



ΟΡΓΑΝΙΣΜΟΣ
ΒΙΟΜΗΧΑΝΙΚΗΣ
ΙΔΙΟΚΤΗΣΙΑΣ

ΕΙΔΙΚΟ ΔΕΛΤΙΟ
ΒΙΟΜΗΧΑΝΙΚΗΣ
ΙΔΙΟΚΤΗΣΙΑΣ
(ΕΔΒΙ)

ΤΕΥΧΟΣ Β΄
ΣΧΕΔΙΑ ΚΑΙ ΥΠΟΔΕΙΓΜΑΤΑ

ΙΑΝΟΥΑΡΙΟΣ 2008



ΟΡΓΑΝΙΣΜΟΣ
ΒΙΟΜΗΧΑΝΙΚΗΣ
ΙΔΙΟΚΤΗΣΙΑΣ

Παντανάσσης 5
151 25 Παράδεισος Αμαρουσίου

ΤΕΛΕΦΑΞ: 210 6819231

ΤΗΛΕΦΩΝΑ:

ΓΕΝΙΚΕΣ ΠΛΗΡΟΦΟΡΙΕΣ: 210 6183500
ΚΑΤΑΘΕΣΕΙΣ: 210 6183593
ΤΕΛΗ: 210 6183594
ΕΞΕΤΑΣΤΕΣ: 210 6183595
ΛΟΓΙΣΤΗΡΙΟ: 210 6183596
ΝΟΜΙΚΑ ΘΕΜΑΤΑ: 210 6183597
ΤΕΧΝΙΚΗ ΠΛΗΡΟΦΟΡΗΣΗ: 210 6183598
ΔΗΜΟΣΙΕΣ ΣΧΕΣΕΙΣ: 210 6183599

Επιμέλεια - Έκδοση:
Τρόμ Νικόλαος
Οργανισμός Βιομηχανικής Ιδιοκτησίας (OBI)

© Οργανισμός Βιομηχανικής Ιδιοκτησίας (OBI)
21 Φεβρουαρίου 2008



ΟΡΓΑΝΙΣΜΟΣ
ΒΙΟΜΗΧΑΝΙΚΗΣ
ΙΔΙΟΚΤΗΣΙΑΣ

5 Pandanassis Str.
GR 151 25 Paradissos Amaroussiou Athens, Greece

TELEFAX: 210 6819231

TELEPHONS:

GENERAL INFORMATION: 003 210 6183500
RECEIVING OFFICE: 003 210 6183593
FEES: 003 210 6183594
EXAMINERS: 003 210 6183595
ACCOUNTS OFFICE: 003 210 6183596
LEGAL METTERS: 003 210 6183597
TECHNICAL INFORMATION: 003 210 6183598
PUBLIC RELATIONS: 003 210 6183599

Editor - Publisher:
Trom Nicholas
Industrial Property Organisation (OBI)

© Industrial Property Organisation (OBI)
February 21 2008

ΕΙΣΑΓΩΓΙΚΟ ΣΗΜΕΙΩΜΑ

Το Ειδικό Δελτίο Βιομηχανικής Ιδιοκτησίας τηρείται από τον Οργανισμό Βιομηχανικής Ιδιοκτησίας (Ο.Β.Ι.) κατ' εφαρμογή του άρθρου 4 του νόμου 1733/1987 (ΦΕΚ 171,Α') και αποτελείται δύο τεύχη:

Στο **ΤΕΥΧΟΣ Α'** δημοσιεύονται σε μηνιαία βάση τα εξής :

- Αιτήσεις και χορηγήσεις Διπλωμάτων Ευρεσιτεχνίας (Δ.Ε.)
- Αιτήσεις και χορηγήσεις Πιστοποιητικών Υποδείγματος Χρησιμότητας (Π.Υ.Χ.)
- Αιτήσεις και χορηγήσεις Συμπληρωματικών Πιστοποιητικών Προστασίας για Φυτοπροστατευτικά προϊόντα (Σ.Π.Π.Φ.Π.)
- Αιτήσεις και χορηγήσεις Συμπληρωματικών Πιστοποιητικών Προστασίας για Φάρμακα (Σ.Π.Π.Φ.)
- Αιτήσεις Μετάφρασης Αξιώσεων Ευρωπαϊκών Διπλωμάτων Ευρεσιτεχνίας
- Βεβαιώσεις Μεταφράσεων Ευρωπαϊκών Διπλωμάτων Ευρεσιτεχνίας
- Μεταβολές - Διορθώσεις αιτήσεων και χορηγήσεων τίτλων βιομηχανικής ιδιοκτησίας
- Εκπτώσεις - Ανακλήσεις Εκπτώσεων αιτήσεων και χορηγήσεων τίτλων βιομηχανικής ιδιοκτησίας

Στο **ΤΕΥΧΟΣ Β'** δημοσιεύονται σε μηνιαία βάση οι αιτήσεις και τα καταχωρημένα Σχέδια ή Υποδείγματα.

Τα παραπάνω τεύχη διατίθενται ξεχωριστά.

ΠΕΡΙΕΧΟΜΕΝΑ

| | Σελ. |
|-----------------------------|------|
| Ανάλυση κωδικών αρθμών..... | 5 |
| Συντμήσεις | 5 |

ΜΕΡΟΣ Α΄

ΚΑΤΑΧΩΡΗΜΕΝΕΣ ΑΙΤΗΣΕΙΣ ΣΧΕΔΙΩΝ ΚΑΙ ΥΠΟΔΕΙΓΜΑΤΩΝ

| | |
|---|----|
| 1. Αιτήσεις Σχεδίων και Υποδειγμάτων | 7 |
| 2. Ευρετήριο αιτήσεων σύμφωνα με την αλφαβητική σειρά των καταθετών | 63 |

ΜΕΡΟΣ Β΄

ΧΟΡΗΓΗΣΕΙΣ ΠΙΣΤΟΠΟΙΗΤΙΚΩΝ ΚΑΤΑΧΩΡΗΣΗΣ ΣΧΕΔΙΩΝ ΚΑΙ ΥΠΟΔΕΙΓΜΑΤΩΝ

| | |
|---|----|
| 1. Πιστοποιητικά καταχώρησης σχεδίων ή υποδειγμάτων..... | 64 |
| 2. Ευρετήριο πιστοποιητικών καταχώρησης σχεδίων ή υποδειγμάτων σύμφωνα με την αλφαβητική σειρά των καταθετών..... | 67 |

ΜΕΡΟΣ Γ΄

ΑΝΑΝΕΩΣΕΙΣ.....68

ΜΕΡΟΣ Δ΄

ΜΕΤΑΒΟΛΕΣ.....71

ΜΕΡΟΣ Ε΄

ΛΗΞΗ ΠΡΟΣΤΑΣΙΑΣ.....72

ΜΕΡΟΣ ΣΤ΄

ΑΚΥΡΩΣΕΙΣ - ΔΙΟΡΘΩΣΕΙΣ73

– Ανακοινώσεις - Συνδρομές74

CONTENTS

| | Page |
|---------------------|------|
| INID Codes | 5 |
| Abbreviations | 5 |

PART A΄

REGISTERED DESIGN APPLICATIONS

| | |
|--|----|
| 1. Design Applications | 7 |
| 2. Design Application Index in alphabetical order of the applicant. | 63 |

PART B΄

GRANTS OF DESIGN REGISTRATION CERTIFICATES

| | |
|--|----|
| 1. Design registration certificates..... | 64 |
| 2. Index of design registration certificates in alphabetical order of the applicant..... | 67 |

PART C΄

RENEWALS68

PART D΄

MODIFICATIONS71

PART E΄

EXPIRY OF PROTECTION72

PART F΄

ANNULMENTS - CORRECTIONS73

– Announcements - Subscriptions74

ΚΩΔΙΚΟΙ ΑΡΙΘΜΟΙ

- (15) Ημερομηνία καταχώρησης
- (17) Ημερομηνία λήξης 1ης πενταετίας ή ανανέωσης προστασίας σε επόμενη πενταετία
- (21) Αριθμός Αίτησης Σχεδίου ή Υποδείγματος
- (28) Αριθμός Σχεδίων/Υποδειγμάτων
- (30) Συμβατικές Προτεραιότητες
- (45) Ημερομηνία λήξης αναβολής δημοσίευσης
- (51) Διεθνής Ταξινόμηση
- (54) Προσδιορισμός αντικειμένου
- (71) Καταθέτης
- (72) Δημιουργός
- (73) Δικαιούχος
- (74) Πληρεξούσιος
- (74) Αντίκλητος

INID CODES

- (15) Registration date
- (17) Date of expiration of the 1st five-year period, or renewal for further five-year periods
- (21) Design application number
- (28) Number of designs
- (30) Priority
- (45) Date of expiration of deferment
- (51) Class and subclass of the Locarno Classification
- (54) Designation of articles
- (71) Applicant
- (72) Creator
- (73) Owner
- (74) Attorney
- (74) Representative

ΣΥΝΤΜΗΣΕΙΣ

- OBI:** Οργανισμός Βιομηχανικής Ιδιοκτησίας
- EABI:** Ειδικό Δελτίο Βιομηχανικής Ιδιοκτησίας
- Δ.Σ.:** Διοικητικό Συμβούλιο
- ΣΧ. ή ΥΠ.:** Σχέδιο ή Υπόδειγμα
- ΚΑΤ/ΡΗΣΗ:** Καταχώρηση
- ΑΡ.ΑΙΤ.:** Αριθμός αίτησης
- ΑΝΤ/ΜΕΝΟΥ:** Αντικείμενου

Μ Ε Ρ Ο Σ Α '

ΚΑΤΑΧΩΡΗΜΕΝΕΣ ΑΙΤΗΣΕΙΣ ΣΧΕΔΙΩΝ ΚΑΙ ΥΠΟΔΕΙΓΜΑΤΩΝ

ΑΙΤΗΣΕΙΣ ΣΧΕΔΙΩΝ ΚΑΙ ΥΠΟΔΕΙΓΜΑΤΩΝ

(21) Αρ. Αίτησης Σχ. ή Υπ.: 20060600182

(15) Ημερ.Καταχώρησης: 20/12/2006

(17) Ημ. Λήξης 1ης πενταετίας :20/12/2011

(71) Καταθέτης(ες): ΠΑΛΑΙΟΧΩΡΙΝΟΣ ΙΩΑΝΝΗΣ
Οδός Α7, Κτίριο 24, ΟΤ 18, 57022 ΒΙ.ΠΕ.Θ.
(ΘΕΣΣΑΛΟΝΙΚΗΣ), ΕΛΛΑΔΑ

(30) Συμβ. Προτεραιότητα(ες):

(72) Δημιουργός(οι): ΠΑΛΑΙΟΧΩΡΙΝΟΣ ΙΩΑΝΝΗΣ

(74) Πληρεξούσιος:

(74) Αντίκλητος:

(28) Αριθμός Σχεδίων/Υποδειγμάτων: 50

(51) Διεθνής Ταξινόμηση: 11-05

(54) Προσδιορισμός Αντικειμένου: ΔΙΑΚΟΣΜΗΤΙΚΕΣ ΠΑΡΑΣΤΑΣΕΙΣ
ΔΡΟΜΩΝ-ΣΤΗΛΩΝ-ΠΛΑΤΕΙΩΝ
ΚΑΙ ΚΑΤΑΣΤΗΜΑΤΩΝ







12



15



13



16



14



17



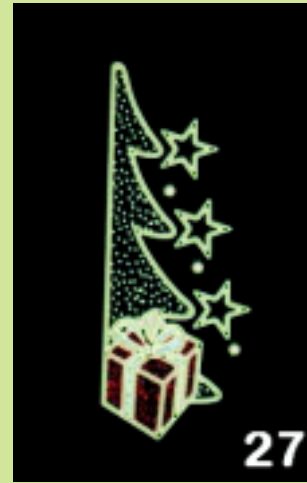



30



33



31



34



32



35





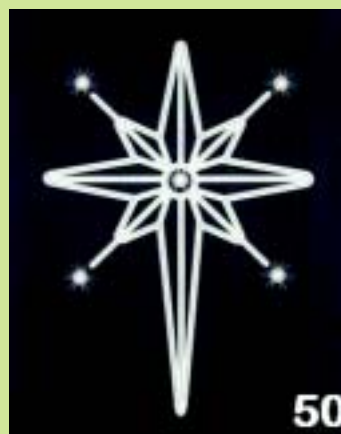

(21) Αρ. Αίτησης Σχ. ή Υπ.: 20060600183

(15) Ημερ. Καταχώρησης: 20/12/2006

(17) Ημ. Λήξης 1ης πενταετίας :20/12/2011

(71) Καταθέτης(ες): ΠΑΛΑΙΟΧΩΡΙΝΟΣ ΙΩΑΝΝΗΣ
 Οδός Α7, Κτίριο 24, ΟΤ 18, 57022 ΒΙ.ΠΕ.Θ.
 (ΘΕΣΣΑΛΟΝΙΚΗΣ), ΕΛΛΑΔΑ

(30) Συμβ. Προτεραιότητα(ες):

(72) Δημιουργός(οι): ΠΑΛΑΙΟΧΩΡΙΝΟΣ ΙΩΑΝΝΗΣ

(74) Πληρεξούσιος:

(74) Αντίκλητος:

(28) Αριθμός Σχεδίων/Υποδειγμάτων: 50

(51) Διεθνής Ταξινόμηση: 11-05

(54) Προσδιορισμός Αντικειμένου: ΔΙΑΚΟΣΜΗΤΙΚΕΣ ΠΑΡΑΣΤΑΣΕΙΣ
 ΔΡΟΜΩΝ-ΣΤΗΛΩΝ-ΠΛΑΤΕΙΩΝ
 ΚΑΙ ΚΑΤΑΣΤΗΜΑΤΩΝ



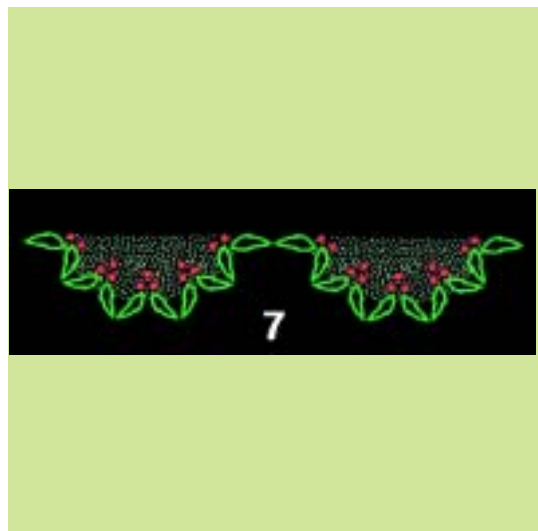
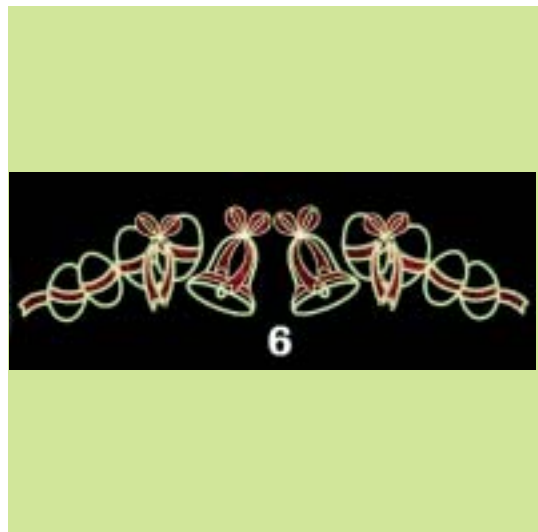
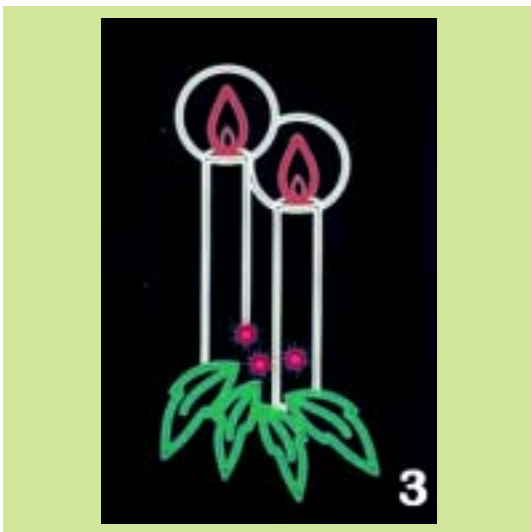

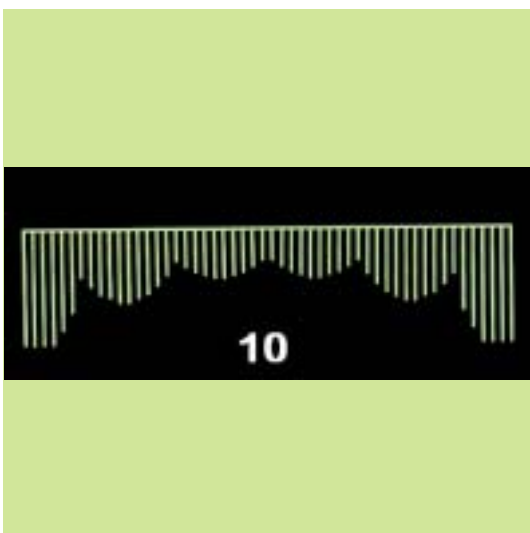
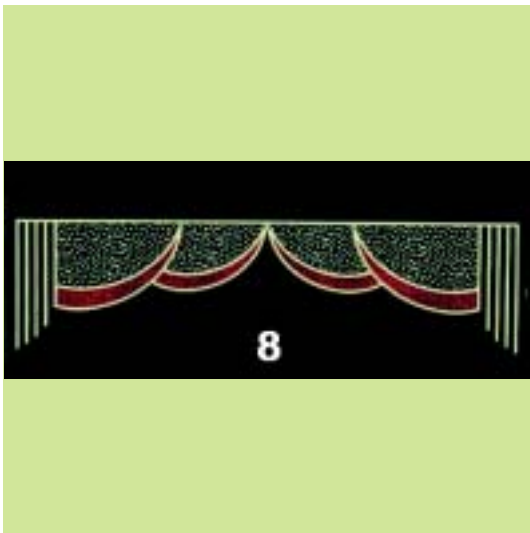



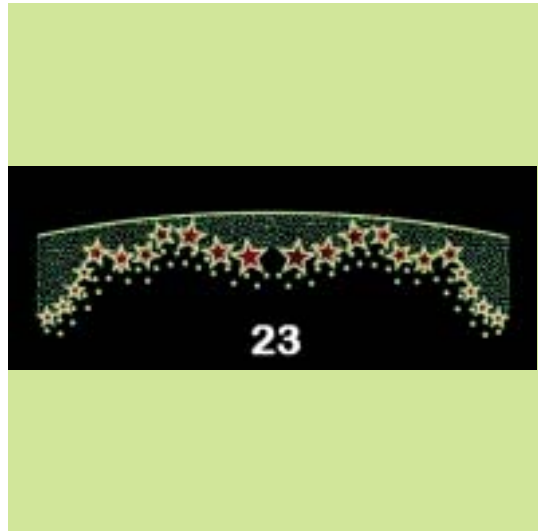
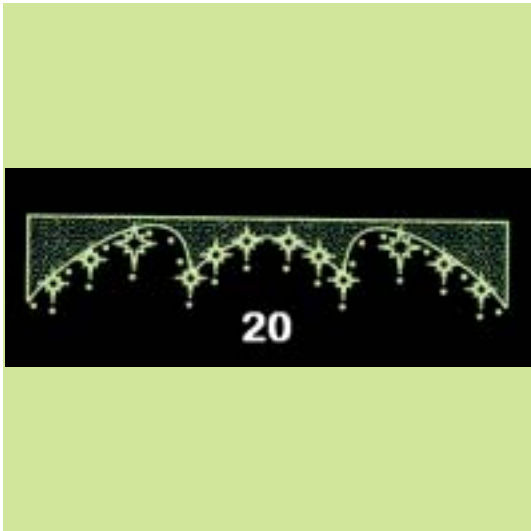







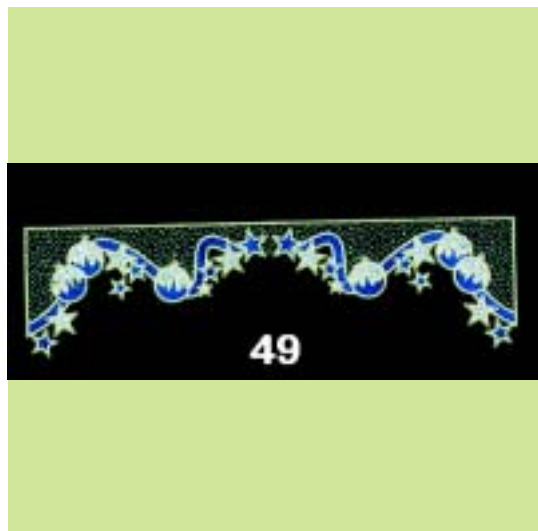
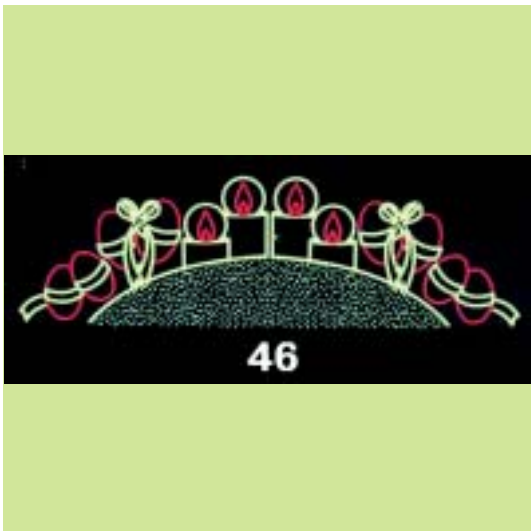



(21) *Αρ. Αίτησης Σχ. ή Υπ.:* 20060600184

(15) *Ημερ. Καταχώρησης:* 20/12/2006

(17) *Ημ. Λήξης 1ης πενταετίας :*20/12/2011

(71) *Καταθέτης(ες):* ΠΑΛΑΙΟΧΩΡΙΝΟΣ ΙΩΑΝΝΗΣ
Οδός Α7, Κτίριο 24, ΟΤ 18, 57022 ΒΙ.ΠΕ.Θ.
(ΘΕΣΣΑΛΟΝΙΚΗΣ), ΕΛΛΑΔΑ

(30) *Συμβ. Προτεραιότητα(ες):*

(72) *Δημιουργός(οι):* ΠΑΛΑΙΟΧΩΡΙΝΟΣ ΙΩΑΝΝΗΣ

(74) *Πληρεξούσιος:*

(74) *Αντίκλητος:*

(28) *Αριθμός Σχεδίων/Υποδειγμάτων:* 50

(51) *Διεθνής Ταξινόμηση:* 11-05

(54) *Προσδιορισμός Αντικειμένου:* ΔΙΑΚΟΣΜΗΤΙΚΕΣ ΠΑΡΑΣΤΑΣΕΙΣ
ΔΡΟΜΩΝ-ΣΤΗΛΩΝ-ΠΛΑΤΕΙΩΝ
ΚΑΙ ΚΑΤΑΣΤΗΜΑΤΩΝ

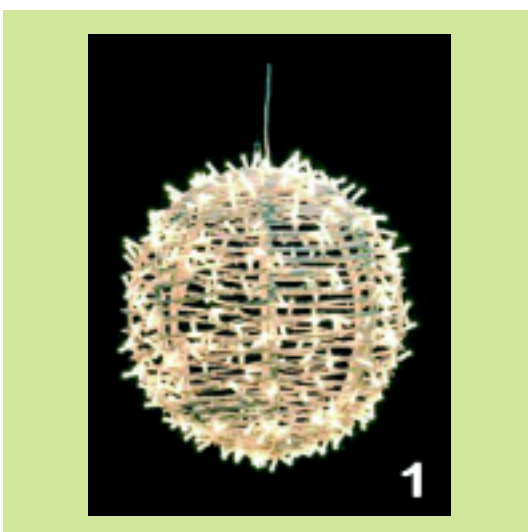





10



13



11



14



12



15

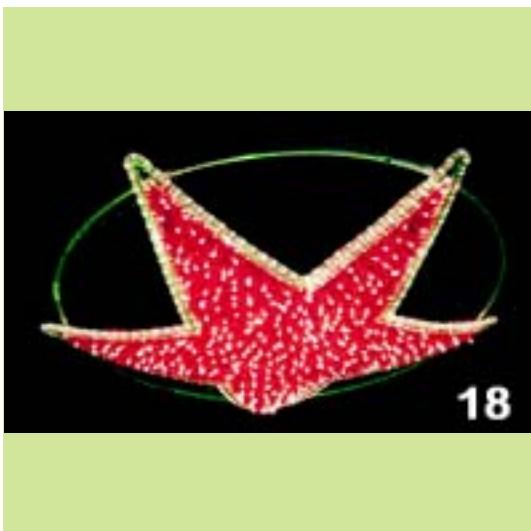
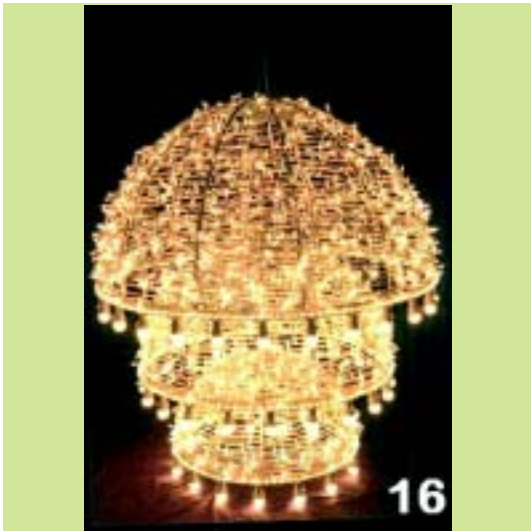

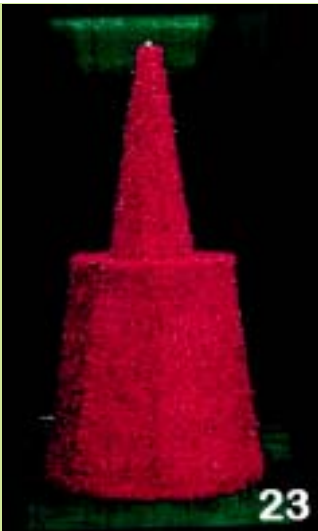

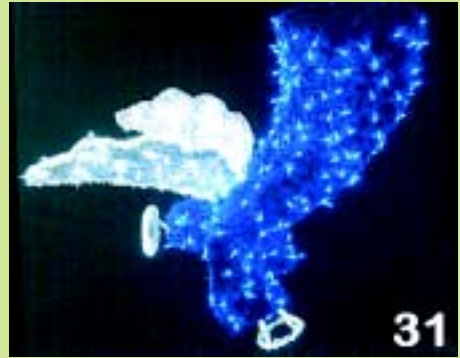



34



37

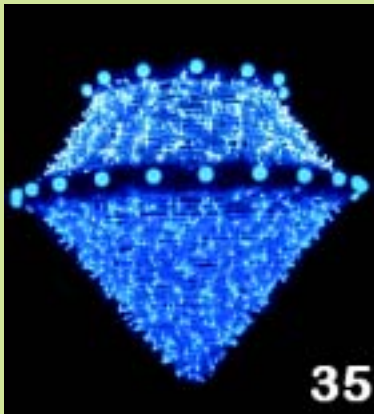

35



38

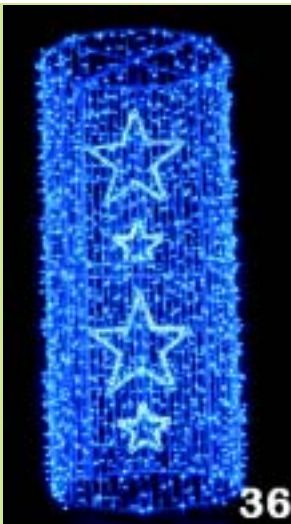

36



39



40



43



41



44



42

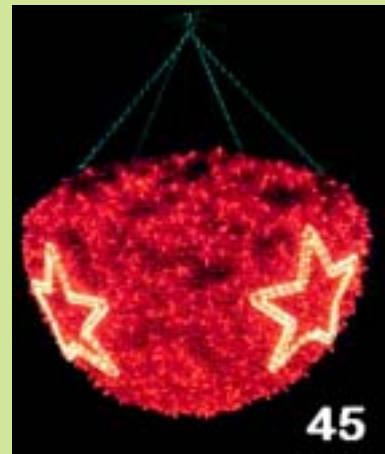

45



46



49

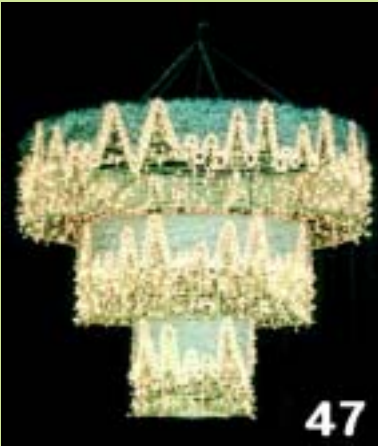

47



50



48

(21) **Αρ. Αίτησης Σχ. ή Υπ.: 20070600089**

(15) **Ημερ. Καταχώρησης:** 17/05/2007

(17) **Ημ. Λήξης 1ης πενταετίας :** 17/5/2012

(71) **Καταθέτης(ες):**
1) ΣΑΠΟΥΝΑΚΗΣ ΕΜΜΑΝΟΥΗΛ
ΜΑΛΙΑ ΠΕΔΙΑΔΟΣ, ΗΡΑΚΛΕΙΟ, 700 07
ΚΡΗΤΗ, ΕΛΛΑΔΑ
2) ΚΛΙΝΗΣ ΙΩΑΝΝΗΣ
Γρηγορίου Λαμπράκη 12, 71414 ΓΑΖΙ
(ΗΡΑΚΛΕΙΟΥ), ΕΛΛΑΔΑ
3) ΙΑΤΡΟΥΔΗΣ ΜΙΧΑΗΛ
Τρούλος Καλλιθέας, ΒΙΠΕ Ηρακλείου,
ΗΡΑΚΛΕΙΟ (ΚΡΗΤΗΣ), ΕΛΛΑΔΑ

(30) **Συμβ. Προτεραιότητα(ες):**

(72) **Δημιουργός(οι):**
1) ΣΑΠΟΥΝΑΚΗΣ ΕΜΜΑΝΟΥΗΛ
2) ΚΛΙΝΗΣ ΙΩΑΝΝΗΣ
3) ΙΑΤΡΟΥΔΗΣ ΜΙΧΑΗΛ

(74) **Πληρεξούσιος:**

(74) **Αντίκλητος:**

(28) **Αριθμός Σχεδίων/Υποδειγμάτων:** 17

(51) **Διεθνής Ταξινόμηση:** 08-03

(54) **Προσδιορισμός Αντικειμένου:** ΚΡΗΤΙΚΟ ΜΑΧΑΙΡΙ



Οι κ.κ. Ιερεμίου Εμμανουήλ Κόνης Ιωάννης και Ιεροδότης Μιχαήλ συνεισέφεραν της υπ' αριθμ. 20070600080 παλαιάς αρίθμησης για επιμέτρηση σχεδίου ή υποδείγματος δια της αρίθμησης τους με αριθμ. πρωτ. 564 παρατίθενται από το σχέδιο με διά 6.



Οι κ.κ. Ιερεμίου Εμμανουήλ Κόνης Ιωάννης και Ιεροδότης Μιχαήλ συνεισέφεραν της υπ' αριθμ. 20070600080 παλαιάς αρίθμησης για επιμέτρηση σχεδίου ή υποδείγματος δια της αρίθμησης τους με αριθμ. πρωτ. 564 παρατίθενται από το σχέδιο με διά 7.

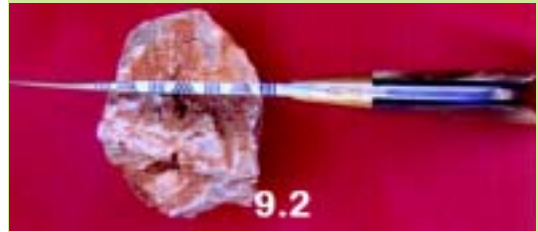



Οι κ.κ. Σπυριδώνης Εμμανουήλ, Κωνσταντίνος και Ιωάννης Μπαρτζώλας ανακαταθέτουν της υπ' αριθμ. 20070000080 πολλαπλής απήγαξης για καταχώρηση σχεδίου ή αποδείγματος δύο της απήγαξης τους με αριθμ. πρωτ. 564 παρατίθενται από το σχέδιο με α/α 14.



Οι κ.κ. Σπυριδώνης Εμμανουήλ, Κωνσταντίνος και Ιωάννης Μπαρτζώλας ανακαταθέτουν της υπ' αριθμ. 20070000080 πολλαπλής απήγαξης για καταχώρηση σχεδίου ή αποδείγματος δύο της απήγαξης τους με αριθμ. πρωτ. 564 παρατίθενται από το σχέδιο με α/α 15.





(21) *Αρ. Αίτησης Σχ. ή Υπ.*: 20070600130

(15) *Ημερ. Καταχώρησης*: 01/08/2007

(17) *Ημ. Αήξης 1ης πενταετίας*: 1/8/2012

(71) *Καταθέτης(ες)*: ΜΕΪΜΑΡΟΓΛΟΥ ΙΩΑΝΝΟΥ ΕΛΕΥΘΕΡΙΟΣ
Ιπποκράτους 20-22, 18450 ΝΙΚΑΙΑ (ΑΤΤΙΚΗΣ),
ΕΛΛΑΔΑ

(30) *Συμβ. Προτεραιότητα(ες)*:

(72) *Δημιουργός(οι)*: ΜΕΪΜΑΡΟΓΛΟΥ ΙΩΑΝΝΟΥ ΕΛΕΥΘΕΡΙΟΣ

(74) *Πληρεξούσιος*: ΣΑΚΕΛΛΑΡΙΔΗ ΒΑΛΗ-ΒΑΣΙΛΙΚΗ
Αδριανού 70, 10556 ΑΘΗΝΑ (ΑΤΤΙΚΗΣ)

(74) *Αντίκλητος*: ΣΑΚΕΛΛΑΡΙΔΗ ΒΑΛΗ-ΒΑΣΙΛΙΚΗ
Αδριανού 70, 10556 ΑΘΗΝΑ (ΑΤΤΙΚΗΣ)

(28) *Αριθμός Σχεδίων/Υποδειγμάτων*: 13

(51) *Διεθνής Ταξινόμηση*: 02-02

(54) *Προσδιορισμός Αντικειμένων*: ΠΟΥΛΟΒΕΡ





4



7



5



8



6



9



10



12



11



13

(21) *Αρ. Αίτησης Σχ. ή Υπ.:* 20070600131

(15) *Ημερ. Καταχώρησης:* 01/08/2007

(17) *Ημ. Λήξης 1ης πενταετίας :* 1/8/2012

(71) *Καταθέτης(ες):* ΚΑΡΑΚΑΣΙΔΗΣ ΧΑΡΙΛΑΟΥ ΙΟΡΔΑΝΗΣ
Αψαλος Αριδαίας, 58400 ΑΡΙΔΑΙΑ (ΠΕΛΛΗΣ),
ΕΛΛΑΔΑ

(30) *Συμβ. Προτεραιότητα(ες):*

(72) *Δημιουργός(οι):* ΚΑΡΑΚΑΣΙΔΗΣ ΧΑΡΙΛΑΟΥ ΙΟΡΔΑΝΗΣ

(74) *Πληρεξούσιος:* ΚΟΥΒΟΥΚΛΙΑΝΟΣ ΝΙΚΟΛΑΟΣ
Αλεξάνδρου Σούτσου 15, 10671 ΑΘΗΝΑ
(ΑΤΤΙΚΗΣ)

(74) *Αντίκλητος:* ΚΟΥΒΟΥΚΛΙΑΝΟΣ ΝΙΚΟΛΑΟΣ
Αλεξάνδρου Σούτσου 15, 10671 ΑΘΗΝΑ
(ΑΤΤΙΚΗΣ)

(28) *Αριθμός Σχεδίων/Υποδειγμάτων:* 6

(51) *Διεθνής Ταξινόμηση:* 25-01

(54) *Προσδιορισμός Αντικειμένου:* ΔΙΑΤΟΜΕΣ ΑΠΟ ΠΟΛΥΟΥΡΕΘΑ-
ΝΗ ΠΟΥ ΣΥΝΘΕΤΟΥΝ ΚΑΙ ΔΙΑΡ-
ΤΙΖΟΥΝ ΣΥΣΤΗΜΑ ΠΕΝΤΑΘΑΛ-
ΜΩΝ ΑΝΟΙΓΟΜΕΝΩΝ-ΑΝΑΚΛΙΝΟ-
ΜΕΝΩΝ ΚΟΥΦΩΜΑΤΩΝ ΠΟΡΤΩΝ
ΚΑΙ ΠΑΡΑΘΥΡΩΝ

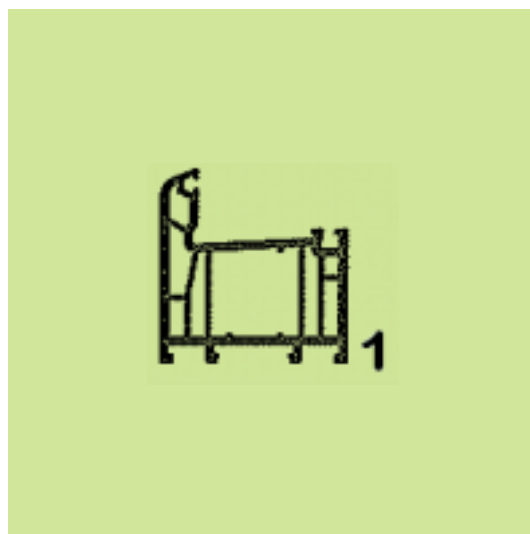

1

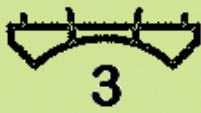
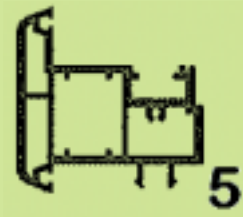
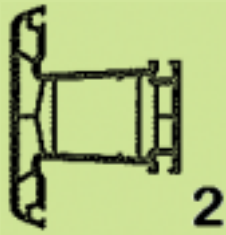

(21) Αρ. Αίτησης Σχ. ή Υπ.: 20070600132

(15) Ημερ. Καταχώρησης: 01/08/2007

(17) Ημ. Λήξης 1ης πενταετίας : 1/8/2012

(71) Καταθέτης(ες): ΣΠΑΝΟΣ ΕΜΜΑΝΟΥΗΛ ΑΝΤΩΝΙΟΣ
Χαριλάου Τρικούπη 26 και Ιπποκράτους, 14452
ΜΕΤΑΜΟΡΦΩΣΗ (ΑΤΤΙΚΗΣ), ΕΛΛΑΔΑ

(30) Συμβ. Προτεραιότητα(ες):

(72) Δημιουργός(οι): ΣΠΑΝΟΣ ΕΜΜΑΝΟΥΗΛ ΑΝΤΩΝΙΟΣ

(74) Πληρεξούσιος:

(74) Αντίκλητος:

(28) Αριθμός Σχεδίων/Υποδειγμάτων: 3

(51) Διεθνής Ταξινόμηση: 99-00

(54) Προσδιορισμός Αντικειμένου: ΥΠΟΔΟΧΕΣ ΓΙΑ ΠΟΤΗΡΙΑ ΚΑΙ
ΦΛΥΤΖΑΝΙ ΣΕ ΞΥΛΙΝΕΣ ΚΑΙ
ΜΕΤΑΛΛΙΚΕΣ ΕΠΙΦΑΝΕΙΕΣ ΚΑΙ

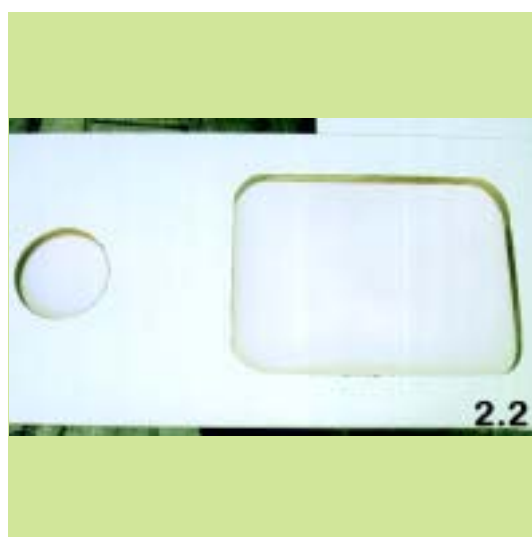
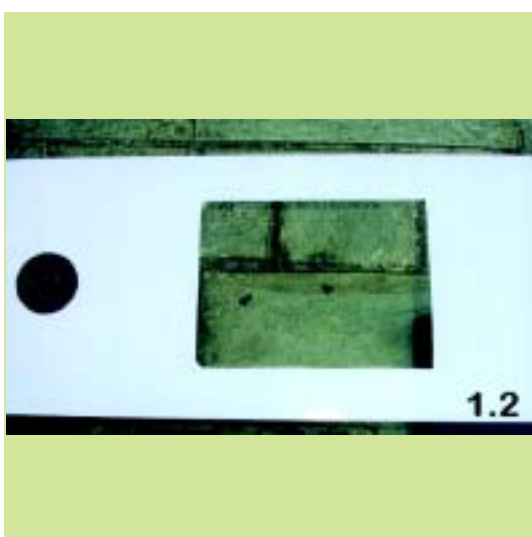
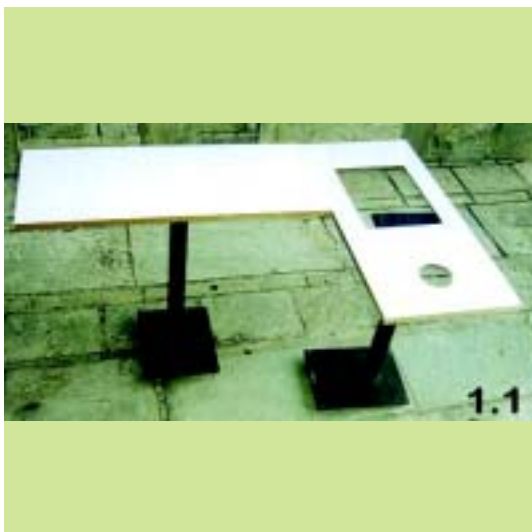
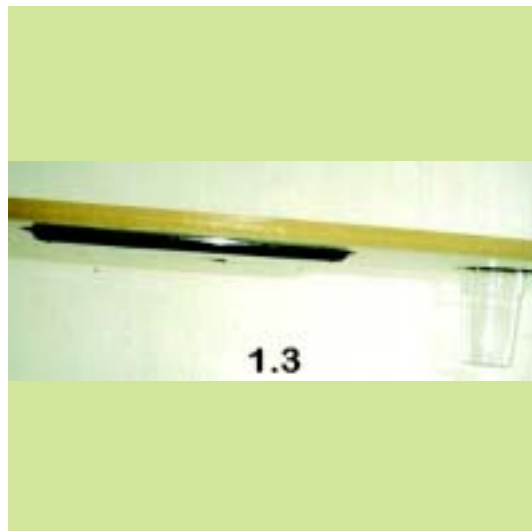

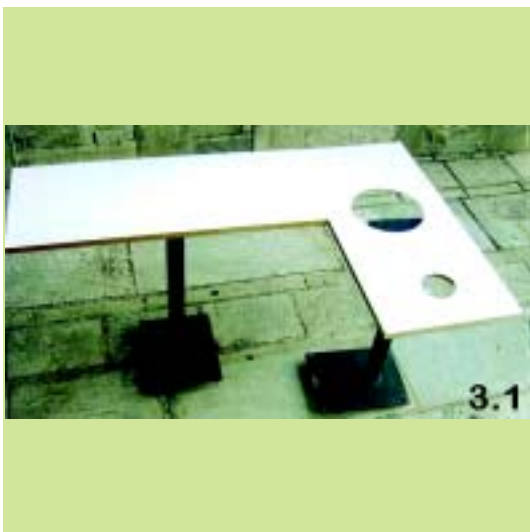
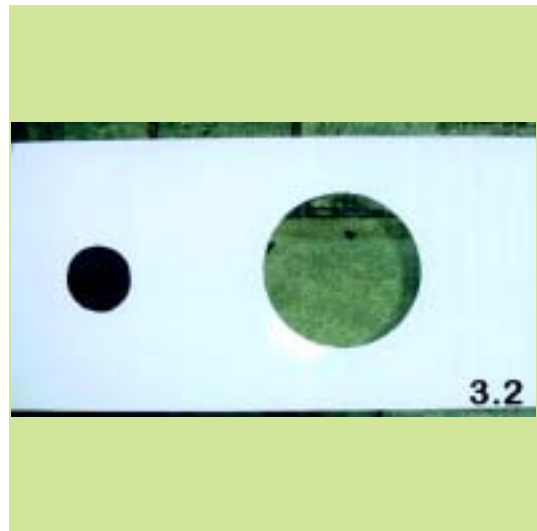
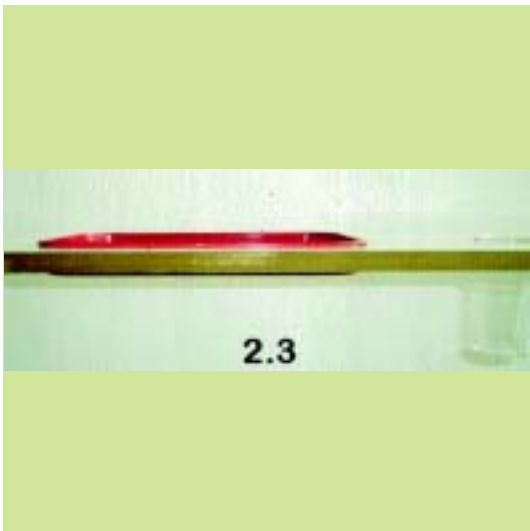

(21) Αρ. Αίτησης Σχ. ή Υπ.: 20070600133

(15) Ημερ. Καταχώρησης: 03/08/2007

(17) Ημ. Λήξης 1ης πενταετίας :3/8/2012

(71) Καταθέτης(ες): ΚΑΡΑΛΗΣ ΑΘΑΝΑΣΙΟΥ ΝΙΚΟΛΑΟΣ
Ι. Μεταξά 62, 19400 ΚΟΡΩΠΙ (ΑΤΤΙΚΗΣ),
ΕΛΛΑΔΑ

(30) Συμβ. Προτεραιότητα(ες):

(72) Δημιουργός(οι): ΚΑΡΑΛΗΣ ΑΘΑΝΑΣΙΟΥ ΝΙΚΟΛΑΟΣ

(74) Πληρεξούσιος:

(74) Αντίκλητος:

(28) Αριθμός Σχεδίων/Υποδειγμάτων: 3

(51) Διεθνής Ταξινόμηση: 08-09

(54) Προσδιορισμός Αντικειμένου: ΚΛΕΙΣΤΡΟ ΑΣΦΑΛΕΙΑΣ ΚΑΙ ΕΠΙ-
ΣΤΟΜΙΑ ΘΩΡΑΚΙΣΜΕΝΩΝ ΕΞΩ-
ΘΥΡΩΝ





(21) Αρ. Αίτησης Σχ. ή Υπ.: 20070600134

(15) Ημερ. Καταχώρησης: 08/08/2007

(17) Ημ. Λήξης 1ης πενταετίας :8/8/2012

(71) Καταθέτης(ες): Ι. ΚΑΝΔΑΡΑΚΗΣ & ΣΙΑ Ο.Ε.
Σαρανταπόρου 15, 17671 ΚΑΛΛΙΘΕΑ
(ΑΤΤΙΚΗΣ), ΕΛΛΑΔΑ

(30) Συμβ. Προτεραιότητα(ες):

(72) Δημιουργός(οι): ΚΑΝΔΑΡΑΚΗΣ ΙΩΑΝΝΗΣ

(74) Πληρεξούσιος: ΚΑΠΕΛΑΡΗΣ ΙΩΑΝΝΗΣ
Μαρασλή 21, 10676 ΑΘΗΝΑ (ΑΤΤΙΚΗΣ)

(74) Αντίκλητος: ΚΑΝΔΑΡΑΚΗΣ ΙΩΑΝΝΗΣ
Σαρανταπόρου 15, 17671 ΚΑΛΛΙΘΕΑ
(ΑΤΤΙΚΗΣ)

(28) Αριθμός Σχεδίων/Υποδειγμάτων: 1

(51) Διεθνής Ταξινόμηση: 09-03

(54) Προσδιορισμός Αντικειμένου: ΣΥΣΚΕΥΑΣΙΑ ΔΩΡΟΥ

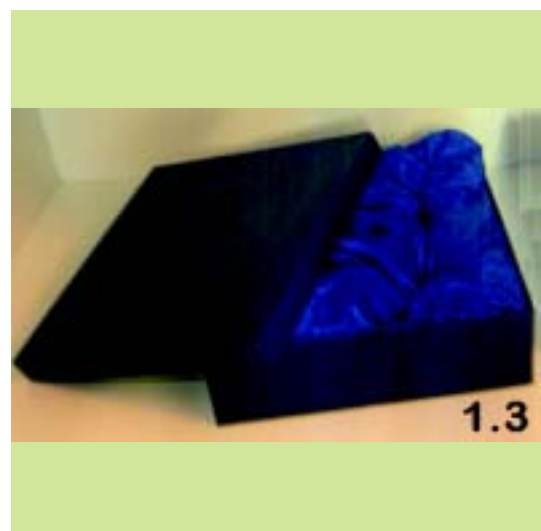
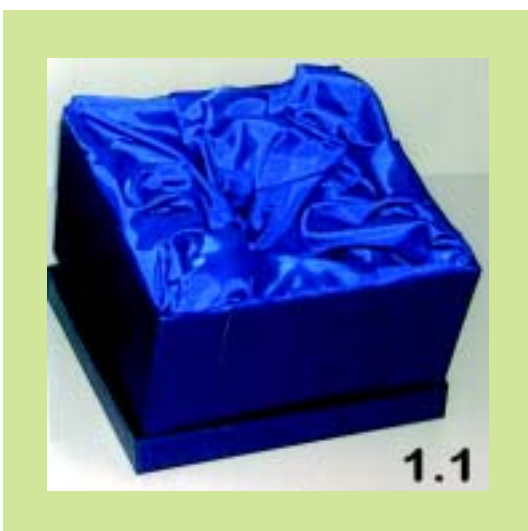

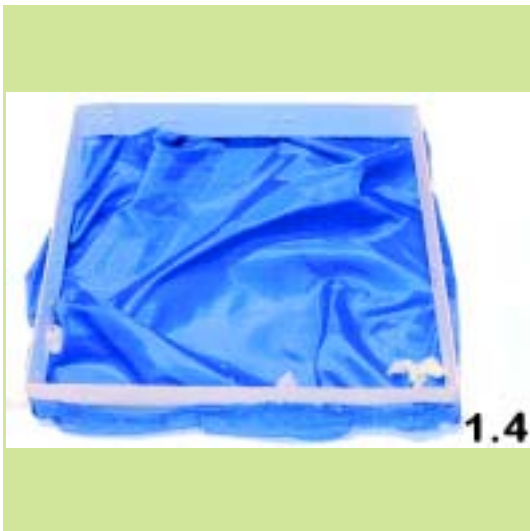

(21) Αρ. Αίτησης Σχ. ή Υπ.: 20070600135

(15) Ημερ. Καταχώρησης: 10/08/2007

(17) Ημ. Λήξης 1ης πενταετίας :10/8/2012

(71) Καταθέτης(ες): ΣΑΒΒΑΚΗΣ ΘΕΟΦΙΛΟΣ
Μακεδονομάχων 73, 50200 ΠΤΟΛΕΜΑΪΔΑ
(ΚΟΖΑΝΗΣ), ΕΛΛΑΔΑ

(30) Συμβ. Προτεραιότητα(ες):

(72) Δημιουργός(οι): ΣΑΒΒΑΚΗΣ ΘΕΟΦΙΛΟΣ

(74) Πληρεξούσιος:

(74) Αντίκλητος:

(28) Αριθμός Σχεδίων/Υποδειγμάτων: 1

(51) Διεθνής Ταξινόμηση: 25-03

(54) Προσδιορισμός Αντικειμένου: ΣΤΕΓΑΣΤΡΟ ΑΥΤΟΚΙΝΗΤΩΝ ΠΡΟΣΤΑΣΙΑΣ

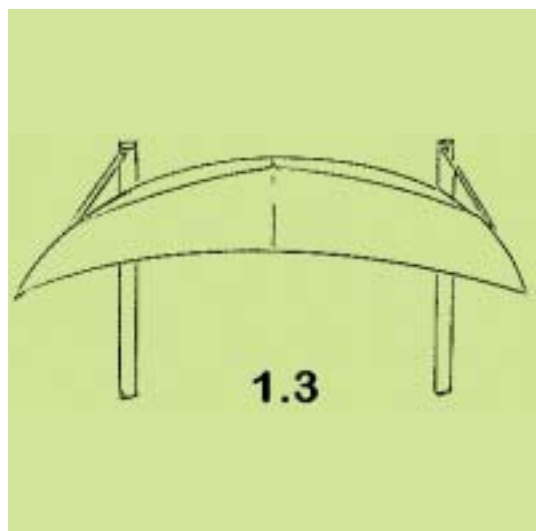
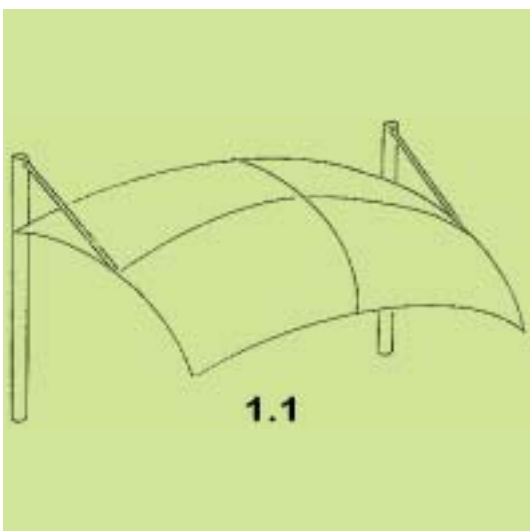
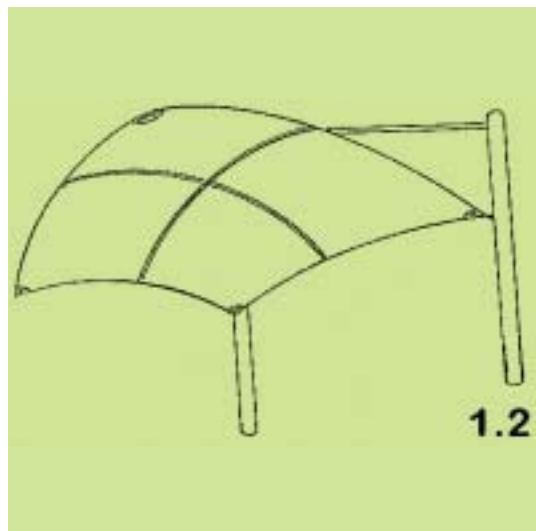

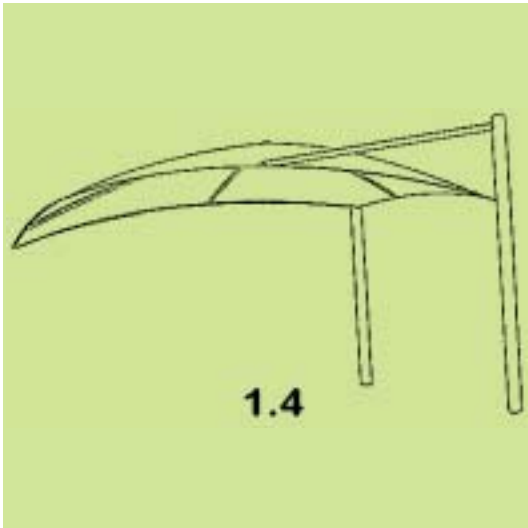

(21) *Αρ. Αίτησης Σχ. ή Υπ.:* 20070600137

(15) *Ημερ. Καταχώρησης:* 29/08/2007

(17) *Ημ. Αήξης 1ης πενταετίας:* 29/8/2012

(71) *Καταθέτης(ες):* NIMA Ε.Π.Ε.
Μυροβλήτισσας 48 & Αγγέλου Βλάχου, 13671
ΑΧΑΡΝΕΣ (ΑΤΤΙΚΗΣ), ΕΛΛΑΔΑ

(30) *Συμβ. Προτεραιότητα(ες):*

(72) *Δημιουργός(οι):* ΣΚΟΥΡΤΑΝΙΩΤΗΣ ΝΙΚΟΛΑΟΣ

(74) *Πληρεξούσιος:*

(74) *Αντίκλητος:* ΘΕΟΔΩΡΑΚΗ ΔΗΜΗΤΡΑ
Δωδώνης 13, 15125 ΜΑΡΟΥΣΙ (ΑΤΤΙΚΗΣ)

(28) *Αριθμός Σχεδίων/Υποδειγμάτων:* 31

(51) *Διεθνής Ταξινόμηση:* 05-05

(54) *Προσδιορισμός Αντικειμένου:* ΣΧΕΔΙΟ ΥΦΑΣΜΑΤΟΣ ΓΙΑ ΛΕΥΚΑ
ΕΙΔΗ



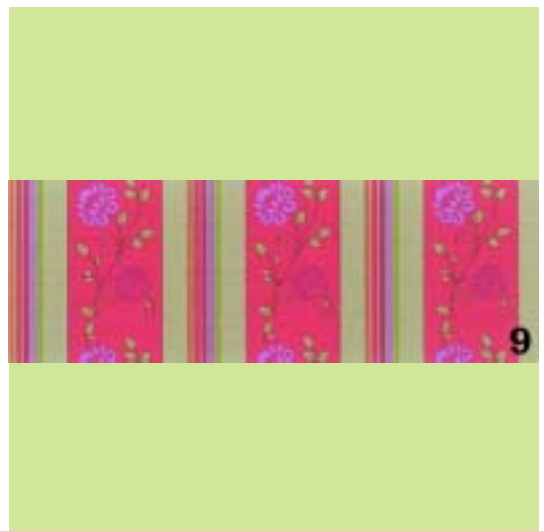

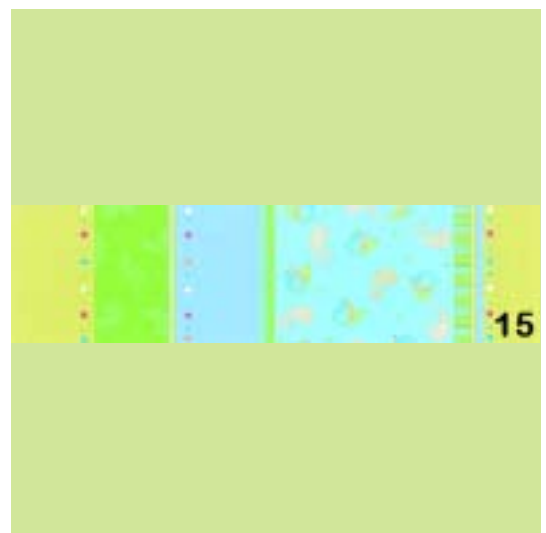
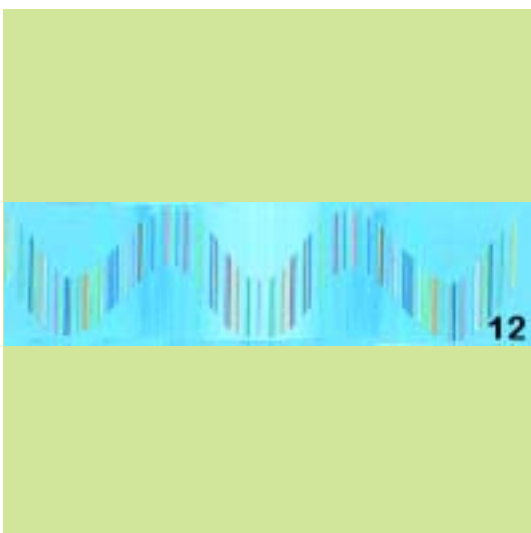
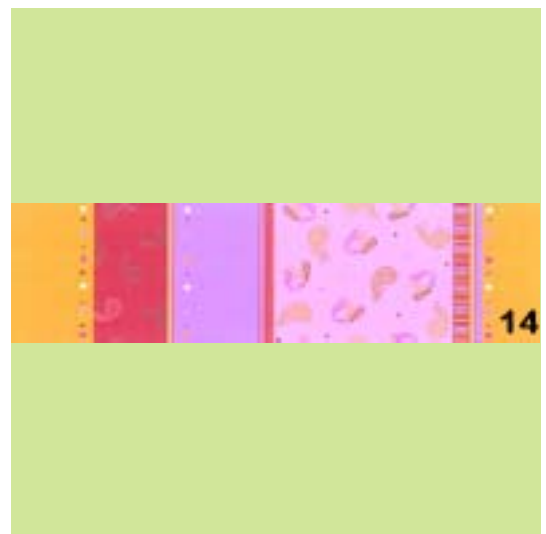
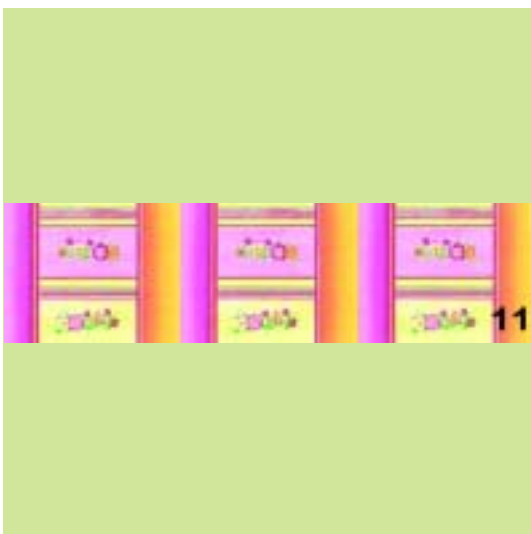
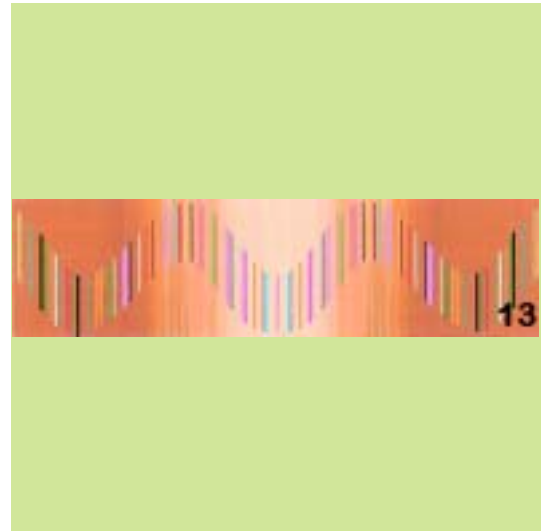
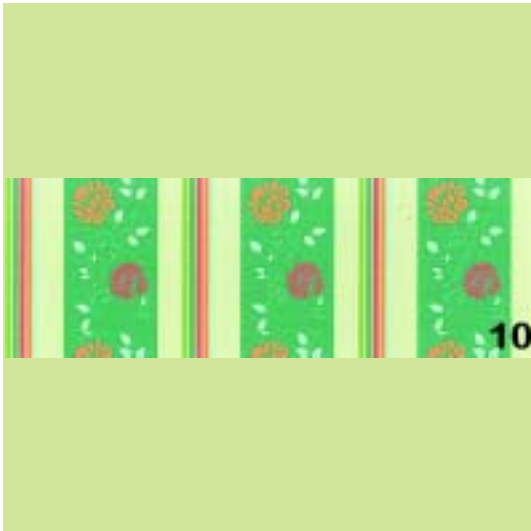

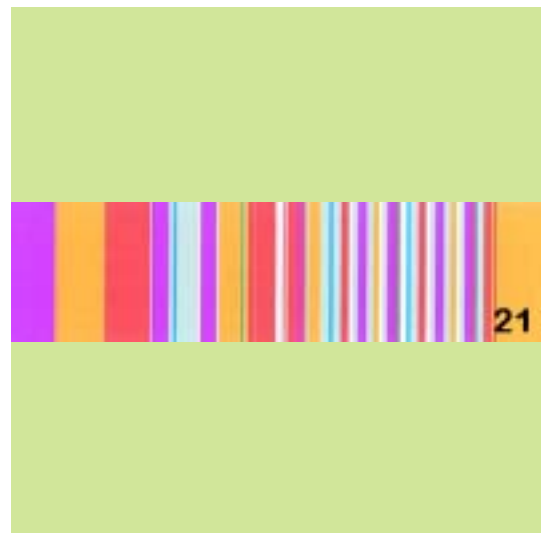
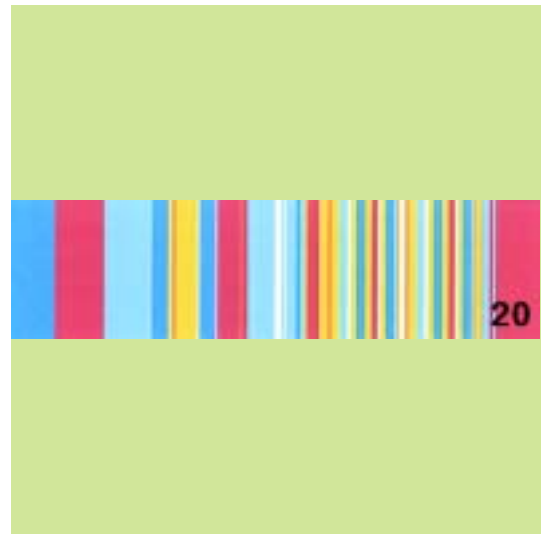
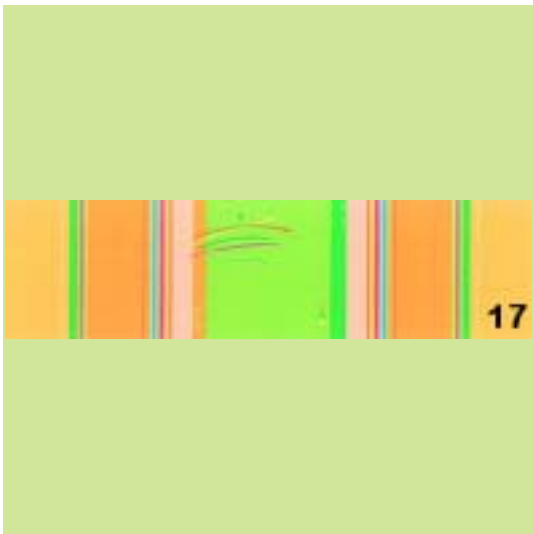
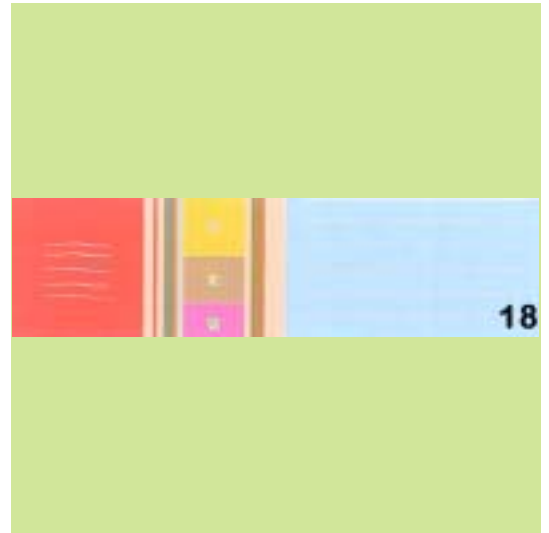
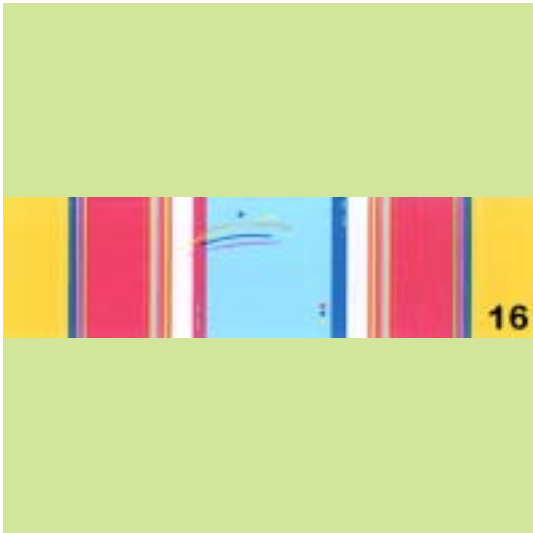

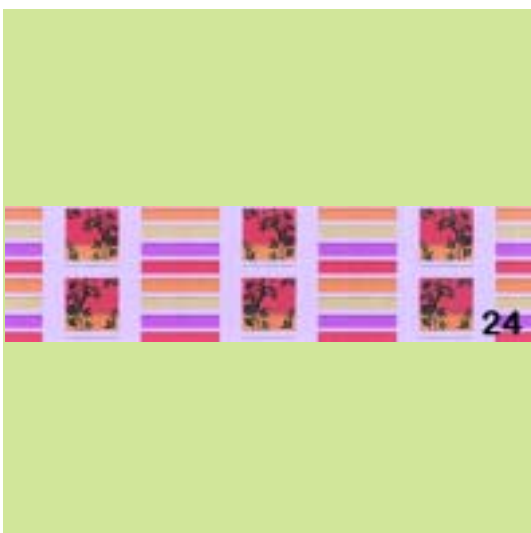
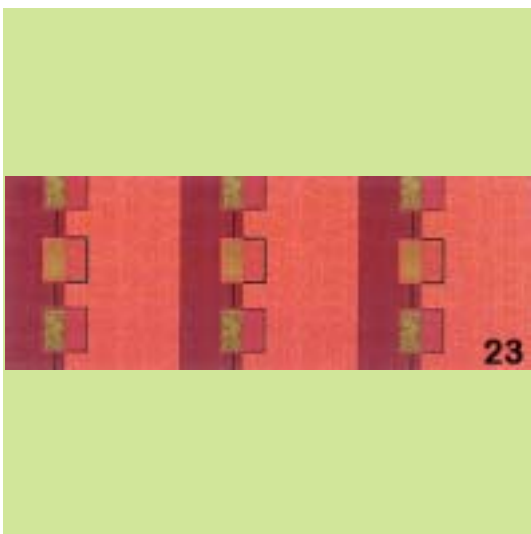
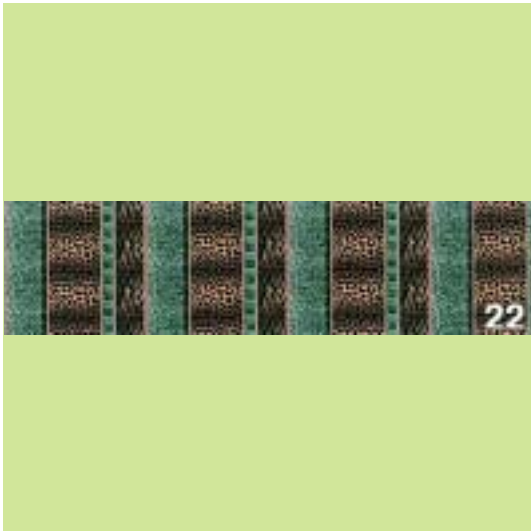

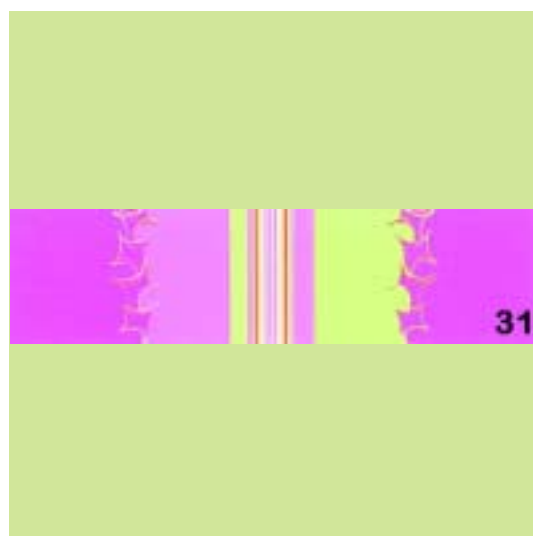
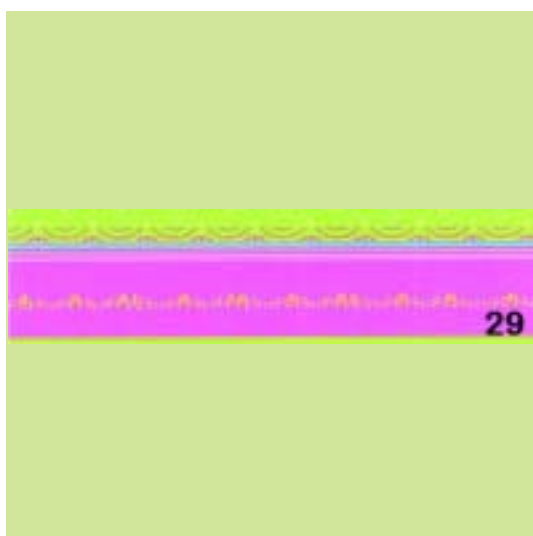
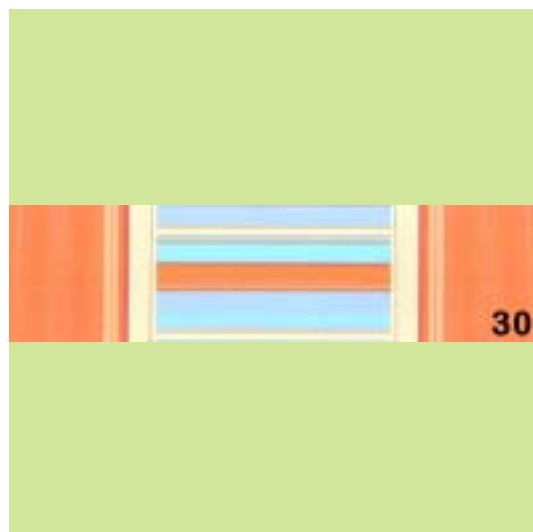
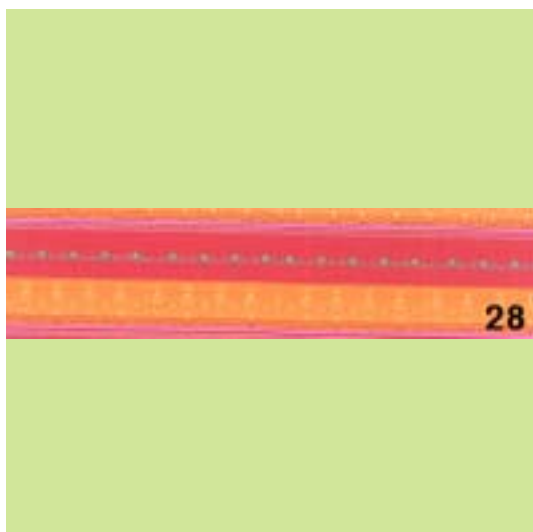

(21) *Αρ. Αίτησης Σχ. ή Υπ.:* 20070600138

(15) *Ημερ. Καταχώρησης:* 31/08/2007

(17) *Ημ. Λήξης 1ης πενταετίας :* 31/8/2012

(71) *Καταθέτης(ες):* ΜΑΝΤΙΚΑΣ ΔΗΜΗΤΡΙΟΣ
Αγ. Ευθυμίου 12, 84600 ΜΥΚΟΝΟΣ
(ΚΥΚΛΑΔΩΝ), ΕΛΛΑΔΑ

(30) *Συμβ. Προτεραιότητα(ες):*

(72) *Δημιουργός(οι):* ΜΑΝΤΙΚΑΣ ΔΗΜΗΤΡΙΟΣ

(74) *Πληρεξούσιος:* ΜΑΚΕΔΟΝΑ ΑΦΡΟΔΙΤΗ
Λυκαβήττου 19, 10672 ΑΘΗΝΑ (ΑΤΤΙΚΗΣ)

(74) *Αντίκλητος:* ΚΡΙΣΠΗ ΘΕΟΔΩΡΑ
Λυκαβήττου 19, 10672 ΑΘΗΝΑ (ΑΤΤΙΚΗΣ)

(28) *Αριθμός Σχεδίων/Υποδειγμάτων:* 16

(51) *Διεθνής Ταξινόμηση:* 11-02

(54) *Προσδιορισμός Αντικειμένων:* ΓΛΥΠΤΑ ΔΙΑΚΟΣΜΗΤΙΚΑ ΑΝΤΙΚΕΙΜΕΝΑ



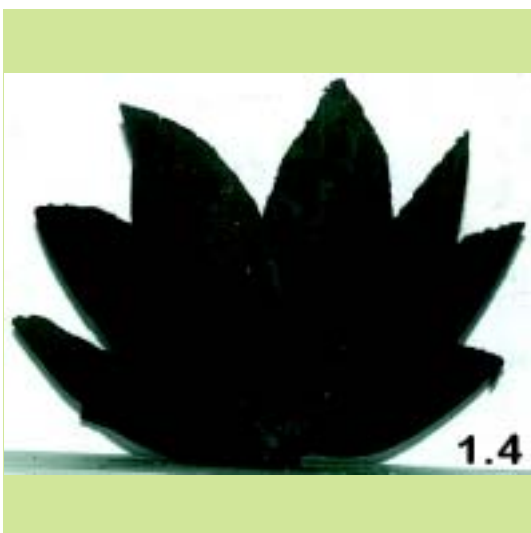



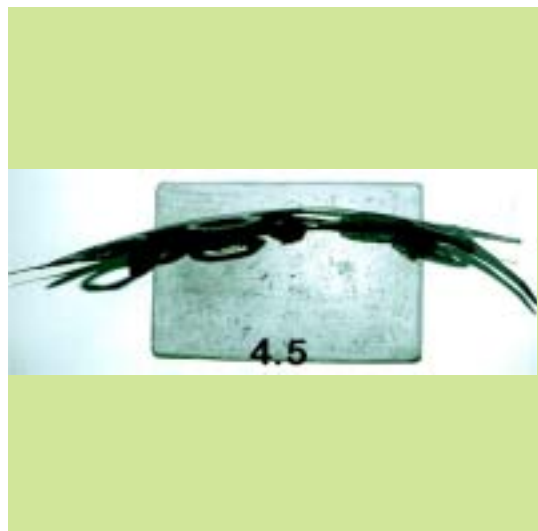
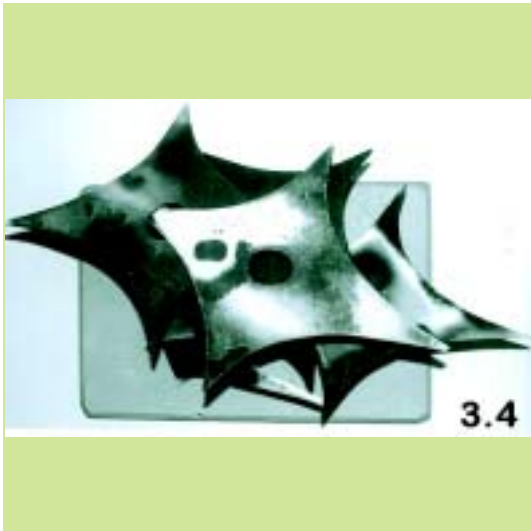

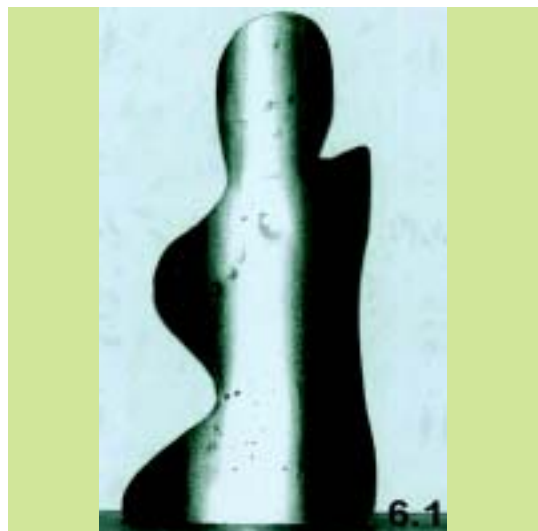
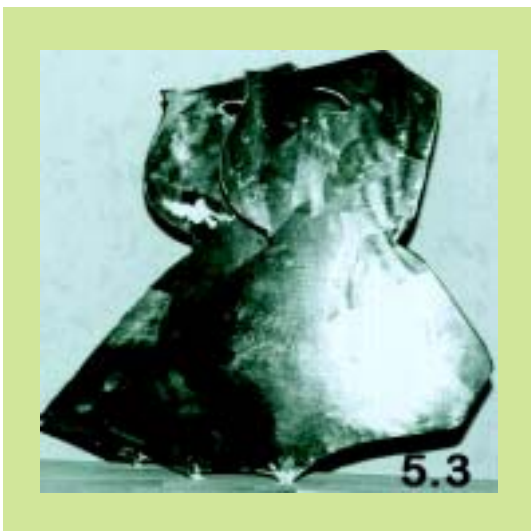
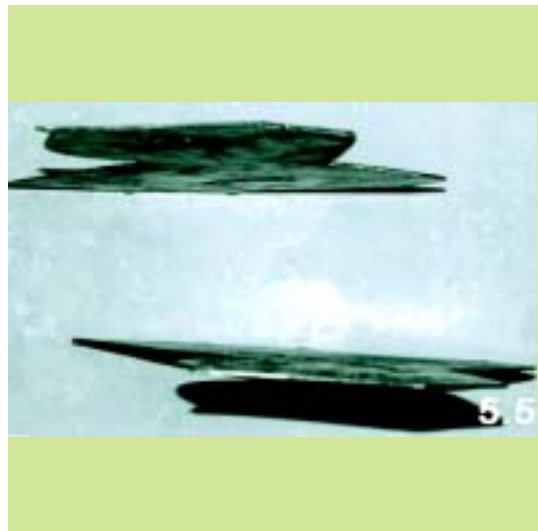
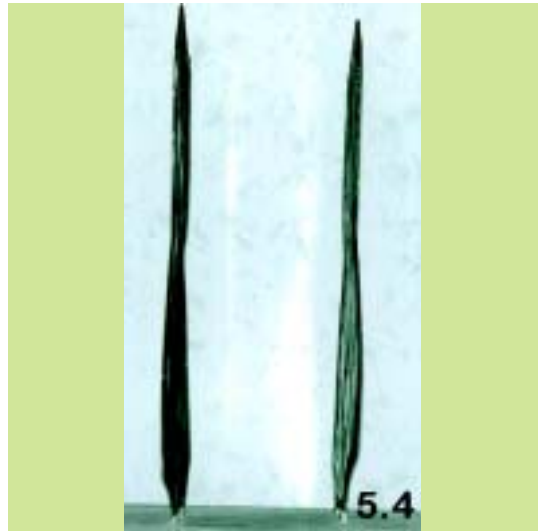
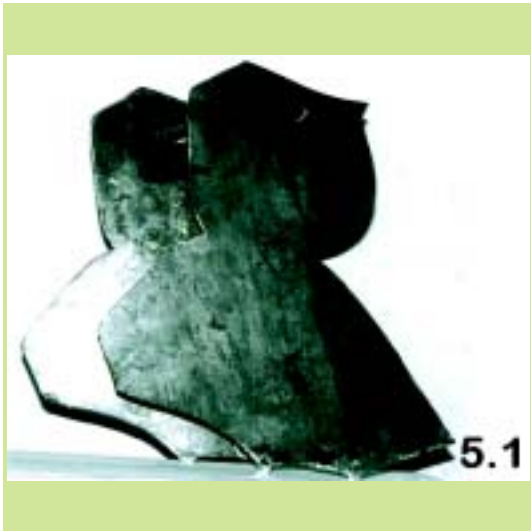

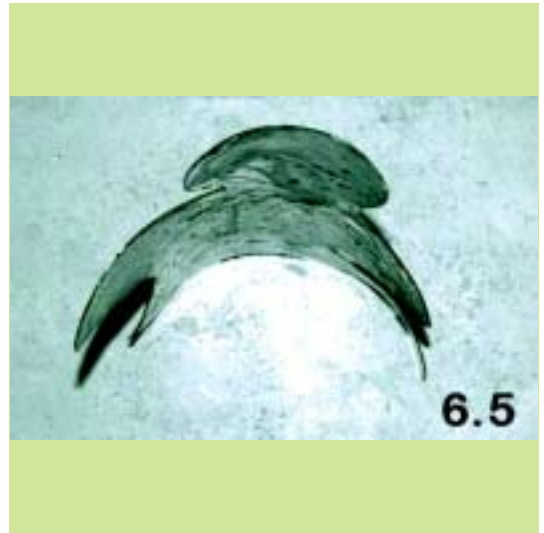

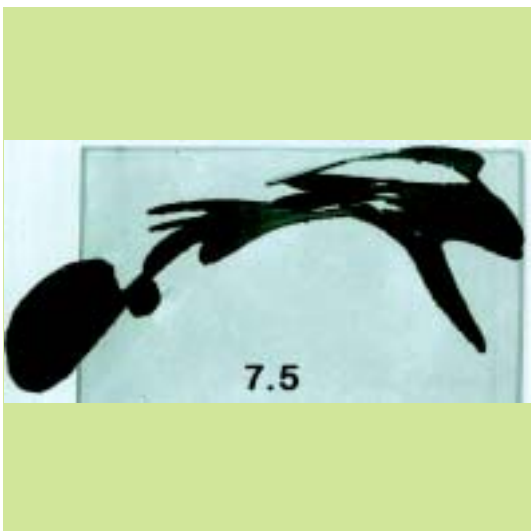

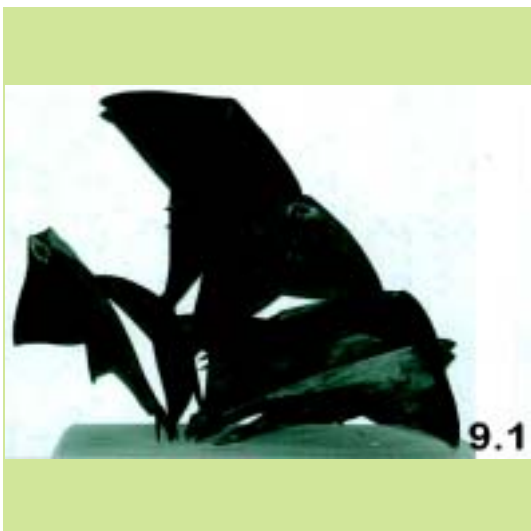
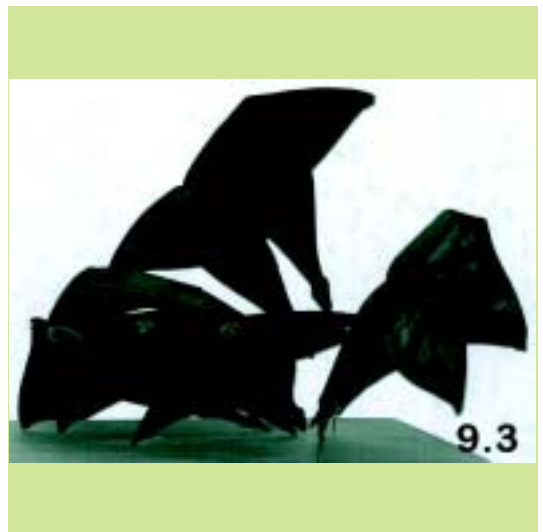
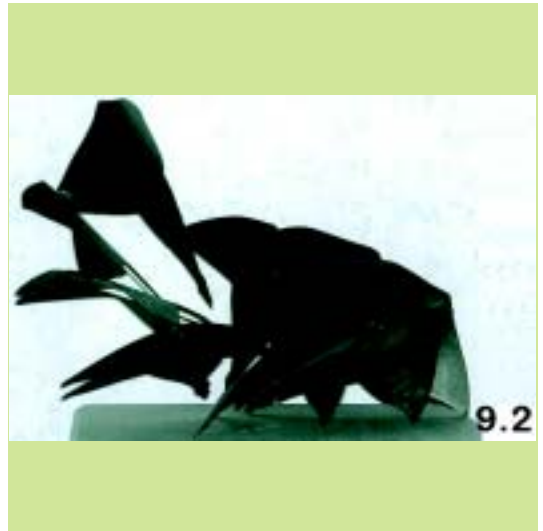
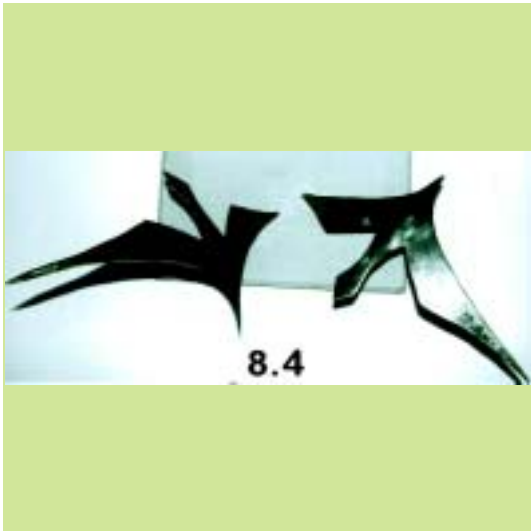

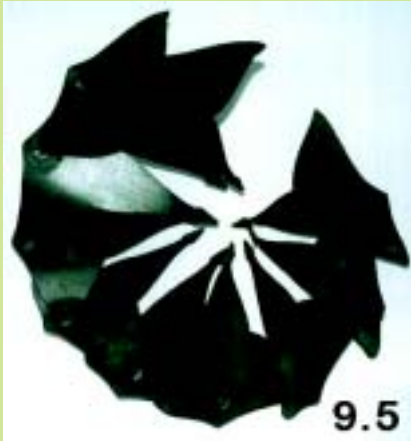

9.5

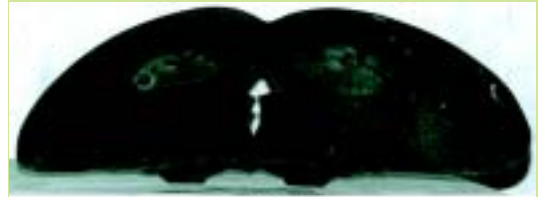

10.3

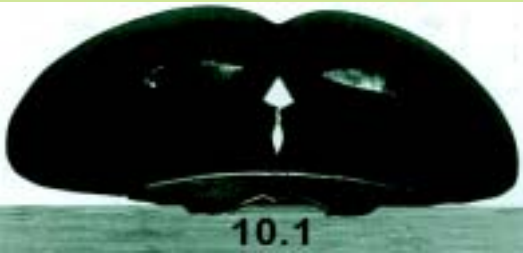

10.1



10.4



10.2



10.5

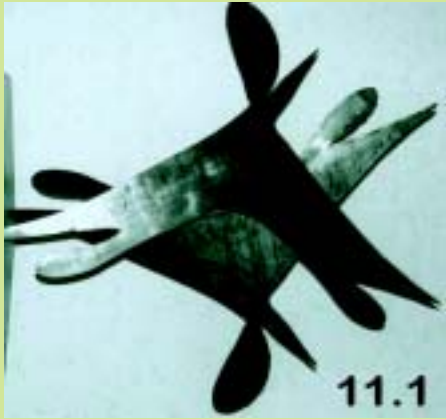

11.1



11.4



11.2

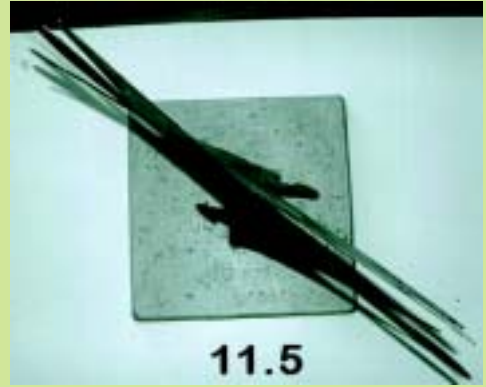

11.5



11.3



12.1



12.2



12.5



12.3

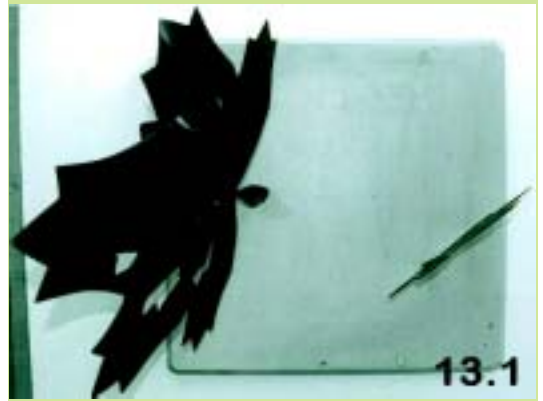

13.1



12.4



13.2

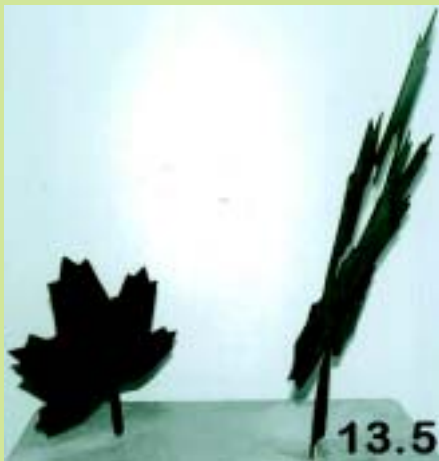
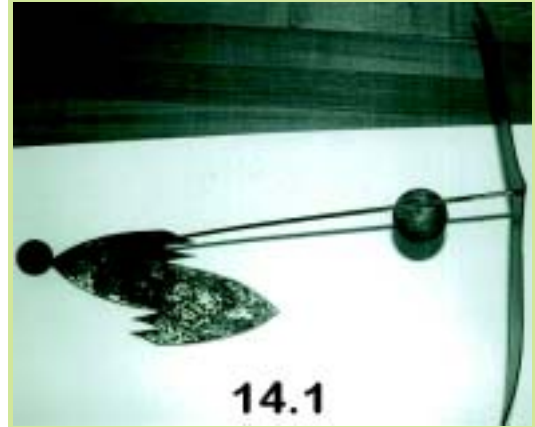
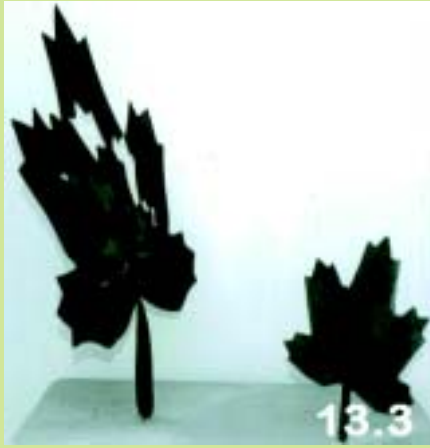



14.4



16.1



14.5



16.2



15



16.3



**ΕΥΡΕΤΗΡΙΟ ΑΙΤΗΣΕΩΝ ΣΧΕΔΙΩΝ Ή ΥΠΟΔΕΙΓΜΑΤΩΝ ΣΥΜΦΩΝΑ ΜΕ ΤΗΝ ΑΛΦΑΒΗΤΙΚΗ
ΣΕΙΡΑ ΤΩΝ ΚΑΤΑΘΕΤΩΝ**

| ΚΑΤΑΘΕΤΗΣ (71) | ΠΡΟΣΔΙΟΡΙΣΜΟΣ ΑΝΤ/ΜΕΝΟΥ ΣΧ. Ή ΥΠ. (54) | ΚΑΤ/ΡΗΣΗ (15) | ΑΡ. ΑΙΤ. (21) |
|---|--|------------------|------------------|
| <i>I. ΚΑΝΑΔΑΡΑΚΗΣ & ΣΙΑ Ο.Ε.</i> | ΣΥΣΚΕΥΑΣΙΑ ΔΩΡΟΥ | 08/08/2007 | 20070600134 |
| <i>ΙΑΤΡΟΥΔΗΣ ΜΙΧΑΗΛ</i> | ΚΡΗΤΙΚΟ ΜΑΧΑΙΡΙ | 17/05/2007 | 20070600089 |
| <i>ΚΑΡΑΚΑΣΙΔΗΣ ΙΩΡΑΝΗΣ</i> | ΔΙΑΤΟΜΕΣ ΑΠΟ ΠΟΛΥΟΥΡΕΘΑΝΗ ΠΟΥ ΣΥΝΘΕΤΟΥΝ ΚΑΙ ΑΠΑΡΤΙΖΟΥΝ ΣΥΣΤΗΜΑ ΠΕΝΤΑΘΑΛΛΑΜΩΝ ΑΝΟΙΓΟΜΕΝΩΝ-ΑΝΑΚΛΙΝΟΜΕΝΩΝ ΚΟΥΦΩΜΑΤΩΝ ΠΟΡΤΩΝ ΚΑΙ ΠΑΡΑΘΥΡΩΝ | 01/08/2007 | 20070600131 |
| <i>ΚΑΡΑΛΗΣ ΝΙΚΟΛΑΟΣ</i> | ΚΛΕΙΣΤΡΟ ΑΣΦΑΛΕΙΑΣ ΚΑΙ ΕΠΙΣΤΟΜΙΑ ΘΩΡΑΚΙΣΜΕΝΩΝ ΕΞΩΘΥΡΩΝ | 03/08/2007 | 20070600133 |
| <i>ΚΛΙΝΗΣ ΙΩΑΝΝΗΣ</i> | ΚΡΗΤΙΚΟ ΜΑΧΑΙΡΙ | 17/05/2007 | 20070600089 |
| <i>ΜΑΝΤΙΚΑΣ ΔΗΜΗΤΡΙΟΣ</i> | ΓΛΥΠΤΑ ΔΙΑΚΟΣΜΗΤΙΚΑ ΑΝΤΙΚΕΙΜΕΝΑ | 31/08/2007 | 20070600138 |
| <i>ΜΕΪΜΑΡΟΓΛΟΥ ΕΛΕΥΘΕΡΙΟΣ</i> | ΠΟΥΛΟΒΕΡ | 01/08/2007 | 20070600130 |
| <i>ΝΙΜΑ Ε.Π.Ε.</i> | ΣΧΕΔΙΟ ΥΦΑΣΜΑΤΟΣ ΓΙΑ ΛΕΥΚΑ ΕΙΔΗ | 29/08/2007 | 20070600137 |
| <i>ΠΑΛΑΙΟΧΩΡΙΝΟΣ ΙΩΑΝΝΗΣ</i> | ΔΙΑΚΟΣΜΗΤΙΚΕΣ ΠΑΡΑΣΤΑΣΕΙΣ ΔΡΟΜΩΝ-ΣΤΗΛΩΝ-ΠΛΑΤΕΙΩΝ ΚΑΙ ΚΑΤΑΣΤΗΜΑΤΩΝ | 20/12/2006 | 20060600182 |
| <i>ΠΑΛΑΙΟΧΩΡΙΝΟΣ ΙΩΑΝΝΗΣ</i> | ΔΙΑΚΟΣΜΗΤΙΚΕΣ ΠΑΡΑΣΤΑΣΕΙΣ ΔΡΟΜΩΝ-ΣΤΗΛΩΝ-ΠΛΑΤΕΙΩΝ ΚΑΙ ΚΑΤΑΣΤΗΜΑΤΩΝ | 20/12/2006 | 20060600183 |
| <i>ΠΑΛΑΙΟΧΩΡΙΝΟΣ ΙΩΑΝΝΗΣ</i> | ΔΙΑΚΟΣΜΗΤΙΚΕΣ ΠΑΡΑΣΤΑΣΕΙΣ ΔΡΟΜΩΝ-ΣΤΗΛΩΝ-ΠΛΑΤΕΙΩΝ ΚΑΙ ΚΑΤΑΣΤΗΜΑΤΩΝ | 20/12/2006 | 20060600184 |
| <i>ΣΑΒΒΑΚΗΣ ΘΕΟΦΙΛΟΣ</i> | ΣΤΕΓΑΣΤΡΟ ΠΡΟΣΤΑΣΙΑΣ ΑΥΤΟΚΙΝΗΤΩΝ | 10/08/2007 | 20070600135 |
| <i>ΣΑΠΟΥΝΑΚΗΣ ΕΜΜΑΝΟΥΗΛ</i> | ΚΡΗΤΙΚΟ ΜΑΧΑΙΡΙ | 17/05/2007 | 20070600089 |
| <i>ΣΠΑΝΟΣ ΑΝΤΩΝΙΟΣ</i> | ΥΠΟΔΟΧΕΣ ΓΙΑ ΠΟΤΗΡΙ ΚΑΙ ΦΛΥΤΖΑΝΙ ΣΕ ΞΥΛΙΝΕΣ ΚΑΙ ΜΕΤΑΛΛΙΚΕΣ ΕΠΙΦΑΝΕΙΕΣ | 01/08/2007 | 20070600132 |

Μ Ε Ρ Ο Σ Β '
ΚΑΤΑΧΩΡΗΜΕΝΑ ΠΙΣΤΟΠΟΙΗΤΙΚΑ ΣΧΕΔΙΩΝ ΚΑΙ ΥΠΟΔΕΙΓΜΑΤΩΝ

ΧΟΡΗΓΗΣΕΙΣ ΠΙΣΤΟΠΟΙΗΤΙΚΩΝ ΚΑΤΑΧΩΡΗΣΗΣ ΣΧΕΔΙΩΝ ΚΑΙ ΥΠΟΔΕΙΓΜΑΤΩΝ

(11) Αρ. Πιστοπ. Καταχώρησης Σχ. ή Υπ.:6002475

- (21) Αριθμός Αίτησης Σχ. ή Υπ.: 20070600091
(15) Ημερομηνία Καταχώρησης: 21/05/2007
(47) Ημερομηνία Χορήγησης: 25/01/2008
(73) Δικαιούχος (οι): ΣΑΒΒΑΚΗΣ ΘΕΟΦΙΛΟΣ
Μακεδονομάχων 73, 50200 ΠΤΟΛΕΜΑΪΔΑ (ΚΟΖΑΝΗΣ),
ΕΛΛΑΔΑ
- (54) Προσδιορισμός Αντικειμένου:** ΣΤΕΓΑΣΤΡΟ ΠΡΟΣΤΑΣΙΑΣ ΑΥΤΟΚΙΝΗΤΩΝ

Περισσότερα στοιχεία στην πρώτη δημοσίευση: ΕΔΒΙ (Τεύχος Β') Οκτώβριος 2007

(11) Αρ. Πιστοπ. Καταχώρησης Σχ. ή Υπ.:6002476

- (21) Αριθμός Αίτησης Σχ. ή Υπ.: 20070600118
(15) Ημερομηνία Καταχώρησης: 02/07/2007
(47) Ημερομηνία Χορήγησης: 25/01/2008
(73) Δικαιούχος (οι): ΙΩΑΝΝΗΣ ΔΙΑΜΑΝΤΗΣ & ΣΙΑ ΕΕ
Αγ.Κωνσταντίνου 105 και Βερικοκίας, 13671 ΑΧΑΡΝΕΣ
(ΑΤΤΙΚΗΣ), ΕΛΛΑΔΑ
- (54) Προσδιορισμός Αντικειμένου:** ΠΕΡΙΠΤΕΡΟ-ΚΙΟΣΚΙ

Περισσότερα στοιχεία στην πρώτη δημοσίευση: ΕΔΒΙ (Τεύχος Β') Δεκέμβριος 2007

(11) Αρ. Πιστοπ. Καταχώρησης Σχ. ή Υπ.:6002477

- (21) Αριθμός Αίτησης Σχ. ή Υπ.: 20070600119
(15) Ημερομηνία Καταχώρησης: 02/07/2007
(47) Ημερομηνία Χορήγησης: 25/01/2008
(73) Δικαιούχος (οι): ΚΑΛΑΝΤΙΔΗΣ ΔΗΜΗΤΡΙΟΣ
Σποράδων 19, 15231 ΧΑΛΑΝΔΡΙ (ΑΤΤΙΚΗΣ), ΕΛΛΑΔΑ
- (54) Προσδιορισμός Αντικειμένου:** ΕΙΔΗ ΔΙΑΚΟΣΜΗΣΗΣ

Περισσότερα στοιχεία στην πρώτη δημοσίευση: ΕΔΒΙ (Τεύχος Β') Δεκέμβριος 2007

(11) Αρ. Πιστοπ. Καταχώρησης Σχ. ή Υπ.:6002478

- (21) Αριθμός Αίτησης Σχ. ή Υπ.: 20070600120
(15) Ημερομηνία Καταχώρησης: 04/07/2007
(47) Ημερομηνία Χορήγησης: 25/01/2008
(73) Δικαιούχος (οι): ΠΑΥΛΙΔΗΣ ΕΜΜΑΝΟΥΗΛ ΠΑΥΛΟΣ
Αθανασίου Διάκου 14, 15342 ΑΓΙΑ ΠΑΡΑΣΚΕΥΗ
(ΑΤΤΙΚΗΣ), ΕΛΛΑΔΑ
- (54) Προσδιορισμός Αντικειμένου:** ΒΡΑΧΙΟΛΙ

Περισσότερα στοιχεία στην πρώτη δημοσίευση: ΕΔΒΙ (Τεύχος Β') Δεκέμβριος 2007

(11) Αρ. Πιστοπ. Καταχώρησης Σχ. ή Υπ.:6002479

- (21) Αριθμός Αίτησης Σχ. ή Υπ.: 20070600121
(15) Ημερομηνία Καταχώρησης: 05/07/2007
(47) Ημερομηνία Χορήγησης: 25/01/2008
(73) Δικαιούχος (οι): ΚΟΤΡΩΝΑΚΗΣ ΠΑΝΑΓΙΩΤΗΣ
Πόρος Τροιζηνίας, 18020 ΠΟΡΟΣ ΤΡΟΙΖΗΝΙΑΣ
(ΑΤΤΙΚΗΣ), ΕΛΛΑΔΑ
- (54) Προσδιορισμός Αντικειμένου:** ΚΟΥΤΙΑ ΓΙΑ ΠΕΡΙΤΥΛΙΓΜΑ ΣΑΠΟΥΝΙΩΝ

Περισσότερα στοιχεία στην πρώτη δημοσίευση: ΕΔΒΙ (Τεύχος Β') Δεκέμβριος 2007

(11) Αρ. Πιστοπ. Καταχώρησης Σχ. ή Υπ.:6002480

- (21) Αριθμός Αίτησης Σχ. ή Υπ.: 20070600122
(15) Ημερομηνία Καταχώρησης: 10/07/2007
(47) Ημερομηνία Χορήγησης: 25/01/2008
(73) Δικαιούχος (οι): ΓΚΟΛΕΜΗΣ ΕΤΑΙΡΙΑ ΑΕΡΟΠΟΡΙΚΩΝ ΕΞΥΠΗΡΕ-
ΤΗΣΕΩΝ ΑΝΩΝΥΜΗ ΕΤΑΙΡΙΑ με το δ.τ."GOLDAIR"
Πανεπιστημίου 15, 10564 ΑΘΗΝΑ (ΑΤΤΙΚΗΣ), ΕΛΛΑΔΑ
- (54) Προσδιορισμός Αντικειμένου:** ΣΧΕΔΙΑ ΣΕ ΓΛΥΠΤΑ
-

Περισσότερα στοιχεία στην πρώτη δημοσίευση: ΕΔΒΙ (Τεύχος Β') Δεκέμβριος 2007

(11) Αρ. Πιστοπ. Καταχώρησης Σχ. ή Υπ.:6002481

- (21) Αριθμός Αίτησης Σχ. ή Υπ.: 20070600124
(15) Ημερομηνία Καταχώρησης: 13/07/2007
(47) Ημερομηνία Χορήγησης: 25/01/2008
(73) Δικαιούχος (οι): ΓΙΟΥΦΤΣΗ ΚΩΝΣΤΑΝΤΙΝΟΥ ΔΕΣΠΟΙΝΑ
Δ.Δ.Μανδρών, Δήμου Γαλλικού, 61100 ΚΙΑΚΙΣ (ΚΙΑΚΙΣ),
ΕΛΛΑΔΑ
- (54) Προσδιορισμός Αντικειμένου:** ΚΟΡΔΕΛΕΣ ΔΙΑΚΟΣΜΗΤΙΚΕΣ
-

Περισσότερα στοιχεία στην πρώτη δημοσίευση: ΕΔΒΙ (Τεύχος Β') Δεκέμβριος 2007

(11) Αρ. Πιστοπ. Καταχώρησης Σχ. ή Υπ.:6002482

- (21) Αριθμός Αίτησης Σχ. ή Υπ.: 20070600125
(15) Ημερομηνία Καταχώρησης: 17/07/2007
(47) Ημερομηνία Χορήγησης: 25/01/2008
(73) Δικαιούχος (οι): ΓΑΕΝΤΟΣ ΓΕΩΡΓΙΟΣ
Τσιμισκή 82, 54622 ΘΕΣΣΑΛΟΝΙΚΗ (ΘΕΣΣΑΛΟΝΙΚΗΣ),
ΕΛΛΑΔΑ
- (54) Προσδιορισμός Αντικειμένου:** ΠΡΟΚΑΤΑΣΚΕΥΑΣΜΕΝΟΣ ΜΕΤΑΦΕΡΟΜΕΝΟΣ ΟΙΚΙΣΚΟΣ
-

Περισσότερα στοιχεία στην πρώτη δημοσίευση: ΕΔΒΙ (Τεύχος Β') Δεκέμβριος 2007

(11) Αρ. Πιστοπ. Καταχώρησης Σχ. ή Υπ.:6002483

- (21) Αριθμός Αίτησης Σχ. ή Υπ.: 20070600126
(15) Ημερομηνία Καταχώρησης: 19/07/2007
(47) Ημερομηνία Χορήγησης: 25/01/2008
(73) Δικαιούχος (οι): ΔΕΛΗΓΙΑΝΝΗ ΣΤΕΡΓΙΑΝΗ
Αγιος Παύλος, ΤΘ 68, 63080 ΝΕΑ ΚΑΛΛΙΚΡΑΤΕΙΑ
(ΧΑΛΚΙΔΙΚΗΣ), ΕΛΛΑΔΑ
- (54) Προσδιορισμός Αντικειμένου:** ΚΟΣΜΗΜΑ
-

Περισσότερα στοιχεία στην πρώτη δημοσίευση: ΕΔΒΙ (Τεύχος Β') Δεκέμβριος 2007

(11) Αρ. Πιστοπ. Καταχώρησης Σχ. ή Υπ.:6002484

- (21) Αριθμός Αίτησης Σχ. ή Υπ.: 20070600127
(15) Ημερομηνία Καταχώρησης: 13/07/2007
(47) Ημερομηνία Χορήγησης: 25/01/2008
(73) Δικαιούχος (οι): ΚΟΠΑΝΟΣ ΙΩΑΝΝΗΣ
Λάκωμα, ΤΘ 102, 63080 ΝΕΑ ΚΑΛΛΙΚΡΑΤΕΙΑ
(ΧΑΛΚΙΔΙΚΗΣ), ΕΛΛΑΔΑ
- (54) Προσδιορισμός Αντικειμένου:** ΒΑΛΒΙΔΑ ΠΟΛΛΑΠΛΩΝ ΧΡΗΣΙΜΟΤΗΤΩΝ
-

Περισσότερα στοιχεία στην πρώτη δημοσίευση: ΕΔΒΙ (Τεύχος Β') Δεκέμβριος 2007

(11) Αρ. Πιστοπ. Καταχώρησης Σχ. ή Υπ.:6002485

(21) Αριθμός Αίτησης Σχ. ή Υπ.: 20070600128
(15) Ημερομηνία Καταχώρησης: 24/07/2007
(47) Ημερομηνία Χορήγησης: 25/01/2008
(73) Δικαιούχος (οι): ΞΥΛΙΝΑΚΗΣ ΕΜΜΑΝΟΥΗΛ ΔΗΜΗΤΡΙΟΣ
Νεραντζούλας 23,13671 ΑΧΑΡΝΕΣ (ΑΤΤΙΚΗΣ), ΕΛΛΑΔΑ

(54) Προσδιορισμός Αντικειμένου: ΟΠΙΣΘΙΟ ΚΑΛΥΜΜΑ ΗΛΙΑΚΟΥ ΣΥΛΛΕΚΤΗ

Περισσότερα στοιχεία στην πρώτη δημοσίευση: ΕΛΒΙ (Τεύχος Β') Δεκέμβριος 2007

(11) Αρ. Πιστοπ. Καταχώρησης Σχ. ή Υπ.:6002486

(21) Αριθμός Αίτησης Σχ. ή Υπ.: 20070600129
(15) Ημερομηνία Καταχώρησης: 30/07/2007
(47) Ημερομηνία Χορήγησης: 25/01/2008
(73) Δικαιούχος (οι): ΜΕΤΡΟΝ ΑΝΩΝΥΜΗ ΕΤΑΙΡΕΙΑ ΚΑΤΑΣΚΕΥΗΣ ΚΑΙ
ΕΜΠΟΡΙΑΣ ΕΙΔΩΝ ΣΥΣΚΕΥΑΣΙΑΣ
Αλών 14, 18540 ΠΕΙΡΑΙΑΣ (ΑΤΤΙΚΗΣ), ΕΛΛΑΔΑ

(54) Προσδιορισμός Αντικειμένου: ΧΑΡΤΙΝΑ ΚΟΥΤΙΑ ΣΥΣΚΕΥΑΣΙΑΣ ΜΕ ΔΙΑΦΟΡΕΣ ΑΠΕΙΚΟΝΙΣΕΙΣ ΚΑΙ ΧΑΡΤΙΝΑ ΤΑΨΙΑ

Περισσότερα στοιχεία στην πρώτη δημοσίευση: ΕΛΒΙ (Τεύχος Β') Δεκέμβριος 2007

(11) Αρ. Πιστοπ. Καταχώρησης Σχ. ή Υπ.:6002487

(21) Αριθμός Αίτησης Σχ. ή Υπ.: 20070600145
(15) Ημερομηνία Καταχώρησης: 20/07/2007
(47) Ημερομηνία Χορήγησης: 25/01/2008
(73) Δικαιούχος (οι): ΜΗΤΡΟΥΣΗΣ Ν. ΑΓΓΕΛΟΣ & ΣΙΑ Ο.Ε.
10ο χλμ Ε.Ο. Δράμας-Καβάλας, 66300 ΔΟΞΑΤΟ
(ΔΡΑΜΑΣ), ΕΛΛΑΔΑ

(54) Προσδιορισμός Αντικειμένου: ΜΗΧΑΝΗΜΑ ΜΙΞΗΣ ΚΑΙ ΠΡΟΩΘΗΣΗΣ ΤΣΙΜΕΝΤΟΚΟΝΙΑΜΑΤΩΝ

Περισσότερα στοιχεία στην πρώτη δημοσίευση: ΕΛΒΙ (Τεύχος Β') Δεκέμβριος 2007

ΕΥΡΕΤΗΡΙΟ ΕΚΔΟΘΕΝΤΩΝ Σχ. ή Υπ. ΣΥΜΦΩΝΑ ΜΕ ΤΗΝ ΑΛΦΑΒΗΤΙΚΗ ΣΕΙΡΑ ΤΩΝ ΔΙΚΑΙΟΥΧΩΝ

| ΔΙΚΑΙΟΥΧΟΣ (73) | ΠΡΟΣΔΙΟΡΙΣΜΟΣ ΑΝΤ/ΜΕΝΟΥ ΣΧ. Ή ΥΠ. (54) | ΚΑΤ/ΡΗΣΗ (15) | ΑΡ. ΠΙΣΤ. (11) |
|--|--|------------------|-------------------|
| <i>ΓΙΟΥΦΤΣΗ ΔΕΣΠΟΙΝΑ</i> | ΚΟΡΔΕΛΕΣ ΔΙΑΚΟΣΜΗΤΙΚΕΣ | 13/07/2007 | 6002481 |
| <i>ΓΚΟΛΕΜΗΣ ΕΤΑΙΡΙΑ ΑΕΡΟΠΟΡΙΚΩΝ ΕΞΥΠΗΡΕΤΗΣΕΩΝ ΑΝΩΝΥΜΗ ΕΤΑΙΡΙΑ με το δ.τ. "GOLDAIR"</i> | ΣΧΕΔΙΑ ΣΕ ΓΛΥΠΤΑ | 10/07/2007 | 6002480 |
| <i>ΓΛΕΝΤΟΣ ΓΕΩΡΓΙΟΣ</i> | ΠΡΟΚΑΤΑΣΚΕΥΑΣΜΕΝΟΣ ΜΕΤΑΦΕΡΟΜΕΝΟΣ ΟΙΚΙΣΚΟΣ | 17/07/2007 | 6002482 |
| <i>ΔΕΛΗΓΙΑΝΝΗ ΣΤΕΡΓΙΑΝΗ</i> | ΚΟΣΜΗΜΑ | 19/07/2007 | 6002483 |
| <i>ΙΩΑΝΝΗΣ ΔΙΑΜΑΝΤΗΣ & ΣΙΑ ΕΕ</i> | ΠΕΡΙΠΤΕΡΟ-ΚΙΟΣΚΙ | 02/07/2007 | 6002476 |
| <i>ΚΑΛΑΝΤΙΑΗΣ ΔΗΜΗΤΡΙΟΣ</i> | ΕΙΔΗ ΔΙΑΚΟΣΜΗΣΗΣ | 02/07/2007 | 6002477 |
| <i>ΚΟΠΑΝΟΣ ΙΩΑΝΝΗΣ</i> | ΒΑΛΒΙΔΑ ΠΟΛΛΑΠΛΩΝ ΧΡΗΣΙΜΟΤΗΤΩΝ | 13/07/2007 | 6002484 |
| <i>ΚΟΤΡΩΝΑΚΗΣ ΠΑΝΑΓΙΩΤΗΣ</i> | ΚΟΥΤΙΑ ΓΙΑ ΠΕΡΙΤΥΛΙΓΜΑ ΣΑΠΟΥΝΙΩΝ | 05/07/2007 | 6002479 |
| <i>ΜΕΤΡΟΝ ΑΝΩΝΥΜΗ ΕΤΑΙΡΕΙΑ ΚΑΤΑΣΚΕΥΗΣ ΚΑΙ ΕΜΠΟΡΙΑΣ ΕΙΔΩΝ ΣΥΣΚΕΥΑΣΙΑΣ</i> | ΧΑΡΤΙΝΑ ΚΟΥΤΙΑ ΣΥΣΚΕΥΑΣΙΑΣ ΜΕ ΔΙΑΦΟΡΕΣ ΑΠΕΙΚΟΝΙΣΕΙΣ ΚΑΙ ΧΑΡΤΙΝΑ ΤΑΨΙΑ | 30/07/2007 | 6002486 |
| <i>ΜΗΤΡΟΥΣΗΣ Ν. ΑΓΓΕΛΟΣ & ΣΙΑ Ο.Ε.</i> | ΜΗΧΑΝΗΜΑ ΜΙΞΗΣ ΚΑΙ ΠΡΟΩΘΗΣΗΣ ΤΣΙΜΕΝΤΟΚΟΝΙΑΜΑΤΩΝ | 20/07/2007 | 6002487 |
| <i>ΞΥΛΙΝΑΚΗΣ ΔΗΜΗΤΡΙΟΣ</i> | ΟΠΙΣΘΙΟ ΚΑΛΥΜΜΑ ΗΛΙΑΚΟΥ ΣΥΛΛΕΚΤΗ | 24/07/2007 | 6002485 |
| <i>ΠΑΥΛΙΔΗΣ ΠΑΥΛΟΣ</i> | ΒΡΑΧΙΟΛΙ | 04/07/2007 | 6002478 |
| <i>ΣΑΒΒΑΚΗΣ ΘΕΟΦΙΛΟΣ</i> | ΣΤΕΓΑΣΤΡΟ ΠΡΟΣΤΑΣΙΑΣ ΑΥΤΟΚΙΝΗΤΩΝ | 21/05/2007 | 6002475 |

Μ Ε Ρ Ο Σ Γ '
ΑΝΑΝΕΩΣΕΙΣ

ΑΝΑΝΕΩΣΕΙΣ ΚΑΤΑΧΩΡΗΜΕΝΩΝ ΣΧΕΔΙΩΝ Ή ΥΠΟΔΕΙΓΜΑΤΩΝ

(11) Αρ. Πιστοπ. Καταχώρησης Σχ. ή Υπ.:6000102

(73) Δικαιούχος (οι): PROFIL ΑΛΟΥΜΙΝΙΟΝ Α.Β.Ε. , 56ο χλμ Ε.Ο. Αθηνών-Λαμίας, ΟΙΝΟΦΥΤΑ, 320 11 ΒΟΙΩΤΙΑ (GR) .
(17) Ημερομηνία Ανανέωσης: 15-1-2013 (3η 5ετία)

(11) Αρ. Πιστοπ. Καταχώρησης Σχ. ή Υπ.:6000103

(73) Δικαιούχος (οι): PROFIL ΑΛΟΥΜΙΝΙΟΝ Α.Β.Ε. , 56ο χλμ Ε.Ο. Αθηνών-Λαμίας, ΟΙΝΟΦΥΤΑ, 320 11 ΒΟΙΩΤΙΑ (GR) .
(17) Ημερομηνία Ανανέωσης: 15-1-2013 (3η 5ετία)

(11) Αρ. Πιστοπ. Καταχώρησης Σχ. ή Υπ.:6000104

(73) Δικαιούχος (οι): PROFIL ΑΛΟΥΜΙΝΙΟΝ Α.Β.Ε. , 56ο χλμ Ε.Ο. Αθηνών-Λαμίας, ΟΙΝΟΦΥΤΑ, 320 11 ΒΟΙΩΤΙΑ (GR) .
(17) Ημερομηνία Ανανέωσης: 15-1-2013 (3η 5ετία)

(11) Αρ. Πιστοπ. Καταχώρησης Σχ. ή Υπ.:6000105

(73) Δικαιούχος (οι): PROFIL ΑΛΟΥΜΙΝΙΟΝ Α.Β.Ε. , 56ο χλμ Ε.Ο. Αθηνών-Λαμίας, ΟΙΝΟΦΥΤΑ, 320 11 ΒΟΙΩΤΙΑ (GR) .
(17) Ημερομηνία Ανανέωσης: 15-1-2013 (3η 5ετία)

(11) Αρ. Πιστοπ. Καταχώρησης Σχ. ή Υπ.:6000106

(73) Δικαιούχος (οι): PROFIL ΑΛΟΥΜΙΝΙΟΝ Α.Β.Ε. , 56ο χλμ Ε.Ο. Αθηνών-Λαμίας, ΟΙΝΟΦΥΤΑ, 320 11 ΒΟΙΩΤΙΑ (GR) .
(17) Ημερομηνία Ανανέωσης: 15-1-2013 (3η 5ετία)

(11) Αρ. Πιστοπ. Καταχώρησης Σχ. ή Υπ.:6000123

(73) Δικαιούχος (οι): ΛΙΑΚΕΑΣ ΝΙΚΟΛΑΟΥ ΠΑΝΑΓΙΩΤΗΣ, Υψηλάντου 6, 17778 ΤΑΥΡΟΣ (ΑΤΤΙΚΗΣ) (GR) .
(17) Ημερομηνία Ανανέωσης: 30-1-2013 (3η 5ετία)

(11) Αρ. Πιστοπ. Καταχώρησης Σχ. ή Υπ.:6000124

(73) Δικαιούχος (οι): ΛΙΑΚΕΑΣ ΝΙΚΟΛΑΟΥ ΠΑΝΑΓΙΩΤΗΣ, Υψηλάντου 6, 17778 ΤΑΥΡΟΣ (ΑΤΤΙΚΗΣ) (GR) .
(17) Ημερομηνία Ανανέωσης: 30-1-2013 (3η 5ετία)

(11) Αρ. Πιστοπ. Καταχώρησης Σχ. ή Υπ.:6000131

(73) Δικαιούχος (οι): IGT , 9295 Prototype Drive, Reno, 89511 NEVADA (US) .
(17) Ημερομηνία Ανανέωσης: 9-2-2013 (3η 5ετία)

(11) Αρ. Πιστοπ. Καταχώρησης Σχ. ή Υπ.:6000138

(73) Δικαιούχος (οι): ΚΟΥΚΟΡΑΒΑΣ ΔΗΜΗΤΡΙΟΥ ΑΘΑΝΑΣΙΟΣ, Θησείου 5, 17455 ΑΛΙΜΟΣ (ΑΤΤΙΚΗΣ) (GR) .
(17) Ημερομηνία Ανανέωσης: 23-2-2013 (3η 5ετία)

(11) Αρ. Πιστοπ. Καταχώρησης Σχ. ή Υπ.:6000139

(73) Δικαιούχος (οι): ΚΟΥΚΟΡΑΒΑΣ ΔΗΜΗΤΡΙΟΥ ΑΘΑΝΑΣΙΟΣ, Θησείου 5, 17455 ΑΛΙΜΟΣ (ΑΤΤΙΚΗΣ) (GR) .
(17) Ημερομηνία Ανανέωσης: 23-2-2013 (3η 5ετία)

(11) Αρ. Πιστοπ. Καταχώρησης Σχ. ή Υπ.:6000140

(73) Δικαιούχος (οι): ΚΟΥΚΟΡΑΒΑΣ ΔΗΜΗΤΡΙΟΥ ΑΘΑΝΑΣΙΟΣ, Θησείου 5, 17455 ΑΛΙΜΟΣ (ΑΤΤΙΚΗΣ) (GR) .
(17) Ημερομηνία Ανανέωσης: 23-2-2013 (3η 5ετία)

(11) Αρ. Πιστοπ. Καταχώρησης Σχ. ή Υπ.:6000149

(73) Δικαιούχος (οι): SUN-GARDEN FREIZEIT- UND GARTENMOBEL- VETRIEBS- GMBH , Emsdettener Strasse 233, D-48485 NEUEN-KIRCHEN (DE) .
(17) Ημερομηνία Ανανέωσης: 6-3-2013 (3η 5ετία)

(11) Αρ. Πιστοπ. Καταχώρησης Σχ. ή Υπ.:6000167

(73) Δικαιούχος (οι): COLGATE-PALMOLIVE COMPANY , 300 Park Avenue, New York, 10022-7499 NEW YORK (US) .
(17) Ημερομηνία Ανανέωσης: 10-3-2013 (3η 5ετία)

(11) Αρ. Πιστοπ. Καταχώρησης Σχ. ή Υπ.:6000168

(73) Δικαιούχος (οι): COLGATE-PALMOLIVE COMPANY , 300 Park Avenue, New York, 10022-7499 NEW YORK (US) .
(17) Ημερομηνία Ανανέωσης: 10-3-2013 (3η 5ετία)

(11) Αρ. Πιστοπ. Καταχώρησης Σχ. ή Υπ.:6000169

(73) Δικαιούχος (οι): COLGATE-PALMOLIVE COMPANY , 300 Park Avenue, New York, 10022-7499 NEW YORK (US) .
(17) Ημερομηνία Ανανέωσης: 10-3-2013 (3η 5ετία)

(11) Αρ. Πιστοπ. Καταχώρησης Σχ. ή Υπ.:6000177

(73) Δικαιούχος (οι): LOTTE CONFECTIONERY CO., LTD. , 4ka-23 Yangpyong-Dong, Youngdeungpo-Ku, SEOUL (KR) .
(17) Ημερομηνία Ανανέωσης: 20-3-2013 (3η 5ετία)

(11) Αρ. Πιστοπ. Καταχώρησης Σχ. ή Υπ.:6001494

(73) Δικαιούχος (οι): ΓΙΑΓΚΟΣ ΓΕΩΡΓΙΟΣ, Ανακτορίου 5, 54636 ΘΕΣΣΑΛΟΝΙΚΗ (ΘΕΣΣΑΛΟΝΙΚΗΣ) (GR) .
(17) Ημερομηνία Ανανέωσης: 24-7-2012 (2η 5ετία)

(11) Αρ. Πιστοπ. Καταχώρησης Σχ. ή Υπ.:6001602

(73) Δικαιούχος (οι): ΠΑΠΑΠΕΤΡΟΠΟΥΛΟΣ ΣΤΥΛΙΑΝΟΣ, Πατρών 167, 20400 ΞΥΛΟΚΑΣΤΡΟ (ΚΟΡΙΝΘΙΑΣ) (GR) .
(17) Ημερομηνία Ανανέωσης: 17-12-2012 (2η 5ετία)

(11) Αρ. Πιστοπ. Καταχώρησης Σχ. ή Υπ.:6001622

(73) Δικαιούχος (οι): ΧΑΤΖΗΓΑΒΡΙΗΛ ΓΕΩΡΓΙΟΣ ΚΑΙ ΣΙΑ Ο.Ε. , Σουρή 14, 12131 ΠΕΡΙΣΤΕΡΙ (ΑΤΤΙΚΗΣ) (GR) .
(17) Ημερομηνία Ανανέωσης: 14-1-2013 (2η 5ετία)

(11) Αρ. Πιστοπ. Καταχώρησης Σχ. ή Υπ.:6001630

(73) Δικαιούχος (οι): CONET INDUSTRY INC. , 6-16 Yangjae-Dong, Seocho-Gu, SEOUL (KR) .
(17) Ημερομηνία Ανανέωσης: 21-1-2013 (2η 5ετία)

(11) Αρ. Πιστοπ. Καταχώρησης Σχ. ή Υπ.:6001631

(73) Δικαιούχος (οι): CONET INDUSTRY INC. , 6-16 Yangjae-Dong, Seocho-Gu, SEOUL (KR) .
(17) Ημερομηνία Ανανέωσης: 21-1-2013 (2η 5ετία)

(11) Αρ. Πιστοπ. Καταχώρησης Σχ. ή Υπ.:6001633

(73) Δικαιούχος (οι): ΑΓΚΝΙΟΥ ΠΑΥΛΟΣ, Κολοκοτρώνη 39Α, 16673 ΒΟΥΛΑ (ΑΤΤΙΚΗΣ) (GR) .
(17) Ημερομηνία Ανανέωσης: 23-1-2013 (2η 5ετία)

(11) Αρ. Πιστοπ. Καταχώρησης Σχ. ή Υπ.:6001654

(73) Δικαιούχος (οι): ALCO HELLAS A.B.E.E. ΠΑΡΑΓΩΓΗ & ΕΜΠΟΡΙΑ ΠΡΟΦΙΛ ΑΛΟΥΜΙΝΙΟΥY , Θέση Κύριλλο, 19300 ΑΣΠΡΟΠΥΡΓΟΣ (ΑΤΤΙΚΗΣ) (GR) .
(17) Ημερομηνία Ανανέωσης: 31-1-2013 (2η 5ετία)

(11) Αρ. Πιστοπ. Καταχώρησης Σχ. ή Υπ.:6001655

(73) Δικαιούχος (οι): ALCO HELLAS A.B.E.E. ΠΑΡΑΓΩΓΗ & ΕΜΠΟΡΙΑ ΠΡΟΦΙΛ ΑΛΟΥΜΙΝΙΟΥY , Θέση Κύριλλο, 19300 ΑΣΠΡΟΠΥΡΓΟΣ (ΑΤΤΙΚΗΣ) (GR) .
(17) Ημερομηνία Ανανέωσης: 31-1-2013 (2η 5ετία)

(11) Αρ. Πιστοπ. Καταχώρησης Σχ. ή Υπ.:6001656

(73) Δικαιούχος (οι): ALCO HELLAS A.B.E.E. ΠΑΡΑΓΩΓΗ & ΕΜΠΟΡΙΑ ΠΡΟΦΙΛ ΑΛΟΥΜΙΝΙΟΥY , Θέση Κύριλλο, 19300 ΑΣΠΡΟΠΥΡΓΟΣ (ΑΤΤΙΚΗΣ) (GR) .
(17) Ημερομηνία Ανανέωσης: 31-1-2013 (2η 5ετία)

(11) Αρ. Πιστοπ. Καταχώρησης Σχ. ή Υπ.:6001658

(73) Δικαιούχος (οι): OLIVEIRA & IRMAO S.A. , 3800 Aveiro, Variante de Cidade, Apartado 705, Esqueira (PT) .
(17) Ημερομηνία Ανανέωσης: 6-2-2013 (2η 5ετία)

(11) Αρ. Πιστοπ. Καταχώρησης Σχ. ή Υπ.:6001664

(73) Δικαιούχος (οι): STRIX LIMITED , Forrest House, Ronaldsway, IM9 2RG ISLE OF MAN (GB) .

(17) Ημερομηνία Ανανέωσης: 7-2-2013 (2η 5ετία)

(11) Αρ. Πιστοπ. Καταχώρησης Σχ. ή Υπ.:6001669

(73) Δικαιούχος (οι): ΠΑΠΑΠΕΤΡΟΠΟΥΛΟΣ ΣΤΥΛΙΑΝΟΣ, Πατρών 167, 20400 ΞΥΛΟΚΑΣΤΡΟ (ΚΟΡΙΝΘΙΑΣ) (GR) .

(17) Ημερομηνία Ανανέωσης: 17-2-2013 (2η 5ετία)

(11) Αρ. Πιστοπ. Καταχώρησης Σχ. ή Υπ.:6001674

(73) Δικαιούχος (οι): COLGATE PALMOLIVE COMPANY , 300 Park Avenue, 10022 NEW YORK (US) .

(17) Ημερομηνία Ανανέωσης: 20-2-2013 (2η 5ετία)

(11) Αρ. Πιστοπ. Καταχώρησης Σχ. ή Υπ.:6001675

(73) Δικαιούχος (οι): WARNER-LAMBERT COMPANY LLC , 201 Tabor Road, Morris Plains, 07950 NJ (US) .

(17) Ημερομηνία Ανανέωσης: 20-2-2013 (2η 5ετία)

(11) Αρ. Πιστοπ. Καταχώρησης Σχ. ή Υπ.:6001689

(73) Δικαιούχος (οι): SARACINI RAFFAELLO, Μαρκορά 56, 11141 ΑΘΗΝΑ (ΑΤΤΙΚΗΣ) (GR) .

(17) Ημερομηνία Ανανέωσης: 27-2-2013 (2η 5ετία)

(11) Αρ. Πιστοπ. Καταχώρησης Σχ. ή Υπ.:6001695

(73) Δικαιούχος (οι): COLGATE PALMOLIVE COMPANY , 300 Park Avenue, 10022 NEW YORK (US) .

(17) Ημερομηνία Ανανέωσης: 11-3-2013 (2η 5ετία)

ΜΕΡΟΣ Δ'
ΜΕΤΑΒΟΛΕΣ

ΠΙΣΤΟΠΟΙΗΤΙΚΑ ΚΑΤΑΧΩΡΗΣΗΣ ΣΧΕΔΙΩΝ Ή ΥΠΟΔΕΙΓΜΑΤΩΝ

| ΑΡ. ΣΧ. Ή ΥΠΟΔ. | ΑΛΛΑΓΗ ΔΙΕΥΘΥΝΣΗΣ |
|------------------------|---|
| 6001602 | Ο κ. Παπαπετρόπουλος Στυλιανός δικαιούχος του υπ' αριθμ. 6001602 πιστοποιητικού καταχώρησης σχεδίου ή υποδείγματος άλλαξε την διεύθυνσή του από : Αδριανουπόλεως 7, 171 24 Νέα Σμύρνη Αττικής σε : Πατρών 167, 204 00 Ξυλόκαστρο Κορινθίας. |
| 6001669 | Ο κ. Παπαπετρόπουλος Στυλιανός δικαιούχος του υπ' αριθμ. 6001669 πιστοποιητικού καταχώρησης σχεδίου ή υποδείγματος άλλαξε την διεύθυνσή του από : Αδριανουπόλεως 7, 171 24 Νέα Σμύρνη Αττικής σε : Πατρών 167, 204 00 Ξυλόκαστρο Κορινθίας. |

| ΑΡ. ΣΧ. Ή ΥΠΟΔ. | ΑΛΛΑΓΗ ΕΠΩΝΥΜΙΑΣ |
|------------------------|--|
| 6001684 | Η εταιρεία "Gerard Industries Pty Ltd" δικαιούχος του υπ' αριθμ. 6001684 πιστοποιητικού καταχώρησης σχεδίου ή υποδείγματος μετέβαλε την επωνυμία της σε: "Clipsal Australia Pty Ltd" |
| 6001685 | Η εταιρεία "Gerard Industries Pty Ltd" δικαιούχος του υπ' αριθμ. 6001685 πιστοποιητικού καταχώρησης σχεδίου ή υποδείγματος μετέβαλε την επωνυμία της σε: "Clipsal Australia Pty Ltd" |
| 6001686 | Η εταιρεία "Gerard Industries Pty Ltd" δικαιούχος του υπ' αριθμ. 6001686 πιστοποιητικού καταχώρησης σχεδίου ή υποδείγματος μετέβαλε την επωνυμία της σε: "Clipsal Australia Pty Ltd" |
| 6001687 | Η εταιρεία "Gerard Industries Pty Ltd" δικαιούχος του υπ' αριθμ. 6001687 πιστοποιητικού καταχώρησης σχεδίου ή υποδείγματος μετέβαλε την επωνυμία της σε: "Clipsal Australia Pty Ltd" |

Μ Ε Ρ Ο Σ Ε '
ΛΗΞΗ ΠΡΟΣΤΑΣΙΑΣ

ΛΗΞΗ ΠΡΟΣΤΑΣΙΑΣ ΚΑΤΑΧΩΡΗΜΕΝΩΝ ΣΧΕΔΙΩΝ Ή ΥΠΟΔΕΙΓΜΑΤΩΝ

(11) Αρ. Πιστοπ. Καταχώρησης Σχ. ή Υπ.:6001432

(73) Δικαιούχος (οι): ΜΠΑΛΑΣΟΠΟΥΛΟΣ ΙΩΑΝΝΗΣ Ο.Ε. , Αγ.Ιωάννης, Στεφάνη, 19300 ΑΣΠΡΟΠΥΡΓΟΣ (ΑΤΤΙΚΗΣ) (GR) .

(11) Αρ. Πιστοπ. Καταχώρησης Σχ. ή Υπ.:6001485

(73) Δικαιούχος (οι): ΑΣΗΜΑΚΟΠΟΥΛΟΣ ΑΛΕΞΑΝΔΡΟΥ ΝΙΚΟΛΑΟΣ, Κολωνού 2, 10437 ΑΘΗΝΑ (ΑΤΤΙΚΗΣ) (GR) .

(11) Αρ. Πιστοπ. Καταχώρησης Σχ. ή Υπ.:6001486

(73) Δικαιούχος (οι): MATSUSHITA ELECTRIC INDUSTRIAL CO., LTD. , 1006 Oaza Kadoma, Kadoma-Shi, 571-8501 OSAKA (JP) .

(11) Αρ. Πιστοπ. Καταχώρησης Σχ. ή Υπ.:6001487

(73) Δικαιούχος (οι): MATSUSHITA ELECTRIC INDUSTRIAL CO., LTD. , 1006 Oaza Kadoma, Kadoma-Shi, 571-8501 OSAKA (JP) .

(11) Αρ. Πιστοπ. Καταχώρησης Σχ. ή Υπ.:6001493

(73) Δικαιούχος (οι): THE PROCTER & GAMBLE COMPANY , One Procter & Gamble Plaza, Cincinnati,, 452021 OHIO (US) .

(11) Αρ. Πιστοπ. Καταχώρησης Σχ. ή Υπ.:6001496

(73) Δικαιούχος (οι): FABRICA ELECTROTECNICA JOSA, S.A. , Pintor Fortuny 17-19, 08191 BARCELONA (ES) .

(11) Αρ. Πιστοπ. Καταχώρησης Σχ. ή Υπ.:6001498

(73) Δικαιούχος (οι): ΚΑΡΑΪΣΚΟΣ ΜΙΧΑΗΛ ΧΡΥΣΟΣΤΟΜΟΣ, Αλεξ. Παπαναστασίου 13, 15451 ΝΕΟ ΨΥΧΙΚΟ (ΑΤΤΙΚΗΣ) (GR) .

(11) Αρ. Πιστοπ. Καταχώρησης Σχ. ή Υπ.:6001501

(73) Δικαιούχος (οι): ΣΟΚΟΛΑΤΟΠΟΙΑ ΠΑΥΛΙΔΟΥ Α.Ε. ΒΙΟΜΗΧΑΝΙΑ ΚΑΚΑΟ-ΣΟΚΟΛΑΤΑΣ , Λεωφ.Κηφισίας 274, 15232 ΧΑΛΑΝΔΡΙ (ΑΤΤΙΚΗΣ) (GR) .

(11) Αρ. Πιστοπ. Καταχώρησης Σχ. ή Υπ.:6001502

(73) Δικαιούχος (οι): SUPER-PLAST LTD. , P.O.BOX 83,, 49100 PETACH-TIKVA (IL) .

ΜΕΡΟΣ ΣΤ'
ΑΚΥΡΩΣΕΙΣ

ΟΥΔΕΜΙΑ

ΣΥΝΔΡΟΜΕΣ ΓΙΑ ΤΟ ΕΔΒΙ

| | | |
|---|------|--------|
| α) Σε οπτικό δίσκο (CD), ως εξής: | | |
| Τεύχη Α' και Β' μαζί ανά δίσκο | EYPΩ | 2,00 |
| Ετήσια συνδρομή Εσωτερικού για τα Τεύχη Α' και Β' μαζί..... | EYPΩ | 22,00 |
| Ετήσια συνδρομή Εξωτερικού για τα Τεύχη Α' και Β' μαζί..... | EYPΩ | 44,00 |
| β) Ετήσια συνδρομή για τα Τεύχη Α' και Β' μαζί σε έντυπη μορφή και σε οπτικό δίσκο (CD) ταυτόχρονα..... | | |
| Ετήσια συνδρομή Εσωτερικού | EYPΩ | 77,00 |
| Ετήσια συνδρομή Εξωτερικού | EYPΩ | 154,00 |
| γ) Ετήσια συνδρομή για την πρόσβαση και στα δύο Τεύχη του ΕΔΒΙ στις ιστοσελίδες του ΟΒΙ..... | EYPΩ | 0,00 |

Κάθε ενδιαφερόμενος μπορεί να προμηθεύεται το ΕΔΒΙ ή να ζητήσει να γίνει συνδρομητής από τον:

Οργανισμό Βιομηχανικής Ιδιοκτησίας (ΟΒΙ)
Παντανάσσης 5
151 25 Παράδεισος Αμαρουσίου
τηλ.: 2106828231

SUBSCRIPTIONS FOR THE INDUSTRIAL PROPERTY BULLETIN

| | | |
|---|------|--------|
| a) On compact disc (CD): | | |
| Volume A' and B', price per disc | EURO | 2,00 |
| Annual domestic subscription for both Volumes (A' and B') | EURO | 22,00 |
| Annual foreign subscription for both Volumes (A' and B') | EURO | 44,00 |
| b) Annual subscription for both Volumes (A' and B') in printed form and on compact disc (CD) simultaneously | | |
| Annual domestic subscription | EURO | 77,00 |
| Annual foreign subscription | EURO | 154,00 |
| c) Annual subscription for access to both Volumes (A' and B') displayed on the OBI's website pages..... | EURO | 0,00 |

For bulletin purchasing or subscription information, please contact:

5 Pandanassis Str.
151 25 Paradissos Amarousiou
Athens - Greece
tel.: (0030210) 6828231