



ΟΡΓΑΝΙΣΜΟΣ
ΒΙΟΜΗΧΑΝΙΚΗΣ
ΙΔΙΟΚΤΗΣΙΑΣ

ΕΙΔΙΚΟ ΔΕΛΤΙΟ
ΒΙΟΜΗΧΑΝΙΚΗΣ
ΙΔΙΟΚΤΗΣΙΑΣ
(ΕΔΒΙ)

ΤΕΥΧΟΣ Β΄
ΣΧΕΔΙΑ ΚΑΙ ΥΠΟΔΕΙΓΜΑΤΑ

ΦΕΒΡΟΥΑΡΙΟΣ 2008



ΟΡΓΑΝΙΣΜΟΣ
ΒΙΟΜΗΧΑΝΙΚΗΣ
ΙΔΙΟΚΤΗΣΙΑΣ

Παντανάσσης 5
151 25 Παράδεισος Αμαρουσίου

ΤΕΛΕΦΑΞ: 210 6819231

ΤΗΛΕΦΩΝΑ:

ΓΕΝΙΚΕΣ ΠΛΗΡΟΦΟΡΙΕΣ:210 6183500
ΚΑΤΑΘΕΣΕΙΣ:210 6183593
ΤΕΛΗ:210 6183594
ΕΞΕΤΑΣΤΕΣ:210 6183595
ΛΟΓΙΣΤΗΡΙΟ:210 6183596
ΝΟΜΙΚΑ ΘΕΜΑΤΑ:210 6183597
ΤΕΧΝΙΚΗ ΠΛΗΡΟΦΟΡΗΣΗ:210 6183598
ΔΗΜΟΣΙΕΣ ΣΧΕΣΕΙΣ:210 6183599

Επιμέλεια - Έκδοση:
Τρόμ Νικόλαος
Οργανισμός Βιομηχανικής Ιδιοκτησίας (OBI)

© Οργανισμός Βιομηχανικής Ιδιοκτησίας (OBI)
24 Μαρτίου 2008



ΟΡΓΑΝΙΣΜΟΣ
ΒΙΟΜΗΧΑΝΙΚΗΣ
ΙΔΙΟΚΤΗΣΙΑΣ

5 Pandanassis Str.
GR 151 25 Paradissos Amaroussiou Athens, Greece

TELEFAX: 210 6819231

TELEPHONS:

GENERAL INFORMATION: 003 210 6183500
RECEIVING OFFICE: 003 210 6183593
FEES: 003 210 6183594
EXAMINERS: 003 210 6183595
ACCOUNTS OFFICE: 003 210 6183596
LEGAL METTERS: 003 210 6183597
TECHNICAL INFORMATION: 003 210 6183598
PUBLIC RELATIONS: 003 210 6183599

Editor - Publisher:
Trom Nicholas
Industrial Property Organisation (OBI)

© Industrial Property Organisation (OBI)
March 24 2008

ΕΙΣΑΓΩΓΙΚΟ ΣΗΜΕΙΩΜΑ

Το Ειδικό Δελτίο Βιομηχανικής Ιδιοκτησίας τηρείται από τον Οργανισμό Βιομηχανικής Ιδιοκτησίας (Ο.Β.Ι.) κατ' εφαρμογή του άρθρου 4 του νόμου 1733/1987 (ΦΕΚ 171,Α') και αποτελείται δύο τεύχη:

Στο **ΤΕΥΧΟΣ Α'** δημοσιεύονται σε μηνιαία βάση τα εξής :

- Αιτήσεις και χορηγήσεις Διπλωμάτων Ευρεσιτεχνίας (Δ.Ε.)
- Αιτήσεις και χορηγήσεις Πιστοποιητικών Υποδείγματος Χρησιμότητας (Π.Υ.Χ.)
- Αιτήσεις και χορηγήσεις Συμπληρωματικών Πιστοποιητικών Προστασίας για Φυτοπροστατευτικά προϊόντα (Σ.Π.Π.Φ.Π.)
- Αιτήσεις και χορηγήσεις Συμπληρωματικών Πιστοποιητικών Προστασίας για Φάρμακα (Σ.Π.Π.Φ.)
- Αιτήσεις Μετάφρασης Αξιώσεων Ευρωπαϊκών Διπλωμάτων Ευρεσιτεχνίας
- Βεβαιώσεις Μεταφράσεων Ευρωπαϊκών Διπλωμάτων Ευρεσιτεχνίας
- Μεταβολές - Διορθώσεις αιτήσεων και χορηγήσεων τίτλων βιομηχανικής ιδιοκτησίας
- Εκπτώσεις - Ανακλήσεις Εκπτώσεων αιτήσεων και χορηγήσεων τίτλων βιομηχανικής ιδιοκτησίας

Στο **ΤΕΥΧΟΣ Β'** δημοσιεύονται σε μηνιαία βάση οι αιτήσεις και τα καταχωρημένα Σχέδια ή Υποδείγματα.

Τα παραπάνω τεύχη διατίθενται ξεχωριστά.

ΠΕΡΙΕΧΟΜΕΝΑ

	Σελ.
Ανάλυση κωδικών αρθμών.....	5
Συντμήσεις	5

ΜΕΡΟΣ Α'

ΚΑΤΑΧΩΡΗΜΕΝΕΣ ΑΙΤΗΣΕΙΣ ΣΧΕΔΙΩΝ ΚΑΙ ΥΠΟΔΕΙΓΜΑΤΩΝ

1. Αιτήσεις Σχεδίων και Υποδειγμάτων	7
2. Ευρετήριο αιτήσεων σύμφωνα με την αλφαβητική σειρά των καταθετών	57

ΜΕΡΟΣ Β'

ΧΟΡΗΓΗΣΕΙΣ ΠΙΣΤΟΠΟΙΗΤΙΚΩΝ ΚΑΤΑΧΩΡΗΣΗΣ ΣΧΕΔΙΩΝ ΚΑΙ ΥΠΟΔΕΙΓΜΑΤΩΝ

1. Πιστοποιητικά καταχώρησης σχεδίων ή υποδειγμάτων.....	58
2. Ευρετήριο πιστοποιητικών καταχώρησης σχεδίων ή υποδειγμάτων σύμφωνα με την αλφαβητική σειρά των καταθετών.....	61

ΜΕΡΟΣ Γ'

ΑΝΑΝΕΩΣΕΙΣ.....62

ΜΕΡΟΣ Δ'

ΜΕΤΑΒΟΛΕΣ.....64

ΜΕΡΟΣ Ε'

ΛΗΞΗ ΠΡΟΣΤΑΣΙΑΣ.....65

ΜΕΡΟΣ ΣΤ'

ΑΚΥΡΩΣΕΙΣ - ΔΙΟΡΘΩΣΕΙΣ66

– Ανακοινώσεις - Συνδρομές	67
----------------------------------	----

CONTENTS

	Page
INID Codes	5
Abbreviations	5

PART A'

REGISTERED DESIGN APPLICATIONS

1. Design Applications	7
2. Design Application Index in alphabetical order of the applicant.	57

PART B'

GRANTS OF DESIGN REGISTRATION CERTIFICATES

1. Design registration certificates.....	58
2. Index of design registration certificates in alphabetical order of the applicant.....	61

PART C'

RENEWALS62

PART D'

MODIFICATIONS64

PART E'

EXPIRY OF PROTECTION65

PART F'

ANNULMENTS - CORRECTIONS66

– Announcements - Subscriptions	67
---------------------------------------	----

ΚΩΔΙΚΟΙ ΑΡΙΘΜΟΙ

- (15) Ημερομηνία καταχώρησης
- (17) Ημερομηνία λήξης 1ης πενταετίας ή ανανέωσης προστασίας σε επόμενη πενταετία
- (21) Αριθμός Αίτησης Σχεδίου ή Υποδείγματος
- (28) Αριθμός Σχεδίων/Υποδειγμάτων
- (30) Συμβατικές Προτεραιότητες
- (45) Ημερομηνία λήξης αναβολής δημοσίευσης
- (51) Διεθνής Ταξινόμηση
- (54) Προσδιορισμός αντικειμένου
- (71) Καταθέτης
- (72) Δημιουργός
- (73) Δικαιούχος
- (74) Πληρεξούσιος
- (74) Αντίκλητος

INID CODES

- (15) Registration date
- (17) Date of expiration of the 1st five-year period, or renewal for further five-year periods
- (21) Design application number
- (28) Number of designs
- (30) Priority
- (45) Date of expiration of deferment
- (51) Class and subclass of the Locarno Classification
- (54) Designation of articles
- (71) Applicant
- (72) Creator
- (73) Owner
- (74) Attorney
- (74) Representative

ΣΥΝΤΜΗΣΕΙΣ

- OBI:** Οργανισμός Βιομηχανικής Ιδιοκτησίας
- EABI:** Ειδικό Δελτίο Βιομηχανικής Ιδιοκτησίας
- Δ.Σ.:** Διοικητικό Συμβούλιο
- ΣΧ. ή ΥΠ.:** Σχέδιο ή Υπόδειγμα
- ΚΑΤ/ΡΗΣΗ:** Καταχώρηση
- ΑΡ.ΑΙΤ.:** Αριθμός αίτησης
- ΑΝΤ/ΜΕΝΟΥ:** Αντικείμενου

Μ Ε Ρ Ο Σ Α '
ΚΑΤΑΧΩΡΗΜΕΝΕΣ ΑΙΤΗΣΕΙΣ ΣΧΕΔΙΩΝ ΚΑΙ ΥΠΟΔΕΙΓΜΑΤΩΝ

ΑΙΤΗΣΕΙΣ ΣΧΕΔΙΩΝ ΚΑΙ ΥΠΟΔΕΙΓΜΑΤΩΝ

(21) Αρ. Αίτησης Σχ. ή Υπ.: 20070600136

(15) Ημερ. Καταχώρησης: 21/08/2007

(17) Ημ. Αήξης 1ης πενταετίας :21/8/2012

(71) Καταθέτης(ες): ΜΑΝΤΙΚΑΣ ΔΗΜΗΤΡΙΟΣ
Αγ. Ευθυμίου 12, 84600 ΜΥΚΟΝΟΣ
(ΚΥΚΛΑΔΩΝ), ΕΛΛΑΔΑ

(30) Συμβ. Προτεραιότητα(ες):

(72) Δημιουργός(οι): ΜΑΝΤΙΚΑΣ ΔΗΜΗΤΡΙΟΣ

(74) Πληρεξούσιος: ΚΡΙΣΠΗ ΘΕΟΔΩΡΑ
Λυκαβηττού 19, 10672 ΑΘΗΝΑ (ΑΤΤΙΚΗΣ)

(74) Αντίκλητος: ΚΡΙΣΠΗ ΘΕΟΔΩΡΑ
Λυκαβηττού 19,10672 ΑΘΗΝΑ (ΑΤΤΙΚΗΣ)

(28) Αριθμός Σχεδίων/Υποδειγμάτων: 1

(51) Διεθνής Ταξινόμηση: 11-02

(54) Προσδιορισμός Αντικειμένου: ΓΛΥΠΤΟ ΔΙΑΚΟΣΜΗΤΙΚΟ ΑΝΤΙ-
ΚΕΙΜΕΝΟ

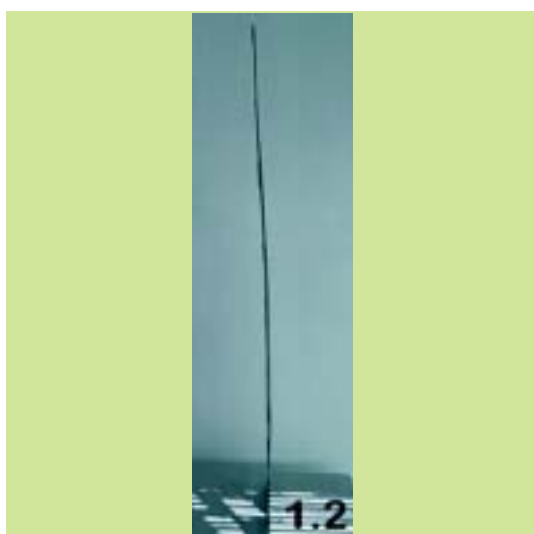

(21) *Αρ. Αίτησης Σχ. ή Υπ.*: 20070600139

(15) *Ημερ. Καταχώρησης*: 06/09/2007

(17) *Ημ. Λήξης 1ης πενταετίας*: 6/9/2012

(71) *Καταθέτης(ες)*: CATALDO DOMENICO
Τεπελενίου 27, 17342 ΑΓΙΟΣ ΔΗΜΗΤΡΙΟΣ
(ΑΤΤΙΚΗΣ), ΕΛΛΑΔΑ

(30) *Συμβ. Προτεραιότητα(ες)*:

(72) *Δημιουργός(οι)*: CATALDO DOMENICO

(74) *Πληρεξούσιος*:

(74) *Αντίκλητος*:

(28) *Αριθμός Σχεδίων/Υποδειγμάτων*: 19

(51) *Διεθνής Ταξινόμηση*: 01-01

(54) *Προσδιορισμός Αντικειμένου*: ΣΟΚΟΛΑΤΑΚΙΑ ΜΕ ΑΝΑΓΛΥΦΗ
ΠΑΡΑΣΤΑΣΗ

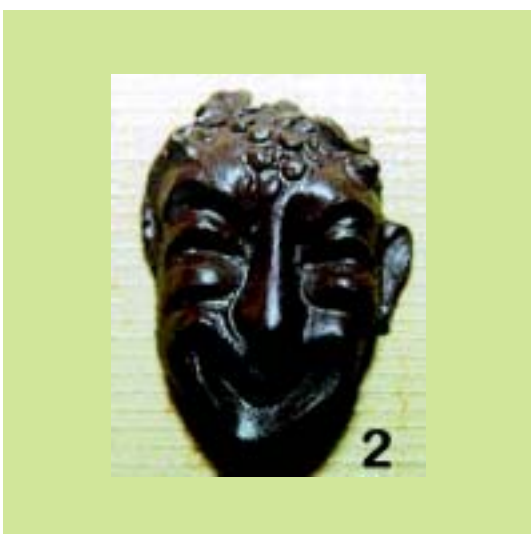







(21) Αρ. Αίτησης Σχ. ή Υπ.: 20070600140

(15) Ημερ. Καταχώρησης: 07/09/2007

(17) Ημ. Λήξης 1ης πενταετίας : 7/9/2012

(71) Καταθέτης(ες): ΣΑΤΟ ΒΙΟΜΗΧΑΝΙΑ ΕΠΙΠΛΩΝ ΓΡΑΦΕΙΟΥ
ΑΝΩΝΥΜΟΣ ΕΤΑΙΡΕΙΑ
Λεωφόρος Κηφισίας 168, 15126 ΜΑΡΟΥΣΙ
(ΑΤΤΙΚΗΣ), ΕΛΛΑΔΑ

(30) Συμβ. Προτεραιότητα(ες):

(72) Δημιουργός(οι): ΚΑΝΔΥΛΑΚΗΣ ΓΕΩΡΓΙΟΣ

(74) Πληρεξούσιος: ΚΟΝΤΟΥ ΠΑΝΑΓΙΩΤΑ
λεωφ. Κηφισίας 168, 15126 ΜΑΡΟΥΣΙ
(ΑΤΤΙΚΗΣ)

(74) Αντίκλητος: ΚΟΝΤΟΥ ΠΑΝΑΓΙΩΤΑ
Λεωφ. Κηφισίας 168, 15126 ΜΑΡΟΥΣΙ
(ΑΤΤΙΚΗΣ)

(28) Αριθμός Σχεδίων/Υποδειγμάτων: 1

(51) Διεθνής Ταξινόμηση: 06-06

(54) Προσδιορισμός Αντικειμένου: ΣΚΕΛΟΣ ΓΡΑΦΕΙΟΥ ΜΕ ΚΑΜΠΥ-
ΛΩΤΟ ΠΕΛΑΜΑ ΤΥΠΟΥ C ΚΑΙ
ΕΣΩΤΕ-ΡΙΚΗ ΔΙΕΛΕΥΣΗ ΚΑΛΩ-
ΔΙΩΝ

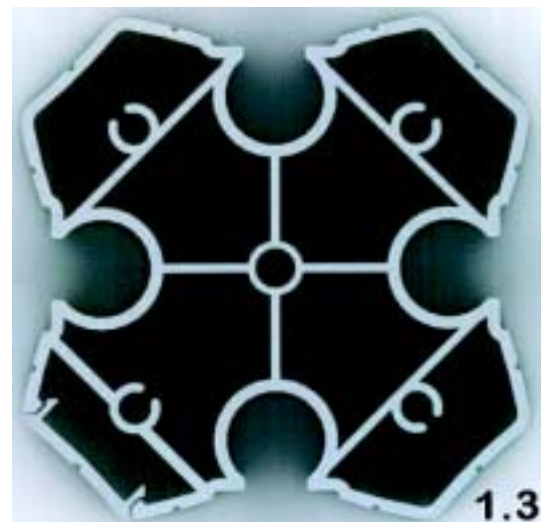

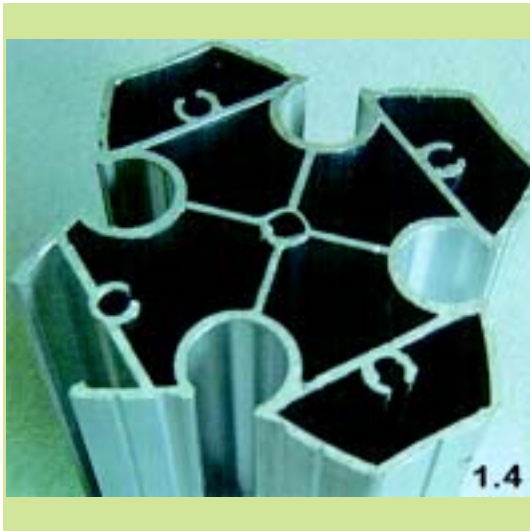

(21) Αρ. Αίτησης Σχ. ή Υπ.: 20070600141

(15) Ημερ. Καταχώρησης: 11/09/2007

(17) Ημ. Λήξης 1ης πενταετίας : 11/9/2012

(71) Καταθέτης(ες): Α & Δ ΨΩΜΟΠΟΥΛΟΣ & ΣΙΑ Ε.Ε.
Ταύρου 20,, 17778 ΤΑΥΡΟΣ (ΑΤΤΙΚΗΣ),
ΕΛΛΑΔΑ

(30) Συμβ. Προτεραιότητα(ες):

(72) Δημιουργός(οι): ΨΩΜΟΠΟΥΛΟΣ ΔΗΜΗΤΡΗΣ

(74) Πληρεξούσιος:

(74) Αντίκλητος: ΨΩΜΟΠΟΥΛΟΣ ΑΝΤΩΝΗΣ
Προόδου 33, 16673 ΒΟΥΛΑ (ΑΤΤΙΚΗΣ)

(28) Αριθμός Σχεδίων/Υποδειγμάτων: 50

(51) Διεθνής Ταξινόμηση: 11-01

(54) Προσδιορισμός Αντικειμένου: ΕΞΑΡΤΗΜΑΤΑ ΓΙΑ ΦΩ ΜΠΙΖΟΥ
ΚΑΙ ΚΟΣΜΗΜΑΤΑ













9.2



10.2



9.3



10.3



10.1



11.1



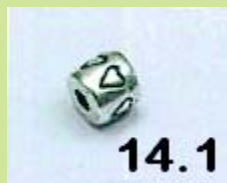





18.1



20



18.2



21



19



22



23.1



24.1



23.2



24.2



23.3



24.3





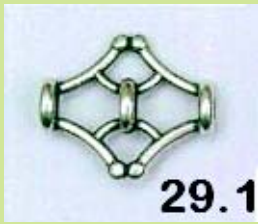

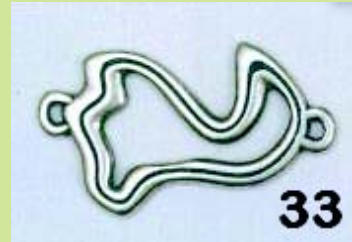
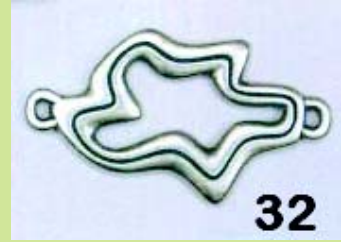





39



42



40



43



41



44



(21) *Αρ. Αίτησης Σχ. ή Υπ.:* 20070600142

(15) *Ημερ. Καταχώρησης:* 12/09/2007

(17) *Ημ. Αήξης 1ης πενταετίας :* 12/9/2012

(71) *Καταθέτης(ες):* 1)ΙΝΤΡΑΛΟΤ ΑΝΩΝΥΜΗ ΕΤΑΙΡΕΙΑ
ΟΛΟΚΛΗΡΩΜΕΝΑ ΠΛΗΡΟΦΟΡΙΑΚΑ
ΣΥΣΤΗΜΑΤΑ ΚΑΙ ΥΠΗΡΕΣΙΕΣ ΤΥΧΕΡΩΝ
ΠΑΙΧΝΙΔΙΩΝ
Λ. Κηφισίας 64 και Πρεμετής 3, 151 25 ΑΤΤΙΚΗ,
ΕΛΛΑΔΑ

(30) *Συμβ. Προτεραιότητα(ες):*

(72) *Δημιουργός(οι):* 1)ΠΑΛΑΚΑΣ ΓΕΩΡΓΙΟΣ
2)ΚΟΛΙΟΣ ΓΕΩΡΓΙΟΣ
3)ΒΡΑΧΑΤΗΣ ΚΩΝΣΤΑΝΤΙΝΟΣ
4)ΔΙΑΜΑΝΤΗΣ ΑΡΓΥΡΗΣ

(74) *Πληρεξούσιος:* ΣΜΥΡΛΗ ΑΝΑΣΤΑΣΙΑ
Λ.Κηφισίας 64 και Πρεμετής 3, 15125 ΜΑΡΟΥΣΙ
(ΑΤΤΙΚΗΣ)

(74) *Αντικλήτος:* ΣΜΥΡΛΗ ΑΝΑΣΤΑΣΙΑ
Λ.Κηφισίας 64 και Πρεμετής 3, 15125 ΜΑΡΟΥΣΙ
(ΑΤΤΙΚΗΣ)

(28) *Αριθμός Σχεδίων/Υποδειγμάτων:* 3

(51) *Διεθνής Ταξινόμηση:* 14-02

(54) *Προσδιορισμός Αντικειμένου:* ΣΥΣΚΕΥΗ ΑΝΑΓΝΩΣΗΣ ΕΓΓΡΑ-
ΦΩΝ

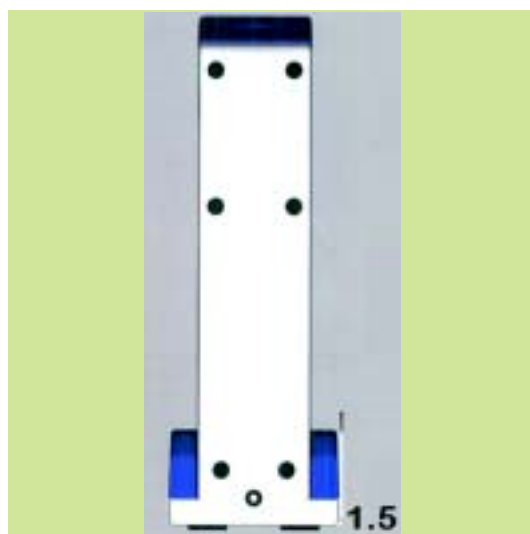
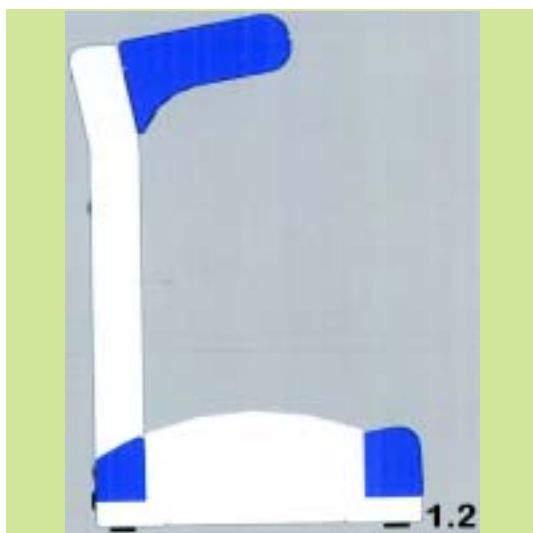
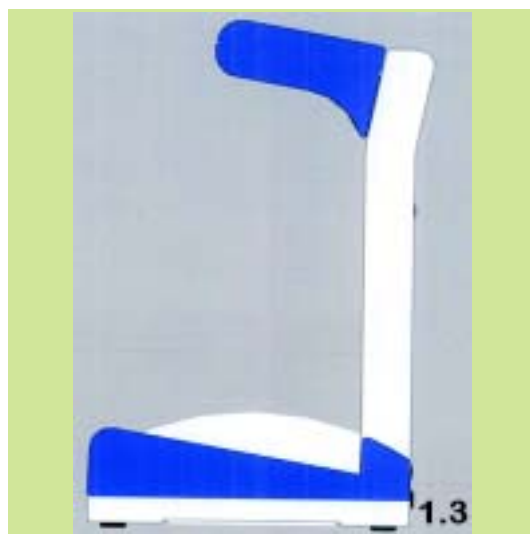

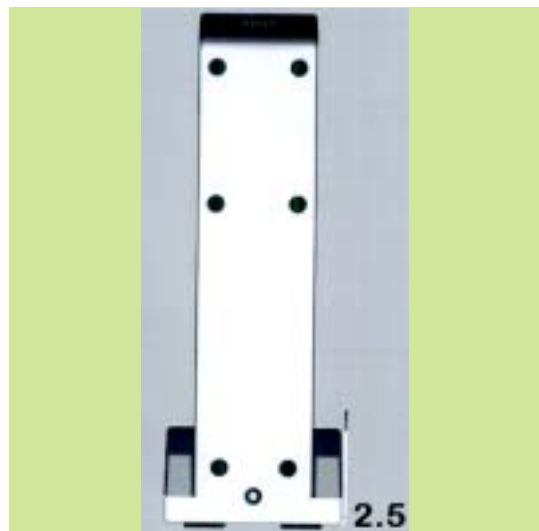
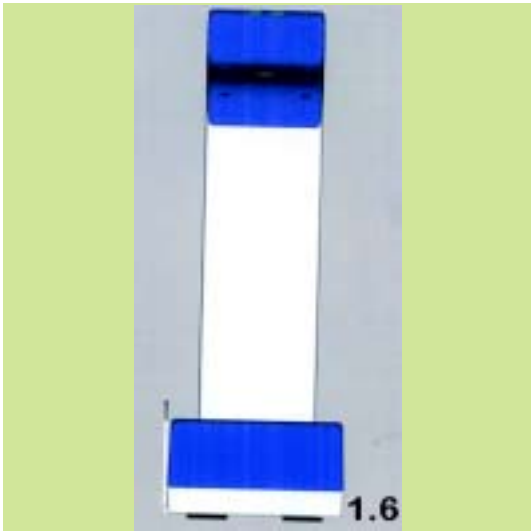

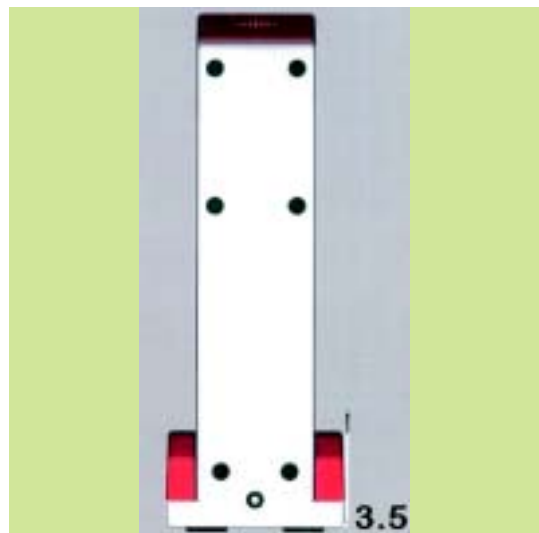

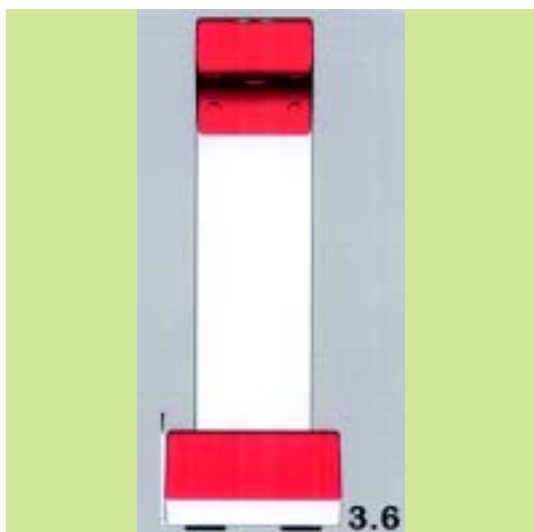

(21) Αρ. Αίτησης Σχ. ή Υπ.: 20070600143

(15) Ημερ. Καταχώρησης: 12/09/2007

(17) Ημ. Λήξης 1ης πενταετίας :12/9/2012

(71) Καταθέτης(ες): ΜΕΪΜΑΡΟΓΛΟΥ ΙΩΑΝΝΟΥ ΕΛΕΥΘΕΡΙΟΣ
Ιπποκράτους 20-22, 18450 ΝΙΚΑΙΑ (ΑΤΤΙΚΗΣ),
ΕΛΛΑΔΑ

(30) Συμβ. Προτεραιότητα(ες):

(72) Δημιουργός(οι): ΜΕΪΜΑΡΟΓΛΟΥ ΙΩΑΝΝΟΥ ΕΛΕΥΘΕΡΙΟΣ

(74) Πληρεξούσιος: ΣΑΚΕΛΛΑΡΙΔΗ ΒΑΛΗ-ΒΑΣΙΛΙΚΗ
Αδριανού 70, 10556 ΑΘΗΝΑ (ΑΤΤΙΚΗΣ)

(74) Αντίκλητος: ΣΑΚΕΛΛΑΡΙΔΗ ΒΑΛΗ-ΒΑΣΙΛΙΚΗ
Αδριανού 70, 10556 ΑΘΗΝΑ (ΑΤΤΙΚΗΣ)

(28) Αριθμός Σχεδίων/Υποδειγμάτων: 21

(51) Διεθνής Ταξινόμηση: 02-02

(54) Προσδιορισμός Αντικειμένου: ΠΟΥΛΟΒΕΡ









(21) Αρ. Αίτησης Σχ. ή Υπ.: 20070600144

(15) Ημερ. Καταχώρησης: 12/09/2007

(17) Ημ. Λήξης 1ης πενταετίας :12/9/2012

(71) Καταθέτης(ες): Α.Γ.ΚΟΥΤΣΟΥΡΕΛΗΣ ΑΝΩΝΥΜΗ
ΕΙΣΑΓΩΓΙΚΗ-ΕΜΠΟΡΙΚΗ ΕΤΑΙΡΕΙΑ ΕΙΔΩΝ
ΠΟΛΥΚΑΤΑΣΤΗΜΑΤΟΣ
Κλεισθένους 268, 15344 ΓΕΡΑΚΑΣ (ΑΤΤΙΚΗΣ),
ΕΛΛΑΔΑ

(30) Συμβ. Προτεραιότητα(ες):

(72) Δημιουργός(οι): ΚΟΥΤΣΟΥΡΕΛΗΣ ΑΝΔΡΕΑΣ

(74) Πληρεξούσιος: ΜΠΑΝΤΕΚΑ ΙΩΑΝΝΑ
Ασκληπιού 6-8, 10680 ΑΘΗΝΑ (ΑΤΤΙΚΗΣ)

(74) Αντίκλητος: ΜΑΡΟΥΛΗΣ ΠΙΡΑΞΙΤΕΛΗΣ
Εφέσσου 15, 17121 ΝΕΑ ΣΜΥΡΝΗ (ΑΤΤΙΚΗΣ)

(28) Αριθμός Σχεδίων/Υποδειγμάτων: 1

(51) Διεθνής Ταξινόμηση: 09-01

(54) Προσδιορισμός Αντικειμένου: ΦΙΑΛΗ



(21) Αρ. Αίτησης Σχ. ή Υπ.: 20070600146

(15) Ημερ. Καταχώρησης: 19/09/2007

(17) Ημ. Λήξης 1ης πενταετίας :19/9/2012

(71) Καταθέτης(ες): ΜΕΤΡΟΝ ΑΝΩΝΥΜΗ ΕΤΑΙΡΕΙΑ
ΚΑΤΑΣΚΕΥΗΣ ΚΑΙ ΕΜΠΟΡΙΑΣ ΕΙΔΩΝ
ΣΥΣΚΕΥΑΣΙΑΣ
Αλών 14, 18540 ΠΕΙΡΑΙΑΣ (ΑΤΤΙΚΗΣ),
ΕΛΛΑΔΑ

(30) Συμβ. Προτεραιότητα(ες):

(72) Δημιουργός(οι): ΓΕΩΡΓΙΑΔΗΣ ΑΘΑΝΑΣΙΟΣ

(74) Πληρεξούσιος: ΓΕΩΡΓΙΑΔΗ ΑΝΝΑ
Μαυρομυγιάλη 190, 11472 ΑΘΗΝΑ (ΑΤΤΙΚΗΣ)

(74) Αντίκλητος: ΑΡΑΒΑΝΤΙΝΟΣ ΙΩΑΝΝΗΣ
Ανδρομάχης 132, 17672 ΚΑΛΛΙΘΕΑ (ΑΤΤΙΚΗΣ)

(28) Αριθμός Σχεδίων/Υποδειγμάτων: 1

(51) Διεθνής Ταξινόμηση: 09-03

(54) Προσδιορισμός Αντικειμένου: ΧΑΡΤΙΝΟ ΚΟΥΤΙ



(21) **Αρ. Αίτησης Σχ. ή Υπ.: 20070600147**

(15) **Ημερ.Καταχώρησης:** 19/09/2007

(17) **Ημ. Λήξης 1ης πενταετίας :**19/9/2012

(71) **Καταθέτης(ες):** ΜΕΤΡΟΝ ΑΝΩΝΥΜΗ ΕΤΑΙΡΕΙΑ
ΚΑΤΑΣΚΕΥΗΣ ΚΑΙ ΕΜΠΟΡΙΑΣ ΕΙΔΩΝ
ΣΥΣΚΕΥΑΣΙΑΣ
Αλών 14, 18540 ΠΕΙΡΑΙΑΣ (ΑΤΤΙΚΗΣ),
ΕΛΛΑΔΑ

(30) **Συμβ. Προτεραιότητα(ες):**

(72) **Δημιουργός(οι):** ΓΕΩΡΓΙΑΔΗΣ ΑΘΑΝΑΣΙΟΣ

(74) **Πληρεξούσιος:** ΓΕΩΡΓΙΑΔΗ ANNA
Μαυρομαγάλη 190, 11472 ΑΘΗΝΑ (ΑΤΤΙΚΗΣ)

(74) **Αντίκλητος:** ΑΡΑΒΑΝΤΙΝΟΣ ΙΩΑΝΝΗΣ
Ανδρομάχης 132,17672 ΚΑΛΛΙΘΕΑ (ΑΤΤΙΚΗΣ)

(28) **Αριθμός Σχεδίων/Υποδειγμάτων:** 2

(51) **Διεθνής Ταξινόμηση:** 09-03

(54) **Προσδιορισμός Αντικειμένου:** ΧΑΡΤΙΝΕΣ ΒΑΣΕΙΣ ΚΟΥΤΙΩΝ

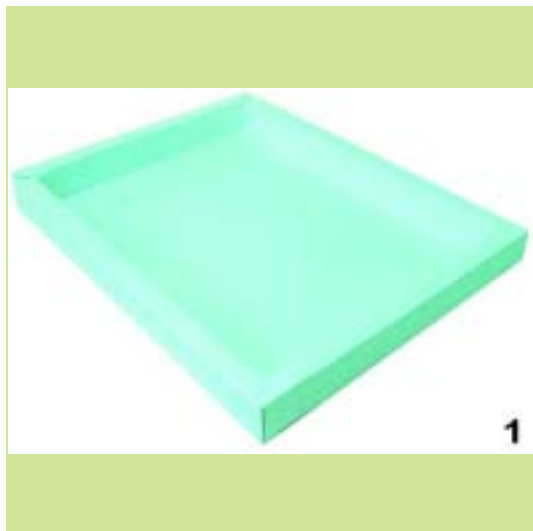
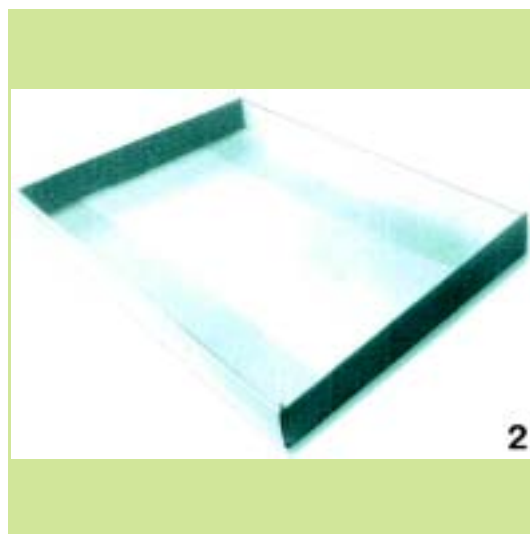

(21) **Αρ. Αίτησης Σχ. ή Υπ.: 20070600148**

(15) **Ημερ.Καταχώρησης:** 20/09/2007

(17) **Ημ. Λήξης 1ης πενταετίας :**20/9/2012

(71) **Καταθέτης(ες):** ΚΩΝΣΤΑΝΤΟΠΟΥΛΟΥ ΑΝΑΣΤΑΣΙΑ
Τ.Θ. 1036, 57003 ΑΓΙΟΣ ΑΘΑΝΑΣΙΟΣ
(ΘΕΣΣΑΛΟΝΙΚΗΣ), ΕΛΛΑΔΑ

(30) **Συμβ. Προτεραιότητα(ες):**

(72) **Δημιουργός(οι):** ΚΩΝΣΤΑΝΤΟΠΟΥΛΟΥ ΑΝΑΣΤΑΣΙΑ

(74) **Πληρεξούσιος:**

(74) **Αντίκλητος:**

(28) **Αριθμός Σχεδίων/Υποδειγμάτων:** 50

(51) **Διεθνής Ταξινόμηση:** 11-02

(54) **Προσδιορισμός Αντικειμένου:** ΧΕΙΡΟΠΟΙΗΤΟ ΑΝΤΙΚΕΙΜΕΝΟ
ΑΠΟ ΓΥΑΛΙ ΜΕ ΜΕΤΑΛΛΙΚΗ
ΒΑΣΗ





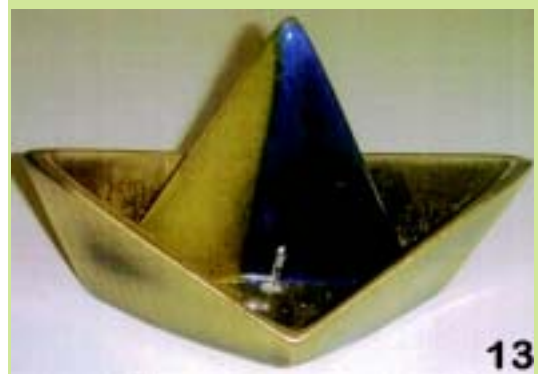
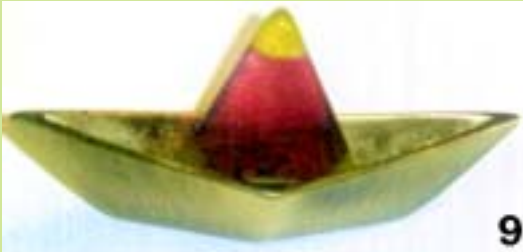

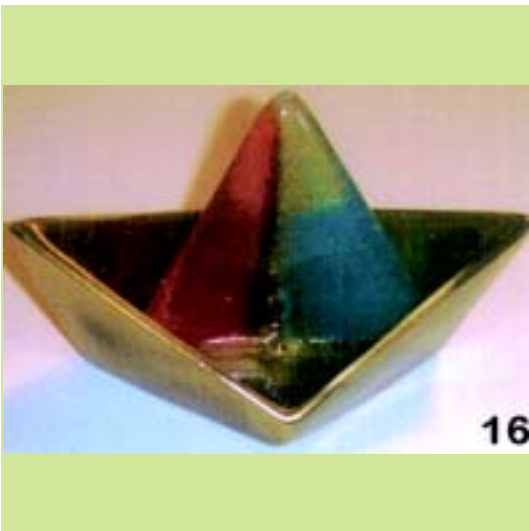
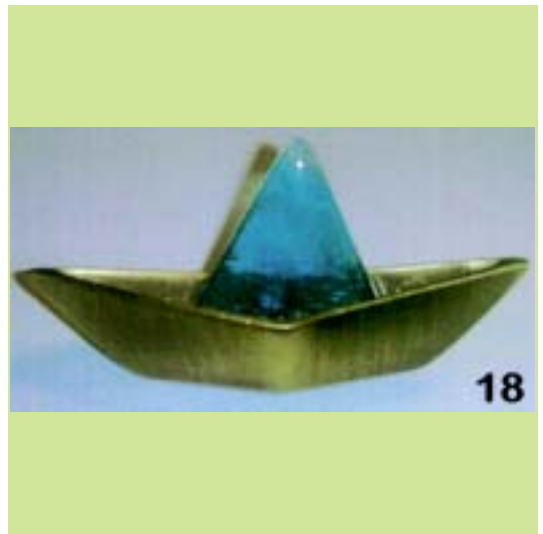
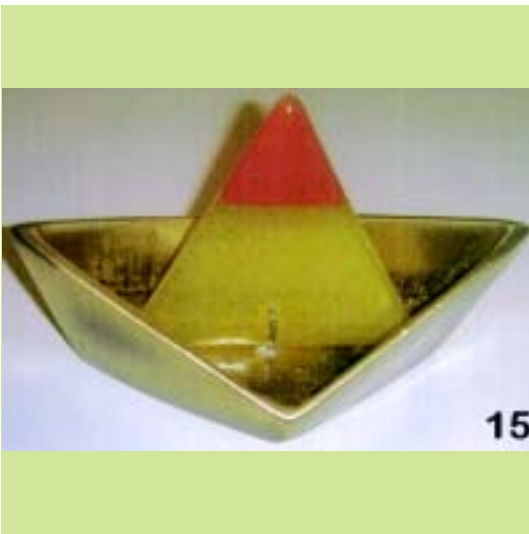

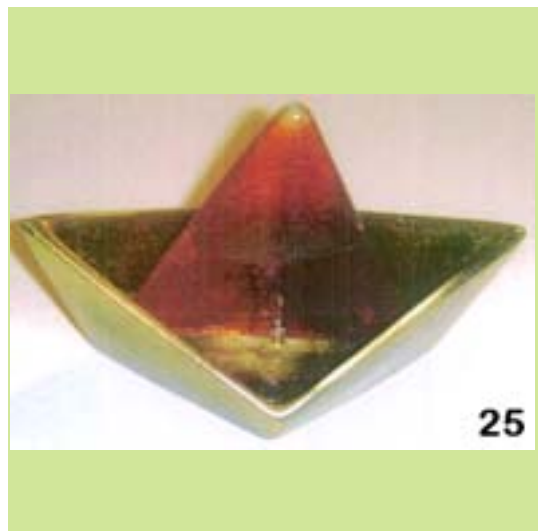
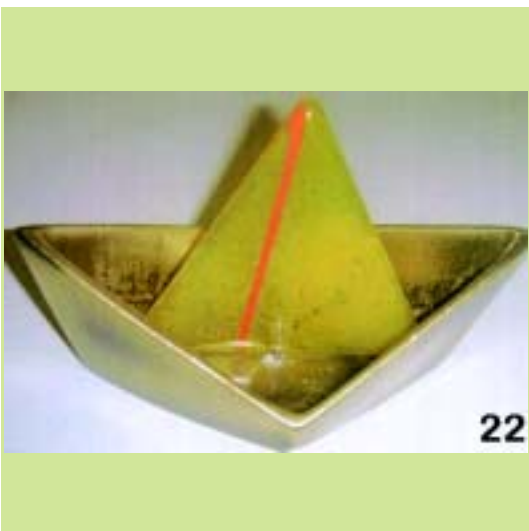
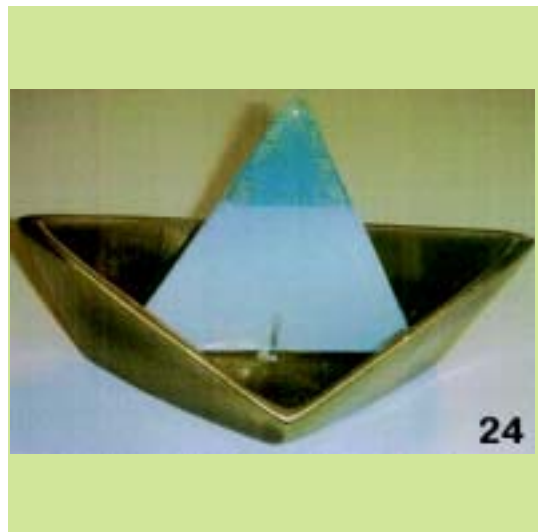

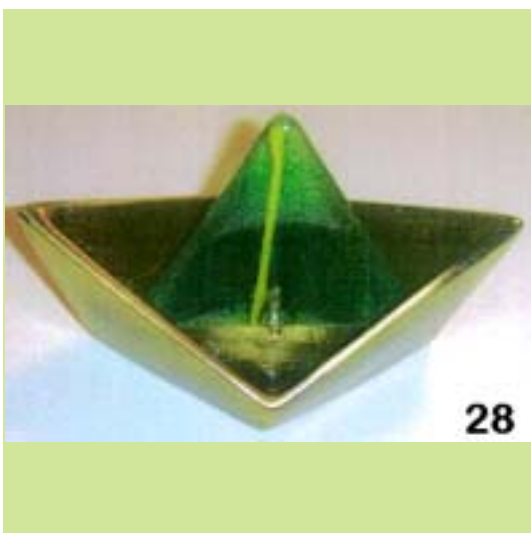
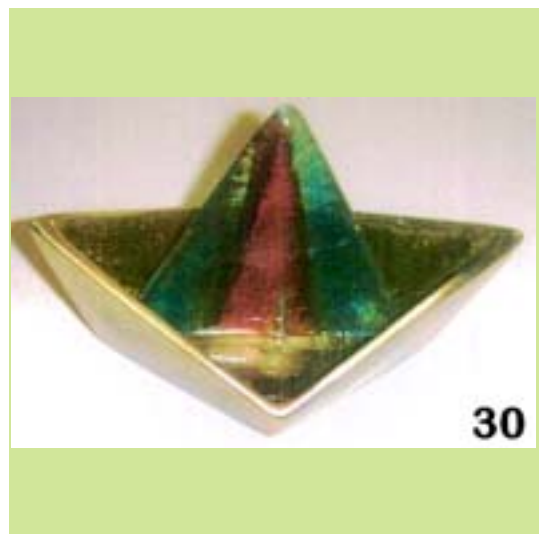
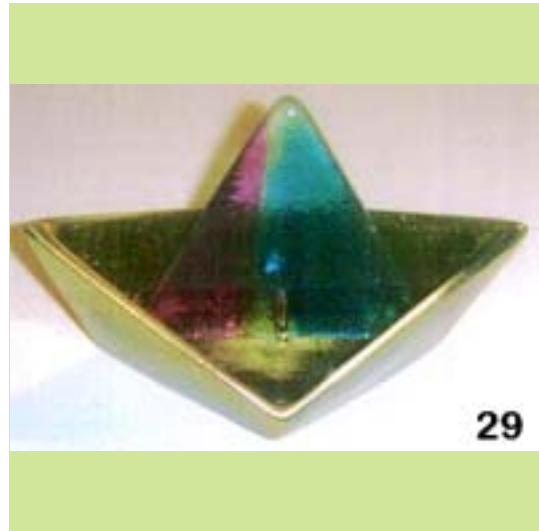
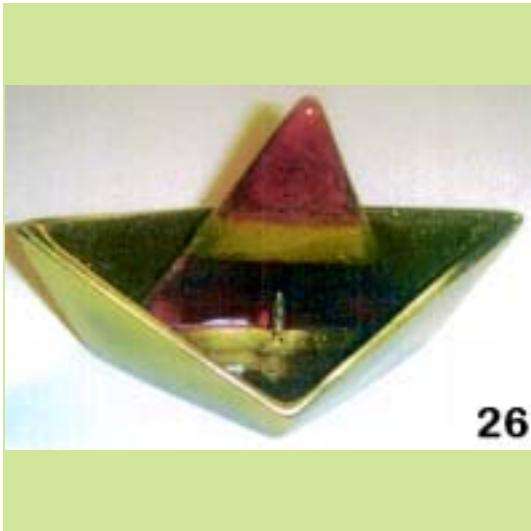

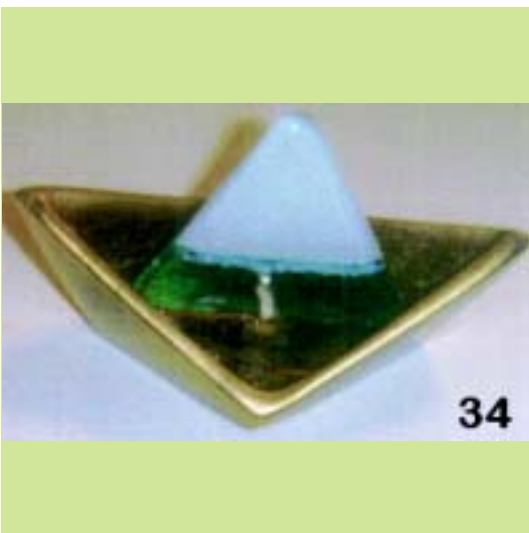
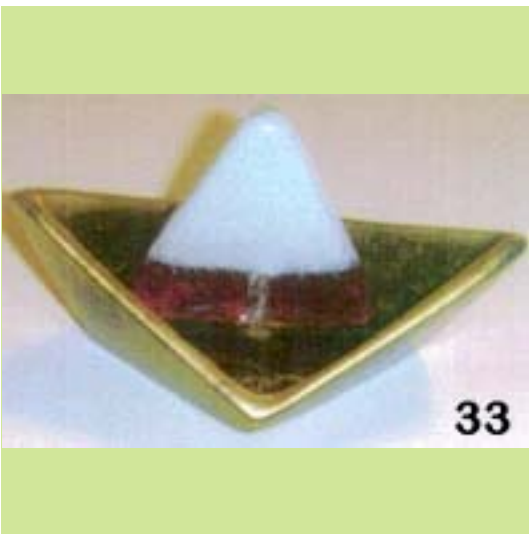
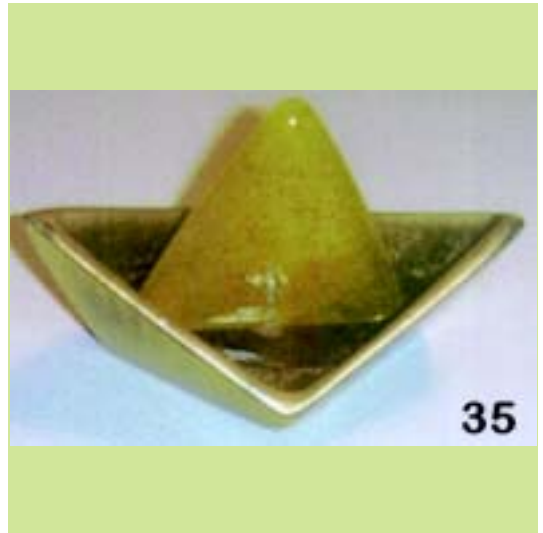

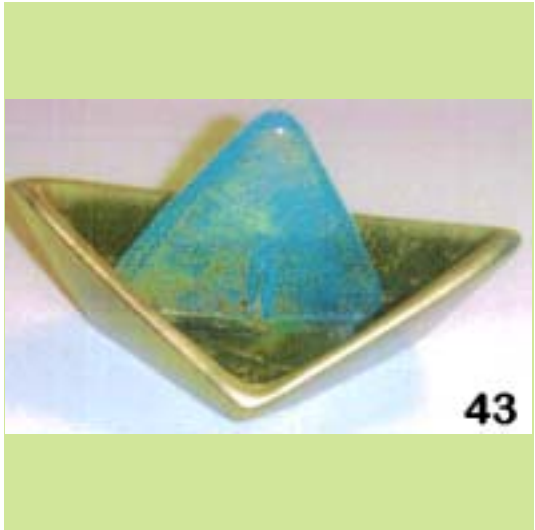
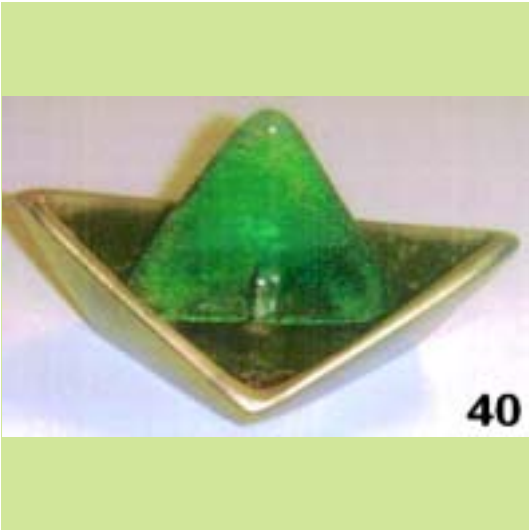
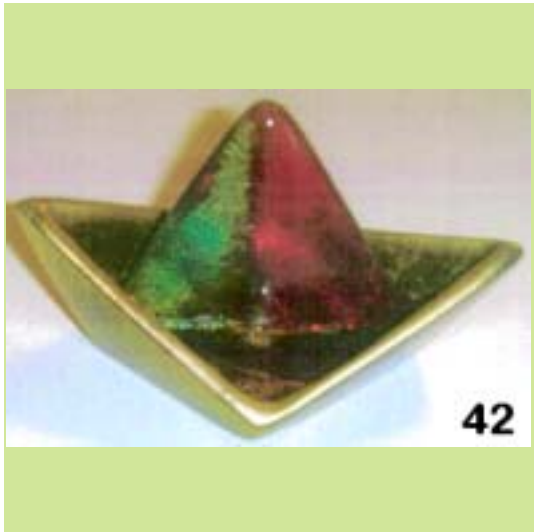
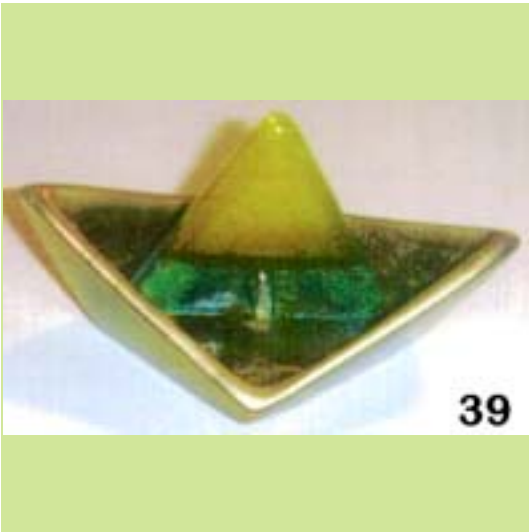
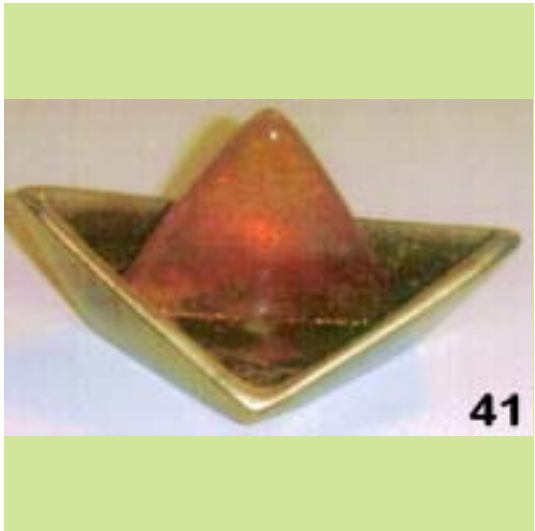
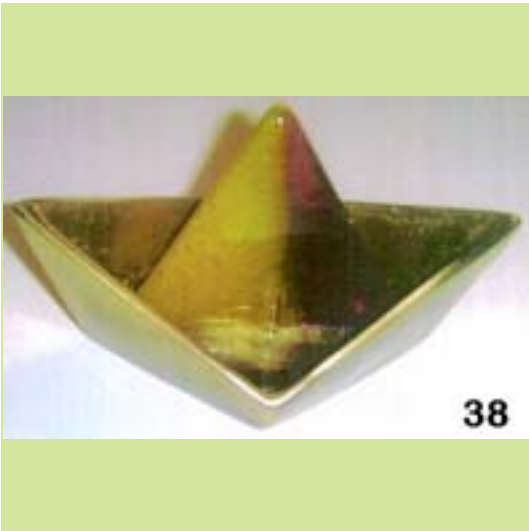

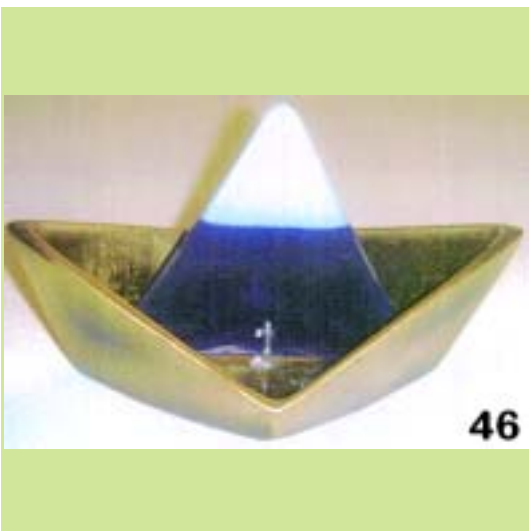
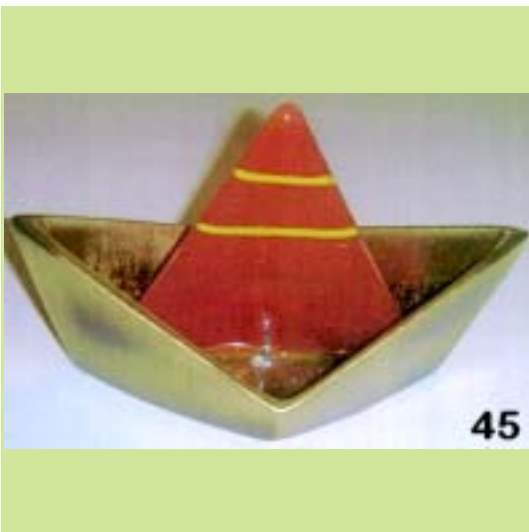
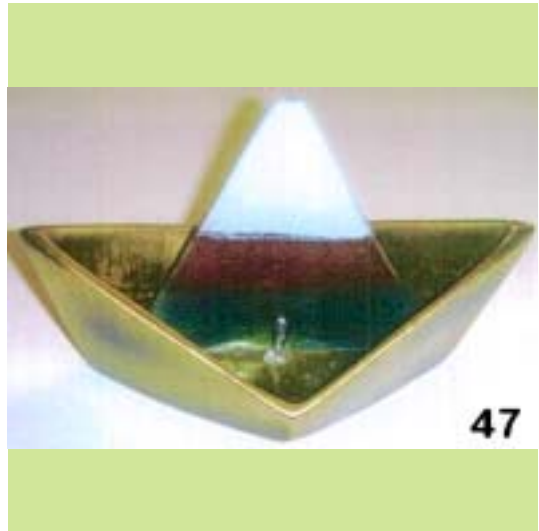
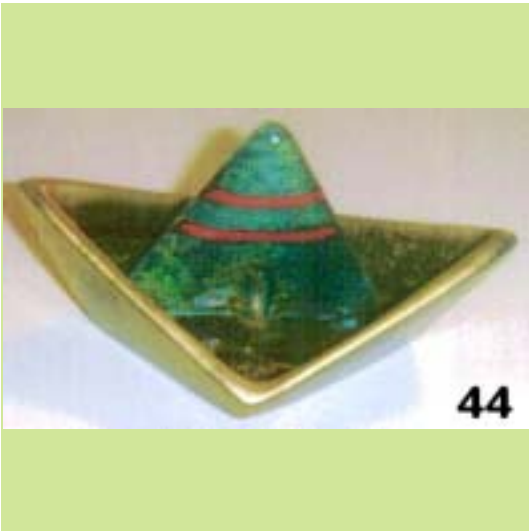

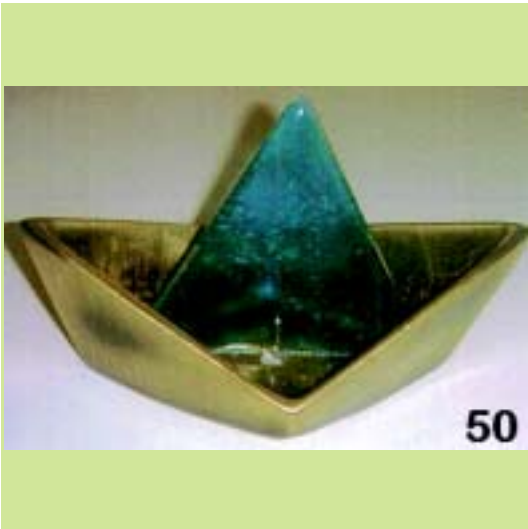

(21) *Αρ. Αίτησης Σχ. ή Υπ.:* 20070600149

(15) *Ημερ. Καταχώρησης:* 20/09/2007

(17) *Ημ. Λήξης 1ης πενταετίας :* 20/9/2012

(71) *Καταθέτης(ες):* ΚΩΝΣΤΑΝΤΟΠΟΥΛΟΥ ΑΝΑΣΤΑΣΙΑ
Τ.Θ. 1036, 57003 ΑΓΙΟΣ ΑΘΑΝΑΣΙΟΣ
(ΘΕΣΣΑΛΟΝΙΚΗΣ), ΕΛΛΑΔΑ

(30) *Συμβ. Προτεραιότητα(ες):*

(72) *Δημιουργός(οι):* ΚΩΝΣΤΑΝΤΟΠΟΥΛΟΥ ΑΝΑΣΤΑΣΙΑ

(74) *Πληρεξούσιος:*

(74) *Αντίκλητος:*

(28) *Αριθμός Σχεδίων/Υποδειγμάτων:* 7

(51) *Διεθνής Ταξινόμηση:* 11-02

(54) *Προσδιορισμός Αντικειμένου:* ΧΕΙΡΟΠΟΙΗΤΟ ΑΝΤΙΚΕΙΜΕΝΟ
ΑΠΟ ΓΥΑΛΙ ΜΕ ΜΗΡΟΥΤΖΙΝΗ
ΒΑΣΗ

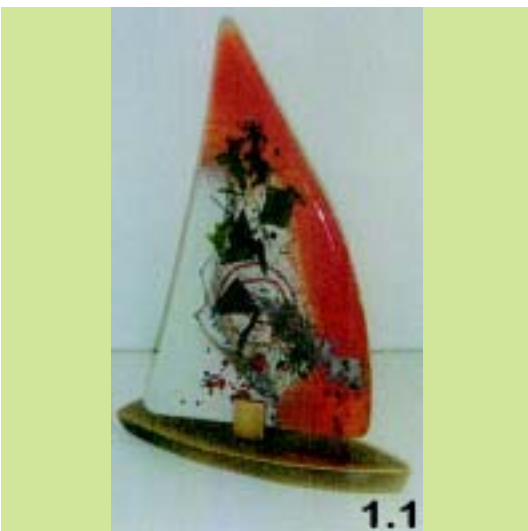
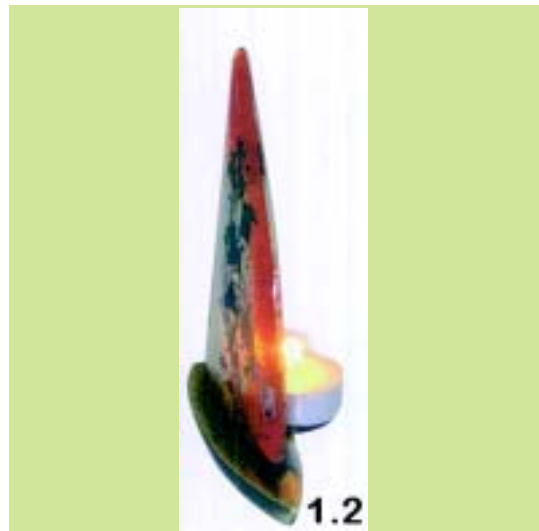

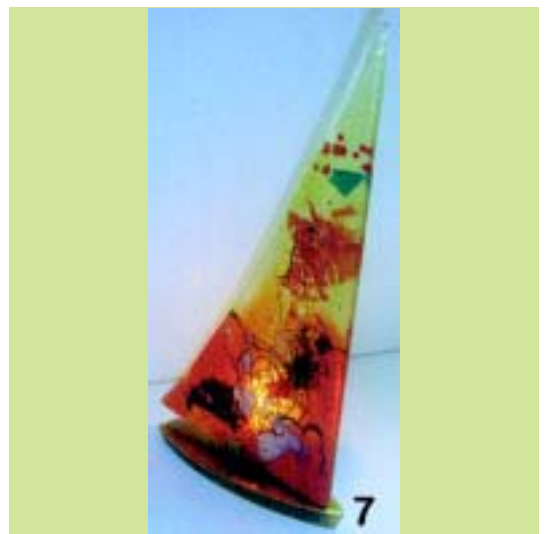

(21) *Αρ. Αίτησης Σχ. ή Υπ.:* 20070600150

(15) *Ημερ. Καταχώρησης:* 20/09/2007

(17) *Ημ. Λήξης 1ης πενταετίας :* 20/9/2012

(71) *Καταθέτης(ες):* ΚΩΝΣΤΑΝΤΟΠΟΥΛΟΥ ΑΝΑΣΤΑΣΙΑ
Τ.Θ. 1036, 57003 ΑΓΙΟΣ ΑΘΑΝΑΣΙΟΣ
(ΘΕΣΣΑΛΟΝΙΚΗΣ), ΕΛΛΑΔΑ

(30) *Συμβ. Προτεραιότητα(ες):*

(72) *Δημιουργός(οι):* ΚΩΝΣΤΑΝΤΟΠΟΥΛΟΥ ΑΝΑΣΤΑΣΙΑ

(74) *Πληρεξούσιος:*

(74) *Αντίκλητος:*

(28) *Αριθμός Σχεδίων/Υποδειγμάτων:* 3

(51) *Διεθνής Ταξινόμηση:* 11-02

(54) *Προσδιορισμός Αντικειμένου:* **ΜΕΤΑΛΛΙΚΟ ΑΝΤΙΚΕΙΜΕΝΟ ΜΕ ΚΑΡΦΙ ΣΤΗ ΒΑΣΗ ΓΙΑ ΓΥΑΛΙ**

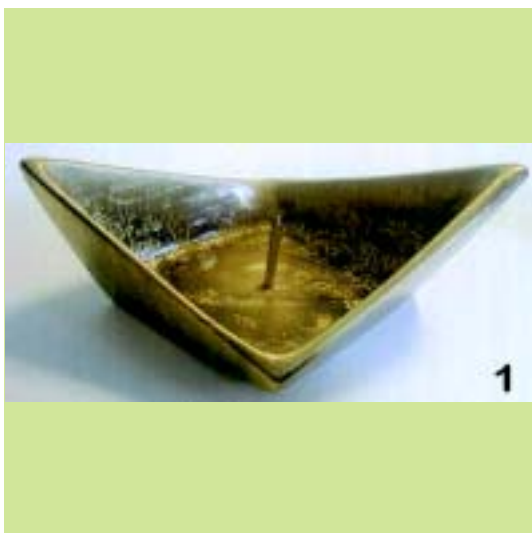
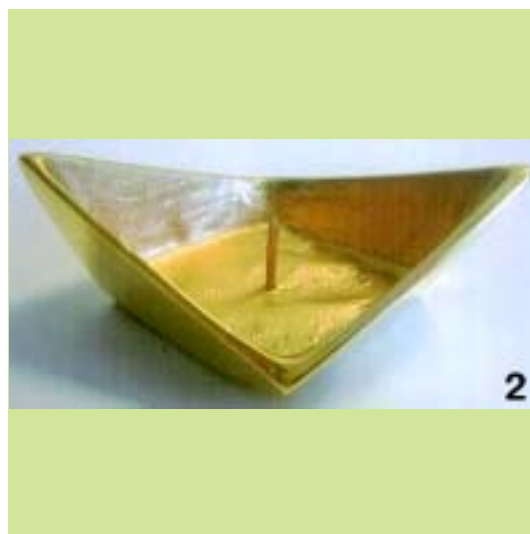

(21) *Αρ. Αίτησης Σχ. ή Υπ.:* 20070600151

(15) *Ημερ. Καταχώρησης:* 20/09/2007

(17) *Ημ. Λήξης 1ης πενταετίας :* 20/9/2012

(71) *Καταθέτης(ες):* ΚΩΝΣΤΑΝΤΟΠΟΥΛΟΥ ΑΝΑΣΤΑΣΙΑ
Τ.Θ. 1036, 57003 ΑΓΙΟΣ ΑΘΑΝΑΣΙΟΣ
(ΘΕΣΣΑΛΟΝΙΚΗΣ), ΕΛΛΑΔΑ

(30) *Συμβ. Προτεραιότητα(ες):*

(72) *Δημιουργός(οι):* ΚΩΝΣΤΑΝΤΟΠΟΥΛΟΥ ΑΝΑΣΤΑΣΙΑ

(74) *Πληρεξούσιος:*

(74) *Αντίκλητος:*

(28) *Αριθμός Σχεδίων/Υποδειγμάτων:* 4

(51) *Διεθνής Ταξινόμηση:* 11-02

(54) *Προσδιορισμός Αντικειμένου:* **ΧΕΙΡΟΠΟΙΗΤΟ ΑΝΤΙΚΕΙΜΕΝΟ ΑΠΟ ΓΥΑΛΙ ΜΕ ΜΕΤΑΛΛΙΚΗ ΒΑΣΗ**





(21) Αρ. Αίτησης Σχ. ή Υπ.: 20070600152

(15) Ημερ. Καταχώρησης: 20/09/2007

(17) Ημ. Λήξης 1ης πενταετίας :20/9/2012

(71) Καταθέτης(ες): ΚΩΝΣΤΑΝΤΟΠΟΥΛΟΥ ΑΝΑΣΤΑΣΙΑ
Τ.Θ. 1036, 57003 ΑΓΙΟΣ ΑΘΑΝΑΣΙΟΣ
(ΘΕΣΣΑΛΟΝΙΚΗΣ), ΕΛΛΑΔΑ

(30) Συμβ. Προτεραιότητα(ες):

(72) Δημιουργός(οι): ΚΩΝΣΤΑΝΤΟΠΟΥΛΟΥ ΑΝΑΣΤΑΣΙΑ

(74) Πληρεξούσιος:

(74) Αντίκλητος:

(28) Αριθμός Σχεδίων/Υποδειγμάτων: 4

(51) Διεθνής Ταξινόμηση: 20-02

(54) Προσδιορισμός Αντικειμένου: ΜΕΤΑΛΛΙΚΗ ΒΑΣΗ





(21) Αρ. Αίτησης Σχ. ή Υπ.: 20070600153

(15) Ημερ. Καταχώρησης: 21/09/2007

(17) Ημ. Λήξης 1ης πενταετίας :21/9/2012

(71) Καταθέτης(ες): ΛΑΖΑΡΟΥ ΚΩΝΣΤΑΝΤΙΝΟΣ
Αρχιλόχου 12, 15772 ΖΩΓΡΑΦΟΣ (ΑΤΤΙΚΗΣ),
ΕΛΛΑΔΑ

(30) Συμβ. Προτεραιότητα(ες):

(72) Δημιουργός(οι): ΛΑΖΑΡΟΥ ΚΩΝΣΤΑΝΤΙΝΟΣ

(74) Πληρεξούσιος:

(74) Αντίκλητος:

(28) Αριθμός Σχεδίων/Υποδειγμάτων: 3

(51) Διεθνής Ταξινόμηση: 20-03

(54) Προσδιορισμός Αντικειμένου: ΚΙΝΟΥΜΕΝΗ ΚΥΛΙΝΔΡΙΚΗ ΜΕ-
ΤΑΛΛΙΚΗ ΦΩΤΙΖΟΜΕΝΗ ΒΙΤΡΙΝΑ





(21) *Αρ. Αίτησης Σχ. ή Υπ.:* 20070600154

(15) *Ημερ. Καταχώρησης:* 26/09/2007

(17) *Ημ. Αήξης 1ης πενταετίας:* 26/9/2012

(71) *Καταθέτης(ες):* HAKKIUSTA OGULLARI MAKINA SANAYI
TICARET LIMITED SIRKETI
Astim Organize Sanayi Bolgesi, AYDIN,
TOYPKIA

(30) *Συμβ. Προτεραιότητα(ες):*

(72) *Δημιουργός(οι):* GOZLUKLU HAKKI

(74) *Πληρεξούσιος:* ΚΙΟΡΤΣΗ ΧΡΙΣΤΙΝΑ
Σόλωνος 136, 10677 ΑΘΗΝΑ (ΑΤΤΙΚΗΣ)

(74) *Αντίκλητος:* ΚΙΟΡΤΣΗ ΧΡΙΣΤΙΝΑ
Σόλωνος 136, 10677 ΑΘΗΝΑ (ΑΤΤΙΚΗΣ)

(28) *Αριθμός Σχεδίων/Υποδειγμάτων:* 2

(51) *Διεθνής Ταξινόμηση:* 31-00

(54) *Προσδιορισμός Αντικειμένου:* ΜΗΧΑΝΗ ΕΚΧΥΛΙΣΕΩΣ
ΕΛΑΙΟΛΑΔΟΥ (ΚΑΘΙΖΗΤΗΡ)

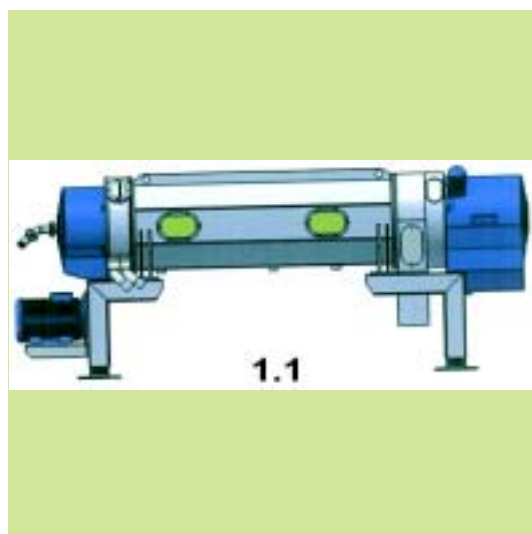

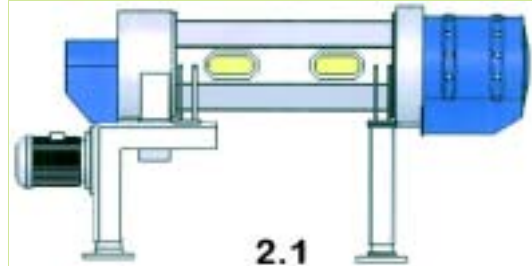
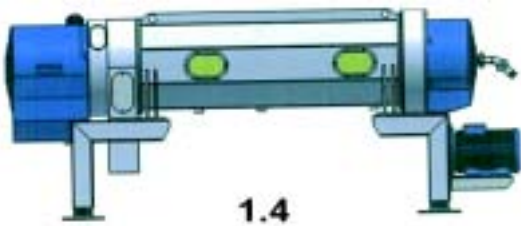
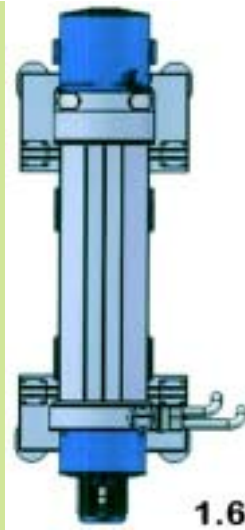
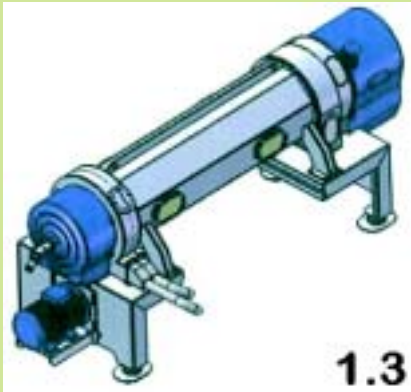
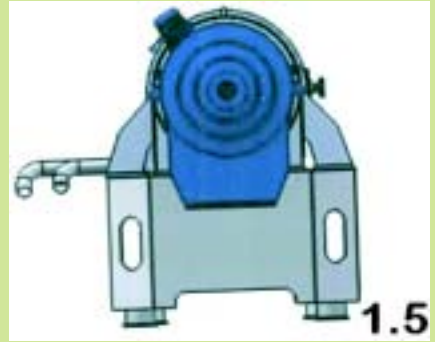
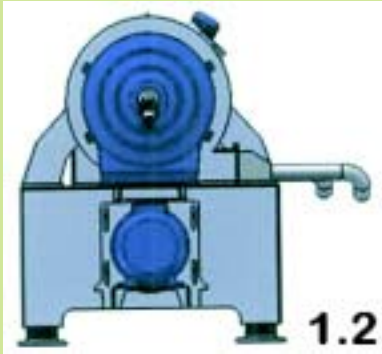

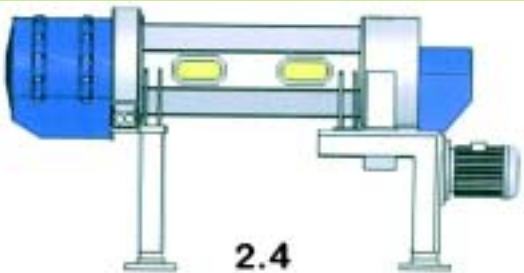
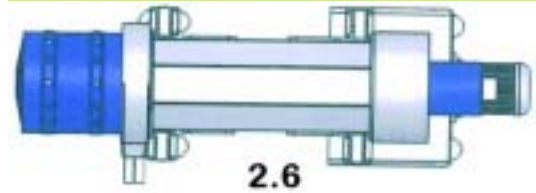
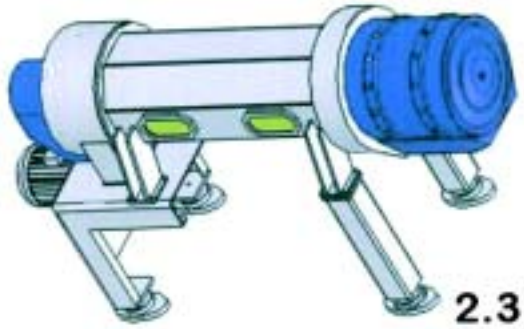
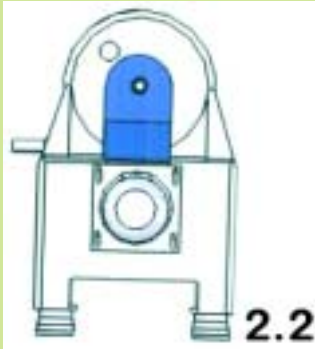

(21) Αρ. Αίτησης Σχ. ή Υπ.: 20070600155

(15) Ημερ. Καταχώρησης: 26/09/2007

(17) Ημ. Λήξης 1ης πενταετίας :26/9/2012

(71) Καταθέτης(ες): ΗΑΚΚΙΟΥΣΤΑ ΟΓΥΛΛΑΡΙ ΜΑΚΙΝΑ ΣΑΝΑΥΙ
ΤΙCΑΡΕΤ ΛΙΜΙΤΕD ΣΙΡΚΕΤΙ
Astim Organize Sanayi Bolgesi, AYDIN,
ΤΟΥΡΚΙΑ

(30) Συμβ. Προτεραιότητα(ες):

(72) Δημιουργός(οι): ΓΟΖΛΟΥΚΛΟΥ ΗΑΚΚΙ

(74) Πληρεξούσιος: ΚΙΟΥΡΤΣΗ ΧΡΙΣΤΙΝΑ
Σόλωνος 136, 10677 ΑΘΗΝΑ (ΑΤΤΙΚΗΣ)

(74) Αντίκλητος: ΚΙΟΥΡΤΣΗ ΧΡΙΣΤΙΝΑ
Σόλωνος 136,10677 ΑΘΗΝΑ (ΑΤΤΙΚΗΣ)

(28) Αριθμός Σχεδίων/Υποδειγμάτων: 1

(51) Διεθνής Ταξινόμηση: 31-00

(54) Προσδιορισμός Αντικειμένου: ΜΗΧΑΝΗ ΑΝΑΜΕΙΞΕΩΣ ΠΟΛΤΟΥ
ΕΛΑΙΩΝ (ΖΥΜΩΤΗΡΙΟΝ)

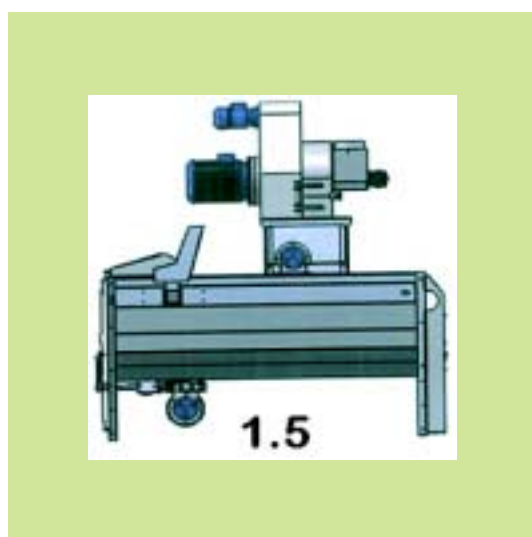
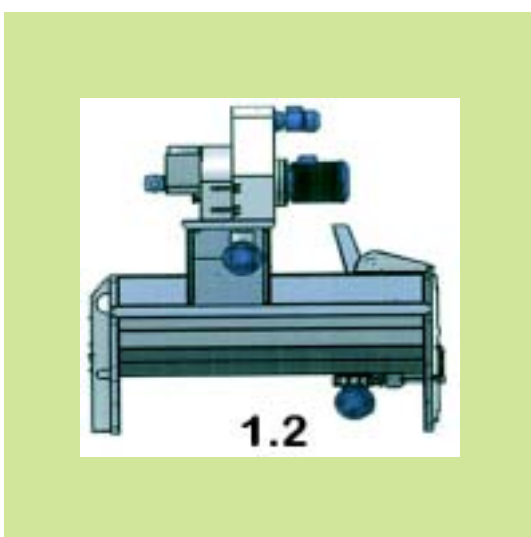
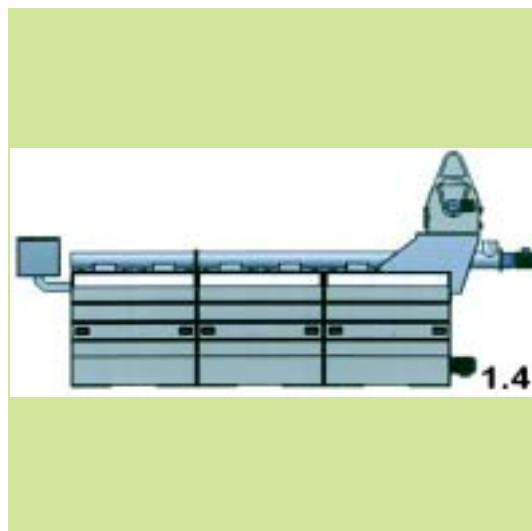
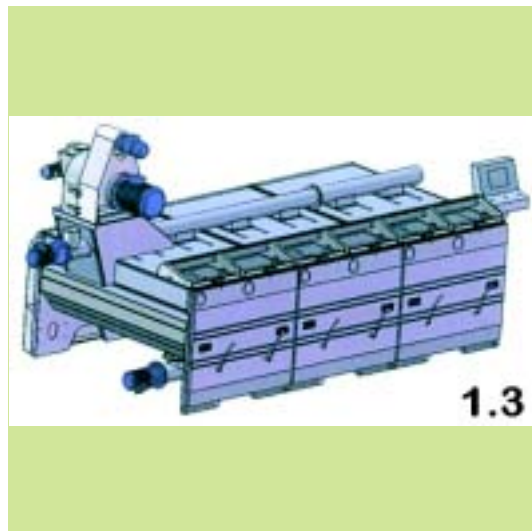

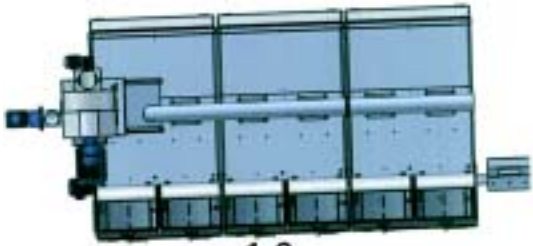

1.6



**ΕΥΡΕΤΗΡΙΟ ΑΙΤΗΣΕΩΝ ΣΧΕΔΙΩΝ Ή ΥΠΟΔΕΙΓΜΑΤΩΝ ΣΥΜΦΩΝΑ ΜΕ ΤΗΝ ΑΛΦΑΒΗΤΙΚΗ
ΣΕΙΡΑ ΤΩΝ ΚΑΤΑΘΕΤΩΝ**

ΚΑΤΑΘΕΤΗΣ (71)	ΠΡΟΣΔΙΟΡΙΣΜΟΣ ΑΝΤ/ΜΕΝΟΥ ΣΧ. Ή ΥΠ. (54)	ΚΑΤ/ΡΗΣΗ (15)	ΑΡ. ΑΙΤ. (21)
<i>CATALDO DOMENICO</i>	ΣΟΚΟΛΑΤΑΚΙΑ ΜΕ ΑΝΑΓΛΥΦΗ ΠΑΡΑΣΤΑΣΗ	06/09/2007	20070600139
<i>HAKKIUSTA OGULLARI MAKINA SANAYI TICARET LIMITED SIRKETI</i>	ΜΗΧΑΝΗ ΕΚΧΥΛΙΣΕΩΣ ΕΛΛΙΟΛΑΔΟΥ (ΚΑΘΙΖΗΤΗΡ)	26/09/2007	20070600154
<i>HAKKIUSTA OGULLARI MAKINA SANAYI TICARET LIMITED SIRKETI</i>	ΜΗΧΑΝΗ ΑΝΑΜΕΙΞΕΩΣ ΠΟΛΤΟΥ ΕΛΑΙΩΝ (ΖΥΜΩΤΗΡΙΟΝ)	26/09/2007	20070600155
<i>SATO BIOMHXANIA EΠIΠΛΩΝ ΓΡΑΦΕΙΟΥ ΑΝΩΝΥΜΟΣ ΕΤΑΙΡΕΙΑ</i>	ΣΚΕΛΟΣ ΓΡΑΦΕΙΟΥ ΜΕ ΚΑΜΠΥΛΩΤΟ ΠΕΛΑΜΑ ΤΥΠΟΥ C ΚΑΙ ΕΣΩΤΕΡΙΚΗ ΔΙΕΛΕΥΣΗ ΚΑΛΩΔΙΩΝ	07/09/2007	20070600140
<i>A & Δ ΨΩΜΟΠΟΥΛΟΣ & ΣΙΑ Ε.Ε.</i>	ΕΞΑΡΤΗΜΑΤΑ ΓΙΑ ΦΩ ΜΠΙΖΟΥ ΚΑΙ ΚΟΣΜΗΜΑΤΑ	11/09/2007	20070600141
<i>A.Γ.ΚΟΥΤΣΟΥΡΕΛΗΣ ΑΝΩΝΥΜΗ ΕΙΣΑΓΩΓΙΚΗ-ΕΜΠΟΡΙΚΗ ΕΤΑΙΡΕΙΑ ΕΙΔΩΝ ΠΟΛΥΚΑΤΑΣΤΗΜΑΤΟΣ</i>	ΦΙΑΛΗ	12/09/2007	20070600144
<i>ΙΝΤΡΑΛΟΤ ΑΝΩΝΥΜΗ ΕΤΑΙΡΕΙΑ ΟΛΟΚΛΗΡΩΜΕΝΑ ΠΛΗΡΟΦΟΡΙΑΚΑ ΣΥΣΤΗΜΑΤΑ ΚΑΙ ΥΠΗΡΕΣΙΕΣ ΤΥΧΕΡΩΝ ΠΑΙΧΝΙΔΙΩΝ</i>	ΣΥΣΚΕΥΗ ΑΝΑΓΝΩΣΗΣ ΕΓΓΡΑΦΩΝ	12/09/2007	20070600142
<i>ΚΩΝΣΤΑΝΤΟΠΟΥΛΟΥ ΑΝΑΣΤΑΣΙΑ</i>	ΧΕΙΡΟΠΟΙΗΤΟ ΑΝΤΙΚΕΙΜΕΝΟ ΑΠΟ ΓΥΑΛΙ ΜΕ ΜΕΤΑΛΛΙΚΗ ΒΑΣΗ	20/09/2007	20070600148
<i>ΚΩΝΣΤΑΝΤΟΠΟΥΛΟΥ ΑΝΑΣΤΑΣΙΑ</i>	ΧΕΙΡΟΠΟΙΗΤΟ ΑΝΤΙΚΕΙΜΕΝΟ ΑΠΟ ΓΥΑΛΙ ΜΕ ΜΠΡΟΥΤΖΙΝΗ ΒΑΣΗ	20/09/2007	20070600149
<i>ΚΩΝΣΤΑΝΤΟΠΟΥΛΟΥ ΑΝΑΣΤΑΣΙΑ</i>	ΜΕΤΑΛΛΙΚΟ ΑΝΤΙΚΕΙΜΕΝΟ ΜΕ ΚΑΡΦΙ ΣΤΗ ΒΑΣΗ ΓΙΑ ΓΥΑΛΙ	20/09/2007	20070600150
<i>ΚΩΝΣΤΑΝΤΟΠΟΥΛΟΥ ΑΝΑΣΤΑΣΙΑ</i>	ΧΕΙΡΟΠΟΙΗΤΟ ΑΝΤΙΚΕΙΜΕΝΟ ΑΠΟ ΓΥΑΛΙ ΜΕ ΜΕΤΑΛΛΙΚΗ ΒΑΣΗ	20/09/2007	20070600151
<i>ΚΩΝΣΤΑΝΤΟΠΟΥΛΟΥ ΑΝΑΣΤΑΣΙΑ</i>	ΜΕΤΑΛΛΙΚΗ ΒΑΣΗ	20/09/2007	20070600152
<i>ΑΖΑΡΟΥ ΚΩΝΣΤΑΝΤΙΝΟΣ</i>	ΚΙΝΟΥΜΕΝΗ ΚΥΛΙΝΔΡΙΚΗ ΜΕΤΑΛΛΙΚΗ ΦΩΤΙΖΟΜΕΝΗ ΒΙΤΡΙΝΑ	21/09/2007	20070600153
<i>ΜΑΝΤΙΚΑΣ ΔΗΜΗΤΡΙΟΣ</i>	ΓΛΥΠΤΟ ΔΙΑΚΟΣΜΗΤΙΚΟ ΑΝΤΙΚΕΙΜΕΝΟ	21/08/2007	20070600136
<i>ΜΕΪΜΑΡΟΓΛΟΥ ΕΛΕΥΘΕΡΙΟΣ</i>	ΠΟΥΛΟΒΕΡ	12/09/2007	20070600143
<i>ΜΕΤΡΟΝ ΑΝΩΝΥΜΗ ΕΤΑΙΡΕΙΑ ΚΑΤΑΣΚΕΥΗΣ ΚΑΙ ΕΜΠΟΡΙΑΣ ΕΙΔΩΝ ΣΥΣΚΕΥΑΣΙΑΣ</i>	ΧΑΡΤΙΝΟ ΚΟΥΤΙ	19/09/2007	20070600146
<i>ΜΕΤΡΟΝ ΑΝΩΝΥΜΗ ΕΤΑΙΡΕΙΑ ΚΑΤΑΣΚΕΥΗΣ ΚΑΙ ΕΜΠΟΡΙΑΣ ΕΙΔΩΝ ΣΥΣΚΕΥΑΣΙΑΣ</i>	ΧΑΡΤΙΝΕΣ ΒΑΣΕΙΣ ΚΟΥΤΙΩΝ	19/09/2007	20070600147

Μ Ε Ρ Ο Σ Β '
ΚΑΤΑΧΩΡΗΜΕΝΑ ΠΙΣΤΟΠΟΙΗΤΙΚΑ ΣΧΕΔΙΩΝ ΚΑΙ ΥΠΟΔΕΙΓΜΑΤΩΝ

ΧΟΡΗΓΗΣΕΙΣ ΠΙΣΤΟΠΟΙΗΤΙΚΩΝ ΚΑΤΑΧΩΡΗΣΗΣ ΣΧΕΔΙΩΝ ΚΑΙ ΥΠΟΔΕΙΓΜΑΤΩΝ

(11) Αρ. Πιστοπ. Καταχώρησης Σχ. ή Υπ.:6002488

- (21) Αριθμός Αίτησης Σχ. ή Υπ.: 20070600089
(15) Ημερομηνία Καταχώρησης: 17/05/2007
(47) Ημερομηνία Χορήγησης: 26/02/2008
(73) Δικαιούχος (οι): 1)ΣΑΠΟΥΝΑΚΗΣ ΕΜΜΑΝΟΥΗΛ
ΜΑΛΙΑ ΠΕΔΙΑΔΟΣ, ΗΡΑΚΛΕΙΟ, 700 07 ΚΡΗΤΗ,
ΕΛΛΑΔΑ
2)ΚΛΙΝΗΣ ΙΩΑΝΝΗΣ
Γρηγορίου Λαμπράκη 12, 71414 ΓΑΖΙ (ΗΡΑΚΛΕΙΟΥ),
ΕΛΛΑΔΑ
3)ΙΑΤΡΟΥΔΗΣ ΜΙΧΑΗΛ
Τρούλος Καλλιθέας, ΒΙΠΕ Ηρακλείου, ΗΡΑΚΛΕΙΟ
(ΚΡΗΤΗΣ), ΕΛΛΑΔΑ
- (54) Προσδιορισμός Αντικειμένου: ΚΡΗΤΙΚΟ ΜΑΧΑΙΡΙ

Περισσότερα στοιχεία στην πρώτη δημοσίευση: ΕΔΒΙ (Τεύχος Β') Ιανουάριος 2008

(11) Αρ. Πιστοπ. Καταχώρησης Σχ. ή Υπ.:6002489

- (21) Αριθμός Αίτησης Σχ. ή Υπ.: 20070600130
(15) Ημερομηνία Καταχώρησης: 01/08/2007
(47) Ημερομηνία Χορήγησης: 26/02/2008
(73) Δικαιούχος (οι): ΜΕΪΜΑΡΟΓΛΟΥ ΙΩΑΝΝΟΥ ΕΛΕΥΘΕΡΙΟΣ
Ιπποκράτους 20-22, 18450 ΝΙΚΑΙΑ (ΑΤΤΙΚΗΣ), ΕΛΛΑΔΑ
- (54) Προσδιορισμός Αντικειμένου: ΠΟΥΛΟΒΕΡ

Περισσότερα στοιχεία στην πρώτη δημοσίευση: ΕΔΒΙ (Τεύχος Β') Ιανουάριος 2008

(11) Αρ. Πιστοπ. Καταχώρησης Σχ. ή Υπ.:6002490

- (21) Αριθμός Αίτησης Σχ. ή Υπ.: 20070600131
(15) Ημερομηνία Καταχώρησης: 01/08/2007
(47) Ημερομηνία Χορήγησης: 26/02/2008
(73) Δικαιούχος (οι): ΚΑΡΑΚΑΣΙΔΗΣ ΧΑΡΙΛΑΟΥ ΙΟΡΔΑΝΗΣ
Αψαλος Αριδαίας, 58400 ΑΡΙΔΑΙΑ (ΠΕΛΛΗΣ), ΕΛΛΑΔΑ
- (54) Προσδιορισμός Αντικειμένου: ΔΙΑΤΟΜΕΣ ΑΠΟ ΠΟΛΥΟΥΡΕΘΑΝΗ ΠΟΥ ΣΥΝΘΕΤΟΥΝ ΚΑΙ ΑΠΑΡΤΙΖΟΥΝ ΣΥΣΤΗΜΑ
ΠΕΝΤΑΘΑΛΛΑΜΩΝ ΑΝΟΙΓΟΜΕΝΩΝ-ΑΝΑΚΛΙΝΟΜΕΝΩΝ ΚΟΥΦΩΜΑΤΩΝ ΠΟΡΤΩΝ ΚΑΙ ΠΑΡΑΘΥΡΩΝ

Περισσότερα στοιχεία στην πρώτη δημοσίευση: ΕΔΒΙ (Τεύχος Β') Ιανουάριος 2008

(11) Αρ. Πιστοπ. Καταχώρησης Σχ. ή Υπ.:6002491

- (21) Αριθμός Αίτησης Σχ. ή Υπ.: 20070600132
(15) Ημερομηνία Καταχώρησης: 01/08/2007
(47) Ημερομηνία Χορήγησης: 26/02/2008
(73) Δικαιούχος (οι): ΣΠΑΝΟΣ ΕΜΜΑΝΟΥΗΛ ΑΝΤΩΝΙΟΣ
Χαριλάου Τρικούπη 26 και Ιπποκράτους, 14452
ΜΕΤΑΜΟΡΦΩΣΗ (ΑΤΤΙΚΗΣ), ΕΛΛΑΔΑ
- (54) Προσδιορισμός Αντικειμένου: ΥΠΟΔΟΧΕΣ ΓΙΑ ΠΟΤΗΡΙ ΚΑΙ ΦΛΥΤΖΑΝΙ ΣΕ ΞΥΛΙΝΕΣ ΚΑΙ ΜΕΤΑΛΛΙΚΕΣ ΕΠΙΦΑΝΕΙΕΣ

Περισσότερα στοιχεία στην πρώτη δημοσίευση: ΕΔΒΙ (Τεύχος Β') Ιανουάριος 2008

(11) Αρ. Πιστοπ. Καταχώρησης Σχ. ή Υπ.:6002492

(21) Αριθμός Αίτησης Σχ. ή Υπ.: 20070600133
(15) Ημερομηνία Καταχώρησης: 03/08/2007
(47) Ημερομηνία Χορήγησης: 26/02/2008
(73) Δικαιούχος (οι): ΚΑΡΑΛΗΣ ΑΘΑΝΑΣΙΟΥ ΝΙΚΟΛΑΟΣ
Ι. Μεταξά 62, 19400 ΚΟΡΩΠΙ (ΑΤΤΙΚΗΣ), ΕΛΛΑΔΑ

(54) Προσδιορισμός Αντικειμένου: ΚΛΕΙΣΤΡΟ ΑΣΦΑΛΕΙΑΣ ΚΑΙ ΕΠΙΣΤΟΜΙΑ ΘΩΡΑΚΙΣΜΕΝΩΝ ΕΞΩΘΥΡΩΝ

Περισσότερα στοιχεία στην πρώτη δημοσίευση: ΕΛΒΙ (Τεύχος Β') Ιανουάριος 2008

(11) Αρ. Πιστοπ. Καταχώρησης Σχ. ή Υπ.:6002493

(21) Αριθμός Αίτησης Σχ. ή Υπ.: 20070600134
(15) Ημερομηνία Καταχώρησης: 08/08/2007
(47) Ημερομηνία Χορήγησης: 26/02/2008
(73) Δικαιούχος (οι): Ι. ΚΑΝΔΑΡΑΚΗΣ & ΣΙΑ Ο.Ε.
Σαρανταπόρου 15, 17671 ΚΑΛΛΙΘΕΑ (ΑΤΤΙΚΗΣ),
ΕΛΛΑΔΑ

(54) Προσδιορισμός Αντικειμένου: ΣΥΣΚΕΥΑΣΙΑ ΔΩΡΟΥ

Περισσότερα στοιχεία στην πρώτη δημοσίευση: ΕΛΒΙ (Τεύχος Β') Ιανουάριος 2008

(11) Αρ. Πιστοπ. Καταχώρησης Σχ. ή Υπ.:6002494

(21) Αριθμός Αίτησης Σχ. ή Υπ.: 20070600135
(15) Ημερομηνία Καταχώρησης: 10/08/2007
(47) Ημερομηνία Χορήγησης: 26/02/2008
(73) Δικαιούχος (οι): ΣΑΒΒΑΚΗΣ ΘΕΟΦΙΛΟΣ
Μακεδονομάχων 73, 50200 ΠΤΟΛΕΜΑΪΔΑ (ΚΟΖΑΝΗΣ),
ΕΛΛΑΔΑ

(54) Προσδιορισμός Αντικειμένου: ΣΤΕΓΑΣΤΡΟ ΠΡΟΣΤΑΣΙΑΣ ΑΥΤΟΚΙΝΗΤΩΝ

Περισσότερα στοιχεία στην πρώτη δημοσίευση: ΕΛΒΙ (Τεύχος Β') Ιανουάριος 2008

(11) Αρ. Πιστοπ. Καταχώρησης Σχ. ή Υπ.:6002495

(21) Αριθμός Αίτησης Σχ. ή Υπ.: 20070600137
(15) Ημερομηνία Καταχώρησης: 29/08/2007
(47) Ημερομηνία Χορήγησης: 26/02/2008
(73) Δικαιούχος (οι): ΝΙΜΑ Ε.Π.Ε.
Μυροβλήτισσας 48 & Αγγέλου Βλάχου, 13671 ΑΧΑΡΝΕΣ
(ΑΤΤΙΚΗΣ), ΕΛΛΑΔΑ

(54) Προσδιορισμός Αντικειμένου: ΣΧΕΔΙΟ ΥΦΑΣΜΑΤΟΣ ΓΙΑ ΛΕΥΚΑ ΕΙΔΗ

Περισσότερα στοιχεία στην πρώτη δημοσίευση: ΕΛΒΙ (Τεύχος Β') Ιανουάριος 2008

(11) Αρ. Πιστοπ. Καταχώρησης Σχ. ή Υπ.:6002496

(21) Αριθμός Αίτησης Σχ. ή Υπ.: 20070600138
(15) Ημερομηνία Καταχώρησης: 31/08/2007
(47) Ημερομηνία Χορήγησης: 26/02/2008
(73) Δικαιούχος (οι): ΜΑΝΤΙΚΑΣ ΔΗΜΗΤΡΙΟΣ
Αγ. Ευθυμίου 12, 84600 ΜΥΚΟΝΟΣ (ΚΥΚΛΑΔΩΝ),
ΕΛΛΑΔΑ

(54) Προσδιορισμός Αντικειμένου: ΓΛΥΠΤΑ ΔΙΑΚΟΣΜΗΤΙΚΑ ΑΝΤΙΚΕΙΜΕΝΑ

Περισσότερα στοιχεία στην πρώτη δημοσίευση: ΕΛΒΙ (Τεύχος Β') Ιανουάριος 2008

(11) Αρ. Πιστοπ. Καταχώρησης Σχ. ή Υπ.:6002497

(21) Αριθμός Αίτησης Σχ. ή Υπ.: 20060600182

(15) Ημερομηνία Καταχώρησης: 20/12/2006

(47) Ημερομηνία Χορήγησης: 26/02/2008

(73) Δικαιούχος (οι): ΠΑΛΛΙΟΧΩΡΙΝΟΣ ΙΩΑΝΝΗΣ

Οδός Α7, Κτίριο 24, ΟΤ 18, 57022 ΒΙ.ΠΕ.Θ.

(ΘΕΣΣΑΛΟΝΙΚΗΣ), ΕΛΛΑΔΑ

(54) Προσδιορισμός Αντικειμένου:

ΔΙΑΚΟΣΜΗΤΙΚΕΣ ΠΑΡΑΣΤΑΣΕΙΣ ΔΡΟΜΩΝ-ΣΤΗΛΩΝ-ΠΛΑΤΕΙΩΝ ΚΑΙ ΚΑΤΑΣΤΗΜΑΤΩΝ

Περισσότερα στοιχεία στην πρώτη δημοσίευση: ΕΛΒΙ (Τεύχος Β') Ιανουάριος 2008

(11) Αρ. Πιστοπ. Καταχώρησης Σχ. ή Υπ.:6002498

(21) Αριθμός Αίτησης Σχ. ή Υπ.: 20060600183

(15) Ημερομηνία Καταχώρησης: 20/12/2006

(47) Ημερομηνία Χορήγησης: 26/02/2008

(73) Δικαιούχος (οι): ΠΑΛΛΙΟΧΩΡΙΝΟΣ ΙΩΑΝΝΗΣ

Οδός Α7, Κτίριο 24, ΟΤ 18, 57022 ΒΙ.ΠΕ.Θ.

(ΘΕΣΣΑΛΟΝΙΚΗΣ), ΕΛΛΑΔΑ

(54) Προσδιορισμός Αντικειμένου:

ΔΙΑΚΟΣΜΗΤΙΚΕΣ ΠΑΡΑΣΤΑΣΕΙΣ ΔΡΟΜΩΝ-ΣΤΗΛΩΝ-ΠΛΑΤΕΙΩΝ ΚΑΙ ΚΑΤΑΣΤΗΜΑΤΩΝ

Περισσότερα στοιχεία στην πρώτη δημοσίευση: ΕΛΒΙ (Τεύχος Β') Ιανουάριος 2008

(11) Αρ. Πιστοπ. Καταχώρησης Σχ. ή Υπ.:6002499

(21) Αριθμός Αίτησης Σχ. ή Υπ.: 20060600184

(15) Ημερομηνία Καταχώρησης: 20/12/2006

(47) Ημερομηνία Χορήγησης: 26/02/2008

(73) Δικαιούχος (οι): ΠΑΛΛΙΟΧΩΡΙΝΟΣ ΙΩΑΝΝΗΣ

Οδός Α7, Κτίριο 24, ΟΤ 18, 57022 ΒΙ.ΠΕ.Θ.

(ΘΕΣΣΑΛΟΝΙΚΗΣ), ΕΛΛΑΔΑ

(54) Προσδιορισμός Αντικειμένου:

ΔΙΑΚΟΣΜΗΤΙΚΕΣ ΠΑΡΑΣΤΑΣΕΙΣ ΔΡΟΜΩΝ-ΣΤΗΛΩΝ-ΠΛΑΤΕΙΩΝ ΚΑΙ ΚΑΤΑΣΤΗΜΑΤΩΝ

Περισσότερα στοιχεία στην πρώτη δημοσίευση: ΕΛΒΙ (Τεύχος Β') Ιανουάριος 2008

ΕΥΡΕΤΗΡΙΟ ΕΚΔΟΘΕΝΤΩΝ Σχ. ή Υπ. ΣΥΜΦΩΝΑ ΜΕ ΤΗΝ ΑΛΦΑΒΗΤΙΚΗ ΣΕΙΡΑ ΤΩΝ ΔΙΚΑΙΟΥΧΩΝ

ΔΙΚΑΙΟΥΧΟΣ (73)	ΠΡΟΣΔΙΟΡΙΣΜΟΣ ΑΝΤ/ΜΕΝΟΥ ΣΧ. Ή ΥΠ. (54)	ΚΑΤ/ΡΗΣΗ (15)	ΑΡ. ΠΙΣΤ. (11)
<i>I. ΚΑΝΑΔΑΡΑΚΗΣ & ΣΙΑ Ο.Ε.</i>	ΣΥΣΚΕΥΑΣΙΑ ΔΩΡΟΥ	08/08/2007	6002493
<i>ΙΑΤΡΟΥΔΗΣ ΜΙΧΑΗΛ</i>	ΚΡΗΤΙΚΟ ΜΑΧΑΙΡΙ	17/05/2007	6002488
<i>ΚΑΡΑΚΑΣΙΔΗΣ ΙΩΡΑΝΗΣ</i>	ΔΙΑΤΟΜΕΣ ΑΠΟ ΠΟΛΥΟΥΡΕΘΑΝΗ ΠΟΥ ΣΥΝΘΕΤΟΥΝ ΚΑΙ ΑΠΑΡΤΙΖΟΥΝ ΣΥΣΤΗΜΑ ΠΕΝΤΑΘΑΛΛΑΜΩΝ ΑΝΟΙΓΟΜΕΝΩΝ-ΑΝΑΚΛΙΝΟΜΕΝΩΝ ΚΟΥΦΩΜΑΤΩΝ ΠΟΡΤΩΝ ΚΑΙ ΠΑΡΑΘΥΡΩΝ	01/08/2007	6002490
<i>ΚΑΡΑΛΗΣ ΝΙΚΟΛΑΟΣ</i>	ΚΛΕΙΣΤΡΟ ΑΣΦΑΛΕΙΑΣ ΚΑΙ ΕΠΙΣΤΟΜΙΑ ΘΩΡΑΚΙΣΜΕΝΩΝ ΕΞΩΘΥΡΩΝ	03/08/2007	6002492
<i>ΚΑΙΝΗΣ ΙΩΑΝΝΗΣ</i>	ΚΡΗΤΙΚΟ ΜΑΧΑΙΡΙ	17/05/2007	6002488
<i>ΜΑΝΤΙΚΑΣ ΔΗΜΗΤΡΙΟΣ</i>	ΓΛΥΠΤΑ ΔΙΑΚΟΣΜΗΤΙΚΑ ΑΝΤΙΚΕΙΜΕΝΑ	31/08/2007	6002496
<i>ΜΕΪΜΑΡΟΓΛΟΥ ΕΛΕΥΘΕΡΙΟΣ</i>	ΠΟΥΛΟΒΕΡ	01/08/2007	6002489
<i>ΝΙΜΑ Ε.Π.Ε.</i>	ΣΧΕΔΙΟ ΥΦΑΣΜΑΤΟΣ ΓΙΑ ΛΕΥΚΑ ΕΙΔΗ	29/08/2007	6002495
<i>ΠΑΛΑΙΟΧΩΡΙΝΟΣ ΙΩΑΝΝΗΣ</i>	ΔΙΑΚΟΣΜΗΤΙΚΕΣ ΠΑΡΑΣΤΑΣΕΙΣ ΔΡΟΜΩΝ-ΣΤΗΛΩΝ-ΠΛΑΤΕΙΩΝ ΚΑΙ ΚΑΤΑΣΤΗΜΑΤΩΝ	20/12/2006	6002497
<i>ΠΑΛΑΙΟΧΩΡΙΝΟΣ ΙΩΑΝΝΗΣ</i>	ΔΙΑΚΟΣΜΗΤΙΚΕΣ ΠΑΡΑΣΤΑΣΕΙΣ ΔΡΟΜΩΝ-ΣΤΗΛΩΝ-ΠΛΑΤΕΙΩΝ ΚΑΙ ΚΑΤΑΣΤΗΜΑΤΩΝ	20/12/2006	6002498
<i>ΠΑΛΑΙΟΧΩΡΙΝΟΣ ΙΩΑΝΝΗΣ</i>	ΔΙΑΚΟΣΜΗΤΙΚΕΣ ΠΑΡΑΣΤΑΣΕΙΣ ΔΡΟΜΩΝ-ΣΤΗΛΩΝ-ΠΛΑΤΕΙΩΝ ΚΑΙ ΚΑΤΑΣΤΗΜΑΤΩΝ	20/12/2006	6002499
<i>ΣΑΒΒΑΚΗΣ ΘΕΟΦΙΛΟΣ</i>	ΣΤΕΓΑΣΤΡΟ ΠΡΟΣΤΑΣΙΑΣ ΑΥΤΟΚΙΝΗΤΩΝ	10/08/2007	6002494
<i>ΣΑΠΟΥΝΑΚΗΣ ΕΜΜΑΝΟΥΗΛ</i>	ΚΡΗΤΙΚΟ ΜΑΧΑΙΡΙ	17/05/2007	6002488
<i>ΣΠΑΝΟΣ ΑΝΤΩΝΙΟΣ</i>	ΥΠΟΔΟΧΕΣ ΓΙΑ ΠΟΤΗΡΙ ΚΑΙ ΦΛΥΤΖΑΝΙ ΣΕ ΞΥΛΙΝΕΣ ΚΑΙ ΜΕΤΑΛΛΙΚΕΣ ΕΠΙΦΑΝΕΙΕΣ	01/08/2007	6002491

Μ Ε Ρ Ο Σ Γ '
ΑΝΑΝΕΩΣΕΙΣ

ΑΝΑΝΕΩΣΕΙΣ ΚΑΤΑΧΩΡΗΜΕΝΩΝ ΣΧΕΔΙΩΝ Ή ΥΠΟΔΕΙΓΜΑΤΩΝ

(11) Αρ. Πιστοπ. Καταχώρησης Σχ. ή Υπ.:6000128

(73) Δικαιούχος (οι): ΚΑΨΑΛΗΣ ΚΩΝ/ΝΟΥ ΚΟΣΜΑΣ , Χίου & Δερβενακίων 15, ΑΙΓΑΛΕΩ, 122 43 ΑΤΤΙΚΗ (GR) .
(17) Ημερομηνία Ανανέωσης: 6-2-2013 (3η 5ετία)

(11) Αρ. Πιστοπ. Καταχώρησης Σχ. ή Υπ.:6000133

(73) Δικαιούχος (οι): ΠΛΑΣΤΟΝΑ ΑΒΕΕ ΠΛΑΣΤΙΚΩΝ ΚΑΙ ΕΙΔΩΝ ΟΙΚΙΑΚΗΣ ΧΡΗΣΗ , Ανθέων 29, ΑΝΩ ΠΑΤΗΣΙΑ, 111 43 ΑΤΤΙΚΗ (GR) .
(17) Ημερομηνία Ανανέωσης: 26-2-2013 (3η 5ετία)

(11) Αρ. Πιστοπ. Καταχώρησης Σχ. ή Υπ.:6000150

(73) Δικαιούχος (οι): TOD'S S.P.A. , Via Filippo Della Valle 1, 63019 ELPIDIO A MARE, ASCOLI PICENO (IT) .
(17) Ημερομηνία Ανανέωσης: 6-3-2013 (3η 5ετία)

(11) Αρ. Πιστοπ. Καταχώρησης Σχ. ή Υπ.:6000178

(73) Δικαιούχος (οι): COLGATE-PALMOLIVE COMPANY , 300 Park Avenue, NEW YORK, 10022 NY (US) .
(17) Ημερομηνία Ανανέωσης: 24-3-2013 (3η 5ετία)

(11) Αρ. Πιστοπ. Καταχώρησης Σχ. ή Υπ.:6000253

(73) Δικαιούχος (οι): ΛΙΑΚΕΑΣ ΠΑΝΑΓΙΩΤΗΣ , Υψηλάντου 6, ΤΑΥΡΟΣ, 177 78 ΑΤΤΙΚΗ (GR) .
(17) Ημερομηνία Ανανέωσης: 10-7-2013 (3η 5ετία)

(11) Αρ. Πιστοπ. Καταχώρησης Σχ. ή Υπ.:6000254

(73) Δικαιούχος (οι): ΛΙΑΚΕΑΣ ΠΑΝΑΓΙΩΤΗΣ , Υψηλάντου 6, ΤΑΥΡΟΣ, 177 78 ΑΤΤΙΚΗ (GR) .
(17) Ημερομηνία Ανανέωσης: 10-7-2013 (3η 5ετία)

(11) Αρ. Πιστοπ. Καταχώρησης Σχ. ή Υπ.:6001495

(73) Δικαιούχος (οι): Ν.Γ. ΚΑΛΛΙΚΟΥΝΗΣ ΑΕ , 7ο χλμ Ε.Ο.Καλαμάτας-Μεσσήνης, 24100 ΚΑΛΑΜΑΤΑ (ΜΕΣΣΗΝΙΑΣ) (GR) .
(17) Ημερομηνία Ανανέωσης: 25-7-2012 (2η 5ετία)

(11) Αρ. Πιστοπ. Καταχώρησης Σχ. ή Υπ.:6001522

(73) Δικαιούχος (οι): ΠΙΕΤΡΟΥ ΕΛΕΥΘΕΡΙΟΣ, Κων/νου Φρόντζου 10, 45444 ΙΩΑΝΝΙΝΑ (ΙΩΑΝΝΙΝΩΝ) (GR) .
(17) Ημερομηνία Ανανέωσης: 26-8-2012 (2η 5ετία)

(11) Αρ. Πιστοπ. Καταχώρησης Σχ. ή Υπ.:6001604

(73) Δικαιούχος (οι): ΤΖΙΚΑΣ ΑΣΤΕΡΙΟΥ ΔΗΜΗΤΡΙΟΣ, 25ο χλμ Θεσ/κης-Κυλικής, ΝΕΑ ΣΑΝΤΑ, 54550 ΚΙΑΚΙΣ (GR) .
(17) Ημερομηνία Ανανέωσης: 17-12-2012 (2η 5ετία)

(11) Αρ. Πιστοπ. Καταχώρησης Σχ. ή Υπ.:6001605

(73) Δικαιούχος (οι): ΤΖΙΚΑΣ ΑΣΤΕΡΙΟΥ ΔΗΜΗΤΡΙΟΣ, 25ο χλμ Θεσ/κης-Κυλικής, ΝΕΑ ΣΑΝΤΑ, 54550 ΚΙΑΚΙΣ (GR) .
(17) Ημερομηνία Ανανέωσης: 17-12-2012 (2η 5ετία)

(11) Αρ. Πιστοπ. Καταχώρησης Σχ. ή Υπ.:6001647

(73) Δικαιούχος (οι): ΠΑΛΑΙΟΧΩΡΙΝΟΣ ΙΩΑΝΝΗΣ, Οδός Α7, Κτίριο 22-23-24, ΟΤ 18, 57022 ΒΙ.ΠΕ.Θ. ΣΙΝΔΟΣ (ΘΕΣΣΑΛΟΝΙΚΗΣ) (GR) .
(17) Ημερομηνία Ανανέωσης: 28-1-2013 (2η 5ετία)

(11) Αρ. Πιστοπ. Καταχώρησης Σχ. ή Υπ.:6001665

(73) Δικαιούχος (οι): ΑΝΩΝΥΜΟΣ ΕΤΑΙΡΕΙΑ ΤΣΙΜΕΝΤΩΝ ΤΙΤΑΝ , Χαλκίδος 22α, 111 43 ΑΘΗΝΑ (GR) .
(17) Ημερομηνία Ανανέωσης: 13-2-2013 (2η 5ετία)

(11) Αρ. Πιστοπ. Καταχώρησης Σχ. ή Υπ.:6001668

(73) Δικαιούχος (οι): MAG INSTRUMENT INC , 1635 South Sacramento Avenue, 91761 Ontario California (US) .
(17) Ημερομηνία Ανανέωσης: 14-2-2013 (2η 5ετία)

(11) Αρ. Πιστοπ. Καταχώρησης Σχ. ή Υπ.:6001670

(73) Δικαιούχος (οι): KNORR BESTFOODS HELLAS ΑΝΩΝΥΜΟΣ ΒΙΟΜΗΧΑΝΙΚΗ ΚΑΙ ΕΜΠΟΡΙΚΗ ΕΤΑΙΡΕΙΑ , Λεωφ. Αθηνών-Πειραιώς 74α, 10441 ΠΕΙΡΑΙΑΣ (GR) .
(17) Ημερομηνία Ανανέωσης: 19-2-2013 (2η 5ετία)

(11) Αρ. Πιστοπ. Καταχώρησης Σχ. ή Υπ.:6001683

(73) Δικαιούχος (οι): SONY ERICSSON MOBILE COMMUNICATIONS AB , Nya Vattentornet, 22188 LUND (SE) .
(17) Ημερομηνία Ανανέωσης: 25-2-2013 (2η 5ετία)

(11) Αρ. Πιστοπ. Καταχώρησης Σχ. ή Υπ.:6001684

(73) Δικαιούχος (οι): CLIPSAL AUSTRALIA PTY LTD , 12 Park Terrace, BOWDEN, 5007 SOUTH AUSTRALIA (AU) .
(17) Ημερομηνία Ανανέωσης: 27-2-2013 (2η 5ετία)

(11) Αρ. Πιστοπ. Καταχώρησης Σχ. ή Υπ.:6001685

(73) Δικαιούχος (οι): CLIPSAL AUSTRALIA PTY LTD , 12 Park Terrace, BOWDEN, 5007 SOUTH AUSTRALIA (AU) .
(17) Ημερομηνία Ανανέωσης: 27-2-2013 (2η 5ετία)

(11) Αρ. Πιστοπ. Καταχώρησης Σχ. ή Υπ.:6001686

(73) Δικαιούχος (οι): CLIPSAL AUSTRALIA PTY LTD , 12 Park Terrace, BOWDEN, 5007 SOUTH AUSTRALIA (AU) .
(17) Ημερομηνία Ανανέωσης: 27-2-2013 (2η 5ετία)

(11) Αρ. Πιστοπ. Καταχώρησης Σχ. ή Υπ.:6001687

(73) Δικαιούχος (οι): CLIPSAL AUSTRALIA PTY LTD , 12 Park Terrace, BOWDEN, 5007 SOUTH AUSTRALIA (AU) .
(17) Ημερομηνία Ανανέωσης: 27-2-2013 (2η 5ετία)

(11) Αρ. Πιστοπ. Καταχώρησης Σχ. ή Υπ.:6001688

(73) Δικαιούχος (οι): CALZANOS ANATOMICOS CALANA S.L. , Avenida Hispano America s/n, 03638 SALINAS, ALICANTE (ES) .
(17) Ημερομηνία Ανανέωσης: 27-2-2013 (2η 5ετία)

(11) Αρ. Πιστοπ. Καταχώρησης Σχ. ή Υπ.:6001691

(73) Δικαιούχος (οι): ΝΙΚΟΛΑΙΔΗΣ ΜΙΧΑΗΛ, ,, 70200 ΤΥΜΠΙΑΚΙ (ΗΡΑΚΛΕΙΟΥ) (GR) .
(17) Ημερομηνία Ανανέωσης: 28-2-2013 (2η 5ετία)

(11) Αρ. Πιστοπ. Καταχώρησης Σχ. ή Υπ.:6001696

(73) Δικαιούχος (οι): NUOVA M.A.I.P MACCHINE AGRICOLE INDUSTRIALI PIERALISI S.P.A , Via Don Battistoni 1, JESI (ANCONA) (IT) .
(17) Ημερομηνία Ανανέωσης: 11-3-2013 (2η 5ετία)

(11) Αρ. Πιστοπ. Καταχώρησης Σχ. ή Υπ.:6001713

(73) Δικαιούχος (οι): KNORR BESTFOODS HELLAS ΑΝΩΝΥΜΟΣ ΒΙΟΜΗΧΑΝΙΚΗ ΚΑΙ ΕΜΠΟΡΙΚΗ ΕΤΑΙΡΕΙΑ , Λεωφ. Αθηνών-Πειραιώς 74α, 10441 ΠΕΙΡΑΙΑΣ (GR) .
(17) Ημερομηνία Ανανέωσης: 9-4-2013 (2η 5ετία)

(11) Αρ. Πιστοπ. Καταχώρησης Σχ. ή Υπ.:6001714

(73) Δικαιούχος (οι): ΑΝΩΝΥΜΟΣ ΕΤΑΙΡΕΙΑ ΤΣΙΜΕΝΤΩΝ ΤΙΤΑΝ , Χαλκίδος 22α, 111 43 ΑΘΗΝΑ (GR) .
(17) Ημερομηνία Ανανέωσης: 10-4-2013 (2η 5ετία)

(11) Αρ. Πιστοπ. Καταχώρησης Σχ. ή Υπ.:6001745

(73) Δικαιούχος (οι): ΒΑΣΙΛΕΙΟΥ ΓΕΩΡΓΙΟΣ, ΒΙ.ΠΑ. ΑΥΛΩΝΑ, 19011 ΑΥΛΩΝΑ (ΑΤΤΙΚΗΣ) (GR) .
(17) Ημερομηνία Ανανέωσης: 18-7-2013 (2η 5ετία)

(11) Αρ. Πιστοπ. Καταχώρησης Σχ. ή Υπ.:6001746

(73) Δικαιούχος (οι): ΒΑΣΙΛΕΙΟΥ ΓΕΩΡΓΙΟΣ, ΒΙ.ΠΑ. ΑΥΛΩΝΑ, 19011 ΑΥΛΩΝΑ (ΑΤΤΙΚΗΣ) (GR) .
(17) Ημερομηνία Ανανέωσης: 18-7-2013 (2η 5ετία)

ΜΕΡΟΣ Δ'
ΜΕΤΑΒΟΛΕΣ

ΟΥΔΕΜΙΑ

Μ Ε Ρ Ο Σ Ε '
ΛΗΞΗ ΠΡΟΣΤΑΣΙΑΣ

ΛΗΞΗ ΠΡΟΣΤΑΣΙΑΣ ΚΑΤΑΧΩΡΗΜΕΝΩΝ ΣΧΕΔΙΩΝ Ή ΥΠΟΔΕΙΓΜΑΤΩΝ

(11) Αρ. Πιστοπ. Καταχώρησης Σχ. ή Υπ.:6001505

(73) Δικαιούχος (οι): PHILIP MORRIS PRODUCTS INC. , 3601 Commerce Road RICHMOND, 23234 VIRGINIA (US) .

(11) Αρ. Πιστοπ. Καταχώρησης Σχ. ή Υπ.:6001508

(73) Δικαιούχος (οι): SUCCESS INTERNATIONAL ΕΙΣΑΓΩΓΕΣ ΤΡΟΦΙΜΩΝ ΑΝΩΝΥΜΗ ΕΤΑΙΡΙΑ , 9ο χλμ. Π.Ε.Ο. Θεσσαλονίκης-Κιλκίς, 57008 ΙΩΝΙΑ (ΘΕΣΣΑΛΟΝΙΚΗΣ) (GR) .

(11) Αρ. Πιστοπ. Καταχώρησης Σχ. ή Υπ.:6001513

(73) Δικαιούχος (οι): ΑΣΑΡΓΙΩΤΑΚΗ ΓΕΩΡΓΙΑ , Αίνου 7, 135 62 ΑΝΑΚΑΣΑ (GR) .

(11) Αρ. Πιστοπ. Καταχώρησης Σχ. ή Υπ.:6001514

(73) Δικαιούχος (οι): ΜΙΧΑΛΙΑΣΛΗΣ ΒΑΣΙΛΕΙΟΣ & ΣΙΑ Ο.Ε. , Σωκράτους 1, 56429 ΠΟΛΙΧΝΗ ΣΤΑΥΡΟΥΠΟΛΗ (ΘΕΣΣΑΛΟΝΙΚΗΣ) (GR) .

(11) Αρ. Πιστοπ. Καταχώρησης Σχ. ή Υπ.:6001515

(73) Δικαιούχος (οι): ΜΙΧΑΛΙΑΣΛΗΣ ΒΑΣΙΛΕΙΟΣ & ΣΙΑ Ε.Ε. , Σωκράτους 1, 56429 ΣΤΑΥΡΟΥΠΟΛΗ (ΘΕΣΣΑΛΟΝΙΚΗΣ) (GR) .

(11) Αρ. Πιστοπ. Καταχώρησης Σχ. ή Υπ.:6001516

(73) Δικαιούχος (οι): ΜΙΧΑΛΙΑΣΛΗΣ ΒΑΣΙΛΕΙΟΣ & ΣΙΑ Ε.Ε. , Σωκράτους 1, 56429 ΠΟΛΙΧΝΗ (ΘΕΣΣΑΛΟΝΙΚΗΣ) (GR) .

(11) Αρ. Πιστοπ. Καταχώρησης Σχ. ή Υπ.:6001517

(73) Δικαιούχος (οι): ΜΙΧΑΛΙΑΣΛΗΣ ΒΑΣΙΛΕΙΟΣ & ΣΙΑ Ε.Ε. , Σωκράτους 1, 56429 ΣΤΑΥΡΟΥΠΟΛΗ (ΘΕΣΣΑΛΟΝΙΚΗΣ) (GR) .

(11) Αρ. Πιστοπ. Καταχώρησης Σχ. ή Υπ.:6001518

(73) Δικαιούχος (οι): ΜΙΧΑΛΙΑΣΛΗΣ ΒΑΣΙΛΕΙΟΣ & ΣΙΑ Ε.Ε. , Σωκράτους 1, 56429 ΣΤΑΥΡΟΥΠΟΛΗ (ΘΕΣΣΑΛΟΝΙΚΗΣ) (GR) .

(11) Αρ. Πιστοπ. Καταχώρησης Σχ. ή Υπ.:6001520

(73) Δικαιούχος (οι): PHILIP MORRIS PRODUCTS INC. , 3601 Commerce Road, 23234 Richmond Virginia (US) .

(11) Αρ. Πιστοπ. Καταχώρησης Σχ. ή Υπ.:6001521

(73) Δικαιούχος (οι): PHILIP MORRIS PRODUCTS INC , 3601 Commerce Road, 23234 Richmond Virginia (US) .

ΜΕΡΟΣ ΣΤ'
ΑΚΥΡΩΣΕΙΣ

ΟΥΔΕΜΙΑ

ΣΥΝΔΡΟΜΕΣ ΓΙΑ ΤΟ ΕΔΒΙ

α) Σε οπτικό δίσκο (CD), ως εξής:		
Τεύχη Α' και Β' μαζί ανά δίσκο	EYPΩ	2,00
Ετήσια συνδρομή Εσωτερικού για τα Τεύχη Α' και Β' μαζί.....	EYPΩ	22,00
Ετήσια συνδρομή Εξωτερικού για τα Τεύχη Α' και Β' μαζί.....	EYPΩ	44,00
β) Ετήσια συνδρομή για τα Τεύχη Α' και Β' μαζί σε έντυπη μορφή και σε οπτικό δίσκο (CD) ταυτόχρονα.....		
Ετήσια συνδρομή Εσωτερικού	EYPΩ	77,00
Ετήσια συνδρομή Εξωτερικού	EYPΩ	154,00
γ) Ετήσια συνδρομή για την πρόσβαση και στα δύο Τεύχη του ΕΔΒΙ στις ιστοσελίδες του ΟΒΙ.....	EYPΩ	0,00

Κάθε ενδιαφερόμενος μπορεί να προμηθεύεται το ΕΔΒΙ ή να ζητήσει να γίνει συνδρομητής από τον:

Οργανισμό Βιομηχανικής Ιδιοκτησίας (ΟΒΙ)
Παντανάσσης 5
151 25 Παράδεισος Αμαρουσίου
τηλ.: 2106828231

SUBSCRIPTIONS FOR THE INDUSTRIAL PROPERTY BULLETIN

a) On compact disc (CD):		
Volume A' and B', price per disc	EURO	2,00
Annual domestic subscription for both Volumes (A' and B')	EURO	22,00
Annual foreign subscription for both Volumes (A' and B')	EURO	44,00
b) Annual subscription for both Volumes (A' and B') in printed form and on compact disc (CD) simultaneously		
Annual domestic subscription	EURO	77,00
Annual foreign subscription	EURO	154,00
c) Annual subscription for access to both Volumes (A' and B') displayed on the OBI's website pages.....	EURO	0,00

For bulletin purchasing or subscription information, please contact:

5 Pandanassis Str.
151 25 Paradissos Amarousiou
Athens - Greece
tel.: (0030210) 6828231