



ΟΡΓΑΝΙΣΜΟΣ
ΒΙΟΜΗΧΑΝΙΚΗΣ
ΙΔΙΟΚΤΗΣΙΑΣ

ΕΙΔΙΚΟ ΔΕΛΤΙΟ
ΒΙΟΜΗΧΑΝΙΚΗΣ
ΙΔΙΟΚΤΗΣΙΑΣ
(ΕΔΒΙ)

ΤΕΥΧΟΣ Β΄
ΣΧΕΔΙΑ ΚΑΙ ΥΠΟΔΕΙΓΜΑΤΑ

ΔΕΚΕΜΒΡΙΟΣ 2009



ΟΡΓΑΝΙΣΜΟΣ
ΒΙΟΜΗΧΑΝΙΚΗΣ
ΙΔΙΟΚΤΗΣΙΑΣ

Παντανάσσης 5
151 25 Παράδεισος Αμαρουσίου

ΤΕΛΕΦΑΞ: 210 6819231

ΤΗΛΕΦΩΝΑ:

ΓΕΝΙΚΕΣ ΠΛΗΡΟΦΟΡΙΕΣ: 210 6183500
ΚΑΤΑΘΕΣΕΙΣ: 210 6183593
ΤΕΛΗ: 210 6183594
ΕΞΕΤΑΣΤΕΣ: 210 6183595
ΛΟΓΙΣΤΗΡΙΟ: 210 6183596
ΝΟΜΙΚΑ ΘΕΜΑΤΑ: 210 6183597
ΤΕΧΝΙΚΗ ΠΛΗΡΟΦΟΡΗΣΗ: 210 6183598
ΔΗΜΟΣΙΕΣ ΣΧΕΣΕΙΣ: 210 6183599

Επιμέλεια - Έκδοση:
Τρόμ Νικόλαος
Οργανισμός Βιομηχανικής Ιδιοκτησίας (OBI)

© Οργανισμός Βιομηχανικής Ιδιοκτησίας (OBI)
28 Ιανουαρίου 2010



ΟΡΓΑΝΙΣΜΟΣ
ΒΙΟΜΗΧΑΝΙΚΗΣ
ΙΔΙΟΚΤΗΣΙΑΣ

5 Pandanassis Str.
GR 151 25 Paradissos Amaroussiou Athens, Greece

TELEFAX: 210 6819231

TELEPHONS:

GENERAL INFORMATION: 003 210 6183500
RECEIVING OFFICE: 003 210 6183593
FEES: 003 210 6183594
EXAMINERS: 003 210 6183595
ACCOUNTS OFFICE: 003 210 6183596
LEGAL METTERS: 003 210 6183597
TECHNICAL INFORMATION: 003 210 6183598
PUBLIC RELATIONS: 003 210 6183599

Editor - Publisher:
Trom Nicholas
Industrial Property Organisation (OBI)

© Industrial Property Organisation (OBI)
January 28 2010

ΕΙΣΑΓΩΓΙΚΟ ΣΗΜΕΙΩΜΑ

Το Ειδικό Δελτίο Βιομηχανικής Ιδιοκτησίας τηρείται από τον Οργανισμό Βιομηχανικής Ιδιοκτησίας (Ο.Β.Ι.) κατ' εφαρμογή του άρθρου 4 του νόμου 1733/1987 (ΦΕΚ 171,Α') και αποτελείται δύο τεύχη:

Στο **ΤΕΥΧΟΣ Α'** δημοσιεύονται σε μηνιαία βάση τα εξής :

- Αιτήσεις και χορηγήσεις Διπλωμάτων Ευρεσιτεχνίας (Δ.Ε.)
- Αιτήσεις και χορηγήσεις Πιστοποιητικών Υποδείγματος Χρησιμότητας (Π.Υ.Χ.)
- Αιτήσεις και χορηγήσεις Συμπληρωματικών Πιστοποιητικών Προστασίας για Φυτοπροστατευτικά προϊόντα (Σ.Π.Π.Φ.Π.)
- Αιτήσεις και χορηγήσεις Συμπληρωματικών Πιστοποιητικών Προστασίας για Φάρμακα (Σ.Π.Π.Φ.)
- Αιτήσεις Μετάφρασης Αξιώσεων Ευρωπαϊκών Διπλωμάτων Ευρεσιτεχνίας
- Βεβαιώσεις Μεταφράσεων Ευρωπαϊκών Διπλωμάτων Ευρεσιτεχνίας
- Μεταβολές - Διορθώσεις αιτήσεων και χορηγήσεων τίτλων βιομηχανικής ιδιοκτησίας
- Εκπτώσεις - Ανακλήσεις Εκπτώσεων αιτήσεων και χορηγήσεων τίτλων βιομηχανικής ιδιοκτησίας

Στο **ΤΕΥΧΟΣ Β'** δημοσιεύονται σε μηνιαία βάση οι αιτήσεις και τα καταχωρημένα Σχέδια ή Υποδείγματα.

Τα παραπάνω τεύχη διατίθενται ξεχωριστά.

ΠΕΡΙΕΧΟΜΕΝΑ

	Σελ.
Ανάλυση κωδικών αρθμών.....	5
Συντμήσεις	5

ΜΕΡΟΣ Α΄

ΚΑΤΑΧΩΡΗΜΕΝΕΣ ΑΙΤΗΣΕΙΣ ΣΧΕΔΙΩΝ ΚΑΙ ΥΠΟΔΕΙΓΜΑΤΩΝ

1. Αιτήσεις Σχεδίων και Υποδειγμάτων	7
2. Ευρετήριο αιτήσεων σύμφωνα με την αλφαβητική σειρά των καταθετών	45

ΜΕΡΟΣ Β΄

ΧΟΡΗΓΗΣΕΙΣ ΠΙΣΤΟΠΟΙΗΤΙΚΩΝ ΚΑΤΑΧΩΡΗΣΗΣ ΣΧΕΔΙΩΝ ΚΑΙ ΥΠΟΔΕΙΓΜΑΤΩΝ

1. Πιστοποιητικά καταχώρησης σχεδίων ή υποδειγμάτων.....	46
2. Ευρετήριο πιστοποιητικών καταχώρησης σχεδίων ή υποδειγμάτων σύμφωνα με την αλφαβητική σειρά των καταθετών.....	50

ΜΕΡΟΣ Γ΄

ΑΝΑΝΕΩΣΕΙΣ.....51

ΜΕΡΟΣ Δ΄

ΜΕΤΑΒΟΛΕΣ.....53

ΜΕΡΟΣ Ε΄

ΛΗΞΗ ΠΡΟΣΤΑΣΙΑΣ.....54

ΜΕΡΟΣ ΣΤ΄

ΑΚΥΡΩΣΕΙΣ - ΔΙΟΡΘΩΣΕΙΣ55

– Ανακοινώσεις - Συνδρομές	56
----------------------------------	----

CONTENTS

	Page
INID Codes	5
Abbreviations	5

PART A΄

REGISTERED DESIGN APPLICATIONS

1. Design Applications	7
2. Design Application Index in alphabetical order of the applicant.	45

PART B΄

GRANTS OF DESIGN REGISTRATION CERTIFICATES

1. Design registration certificates.....	46
2. Index of design registration certificates in alphabetical order of the applicant.....	50

PART C΄

RENEWALS51

PART D΄

MODIFICATIONS53

PART E΄

EXPIRY OF PROTECTION54

PART F΄

ANNULMENTS - CORRECTIONS55

– Announcements - Subscriptions	56
---------------------------------------	----

ΚΩΔΙΚΟΙ ΑΡΙΘΜΟΙ

- (15) Ημερομηνία καταχώρησης
- (17) Ημερομηνία λήξης 1ης πενταετίας ή ανανέωσης προστασίας σε επόμενη πενταετία
- (21) Αριθμός Αίτησης Σχεδίου ή Υποδείγματος
- (28) Αριθμός Σχεδίων/Υποδειγμάτων
- (30) Συμβατικές Προτεραιότητες
- (45) Ημερομηνία λήξης αναβολής δημοσίευσης
- (51) Διεθνής Ταξινόμηση
- (54) Προσδιορισμός αντικειμένου
- (71) Καταθέτης
- (72) Δημιουργός
- (73) Δικαιούχος
- (74) Πληρεξούσιος
- (74) Αντίκλητος

INID CODES

- (15) Registration date
- (17) Date of expiration of the 1st five-year period, or renewal for further five-year periods
- (21) Design application number
- (28) Number of designs
- (30) Priority
- (45) Date of expiration of deferment
- (51) Class and subclass of the Locarno Classification
- (54) Designation of articles
- (71) Applicant
- (72) Creator
- (73) Owner
- (74) Attorney
- (74) Representative

ΣΥΝΤΜΗΣΕΙΣ

- OBI:** Οργανισμός Βιομηχανικής Ιδιοκτησίας
- EABI:** Ειδικό Δελτίο Βιομηχανικής Ιδιοκτησίας
- Δ.Σ.:** Διοικητικό Συμβούλιο
- ΣΧ. ή ΥΠ.:** Σχέδιο ή Υπόδειγμα
- ΚΑΤ/ΡΗΣΗ:** Καταχώρηση
- ΑΡ.ΑΙΤ.:** Αριθμός αίτησης
- ΑΝΤ/ΜΕΝΟΥ:** Αντικείμενου

Μ Ε Ρ Ο Σ Α '

ΚΑΤΑΧΩΡΗΜΕΝΕΣ ΑΙΤΗΣΕΙΣ ΣΧΕΔΙΩΝ ΚΑΙ ΥΠΟΔΕΙΓΜΑΤΩΝ

ΑΙΤΗΣΕΙΣ ΣΧΕΔΙΩΝ ΚΑΙ ΥΠΟΔΕΙΓΜΑΤΩΝ

(21) Αρ. Αίτησης Σχ. ή Υπ.: 20080600212

(15) Ημερ. Καταχώρησης: 13/11/2008

(17) Ημ. Λήξης 1ης πενταετίας :13/11/2013

(71) Καταθέτης(ες): SOLAR SUSPENSION SYSTEMS, LLC,
ΕΤΑΙΡΕΙΑ ΟΡΓΑΝΩΜΕΝΗ ΚΑΤΑ ΤΟΥΣ
ΝΟΜΟΥΣ ΤΗΣ ΠΟΛΙΤΕΙΑΣ ΤΟΥ
ΚΟΛΟΡΑΝΤΟ
417-A Main Street, Carbondale, 81623 COLORA-
DO, ΗΝΩΜΕΝΕΣ ΠΟΛΙΤΕΙΕΣ ΤΗΣ
ΑΜΕΡΙΚΗΣ

(30) Συμβ. Προτεραιότητα(ες):29/319,853-16/06/2008-US

(72) Δημιουργός(οι): CONGER STEVEN J.

(74) Πληρεξούσιος: ΚΙΟΡΤΣΗ ΧΡΙΣΤΙΝΑ
Σόλωνος 136, 10677 ΑΘΗΝΑ (ΑΤΤΙΚΗΣ)

(74) Αντίκλητος: ΚΙΟΡΤΣΗ ΧΡΙΣΤΙΝΑ
Σόλωνος 136, 10677 ΑΘΗΝΑ (ΑΤΤΙΚΗΣ)

(28) Αριθμός Σχεδίων/Υποδειγμάτων: 5

(51) Διεθνής Ταξινόμηση: 25-99

(54) Προσδιορισμός Αντικειμένου: ΗΛΙΑΚΗ ΔΙΑΤΑΞΗ

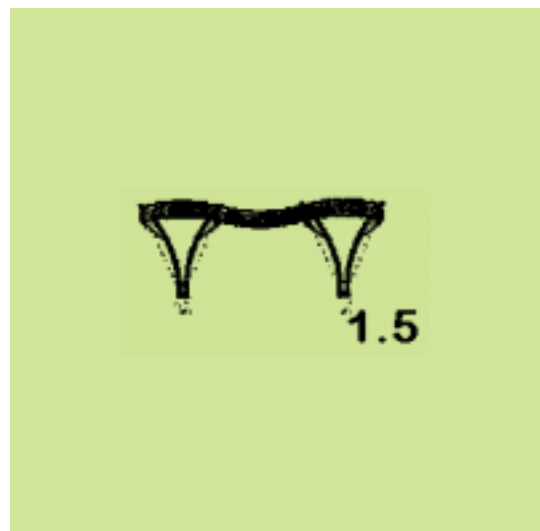
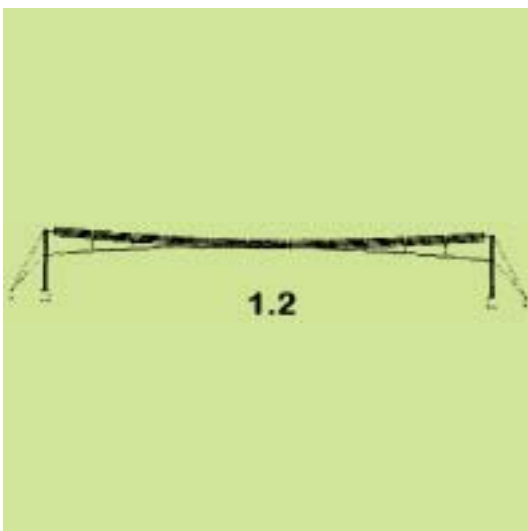
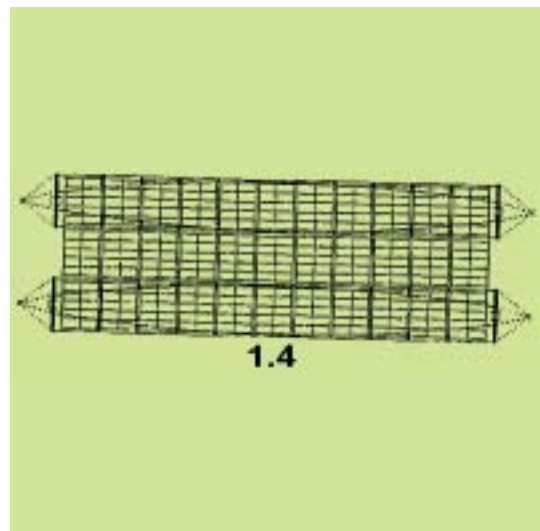
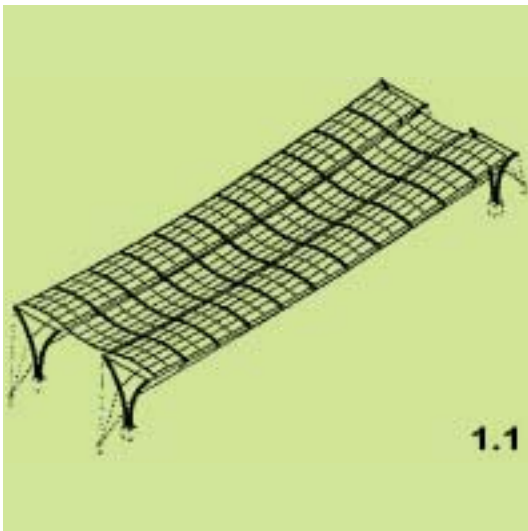
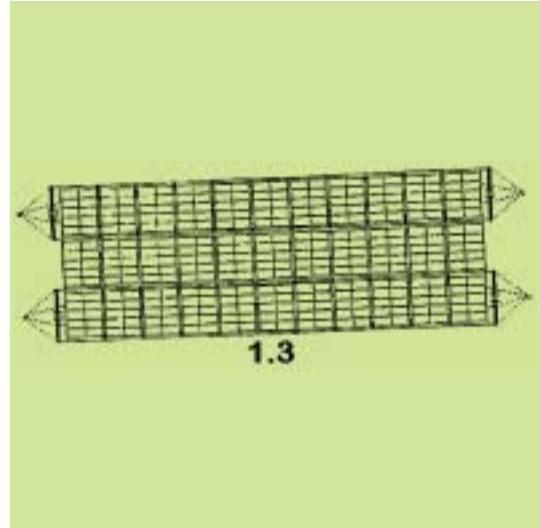

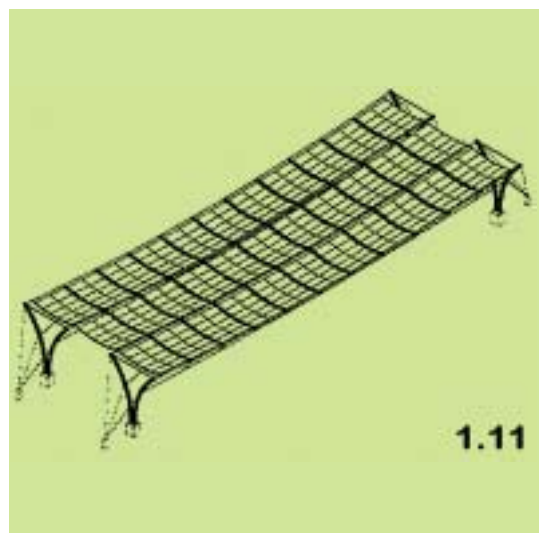
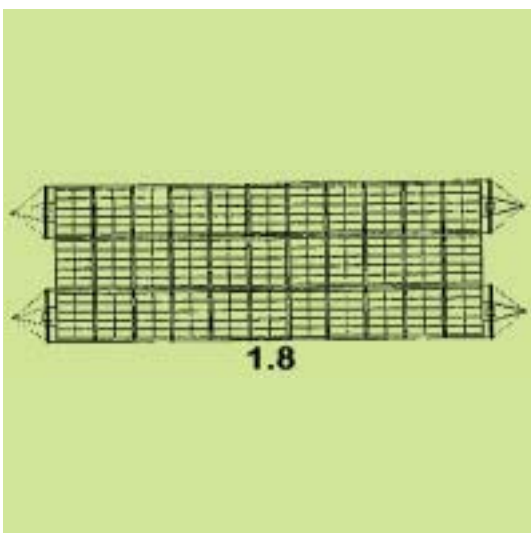
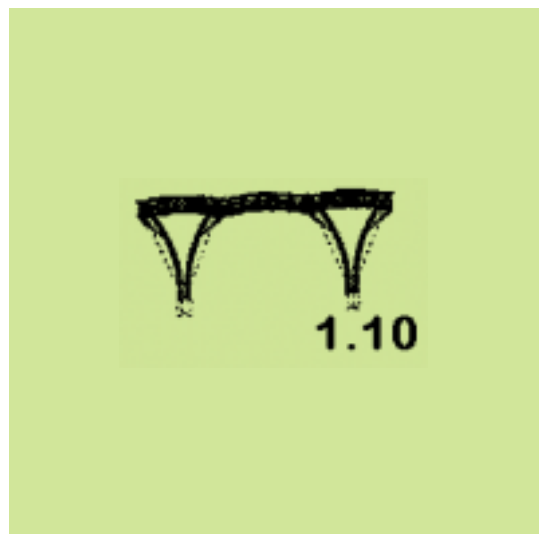
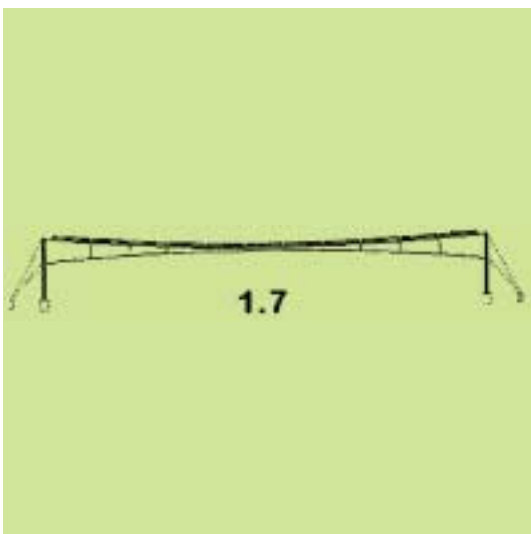
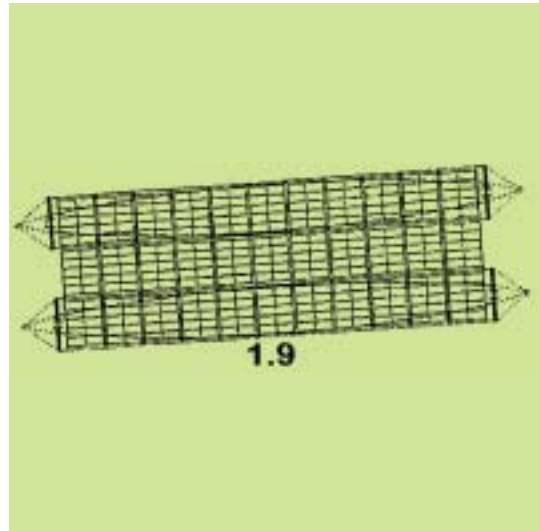
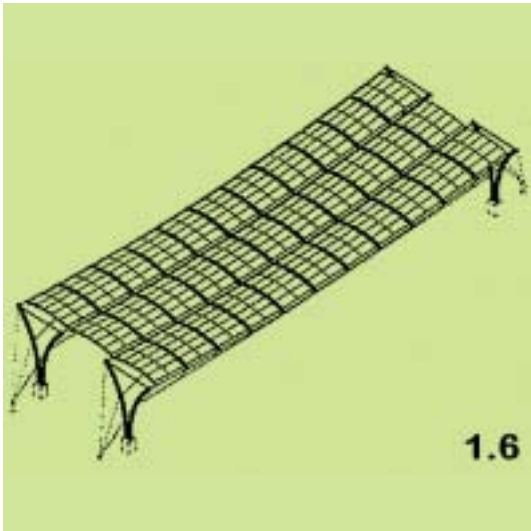

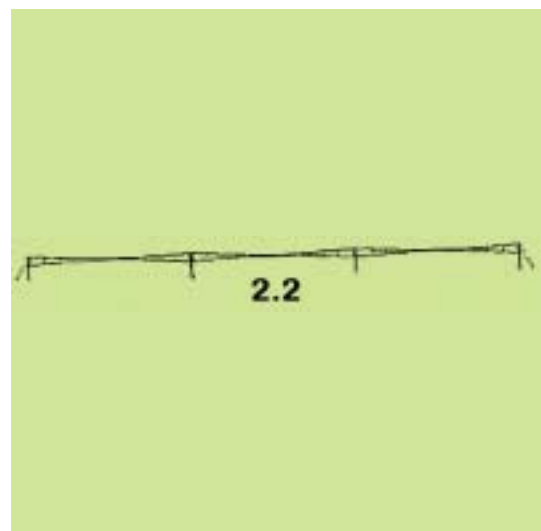
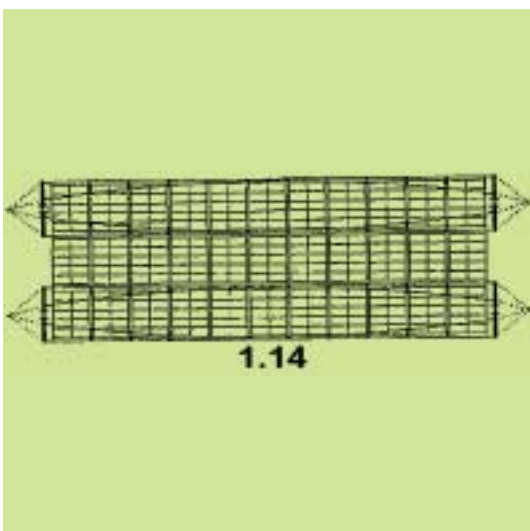
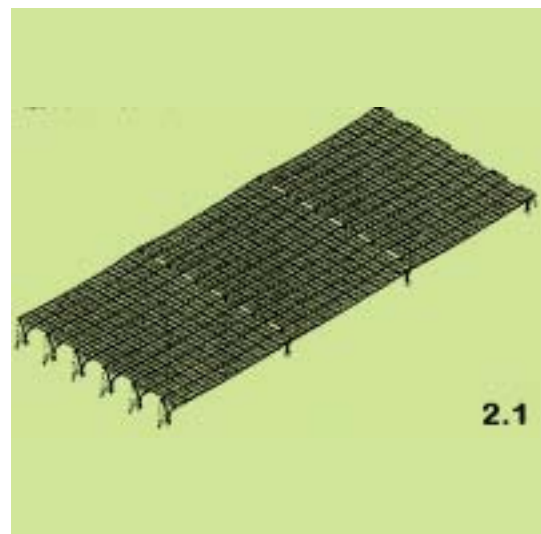
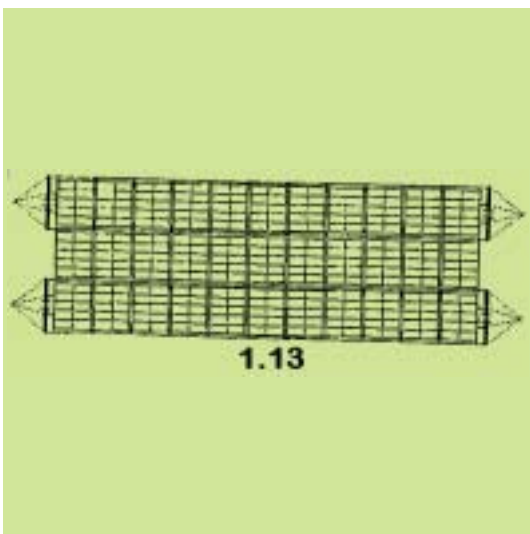
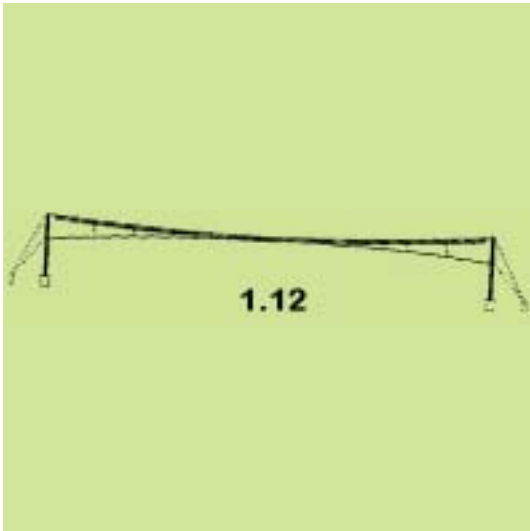

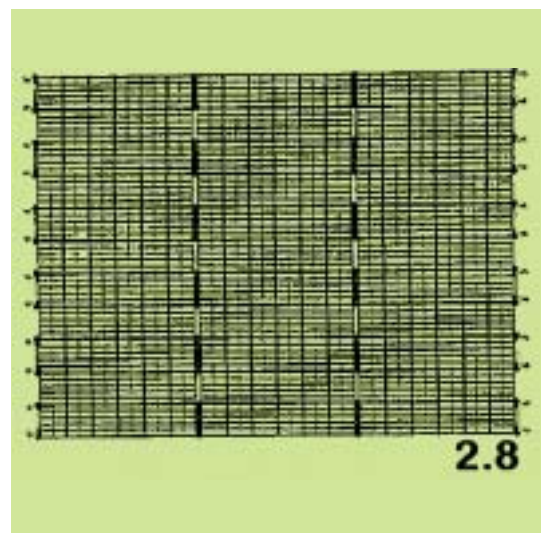
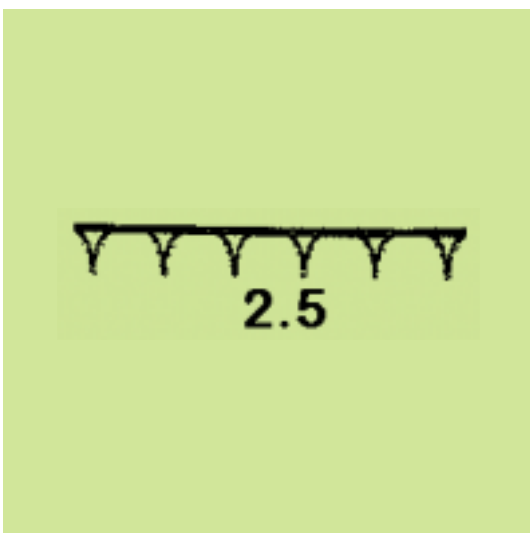
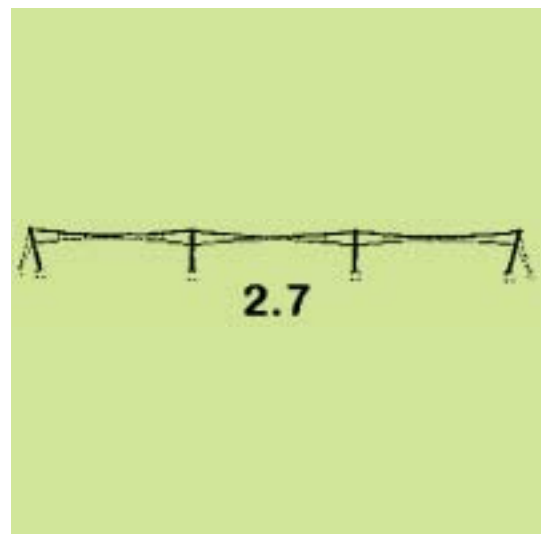
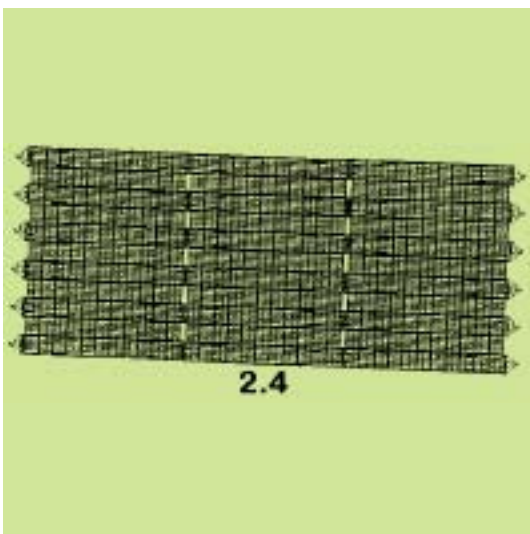
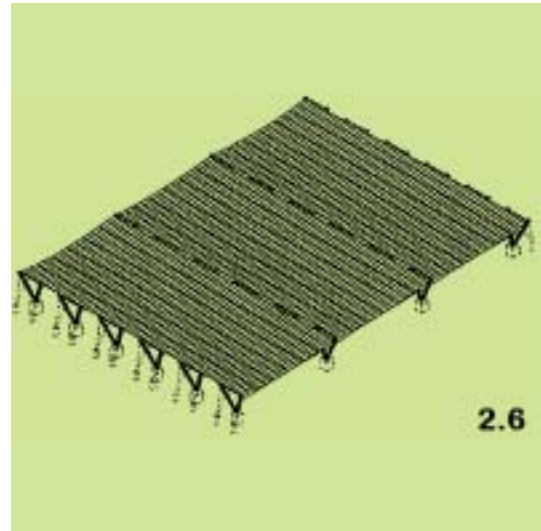
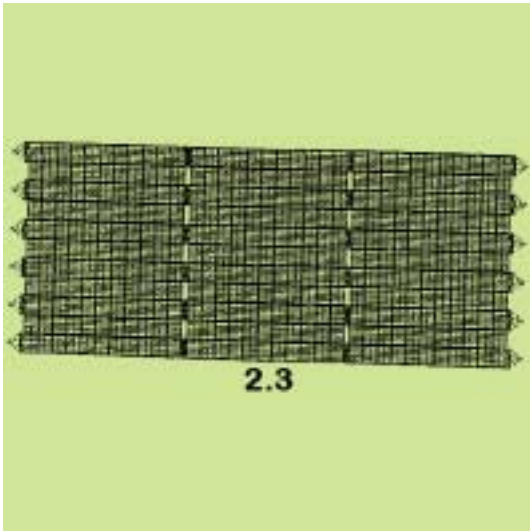

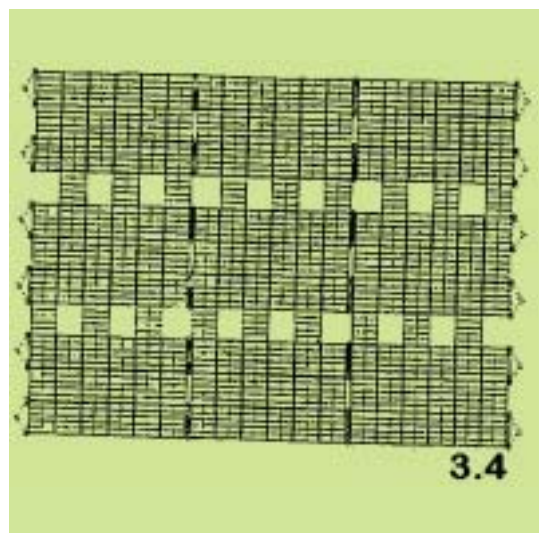
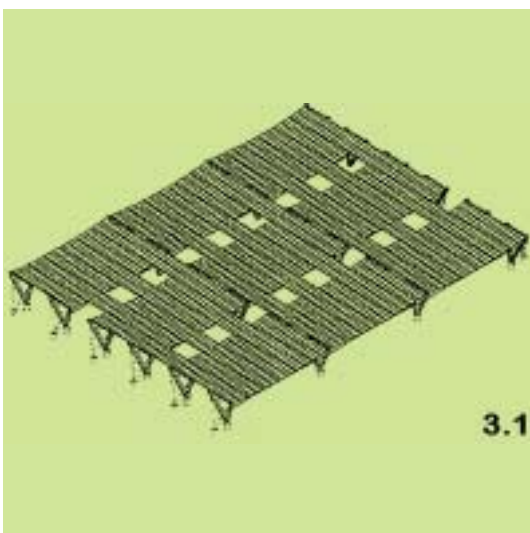
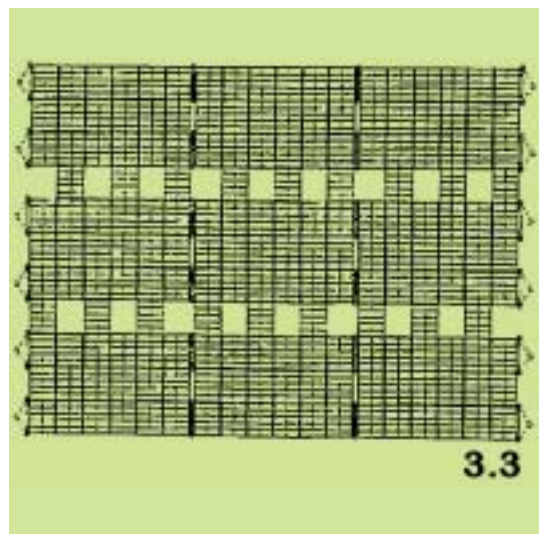
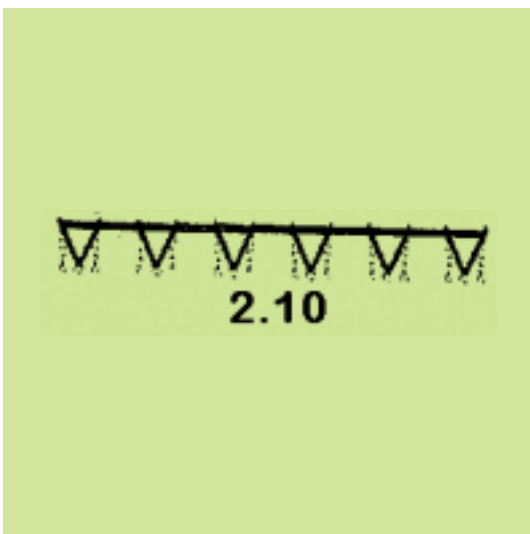
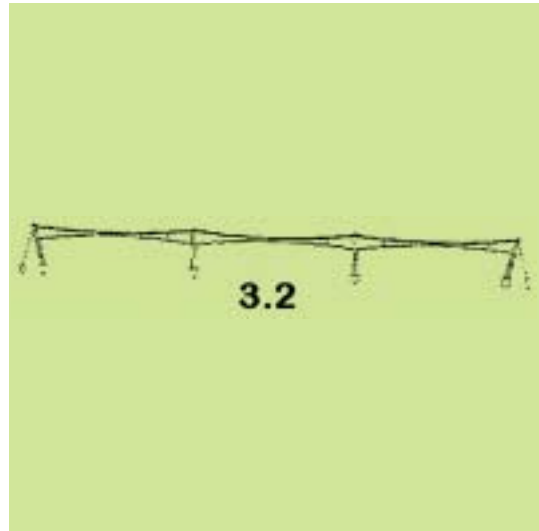
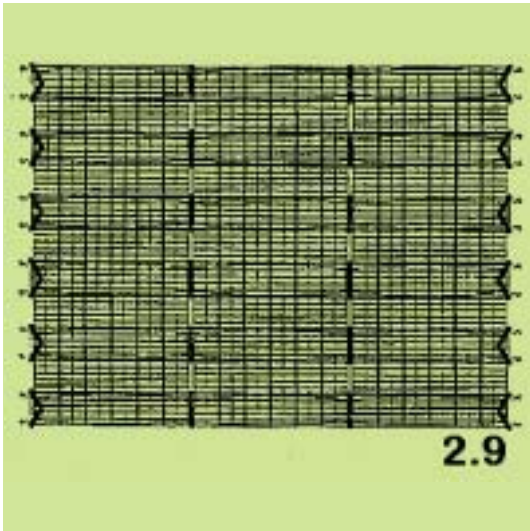

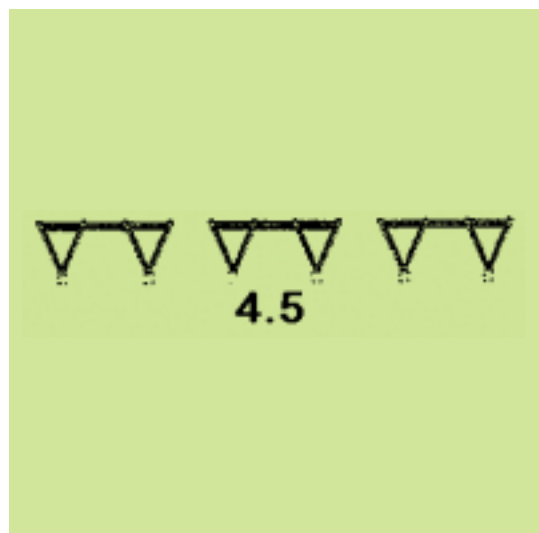
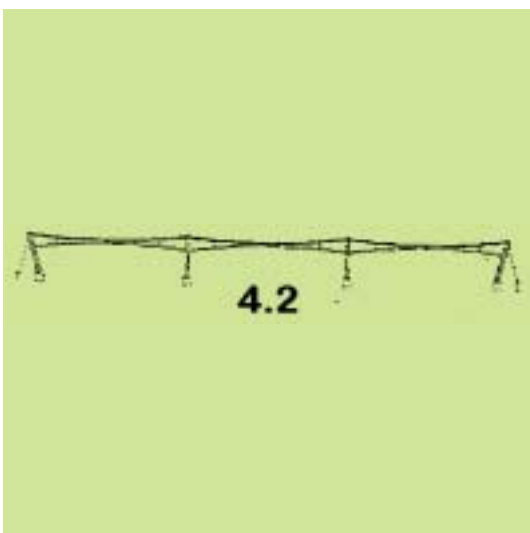
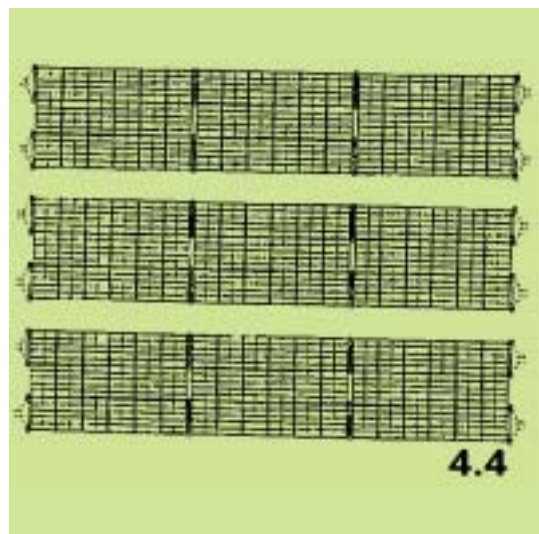
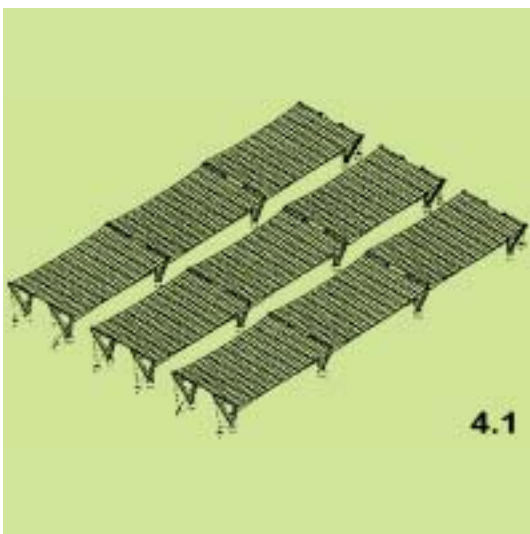
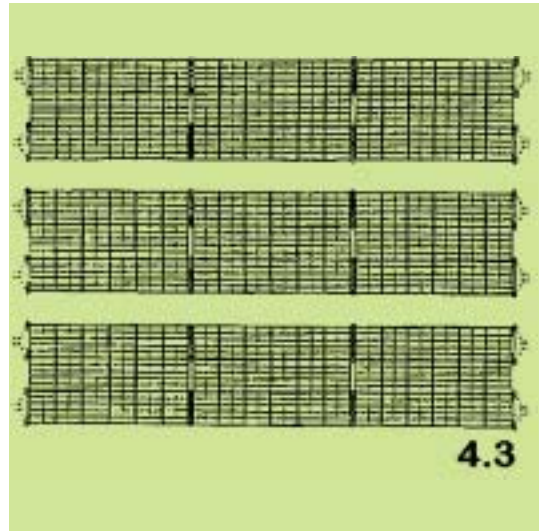
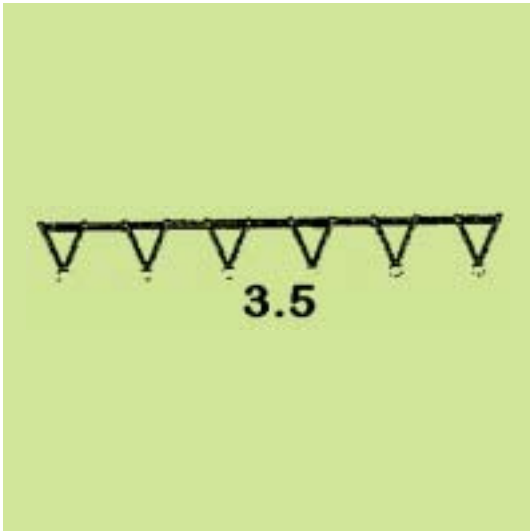

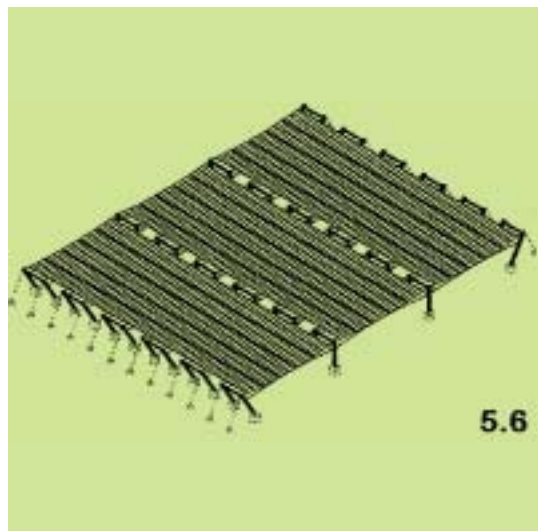
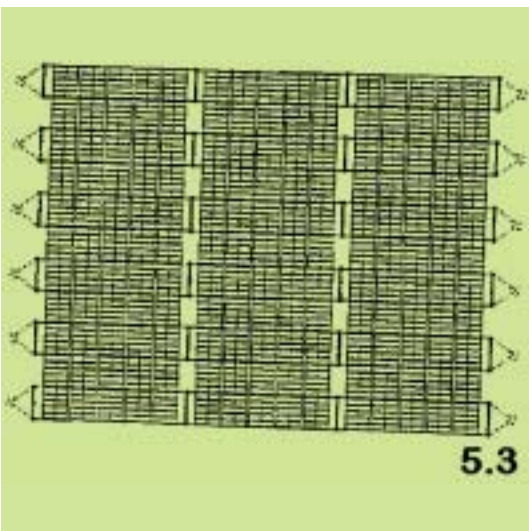
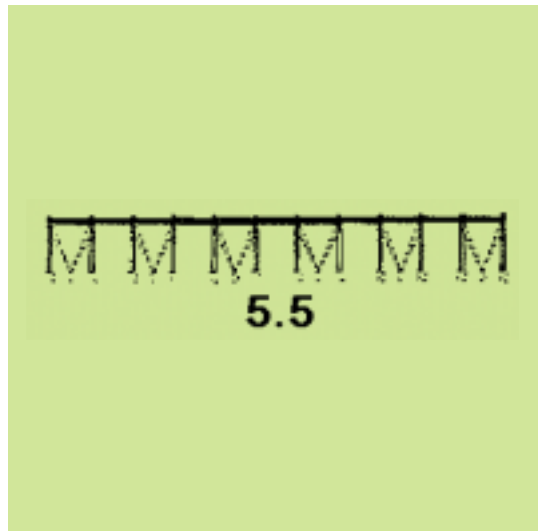
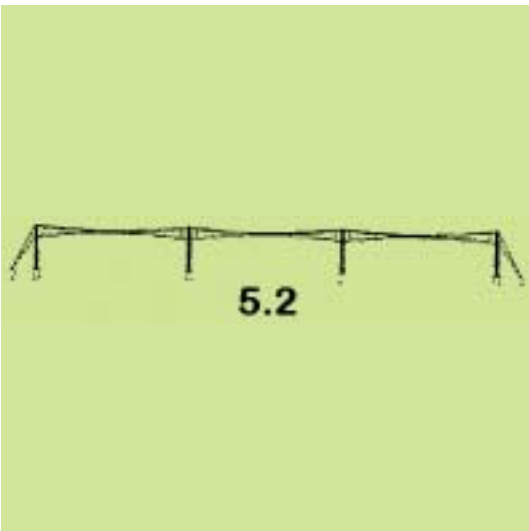
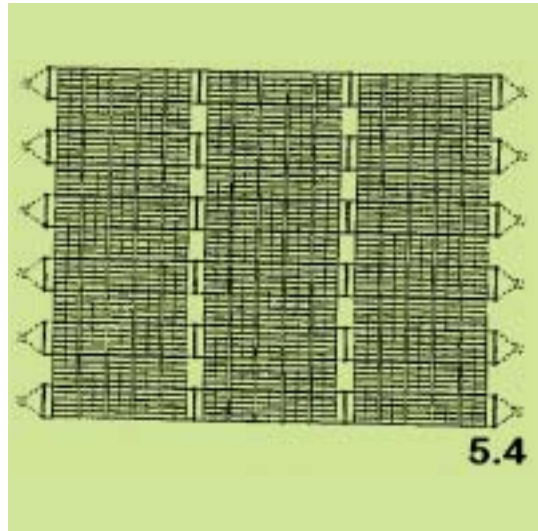
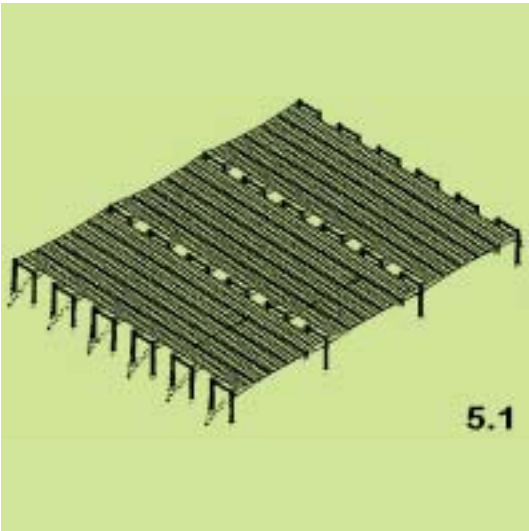

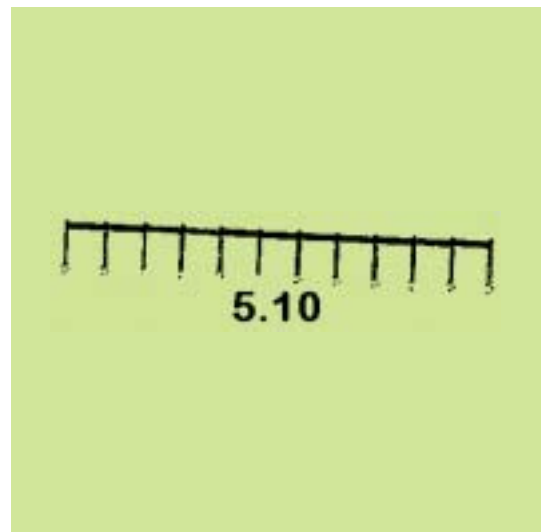
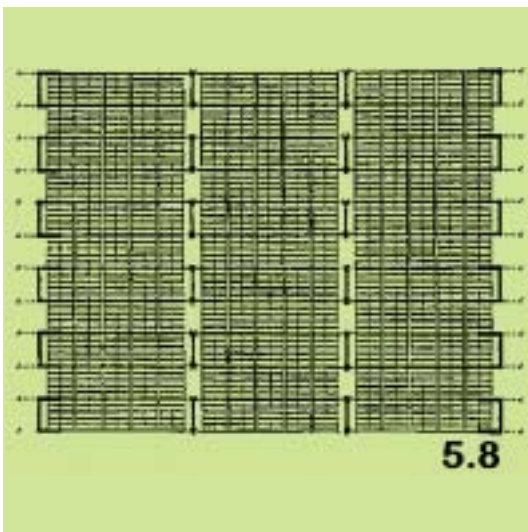
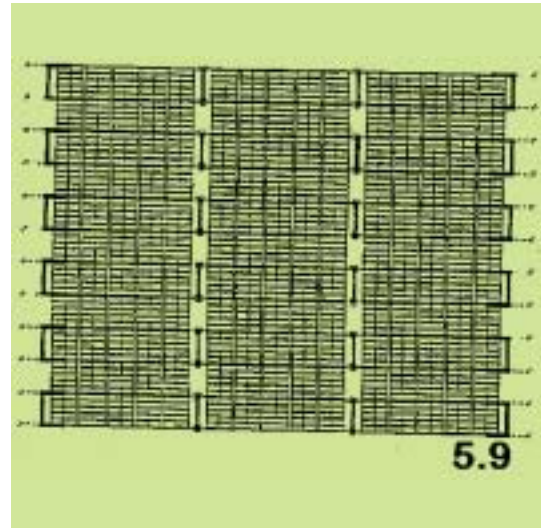
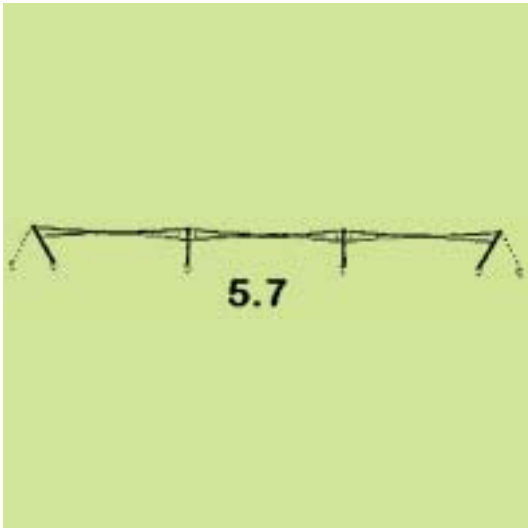

(21) *Αρ. Αίτησης Σχ. ή Υπ.:* 20090600128

(15) *Ημερ. Καταχώρησης:* 01/07/2009

(17) *Ημ. Λήξης 1ης πενταετίας:* 1/7/2014

(71) *Καταθέτης(ες):* Μ. ΤΡΥΠΠΑ & ΣΙΑ Ο.Ε.
ΣΟΛΑΡΙ-ΚΕΡΚΥΡΑ, 49100 ΚΕΡΚΥΡΑ
(ΚΕΡΚΥΡΑΣ), ΕΛΛΑΔΑ

(30) *Συμβ. Προτεραιότητα(ες):*

(72) *Δημιουργός(οι):* ΧΑΤΖΗ ΚΩΝΣΤΑΝΤΙΝΟΥ ΕΙΡΗΝΗ

(74) *Πληρεξούσιος:*

(74) *Αντίκλητος:*

(28) *Αριθμός Σχεδίων/Υποδειγμάτων:* 2

(51) *Διεθνής Ταξινόμηση:* 06-13

(54) *Προσδιορισμός Αντικειμένου:* ΠΕΤΣΕΤΕΣ





(21) *Αρ. Αίτησης Σχ. ή Υπ.:* 20090600129

(15) *Ημερ. Καταχώρησης:* 01/07/2009

(17) *Ημ. Λήξης 1ης πενταετίας :* 1/7/2014

(71) *Καταθέτης(ες):* Μ. ΤΡΥΠΠΑ & ΣΙΑ Ο.Ε.
ΣΟΛΑΡΙ-ΚΕΡΚΥΡΑ, 49100 ΚΕΡΚΥΡΑ
(ΚΕΡΚΥΡΑΣ), ΕΛΛΑΔΑ

(30) *Συμβ. Προτεραιότητα(ες):*

(72) *Δημιουργός(οι):* ΧΑΤΖΗ ΚΩΝΣΤΑΝΤΙΝΟΥ ΕΙΡΗΝΗ

(74) *Πληρεξούσιος:*

(74) *Αντίκλητος:*

(28) *Αριθμός Σχεδίων/Υποδειγμάτων:* 3

(51) *Διεθνής Ταξινόμηση:* 07-01

(54) *Προσδιορισμός Αντικειμένου:* ΚΟΥΠΕΣ





(21) Αρ. Αίτησης Σχ. ή Υπ.: 20090600133

(15) Ημερ. Καταχώρησης: 06/07/2009

(17) Ημ. Λήξης 1ης πενταετίας :6/7/2014

(71) Καταθέτης(ες): ΕΛΛΗΝΙΚΗ ΒΙΟΜΗΧΑΝΙΑ ΑΝΔΡΙΚΩΝ
ΚΑΛΤΣΩΝ (ΕΛ.ΒΙ.Α.Κ.) Ε.Π.Ε.
Σαρπηδόνας 30, 10442 ΑΘΗΝΑ (ΑΤΤΙΚΗΣ),
ΕΛΛΑΔΑ

(30) Συμβ. Προτεραιότητα(ες):

(72) Δημιουργός(οι): ΣΠΥΡΑΚΟΣ ΓΡΗΓΟΡΙΟΣ

(74) Πληρεξούσιος: ΜΠΡΟΥΣΑΛΗΣ ΑΝΑΣΤΑΣΙΟΣ
Αγ. Δημητρίου 98, 17341 ΑΓΙΟΣ ΔΗΜΗΤΡΙΟΣ
(ΑΤΤΙΚΗΣ)

(74) Αντίκλητος: ΜΑΡΟΥΛΗΣ ΠΡΑΞΙΤΕΛΗΣ
Εφέσσου 15, 17121 ΝΕΑ ΣΜΥΡΝΗ (ΑΤΤΙΚΗΣ)

(28) Αριθμός Σχεδίων/Υποδειγμάτων: 1

(51) Διεθνής Ταξινόμηση: 02-04

(54) Προσδιορισμός Αντικειμένου: ΚΑΛΤΣΑ



(21) *Αρ. Αίτησης Σχ. ή Υπ.:* 20090600134

(15) *Ημερ. Καταχώρησης:* 09/07/2009

(17) *Ημ. Λήξης 1ης πενταετίας :* 9/7/2014

(71) *Καταθέτης(ες):* EUROPA PROFIL ΑΛΟΥΜΙΝΙΟ Α.Β.Ε.
56ο χλμ. Ε.Ο. Αθηνών-Λαμίας, 32011
ΟΙΝΟΦΥΤΑ (ΒΟΙΩΤΙΑΣ), ΕΛΛΑΔΑ

(30) *Συμβ. Προτεραιότητα(ες):*

(72) *Δημιουργός(οι):* ΤΖΙΡΑΚΙΑΝ ΓΡΗΓΟΡΗΣ

(74) *Πληρεξούσιος:*

(74) *Αντίκλητος:* ΑΡΒΑΝΙΤΗΣ ΙΩΑΝΝΗΣ
56 χλμ Ε.Ο. Αθηνών-Λαμίας, 320 11 ΟΙΝΟΦΥΤΑ
ΒΟΙΩΤΙΑΣ

(28) *Αριθμός Σχεδίων/Υποδειγμάτων:* 3

(51) *Διεθνής Ταξινόμηση:* 25-01

(54) *Προσδιορισμός Αντικειμένου:* ΕΝΣΩΜΑΤΩΜΕΝΗ ΘΕΡΜΟΜΟΝΩ-
ΤΙΚΗ ΚΑΣΑ ΑΛΟΥΜΙΝΙΟΥ ΓΙΑ
ΤΖΑΜΙΛΙΚΙ ΚΑΙ ΠΑΝΤΖΟΥΡΙ

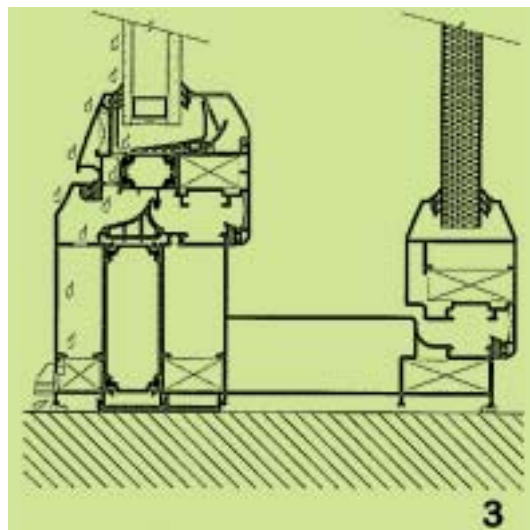
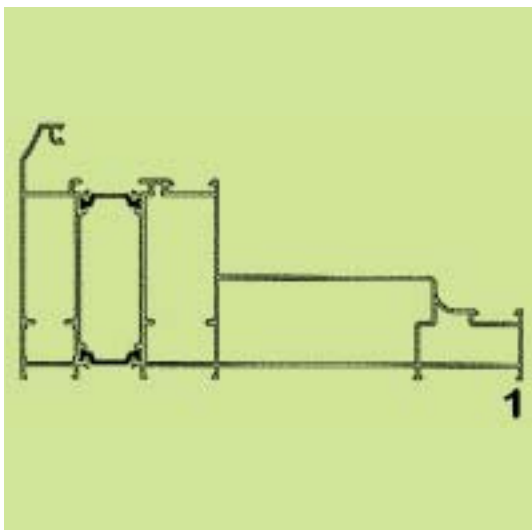
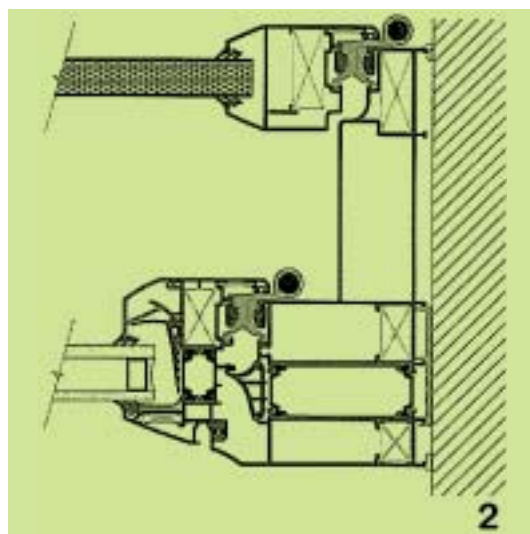

(21) *Αρ. Αίτησης Σχ. ή Υπ.:* 20090600135

(15) *Ημερ. Καταχώρησης:* 13/07/2009

(17) *Ημ. Λήξης 1ης πενταετίας :* 13/7/2014

(71) *Καταθέτης(ες):* ΔΙΟΝ. ΣΠΗΛΙΑΚΟΠΟΥΛΟΣ & ΕΥΣΤ.
ΣΑΡΛΑΝΗ ΕΕΒΕ
Νιρβάνα 80, 11145 ΑΘΗΝΑ (ΑΤΤΙΚΗΣ),
ΕΛΛΑΔΑ

(30) *Συμβ. Προτεραιότητα(ες):*

(72) *Δημιουργός(οι):* ΣΑΡΛΑΝΗ ΕΥΣΤΑΘΙΑ

(74) *Πληρεξούσιος:* ΠΟΥΛΟΠΟΥΛΟΥ ΑΙΚΑΤΕΡΙΝΗ
Κυρ. Λουκαρέως 11, 11471 ΑΘΗΝΑ (ΑΤΤΙΚΗΣ)

(74) *Αντίκλητος:* ΠΟΥΛΟΠΟΥΛΟΥ ΑΙΚΑΤΕΡΙΝΗ
Κυρ. Λουκαρέως 11, 11471 ΑΘΗΝΑ (ΑΤΤΙΚΗΣ)

(28) *Αριθμός Σχεδίων/Υποδειγμάτων:* 20

(51) *Διεθνής Ταξινόμηση:* 02-02

(54) *Προσδιορισμός Αντικειμένου:* ΓΥΝΑΙΚΕΙΑ ΕΝΔΥΜΑΤΑ



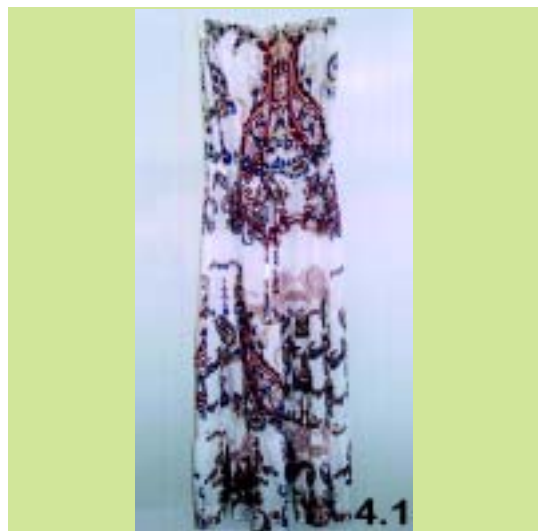

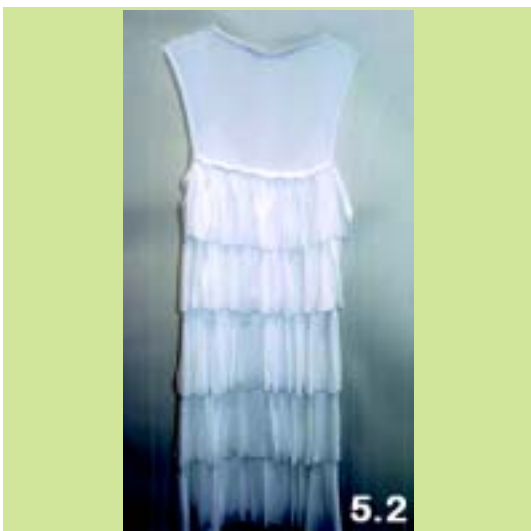
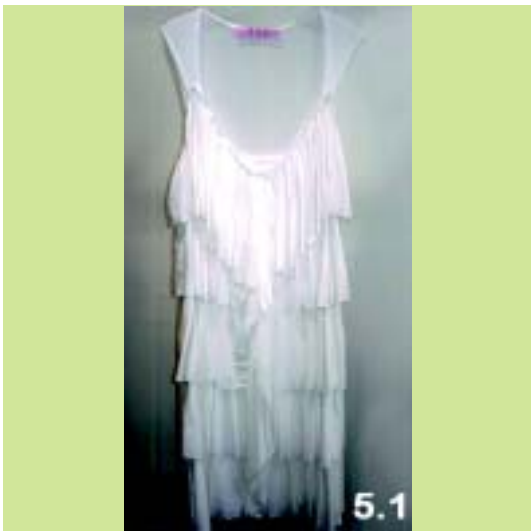











(21) Αρ. Αίτησης Σχ. ή Υπ.: 20090600136

(15) Ημερ. Καταχώρησης: 15/07/2009

(17) Ημ. Λήξης 1ης πενταετίας : 15/7/2014

(71) Καταθέτης(ες): LONGIN ΔΙΑΦΗΜΙΣΤΙΚΗ ΕΤΑΙΡΕΙΑ
ΔΙΑΝΟΜΩΝ ΕΤΑΙΡΕΙΑ ΠΕΡΙΟΡΙΣΜΕΝΗΣ
ΕΥΘΥΝΗΣ
ΠΑΡΑΣΧΟΥ 51, 11474 ΑΘΗΝΑ (ΑΤΤΙΚΗΣ),
ΕΛΛΑΔΑ

(30) Συμβ. Προτεραιότητα(ες):

(72) Δημιουργός(οι): ΜΑΚΡΥΓΙΑΝΝΗΣ ΣΩΤΗΡΙΟΣ-ΓΕΩΡΓΙΟΣ

(74) Πληρεξούσιος:

(74) Αντίκλητος: ΜΑΚΡΥΓΙΑΝΝΗΣ ΦΙΛΙΠΠΟΣ
Παράσχου 51, 11474 ΑΘΗΝΑ (ΑΤΤΙΚΗΣ)

(28) Αριθμός Σχεδίων/Υποδειγμάτων: 5

(51) Διεθνής Ταξινόμηση: 99-00

(54) Προσδιορισμός Αντικειμένου: ΗΡΩΑΣ ΚΙΝΟΥΜΕΝΩΝ ΣΧΕΔΙΩΝ
ΠΟΥ ΘΑ ΧΡΗΣΙΜΟΠΟΙΕΙΤΑΙ ΣΕ
ΔΙΑΦΟΡΑ ΑΝΤΙΚΕΙΜΕΝΑ



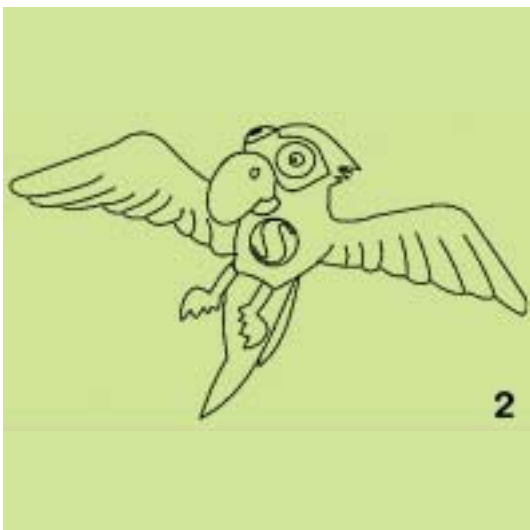

(21) *Αρ. Αίτησης Σχ. ή Υπ.*: 20090600137

(15) *Ημερ. Καταχώρησης*: 16/07/2009

(17) *Ημ. Αήξης 1ης πενταετίας*: 16/7/2014

(71) *Καταθέτης(ες)*: APPLE BOXER ABEE
Χίου & Δερβενακίων 15, 12243 ΑΙΓΑΛΕΩ
(ΑΤΤΙΚΗΣ), ΕΛΛΑΔΑ

(30) *Συμβ. Προτεραιότητα(ες)*:

(72) *Δημιουργός(οι)*: ΜΟΥΣΤΑΚΑ ΔΗΜΗΤΡΑ

(74) *Πληρεξούσιος*:

(74) *Αντίκλητος*:

(28) *Αριθμός Σχεδίων/Υποδειγμάτων*: 20

(51) *Διεθνής Ταξινόμηση*: 02-01

(54) *Προσδιορισμός Αντικειμένων*: ΑΝΤΡΙΚΑ ΚΑΙ ΓΥΝΑΙΚΕΙΑ ΕΣΩ-ΡΟΥΧΑ



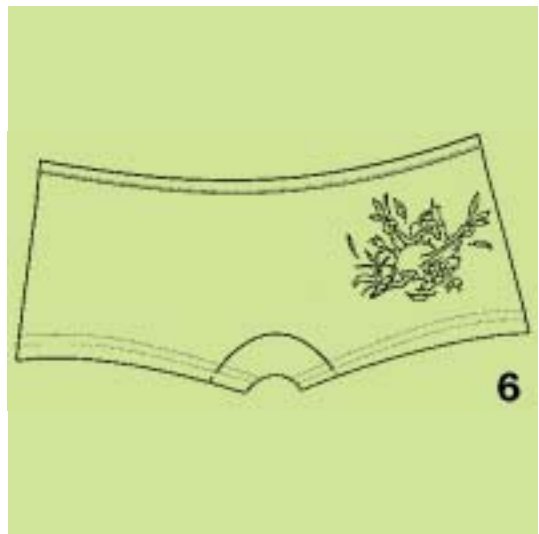

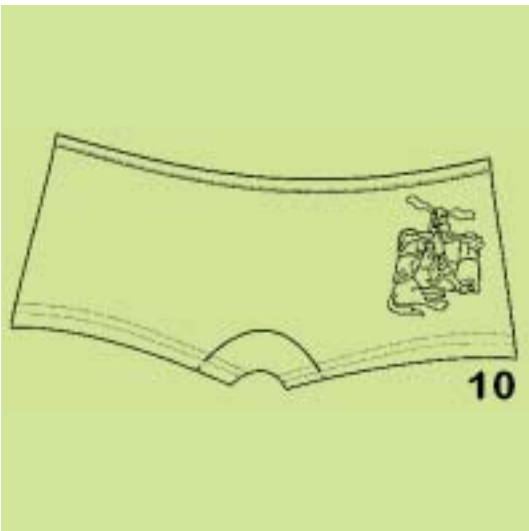
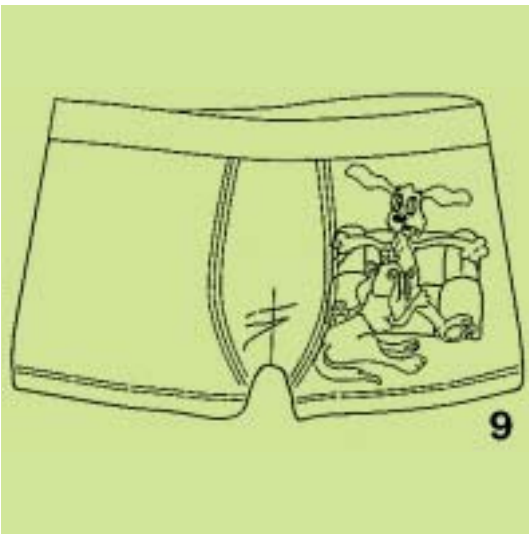



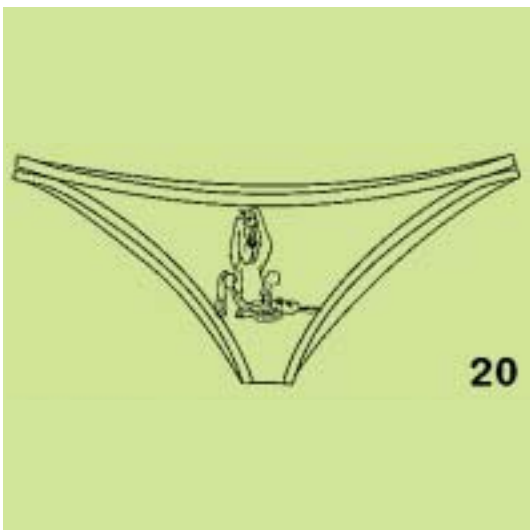

(21) *Αρ. Αίτησης Σχ. ή Υπ.*: 20090600138

(71) *Καταθέτης(ες)*: 1)ALFA WOOD A.E.B.E.
10χλμ. Λάρισσας-Τυρνάβου, ΛΑΡΙΣΣΑ, ΕΛΛΑΔΑ

(45) *Ημ/νία Αήξης Αναβολής Δημοσίευσης*:03/12/2009

(21) *Αρ. Αίτησης Σχ. ή Υπ.*: 20090600139

(15) *Ημερ.Καταχώρησης*: 17/07/2009

(17) *Ημ. Αήξης 1ης πενταετίας* :17/7/2014

(71) *Καταθέτης(ες)*: Χ. ΜΠΕΝΡΟΥΜΠΗ & ΥΙΟΣ Α.Ε.
Αγίου Θωμά 27, 15124 ΜΑΡΟΥΣΙ (ΑΤΤΙΚΗΣ),
ΕΛΛΑΔΑ

(30) *Συμβ. Προτεραιότητα(ες)*:

(72) *Δημιουργός(οι)*: ΜΠΕΝΡΟΥΜΠΗ ΝΟΡΑ

(74) *Πληρεξούσιος*: ΡΗΓΑΚΟΣ ΙΩΑΝΝΗΣ
Σόλωνος 74, 10680 ΑΘΗΝΑ (ΑΤΤΙΚΗΣ)

(74) *Αντίκλητος*: ΧΑΤΖΗΝΙΚΟΛΗ ΜΑΡΓΚΩ
Σόλωνος 74, 10680 ΑΘΗΝΑ (ΑΤΤΙΚΗΣ)

(28) *Αριθμός Σχεδίων/Υποδειγμάτων*: 1

(51) *Διεθνής Ταξινόμηση*: 31-00

(54) *Προσδιορισμός Αντικειμένου*: ΗΛΕΚΤΡΙΚΟΣ ΠΟΛΥΚΟΠΤΗΣ





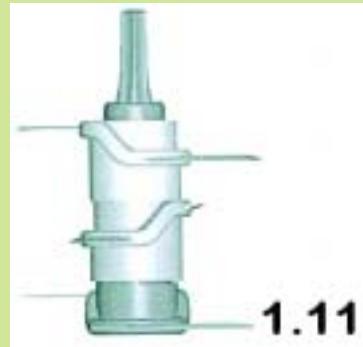

(21) Αρ. Αίτησης Σχ. ή Υπ.: 20090600140

(15) Ημερ. Καταχώρησης: 21/07/2009

(17) Ημ. Λήξης 1ης πενταετίας :21/7/2014

(71) Καταθέτης(ες): ΔΙΟΝ. ΣΠΗΛΙΑΚΟΠΟΥΛΟΣ & ΕΥΣΤ.
ΣΑΡΛΑΝΗ ΕΕΒΕ
Νιρβάνα 80, 11145 ΑΘΗΝΑ (ΑΤΤΙΚΗΣ),
ΕΛΛΑΔΑ

(30) Συμβ. Προτεραιότητα(ες):

(72) Δημιουργός(οι): ΣΑΡΛΑΝΗ ΕΥΣΤΑΘΙΑ

(74) Πληρεξούσιος: ΠΟΥΛΟΠΟΥΛΟΥ ΑΙΚΑΤΕΡΙΝΗ
Κυρ. Λουκαρέως 11, 11471 ΑΘΗΝΑ (ΑΤΤΙΚΗΣ)

(74) Αντίκλητος: ΠΟΥΛΟΠΟΥΛΟΥ ΑΙΚΑΤΕΡΙΝΗ
Κυρ. Λουκαρέως 11, 11471 ΑΘΗΝΑ (ΑΤΤΙΚΗΣ)

(28) Αριθμός Σχεδίων/Υποδειγμάτων: 17

(51) Διεθνής Ταξινόμηση: 02-02

(54) Προσδιορισμός Αντικειμένων: ΓΥΝΑΙΚΕΙΑ ΕΝΔΥΜΑΤΑ







4.2



6.1



5.1



6.2



5.2



7.1

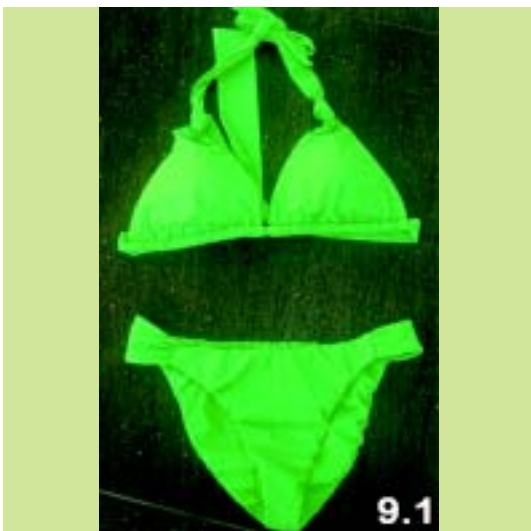
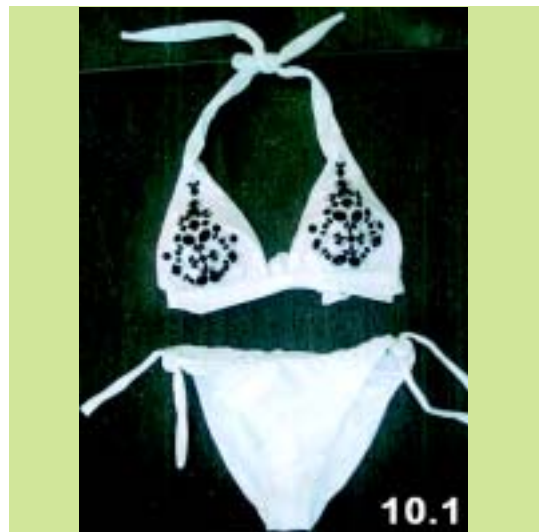
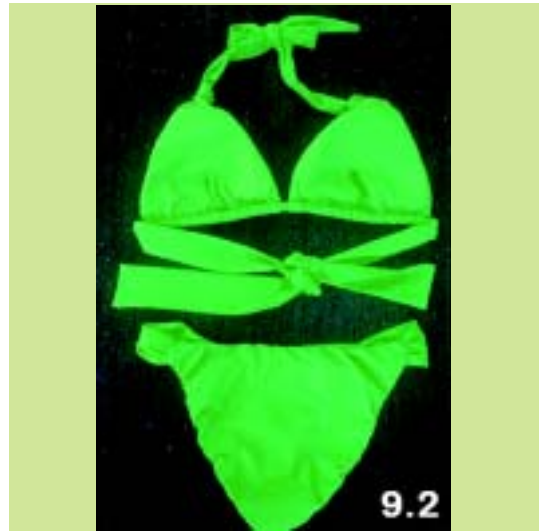







(21) Αρ. Αίτησης Σχ. ή Υπ.: 20090600141

(15) Ημερ. Καταχώρησης: 22/07/2009

(17) Ημ. Λήξης 1ης πενταετίας :22/7/2014

(71) Καταθέτης(ες): ΚΟΥΡΟΥΚΛΗ ΑΛΕΞΑΝΔΡΑ & ΣΙΑ Ο.Ε.
Φοινίκης 15, 10443 ΑΘΗΝΑ (ΑΤΤΙΚΗΣ),
ΕΛΛΑΔΑ

(30) Συμβ. Προτεραιότητα(ες):

(72) Δημιουργός(οι): ΚΟΥΡΟΥΚΛΗ ΑΛΕΞΑΝΔΡΑ

(74) Πληρεξούσιος:

(74) Αντίκλητος:

(28) Αριθμός Σχεδίων/Υποδειγμάτων: 14

(51) Διεθνής Ταξινόμηση: 19-08

(54) Προσδιορισμός Αντικειμένου: ΣΧΕΔΙΑ ΓΙΑ ΑΥΤΟΚΟΛΛΗΤΑ
ΕΚΠΤΩΣΕΩΝ

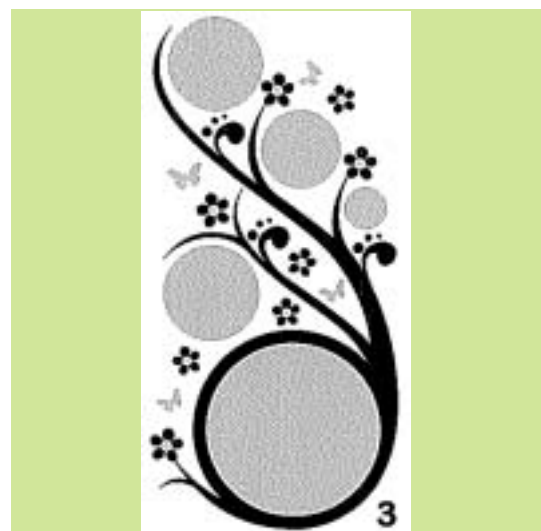

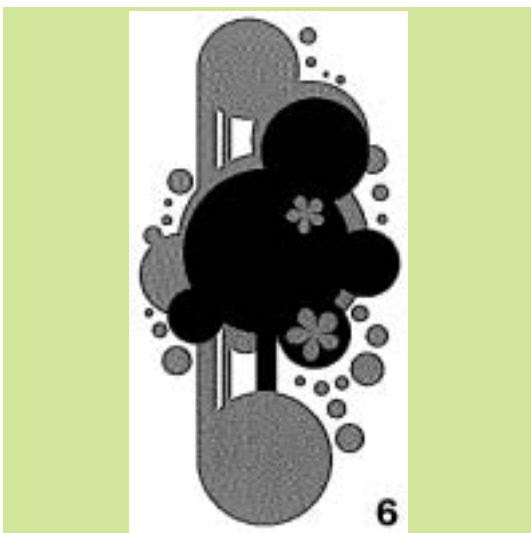
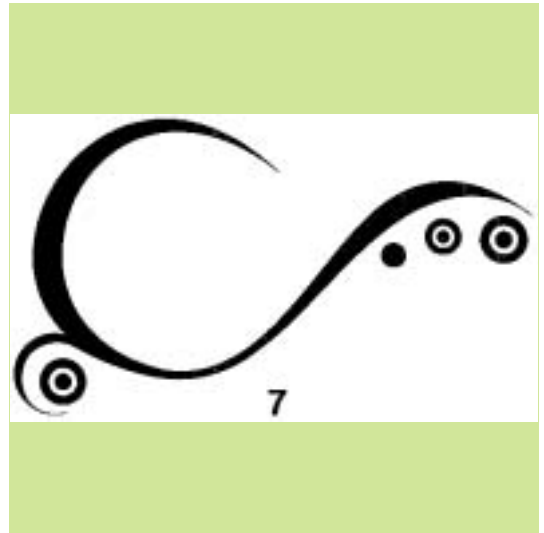

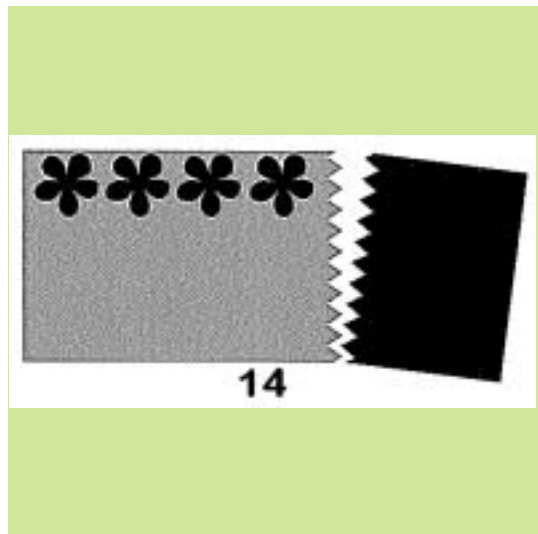
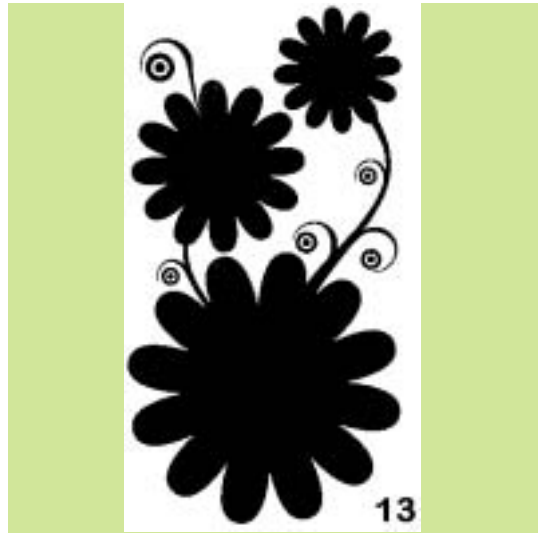
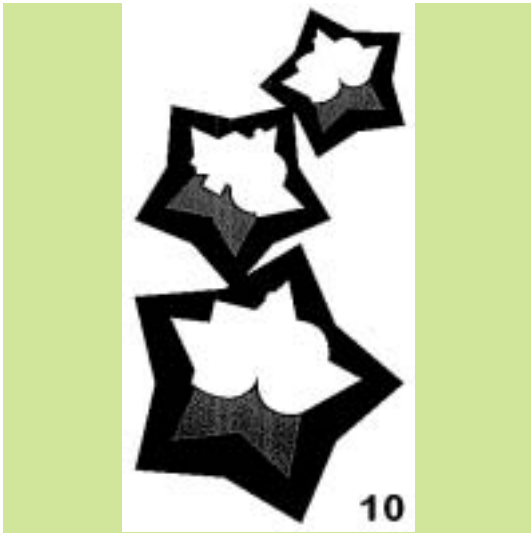

(21) Αρ. Αίτησης Σχ. ή Υπ.: 20090600143

(15) Ημερ. Καταχώρησης: 27/07/2009

(17) Ημ. Λήξης 1ης πενταετίας :27/7/2014

(71) Καταθέτης(ες): ΚΑΡΑΝΤΑΚΗ ΕΛΕΝΗ
Χατζή 28, 11141 ΑΘΗΝΑ (ΑΤΤΙΚΗΣ), ΕΛΛΑΔΑ

(30) Συμβ. Προτεραιότητα(ες):

(72) Δημιουργός(οι): ΚΑΡΑΝΤΑΚΗ ΕΛΕΝΗ

(74) Πληρεξούσιος:

(74) Αντίκλητος:

(28) Αριθμός Σχεδίων/Υποδειγμάτων: 1

(51) Διεθνής Ταξινόμηση: 06-06

(54) Προσδιορισμός Αντικειμένου: ΑΛΛΑΞΙΕΡΑ ΓΙΑ ΜΩΡΑ ΠΟΥ
ΜΠΟΡΕΙ ΝΑ ΜΕΤΑΤΡΑΠΕΙ ΣΕ
ΠΑΙΔΙΚΟ ΓΡΑΦΕΙΟ

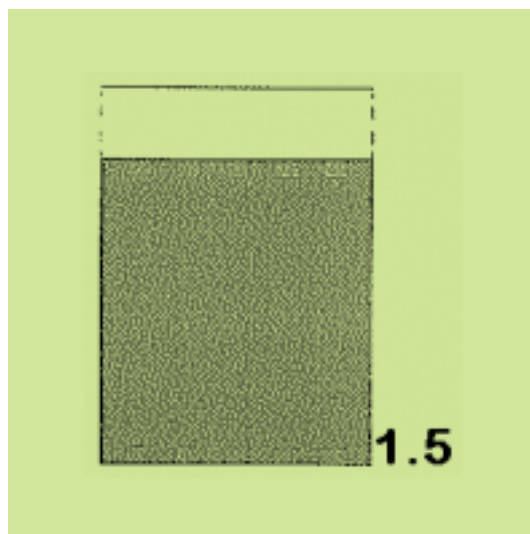
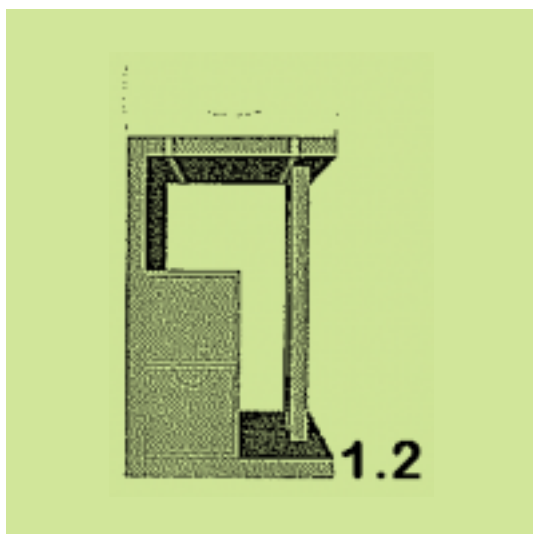
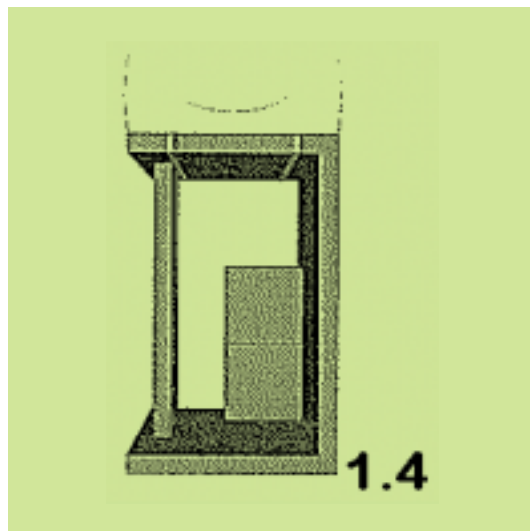
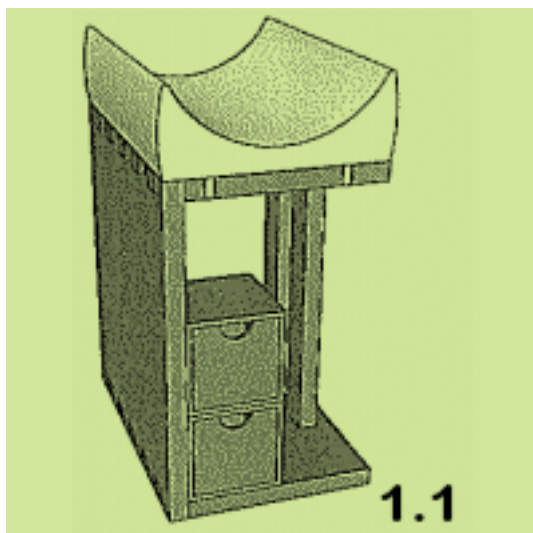
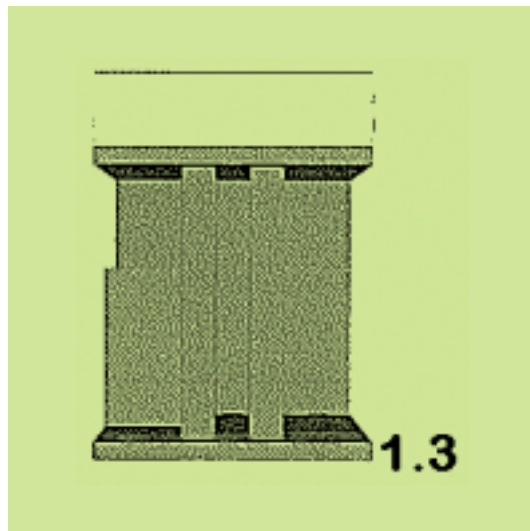

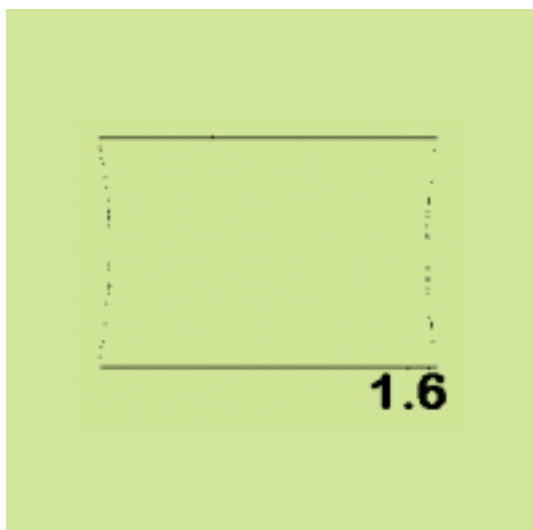

(21) **Αρ. Αίτησης Σχ. ή Υπ.: 20090600144**

(15) **Ημερ. Καταχώρησης:** 30/07/2009

(17) **Ημ. Λήξης 1ης πενταετίας :** 30/7/2014

(71) **Καταθέτης(ες):** ΜΗΤΣΙΟΥ ΦΩΤΙΟΣ
Αγιος Γεώργιος Βοιωτίας, 32100 ΛΙΒΑΔΕΙΑ
(ΒΟΙΩΤΙΑΣ), ΕΛΛΑΔΑ

(30) **Συμβ. Προτεραιότητα(ες):**

(72) **Δημιουργός(οι):** ΜΗΤΣΙΟΥ ΦΩΤΙΟΣ

(74) **Πληρεξούσιος:** ΠΕΡΙΒΟΛΑΡΗΣ ΠΑΝΑΓΙΩΤΗΣ
Ρήγα Φεραίου 149, 26221 ΠΑΤΡΑ (ΑΧΑΪΑΣ)

(74) **Αντίκλητος:** ΝΕΖΕΡΙΤΗΣ ΚΩΝΣΤΑΝΤΙΝΟΣ
Σταδίου 39, 10559 ΑΘΗΝΑ (ΑΤΤΙΚΗΣ)

(28) **Αριθμός Σχεδίων/Υποδειγμάτων:** 1

(51) **Διεθνής Ταξινόμηση:** 08-03

(54) **Προσδιορισμός Αντικειμένου:** **ΚΟΪΤΗΣ ΠΗΓΜΑΤΟΣ ΤΥΡΙΟΥ - ΤΥΡΟΜΑΖΑΣ**

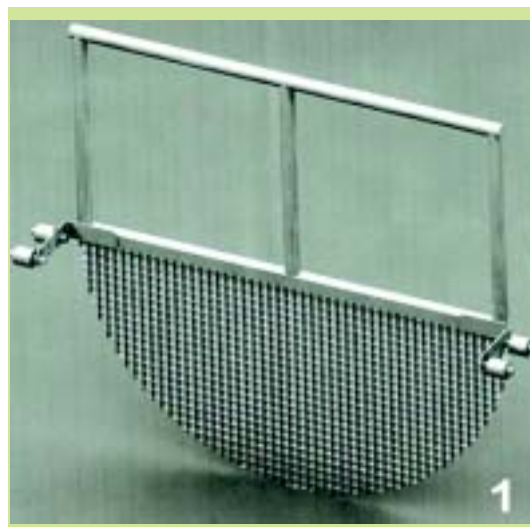

(21) **Αρ. Αίτησης Σχ. ή Υπ.: 20090600145**

(15) **Ημερ. Καταχώρησης:** 30/07/2009

(17) **Ημ. Λήξης 1ης πενταετίας :** 30/7/2014

(71) **Καταθέτης(ες):** ΠΑΝΤΕΛΑΚΗΣ ΕΜΜΑΝΟΥΗΛ ΕΛΕΥΘΕΡΙΟΣ
45η Οδός αρ. 6, ΒΙΟΠΑ, 13341 ΑΝΩ ΛΙΟΣΙΑ
(ΑΤΤΙΚΗΣ), ΕΛΛΑΔΑ

(30) **Συμβ. Προτεραιότητα(ες):**

(72) **Δημιουργός(οι):** ΠΑΝΤΕΛΑΚΗΣ ΕΜΜΑΝΟΥΗΛ ΕΛΕΥΘΕΡΙΟΣ

(74) **Πληρεξούσιος:** ΠΑΡΑΣΚΕΥΟΠΟΥΛΟΥ ΕΙΡΗΝΗ
Σαλαμίνος 8, 15127 ΜΕΛΙΣΣΙΑ (ΑΤΤΙΚΗΣ)

(74) **Αντίκλητος:** ΜΙΧΑΗΛΑΡΟΣ ΒΑΣΙΛΕΙΟΣ
Σίνα 38, 10642 ΑΘΗΝΑ

(28) **Αριθμός Σχεδίων/Υποδειγμάτων:** 1

(51) **Διεθνής Ταξινόμηση:** 30-02

(54) **Προσδιορισμός Αντικειμένου:** **ΤΡΟΦΟΔΟΤΗΣ ΚΥΨΕΛΗΣ ΟΡΟΦΗΣ ΜΕ ΑΕΡΙΣΜΟ**

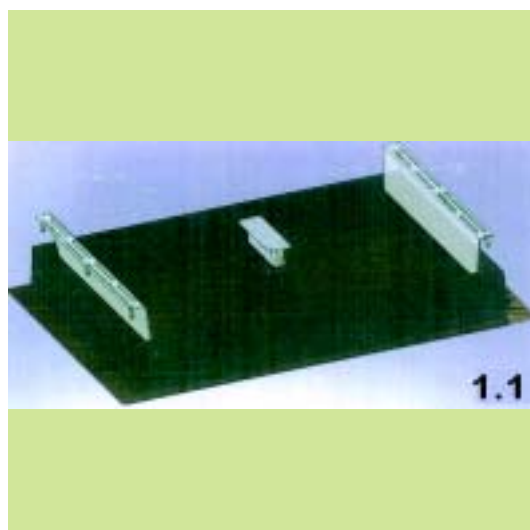

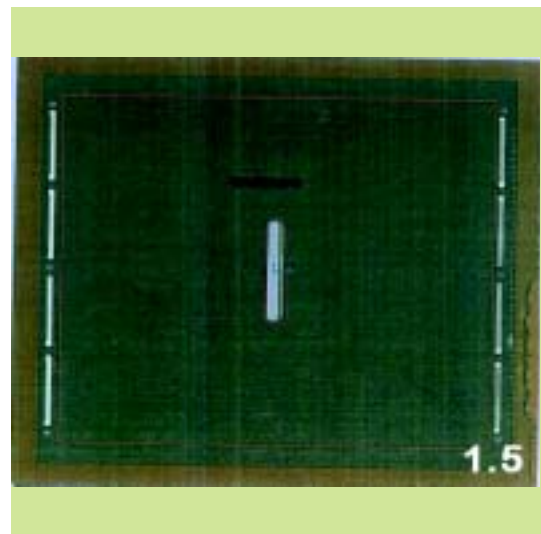
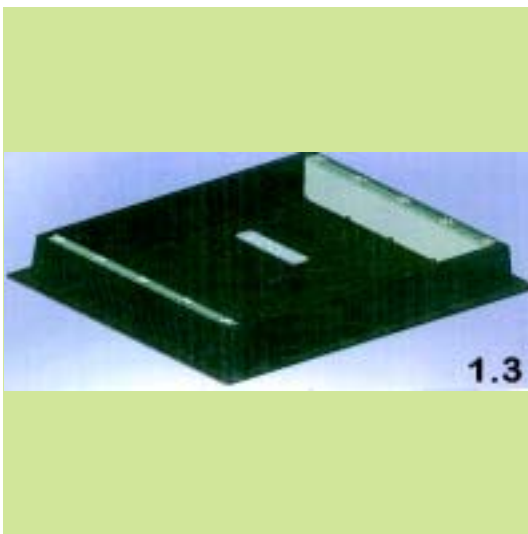
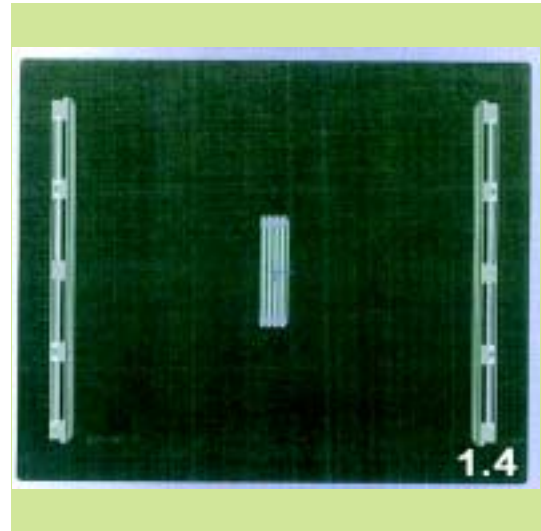
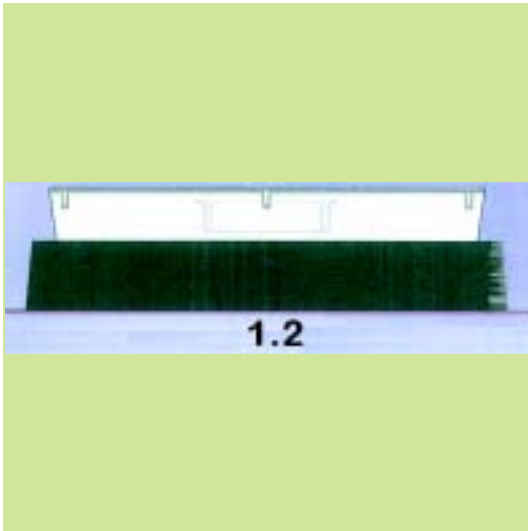

(21) Αρ. Αίτησης Σχ. ή Υπ.: 20090600146

(15) Ημερ. Καταχώρησης: 31/07/2009

(17) Ημ. Λήξης 1ης πενταετίας :31/7/2014

(71) Καταθέτης(ες): ΜΠΕΜΠΕΚΗΣ ΔΗΜΗΤΡΙΟΥ ΘΕΟΔΩΡΟΣ
6ο χλμ Εάνθης-Αβδήρων, 67100 ΞΑΝΘΗ
(ΞΑΝΘΗΣ), ΕΛΛΑΔΑ

(30) Συμβ. Προτεραιότητα(ες):

(72) Δημιουργός(οι): ΜΠΕΜΠΕΚΗΣ ΔΗΜΗΤΡΙΟΥ ΘΕΟΔΩΡΟΣ

(74) Πληρεξούσιος: ΚΟΥΒΟΥΚΛΙΑΝΟΣ ΝΙΚΟΛΑΟΣ, ΔΙΚΗΓΟΡΟΣ
ΑΛΕΞΑΝΔΡΟΥ ΣΟ, 106 71 ΑΘΗΝΑ

(74) Αντίκλητος: ΚΟΥΒΟΥΚΛΙΑΝΟΣ ΝΙΚΟΛΑΟΣ, ΔΙΚΗΓΟΡΟΣ
Αλεξ. Σούτσου 15, 106 71 ΑΘΗΝΑ

(28) Αριθμός Σχεδίων/Υποδειγμάτων: 7

(51) Διεθνής Ταξινόμηση: 25-01

(54) Προσδιορισμός Αντικειμένου: ΣΥΣΤΗΜΑ ΣΤΗΡΙΞΗΣ ΕΞΩΤΕ-
ΡΙΚΩΝ ΕΠΕΝΔΥΣΕΩΝ ΚΤΙΡΙΩΝ

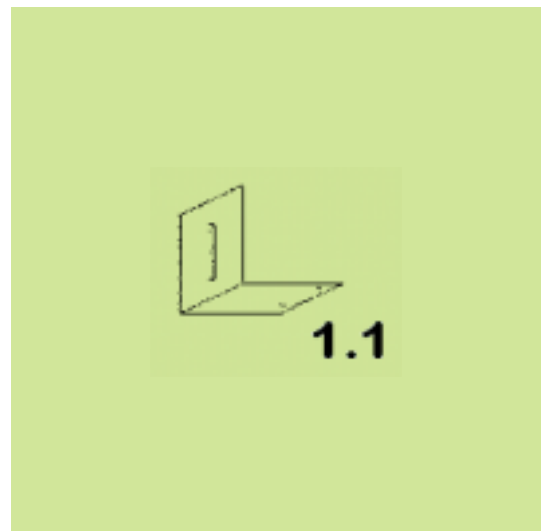



1.2



1.5



1.3



1.6

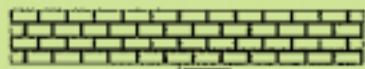

1.4



2

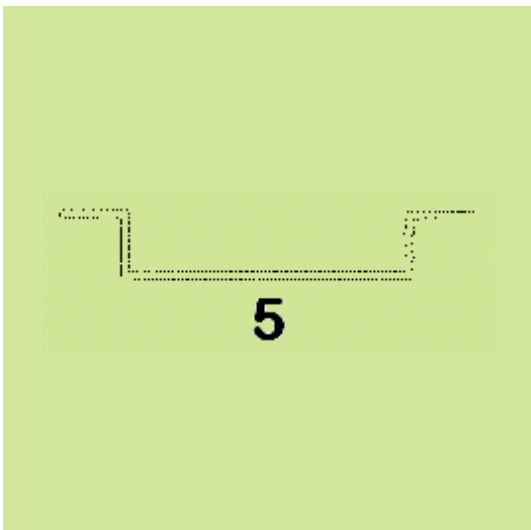
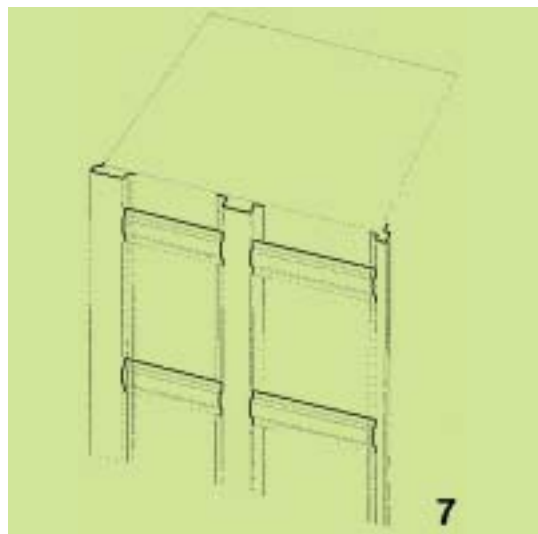
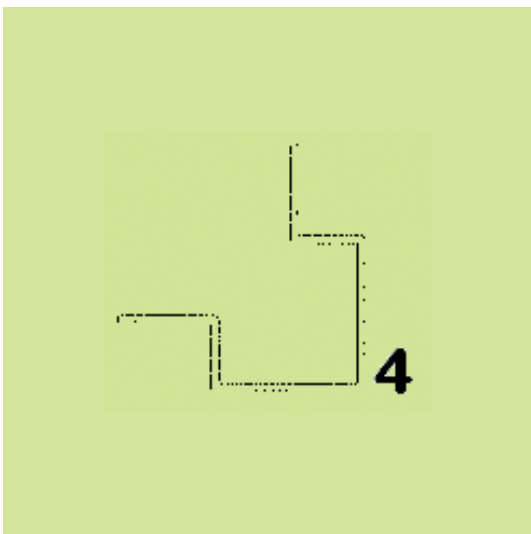
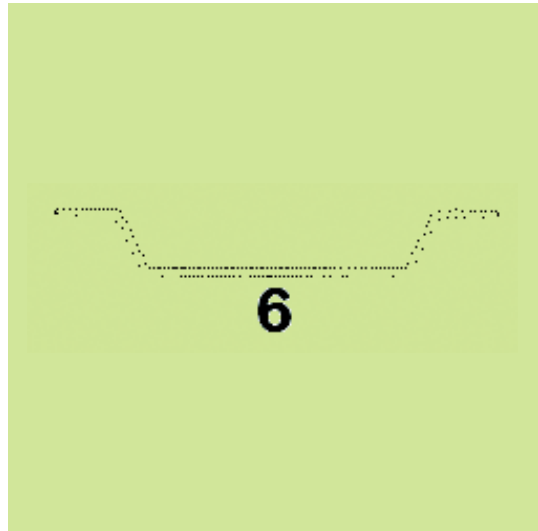
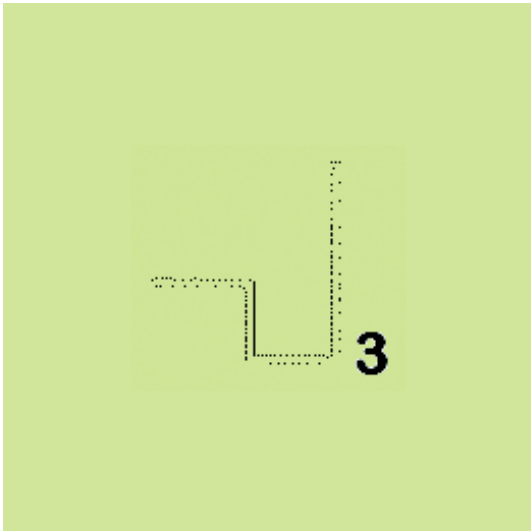

**ΕΥΡΕΤΗΡΙΟ ΑΙΤΗΣΕΩΝ ΣΧΕΔΙΩΝ Ή ΥΠΟΔΕΙΓΜΑΤΩΝ ΣΥΜΦΩΝΑ ΜΕ ΤΗΝ ΑΛΦΑΒΗΤΙΚΗ
ΣΕΙΡΑ ΤΩΝ ΚΑΤΑΘΕΤΩΝ**

ΚΑΤΑΘΕΤΗΣ (71)	ΠΡΟΣΔΙΟΡΙΣΜΟΣ ΑΝΤ/ΜΕΝΟΥ ΣΧ. Ή ΥΠ. (54)	ΚΑΤ/ΡΗΣΗ (15)	ΑΡ. ΑΙΤ. (21)
<i>ALFA WOOD A.E.B.E.</i>	* Έχει ζητηθεί αναβολή δημοσίευσης.	*	20090600138
<i>APPLE BOXER ABEΕ</i>	ΑΝΤΡΙΚΑ ΚΑΙ ΓΥΝΑΙΚΕΙΑ ΕΣΩΡΟΥΧΑ	16/07/2009	20090600137
<i>EUROPA PROFIL ΑΛΟΥΜΙΝΙΟ Α.Β.Ε.</i>	ΕΝΣΩΜΑΤΩΜΕΝΗ ΘΕΡΜΟΜΟΝΩΤΙΚΗ ΚΑΣΑ ΑΛΟΥΜΙΝΙΟΥ ΓΙΑ ΤΖΑΜΙΑΚΙ ΚΑΙ ΠΑΝΤΖΟΥΡΙ	09/07/2009	20090600134
<i>LONGIN ΔΙΑΦΗΜΙΣΤΙΚΗ ΕΤΑΙΡΕΙΑ ΔΙΑΝΟΜΩΝ ΕΤΑΙΡΕΙΑ ΠΕΡΙΟΡΙΣΜΕΝΗΣ ΕΥΘΥΝΗΣ</i>	ΗΡΩΑΣ ΚΙΝΟΥΜΕΝΩΝ ΣΧΕΔΙΩΝ ΠΟΥ ΘΑ ΧΡΗΣΙΜΟΠΟΙΕΙΤΑΙ ΣΕ ΔΙΑΦΟΡΑ ΑΝΤΙΚΕΙΜΕΝΑ	15/07/2009	20090600136
<i>SOLAR SUSPENSION SYSTEMS, LLC, ΕΤΑΙΡΕΙΑ ΟΡΓΑΝΩΜΕΝΗ ΚΑΤΑ ΤΟΥΣ ΝΟΜΟΥΣ ΤΗΣ ΠΟΛΙΤΕΙΑΣ ΤΟΥ ΚΟΛΟΡΑΝΤΟ</i>	ΗΛΙΑΚΗ ΔΙΑΤΑΞΗ	13/11/2008	20080600212
<i>ΔΙΟΝ. ΣΠΗΛΙΑΚΟΠΟΥΛΟΣ & ΕΥΣΤ. ΣΑΡΛΑΝΗ ΕΕΒΕ</i>	ΓΥΝΑΙΚΕΙΑ ΕΝΔΥΜΑΤΑ	13/07/2009	20090600135
<i>ΔΙΟΝ. ΣΠΗΛΙΑΚΟΠΟΥΛΟΣ & ΕΥΣΤ. ΣΑΡΛΑΝΗ ΕΕΒΕ</i>	ΓΥΝΑΙΚΕΙΑ ΕΝΔΥΜΑΤΑ	21/07/2009	20090600140
<i>ΕΛΛΗΝΙΚΗ ΒΙΟΜΗΧΑΝΙΑ ΑΝΔΡΙΚΩΝ ΚΑΛΤΣΩΝ (ΕΛ.ΒΙ.Α.Κ.) Ε.Π.Ε.</i>	ΚΑΛΤΣΑ	06/07/2009	20090600133
<i>ΚΑΡΑΝΤΑΚΗ ΕΛΕΝΗ</i>	ΑΛΛΑΞΙΕΡΑ ΓΙΑ ΜΩΡΑ ΠΟΥ ΜΠΟΡΕΙ ΝΑ ΜΕΤΑΤΡΑΠΕΙ ΣΕ ΠΑΙΔΙΚΟ ΓΡΑΦΕΙΟ	27/07/2009	20090600143
<i>ΚΟΥΡΟΥΚΛΗ ΑΛΕΞΑΝΔΡΑ & ΣΙΑ Ο.Ε.</i>	ΣΧΕΔΙΑ ΓΙΑ ΑΥΤΟΚΟΛΛΗΤΑ ΕΚΠΤΩΣΕΩΝ	22/07/2009	20090600141
<i>Μ. ΤΡΥΠΙΛΑ & ΣΙΑ Ο.Ε.</i>	ΠΕΤΣΕΤΕΣ	01/07/2009	20090600128
<i>Μ. ΤΡΥΠΙΛΑ & ΣΙΑ Ο.Ε.</i>	ΚΟΥΠΕΣ	01/07/2009	20090600129
<i>ΜΗΤΣΙΟΥ ΦΩΤΙΟΣ</i>	ΚΟΠΤΗΣ ΠΗΓΜΑΤΟΣ ΤΥΡΙΟΥ - ΤΥΡΟΜΑΖΑΣ	30/07/2009	20090600144
<i>ΜΠΕΜΠΕΚΗΣ ΘΕΟΔΩΡΟΣ</i>	ΣΥΣΤΗΜΑ ΣΤΗΡΙΞΗΣ ΕΞΩΤΕΡΙΚΩΝ ΕΠΕΝΔΥΣΕΩΝ ΚΤΙΡΙΩΝ	31/07/2009	20090600146
<i>ΠΑΝΤΕΛΑΚΗΣ ΕΛΕΥΘΕΡΙΟΣ</i>	ΤΡΟΦΟΔΟΤΗΣ ΚΥΨΕΛΗΣ ΟΡΟΦΗΣ ΜΕ ΑΕΡΙΣΜΟ	30/07/2009	20090600145
<i>Χ. ΜΠΕΝΡΟΥΜΠΗ & ΥΙΟΣ Α.Ε.</i>	ΗΛΕΚΤΡΙΚΟΣ ΠΟΛΥΚΟΠΤΗΣ	17/07/2009	20090600139

Ν ο έ μ β ρ ι ο ς Μ Ε Ρ Ο Σ Β '
Κ Α Τ Α Χ Ω Ρ Η Μ Ε Ν Α Π Ι Σ Τ Ο Π Ο Ι Η Τ Ι Κ Α Σ Χ Ε Δ Ι Ω Ν Κ Α Ι Υ Π Ο Δ Ε Ι Γ Μ Α Τ Ω Ν

Χ Ο Ρ Η Γ Η Σ Ε Ι Σ Π Ι Σ Τ Ο Π Ο Ι Η Τ Ι Κ Ω Ν Κ Α Τ Α Χ Ω Ρ Η Σ Η Σ Σ Χ Ε Δ Ι Ω Ν Κ Α Ι Υ Π Ο Δ Ε Ι Γ Μ Α Τ Ω Ν

(11) Αρ. Πιστοπ. Καταχώρησης Σχ. ή Υπ.:6002934

- (21) Αριθμός Αίτησης Σχ. ή Υπ.: 20090600111
(15) Ημερομηνία Καταχώρησης: 04/06/2009
(47) Ημερομηνία Χορήγησης: 14/12/2009
(73) Δικαιούχος (οι): ΓΕΩΡΓΑΚΟΠΟΥΛΟΥ ΝΙΚΟΛΑΟΥ ΕΛΕΝΗ
Νεαπόλεως 60, 15341 ΑΓΙΑ ΠΑΡΑΣΚΕΥΗ (ΑΤΤΙΚΗΣ),
ΕΛΛΑΔΑ
- (54) Προσδιορισμός Αντικειμένου: ΠΛΕΚΤΕΣ ΜΠΟΥΜΠΟΥΝΙΕΡΕΣ ΜΕ ΚΑΡΦΙΤΣΑ

Περισσότερα στοιχεία στην πρώτη δημοσίευση: ΕΔΒΙ (Τεύχος Β') Νοέμβριος 2009

(11) Αρ. Πιστοπ. Καταχώρησης Σχ. ή Υπ.:6002935

- (21) Αριθμός Αίτησης Σχ. ή Υπ.: 20090600112
(15) Ημερομηνία Καταχώρησης: 03/06/2009
(47) Ημερομηνία Χορήγησης: 14/12/2009
(73) Δικαιούχος (οι): ΑΝΤΩΝΙΟΥ Α.Ε.
Αρχιμήδους 70, Θέση Τζίμα, 19400 ΚΟΡΩΠΙ (ΑΤΤΙΚΗΣ),
ΕΛΛΑΔΑ
- (54) Προσδιορισμός Αντικειμένου: ΛΟΓΙΣΤΙΚΑ ΕΝΤΥΠΙΑ

Περισσότερα στοιχεία στην πρώτη δημοσίευση: ΕΔΒΙ (Τεύχος Β') Νοέμβριος 2009

(11) Αρ. Πιστοπ. Καταχώρησης Σχ. ή Υπ.:6002936

- (21) Αριθμός Αίτησης Σχ. ή Υπ.: 20090600113
(15) Ημερομηνία Καταχώρησης: 05/06/2009
(47) Ημερομηνία Χορήγησης: 14/12/2009
(73) Δικαιούχος (οι): LONGIN ΔΙΑΦΗΜΙΣΤΙΚΗ ΕΤΑΙΡΕΙΑ ΔΙΑΝΟΜΩΝ ΕΤΑΙ-
ΡΕΙΑ ΠΕΡΙΟΡΙΣΜΕΝΗΣ ΕΥΘΥΝΗΣ
ΠΑΡΑΣΧΟΥ 51, 11474 ΑΘΗΝΑ (ΑΤΤΙΚΗΣ), ΕΛΛΑΔΑ
- (54) Προσδιορισμός Αντικειμένου: ΚΟΡΝΙΖΑ ΓΙΑ ΦΩΤΟΓΡΑΦΙΑ Ή ΕΙΚΟΝΑ

Περισσότερα στοιχεία στην πρώτη δημοσίευση: ΕΔΒΙ (Τεύχος Β') Νοέμβριος 2009

(11) Αρ. Πιστοπ. Καταχώρησης Σχ. ή Υπ.:6002937

- (21) Αριθμός Αίτησης Σχ. ή Υπ.: 20090600114
(15) Ημερομηνία Καταχώρησης: 11/06/2009
(47) Ημερομηνία Χορήγησης: 14/12/2009
(73) Δικαιούχος (οι): PREPAC ΑΕΒΕ
Θέση Ριζώμα, 19018 ΜΑΓΟΥΛΑ (ΑΤΤΙΚΗ), ΕΛΛΑΔΑ
- (54) Προσδιορισμός Αντικειμένου: ΚΑΠΑΚΙ ΤΥΠΟΥ "ΠΙΠΙΛΑ"

Περισσότερα στοιχεία στην πρώτη δημοσίευση: ΕΔΒΙ (Τεύχος Β') Νοέμβριος 2009

(11) Αρ. Πιστοπ. Καταχώρησης Σχ. ή Υπ.:6002938

- (21) Αριθμός Αίτησης Σχ. ή Υπ.: 20090600115
(15) Ημερομηνία Καταχώρησης: 11/06/2009
(47) Ημερομηνία Χορήγησης: 14/12/2009
(73) Δικαιούχος (οι): ΓΕΩΡΓΑΚΑΚΗΣ ΠΑΥΛΟΣ
Μακρυγιάννη 12, 71601 Ν.ΑΛΙΚΑΡΝΑΣΣΟΣ (ΗΡΑ-
ΚΛΕΙΟΥ), ΕΛΛΑΔΑ
- (54) Προσδιορισμός Αντικειμένου: ΠΡΟΦΙΛ ΑΛΟΥΜΙΝΙΟΥ ΓΙΑ ΚΑΤΑΣΚΕΥΗ ΠΟΡΤΩΝ ΚΑΙ ΠΑΡΑΘΥΡΩΝ

Περισσότερα στοιχεία στην πρώτη δημοσίευση: ΕΔΒΙ (Τεύχος Β') Νοέμβριος 2009

(11) Αρ. Πιστοπ. Καταχώρησης Σχ. ή Υπ.:6002939

- (21) Αριθμός Αίτησης Σχ. ή Υπ.: 20090600116
(15) Ημερομηνία Καταχώρησης: 15/06/2009
(47) Ημερομηνία Χορήγησης: 14/12/2009
(73) Δικαιούχος (οι): ΔΙΟΝ. ΣΠΗΛΙΑΚΟΠΟΥΛΟΣ & ΕΥΣΤ. ΣΑΡΑΑΝΗ ΕΕΒΕ
Νιρβάνα 80, 11145 ΑΘΗΝΑ (ΑΤΤΙΚΗΣ), ΕΛΛΑΔΑ
- (54) Προσδιορισμός Αντικειμένου: ΓΥΝΑΙΚΕΙΑ ΕΝΔΥΜΑΤΑ
-

Περισσότερα στοιχεία στην πρώτη δημοσίευση: ΕΛΒΙ (Τεύχος Β') Νοέμβριος 2009

(11) Αρ. Πιστοπ. Καταχώρησης Σχ. ή Υπ.:6002940

- (21) Αριθμός Αίτησης Σχ. ή Υπ.: 20090600117
(15) Ημερομηνία Καταχώρησης: 17/06/2009
(47) Ημερομηνία Χορήγησης: 14/12/2009
(73) Δικαιούχος (οι): 1) ΖΑΦΕΙΡΗ ΞΑΝΘΗ ΚΑΙ ΣΙΑ ΟΕ
Κύμης 67 και Μαρίνου Αντύπα, 14235 ΝΕΑ ΙΩΝΙΑ
(ΑΤΤΙΚΗΣ), ΕΛΛΑΔΑ
2) ΣΤΡΟΥΖΑΣ ΔΙΟΝΥΣΙΟΥ ΝΙΚΟΛΑΟΣ
Αναγεννήσεως 19, 12461 ΧΑΙΔΑΡΙ (ΑΤΤΙΚΗΣ), ΕΛΛΑΔΑ
- (54) Προσδιορισμός Αντικειμένου: ΕΠΙΠΛΑ
-

Περισσότερα στοιχεία στην πρώτη δημοσίευση: ΕΛΒΙ (Τεύχος Β') Νοέμβριος 2009

(11) Αρ. Πιστοπ. Καταχώρησης Σχ. ή Υπ.:6002941

- (21) Αριθμός Αίτησης Σχ. ή Υπ.: 20090600118
(15) Ημερομηνία Καταχώρησης: 18/06/2009
(47) Ημερομηνία Χορήγησης: 14/12/2009
(73) Δικαιούχος (οι): ΠΑΠΑΖΟΓΛΟΥ ΡΟΥΣΒΕΛΤ ANNIE
Βασ. Παύλου 161, 19004 ΣΠΑΤΑ (ΑΤΤΙΚΗΣ), ΕΛΛΑΔΑ
- (54) Προσδιορισμός Αντικειμένου: ΚΟΣΜΗΜΑ
-

Περισσότερα στοιχεία στην πρώτη δημοσίευση: ΕΛΒΙ (Τεύχος Β') Νοέμβριος 2009

(11) Αρ. Πιστοπ. Καταχώρησης Σχ. ή Υπ.:6002942

- (21) Αριθμός Αίτησης Σχ. ή Υπ.: 20090600119
(15) Ημερομηνία Καταχώρησης: 18/06/2009
(47) Ημερομηνία Χορήγησης: 14/12/2009
(73) Δικαιούχος (οι): ΠΑΠΑΖΟΓΛΟΥ ΡΟΥΣΒΕΛΤ ANNIE
Βασ. Παύλου 161, 19004 ΣΠΑΤΑ (ΑΤΤΙΚΗΣ), ΕΛΛΑΔΑ
- (54) Προσδιορισμός Αντικειμένου: ΜΕΤΑΛΛΙΟ
-

Περισσότερα στοιχεία στην πρώτη δημοσίευση: ΕΛΒΙ (Τεύχος Β') Νοέμβριος 2009

(11) Αρ. Πιστοπ. Καταχώρησης Σχ. ή Υπ.:6002943

- (21) Αριθμός Αίτησης Σχ. ή Υπ.: 20090600120
(15) Ημερομηνία Καταχώρησης: 19/06/2009
(47) Ημερομηνία Χορήγησης: 14/12/2009
(73) Δικαιούχος (οι): ΑΘΑΝΑΣΟΠΟΥΛΟΣ ΓΕΩΡΓΙΟΣ ΝΙΚΟΛΑΟΣ
Δάμωνος 22-24, 26224 ΠΑΤΡΑ (ΑΧΑΪΑΣ), ΕΛΛΑΔΑ
- (54) Προσδιορισμός Αντικειμένου: ΟΡΘΟΠΕΔΙΚΟΣ ΣΚΕΛΕΤΟΣ ΕΛΑΤΗΡΙΩΝ ΜΕ ΥΠΟΣΤΗΡΙΞΗ ΕΛΑΣΤΙΚΩΝ
-

Περισσότερα στοιχεία στην πρώτη δημοσίευση: ΕΛΒΙ (Τεύχος Β') Νοέμβριος 2009

(11) Αρ. Πιστοπ. Καταχώρησης Σχ. ή Υπ.:6002944

(21) Αριθμός Αίτησης Σχ. ή Υπ.: 20090600121
(15) Ημερομηνία Καταχώρησης: 19/06/2009
(47) Ημερομηνία Χορήγησης: 14/12/2009
(73) Δικαιούχος (οι): ΡΑΙΔΕΣΤΙΝΟΥ ΠΑΡΑΣΚΕΥΗ
40 Εκκλησιών 8, 16231 ΒΥΡΩΝΑΣ (ΑΤΤΙΚΗΣ), ΕΛΛΑΔΑ

(54) Προσδιορισμός Αντικειμένου: ΠΡΟΣΚΛΗΤΗΡΙΑ

Περισσότερα στοιχεία στην πρώτη δημοσίευση: ΕΛΒΙ (Τεύχος Β') Νοέμβριος 2009

(11) Αρ. Πιστοπ. Καταχώρησης Σχ. ή Υπ.:6002945

(21) Αριθμός Αίτησης Σχ. ή Υπ.: 20090600122
(15) Ημερομηνία Καταχώρησης: 24/06/2009
(47) Ημερομηνία Χορήγησης: 14/12/2009
(73) Δικαιούχος (οι): 1)ΜΠΡΕΓΑΣΙ ΝΤΕΣΑΡΤ
4η Παρ.Ρήγα Φεραίου 4, 49100 ΚΕΡΚΥΡΑ (ΚΕΡΚΥΡΑΣ),
ΕΛΛΑΔΑ
2)ΚΥΡΑΤΣΗΣ ΠΑΝΑΓΙΩΤΗΣ
ΤΕΙ Δυτικής Μακεδονίας, Κοίλα Κοζάνης, 50100 ΚΟΖΑΝΗ
(ΚΟΖΑΝΗΣ), ΕΛΛΑΔΑ
3)ΔΙΝΟΠΟΥΛΟΥ ΒΑΓΙΑ
ΤΕΙ Δυτικής Μακεδονίας, Κοίλα Κοζάνης, 50100 ΚΟΖΑΝΗ
(ΚΟΖΑΝΗΣ), ΕΛΛΑΔΑ

(54) Προσδιορισμός Αντικειμένου: ΔΟΧΕΙΟ ΣΥΣΚΕΥΑΣΙΑΣ ΠΡΟΪΟΝΤΩΝ

Περισσότερα στοιχεία στην πρώτη δημοσίευση: ΕΛΒΙ (Τεύχος Β') Νοέμβριος 2009

(11) Αρ. Πιστοπ. Καταχώρησης Σχ. ή Υπ.:6002946

(21) Αριθμός Αίτησης Σχ. ή Υπ.: 20090600123
(15) Ημερομηνία Καταχώρησης: 25/06/2009
(47) Ημερομηνία Χορήγησης: 14/12/2009
(73) Δικαιούχος (οι): ΘΕΟΛΟΓΗ ΝΙΚΗΦΟΡΟΥ ΚΩΝΣΤΑΝΤΙΝΑ
Φλωρίνης 80, 15235 ΒΡΙΑΝΗΣΙΑ (ΑΤΤΙΚΗΣ), ΕΛΛΑΔΑ

(54) Προσδιορισμός Αντικειμένου: ΟΡΓΑΝΟ ΓΥΜΝΑΣΤΙΚΗΣ

Περισσότερα στοιχεία στην πρώτη δημοσίευση: ΕΛΒΙ (Τεύχος Β') Νοέμβριος 2009

(11) Αρ. Πιστοπ. Καταχώρησης Σχ. ή Υπ.:6002947

(21) Αριθμός Αίτησης Σχ. ή Υπ.: 20090600124
(15) Ημερομηνία Καταχώρησης: 25/06/2009
(47) Ημερομηνία Χορήγησης: 14/12/2009
(73) Δικαιούχος (οι): ΕΡΙΝ ΒΕΝΙΑΜΙΝ
Δ.Δ.Πατρίδας Δήμου Δόβρα, 59100 ΒΕΡΟΙΑ (ΗΜΑΘΙΑΣ),
ΕΛΛΑΔΑ

(54) Προσδιορισμός Αντικειμένου: ΡΑΔΙΟΦΩΝΟ ΚΟΧΥΛΙ

Περισσότερα στοιχεία στην πρώτη δημοσίευση: ΕΛΒΙ (Τεύχος Β') Νοέμβριος 2009

(11) Αρ. Πιστοπ. Καταχώρησης Σχ. ή Υπ.:6002948

(21) Αριθμός Αίτησης Σχ. ή Υπ.: 20090600125
(15) Ημερομηνία Καταχώρησης: 26/06/2009
(47) Ημερομηνία Χορήγησης: 14/12/2009
(73) Δικαιούχος (οι): ΤΣΙΓΓΕΛΗΣ ΝΕΚΤΑΡΙΟΣ
Μεγάλου Αλεξάνδρου 77, 51100 ΓΡΕΒΕΝΑ (ΓΡΕΒΕΝΩΝ),
ΕΛΛΑΔΑ

(54) Προσδιορισμός Αντικειμένου: ΖΥΜΗ ΜΠΡΙΟΣ ΜΕ ΓΕΜΙΣΗ ΛΟΥΚΑΝΙΚΟ ΠΠΡΟΣΚΙ

Περισσότερα στοιχεία στην πρώτη δημοσίευση: ΕΛΒΙ (Τεύχος Β') Νοέμβριος 2009

(11) Αρ. Πιστοπ. Καταχώρησης Σχ. ή Υπ.:6002949

- (21) Αριθμός Αίτησης Σχ. ή Υπ.: 20090600126
(15) Ημερομηνία Καταχώρησης: 24/06/2009
(47) Ημερομηνία Χορήγησης: 14/12/2009
(73) Δικαιούχος (οι): ΒΙΒΕΛΗ ΔΗΜΗΤΡΑ
Εγγελή 33, 11744 ΑΘΗΝΑ (ΑΤΤΙΚΗΣ), ΕΛΛΑΔΑ
- (54) Προσδιορισμός Αντικειμένου:** ΚΟΣΜΗΜΑ ΠΡΟΣΩΠΙΟΥ
-

Περισσότερα στοιχεία στην πρώτη δημοσίευση: ΕΛΒΙ (Τεύχος Β') Νοέμβριος 2009

(11) Αρ. Πιστοπ. Καταχώρησης Σχ. ή Υπ.:6002950

- (21) Αριθμός Αίτησης Σχ. ή Υπ.: 20090600127
(15) Ημερομηνία Καταχώρησης: 30/06/2009
(47) Ημερομηνία Χορήγησης: 14/12/2009
(73) Δικαιούχος (οι): ΜΑΥΡΑΚΗΣ ΓΕΩΡΓΙΟΣ
Στερογιάννη 55, 71304 ΗΡΑΚΛΕΙΟ (ΗΡΑΚΛΕΙΟΥ),
ΕΛΛΑΔΑ
- (54) Προσδιορισμός Αντικειμένου:** ΠΑΓΚΑΚΙ
-

Περισσότερα στοιχεία στην πρώτη δημοσίευση: ΕΛΒΙ (Τεύχος Β') Νοέμβριος 2009

(11) Αρ. Πιστοπ. Καταχώρησης Σχ. ή Υπ.:6002951

- (21) Αριθμός Αίτησης Σχ. ή Υπ.: 20090600130
(15) Ημερομηνία Καταχώρησης: 30/06/2009
(47) Ημερομηνία Χορήγησης: 14/12/2009
(73) Δικαιούχος (οι): Ι. ΠΑΛΛΙΟΧΩΡΙΝΟΣ ΦΩΤΙΣΤΙΚΑ Α.Β.Ε.Ε.
14ο χλμ ΠΕΟ Θεσσαλονίκης-Αθηνών. ΤΘ 1163, ΒΙΠΕΘ,
57022 ΒΙ.ΠΕ.Θ. (ΘΕΣΣΑΛΟΝΙΚΗΣ), ΕΛΛΑΔΑ
- (54) Προσδιορισμός Αντικειμένου:** ΣΕΙΡΑ ΑΠΟ ΔΙΑΚΟΣΜΗΤΙΚΑ ΛΑΜΠΑΚΙΑ ΣΧΗΜΑΤΟΣ ΦΛΟΓΑΣ ΚΕΡΙΟΥ
-

Περισσότερα στοιχεία στην πρώτη δημοσίευση: ΕΛΒΙ (Τεύχος Β') Νοέμβριος 2009

(11) Αρ. Πιστοπ. Καταχώρησης Σχ. ή Υπ.:6002952

- (21) Αριθμός Αίτησης Σχ. ή Υπ.: 20090600131
(15) Ημερομηνία Καταχώρησης: 30/06/2009
(47) Ημερομηνία Χορήγησης: 14/12/2009
(73) Δικαιούχος (οι): Ι. ΠΑΛΛΙΟΧΩΡΙΝΟΣ ΦΩΤΙΣΤΙΚΑ Α.Β.Ε.Ε.
14ο χλμ ΠΕΟ Θεσσαλονίκης-Αθηνών. ΤΘ 1163, ΒΙΠΕΘ,
57022 ΒΙ.ΠΕ.Θ. (ΘΕΣΣΑΛΟΝΙΚΗΣ), ΕΛΛΑΔΑ
- (54) Προσδιορισμός Αντικειμένου:** ΜΕΤΑΤΡΟΠΕΑΣ (ΚΟΝΒΕΡΤΟΡ) ΑΠΟ ΕΝΑΛΛΑΣΟΜΕΝΟ ΣΕ ΣΥΝΕΧΕΣ ΡΕΥΜΑ
-

Περισσότερα στοιχεία στην πρώτη δημοσίευση: ΕΛΒΙ (Τεύχος Β') Νοέμβριος 2009

(11) Αρ. Πιστοπ. Καταχώρησης Σχ. ή Υπ.:6002953

- (21) Αριθμός Αίτησης Σχ. ή Υπ.: 20090600132
(15) Ημερομηνία Καταχώρησης: 30/06/2009
(47) Ημερομηνία Χορήγησης: 14/12/2009
(73) Δικαιούχος (οι): Ι. ΠΑΛΛΙΟΧΩΡΙΝΟΣ ΦΩΤΙΣΤΙΚΑ Α.Β.Ε.Ε.
14ο χλμ ΠΕΟ Θεσσαλονίκης-Αθηνών. ΤΘ 1163, ΒΙΠΕΘ,
57022 ΒΙ.ΠΕ.Θ. (ΘΕΣΣΑΛΟΝΙΚΗΣ), ΕΛΛΑΔΑ
- (54) Προσδιορισμός Αντικειμένου:** ΓΡΑΜΜΙΚΗ ΣΕΙΡΑ ΑΠΟ ΔΙΑΚΟΣΜΗΤΙΚΑ ΛΑΜΠΑΚΙΑ ΣΧΗΜΑΤΟΣ ΦΛΟΓΑΣ ΚΕΡΙΟΥ
-

Περισσότερα στοιχεία στην πρώτη δημοσίευση: ΕΛΒΙ (Τεύχος Β') Νοέμβριος 2009

ΕΥΡΕΤΗΡΙΟ ΕΚΔΟΘΕΝΤΩΝ Σχ. ή Υπ. ΣΥΜΦΩΝΑ ΜΕ ΤΗΝ ΑΛΦΑΒΗΤΙΚΗ ΣΕΙΡΑ ΤΩΝ ΔΙΚΑΙΟΥΧΩΝ

ΔΙΚΑΙΟΥΧΟΣ (73)	ΠΡΟΣΔΙΟΡΙΣΜΟΣ ΑΝΤ/ΜΕΝΟΥ ΣΧ. Ή ΥΠ. (54)	ΚΑΤ/ΡΗΣΗ (15)	ΑΡ. ΠΙΣΤ. (11)
<i>LONGIN ΔΙΑΦΗΜΙΣΤΙΚΗ ΕΤΑΙΡΕΙΑ ΔΙΑΝΟΜΩΝ ΕΤΑΙΡΕΙΑ ΠΕΡΙΟΡΙΣΜΕΝΗΣ ΕΥΘΥΝΗΣ</i>	ΚΟΡΝΙΖΑ ΓΙΑ ΦΩΤΟΓΡΑΦΙΑ Ή ΕΙΚΟΝΑ	05/06/2009	6002936
<i>PREPAC ΑΕΒΕ</i>	ΚΑΠΑΚΙ ΤΥΠΟΥ "ΠΙΠΛΑ"	11/06/2009	6002937
<i>ΑΘΑΝΑΣΟΠΟΥΛΟΣ ΝΙΚΟΛΑΟΣ</i>	ΟΡΘΟΠΕΔΙΚΟΣ ΣΚΕΛΕΤΟΣ ΕΛΑΤΗΡΙΩΝ ΜΕ ΥΠΟΣΤΗΡΙΞΗ ΕΛΑΣΤΙΚΩΝ	19/06/2009	6002943
<i>ΑΝΤΩΝΙΟΥ Α.Ε.</i>	ΛΟΓΙΣΤΙΚΑ ΕΝΤΥΠΑ	03/06/2009	6002935
<i>ΒΙΒΕΛΗ ΔΗΜΗΤΡΑ</i>	ΚΟΣΜΗΜΑ ΠΡΟΣΩΠΟΥ	24/06/2009	6002949
<i>ΓΕΩΡΓΑΚΑΚΗΣ ΠΑΥΛΟΣ</i>	ΠΡΟΦΙΛ ΑΛΟΥΜΙΝΙΟΥ ΓΙΑ ΚΑΤΑΣΚΕΥΗ ΠΟΡΤΩΝ ΚΑΙ ΠΑΡΑΘΥΡΩΝ	11/06/2009	6002938
<i>ΓΕΩΡΓΑΚΟΠΟΥΛΟΥ ΕΛΕΝΗ</i>	ΠΛΕΚΤΕΣ ΜΠΟΥΜΠΟΥΝΙΕΡΕΣ ΜΕ ΚΑΡΦΙΤΣΑ	04/06/2009	6002934
<i>ΔΙΝΟΠΟΥΛΟΥ ΒΑΓΙΑ</i>	ΔΟΧΕΙΟ ΣΥΣΚΕΥΑΣΙΑΣ ΠΡΟΪΟΝΤΩΝ	24/06/2009	6002945
<i>ΔΙΟΝ. ΣΠΗΛΙΑΚΟΠΟΥΛΟΣ & ΕΥΣΤ. ΣΑΡΛΑΝΗ ΕΕΒΕ</i>	ΓΥΝΑΙΚΕΙΑ ΕΝΔΥΜΑΤΑ	15/06/2009	6002939
<i>ΕΡΙΝ ΒΕΝΙΑΜΙΝ</i>	ΡΑΔΙΟΦΩΝΟ ΚΟΧΥΛΙ	25/06/2009	6002947
<i>ΖΑΦΕΙΡΗ ΞΑΝΘΗ ΚΑΙ ΣΙΑ ΟΕ</i>	ΕΠΙΠΛΑ	17/06/2009	6002940
<i>ΘΕΟΛΟΓΗ ΚΩΝΣΤΑΝΤΙΝΑ</i>	ΟΡΓΑΝΟ ΓΥΜΝΑΣΤΙΚΗΣ	25/06/2009	6002946
<i>Ι. ΠΑΛΑΙΟΧΩΡΙΝΟΣ ΦΩΤΙΣΤΙΚΑ Α.Β.Ε.Ε.</i>	ΣΕΙΡΑ ΑΠΟ ΔΙΑΚΟΣΜΗΤΙΚΑ ΛΑΜΠΑΚΙΑ ΣΧΗΜΑΤΟΣ ΦΛΟΓΑΣ ΚΕΡΙΟΥ	30/06/2009	6002951
<i>Ι. ΠΑΛΑΙΟΧΩΡΙΝΟΣ ΦΩΤΙΣΤΙΚΑ Α.Β.Ε.Ε.</i>	ΜΕΤΑΤΡΟΠΕΑΣ (ΚΟΝΒΕΡΤΟΡ) ΑΠΟ ΕΝΑΛΛΑΣΟΜΕΝΟ ΣΕ ΣΥΝΕΧΕΣ ΡΕΥΜΑ	30/06/2009	6002952
<i>Ι. ΠΑΛΑΙΟΧΩΡΙΝΟΣ ΦΩΤΙΣΤΙΚΑ Α.Β.Ε.Ε.</i>	ΓΡΑΜΜΙΚΗ ΣΕΙΡΑ ΑΠΟ ΔΙΑΚΟΣΜΗΤΙΚΑ ΛΑΜΠΑΚΙΑ ΣΧΗΜΑΤΟΣ ΦΛΟΓΑΣ ΚΕΡΙΟΥ	30/06/2009	6002953
<i>ΚΥΡΑΤΣΗΣ ΠΑΝΑΓΙΩΤΗΣ</i>	ΔΟΧΕΙΟ ΣΥΣΚΕΥΑΣΙΑΣ ΠΡΟΪΟΝΤΩΝ	24/06/2009	6002945
<i>ΜΑΥΡΑΚΗΣ ΓΕΩΡΓΙΟΣ</i>	ΠΑΓΚΑΚΙ	30/06/2009	6002950
<i>ΜΠΡΕΓΑΣΙ ΝΤΕΣΑΡΤ</i>	ΔΟΧΕΙΟ ΣΥΣΚΕΥΑΣΙΑΣ ΠΡΟΪΟΝΤΩΝ	24/06/2009	6002945
<i>ΠΑΠΑΖΟΓΛΟΥ ΑΝΝΙΕ</i>	ΚΟΣΜΗΜΑ	18/06/2009	6002941
<i>ΠΑΠΑΖΟΓΛΟΥ ΑΝΝΙΕ</i>	ΜΕΤΑΛΛΙΟ	18/06/2009	6002942
<i>ΡΑΙΔΕΣΤΙΝΟΥ ΠΑΡΑΣΚΕΥΗ</i>	ΠΡΟΣΚΛΗΤΗΡΙΑ	19/06/2009	6002944
<i>ΣΤΡΟΥΖΑΣ ΝΙΚΟΛΑΟΣ</i>	ΕΠΙΠΛΑ	17/06/2009	6002940
<i>ΤΣΙΓΓΕΛΗΣ ΝΕΚΤΑΡΙΟΣ</i>	ΖΥΜΗ ΜΠΡΙΟΣ ΜΕ ΓΕΜΙΣΗ ΛΟΥΚΑΝΙΚΟ ΠΙΡΟΣΚΙ	26/06/2009	6002948

Μ Ε Ρ Ο Σ Γ '
ΑΝΑΝΕΩΣΕΙΣ

ΑΝΑΝΕΩΣΕΙΣ ΚΑΤΑΧΩΡΗΜΕΝΩΝ ΣΧΕΔΙΩΝ Ή ΥΠΟΔΕΙΓΜΑΤΩΝ

(11) Αρ. Πιστοπ. Καταχώρησης Σχ. ή Υπ.:6000663

(73) Δικαιούχος (οι): ΑΦΟΙ ΔΟΥΡΜΟΥΣΟΓΛΟΥ & ΣΙΑ Ο.Ε. , Γ.Κ.Μικρού 20, 542 50 ΘΕΣΣΑΛΟΝΙΚΗ (GR) .

(17) Ημερομηνία Ανανέωσης: 17-12-2014 (3η 5ετία)

(11) Αρ. Πιστοπ. Καταχώρησης Σχ. ή Υπ.:6000671

(73) Δικαιούχος (οι): ΤΣΙΜΠΟΥΡΛΑΣ ΑΘΑΝΑΣΙΟΥ ΧΡΗΣΤΟΣ , Λευκωσίας 5, ΑΓ.ΠΑΡΑΣΚΕΥΗ, 153 41 ΑΤΤΙΚΗ (GR) .

(17) Ημερομηνία Ανανέωσης: 21-12-2014 (3η 5ετία)

(11) Αρ. Πιστοπ. Καταχώρησης Σχ. ή Υπ.:6000672

(73) Δικαιούχος (οι): PROFIL ΑΛΟΥΜΙΝΙΟ Α.Β.Ε. , 56 χλμ Ε.Ο. Αθηνών-Λαμίας, ΟΙΝΟΦΥΤΑ, 320 11 ΒΟΙΩΤΙΑ (GR) .

(17) Ημερομηνία Ανανέωσης: 23-12-2014 (3η 5ετία)

(11) Αρ. Πιστοπ. Καταχώρησης Σχ. ή Υπ.:6000674

(73) Δικαιούχος (οι): PROFIL ΑΛΟΥΜΙΝΙΟ Α.Β.Ε. , 56 χλμ Ε.Ο.Αθηνών-Λαμίας, ΟΙΝΟΦΥΤΑ, 320 11 ΒΟΙΩΤΙΑ (GR) .

(17) Ημερομηνία Ανανέωσης: 23-12-2014 (3η 5ετία)

(11) Αρ. Πιστοπ. Καταχώρησης Σχ. ή Υπ.:6000675

(73) Δικαιούχος (οι): PROFIL ΑΛΟΥΜΙΝΙΟ Α.Β.Ε. , 56 χλμ Ε.Ο.Αθηνών-Λαμίας, ΟΙΝΟΦΥΤΑ, 320 11 ΒΟΙΩΤΙΑ (GR) .

(17) Ημερομηνία Ανανέωσης: 23-12-2014 (3η 5ετία)

(11) Αρ. Πιστοπ. Καταχώρησης Σχ. ή Υπ.:6000676

(73) Δικαιούχος (οι): PROFIL ΑΛΟΥΜΙΝΙΟ Α.Β.Ε. , 56 χλμ Ε.Ο.Αθηνών-Λαμίας, ΟΙΝΟΦΥΤΑ, 320 11 ΒΟΙΩΤΙΑ (GR) .

(17) Ημερομηνία Ανανέωσης: 23-12-2014 (3η 5ετία)

(11) Αρ. Πιστοπ. Καταχώρησης Σχ. ή Υπ.:6000682

(73) Δικαιούχος (οι): ABACUS HOLDINGS LIMITED , Sutton In Ashfield, NOTTINGHAM, NG17 5FT NOTTINGHAMSHIRE (GB) .

(17) Ημερομηνία Ανανέωσης: 4-1-2015 (3η 5ετία)

(11) Αρ. Πιστοπ. Καταχώρησης Σχ. ή Υπ.:6000685

(73) Δικαιούχος (οι): BESTFOODS , International Plaza, 700 Sylvan Avenue, 07632-9976 ENGLEWOOD CLIFFS, NJ (US) .

(17) Ημερομηνία Ανανέωσης: 20-1-2015 (3η 5ετία)

(11) Αρ. Πιστοπ. Καταχώρησης Σχ. ή Υπ.:6000688

(73) Δικαιούχος (οι): FUJITSU GENERAL LIMITED , 1116, Suenaga, Takatsu-ku, Kawasaki-shi, KANAGAWA-KEN (JP) .

(17) Ημερομηνία Ανανέωσης: 25-1-2015 (3η 5ετία)

(11) Αρ. Πιστοπ. Καταχώρησης Σχ. ή Υπ.:6000699

(73) Δικαιούχος (οι): MERCK & CO., INC. , 126, East Lincoln Avenue, P.O.Box 2000, 07065-0900 RAHWAY, NEW JERSEY (US) .

(17) Ημερομηνία Ανανέωσης: 7-2-2015 (3η 5ετία)

(11) Αρ. Πιστοπ. Καταχώρησης Σχ. ή Υπ.:6001939

(73) Δικαιούχος (οι): 1) ΠΑΝΟΥΤΣΟΠΟΥΛΟΣ ΔΗΜΗΤΡΙΟΥ ΜΕΡΚΟΥΡΗΣ, Κανάρη 60, 18538 ΠΕΙΡΑΙΑΣ (ΑΤΤΙΚΗΣ) (GR) .
2) ΘΕΟΔΟΣΗΣ ΓΕΩΡΓΙΟΥ ΑΝΔΡΕΑΣ, Κανάρη 61, 18538 ΠΕΙΡΑΙΑΣ (ΑΤΤΙΚΗΣ) (GR) .

(17) Ημερομηνία Ανανέωσης: 4-11-2014 (2η 5ετία)

(11) Αρ. Πιστοπ. Καταχώρησης Σχ. ή Υπ.:6001940

(73) Δικαιούχος (οι): ΣΤΕΦΑΝΙΔΗΣ ΚΩΝΣΤΑΝΤΙΝΟΣ, Βασ. Ρώτα 26, 56224 ΕΥΟΣΜΟ (ΘΕΣΣΑΛΟΝΙΚΗΣ) (GR) .

(17) Ημερομηνία Ανανέωσης: 10-11-2014 (2η 5ετία)

(11) Αρ. Πιστοπ. Καταχώρησης Σχ. ή Υπ.:6001957

(73) Δικαιούχος (οι): ΠΑΖΙΩΝΗΣ πάτερ ΝΗΦΩΝ - (ΗΛΙΑΣ), ΚΑΨΑΛΑ,Τ.Θ.160, 63086 ΚΑΡΥΕΣ ΑΓΙΟΥ ΟΡΟΥΣ (ΧΑΛΚΙΔΙΚΗΣ) (GR) .

(17) Ημερομηνία Ανανέωσης: 6-12-2014 (2η 5ετία)

(11) Αρ. Πιστοπ. Καταχώρησης Σχ. ή Υπ.:6001959

(73) Δικαιούχος (οι): ΝΕΟΝ ΣΤΑΡ-ΔΙΑΦΗΜΙΣΕΙΣ ΦΩΤΕΙΝΕΣ ΕΠΙΓΡΑΦΕΣ Α.Ε. , Σμύρνης 13-15, 17778 ΤΑΥΡΟΣ (ΑΤΤΙΚΗΣ) (GR) .

(17) Ημερομηνία Ανανέωσης: 21-12-2014 (2η 5ετία)

(11) Αρ. Πιστοπ. Καταχώρησης Σχ. ή Υπ.:6001960

(73) Δικαιούχος (οι): INTERMETAL ΑΝΩΝΥΜΗ ΒΙΟΤΕΧΝΙΚΗ ΚΑΙ ΕΜΠΟΡΙΚΗ ΕΤΑΙΡΕΙΑ ΜΕΛΕΤΩΝ ΚΑΙ ΤΕΧΝΙΚΩΝ ΕΦΑΡΜΟΓΩΝ ΑΒΕΕ ΚΑΙ Δ.Τ. INTERMETAL ΑΒΕΕ , Αριστογείτονος 7 & Σοφοκλέους 4, 17671 ΚΑΛΛΙΘΕΑ (ΑΤΤΙΚΗΣ) (GR) .

(17) Ημερομηνία Ανανέωσης: 21-12-2014 (2η 5ετία)

(11) Αρ. Πιστοπ. Καταχώρησης Σχ. ή Υπ.:6001962

(73) Δικαιούχος (οι): ΜΠΗΤΡΟΣ ΦΡΑΓΚΙΣΚΟΣ, Μαρασλή 39, 10676 ΑΘΗΝΑ (ΑΤΤΙΚΗΣ) (GR) .

(17) Ημερομηνία Ανανέωσης: 21-12-2014 (2η 5ετία)

(11) Αρ. Πιστοπ. Καταχώρησης Σχ. ή Υπ.:6001964

(73) Δικαιούχος (οι): ΜΑΥΡΟΓΕΝΗΣ ΧΡΗΣΤΟΣ, Μ.Αλεξάνδρου 2, 34002 ΒΑΣΙΛΙΚΟ (ΕΥΒΟΙΑΣ) (GR) .

(17) Ημερομηνία Ανανέωσης: 22-12-2014 (2η 5ετία)

(11) Αρ. Πιστοπ. Καταχώρησης Σχ. ή Υπ.:6001968

(73) Δικαιούχος (οι): ΖΑΓΑΡΙΤΗ-ΜΕΛΕΑ ΙΩΑΝΝΗ ΑΝΤΩΝΙΑ, Μαρασλή 3, 10676 ΑΘΗΝΑ (ΑΤΤΙΚΗΣ) (GR) .

(17) Ημερομηνία Ανανέωσης: 31-12-2014 (2η 5ετία)

(11) Αρ. Πιστοπ. Καταχώρησης Σχ. ή Υπ.:6001974

(73) Δικαιούχος (οι): KNORR BESTFOODS HELLAS ΑΝΩΝΥΜΟΣ ΒΙΟΜΗΧΑΝΙΚΗ ΚΑΙ ΕΜΠΟΡΙΚΗ ΕΤΑΙΡΕΙΑ , Λεωφ. Αθηνών-Πειραιώς 74α, 10441 ΠΕΙΡΑΙΑΣ (GR) .

(17) Ημερομηνία Ανανέωσης: 12-1-2015 (2η 5ετία)

ΜΕΡΟΣ Δ'
ΜΕΤΑΒΟΛΕΣ

ΟΥΔΕΜΙΑ

Μ Ε Ρ Ο Σ Ε '
ΛΗΞΗ ΠΡΟΣΤΑΣΙΑΣ

ΛΗΞΗ ΠΡΟΣΤΑΣΙΑΣ ΚΑΤΑΧΩΡΗΜΕΝΩΝ ΣΧΕΔΙΩΝ Ή ΥΠΟΔΕΙΓΜΑΤΩΝ

(11) Αρ. Πιστοπ. Καταχώρησης Σχ. ή Υπ.:6000511

(73) Δικαιούχος (οι): ΔΟΥΣΕΜΕΤΖΗΣ ΑΘΑΝΑΣΙΟΥ ΗΛΙΑΣ, Τσόκρη 94, 212 00 ΑΡΓΟΣ (GR) .

(11) Αρ. Πιστοπ. Καταχώρησης Σχ. ή Υπ.:6000513

(73) Δικαιούχος (οι): ΖΟΤΟΣ INTERNATIONAL INC. , 100 Tokeneke Road, Darien, 06820 CONNECTICUT (US) .

(11) Αρ. Πιστοπ. Καταχώρησης Σχ. ή Υπ.:6001867

(73) Δικαιούχος (οι): ΑΜΑΝΑΤΙΔΗΣ ΚΩΝΣΤΑΝΤΙΝΟΣ, Ατλαντίδος 41, 54454 ΘΕΣΣΑΛΟΝΙΚΗ (ΘΕΣΣΑΛΟΝΙΚΗΣ) (GR) .

(11) Αρ. Πιστοπ. Καταχώρησης Σχ. ή Υπ.:6001869

(73) Δικαιούχος (οι): ΞΗΝΤΑΡΑΣ ΠΑΥΛΟΥ ΙΣΙΔΩΡΟΣ, Φλέμιγκ 15-17, 17563 ΠΑΛΑΙΟ ΦΑΛΗΡΟ (ΑΤΤΙΚΗΣ) (GR) .

(11) Αρ. Πιστοπ. Καταχώρησης Σχ. ή Υπ.:6001870

(73) Δικαιούχος (οι): ELITE ΑΝΩΝΥΜΗ ΒΙΟΜΗΧΑΝΙΚΗ ΚΑΙ ΕΜΠΟΡΙΚΗ ΕΤΑΙΡΕΙΑ ΥΠΟΔΗΜΑΤΩΝ , Πτολεμαίου 8, ΚΟΛΟΚΥΝΘΟΥ, 104 42 ΑΤΤΙΚΗ (GR) .

(11) Αρ. Πιστοπ. Καταχώρησης Σχ. ή Υπ.:6001873

(73) Δικαιούχος (οι): CLEAR CHANNEL ΧΑΙΔΕΜΕΝΟΣ ΔΙΑΦΗΜΙΣΕΙΣ Α.Ε. , Τραχόνων 4 & αρχ.Θεάτρου 4, 17455 ΑΛΙΜΟΣ (ΑΤΤΙΚΗΣ) (GR) .

(11) Αρ. Πιστοπ. Καταχώρησης Σχ. ή Υπ.:6001874

(73) Δικαιούχος (οι): ΤΣΕΚΑΣ ΒΑΣΙΛΕΙΟΥ ΝΙΚΟΛΑΟΣ, Γρηγορίου Λαμπράκη 33, 16675 ΓΛΥΦΑΔΑ (ΑΤΤΙΚΗΣ) (GR) .

(11) Αρ. Πιστοπ. Καταχώρησης Σχ. ή Υπ.:6001875

(73) Δικαιούχος (οι): EASY PRODUCTS S.L. , Calle Casino, N.2 SAN MIGUEL DE ABONA, 38620 TENERIFE (ES) .

(11) Αρ. Πιστοπ. Καταχώρησης Σχ. ή Υπ.:6001876

(73) Δικαιούχος (οι): EASY PRODUCTS S.L. , Calle Casino, N.2 SAN MIGUEL DE ABONA, 38620 TENERIFE (ES) .

(11) Αρ. Πιστοπ. Καταχώρησης Σχ. ή Υπ.:6001880

(73) Δικαιούχος (οι): NEC CORPORATION , 7-1 Shiba 5-Chome Minato-ku, TOKYO (JP) .

(11) Αρ. Πιστοπ. Καταχώρησης Σχ. ή Υπ.:6001885

(73) Δικαιούχος (οι): ΚΑΤΡΑΚΗ συζ. ΔΗΜΗΤΡΙΟΥ ΜΑΡΚΟΠΟΥΛΟΥ ΚΑΤΕΡΙΝΑ-ΞΑΝΘΟΥΛΑ, Ξενοκράτους 61, 12137 ΠΕΡΙΣΤΕΡΙ (ΑΤΤΙΚΗΣ) (GR) .

(11) Αρ. Πιστοπ. Καταχώρησης Σχ. ή Υπ.:6001886

(73) Δικαιούχος (οι): ΚΑΤΡΑΚΗ συζ. ΔΗΜΗΤΡΙΟΥ ΜΑΡΚΟΠΟΥΛΟΥ ΚΑΤΕΡΙΝΑ-ΞΑΝΘΟΥΛΑ, Ξενοκράτους 61, 12137 ΠΕΡΙΣΤΕΡΙ (ΑΤΤΙΚΗΣ) (GR) .

(11) Αρ. Πιστοπ. Καταχώρησης Σχ. ή Υπ.:6001887

(73) Δικαιούχος (οι):
1) ΒΑΒΡΟ-ΡΟΚΚΟΥ ΜΙΣΕΛ ΤΖΙΝ, 28ης Οκτωβρίου 2, 15341 ΑΓΙΑ ΠΑΡΑΣΚΕΥΗ (ΑΤΤΙΚΗΣ) (GR) .
2) ΠΟΝΗΡΑΚΗ-ΚΑΡΑΜΑΛΗ ΗΡΩ, Π.Π. Γερμανού 16, 15341 ΑΓΙΑ ΠΑΡΑΣΚΕΥΗ (ΑΤΤΙΚΗΣ) (GR) .

ΜΕΡΟΣ ΣΤ'
ΑΚΥΡΩΣΕΙΣ

ΟΥΔΕΜΙΑ

ΣΥΝΔΡΟΜΕΣ ΓΙΑ ΤΟ ΕΔΒΙ

α) Σε οπτικό δίσκο (CD), ως εξής:		
Τεύχη Α' και Β' μαζί ανά δίσκο	EYPΩ	2,00
Ετήσια συνδρομή Εσωτερικού για τα Τεύχη Α' και Β' μαζί.....	EYPΩ	22,00
Ετήσια συνδρομή Εξωτερικού για τα Τεύχη Α' και Β' μαζί.....	EYPΩ	44,00
β) Ετήσια συνδρομή για τα Τεύχη Α' και Β' μαζί σε έντυπη μορφή και σε οπτικό δίσκο (CD) ταυτόχρονα.....		
Ετήσια συνδρομή Εσωτερικού	EYPΩ	77,00
Ετήσια συνδρομή Εξωτερικού	EYPΩ	154,00
γ) Ετήσια συνδρομή για την πρόσβαση και στα δύο Τεύχη του ΕΔΒΙ στις ιστοσελίδες του ΟΒΙ.....	EYPΩ	0,00

Κάθε ενδιαφερόμενος μπορεί να προμηθεύεται το ΕΔΒΙ ή να ζητήσει να γίνει συνδρομητής από τον:

Οργανισμό Βιομηχανικής Ιδιοκτησίας (ΟΒΙ)
Παντανάσσης 5
151 25 Παράδεισος Αμαρουσίου
τηλ.: 2106828231

SUBSCRIPTIONS FOR THE INDUSTRIAL PROPERTY BULLETIN

a) On compact disc (CD):		
Volume A' and B', price per disc	EURO	2,00
Annual domestic subscription for both Volumes (A' and B')	EURO	22,00
Annual foreign subscription for both Volumes (A' and B')	EURO	44,00
b) Annual subscription for both Volumes (A' and B') in printed form and on compact disc (CD) simultaneously		
Annual domestic subscription	EURO	77,00
Annual foreign subscription	EURO	154,00
c) Annual subscription for access to both Volumes (A' and B') displayed on the OBI's website pages.....	EURO	0,00

For bulletin purchasing or subscription information, please contact:

5 Pandanassis Str.
151 25 Paradissos Amarousiou
Athens - Greece
tel.: (0030210) 6828231