



ΟΡΓΑΝΙΣΜΟΣ  
ΒΙΟΜΗΧΑΝΙΚΗΣ  
ΙΔΙΟΚΤΗΣΙΑΣ

ΕΙΔΙΚΟ ΔΕΛΤΙΟ  
ΒΙΟΜΗΧΑΝΙΚΗΣ  
ΙΔΙΟΚΤΗΣΙΑΣ  
(ΕΔΒΙ)

ΤΕΥΧΟΣ Β΄  
ΣΧΕΔΙΑ ΚΑΙ ΥΠΟΔΕΙΓΜΑΤΑ

ΝΟΕΜΒΡΙΟΣ 2010



ΟΡΓΑΝΙΣΜΟΣ  
ΒΙΟΜΗΧΑΝΙΚΗΣ  
ΙΔΙΟΚΤΗΣΙΑΣ

Παντανάσσης 5  
151 25 Παράδεισος Αμαρουσίου

ΤΕΛΕΦΑΞ: 210 6819231

ΤΗΛΕΦΩΝΑ:

ΓΕΝΙΚΕΣ ΠΛΗΡΟΦΟΡΙΕΣ: .....210 6183500  
ΚΑΤΑΘΕΣΕΙΣ: .....210 6183593  
ΤΕΛΗ: .....210 6183594  
ΕΞΕΤΑΣΤΕΣ: .....210 6183595  
ΛΟΓΙΣΤΗΡΙΟ: .....210 6183596  
ΝΟΜΙΚΑ ΘΕΜΑΤΑ: .....210 6183597  
ΤΕΧΝΙΚΗ ΠΛΗΡΟΦΟΡΗΣΗ: ....210 6183598  
ΔΗΜΟΣΙΕΣ ΣΧΕΣΕΙΣ: .....210 6183599

Επιμέλεια - Έκδοση:  
Τρόμ Νικόλαος  
Οργανισμός Βιομηχανικής Ιδιοκτησίας (OBI)

© Οργανισμός Βιομηχανικής Ιδιοκτησίας (OBI)  
**10 Δεκεμβρίου 2010**



ΟΡΓΑΝΙΣΜΟΣ  
ΒΙΟΜΗΧΑΝΙΚΗΣ  
ΙΔΙΟΚΤΗΣΙΑΣ

5 Pandanassis Str.  
GR 151 25 Paradissos Amaroussiou Athens, Greece

TELEFAX: 210 6819231

TELEPHONS:

GENERAL INFORMATION: ..... 003 210 6183500  
RECEIVING OFFICE: ..... 003 210 6183593  
FEES: ..... 003 210 6183594  
EXAMINERS: ..... 003 210 6183595  
ACCOUNTS OFFICE: ..... 003 210 6183596  
LEGAL METTERS: ..... 003 210 6183597  
TECHNICAL INFORMATION: .... 003 210 6183598  
PUBLIC RELATIONS: ..... 003 210 6183599

Editor - Publisher:  
Trom Nicholas  
Industrial Property Organisation (OBI)

© Industrial Property Organisation (OBI)  
**December 10 2010**

## **ΕΙΣΑΓΩΓΙΚΟ ΣΗΜΕΙΩΜΑ**

Το Ειδικό Δελτίο Βιομηχανικής Ιδιοκτησίας τηρείται από τον Οργανισμό Βιομηχανικής Ιδιοκτησίας (Ο.Β.Ι.) κατ' εφαρμογή του άρθρου 4 του νόμου 1733/1987 (ΦΕΚ 171,Α') και αποτελείται δύο τεύχη:

Στο **ΤΕΥΧΟΣ Α'** δημοσιεύονται σε μηνιαία βάση τα εξής :

- Αιτήσεις και χορηγήσεις Διπλωμάτων Ευρεσιτεχνίας (Δ.Ε.)
- Αιτήσεις και χορηγήσεις Πιστοποιητικών Υποδείγματος Χρησιμότητας (Π.Υ.Χ.)
- Αιτήσεις και χορηγήσεις Συμπληρωματικών Πιστοποιητικών Προστασίας για Φυτοπροστατευτικά προϊόντα (Σ.Π.Π.Φ.Π.)
- Αιτήσεις και χορηγήσεις Συμπληρωματικών Πιστοποιητικών Προστασίας για Φάρμακα (Σ.Π.Π.Φ.)
- Αιτήσεις Μετάφρασης Αξιώσεων Ευρωπαϊκών Διπλωμάτων Ευρεσιτεχνίας
- Βεβαιώσεις Μεταφράσεων Ευρωπαϊκών Διπλωμάτων Ευρεσιτεχνίας
- Μεταβολές - Διορθώσεις αιτήσεων και χορηγήσεων τίτλων βιομηχανικής ιδιοκτησίας
- Εκπτώσεις - Ανακλήσεις Εκπτώσεων αιτήσεων και χορηγήσεων τίτλων βιομηχανικής ιδιοκτησίας

Στο **ΤΕΥΧΟΣ Β'** δημοσιεύονται σε μηνιαία βάση οι αιτήσεις και τα καταχωρημένα Σχέδια ή Υποδείγματα.

Τα παραπάνω τεύχη διατίθενται ξεχωριστά.



**ΝΟΕΜΒΡΙΟΣ 2010**

**Ημερομηνία έκδοσης: 10/12/2010**

**ΠΕΡΙΕΧΟΜΕΝΑ**

	Σελ.
Ανάλυση κωδικών αρθμών.....	5
Συντμήσεις .....	5

**ΜΕΡΟΣ Α΄**

**ΚΑΤΑΧΩΡΗΜΕΝΕΣ ΑΙΤΗΣΕΙΣ ΣΧΕΔΙΩΝ ΚΑΙ ΥΠΟΔΕΙΓΜΑΤΩΝ**

1. Αιτήσεις Σχεδίων και Υποδειγμάτων .....	7
2. Ευρετήριο αιτήσεων σύμφωνα με την αλφαβητική σειρά των καταθετών .....	29

**ΜΕΡΟΣ Β΄**

**ΧΟΡΗΓΗΣΕΙΣ ΠΙΣΤΟΠΟΙΗΤΙΚΩΝ ΚΑΤΑΧΩΡΗΣΗΣ ΣΧΕΔΙΩΝ ΚΑΙ ΥΠΟΔΕΙΓΜΑΤΩΝ**

1. Πιστοποιητικά καταχώρησης σχεδίων ή υποδειγμάτων.....	30
2. Ευρετήριο πιστοποιητικών καταχώρησης σχεδίων ή υποδειγμάτων σύμφωνα με την αλφαβητική σειρά των καταθετών.....	34

**ΜΕΡΟΣ Γ΄**

**ΑΝΑΝΕΩΣΕΙΣ**.....35

**ΜΕΡΟΣ Δ΄**

**ΜΕΤΑΒΟΛΕΣ**.....37

**ΜΕΡΟΣ Ε΄**

**ΛΗΞΗ ΠΡΟΣΤΑΣΙΑΣ**.....39

**ΜΕΡΟΣ ΣΤ΄**

**ΑΚΥΡΩΣΕΙΣ - ΔΙΟΡΘΩΣΕΙΣ** .....40

– Ανακοινώσεις - Συνδρομές .....41

**NOVEMBER 2010**

**Publication date: 10/12/2010**

**CONTENTS**

	Page
INID Codes .....	5
Abbreviations .....	5

**PART A΄**

**REGISTERED DESIGN APPLICATIONS**

1. Design Applications .....	7
2. Design Application Index in alphabetical order of the applicant. ....	29

**PART B΄**

**GRANTS OF DESIGN REGISTRATION CERTIFICATES**

1. Design registration certificates.....	30
2. Index of design registration certificates in alphabetical order of the applicant.....	34

**PART C΄**

**RENEWALS** .....35

**PART D΄**

**MODIFICATIONS** .....37

**PART E΄**

**EXPIRY OF PROTECTION** .....39

**PART F΄**

**ANNULMENTS - CORRECTIONS** .....40

– Announcements - Subscriptions .....41



## ΚΩΔΙΚΟΙ ΑΡΙΘΜΟΙ

- (15) Ημερομηνία καταχώρησης
- (17) Ημερομηνία λήξης 1ης πενταετίας ή ανανέωσης προστασίας σε επόμενη πενταετία
- (21) Αριθμός Αίτησης Σχεδίου ή Υποδείγματος
- (28) Αριθμός Σχεδίων/Υποδειγμάτων
- (30) Συμβατικές Προτεραιότητες
- (45) Ημερομηνία λήξης αναβολής δημοσίευσης
- (51) Διεθνής Ταξινόμηση
- (54) Προσδιορισμός αντικειμένου
- (71) Καταθέτης
- (72) Δημιουργός
- (73) Δικαιούχος
- (74) Πληρεξούσιος
- (74) Αντίκλητος

## INID CODES

- (15) Registration date
- (17) Date of expiration of the 1st five-year period, or renewal for further five-year periods
- (21) Design application number
- (28) Number of designs
- (30) Priority
- (45) Date of expiration of deferment
- (51) Class and subclass of the Locarno Classification
- (54) Designation of articles
- (71) Applicant
- (72) Creator
- (73) Owner
- (74) Attorney
- (74) Representative

## ΣΥΝΤΜΗΣΕΙΣ

- OBI:** Οργανισμός Βιομηχανικής Ιδιοκτησίας
- EABI:** Ειδικό Δελτίο Βιομηχανικής Ιδιοκτησίας
- Δ.Σ.:** Διοικητικό Συμβούλιο
- ΣΧ. ή ΥΠ.:** Σχέδιο ή Υπόδειγμα
- ΚΑΤ/ΡΗΣΗ:** Καταχώρηση
- ΑΡ.ΑΙΤ.:** Αριθμός αίτησης
- ΑΝΤ/MENΟΥ:** Αντικείμενου





**Μ Ε Ρ Ο Σ Α '**  
**ΚΑΤΑΧΩΡΗΜΕΝΕΣ ΑΙΤΗΣΕΙΣ ΣΧΕΔΙΩΝ ΚΑΙ ΥΠΟΔΕΙΓΜΑΤΩΝ**

**ΑΙΤΗΣΕΙΣ ΣΧΕΔΙΩΝ ΚΑΙ ΥΠΟΔΕΙΓΜΑΤΩΝ**

(21) **Αρ. Αίτησης Σχ. ή Υπ.: 20100600108**

(15) **Ημερ. Καταχώρησης:** 01/06/2010

(17) **Ημ. Λήξης 1ης πενταετίας :** 1/6/2015

(71) **Καταθέτης(ες):** ΒΑΣΙΛΑΚΗΣ ΕΜΜΑΝΟΥΗΛ ΑΝΩΝΥΜΗ  
ΕΤΑΙΡΕΙΑ  
Γεράντα Νεάπολης Λασιθίου, 72400 ΝΕΑΠΟΛΗ  
ΚΡΗΤΗΣ (ΛΑΣΙΘΙΟΥ), ΕΛΛΑΔΑ

(30) **Συμβ. Προτεραιότητα(ες):**

(72) **Δημιουργός(οι):** ΒΑΣΙΛΑΚΗ ΕΙΡΗΝΗ

(74) **Πληρεξούσιος:** ΠΑΝΑΓΟΣ ΠΕΤΡΟΣ  
Ι.Δραγάτη 2, 18535 ΠΕΙΡΑΙΑΣ (ΑΤΤΙΚΗΣ)

(74) **Αντίκλητος:** ΠΑΝΑΓΟΣ ΠΕΤΡΟΣ  
Ι.Δραγάτη 2, 18533 ΠΕΙΡΑΙΑΣ (ΑΤΤΙΚΗΣ)

(28) **Αριθμός Σχεδίων/Υποδειγμάτων:** 2

(51) **Διεθνής Ταξινόμηση:** 09-01

(54) **Προσδιορισμός Αντικειμένου:** ΚΥΛΙΝΔΡΙΚΗ ΣΥΣΚΕΥΑΣΙΑ ΑΠΟ  
ΛΕΥΚΟΣΙΑΗΡΟ



(21) **Αρ. Αίτησης Σχ. ή Υπ.: 20100600109**

(15) **Ημερ. Καταχώρησης:** 03/06/2010

(17) **Ημ. Λήξης 1ης πενταετίας :** 3/6/2015

(71) **Καταθέτης(ες):** ΔΙΟΝ. ΣΠΗΛΙΑΚΟΠΟΥΛΟΣ & ΕΥΣΤ.  
ΣΑΡΛΑΝΗ ΕΕΒΕ  
Νιρβάνα 80, 11145 ΑΘΗΝΑ (ΑΤΤΙΚΗΣ),  
ΕΛΛΑΔΑ

(30) **Συμβ. Προτεραιότητα(ες):**

(72) **Δημιουργός(οι):** ΣΑΡΛΑΝΗ ΕΥΣΤΑΘΙΑ

(74) **Πληρεξούσιος:** ΠΟΥΛΟΠΟΥΛΟΥ ΑΙΚΑΤΕΡΙΝΗ  
Κυρ. Λουκαρέως 11, 11471 ΑΘΗΝΑ (ΑΤΤΙΚΗΣ)

(74) **Αντίκλητος:** ΠΟΥΛΟΠΟΥΛΟΥ ΑΙΚΑΤΕΡΙΝΗ  
Κυρ. Λουκαρέως 11, 11471 ΑΘΗΝΑ (ΑΤΤΙΚΗΣ)

(28) **Αριθμός Σχεδίων/Υποδειγμάτων:** 14

(51) **Διεθνής Ταξινόμηση:** 02-02

(54) **Προσδιορισμός Αντικειμένου:** ΓΥΝΑΙΚΕΙΑ ΕΝΔΥΜΑΤΑ





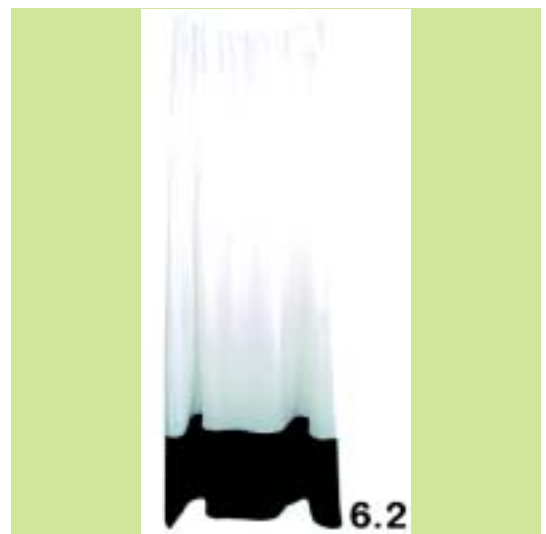







(21) *Αρ. Αίτησης Σχ. ή Υπ.*: 20100600110

(15) *Ημερ. Καταχώρησης*: 03/06/2010

(17) *Ημ. Αήξης 1ης πενταετίας*: 3/6/2015

(71) *Καταθέτης(ες)*: ΔΗΜΟΥ ΑΧΙΛΛΕΑ ΝΙΚΟΛΑΟΣ  
32ο Χλμ Εθνικής Οδού Αθηνών-Λαμίας, 19014  
ΚΑΠΙΑΝΔΡΙΤΙ (ΑΤΤΙΚΗΣ), ΕΛΛΑΔΑ

(30) *Συμβ. Προτεραιότητα(ες)*:

(72) *Δημιουργός(οι)*: ΔΗΜΟΥ ΑΧΙΛΛΕΑ ΝΙΚΟΛΑΟΣ

(74) *Πληρεξούσιος*: ΜΠΟΥΖΑΛΑΚΟΣ ΝΙΚΟΛΑΟΣ  
Κάνιγγος 31, 10682 ΑΘΗΝΑ (ΑΤΤΙΚΗΣ)

(74) *Αντίκλητος*: ΜΠΟΥΖΑΛΑΚΟΣ ΝΙΚΟΛΑΟΣ  
Κάνιγγος 31, 10682 ΑΘΗΝΑ (ΑΤΤΙΚΗΣ)

(28) *Αριθμός Σχεδίων/Υποδειγμάτων*: 1

(51) *Διεθνής Ταξινόμηση*: 25-03

(54) *Προσδιορισμός Αντικειμένου*: ΣΧΕΔΙΟ ΠΕΡΙΠΤΕΡΟΥ

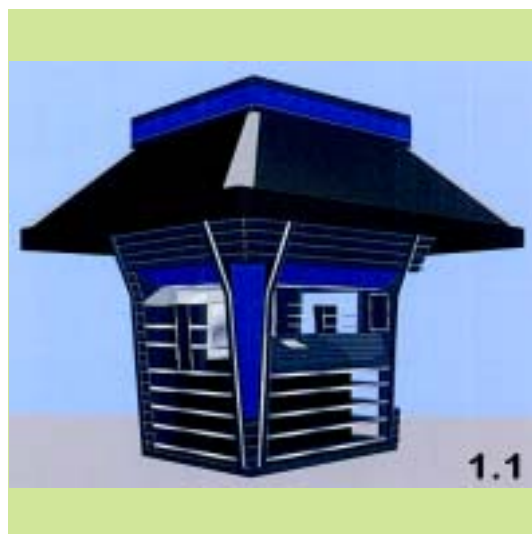

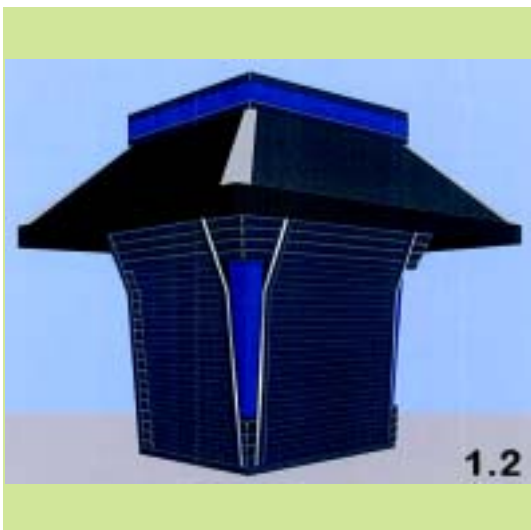

(21) Αρ. Αίτησης Σχ. ή Υπ.: 20100600111

(15) Ημερ. Καταχώρησης: 03/06/2010

(17) Ημ. Αήξης 1ης πενταετίας :3/6/2015

(71) Καταθέτης(ες): ΓΕΡΟΓΙΑΝΝΗΣ ΑΡΙΣΤΟΣ  
Θέση "Πηλιχό" Ασπρόπυργος, 19300  
ΑΣΠΡΟΠΥΡΓΟΣ (ΑΤΤΙΚΗΣ), ΕΛΛΑΔΑ

(30) Συμβ. Προτεραιότητα(ες):

(72) Δημιουργός(οι): ΓΕΡΟΓΙΑΝΝΗΣ ΑΡΙΣΤΟΣ

(74) Πληρεξούσιος: ΠΕΡΙΒΟΛΑΡΗΣ ΠΑΝΑΓΙΩΤΗΣ  
Ρήγα Φερραίου 149, 26221 ΠΑΤΡΑ (ΑΧΑΪΑΣ)

(74) Αντίκλητος: ΝΕΖΕΡΙΤΗΣ ΚΩΝΣΤΑΝΤΙΝΟΣ  
Σταδίου 39, 10559 ΑΘΗΝΑ (ΑΤΤΙΚΗΣ)

(28) Αριθμός Σχεδίων/Υποδειγμάτων: 5

(51) Διεθνής Ταξινόμηση: 25-99

(54) Προσδιορισμός Αντικειμένου: ΜΗΤΡΕΣ ΑΛΟΥΜΙΝΙΟΥ ΓΙΑ ΠΑΡΑ-  
ΓΩΓΗ ΕΙΔΩΝ ΜΠΑΝΙΟΥ, ΚΟΥΖΙ-  
ΝΑΣ, ΝΤΟΥΛΑΠΑΣ ΚΑΙ ΣΥΝΑΦΩΝ  
ΕΙΔΩΝ

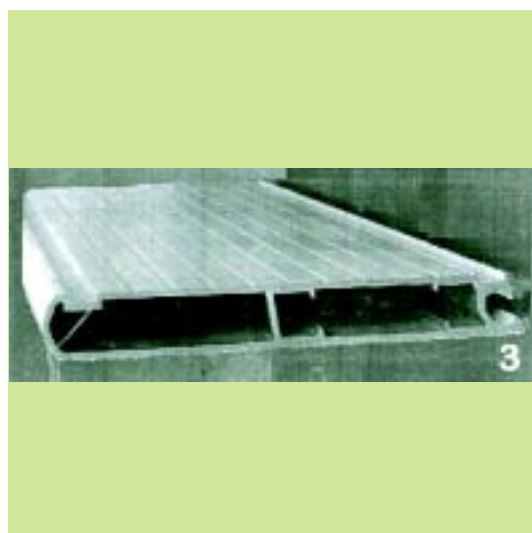
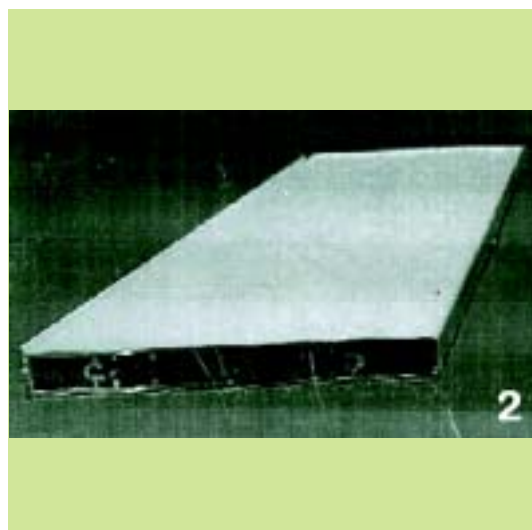

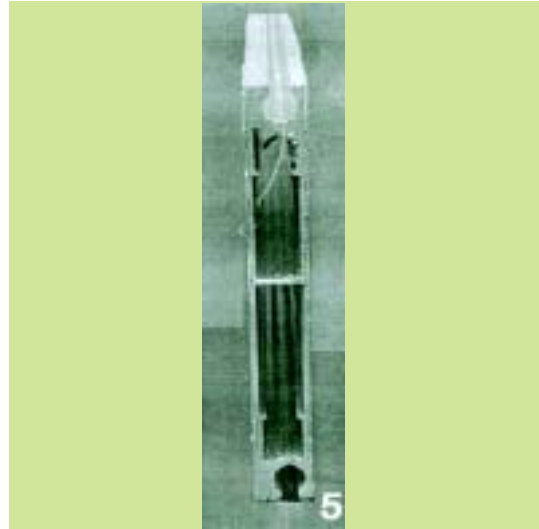
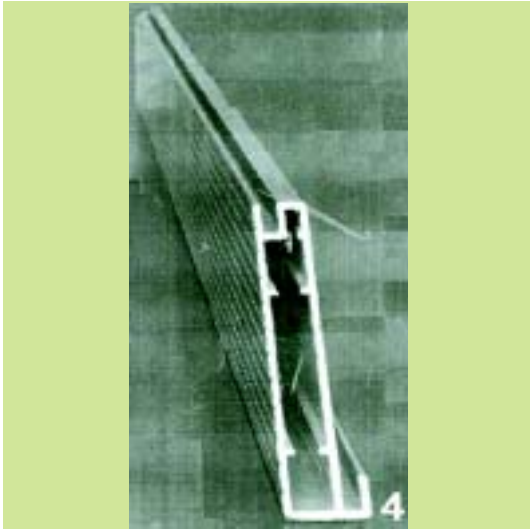

(21) *Αρ. Αίτησης Σχ. ή Υπ.:* 20100600112

(15) *Ημερ. Καταχώρησης:* 03/06/2010

(17) *Ημ. Λήξης 1ης πενταετίας :* 3/6/2015

(71) *Καταθέτης(ες):* ΑΓΓΕΛΟΣ ΚΕΡΑΜΙΤΖΗΣ & ΣΙΑ Ο.Ε.  
Τέρμα Προέκτασης Μακρυγιάννη, 57013  
ΩΡΑΙΟΚΑΣΤΡΟ (ΘΕΣΣΑΛΟΝΙΚΗΣ), ΕΛΛΑΔΑ

(30) *Συμβ. Προτεραιότητα(ες):*

(72) *Δημιουργός(οι):* ΚΕΡΑΜΙΤΖΗΣ ΑΓΓΕΛΟΣ

(74) *Πληρεξούσιος:* ΠΕΡΙΒΟΛΑΡΗΣ ΠΑΝΑΓΙΩΤΗΣ  
Ρήγα Φερραίου 149, 26221 ΠΑΤΡΑ (ΑΧΑΪΑΣ)

(74) *Αντίκλητος:* ΝΕΖΕΡΙΤΗΣ ΚΩΝΣΤΑΝΤΙΝΟΣ  
Σταδίου 39, 10559 ΑΘΗΝΑ (ΑΤΤΙΚΗΣ)

(28) *Αριθμός Σχεδίων/Υποδειγμάτων:* 1

(51) *Διεθνής Ταξινόμηση:* 25-99

(54) *Προσδιορισμός Αντικειμένου:* ΣΤΟΜΙΟ ΚΑΙΜΑΤΙΣΜΟΥ ΣΛΟΤ  
ΤΥΠΟΥ "S"





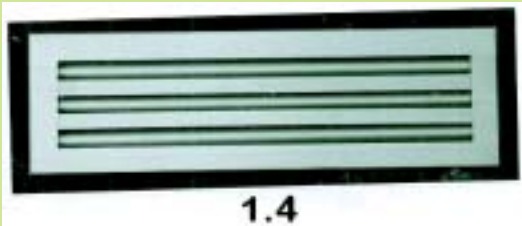

1.4



1.5

(21) *Αρ. Αίτησης Σχ. ή Υπ.:* 20100600114

(15) *Ημερ. Καταχώρησης:* 08/06/2010

(17) *Ημ. Λήξης 1ης πενταετίας :* 8/6/2015

(71) *Καταθέτης(ες):* ΔΗΜΟΥ ΑΧΙΛΛΕΑ ΝΙΚΟΛΑΟΣ  
32ο Χλμ Εθνικής Οδού Αθηνών-Λαμίας, 19014  
ΚΑΠΑΝΔΡΙΤΙ (ΑΤΤΙΚΗΣ), ΕΛΛΑΔΑ

(30) *Συμβ. Προτεραιότητα(ες):*

(72) *Δημιουργός(οι):* ΔΗΜΟΥ ΑΧΙΛΛΕΑ ΝΙΚΟΛΑΟΣ

(74) *Πληρεξούσιος:* ΜΠΟΥΖΑΛΑΚΟΣ ΝΙΚΟΛΑΟΣ  
Κάνγγος 31, 10682 ΑΘΗΝΑ (ΑΤΤΙΚΗΣ)

(74) *Αντίκλητος:* ΜΠΟΥΖΑΛΑΚΟΣ ΝΙΚΟΛΑΟΣ  
Κάνγγος 31, 10682 ΑΘΗΝΑ (ΑΤΤΙΚΗΣ)

(28) *Αριθμός Σχεδίων/Υποδειγμάτων:* 3

(51) *Διεθνής Ταξινόμηση:* 25-03

(54) *Προσδιορισμός Αντικειμένου:* ΣΧΕΔΙΟ ΠΕΡΙΠΤΕΡΟΥ

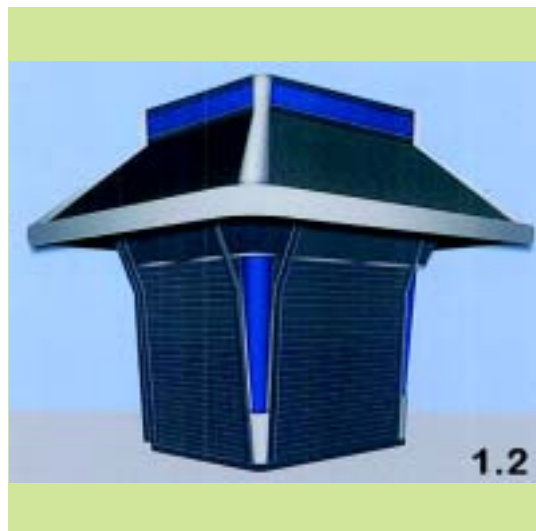

1.2

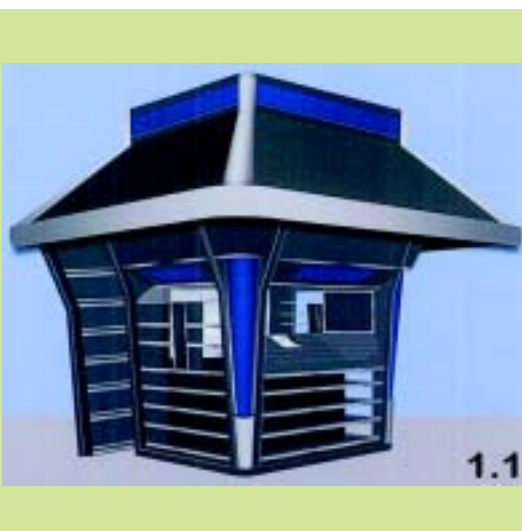

1.1

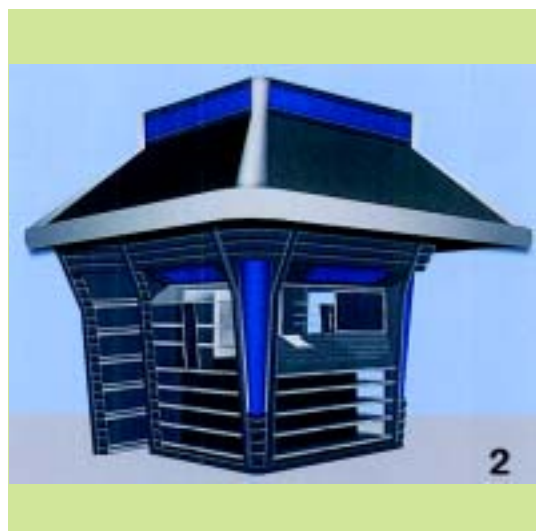

2

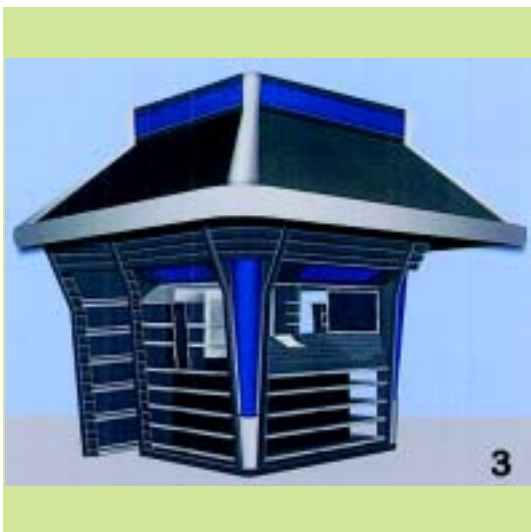

(21) *Αρ. Αίτησης Σχ. ή Υπ.*: 20100600115

(15) *Ημερ. Καταχώρησης*: 10/06/2010

(17) *Ημ. Λήξης 1ης πενταετίας*: 10/6/2015

(71) *Καταθέτης(ες)*: ΤΕΡΤΙΓΚΑ ΠΑΝΑΓΙΩΤΑ ΑΝΑΣΤΑΣΙΑ  
Βασιλείου Παγώνα 21, 13671 ΑΧΑΡΝΕΣ  
(ΑΤΤΙΚΗΣ), ΕΛΛΑΔΑ

(30) *Συμβ. Προτεραιότητα(ες)*:

(72) *Δημιουργός(οι)*: ΤΕΡΤΙΓΚΑ ΠΑΝΑΓΙΩΤΑ ΑΝΑΣΤΑΣΙΑ

(74) *Πληρεξούσιος*:

(74) *Αντίκλητος*:

(28) *Αριθμός Σχεδίων/Υποδειγμάτων*: 14

(51) *Διεθνής Ταξινόμηση*: 28-02

(54) *Προσδιορισμός Αντικειμένου*: ΣΑΠΟΥΝΙ ΣΕ ΣΧΗΜΑ ΦΑΓΗΤΟΥ,  
ΓΛΥΚΟΥ, ΠΑΙΧΝΙΔΙΟΥ ΣΕ ΔΙΑ-  
ΦΟΡΑ ΧΡΩΜΑΤΑ ΚΑΙ ΣΧΗΜΑΤΑ

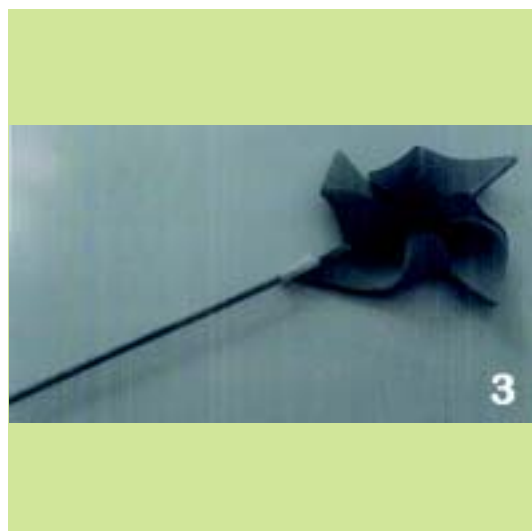
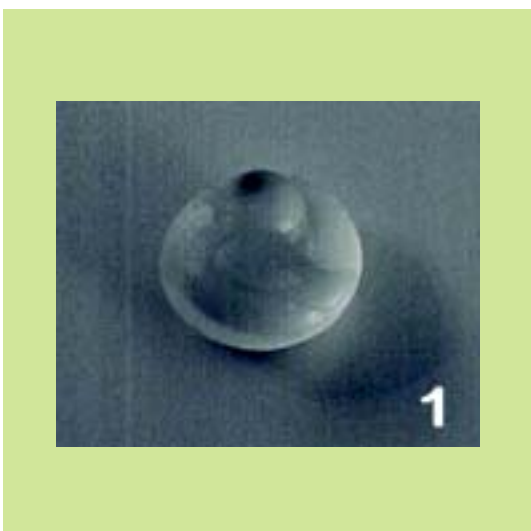





(21) *Αρ. Αίτησης Σχ. ή Υπ.*: 20100600116

(15) *Ημερ. Καταχώρησης*: 10/06/2010

(17) *Ημ. Λήξης 1ης πενταετίας*: 10/6/2015

(71) *Καταθέτης(ες)*: ΣΤ. ΜΟΥΖΑΚΗΣ & ΣΙΑ Ο.Ε. Δ.Τ. "LOLICON"  
Τέρμα οδού Ξυδιά, 27200 ΑΜΑΛΙΑΔΑ  
(ΗΛΕΙΑΣ), ΕΛΛΑΔΑ

(30) *Συμβ. Προτεραιότητα(ες)*:

(72) *Δημιουργός(οι)*: ΜΟΥΖΑΚΗΣ ΚΩΝΣΤΑΝΤΙΝΟΥ ΣΤΑΥΡΟΣ

(74) *Πληρεξούσιος*: ΣΑΚΕΛΛΑΡΙΔΗ ΒΑΛΗ-ΒΑΣΙΛΙΚΗ  
Αδριανού 70, 10556 ΑΘΗΝΑ (ΑΤΤΙΚΗΣ)

(74) *Αντίκλητος*: ΣΑΚΕΛΛΑΡΙΔΗ ΒΑΛΗ-ΒΑΣΙΛΙΚΗ  
Αδριανού 70, 10556 ΑΘΗΝΑ (ΑΤΤΙΚΗΣ)

(28) *Αριθμός Σχεδίων/Υποδειγμάτων*: 1

(51) *Διεθνής Ταξινόμηση*: 03-01

(54) *Προσδιορισμός Αντικειμένου*: ΘΗΚΗ ΣΥΣΚΕΥΑΣΙΑΣ ΠΕΡΙΣΣΟ-  
ΤΕΡΩΝ ΓΛΥΦΙΤΖΟΥΡΙΩΝ



(21) *Αρ. Αίτησης Σχ. ή Υπ.*: 20100600117

(15) *Ημερ. Καταχώρησης*: 10/06/2010

(17) *Ημ. Λήξης 1ης πενταετίας*: 10/6/2015

(71) *Καταθέτης(ες)*: 1) ΠΑΝΤΑΖΗΣ ΚΩΝΣΤΑΝΤΙΝΟΣ  
Λεωνίδου 25, 10436 ΑΘΗΝΑ (ΑΤΤΙΚΗΣ),  
ΕΛΛΑΔΑ  
2) ΡΕΝΤΖΟΥ ΜΑΡΙΑ-ΑΝΝΑ  
Λεωνίδου 25, 10436 ΑΘΗΝΑ (ΑΤΤΙΚΗΣ),  
ΕΛΛΑΔΑ

(30) *Συμβ. Προτεραιότητα(ες)*:

(72) *Δημιουργός(οι)*: 1) ΠΑΝΤΑΖΗΣ ΚΩΝΣΤΑΝΤΙΝΟΣ  
2) ΡΕΝΤΖΟΥ ΜΑΡΙΑ-ΑΝΝΑ

(74) *Πληρεξούσιος*:

(74) *Αντίκλητος*:

(28) *Αριθμός Σχεδίων/Υποδειγμάτων*: 2

(51) *Διεθνής Ταξινόμηση*: 05-06

(54) *Προσδιορισμός Αντικειμένου*: ΤΡΑΠΕΖΟΜΑΝΘΛΑ ΜΕ ΤΟΝ  
ΧΑΡΤΗ ΤΗΣ ΑΘΗΝΑΣ





(21) *Αρ. Αίτησης Σχ. ή Υπ.:* 20100600118

(15) *Ημερ. Καταχώρησης:* 14/06/2010

(17) *Ημ. Λήξης 1ης πενταετίας:* 14/6/2015

(71) *Καταθέτης(ες):* ΑΔΕΛ ΕΤΑΙΡΕΙΑ ΟΛΟΚΛΗΡΩΜΕΝΗΣ  
ΕΠΙΚΟΙΝΩΝΙΑΣ ΑΝΩΝΥΜΗ ΕΤΑΙΡΕΙΑ  
Τσικλιτήρα 15, 14121 ΗΡΑΚΛΕΙΟ (ΑΤΤΙΚΗΣ),  
ΕΛΛΑΔΑ

(30) *Συμβ. Προτεραιότητα(ες):*

(72) *Δημιουργός(οι):* ΚΑΡΑΠΕΤΣΑΣ ΕΥΑΓΓΕΛΟΣ

(74) *Πληρεξούσιος:* ΜΠΕΝΟΣ ΣΠΥΡΙΔΩΝ  
Σκουφά 24Α', 10673 ΑΘΗΝΑ (ΑΤΤΙΚΗΣ)

(74) *Αντίκλητος:* ΜΠΕΝΟΣ ΣΠΥΡΙΔΩΝ  
Σκουφά 24Α', 10673 ΑΘΗΝΑ (ΑΤΤΙΚΗΣ)

(28) *Αριθμός Σχεδίων/Υποδειγμάτων:* 1

(51) *Διεθνής Ταξινόμηση:* 27-03

(54) *Προσδιορισμός Αντικειμένου:* ΣΤΑΧΤΟΛΟΧΕΙΟ

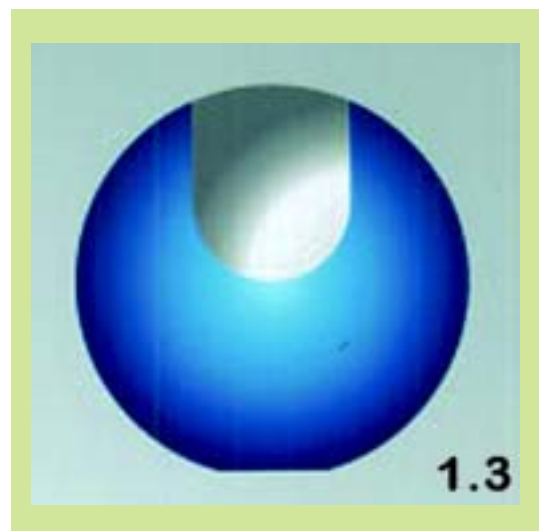
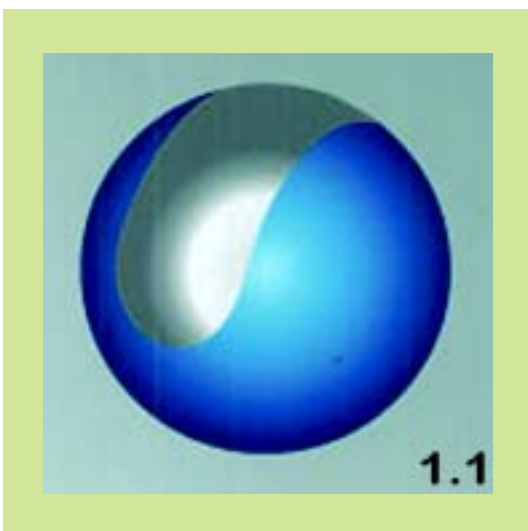

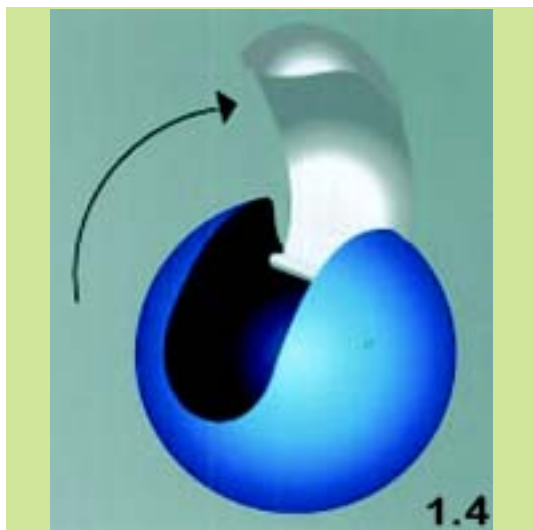

(21) Αρ. Αίτησης Σχ. ή Υπ.: 20100600119

(15) Ημερ. Καταχώρησης: 15/06/2010

(17) Ημ. Λήξης 1ης πενταετίας :15/6/2015

(71) Καταθέτης(ες): ΠΡΟΜΟΚΑΡΤΟΝ ΣΧΕΔΙΑΣΜΟΣ ΚΑΙ  
ΕΜΠΟΡΙΑ ΠΡΟΘΗΚΩΝ ΑΝΩΝΥΜΗ  
ΕΤΑΙΡΕΙΑ  
Βιλτανιώτη 24, 14564 ΚΗΦΙΣΙΑ (ΑΤΤΙΚΗΣ),  
ΕΛΛΑΔΑ

(30) Συμβ. Προτεραιότητα(ες):

(72) Δημιουργός(οι): ΑΝΤΑΡΑΚΗΣ ΓΕΩΡΓΙΟΣ

(74) Πληρεξούσιος: ΡΕΠΠΑΣ ΔΗΜΗΤΡΙΟΣ  
Βασιλίσσης Σοφίας 55, 11521 ΑΘΗΝΑ  
(ΑΤΤΙΚΗΣ)

(74) Αντίκλητος: ΡΕΠΠΑΣ ΔΗΜΗΤΡΙΟΣ  
Βασιλίσσης Σοφίας 55, 11521 ΑΘΗΝΑ  
(ΑΤΤΙΚΗΣ)

(28) Αριθμός Σχεδίων/Υποδειγμάτων: 1

(51) Διεθνής Ταξινόμηση: 20-02

(54) Προσδιορισμός Αντικειμένου: ΑΥΤΟΜΑΤΟΣ ΕΝΤΑΤΗΡΑΣ ΦΟΡ-  
ΜΑΣ

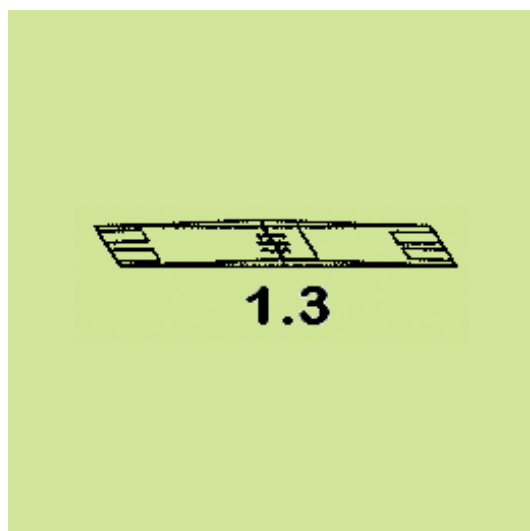
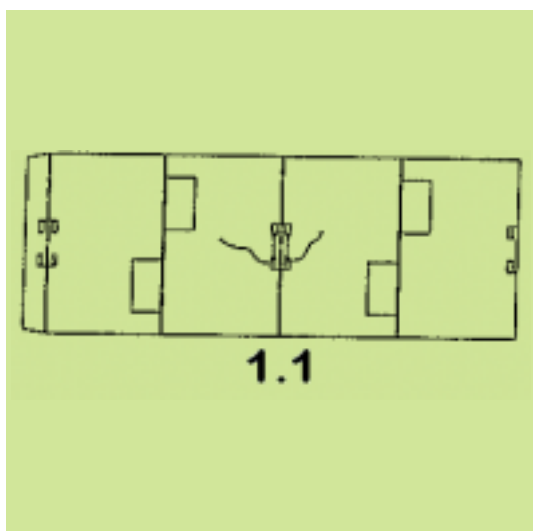
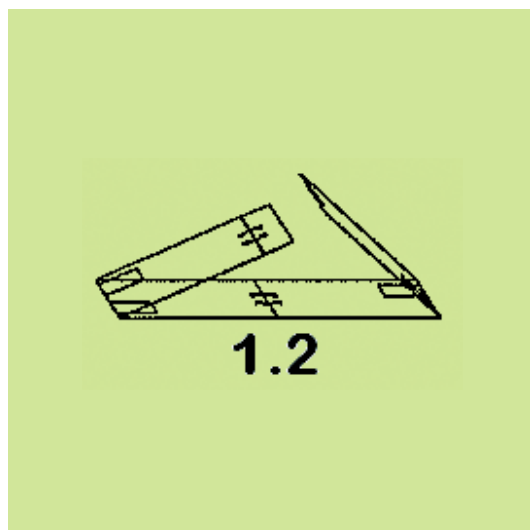

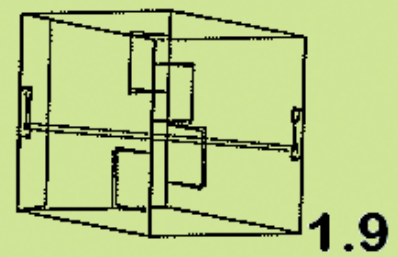
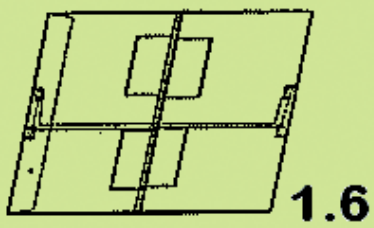
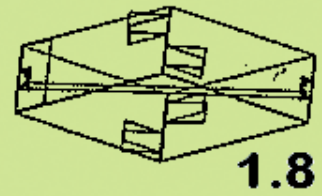
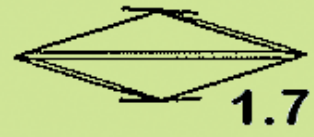
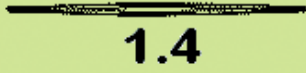



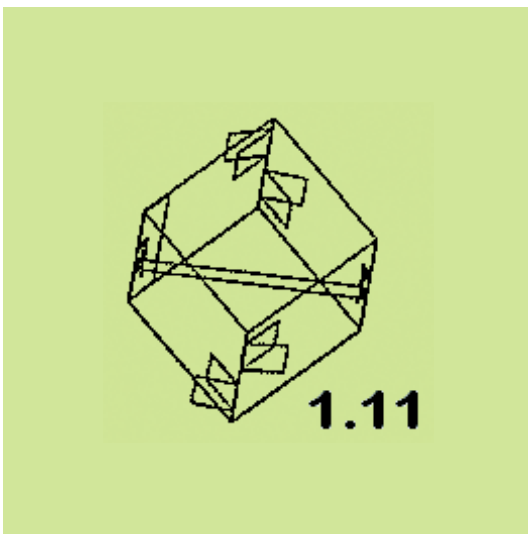
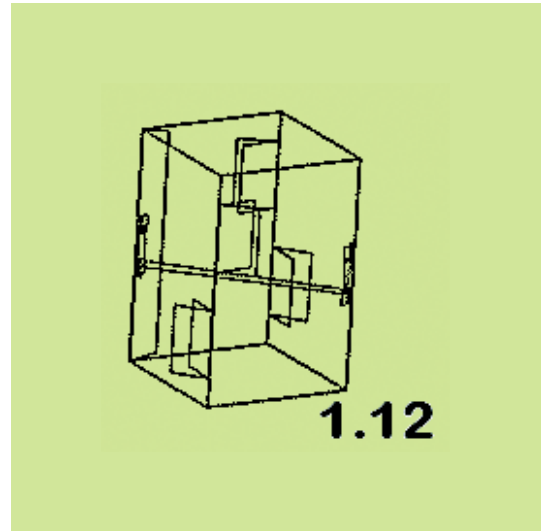
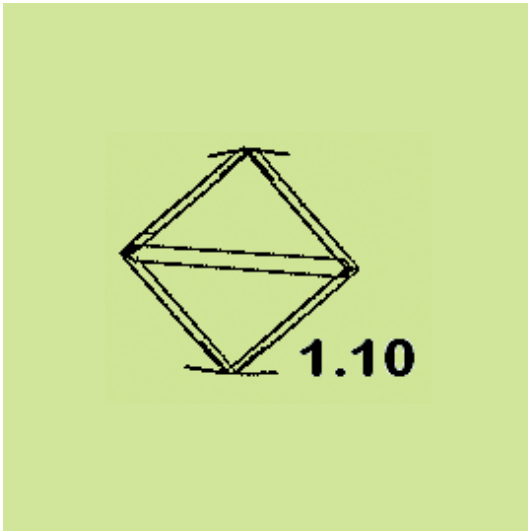

(21) Αρ. Αίτησης Σχ. ή Υπ.: 20100600120

(15) Ημερ. Καταχώρησης: 16/06/2010

(17) Ημ. Λήξης 1ης πενταετίας :16/6/2015

(71) Καταθέτης(ες): SYLCO HELLAS Κ. ΣΥΛΛΑΙΟΣ Α.Ε.  
Γιαννιτσών 103, 54628 ΜΕΝΕΜΕΝΗ  
(ΘΕΣΣΑΛΟΝΙΚΗΣ), ΕΛΛΑΔΑ

(30) Συμβ. Προτεραιότητα(ες):

(72) Δημιουργός(οι): ΣΥΛΛΑΙΟΣ ΚΩΝΣΤΑΝΤΙΝΟΣ

(74) Πληρεξούσιος:

(74) Αντίκλητος: ΣΥΛΛΑΙΟΣ ΝΙΚΟΛΑΟΣ  
Ομήρου 1, 57013 ΩΡΑΙΟΚΑΣΤΡΟ  
(ΘΕΣΣΑΛΟΝΙΚΗΣ)

(28) Αριθμός Σχεδίων/Υποδειγμάτων: 4

(51) Διεθνής Ταξινόμηση: 30-99

(54) Προσδιορισμός Αντικειμένου: ΣΥΛΛΕΚΤΗΣ ΓΑΛΑΚΤΟΣ ΑΙΓΟ-  
ΠΡΟΒΑΤΩΝ ΔΙΑΦΑΝΗΣ ΚΑΙ ΜΕΡΗ  
ΑΥΤΟΥ





1.2



1.5



1.3



1.6



1.4



2.1

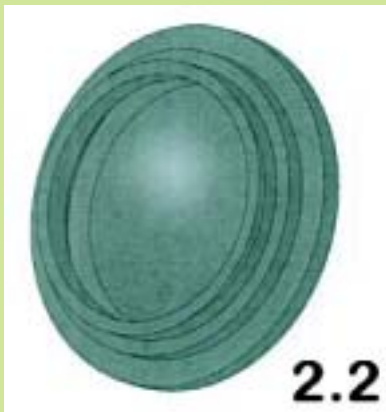

2.2



3.2



2.3



4.1



3.1



4.2

(21) *Αρ. Αίτησης Σχ. ή Υπ.*: 20100600121

(15) *Ημερ. Καταχώρησης*: 17/06/2010

(17) *Ημ. Λήξης 1ης πενταετίας*: 17/6/2015

(71) *Καταθέτης(ες)*: ΚΑΝΑΡΕΛΗΣ ΠΑΝΑΓΙΩΤΗΣ  
Τροίας 47 και Πατησίων 111, 11251 ΑΘΗΝΑ  
(ΑΤΤΙΚΗΣ), ΕΛΛΑΔΑ

(30) *Συμβ. Προτεραιότητα(ες)*:

(72) *Δημιουργός(οι)*: ΚΑΝΑΡΕΛΗΣ ΠΑΝΑΓΙΩΤΗΣ

(74) *Πληρεξούσιος*:

(74) *Αντίκλητος*:

(28) *Αριθμός Σχεδίων/Υποδειγμάτων*: 1

(51) *Διεθνής Ταξινόμηση*: 24-03

(54) *Προσδιορισμός Αντικειμένου*: ΟΡΘΟΔΟΝΤΙΚΟ ΑΓΚΥΛΙΟ



(21) *Αρ. Αίτησης Σχ. ή Υπ.*: 20100600122

(15) *Ημερ. Καταχώρησης*: 17/06/2010

(17) *Ημ. Λήξης 1ης πενταετίας*: 17/6/2015

(71) *Καταθέτης(ες)*: ΣΤΕΡΓΙΟΥ ΠΑΡΜΕΝΙΩΝ-ΒΑΣΙΛΕΙΟΣ  
ΕΥΤΕΡΠΗ-ΜΑΡΙΑ  
23οΧλμ. Θεσσαλονίκης Βασιλικών 1058  
ΚΛΗΡΟΤΕΜΑΧΙΟ ΤΘ 25245, 57006 ΒΑΣΙΛΙΚΑ  
ΘΕΣΣ/ΝΙΚΗΣ (ΘΕΣΣΑΛΟΝΙΚΗΣ), ΕΛΛΑΔΑ

(30) *Συμβ. Προτεραιότητα(ες)*:

(72) *Δημιουργός(οι)*: ΣΤΕΡΓΙΟΥ ΠΑΡΜΕΝΙΩΝ-ΒΑΣΙΛΕΙΟΣ  
ΕΥΤΕΡΠΗ-ΜΑΡΙΑ

(74) *Πληρεξούσιος*:

(74) *Αντίκλητος*:

(28) *Αριθμός Σχεδίων/Υποδειγμάτων*: 1

(51) *Διεθνής Ταξινόμηση*: 23-04

(54) *Προσδιορισμός Αντικειμένου*: ΦΙΛΤΡΟ ΕΝΕΡΓΟΥ ΑΝΘΡΑΚΑ ΓΙΑ  
ΟΙΚΙΑΚΟ ΑΠΟΡΡΟΦΗΤΗΡΑ

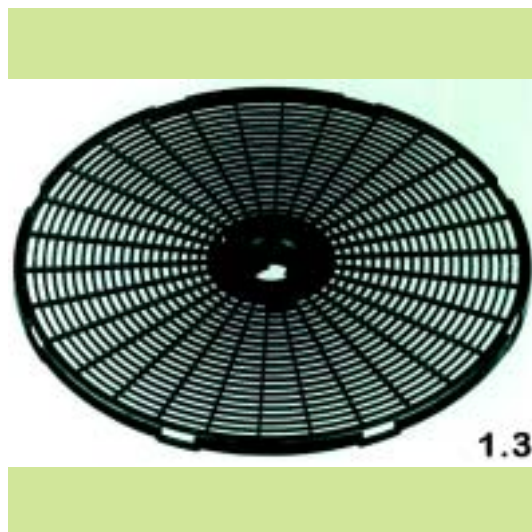
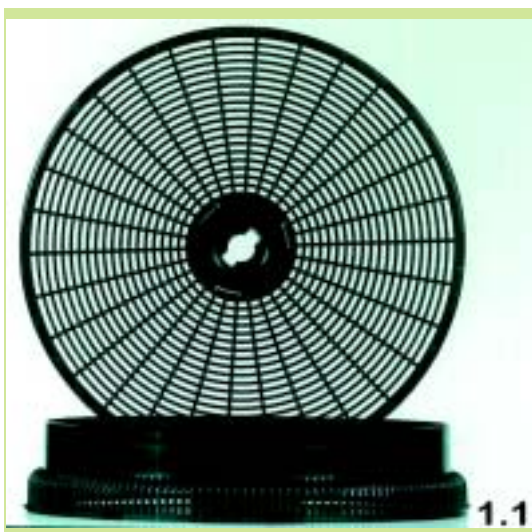
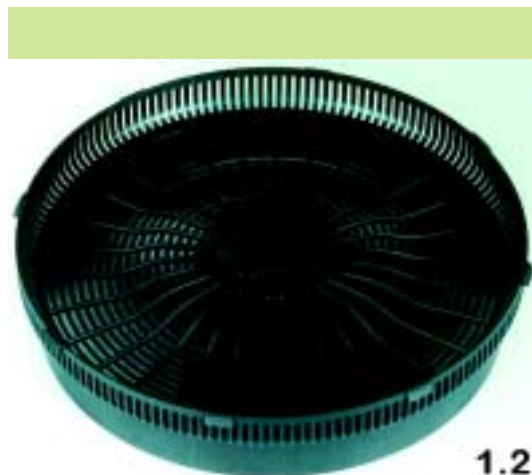

(21) Αρ. Αίτησης Σχ. ή Υπ.: 20100600124

(15) Ημερ.Καταχώρησης: 29/06/2010

(17) Ημ. Λήξης 1ης πενταετίας :29/6/2015

(71) Καταθέτης(ες): Μ. & Ε. ΒΕΖΥΡΗΣ Ο.Ε. με δ.τ. " SIGMA STIL"  
Κ. Παλαιολόγου 69-71, 15232 ΧΑΛΑΝΔΡΙ  
(ΑΤΤΙΚΗΣ), ΕΛΛΑΔΑ

(30) Συμβ. Προτεραιότητα(ες):

(72) Δημιουργός(οι): ΒΕΖΥΡΗ ΜΑΡΙΑ

(74) Πληρεξούσιος:

(74) Αντίκλητος:

(28) Αριθμός Σχεδίων/Υποδειγμάτων: 1

(51) Διεθνής Ταξινόμηση: 12-12

(54) Προσδιορισμός Αντικειμένου: ΤΡΟΧΗΛΑΤΗ ΚΑΡΕΚΛΑ ΑΝΑΣΗ-  
ΚΩΣΗΣ ΚΑΙ ΜΕΤΑΦΟΡΑΣ





(21) Αρ. Αίτησης Σχ. ή Υπ.: 20100600125

(15) Ημερ. Καταχώρησης: 28/06/2010

(17) Ημ. Λήξης 1ης πενταετίας :28/6/2015

(71) Καταθέτης(ες): Ι. ΠΑΛΑΙΟΧΩΡΙΝΟΣ ΦΩΤΙΣΤΙΚΑ Α.Ε.Β.Ε.  
14ο χλμ. ΠΕΟ Θεσσαλονίκης-Αθηνών, 57011  
ΓΕΦΥΡΑ (ΘΕΣΣΑΛΟΝΙΚΗΣ), ΕΛΛΑΔΑ

(30) Συμβ. Προτεραιότητα(ες):

(72) Δημιουργός(οι): ΠΑΛΑΙΟΧΩΡΙΝΟΣ ΙΩΑΝΝΗΣ

(74) Πληρεξούσιος:

(74) Αντίκλητος:

(28) Αριθμός Σχεδίων/Υποδειγμάτων: 3

(51) Διεθνής Ταξινόμηση: 25-01

(54) Προσδιορισμός Αντικειμένου: ΣΕΙΡΑ ΠΡΟΦΙΛ ΑΛΟΥΜΙΝΙΟΥ

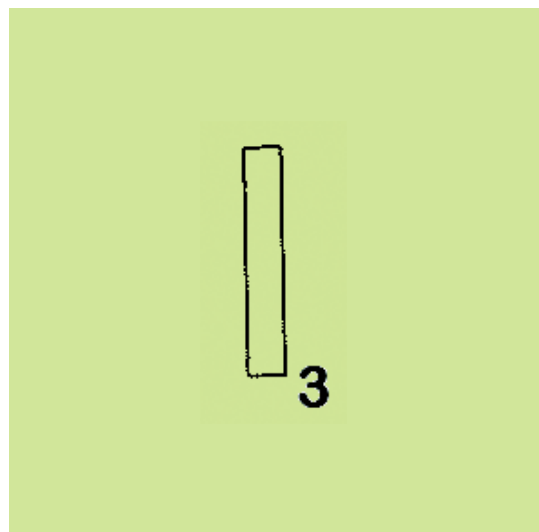
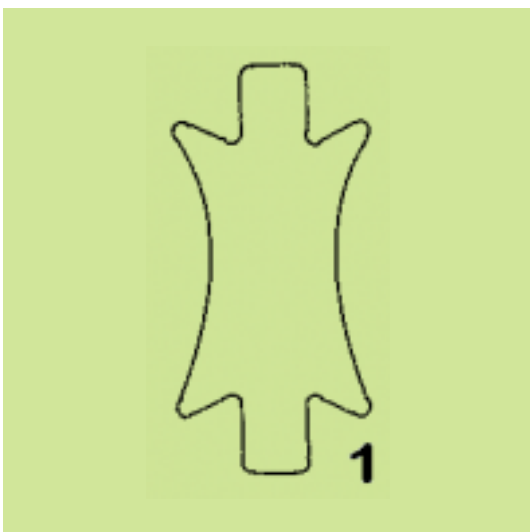
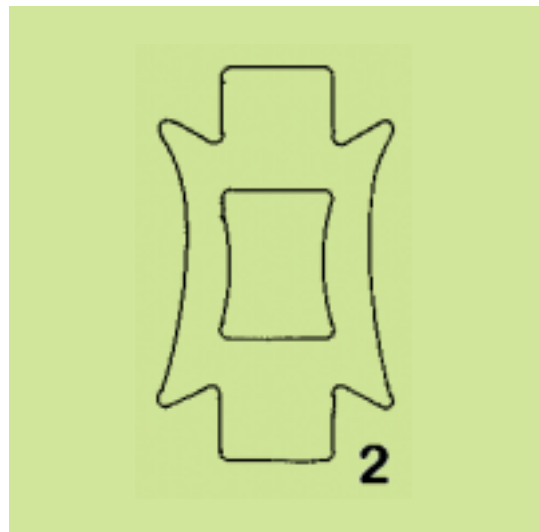

**ΕΥΡΕΤΗΡΙΟ ΑΙΤΗΣΕΩΝ ΣΧΕΔΙΩΝ Ή ΥΠΟΔΕΙΓΜΑΤΩΝ ΣΥΜΦΩΝΑ ΜΕ ΤΗΝ ΑΛΦΑΒΗΤΙΚΗ  
ΣΕΙΡΑ ΤΩΝ ΚΑΤΑΘΕΤΩΝ**

ΚΑΤΑΘΕΤΗΣ (71)	ΠΡΟΣΔΙΟΡΙΣΜΟΣ ΑΝΤ/ΜΕΝΟΥ ΣΧ. Ή ΥΠ. (54)	ΚΑΤ/ΡΗΣΗ (15)	ΑΡ. ΑΙΤ. (21)
<i>SYLCO HELLAS Κ. ΣΥΛΛΙΟΣ Α.Ε.</i>	ΣΥΛΛΕΚΤΗΣ ΓΑΛΑΚΤΟΣ ΑΙΓΟΠΡΟΒΑΤΩΝ ΔΙΑΦΑΝΗΣ ΚΑΙ ΜΕΡΗ ΑΥΤΟΥ	16/06/2010	20100600120
<i>ΑΓΓΕΛΟΣ ΚΕΡΑΜΙΤΖΗΣ &amp; ΣΙΑ Ο.Ε.</i>	ΣΤΟΜΙΟ ΚΛΙΜΑΤΙΣΜΟΥ ΣΛΟΤ ΤΥΠΟΥ "S"	03/06/2010	20100600112
<i>ΑΔΕΛΑ ΕΤΑΙΡΕΙΑ ΟΛΟΚΛΗΡΩΜΕΝΗΣ ΕΠΙΚΟΙΝΩΝΙΑΣ ΑΝΩΝΥΜΗ ΕΤΑΙΡΕΙΑ</i>	ΣΤΑΧΤΟΔΟΧΕΙΟ	14/06/2010	20100600118
<i>ΒΑΣΙΛΑΚΗΣ ΕΜΜΑΝΟΥΗΛ ΑΝΩΝΥΜΗ ΕΤΑΙΡΕΙΑ</i>	ΚΥΛΙΝΔΡΙΚΗ ΣΥΣΚΕΥΑΣΙΑ ΑΠΟ ΛΕΥΚΟΣΙΔΗΡΟ	01/06/2010	20100600108
<i>ΓΕΡΟΓΙΑΝΝΗΣ ΑΡΙΣΤΟΣ</i>	ΜΗΤΡΕΣ ΑΛΟΥΜΙΝΙΟΥ ΓΙΑ ΠΑΡΑΓΩΓΗ ΕΙΔΩΝ ΜΠΑΝΙΟΥ, ΚΟΥΖΙΝΑΣ, ΝΤΟΥΛΑΠΑΣ ΚΑΙ ΣΥΝΑΦΩΝ ΕΙΔΩΝ	03/06/2010	20100600111
<i>ΔΗΜΟΥ ΝΙΚΟΛΑΟΣ</i>	ΣΧΕΔΙΟ ΠΕΡΙΠΤΕΡΟΥ	03/06/2010	20100600110
<i>ΔΗΜΟΥ ΝΙΚΟΛΑΟΣ</i>	ΣΧΕΔΙΟ ΠΕΡΙΠΤΕΡΟΥ	08/06/2010	20100600114
<i>ΔΙΟΝ. ΣΠΗΛΙΑΚΟΠΟΥΛΟΣ &amp; ΕΥΣΤ. ΣΑΡΛΑΝΗ ΕΕΒΕ</i>	ΓΥΝΑΙΚΕΙΑ ΕΝΔΥΜΑΤΑ	03/06/2010	20100600109
<i>Ι. ΠΑΛΑΙΟΧΩΡΙΝΟΣ ΦΩΤΙΣΤΙΚΑ Α.Ε.Β.Ε.</i>	ΣΕΙΡΑ ΠΡΟΦΙΛ ΑΛΟΥΜΙΝΙΟΥ	28/06/2010	20100600125
<i>ΚΑΝΑΡΕΛΗΣ ΠΑΝΑΓΙΩΤΗΣ</i>	ΟΡΘΟΔΟΝΤΙΚΟ ΑΓΚΥΛΙΟ	17/06/2010	20100600121
<i>Μ. &amp; Ε. ΒΕΖΥΡΗΣ Ο.Ε. με δ.τ. "SIGMA STIL"</i>	ΤΡΟΧΗΛΑΤΗ ΚΑΡΕΚΛΑ ΑΝΑΣΗΚΩΣΗΣ ΚΑΙ ΜΕΤΑΦΟΡΑΣ	29/06/2010	20100600124
<i>ΠΑΝΤΑΖΗΣ ΚΩΝΣΤΑΝΤΙΝΟΣ</i>	ΤΡΑΠΕΖΟΜΑΝΤΗΛΑ ΜΕ ΤΟΝ ΧΑΡΤΗ ΤΗΣ ΑΘΗΝΑΣ	10/06/2010	20100600117
<i>ΠΡΟΜΟΚΑΡΤΟΝ ΣΧΕΔΙΑΣΜΟΣ ΚΑΙ ΕΜΠΟΡΙΑ ΠΡΟΘΗΚΩΝ ΑΝΩΝΥΜΗ ΕΤΑΙΡΕΙΑ</i>	ΑΥΤΟΜΑΤΟΣ ΕΝΤΑΤΗΡΑΣ ΦΟΡΜΑΣ	15/06/2010	20100600119
<i>ΡΕΝΤΖΟΥ ΜΑΡΙΑ-ANNA</i>	ΤΡΑΠΕΖΟΜΑΝΤΗΛΑ ΜΕ ΤΟΝ ΧΑΡΤΗ ΤΗΣ ΑΘΗΝΑΣ	10/06/2010	20100600117
<i>ΣΤ. ΜΟΥΖΑΚΗΣ &amp; ΣΙΑ Ο.Ε. Α.Τ. "LOLLI-CON"</i>	ΘΗΚΗ ΣΥΣΚΕΥΑΣΙΑΣ ΠΕΡΙΣΣΟΤΕΡΩΝ ΓΛΥΦΙΤΖΟΥΡΙΩΝ	10/06/2010	20100600116
<i>ΣΤΕΡΓΙΟΥ ΕΥΤΕΡΠΗ-ΜΑΡΙΑ</i>	ΦΙΛΤΡΟ ΕΝΕΡΓΟΥ ΑΝΘΡΑΚΑ ΓΙΑ ΟΙΚΙΑΚΟ ΑΠΟΡΡΟΦΗΤΗΡΑ	17/06/2010	20100600122
<i>ΤΕΡΤΙΓΚΑ ΑΝΑΣΤΑΣΙΑ</i>	ΣΑΠΟΥΝΙ ΣΕ ΣΧΗΜΑ ΦΑΓΗΤΟΥ, ΓΛΥΚΟΥ, ΠΑΙΧΝΙΔΙΟΥ ΣΕ ΔΙΑΦΟΡΑ ΧΡΩΜΑΤΑ ΚΑΙ ΣΧΗΜΑΤΑ	10/06/2010	20100600115

**Μ Ε Ρ Ο Σ Β '**  
**ΚΑΤΑΧΩΡΗΜΕΝΑ ΠΙΣΤΟΠΟΙΗΤΙΚΑ ΣΧΕΔΙΩΝ ΚΑΙ ΥΠΟΔΕΙΓΜΑΤΩΝ**

**ΧΟΡΗΓΗΣΕΙΣ ΠΙΣΤΟΠΟΙΗΤΙΚΩΝ ΚΑΤΑΧΩΡΗΣΗΣ ΣΧΕΔΙΩΝ ΚΑΙ ΥΠΟΔΕΙΓΜΑΤΩΝ**

**(11) Αρ. Πιστοπ. Καταχώρησης Σχ. ή Υπ.:6003160**

(21) Αριθμός Αίτησης Σχ. ή Υπ.: 20100600044  
(15) Ημερομηνία Καταχώρησης: 25/01/2010  
(47) Ημερομηνία Χορήγησης: 15/11/2010  
(73) Δικαιούχος (οι): 1)ΠΡΟΪΣΤΑΚΗΣ ΙΩΑΝΝΟΥ ΕΜΜΑΝΟΥΗΛ  
Μαυσώλου 166,71601 Ν.ΑΛΙΚΑΡΝΑΣΣΟΣ  
(ΗΡΑΚΛΕΙΟΥ), ΕΛΛΑΔΑ  
2)ΠΡΟΪΣΤΑΚΗ ΙΩΑΝΝΑ  
Μαυσώλου 166,71601 Ν.ΑΛΙΚΑΡΝΑΣΣΟΣ  
(ΗΡΑΚΛΕΙΟΥ), ΕΛΛΑΔΑ  
(54) Προσδιορισμός Αντικειμένου: ΠΛΑΙΣΙΟ ΜΕ ΚΑΛΑΜΙΑ ΩΣ ΣΚΙΑΣΤΡΟ ΚΑΙ ΩΣ ΔΙΑΧΩΡΙΣΤΙΚΟ

*Περισσότερα στοιχεία στην πρώτη δημοσίευση: ΕΔΒΙ (Τεύχος Β')* Οκτώβριος 2010

**(11) Αρ. Πιστοπ. Καταχώρησης Σχ. ή Υπ.:6003161**

(21) Αριθμός Αίτησης Σχ. ή Υπ.: 20100600089  
(15) Ημερομηνία Καταχώρησης: 05/05/2010  
(47) Ημερομηνία Χορήγησης: 15/11/2010  
(73) Δικαιούχος (οι): ΓΡΙΖΑΣ ΚΩΝΣΤΑΝΤΙΝΟΣ  
Μιχ.Στ.Παπακωνσταντίνου 18, ΠΑΙΑΝΙΑ,19002 ΑΤΤΙΚΗ,  
ΕΛΛΑΔΑ  
(54) Προσδιορισμός Αντικειμένου: ΦΩΤΙΣΤΙΚΑ ΔΑΠΕΔΟΥ ΣΥΝΔΥΑΣΜΕΝΟ ΑΠΟ ΠΕΤΡΑ ΚΑΙ ΜΕΤΑΛΛΙΚΟ ΣΩΛΗΝΑ

*Περισσότερα στοιχεία στην πρώτη δημοσίευση: ΕΔΒΙ (Τεύχος Β')* Οκτώβριος 2010

**(11) Αρ. Πιστοπ. Καταχώρησης Σχ. ή Υπ.:6003162**

(21) Αριθμός Αίτησης Σχ. ή Υπ.: 20100600090  
(15) Ημερομηνία Καταχώρησης: 05/05/2010  
(47) Ημερομηνία Χορήγησης: 15/11/2010  
(73) Δικαιούχος (οι): ΓΡΙΖΑΣ ΔΗΜΗΤΡΙΟΥ ΚΩΝΣΤΑΝΤΙΝΟΣ  
Μιχ.Στ.Παπακωνσταντίνου 18,19002 ΠΑΙΑΝΙΑ  
(ΑΤΤΙΚΗΣ), ΕΛΛΑΔΑ  
(54) Προσδιορισμός Αντικειμένου: ΚΗΡΟΠΗΓΙΑ ΑΠΟ ΤΟΥΒΛΟ ΚΑΙ ΚΕΡΑΜΙΔΙ

*Περισσότερα στοιχεία στην πρώτη δημοσίευση: ΕΔΒΙ (Τεύχος Β')* Οκτώβριος 2010

**(11) Αρ. Πιστοπ. Καταχώρησης Σχ. ή Υπ.:6003163**

(21) Αριθμός Αίτησης Σχ. ή Υπ.: 20100600091  
(15) Ημερομηνία Καταχώρησης: 11/05/2010  
(47) Ημερομηνία Χορήγησης: 15/11/2010  
(73) Δικαιούχος (οι): ΜΟΡΑΛΗ ΓΕΩΡΓΙΟΥ ΧΡΙΣΤΙΝΑ  
Αδάνων 5, 14565 ΑΓΙΟΣ ΣΤΕΦΑΝΟΣ (ΑΤΤΙΚΗΣ),  
ΕΛΛΑΔΑ  
(54) Προσδιορισμός Αντικειμένου: ΔΙΑΚΟΣΜΗΤΙΚΑ ΜΠΙΣΚΟΤΑ

*Περισσότερα στοιχεία στην πρώτη δημοσίευση: ΕΔΒΙ (Τεύχος Β')* Οκτώβριος 2010

**(11) Αρ. Πιστοπ. Καταχώρησης Σχ. ή Υπ.:6003164**

(21) Αριθμός Αίτησης Σχ. ή Υπ.: 20100600093  
(15) Ημερομηνία Καταχώρησης: 12/05/2010  
(47) Ημερομηνία Χορήγησης: 15/11/2010  
(73) Δικαιούχος (οι): ΚΥΡΙΑΚΑΚΗΣ ΕΥΣΤΡΑΤΙΟΣ ΙΩΑΝΝΗΣ  
Οδός Ρ ΒΙ.ΠΕ. Ηρακλείου, 71601 Ν.ΑΛΙΚΑΡΝΑΣΣΟΣ  
(ΗΡΑΚΛΕΙΟΥ), ΕΛΛΑΔΑ  
(54) Προσδιορισμός Αντικειμένου: ΡΑΒΔΑΚΙ ΚΕΦΑΛΗΣ ΡΑΒΔΙΣΜΑΤΟΣ

*Περισσότερα στοιχεία στην πρώτη δημοσίευση: ΕΔΒΙ (Τεύχος Β')* Οκτώβριος 2010



---

**(11) Αρ. Πιστοπ. Καταχώρησης Σχ. ή Υπ.:6003165**

(21) Αριθμός Αίτησης Σχ. ή Υπ.: 20100600094  
(15) Ημερομηνία Καταχώρησης: 13/05/2010  
(47) Ημερομηνία Χορήγησης: 15/11/2010  
(73) Δικαιούχος (οι): ΔΗΜΟΥ ΑΧΙΛΛΕΑ ΝΙΚΟΛΑΟΣ  
32ο Χλμ Εθνικής Οδού Αθηνών-Λαμίας, 19014  
ΚΑΠΑΝΔΡΙΤΙ (ΑΤΤΙΚΗΣ), ΕΛΛΑΔΑ

**(54) Προσδιορισμός Αντικειμένου:** ΣΧΕΔΙΑ ΠΕΡΙΠΤΕΡΩΝ

---

*Περισσότερα στοιχεία στην πρώτη δημοσίευση: ΕΔΒΙ (Τεύχος Β')* Οκτώβριος 2010

---

---

**(11) Αρ. Πιστοπ. Καταχώρησης Σχ. ή Υπ.:6003166**

(21) Αριθμός Αίτησης Σχ. ή Υπ.: 20100600095  
(15) Ημερομηνία Καταχώρησης: 14/05/2010  
(47) Ημερομηνία Χορήγησης: 15/11/2010  
(73) Δικαιούχος (οι): ΝΤΑΛΙΑΝΗΣ ΖΩΗΣ  
Κλειούς 43, 26333 ΠΑΤΡΑ (ΑΧΑΪΑΣ), ΕΛΛΑΔΑ

**(54) Προσδιορισμός Αντικειμένου:** ΤΑΜΠΛΟ ΚΑΙ ΦΙΓΟΥΡΕΣ ΕΠΙΤΡΑΠΕΖΙΟΥ ΠΑΙΧΝΙΔΙΟΥ

---

*Περισσότερα στοιχεία στην πρώτη δημοσίευση: ΕΔΒΙ (Τεύχος Β')* Οκτώβριος 2010

---

---

**(11) Αρ. Πιστοπ. Καταχώρησης Σχ. ή Υπ.:6003167**

(21) Αριθμός Αίτησης Σχ. ή Υπ.: 20100600096  
(15) Ημερομηνία Καταχώρησης: 17/05/2010  
(47) Ημερομηνία Χορήγησης: 15/11/2010  
(73) Δικαιούχος (οι): ΔΗΜΟΥ ΑΧΙΛΛΕΑ ΝΙΚΟΛΑΟΣ  
32ο Χλμ Εθνικής Οδού Αθηνών-Λαμίας, 19014  
ΚΑΠΑΝΔΡΙΤΙ (ΑΤΤΙΚΗΣ), ΕΛΛΑΔΑ

**(54) Προσδιορισμός Αντικειμένου:** ΣΧΕΔΙΑ ΠΕΡΙΠΤΕΡΩΝ

---

*Περισσότερα στοιχεία στην πρώτη δημοσίευση: ΕΔΒΙ (Τεύχος Β')* Οκτώβριος 2010

---

---

**(11) Αρ. Πιστοπ. Καταχώρησης Σχ. ή Υπ.:6003168**

(21) Αριθμός Αίτησης Σχ. ή Υπ.: 20100600097  
(15) Ημερομηνία Καταχώρησης: 17/05/2010  
(47) Ημερομηνία Χορήγησης: 15/11/2010  
(73) Δικαιούχος (οι): ΠΡΟΜΟΚΑΡΤΟΝ ΣΧΕΔΙΑΣΜΟΣ ΚΑΙ ΕΜΠΟΡΙΑ  
ΠΡΟΘΗΚΩΝ ΑΝΩΝΥΜΗ ΕΤΑΙΡΕΙΑ  
Βιλτανιώτη 24, 14564 ΚΗΦΙΣΙΑ (ΑΤΤΙΚΗΣ), ΕΛΛΑΔΑ

**(54) Προσδιορισμός Αντικειμένου:** ΒΑΣΗ ΠΑΡΟΥΣΙΑΣΗΣ/ΠΡΟΩΘΗΣΗΣ ΠΡΟΪΟΝΤΩΝ ΣΧΗΜΑΤΟΣ ΚΟΛΩΝΑΣ

---

*Περισσότερα στοιχεία στην πρώτη δημοσίευση: ΕΔΒΙ (Τεύχος Β')* Οκτώβριος 2010

---

---

**(11) Αρ. Πιστοπ. Καταχώρησης Σχ. ή Υπ.:6003169**

(21) Αριθμός Αίτησης Σχ. ή Υπ.: 20100600099  
(15) Ημερομηνία Καταχώρησης: 18/05/2010  
(47) Ημερομηνία Χορήγησης: 15/11/2010  
(73) Δικαιούχος (οι): Χ. ΜΠΕΝΡΟΥΜΠΗ & ΥΙΟΣ Α.Ε.  
Αγίου Θωμά 27, 15124 ΜΑΡΟΥΣΙ (ΑΤΤΙΚΗΣ), ΕΛΛΑΔΑ

**(54) Προσδιορισμός Αντικειμένου:** ΜΗΧΑΝΙΣΜΟΣ ΤΡΙΠΛΗΣ ΛΕΠΙΔΑΣ ΓΙΑ ΠΟΛΥΚΟΠΤΗ

---

*Περισσότερα στοιχεία στην πρώτη δημοσίευση: ΕΔΒΙ (Τεύχος Β')* Οκτώβριος 2010

---

---

**(11) Αρ. Πιστοπ. Καταχώρησης Σχ. ή Υπ.:6003170**

(21) Αριθμός Αίτησης Σχ. ή Υπ.: 20100600100  
(15) Ημερομηνία Καταχώρησης: 18/05/2010  
(47) Ημερομηνία Χορήγησης: 15/11/2010  
(73) Δικαιούχος (οι): RENDL ALOIS  
Αμυνάνδρου 16, 11741 ΑΘΗΝΑ (ΑΤΤΙΚΗΣ), ΕΛΛΑΔΑ

**(54) Προσδιορισμός Αντικειμένου:** ΔΙΑΦΗΜΙΣΤΙΚΑ ΕΚΘΕΤΗΡΙΑ ΓΥΑΛΙΩΝ ΟΡΑΣΕΩΣ ΚΑΙ ΗΛΙΟΥ

---

*Περισσότερα στοιχεία στην πρώτη δημοσίευση: ΕΛΒΙ (Τεύχος Β')* Οκτώβριος 2010

---

---

**(11) Αρ. Πιστοπ. Καταχώρησης Σχ. ή Υπ.:6003171**

(21) Αριθμός Αίτησης Σχ. ή Υπ.: 20100600101  
(15) Ημερομηνία Καταχώρησης: 18/05/2010  
(47) Ημερομηνία Χορήγησης: 15/11/2010  
(73) Δικαιούχος (οι): ΧΩΡΙΤΗ ΚΩΝΣΤΑΝΤΙΝΟΥ ANNA  
Υψηλάντου 63, 11521 ΑΘΗΝΑ (ΑΤΤΙΚΗΣ), ΕΛΛΑΔΑ

**(54) Προσδιορισμός Αντικειμένου:** ΑΠΟΣΥΝΑΡΜΟΛΟΓΟΥΜΕΝΗ, ΤΡΟΧΗΛΑΤΗ ΚΑΜΠΙΝΑ ΥΠΙΝΟΥ

---

*Περισσότερα στοιχεία στην πρώτη δημοσίευση: ΕΛΒΙ (Τεύχος Β')* Οκτώβριος 2010

---

---

**(11) Αρ. Πιστοπ. Καταχώρησης Σχ. ή Υπ.:6003172**

(21) Αριθμός Αίτησης Σχ. ή Υπ.: 20100600102  
(15) Ημερομηνία Καταχώρησης: 18/05/2010  
(47) Ημερομηνία Χορήγησης: 15/11/2010  
(73) Δικαιούχος (οι): ΧΩΡΙΤΗ ΚΩΝΣΤΑΝΤΙΝΟΥ ANNA  
Υψηλάντου 63, 11521 ΑΘΗΝΑ (ΑΤΤΙΚΗΣ), ΕΛΛΑΔΑ

**(54) Προσδιορισμός Αντικειμένου:** ΣΕΙΡΑ ΑΠΟΣΥΝΑΡΜΟΛΟΓΟΥΜΕΝΩΝ ΕΠΙΠΛΩΝ (ΚΑΡΕΚΛΕΣ,ΚΑΘΙΣΤΙΚΑ)

---

*Περισσότερα στοιχεία στην πρώτη δημοσίευση: ΕΛΒΙ (Τεύχος Β')* Οκτώβριος 2010

---

---

**(11) Αρ. Πιστοπ. Καταχώρησης Σχ. ή Υπ.:6003173**

(21) Αριθμός Αίτησης Σχ. ή Υπ.: 20100600103  
(15) Ημερομηνία Καταχώρησης: 25/05/2010  
(47) Ημερομηνία Χορήγησης: 15/11/2010  
(73) Δικαιούχος (οι): ΓΕΡΟΓΙΑΝΝΗΣ ΑΡΙΣΤΟΣ  
Θέση "Πηλιγδό" Ασπρόπυργος, 19300 ΑΣΠΡΟΠΥΡΓΟΣ  
(ΑΤΤΙΚΗΣ), ΕΛΛΑΔΑ

**(54) Προσδιορισμός Αντικειμένου:** ΠΛΑΣΤΙΚΟ ΚΑΠΑΚΙ ΚΥΨΕΛΗΣ ΜΕ ΘΕΡΜΟΜΟΝΩΣΗ

---

*Περισσότερα στοιχεία στην πρώτη δημοσίευση: ΕΛΒΙ (Τεύχος Β')* Οκτώβριος 2010

---

---

**(11) Αρ. Πιστοπ. Καταχώρησης Σχ. ή Υπ.:6003174**

(21) Αριθμός Αίτησης Σχ. ή Υπ.: 20100600104  
(15) Ημερομηνία Καταχώρησης: 26/05/2010  
(47) Ημερομηνία Χορήγησης: 15/11/2010  
(73) Δικαιούχος (οι): ΣΗΜΑ ΑΒΕΕ  
Λεβιδίου 2, 18346 ΜΟΞΧΑΤΟ (ΑΤΤΙΚΗΣ), ΕΛΛΑΔΑ

**(54) Προσδιορισμός Αντικειμένου:** ΠΙΝΑΚΙΔΑ ΣΗΜΑΝΣΗΣ-ΟΝΟΜΑΤΟΘΕΣΙΑΣ ΜΕ ΕΙΔΙΚΟ ΠΡΟΦΙΛ-ΣΚΙΑΔΙΟ, ΜΕ ΤΑΠΑ ΚΑΙ ΕΙΔΙΚΗ ΣΤΗΡΙΞΗ ΜΕ ΣΥΝΔΕΣΜΟ ΣΕ ΠΟΛΥΓΩΝΙΚΟ ΣΤΥΛΟ ΑΛΟΥΜΙΝΙΟΥ

---

*Περισσότερα στοιχεία στην πρώτη δημοσίευση: ΕΛΒΙ (Τεύχος Β')* Οκτώβριος 2010

---

---

**(11) Αρ. Πιστοπ. Καταχώρησης Σχ. ή Υπ.:6003175**

- (21) Αριθμός Αίτησης Σχ. ή Υπ.: 20100600105  
(15) Ημερομηνία Καταχώρησης: 27/05/2010  
(47) Ημερομηνία Χορήγησης: 15/11/2010  
(73) Δικαιούχος (οι): ΜΑΣΒΟΥΛΑΣ ΧΡΗΣΤΟΥ ΑΝΤΩΝΙΟΣ  
Επαμεινώνδα 26, 12134 ΠΕΡΙΣΤΕΡΙ (ΑΤΤΙΚΗΣ), ΕΛΛΑΔΑ
- (54) Προσδιορισμός Αντικειμένου:** ΠΟΜΟΛΑ-ΧΕΙΡΟΛΑΒΕΣ
- 

*Περισσότερα στοιχεία στην πρώτη δημοσίευση: ΕΛΒΙ (Τεύχος Β')* Οκτώβριος 2010

---

---

**(11) Αρ. Πιστοπ. Καταχώρησης Σχ. ή Υπ.:6003176**

- (21) Αριθμός Αίτησης Σχ. ή Υπ.: 20100600106  
(15) Ημερομηνία Καταχώρησης: 27/05/2010  
(47) Ημερομηνία Χορήγησης: 15/11/2010  
(73) Δικαιούχος (οι): ΜΑΣΒΟΥΛΑΣ ΧΡΗΣΤΟΥ ΑΝΤΩΝΙΟΣ  
Επαμεινώνδα 26, 12134 ΠΕΡΙΣΤΕΡΙ (ΑΤΤΙΚΗΣ), ΕΛΛΑΔΑ
- (54) Προσδιορισμός Αντικειμένου:** ΠΟΜΟΛΑ-ΧΕΙΡΟΛΑΒΕΣ
- 

*Περισσότερα στοιχεία στην πρώτη δημοσίευση: ΕΛΒΙ (Τεύχος Β')* Οκτώβριος 2010

---

---

**(11) Αρ. Πιστοπ. Καταχώρησης Σχ. ή Υπ.:6003177**

- (21) Αριθμός Αίτησης Σχ. ή Υπ.: 20100600107  
(15) Ημερομηνία Καταχώρησης: 31/05/2010  
(47) Ημερομηνία Χορήγησης: 15/11/2010  
(73) Δικαιούχος (οι): ΔΗΜΟΥ ΑΧΙΛΛΕΑ ΝΙΚΟΛΑΟΣ  
32ο Χλμ Εθνικής Οδού Αθηνών-Λαμίας, 19014  
ΚΑΠΑΝΔΡΙΤΙ (ΑΤΤΙΚΗΣ), ΕΛΛΑΔΑ
- (54) Προσδιορισμός Αντικειμένου:** ΣΧΕΔΙΟ ΠΕΡΙΠΤΕΡΟΥ
- 

*Περισσότερα στοιχεία στην πρώτη δημοσίευση: ΕΛΒΙ (Τεύχος Β')* Οκτώβριος 2010

---

---

**(11) Αρ. Πιστοπ. Καταχώρησης Σχ. ή Υπ.:6003178**

- (21) Αριθμός Αίτησης Σχ. ή Υπ.: 20100600098  
(15) Ημερομηνία Καταχώρησης: 14/05/2010  
(47) Ημερομηνία Χορήγησης: 15/11/2010  
(73) Δικαιούχος (οι): ΠΙΕΤΡΙΔΗΣ ΑΒΕΕ  
Άγιος Αθανάσιος, 57003 ΑΓΙΟΣ ΑΘΑΝΑΣΙΟΣ (ΘΕΣΣΑΛΟΝΙΚΗΣ), ΕΛΛΑΔΑ
- (54) Προσδιορισμός Αντικειμένου:** ΦΩΤΙΣΤΙΚΟ ΟΡΟΦΗΣ
- 

*Περισσότερα στοιχεία στην πρώτη δημοσίευση: ΕΛΒΙ (Τεύχος Β')* Οκτώβριος 2010

---

---

**(11) Αρ. Πιστοπ. Καταχώρησης Σχ. ή Υπ.:6003179**

- (21) Αριθμός Αίτησης Σχ. ή Υπ.: 20100600123  
(15) Ημερομηνία Καταχώρησης: 31/05/2010  
(47) Ημερομηνία Χορήγησης: 15/11/2010  
(73) Δικαιούχος (οι): OLYMPIA-ELECTRONICS Ν.Δ. ΛΑΚΑΣΑΣ-Π.ΑΡΒΑΝΙΤΙΔΗΣ Α.Ε.  
72ο χλμ Π.Ε.Ο. Θεσσαλονίκης-Κατερίνης, 60061  
ΚΟΛΙΝΔΡΟΣ (ΠΙΕΡΙΑΣ), ΕΛΛΑΔΑ
- (54) Προσδιορισμός Αντικειμένου:** ΦΩΤΙΣΤΙΚΟ ΕΦΕΔΡΙΚΗΣ ΛΕΙΤΟΥΡΓΙΑΣ (ΣΠΟΤΑΚΙ) ΜΕ LEDs
- 

*Περισσότερα στοιχεία στην πρώτη δημοσίευση: ΕΛΒΙ (Τεύχος Β')* Οκτώβριος 2010

---

**ΕΥΡΕΤΗΡΙΟ ΕΚΔΟΘΕΝΤΩΝ Σχ. ή Υπ. ΣΥΜΦΩΝΑ ΜΕ ΤΗΝ ΑΛΦΑΒΗΤΙΚΗ ΣΕΙΡΑ ΤΩΝ ΔΙΚΑΙΟΥΧΩΝ**

ΔΙΚΑΙΟΥΧΟΣ (73)	ΠΡΟΣΔΙΟΡΙΣΜΟΣ ΑΝΤ/ΜΕΝΟΥ ΣΧ. Ή ΥΠ. (54)	ΚΑΤ/ΡΗΣΗ (15)	ΑΡ. ΠΙΣΤ. (11)
<b>OLYMPIA-ELECTRONICS Ν.Α. ΛΑΚΑΣΑΣ-Π.ΑΡΒΑΝΙΤΙΔΗΣ Α.Ε.</b>	ΦΩΤΙΣΤΙΚΟ ΕΦΕΔΡΙΚΗΣ ΛΕΙΤΟΥΡΓΙΑΣ (ΣΠΟΤΑΚΙ) ΜΕ LEDS	31/05/2010	6003179
<b>RENDL ALOIS</b>	ΔΙΑΦΗΜΙΣΤΙΚΑ ΕΚΘΕΤΗΡΙΑ ΓΥΑΛΙΩΝ ΟΡΑΣΕΩΣ ΚΑΙ ΗΛΙΟΥ	18/05/2010	6003170
<b>ΓΕΡΟΓΙΑΝΝΗΣ ΑΡΙΣΤΟΣ</b>	ΠΛΑΣΤΙΚΟ ΚΑΠΑΚΙ ΚΥΨΕΛΗΣ ΜΕ ΘΕΡΜΟΜΟΝΩΣΗ	25/05/2010	6003173
<b>ΓΡΙΖΑΣ ΚΩΝΣΤΑΝΤΙΝΟΣ</b>	ΦΩΤΙΣΤΙΚΑ ΔΑΠΕΔΟΥ ΣΥΝΔΥΑΣΜΕΝΟ ΑΠΟ ΠΕΤΡΑ ΚΑΙ ΜΕΤΑΛΛΙΚΟ ΣΩΛΗΝΑ	05/05/2010	6003161
<b>ΓΡΙΖΑΣ ΚΩΝΣΤΑΝΤΙΝΟΣ</b>	ΚΗΡΟΠΗΓΙΑ ΑΠΟ ΤΟΥΒΛΟ ΚΑΙ ΚΕΡΑΜΙΔΙ	05/05/2010	6003162
<b>ΔΗΜΟΥ ΝΙΚΟΛΑΟΣ</b>	ΣΧΕΔΙΑ ΠΕΡΙΠΤΕΡΩΝ	13/05/2010	6003165
<b>ΔΗΜΟΥ ΝΙΚΟΛΑΟΣ</b>	ΣΧΕΔΙΑ ΠΕΡΙΠΤΕΡΩΝ	17/05/2010	6003167
<b>ΔΗΜΟΥ ΝΙΚΟΛΑΟΣ</b>	ΣΧΕΔΙΟ ΠΕΡΙΠΤΕΡΟΥ	31/05/2010	6003177
<b>ΚΥΡΙΑΚΑΚΗΣ ΙΩΑΝΝΗΣ</b>	ΡΑΒΔΑΚΙ ΚΕΦΑΛΗΣ ΡΑΒΔΙΣΜΑΤΟΣ	12/05/2010	6003164
<b>ΜΑΣΒΟΥΛΑΣ ΑΝΤΩΝΙΟΣ</b>	ΠΟΜΟΛΑ-ΧΕΙΡΟΛΑΒΕΣ	27/05/2010	6003175
<b>ΜΑΣΒΟΥΛΑΣ ΑΝΤΩΝΙΟΣ</b>	ΠΟΜΟΛΑ-ΧΕΙΡΟΛΑΒΕΣ	27/05/2010	6003176
<b>ΜΟΡΑΛΗ ΧΡΙΣΤΙΝΑ</b>	ΔΙΑΚΟΣΜΗΤΙΚΑ ΜΠΙΣΚΟΤΑ	11/05/2010	6003163
<b>ΝΤΑΛΙΑΝΗΣ ΖΩΗΣ</b>	ΤΑΜΠΛΟ ΚΑΙ ΦΙΓΟΥΡΕΣ ΕΠΙΤΡΑΠΕΖΙΟΥ ΠΑΙΧΝΙΔΙΟΥ	14/05/2010	6003166
<b>ΠΕΤΡΙΑΗΣ ΑΒΕΕ</b>	ΦΩΤΙΣΤΙΚΟ ΟΡΟΦΗΣ	14/05/2010	6003178
<b>ΠΡΟΪΣΤΑΚΗ ΙΩΑΝΝΑ</b>	ΠΛΑΙΣΙΟ ΜΕ ΚΑΛΑΜΙΑ ΩΣ ΣΚΙΑΣΤΡΟ ΚΑΙ ΩΣ ΔΙΑΧΩΡΙΣΤΙΚΟ	25/01/2010	6003160
<b>ΠΡΟΪΣΤΑΚΗΣ ΕΜΜΑΝΟΥΗΛ</b>	ΠΛΑΙΣΙΟ ΜΕ ΚΑΛΑΜΙΑ ΩΣ ΣΚΙΑΣΤΡΟ ΚΑΙ ΩΣ ΔΙΑΧΩΡΙΣΤΙΚΟ	25/01/2010	6003160
<b>ΠΡΟΜΟΚΑΡΤΟΝ ΣΧΕΔΙΑΣΜΟΣ ΚΑΙ ΕΜΠΟΡΙΑ ΠΡΟΘΗΚΩΝ ΑΝΩΝΥΜΗ ΕΤΑΙΡΕΙΑ</b>	ΒΑΣΗ ΠΑΡΟΥΣΙΑΣΗΣ/ΠΡΟΩΘΗΣΗΣ ΠΡΟΪΟΝΤΩΝ ΣΧΗΜΑΤΟΣ ΚΟΛΩΝΑΣ	17/05/2010	6003168
<b>ΣΗΜΑ ΑΒΕΕ</b>	ΠΙΝΑΚΙΔΑ ΣΗΜΑΝΣΗΣ-ΟΝΟΜΑΤΟΘΕΣΙΑΣ ΜΕ ΕΙΔΙΚΟ ΠΡΟΦΙΛ-ΣΚΙΑΔΙΟ, ΜΕ ΤΑΠΑ ΚΑΙ ΕΙΔΙΚΗ ΣΤΗΡΙΞΗ ΜΕ ΣΥΝΔΕΣΜΟ ΣΕ ΠΟΛΥΓΩΝΙΚΟ ΣΤΥΛΟ ΑΛΟΥΜΙΝΙΟΥ	26/05/2010	6003174
<b>Χ. ΜΠΕΝΡΟΥΜΠΗ &amp; ΥΙΟΣ Α.Ε.</b>	ΜΗΧΑΝΙΣΜΟΣ ΤΡΙΠΛΗΣ ΛΕΠΙΔΑΣ ΓΙΑ ΠΟΛΥΚΟΠΤΗ	18/05/2010	6003169
<b>ΧΩΡΙΤΗ ANNA</b>	ΑΠΟΣΥΝΑΡΜΟΛΟΓΟΥΜΕΝΗ, ΤΡΟΧΗΛΑΤΗ ΚΑΜΠΙΝΑ ΥΠΙΝΟΥ	18/05/2010	6003171
<b>ΧΩΡΙΤΗ ANNA</b>	ΣΕΙΡΑ ΑΠΟΣΥΝΑΡΜΟΛΟΓΟΥΜΕΝΩΝ ΕΠΙΠΛΩΝ (ΚΑΡΕΚΛΕΣ,ΚΑΘΙΣΤΙΚΑ)	18/05/2010	6003172

**Μ Ε Ρ Ο Σ Γ '**  
**ΑΝΑΝΕΩΣΕΙΣ**

---

**ΑΝΑΝΕΩΣΕΙΣ ΚΑΤΑΧΩΡΗΜΕΝΩΝ ΣΧΕΔΙΩΝ Ή ΥΠΟΔΕΙΓΜΑΤΩΝ**

---

**(11) Αρ. Πιστοπ. Καταχώρησης Σχ. ή Υπ.:6000854**

- (73) Δικαιούχος (οι): 1) ΑΓΓΕΛΟΠΟΥΛΟΣ ΒΑΣΙΛΕΙΟΥ ΕΥΑΓΓΕΛΟΣ, Θουκυρίδου 58-60, 18538 ΠΕΙΡΑΙΑΣ (ΑΤΤΙΚΗΣ) (GR) .  
2) ΜΟΤΣΕΤΑ ΠΑΥΛΟΥ ΝΤΟΛΟΡΕΣ - ΑΝΤΩΝΙΑ, Θουκυρίδου 58-60, 18538 ΠΕΙΡΑΙΑΣ (ΑΤΤΙΚΗΣ) (GR) .  
(17) Ημερομηνία Ανανέωσης: 25-5-2015 (3η 5ετία)

---

**(11) Αρ. Πιστοπ. Καταχώρησης Σχ. ή Υπ.:6000929**

- (73) Δικαιούχος (οι): Α. ΑΛΕΞΟΠΟΥΛΟΣ & ΣΙΑ Ο.Ε. με δ.τ "SILVER UNION" , Σκουζέ 4, 105 60 ΑΘΗΝΑ (GR) .  
(17) Ημερομηνία Ανανέωσης: 16-10-2015 (3η 5ετία)

---

**(11) Αρ. Πιστοπ. Καταχώρησης Σχ. ή Υπ.:6000974**

- (73) Δικαιούχος (οι): ΠΕΤΡΟΓΚΑΖ ΑΝΩΝΥΜΗ ΕΛΛΗΝΙΚΗ ΕΤΑΙΡΕΙΑ ΥΓΡΑΕΡΙΩΝ ΒΙΟΜΗΧΑΝΙΚΩΝ ΠΡΟΪΟΝΤΩΝ ΚΑΙ ΓΕΝΙΚΩΝ ΕΠΙΧΕΙΡΗΣΕΩΝ , Ακαδημίας 57, 106 79 ΑΘΗΝΑ (GR) .  
(17) Ημερομηνία Ανανέωσης: 20-11-2015 (3η 5ετία)

---

**(11) Αρ. Πιστοπ. Καταχώρησης Σχ. ή Υπ.:6000978**

- (73) Δικαιούχος (οι): MLS ΠΛΗΡΟΦΟΡΙΚΗ Α.Ε. , 17ης Νοεμβρίου 79, 543 52 ΘΕΣΣΑΛΟΝΙΚΗ (GR) .  
(17) Ημερομηνία Ανανέωσης: 22-11-2015 (3η 5ετία)

---

**(11) Αρ. Πιστοπ. Καταχώρησης Σχ. ή Υπ.:6000988**

- (73) Δικαιούχος (οι): ΤΣΟΛΑΚΟΣ ΔΗΜΗΤΡΗΣ , Λεωφ. Ποσειδώνος 20, 17561 ΠΑΛΑΙΟ ΦΑΛΗΡΟ (ΑΤΤΙΚΗΣ) (GR) .  
(17) Ημερομηνία Ανανέωσης: 16-11-2015 (3η 5ετία)

---

**(11) Αρ. Πιστοπ. Καταχώρησης Σχ. ή Υπ.:6000999**

- (73) Δικαιούχος (οι): VULCAN NORTHWEST INC. , 110-110th Avenue, NE, Suite 550, 98004-5862 BELLEVUE, WA (US) .  
(17) Ημερομηνία Ανανέωσης: 15-12-2015 (3η 5ετία)

---

**(11) Αρ. Πιστοπ. Καταχώρησης Σχ. ή Υπ.:6001000**

- (73) Δικαιούχος (οι): VULCAN NORTHWEST INC. , 110-110th Avenue, NE, Suite 550, 98004-5862 BELLEVUE, WA (US) .  
(17) Ημερομηνία Ανανέωσης: 15-12-2015 (3η 5ετία)

---

**(11) Αρ. Πιστοπ. Καταχώρησης Σχ. ή Υπ.:6001001**

- (73) Δικαιούχος (οι): VULCAN NORTHWEST INC. , 110-110th Avenue, NE, Suite 550, 98004-5862 BELLEVUE, WA (US) .  
(17) Ημερομηνία Ανανέωσης: 15-12-2015 (3η 5ετία)

---

**(11) Αρ. Πιστοπ. Καταχώρησης Σχ. ή Υπ.:6002149**

- (73) Δικαιούχος (οι): ΑΘΑΝ. Δ. ΚΟΥΚΟΥΤΑΡΗΣ ΑΕΒΕ ΒΙΟΜΗΧΑΝΙΑ ΚΑΤΕΨΥΓΜΕΝΗΣ ΖΥΜΗΣ , 1ο χλμ. Κοζάνης - Αργίλου, 50100 ΚΟΖΑΝΗ (ΚΟΖΑΝΗΣ) (GR) .  
(17) Ημερομηνία Ανανέωσης: 9-11-2015 (2η 5ετία)

---

**(11) Αρ. Πιστοπ. Καταχώρησης Σχ. ή Υπ.:6002151**

- (73) Δικαιούχος (οι): EUROPA PROFIL ΑΛΟΥΜΙΝΙΟ Α.Β.Ε. , 56ο χλμ. Ε.Ο. Αθηνών-Λαμίας, 32011 ΟΙΝΟΦΥΤΑ (ΒΟΙΩΤΙΑΣ) (GR) .  
(17) Ημερομηνία Ανανέωσης: 11-11-2015 (2η 5ετία)

---

**(11) Αρ. Πιστοπ. Καταχώρησης Σχ. ή Υπ.:6002152**

- (73) Δικαιούχος (οι): EUROPA PROFIL ΑΛΟΥΜΙΝΙΟ Α.Β.Ε. , 56ο χλμ. Ε.Ο. Αθηνών-Λαμίας, 32011 ΟΙΝΟΦΥΤΑ (ΒΟΙΩΤΙΑΣ) (GR) .  
(17) Ημερομηνία Ανανέωσης: 11-11-2015 (2η 5ετία)

---

**(11) Αρ. Πιστοπ. Καταχώρησης Σχ. ή Υπ.:6002153**

- (73) Δικαιούχος (οι): EUROPA PROFIL ΑΛΟΥΜΙΝΙΟ Α.Β.Ε. , 56ο χλμ. Ε.Ο. Αθηνών-Λαμίας, 32011 ΟΙΝΟΦΥΤΑ (ΒΟΙΩΤΙΑΣ) (GR) .  
(17) Ημερομηνία Ανανέωσης: 11-11-2015 (2η 5ετία)

---

**(11) Αρ. Πιστοπ. Καταχώρησης Σχ. ή Υπ.:6002154**

(73) Δικαιούχος (οι): EUROPA PROFIL ΑΛΟΥΜΙΝΙΟ Α.Β.Ε. , 56ο χλμ. Ε.Ο. Αθηνών-Λαμίας, 32011 ΟΙΝΟΦΥΤΑ (ΒΟΙΩΤΙΑΣ) (GR) .

(17) Ημερομηνία Ανανέωσης: 11-11-2015 (2η 5ετία)

---

**(11) Αρ. Πιστοπ. Καταχώρησης Σχ. ή Υπ.:6002160**

(73) Δικαιούχος (οι): ΓΕΩΡΓΙΑΔΗΣ ΑΦΟΙ ΑΝΩΝΥΜΗ ΒΙΟΤΕΧΝΙΚΗ & ΕΜΠΟΡΙΚΗ ΕΤΑΙΡΕΙΑ ΠΑΡΑΓΩΓΗΣ ΚΑΙ ΕΜΦΙΑΛΩΣΕΩΣ ΟΙΝΩΝ \* ΟΙΝΟΠΟΪΑ ΓΕΩΡΓΙΑΔΗ ΑΦΟΙ ΑΒΕΕ" , 24ο χλμ. Θεσσαλονίκης - Μουδανιών, 57500 ΚΑΤΩ ΣΧΟΛΑΡΙ (ΘΕΣΣΑΛΟΝΙΚΗΣ) (GR) .

(17) Ημερομηνία Ανανέωσης: 23-11-2015 (2η 5ετία)

---

**(11) Αρ. Πιστοπ. Καταχώρησης Σχ. ή Υπ.:6002170**

(73) Δικαιούχος (οι): Π.ΚΟΥΡΜΠΕΛΑΣ ΚΑΙ ΣΙΑ Ε.Ε. ΒΙΟΤΕΧΝΙΑ ΠΛΕΚΤΩΝ ΕΝΔΥΜΑΤΩΝ , Αλιμούντος 86, 16451 ΑΡΓΥΡΟΥΠΟΛΗ (ΑΤΤΙΚΗΣ) (GR) .

(17) Ημερομηνία Ανανέωσης: 14-12-2015 (2η 5ετία)

---

**(11) Αρ. Πιστοπ. Καταχώρησης Σχ. ή Υπ.:6002171**

(73) Δικαιούχος (οι): Π.ΚΟΥΡΜΠΕΛΑΣ ΚΑΙ ΣΙΑ Ε.Ε. ΒΙΟΤΕΧΝΙΑ ΠΛΕΚΤΩΝ ΕΝΔΥΜΑΤΩΝ , Αλιμούντος 86, 16451 ΑΡΓΥΡΟΥΠΟΛΗ (ΑΤΤΙΚΗΣ) (GR) .

(17) Ημερομηνία Ανανέωσης: 14-12-2015 (2η 5ετία)

---

**(11) Αρ. Πιστοπ. Καταχώρησης Σχ. ή Υπ.:6002249**

(73) Δικαιούχος (οι): 1) ΓΕΩΡΓΙΟΥ ΚΩΝΣΤΑΝΤΙΝΟΥ ΑΝΑΣΤΑΣΙΟΣ, Ιωάννου Νίκα 2, Χαμόμηλος, 13671 ΑΧΑΡΝΕΣ (ΑΤΤΙΚΗΣ) (GR) .  
2) ΣΠΥΡΟΠΟΥΛΟΥ ΠΑΝΑΓΙΩΤΑ, Ιωάννου Νίκα 2, Χαμόμηλος, 13671 ΑΧΑΡΝΕΣ (ΑΤΤΙΚΗΣ) (GR) .

(17) Ημερομηνία Ανανέωσης: 11-4-2016 (2η 5ετία)

---

**(11) Αρ. Πιστοπ. Καταχώρησης Σχ. ή Υπ.:6002250**

(73) Δικαιούχος (οι): 1) ΓΕΩΡΓΙΟΥ ΚΩΝΣΤΑΝΤΙΝΟΥ ΑΝΑΣΤΑΣΙΟΣ, Ιωάννου Νίκα 2, Χαμόμηλος, 13671 ΑΧΑΡΝΕΣ (ΑΤΤΙΚΗΣ) (GR) .  
2) ΣΠΥΡΟΠΟΥΛΟΥ ΠΑΝΑΓΙΩΤΑ, Ιωάννου Νίκα 2, Χαμόμηλος, 13671 ΑΧΑΡΝΕΣ (ΑΤΤΙΚΗΣ) (GR) .

(17) Ημερομηνία Ανανέωσης: 11-4-2016 (2η 5ετία)

---

**ΜΕΡΟΣ Δ'  
ΜΕΤΑΒΟΛΕΣ**

**ΠΙΣΤΟΠΟΙΗΤΙΚΑ ΚΑΤΑΧΩΡΗΣΗΣ ΣΧΕΔΙΩΝ Ή ΥΠΟΔΕΙΓΜΑΤΩΝ**

<b>ΑΡ. ΣΧ. Ή ΥΠΟΔ.</b>	<b>ΑΛΛΑΓΗ ΕΠΩΝΥΜΙΑΣ</b>
6000741	Η εταιρεία “Kartogroup S.p.A.” δικαιούχος του υπ’ αριθμ. 6000741 πιστοποιητικού καταχώρησης σχεδίου ή υποδείγματος μετέβαλε την επωνυμία της σε : “Kartogroup S.r.l.”
6001670	Η εταιρεία “Unilever Hellas Ανώνυμος Εμπορική και Βιομηχανική Εταιρία Απορρυπαντικών, Καλυντικών, Τροφίμων” (μετά από συγχώνευση της εταιρείας Knorr Bestfoods Hellas Ανώνυμος Βιομηχανική και Εμπορική Εταιρεία) δικαιούχος του υπ’ αριθμ. 6001670 πιστοποιητικού καταχώρησης σχεδίου ή υποδείγματος μετέβαλε την επωνυμία της σε : “ΕΛΑΪΣ-Unilever Hellas Ανώνυμη Εταιρεία Απορρυπαντικών, Καλλυντικών, Τροφίμων” με δ.τ. “ΕΛΑΪΣ-UNILEVER HELLAS A.E.”
6001670	Η εταιρεία “Lipoma Ανώνυμη Εταιρεία Παροχής Υπηρεσιών Προβολής και Προώθησης Προϊόντων” με δ.τ. “LIPOMA PROMOTIONS A.E.” (μετά από μεταβίβαση λόγω διασπάσεως και απορροφήσεως από την εταιρεία ΕΛΑΪΣ-Unilever Hellas Ανώνυμη Εταιρεία Απορρυπαντικών, Καλλυντικών, Τροφίμων” με δ.τ. “ΕΛΑΪΣ-UNILEVER HELLAS A.E.”) δικαιούχος του υπ’ αριθμ. 6001670 πιστοποιητικού καταχώρησης σχεδίου ή υποδείγματος μετέβαλε την επωνυμία της σε : “ΕΛΑΪΣ-Unilever Hellas Ανώνυμη Εταιρεία Απορρυπαντικών, Καλλυντικών, Τροφίμων” με δ.τ. “ΕΛΑΪΣ-UNILEVER HELLAS A.E.”
6001713	Η εταιρεία “Unilever Hellas Ανώνυμος Εμπορική και Βιομηχανική Εταιρία Απορρυπαντικών, Καλυντικών, Τροφίμων” (μετά από συγχώνευση της εταιρείας Knorr Bestfoods Hellas Ανώνυμος Βιομηχανική και Εμπορική Εταιρεία) δικαιούχος του υπ’ αριθμ. 6001713 πιστοποιητικού καταχώρησης σχεδίου ή υποδείγματος μετέβαλε την επωνυμία της σε : “ΕΛΑΪΣ-Unilever Hellas Ανώνυμη Εταιρεία Απορρυπαντικών, Καλλυντικών, Τροφίμων” με δ.τ. “ΕΛΑΪΣ-UNILEVER HELLAS A.E.”
6001713	Η εταιρεία “Lipoma Ανώνυμη Εταιρεία Παροχής Υπηρεσιών Προβολής και Προώθησης Προϊόντων” με δ.τ. “LIPOMA PROMOTIONS A.E.” (μετά από μεταβίβαση λόγω διασπάσεως και απορροφήσεως από την εταιρεία ΕΛΑΪΣ-Unilever Hellas Ανώνυμη Εταιρεία Απορρυπαντικών, Καλλυντικών, Τροφίμων” με δ.τ. “ΕΛΑΪΣ-UNILEVER HELLAS A.E.”) δικαιούχος του υπ’ αριθμ. 6001713 πιστοποιητικού καταχώρησης σχεδίου ή υποδείγματος μετέβαλε την επωνυμία της σε : “ΕΛΑΪΣ-Unilever Hellas Ανώνυμη Εταιρεία Απορρυπαντικών, Καλλυντικών, Τροφίμων” με δ.τ. “ΕΛΑΪΣ-UNILEVER HELLAS A.E.”
6002119	Η εταιρεία “Unilever Hellas Ανώνυμος Εμπορική και Βιομηχανική Εταιρία Απορρυπαντικών, Καλυντικών, Τροφίμων” (μετά από συγχώνευση της εταιρείας ΕΛΑΪΣ-Unilever Ανώνυμη Εμπορική και Βιομηχανική Εταιρεία Τροφίμων” με δ.τ. “ΕΛΑΪΣ-UNILEVER A.E.”) δικαιούχος του υπ’ αριθμ. 6002119 πιστοποιητικού καταχώρησης σχεδίου ή υποδείγματος μετέβαλε την επωνυμία της σε : “ΕΛΑΪΣ-Unilever Hellas Ανώνυμη Εταιρεία Απορρυπαντικών-Καλλυντικών-Τροφίμων” με δ.τ. “ΕΛΑΪΣ-UNILEVER HELLAS A.E.”
6002119	Η εταιρεία “Lipoma Ανώνυμη Εταιρεία Παροχής Υπηρεσιών Μαρκετινγκ” με δ.τ. “LIPOMA MARKETING A.E.” (μετά από μεταβίβαση λόγω διασπάσεως και απορροφήσεως από την εταιρεία ΕΛΑΪΣ-Unilever Hellas Ανώνυμη Εταιρεία Απορρυπαντικών, Καλλυντικών, Τροφίμων” με δ.τ. “ΕΛΑΪΣ-UNILEVER HELLAS A.E.”) δικαιούχος του υπ’ αριθμ. 6002119 πιστοποιητικού καταχώρησης σχεδίου ή υποδείγματος μετέβαλε την επωνυμία της σε : “ΕΛΑΝΘΗ Ανώνυμη Εμπορική και Βιομηχανική Εταιρία Τροφίμων” με δ.τ. “ΕΛΑΝΘΗ A.E.B.E.”
<b>ΑΡ. ΣΧ. Ή ΥΠΟΔ.</b>	<b>ΜΕΤΑΒΙΒΑΣΕΙΣ</b>
6000741	Η εταιρεία “Kartogroup S.r.l.” (μετά από αλλαγή επωνυμίας της εταιρείας Kartogroup S.p.A.) μεταβίβασε όλα τα δικαιώματά της που απορρέουν από το υπ’ αριθμ. 6000741 πιστοποιητικό καταχώρησης σχεδίου ή υποδείγματος στην εταιρεία “Wera Lucca S.r.l.” που εδρεύει εις Via San Paolo n. 29, Appiano sulla Strada del Vino, 39050 Frazione San Paolo (BZ), Italy, η οποία αποτελεί την νέα δικαιούχο.

<b>ΑΡ. ΣΧ. Ή ΥΠΟΔ.</b>	<b>ΜΕΤΑΒΙΒΑΣΗ ΛΟΓΩ ΔΙΑΣΠΑΣΕΩΣ ΚΑΙ ΑΠΟΡΡΟΦΗΣΕΩΣ</b>
6001670	Η εταιρεία “ΕΛΑΪΣ-Unilever Hellas Ανώνυμη Εταιρεία Απορρυπαντικών, Καλλυντικών, Τροφίμων” με δ.τ. “ΕΛΑΪΣ-UNILEVER HELLAS A.E.” (μετά από αλλαγή επωνυμίας της εταιρείας Unilever Hellas Ανώνυμος Εμπορική και Βιομηχανική Εταιρία Απορρυπαντικών, Καλλυντικών, Τροφίμων) δικαιούχος του υπ’ αριθμ. 6001670 πιστοποιητικό καταχώρησης σχεδίου ή υποδείγματος διασπάστηκε και απορροφήθηκε από την εταιρεία “Lipoma Ανώνυμη Εταιρεία Παροχής Υπηρεσιών Προβολής και Προώθησης Προϊόντων” με δ.τ. “LIPOMA PROMOTIONS A.E.” που εδρεύει στην οδό Χειμάρρας 8, 151 25 Μαρούσι.
6001713	Η εταιρεία “ΕΛΑΪΣ-Unilever Hellas Ανώνυμη Εταιρεία Απορρυπαντικών, Καλλυντικών, Τροφίμων” με δ.τ. “ΕΛΑΪΣ-UNILEVER HELLAS A.E.” (μετά από αλλαγή επωνυμίας της εταιρείας Unilever Hellas Ανώνυμος Εμπορική και Βιομηχανική Εταιρία Απορρυπαντικών, Καλλυντικών, Τροφίμων) δικαιούχος του υπ’ αριθμ. 6001713 πιστοποιητικό καταχώρησης σχεδίου ή υποδείγματος διασπάστηκε και απορροφήθηκε από την εταιρεία “Lipoma Ανώνυμη Εταιρεία Παροχής Υπηρεσιών Προβολής και Προώθησης Προϊόντων” με δ.τ. “LIPOMA PROMOTIONS A.E.” που εδρεύει στην οδό Χειμάρρας 8, 151 25 Μαρούσι.
6002119	Η εταιρεία “ΕΛΑΪΣ-Unilever Hellas Ανώνυμη Εταιρεία Απορρυπαντικών, Καλλυντικών, Τροφίμων” με δ.τ. “ΕΛΑΪΣ-UNILEVER HELLAS A.E.” (μετά από αλλαγή επωνυμίας της εταιρείας Unilever Hellas Ανώνυμος Εμπορική και Βιομηχανική Εταιρία Απορρυπαντικών, Καλλυντικών, Τροφίμων) δικαιούχος του υπ’ αριθμ. 6002119 πιστοποιητικό καταχώρησης σχεδίου ή υποδείγματος διασπάστηκε και απορροφήθηκε από την εταιρεία “Lipoma Ανώνυμη Εταιρεία Παροχής Υπηρεσιών Μαρκετινγκ” με δ.τ. “LIPOMA MARKETING A.E.” που εδρεύει στην οδό Χειμάρρας 8, 151 25 Μαρούσι.
<b>ΑΡ. ΣΧ. Ή ΥΠΟΔ.</b>	<b>ΣΥΓΧΩΝΕΥΣΕΙΣ</b>
6001670	Η εταιρεία “Knorr Bestfoods Hellas Ανώνυμος Βιομηχανική και Εμπορική Εταιρεία” δικαιούχος του υπ’ αριθμ. 6001670 πιστοποιητικό καταχώρησης σχεδίου ή υποδείγματος συγχωνεύθηκε δι’ απορροφήσεως από την εταιρεία “Unilever Hellas Ανώνυμος Εμπορική και Βιομηχανική Εταιρία Απορρυπαντικών, Καλλυντικών Τροφίμων” που εδρεύει στην οδό Χειμάρρας 8, 151 25 Μαρούσι.
6001713	Η εταιρεία “Knorr Bestfoods Hellas Ανώνυμος Βιομηχανική και Εμπορική Εταιρεία” δικαιούχος του υπ’ αριθμ. 6001713 πιστοποιητικό καταχώρησης σχεδίου ή υποδείγματος συγχωνεύθηκε δι’ απορροφήσεως από την εταιρεία “Unilever Hellas Ανώνυμος Εμπορική και Βιομηχανική Εταιρία Απορρυπαντικών, Καλλυντικών Τροφίμων” που εδρεύει στην οδό Χειμάρρας 8, 151 25 Μαρούσι.
6002119	Η εταιρεία “ΕΛΑΪΣ-Unilever Ανώνυμη Εμπορική και Βιομηχανική Εταιρεία Τροφίμων” με δ.τ. “ΕΛΑΪΣ-UNILEVER A.E.” δικαιούχος του υπ’ αριθμ. 6002119 πιστοποιητικό καταχώρησης σχεδίου ή υποδείγματος συγχωνεύθηκε δι’ απορροφήσεως στην εταιρεία “Unilever Hellas Ανώνυμος Εμπορική και Βιομηχανική Εταιρία Απορρυπαντικών, Καλλυντικών Τροφίμων” που εδρεύει στην οδό Χειμάρρας 8, 151 25 Μαρούσι.
<b>ΑΡ. ΣΧ. Ή ΥΠΟΔ.</b>	<b>ΑΛΛΑΓΗ ΔΙΕΥΘΥΝΣΗΣ</b>
6000741	Η εταιρεία “Kartogroup S.p.A.” δικαιούχος του υπ’ αριθμ. 6000741 πιστοποιητικού καταχώρησης σχεδίου ή υποδείγματος άλλαξε τη διεύθυνση της έδρας της από : Via Tazio Nuvolari 65, Carrara-Capannori Lucca, Italy σε : Località Salanetti, Lunata Capannori Lucca, Italy.
6000741	Η εταιρεία “Kartogroup S.r.l.” (μετά από αλλαγή επωνυμίας της εταιρείας Kartogroup S.p.A.) δικαιούχος του υπ’ αριθμ. 6000741 πιστοποιητικού καταχώρησης σχεδίου ή υποδείγματος άλλαξε τη διεύθυνση της έδρας της από : Località Salanetti, Lunata Capannori Lucca, Italy σε : Località La Madonnina-Frazione Lunata, 55010 Capannori Lucca, Italy.
<b>ΑΡ. ΣΧ. Ή ΥΠΟΔ.</b>	<b>ΣΥΣΤΑΣΗ ΕΝΕΧΥΡΟΥ</b>
6000741	Η εταιρεία “Wera Lucca S.r.l.” (μετά από μεταβίβαση της εταιρείας Kartogroup S.r.l.) δικαιούχος του υπ’ αριθμ. 6000741 πιστοποιητικού καταχώρησης σχεδίου ή υποδείγματος συστήνει επί του εν λόγω σχεδίου ή υποδείγματος ενέχυρο σύμφωνα με τα άρθρα 1209 επ. του Α.Κ. υπέρ των εταιρειών 1) “Commerzbank Aktiengesellschaft” που εδρεύει εις Kaiserplatz, D-6311, Frankfurt am Main, Germany και 2) “UniCredit Corporate Banking S.p.A.” που εδρεύει εις Via Caribaldi no. 1,37121 Verona, Italy.



**Μ Ε Ρ Ο Σ Ε '**  
**ΛΗΞΗ ΠΡΟΣΤΑΣΙΑΣ**

---

**ΛΗΞΗ ΠΡΟΣΤΑΣΙΑΣ ΚΑΤΑΧΩΡΗΜΕΝΩΝ ΣΧΕΔΙΩΝ Ή ΥΠΟΔΕΙΓΜΑΤΩΝ**

---

**(11) Αρ. Πιστοπ. Καταχώρησης Σχ. ή Υπ.:6000833**

(73) Δικαιούχος (οι): UNIVEL ΕΠΕ , Κόμβος Κορίνθου, ΚΑΤΕΡΙΝΗ, Τ.Θ. 48, 60100 ΠΙΕΡΙΑ (GR) .

---

**(11) Αρ. Πιστοπ. Καταχώρησης Σχ. ή Υπ.:6000844**

(73) Δικαιούχος (οι): DETEWE SYSTEMS GMBH , Zeuhofstr.1, 10997 BERLIN (DE) .

---

**(11) Αρ. Πιστοπ. Καταχώρησης Σχ. ή Υπ.:6000845**

(73) Δικαιούχος (οι): GRAHAM PACKAGING COMPANY, L.P. , 2401 Pleasant Valley Road, YORK, 17402 PA (US) .

---

**(11) Αρ. Πιστοπ. Καταχώρησης Σχ. ή Υπ.:6000846**

(73) Δικαιούχος (οι): GRAHAM PACKAGING COMPANY, L.P. , 2401 Pleasant Valley Road, YORK, 17402 PA (US) .

---

**(11) Αρ. Πιστοπ. Καταχώρησης Σχ. ή Υπ.:6000850**

(73) Δικαιούχος (οι): ΒΙΟΜΑΓΝΗΤΙΚΗ Ε.Π.Ε. , Παπαδιαμαντοπούλου 28, 11528 ΑΘΗΝΑ (ΑΤΤΙΚΗΣ) (GR) .

---

**(11) Αρ. Πιστοπ. Καταχώρησης Σχ. ή Υπ.:6000855**

(73) Δικαιούχος (οι): JOHNSON & JOHNSON INDUSTRIA E COMERCIO LTDA , Rua Gerivatiba 207, SAO PAULO SP (BR) .

---

**(11) Αρ. Πιστοπ. Καταχώρησης Σχ. ή Υπ.:6002051**

(73) Δικαιούχος (οι): ΤΑΤΛΗΣ ΒΑΣΙΛΗΣ, Λατομείων 5, Καλλιθέα, 54632 ΘΕΣΣΑΛΟΝΙΚΗ (ΘΕΣΣΑΛΟΝΙΚΗΣ) (GR) .

---

**(11) Αρ. Πιστοπ. Καταχώρησης Σχ. ή Υπ.:6002052**

(73) Δικαιούχος (οι): ΚΟΤΣΩΝΗ ΑΘΗΝΑ, Πλατεία Ομονοίας 14, 14565 ΑΓΙΟΣ ΣΤΕΦΑΝΟΣ (ΑΤΤΙΚΗΣ) (GR) .

---

**(11) Αρ. Πιστοπ. Καταχώρησης Σχ. ή Υπ.:6002053**

(73) Δικαιούχος (οι): ΛΟΥΚΑΣ ΙΩΑΝΝΗ ΕΜΜΑΝΟΥΗΛ, Σταδίου 57, 10551 ΑΘΗΝΑ (ΑΤΤΙΚΗΣ) (GR) .

---

**ΜΕΡΟΣ ΣΤ'**

**ΔΙΟΡΘΩΣΕΙΣ - ΑΚΥΡΩΣΕΙΣ**

---

**ΔΙΟΡΘΩΣΗ**

---

Στο ΕΔΒΙ (Τεύχος Β') 10/2010 με ημερομηνία έκδοσης 10 Νοεμβρίου 2010, στην σελίδα 17, στην υπ' αριθμ. 20100600098 αίτηση σχεδίου ή υποδείγματος το σωστό όνομα του δημιουργού στο κωδικό (72) είναι : ΠΕΤΡΙΔΗΣ ΝΙΚΟΛΑΟΣ και όχι Δούνδης Χρήστος.

## ΣΥΝΔΡΟΜΕΣ ΓΙΑ ΤΟ ΕΔΒΙ

α) Σε οπτικό δίσκο (CD), ως εξής:		
Τεύχη Α' και Β' μαζί ανά δίσκο .....	EYPΩ	2,00
Ετήσια συνδρομή Εσωτερικού για τα Τεύχη Α' και Β' μαζί.....	EYPΩ	22,00
Ετήσια συνδρομή Εξωτερικού για τα Τεύχη Α' και Β' μαζί.....	EYPΩ	44,00
β) Ετήσια συνδρομή για τα Τεύχη Α' και Β' μαζί σε έντυπη μορφή και σε οπτικό δίσκο (CD) ταυτόχρονα.....		
Ετήσια συνδρομή Εσωτερικού .....	EYPΩ	77,00
Ετήσια συνδρομή Εξωτερικού .....	EYPΩ	154,00
γ) Ετήσια συνδρομή για την πρόσβαση και στα δύο Τεύχη του ΕΔΒΙ στις ιστοσελίδες του ΟΒΙ.....	EYPΩ	0,00

Κάθε ενδιαφερόμενος μπορεί να προμηθεύεται το ΕΔΒΙ ή να ζητήσει να γίνει συνδρομητής από τον:

Οργανισμό Βιομηχανικής Ιδιοκτησίας (ΟΒΙ)  
Παντανάσσης 5  
151 25 Παράδεισος Αμαρουσίου  
τηλ.: 2106828231

## SUBSCRIPTIONS FOR THE INDUSTRIAL PROPERTY BULLETIN

a) On compact disc (CD):		
Volume A' and B', price per disc .....	EURO	2,00
Annual domestic subscription for both Volumes (A' and B') .....	EURO	22,00
Annual foreign subscription for both Volumes (A' and B') .....	EURO	44,00
b) Annual subscription for both Volumes (A' and B') in printed form and on compact disc (CD) simultaneously		
Annual domestic subscription .....	EURO	77,00
Annual foreign subscription .....	EURO	154,00
c) Annual subscription for access to both Volumes (A' and B') displayed on the OBI's website pages.....	EURO	0,00

For bulletin purchasing or subscription information, please contact:

5 Pandanassis Str.  
151 25 Paradissos Amarousiou  
Athens - Greece  
tel.: (0030210) 6828231