



ΟΡΓΑΝΙΣΜΟΣ
ΒΙΟΜΗΧΑΝΙΚΗΣ
ΙΔΙΟΚΤΗΣΙΑΣ

ΕΙΔΙΚΟ ΔΕΛΤΙΟ
ΒΙΟΜΗΧΑΝΙΚΗΣ
ΙΔΙΟΚΤΗΣΙΑΣ
(ΕΔΒΙ)

ΤΕΥΧΟΣ Β΄
ΣΧΕΔΙΑ ΚΑΙ ΥΠΟΔΕΙΓΜΑΤΑ

ΦΕΒΡΟΥΑΡΙΟΣ 2010



ΟΡΓΑΝΙΣΜΟΣ
ΒΙΟΜΗΧΑΝΙΚΗΣ
ΙΔΙΟΚΤΗΣΙΑΣ

Παντανάσσης 5
151 25 Παράδεισος Αμαρουσίου

ΤΕΛΕΦΑΞ: 210 6819231

ΤΗΛΕΦΩΝΑ:

ΓΕΝΙΚΕΣ ΠΛΗΡΟΦΟΡΙΕΣ: 210 6183500
ΚΑΤΑΘΕΣΕΙΣ: 210 6183593
ΤΕΛΗ: 210 6183594
ΕΞΕΤΑΣΤΕΣ: 210 6183595
ΛΟΓΙΣΤΗΡΙΟ: 210 6183596
ΝΟΜΙΚΑ ΘΕΜΑΤΑ: 210 6183597
ΤΕΧΝΙΚΗ ΠΛΗΡΟΦΟΡΗΣΗ: 210 6183598
ΔΗΜΟΣΙΕΣ ΣΧΕΣΕΙΣ: 210 6183599

Επιμέλεια - Έκδοση:
Τρόμ Νικόλαος
Οργανισμός Βιομηχανικής Ιδιοκτησίας (OBI)

© Οργανισμός Βιομηχανικής Ιδιοκτησίας (OBI)
16 Μαρτίου 2010



ΟΡΓΑΝΙΣΜΟΣ
ΒΙΟΜΗΧΑΝΙΚΗΣ
ΙΔΙΟΚΤΗΣΙΑΣ

5 Pandanassis Str.
GR 151 25 Paradissos Amaroussiou Athens, Greece

TELEFAX: 210 6819231

TELEPHONS:

GENERAL INFORMATION: 003 210 6183500
RECEIVING OFFICE: 003 210 6183593
FEES: 003 210 6183594
EXAMINERS: 003 210 6183595
ACCOUNTS OFFICE: 003 210 6183596
LEGAL METTERS: 003 210 6183597
TECHNICAL INFORMATION: 003 210 6183598
PUBLIC RELATIONS: 003 210 6183599

Editor - Publisher:
Trom Nicholas
Industrial Property Organisation (OBI)

© Industrial Property Organisation (OBI)
March 16 2010

ΕΙΣΑΓΩΓΙΚΟ ΣΗΜΕΙΩΜΑ

Το Ειδικό Δελτίο Βιομηχανικής Ιδιοκτησίας τηρείται από τον Οργανισμό Βιομηχανικής Ιδιοκτησίας (Ο.Β.Ι.) κατ' εφαρμογή του άρθρου 4 του νόμου 1733/1987 (ΦΕΚ 171,Α') και αποτελείται δύο τεύχη:

Στο **ΤΕΥΧΟΣ Α'** δημοσιεύονται σε μηνιαία βάση τα εξής :

- Αιτήσεις και χορηγήσεις Διπλωμάτων Ευρεσιτεχνίας (Δ.Ε.)
- Αιτήσεις και χορηγήσεις Πιστοποιητικών Υποδείγματος Χρησιμότητας (Π.Υ.Χ.)
- Αιτήσεις και χορηγήσεις Συμπληρωματικών Πιστοποιητικών Προστασίας για Φυτοπροστατευτικά προϊόντα (Σ.Π.Π.Φ.Π.)
- Αιτήσεις και χορηγήσεις Συμπληρωματικών Πιστοποιητικών Προστασίας για Φάρμακα (Σ.Π.Π.Φ.)
- Αιτήσεις Μετάφρασης Αξιώσεων Ευρωπαϊκών Διπλωμάτων Ευρεσιτεχνίας
- Βεβαιώσεις Μεταφράσεων Ευρωπαϊκών Διπλωμάτων Ευρεσιτεχνίας
- Μεταβολές - Διορθώσεις αιτήσεων και χορηγήσεων τίτλων βιομηχανικής ιδιοκτησίας
- Εκπτώσεις - Ανακλήσεις Εκπτώσεων αιτήσεων και χορηγήσεων τίτλων βιομηχανικής ιδιοκτησίας

Στο **ΤΕΥΧΟΣ Β'** δημοσιεύονται σε μηνιαία βάση οι αιτήσεις και τα καταχωρημένα Σχέδια ή Υποδείγματα.

Τα παραπάνω τεύχη διατίθενται ξεχωριστά.

ΠΕΡΙΕΧΟΜΕΝΑ

	Σελ.
Ανάλυση κωδικών αρθμών.....	5
Συντμήσεις	5

ΜΕΡΟΣ Α΄

ΚΑΤΑΧΩΡΗΜΕΝΕΣ ΑΙΤΗΣΕΙΣ ΣΧΕΔΙΩΝ ΚΑΙ ΥΠΟΔΕΙΓΜΑΤΩΝ

1. Αιτήσεις Σχεδίων και Υποδειγμάτων	7
2. Ευρετήριο αιτήσεων σύμφωνα με την αλφαβητική σειρά των καταθετών	54

ΜΕΡΟΣ Β΄

ΧΟΡΗΓΗΣΕΙΣ ΠΙΣΤΟΠΟΙΗΤΙΚΩΝ ΚΑΤΑΧΩΡΗΣΗΣ ΣΧΕΔΙΩΝ ΚΑΙ ΥΠΟΔΕΙΓΜΑΤΩΝ

1. Πιστοποιητικά καταχώρησης σχεδίων ή υποδειγμάτων.....	55
2. Ευρετήριο πιστοποιητικών καταχώρησης σχεδίων ή υποδειγμάτων σύμφωνα με την αλφαβητική σειρά των καταθετών.....	60

ΜΕΡΟΣ Γ΄

ΑΝΑΝΕΩΣΕΙΣ.....61

ΜΕΡΟΣ Δ΄

ΜΕΤΑΒΟΛΕΣ.....63

ΜΕΡΟΣ Ε΄

ΛΗΞΗ ΠΡΟΣΤΑΣΙΑΣ.....64

ΜΕΡΟΣ ΣΤ΄

ΑΚΥΡΩΣΕΙΣ - ΔΙΟΡΘΩΣΕΙΣ65

– Ανακοινώσεις - Συνδρομές	66
----------------------------------	----

CONTENTS

	Page
INID Codes	5
Abbreviations	5

PART A΄

REGISTERED DESIGN APPLICATIONS

1. Design Applications	7
2. Design Application Index in alphabetical order of the applicant.	54

PART B΄

GRANTS OF DESIGN REGISTRATION CERTIFICATES

1. Design registration certificates.....	55
2. Index of design registration certificates in alphabetical order of the applicant.....	60

PART C΄

RENEWALS61

PART D΄

MODIFICATIONS63

PART E΄

EXPIRY OF PROTECTION64

PART F΄

ANNULMENTS - CORRECTIONS65

– Announcements - Subscriptions	66
---------------------------------------	----

ΚΩΔΙΚΟΙ ΑΡΙΘΜΟΙ

- (15) Ημερομηνία καταχώρησης
- (17) Ημερομηνία λήξης 1ης πενταετίας ή ανανέωσης προστασίας σε επόμενη πενταετία
- (21) Αριθμός Αίτησης Σχεδίου ή Υποδείγματος
- (28) Αριθμός Σχεδίων/Υποδειγμάτων
- (30) Συμβατικές Προτεραιότητες
- (45) Ημερομηνία λήξης αναβολής δημοσίευσης
- (51) Διεθνής Ταξινόμηση
- (54) Προσδιορισμός αντικειμένου
- (71) Καταθέτης
- (72) Δημιουργός
- (73) Δικαιούχος
- (74) Πληρεξούσιος
- (74) Αντίκλητος

INID CODES

- (15) Registration date
- (17) Date of expiration of the 1st five-year period, or renewal for further five-year periods
- (21) Design application number
- (28) Number of designs
- (30) Priority
- (45) Date of expiration of deferment
- (51) Class and subclass of the Locarno Classification
- (54) Designation of articles
- (71) Applicant
- (72) Creator
- (73) Owner
- (74) Attorney
- (74) Representative

ΣΥΝΤΜΗΣΕΙΣ

- OBI:** Οργανισμός Βιομηχανικής Ιδιοκτησίας
- EABI:** Ειδικό Δελτίο Βιομηχανικής Ιδιοκτησίας
- Δ.Σ.:** Διοικητικό Συμβούλιο
- ΣΧ. ή ΥΠ.:** Σχέδιο ή Υπόδειγμα
- ΚΑΤ/ΡΗΣΗ:** Καταχώρηση
- ΑΡ.ΑΙΤ.:** Αριθμός αίτησης
- ΑΝΤ/ΜΕΝΟΥ:** Αντικείμενου

Μ Ε Ρ Ο Σ Α '
ΚΑΤΑΧΩΡΗΜΕΝΕΣ ΑΙΤΗΣΕΙΣ ΣΧΕΔΙΩΝ ΚΑΙ ΥΠΟΔΕΙΓΜΑΤΩΝ

ΑΙΤΗΣΕΙΣ ΣΧΕΔΙΩΝ ΚΑΙ ΥΠΟΔΕΙΓΜΑΤΩΝ

(21) *Αρ. Αίτησης Σχ. ή Υπ.:* 20090600155

(15) *Ημερ. Καταχώρησης:* 03/09/2009

(17) *Ημ. Λήξης 1ης πενταετίας :* 3/9/2014

(71) *Καταθέτης(ες):* VETA AEBE
Αριστείδου 1-3, 13671 ΑΧΑΡΝΕΣ (ΑΤΤΙΚΗΣ),
ΕΛΛΑΔΑ

(30) *Συμβ. Προτεραιότητα(ες):*

(72) *Δημιουργός(οι):* ΒΕΛΕΤΑΚΟΣ ΑΝΑΣΤΑΣΙΟΣ

(74) *Πληρεξούσιος:*

(74) *Αντίκλητος:*

(28) *Αριθμός Σχεδίων/Υποδειγμάτων:* 2

(51) *Διεθνής Ταξινόμηση:* 09-01

(54) *Προσδιορισμός Αντικειμένου:* ΦΙΑΛΗ ΑΠΟ ΠΕΤ ΠΛΑΣΤΙΚΟ

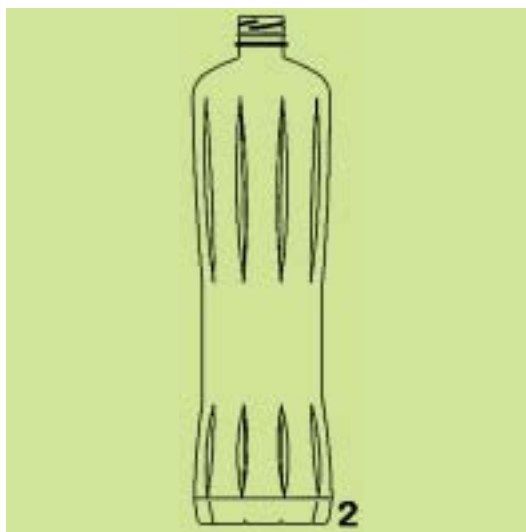
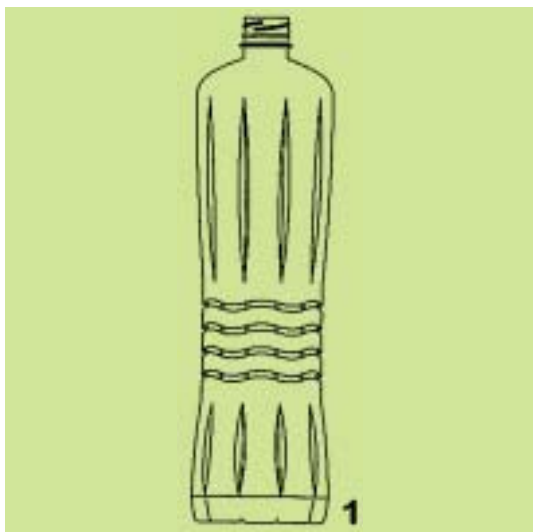

(21) *Αρ. Αίτησης Σχ. ή Υπ.:* 20090600156

(15) *Ημερ. Καταχώρησης:* 08/09/2009

(17) *Ημ. Λήξης 1ης πενταετίας :* 8/9/2014

(71) *Καταθέτης(ες):* ΔΙΟΝ. ΣΠΗΛΙΑΚΟΠΟΥΛΟΣ & ΕΥΣΤ.
ΣΑΡΛΑΝΗ ΕΕΒΕ
Νιρβάνα 80, 11145 ΑΘΗΝΑ (ΑΤΤΙΚΗΣ),
ΕΛΛΑΔΑ

(30) *Συμβ. Προτεραιότητα(ες):*

(72) *Δημιουργός(οι):* ΣΑΡΛΑΝΗ ΕΥΣΤΑΘΙΑ

(74) *Πληρεξούσιος:* ΠΟΥΛΟΠΟΥΛΟΥ ΑΙΚΑΤΕΡΙΝΗ
Κυρ. Λουκαρέως 11, 11471 ΑΘΗΝΑ (ΑΤΤΙΚΗΣ)

(74) *Αντίκλητος:* ΠΟΥΛΟΠΟΥΛΟΥ ΑΙΚΑΤΕΡΙΝΗ
Κυρ. Λουκαρέως 11, 11471 ΑΘΗΝΑ (ΑΤΤΙΚΗΣ)

(28) *Αριθμός Σχεδίων/Υποδειγμάτων:* 16

(51) *Διεθνής Ταξινόμηση:* 02-02

(54) *Προσδιορισμός Αντικειμένου:* ΓΥΝΑΙΚΕΙΑ ΕΝΔΥΜΑΤΑ













13.2



15.1



14.1



15.2



14.2



16.1



(21) *Αρ. Αίτησης Σχ. ή Υπ.:* 20090600157

(15) *Ημερ. Καταχώρησης:* 09/09/2009

(17) *Ημ. Λήξης 1ης πενταετίας :* 9/9/2014

(71) *Καταθέτης(ες):* TSAKIRIS - MALLAS A.E.
Λεωφόρος Βουλαγμένης 60, 16452
ΑΡΓΥΡΟΥΠΟΛΗ (ΑΤΤΙΚΗΣ), ΕΛΛΑΔΑ

(30) *Συμβ. Προτεραιότητα(ες):*

(72) *Δημιουργός(οι):* ΚΑΛΟΓΗΡΟΥ ΜΙΧΑΗΛ ΙΩΑΝΝΗΣ

(74) *Πληρεξούσιος:* ΜΑΚΡΗΣ ΚΩΝΣΤΑΝΤΙΝΟΣ
Πατριάρχου Ιωακείμ 57, 10676 ΑΘΗΝΑ
(ΑΤΤΙΚΗΣ)

(74) *Αντίκλητος:* ΣΗΜΑΝΤΗΡΑΣ ΝΙΚΟΛΑΟΣ
Πατριάρχου Ιωακείμ 57, 10676 ΑΘΗΝΑ
(ΑΤΤΙΚΗΣ)

(28) *Αριθμός Σχεδίων/Υποδειγμάτων:* 3

(51) *Διεθνής Ταξινόμηση:* 02-04

(54) *Προσδιορισμός Αντικειμένου:* ΥΠΟΔΗΜΑΤΑ







(21) Αρ. Αίτησης Σχ. ή Υπ.: 20090600158

(15) Ημερ. Καταχώρησης: 09/09/2009

(17) Ημ. Λήξης 1ης πενταετίας :9/9/2014

(71) Καταθέτης(ες): ALUSET Π. ΚΑΡΑΜΠΙΑΣΤΕΛΛΑΣ ΑΒΕΕ
Λάκκα Καλογήρου, 19100 ΜΕΓΑΡΑ (ΑΤΤΙΚΗΣ),
ΕΛΛΑΔΑ

(30) Συμβ. Προτεραιότητα(ες):

(72) Δημιουργός(οι): ΤΖΑΝΟΣ ΔΗΜΗΤΡΙΟΣ

(74) Πληρεξούσιος:

(74) Αντίκλητος: ΤΖΑΝΟΣ ΔΗΜΗΤΡΙΟΣ
Κουρμούλη 53, 11145 ΑΘΗΝΑ (ΑΤΤΙΚΗΣ)

(28) Αριθμός Σχεδίων/Υποδειγμάτων: 8

(51) Διεθνής Ταξινόμηση: 25-01

(54) Προσδιορισμός Αντικειμένου: ΠΡΟΦΙΛ ΑΛΟΥΜΙΝΙΟΥ ΓΙΑ ΑΝΟΙ-
ΓΟΜΕΝΕΣ ΠΟΡΤΕΣ ΒΑΡΕΩΣ
ΤΥΠΟΥ

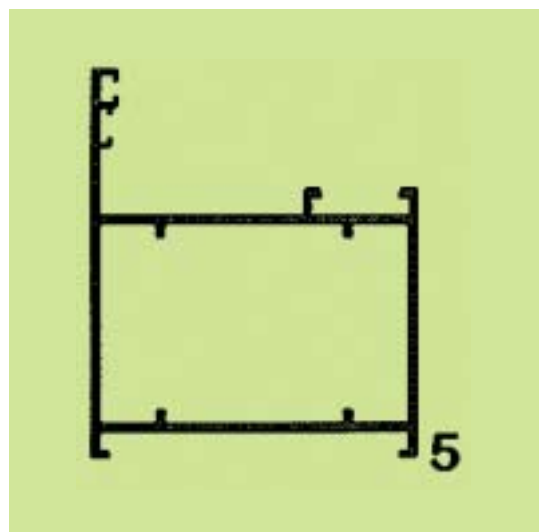
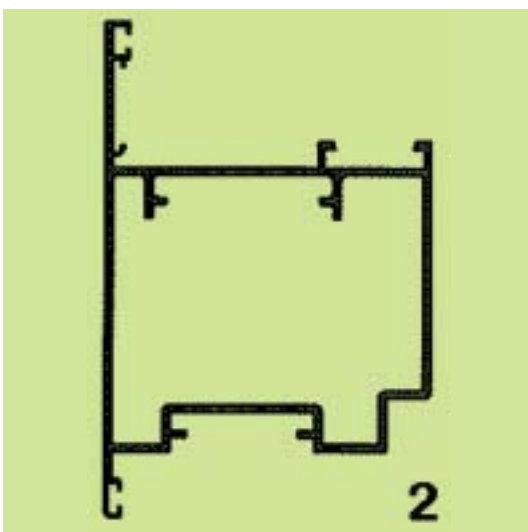
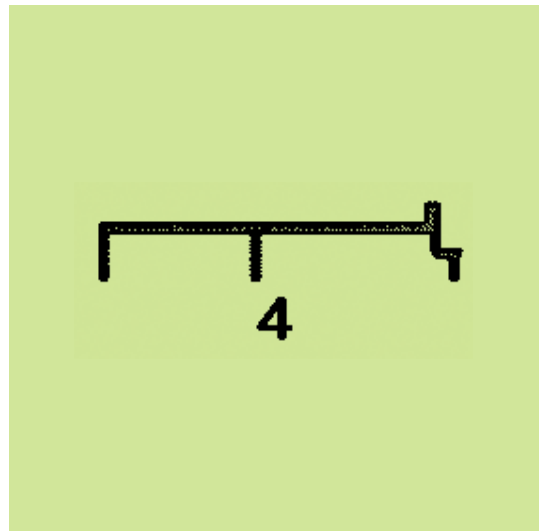
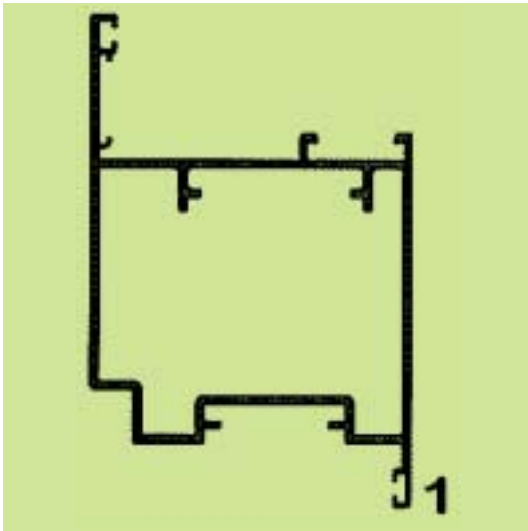
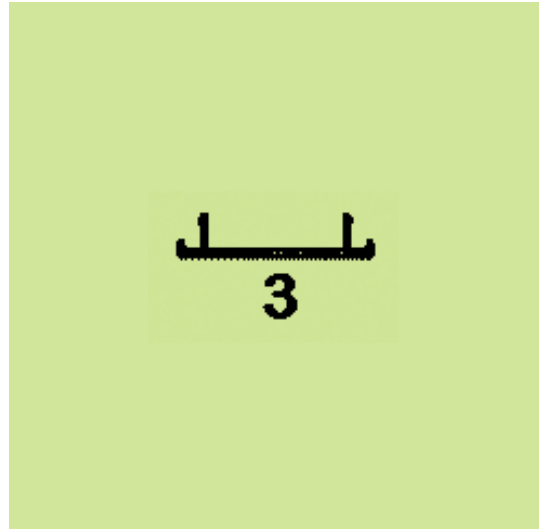

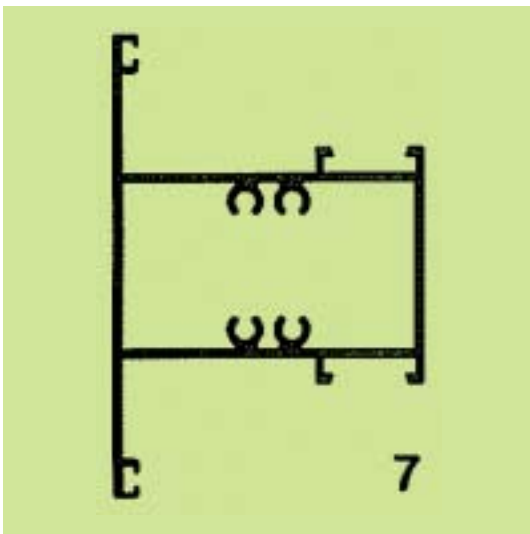
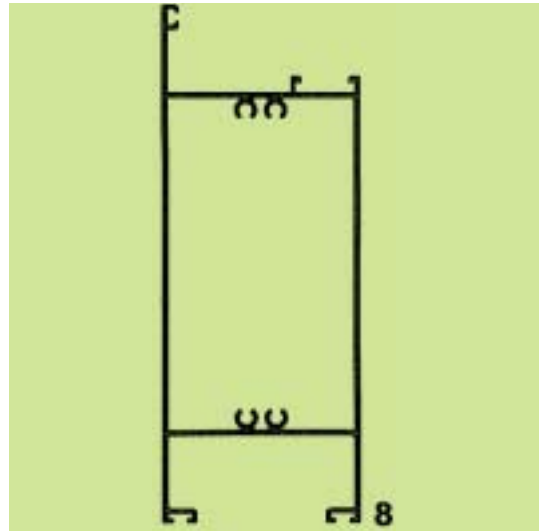
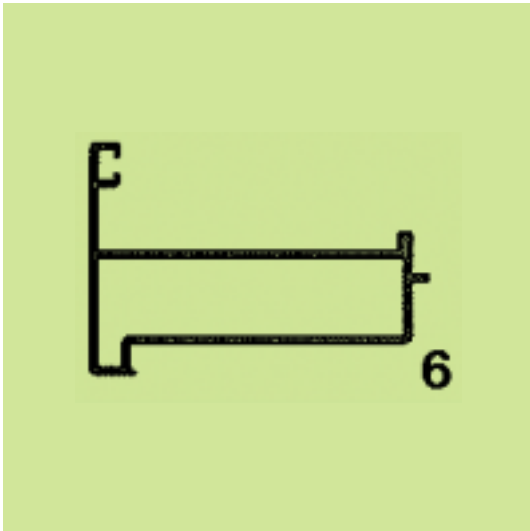

(21) Αρ. Αίτησης Σχ. ή Υπ.: 20090600159

(15) Ημερ. Καταχώρησης: 10/09/2009

(17) Ημ. Λήξης 1ης πενταετίας :10/9/2014

(71) Καταθέτης(ες): ΜΑΝΙΑΤΗΣ ΛΕΩΝΙΔΑΣ
Κηπούπολη 25., 24100 ΚΑΛΑΜΑΤΑ
(ΜΕΣΣΗΝΙΑΣ), ΕΛΛΑΔΑ

(30) Συμβ. Προτεραιότητα(ες):

(72) Δημιουργός(οι): ΜΑΝΙΑΤΗΣ ΛΕΩΝΙΔΑΣ

(74) Πληρεξούσιος:

(74) Αντίκλητος:

(28) Αριθμός Σχεδίων/Υποδειγμάτων: 1

(51) Διεθνής Ταξινόμηση: 11-02

(54) Προσδιορισμός Αντικειμένου: ΨΗΦΙΔΩΤΟ

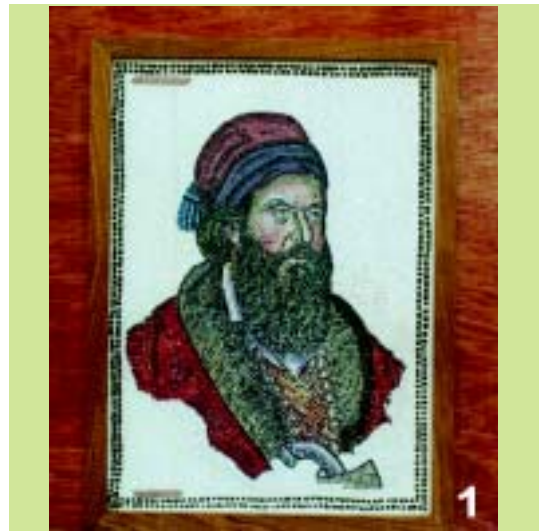

(21) *Αρ. Αίτησης Σχ. ή Υπ.*: 20090600160

(15) *Ημερ. Καταχώρησης*: 15/09/2009

(17) *Ημ. Αήξης 1ης πενταετίας*: 15/9/2014

(71) *Καταθέτης(ες)*: ΙΝΟΝΑ ΑΝΩΝΥΜΗ ΕΜΠΟΡΙΚΗ ΚΑΙ ΒΙΟΤΕΧΝΙΚΗ ΕΤΑΙΡΕΙΑ ΠΛΑΣΤΙΚΩΝ ΚΑΙ ΣΙΔΗΡΟΥ
9οΧΛΑΜ Π.Ε.Ο. ΘΗΒΩΝ-ΧΑΛΚΙΔΟΣ (ΘΕΣΣΗ ΜΙΣΟΒΟΥΝΙ ΚΑΣΣΙΑΝΙ, 32200 ΘΗΒΑ (ΒΟΙΩΤΙΑΣ), ΕΛΛΑΔΑ

(30) *Συμβ. Προτεραιότητα(ες)*:

(72) *Δημιουργός(οι)*: ΔΗΜΗΤΡΑΚΟΠΟΥΛΟΣ ΣΤΑΥΡΟΣ

(74) *Πληρεξούσιος*: ΜΠΑΝΤΕΚΑ ΙΩΑΝΝΑ
Ασκληπιοῦ 6-8, 10680 ΑΘΗΝΑ (ΑΤΤΙΚΗΣ)

(74) *Αντίκλητος*: ΜΑΡΟΥΛΗΣ ΠΡΑΞΙΤΕΛΗΣ
Εφέσσου 15,17121 ΝΕΑ ΣΜΥΡΝΗ (ΑΤΤΙΚΗΣ)

(28) *Αριθμός Σχεδίων/Υποδειγμάτων*: 1

(51) *Διεθνής Ταξινόμηση*: 09-01

(54) *Προσδιορισμός Αντικειμένου*: ΔΟΧΕΙΟ



(21) *Αρ. Αίτησης Σχ. ή Υπ.*: 20090600161

(15) *Ημερ. Καταχώρησης*: 18/09/2009

(17) *Ημ. Λήξης 1ης πενταετίας*: 18/9/2014

(71) *Καταθέτης(ες)*: ΤΣΑΚΙΡΙΣ - ΜΑΛΛΑΣ Α.Ε.
Λεωφόρος Βουλαγμένης 60, 16452
ΑΡΓΥΡΟΥΠΟΛΗ (ΑΤΤΙΚΗΣ), ΕΛΛΑΔΑ

(30) *Συμβ. Προτεραιότητα(ες)*:

(72) *Δημιουργός(οι)*: ΚΑΛΟΓΗΡΟΥ ΜΙΧΑΗΛ ΙΩΑΝΝΗΣ

(74) *Πληρεξούσιος*: ΜΑΚΡΗΣ ΚΩΝΣΤΑΝΤΙΝΟΣ
Πατριάρχου Ιωακείμ 57, 10676 ΑΘΗΝΑ
(ΑΤΤΙΚΗΣ)

(74) *Αντίκλητος*: ΣΗΜΑΝΤΗΡΑΣ ΝΙΚΟΛΑΟΣ
Πατριάρχου Ιωακείμ 57, 10676 ΑΘΗΝΑ
(ΑΤΤΙΚΗΣ)

(28) *Αριθμός Σχεδίων/Υποδειμάτων*: 1

(51) *Διεθνής Ταξινόμηση*: 02-04

(54) *Προσδιορισμός Αντικειμένου*: ΥΠΟΔΗΜΑΤΑ





- (21) *Αρ. Αίτησης Σχ. ή Υπ.:* 20090600162
(15) *Ημερ. Καταχώρησης:* 18/09/2009
(17) *Ημ. Λήξης 1ης πενταετίας :* 18/9/2014
(71) *Καταθέτης(ες):* EXALCO A.E.
5ο χλμ Ε.Ο. Λαρίσης/Αθηνών, 41110 ΛΑΡΙΣΑ,
ΕΛΛΑΔΑ
(30) *Συμβ. Προτεραιότητα(ες):*
(72) *Δημιουργός(οι):* ΤΣΙΑΡΑΣ ΑΘΑΝΑΣΙΟΣ
(74) *Πληρεξούσιος:*
(74) *Αντίκλητος:*
(28) *Αριθμός Σχεδίων/Υποδειγμάτων:* 2
(51) *Διεθνής Ταξινόμηση:* 25-01
(54) *Προσδιορισμός Αντικειμένου:* ΠΡΟΦΙΛ ΑΛΟΥΜΙΟΥ

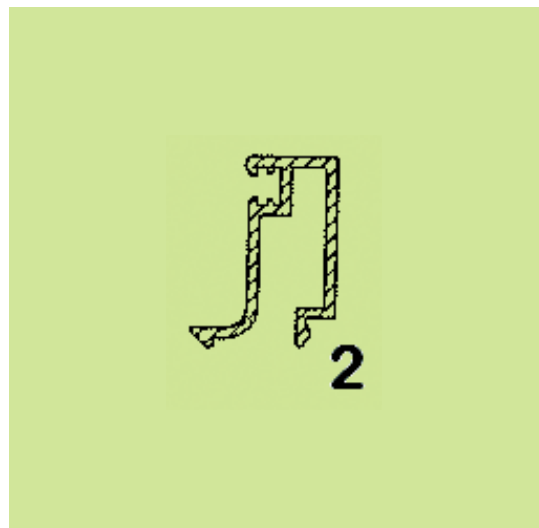
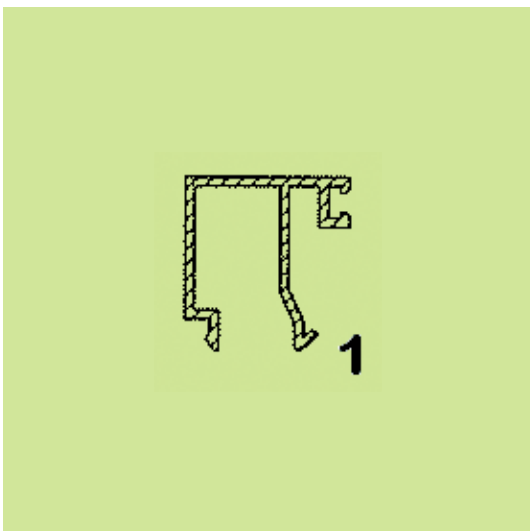

(21) Αρ. Αίτησης Σχ. ή Υπ.: 20090600163

(15) Ημερ. Καταχώρησης: 21/09/2009

(17) Ημ. Λήξης 1ης πενταετίας :21/9/2014

(71) Καταθέτης(ες): ΠΙΕΤΡΟΥ ΚΩΝΣΤΑΝΤΙΝΟΥ ΕΛΕΥΘΕΡΙΟΣ
Κων/νου Φρόντζου 10, 45444 ΙΩΑΝΝΙΝΑ
(ΙΩΑΝΝΙΝΩΝ), ΕΛΛΑΔΑ

(30) Συμβ. Προτεραιότητα(ες):

(72) Δημιουργός(οι): ΠΙΕΤΡΟΥ ΚΩΝΣΤΑΝΤΙΝΟΥ ΕΛΕΥΘΕΡΙΟΣ

(74) Πληρεξούσιος:

(74) Αντίκλητος:

(28) Αριθμός Σχεδίων/Υποδειγμάτων: 7

(51) Διεθνής Ταξινόμηση: 07-06

(54) Προσδιορισμός Αντικειμένου: ΔΙΑΚΟΣΜΗΤΙΚΕΣ ΕΠΑΡΓΥΡΕΣ
ΧΑΡΤΟΠΕΤΣΕΤΟΘΗΚΕΣ





(21) *Αρ. Αίτησης Σχ. ή Υπ.*: 20090600164

(15) *Ημερ. Καταχώρησης*: 21/09/2009

(17) *Ημ. Λήξης 1ης πενταετίας*: 21/9/2014

(71) *Καταθέτης(ες)*: ΠΙΕΤΡΟΥ ΚΩΝΣΤΑΝΤΙΝΟΥ ΕΛΕΥΘΕΡΙΟΣ
Κων/νου Φρόντζου 10, 45444 ΙΩΑΝΝΙΝΑ
(ΙΩΑΝΝΙΝΩΝ), ΕΛΛΑΔΑ

(30) *Συμβ. Προτεραιότητα(ες)*:

(72) *Δημιουργός(οι)*: ΠΙΕΤΡΟΥ ΚΩΝΣΤΑΝΤΙΝΟΥ ΕΛΕΥΘΕΡΙΟΣ

(74) *Πληρεξούσιος*:

(74) *Αντίκλητος*:

(28) *Αριθμός Σχεδίων/Υποδειγμάτων*: 6

(51) *Διεθνής Ταξινόμηση*: 27-03

(54) *Προσδιορισμός Αντικειμένου*: ΔΙΑΚΟΣΜΗΤΙΚΑ ΕΠΙΡΓΥΡΑ
ΤΑΣΑΚΙΑ



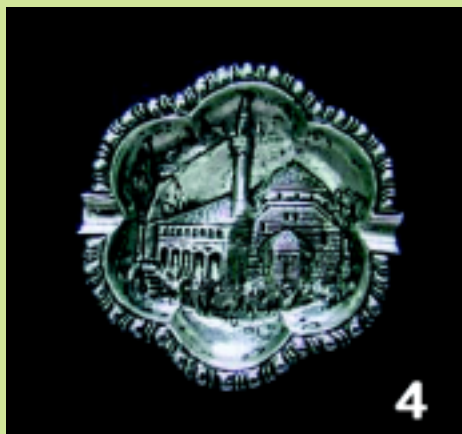

(21) *Αρ. Αίτησης Σχ. ή Υπ.*: 20090600165

(15) *Ημερ. Καταχώρησης*: 21/09/2009

(17) *Ημ. Αήξης 1ης πενταετίας*: 21/9/2014

(71) *Καταθέτης(ες)*: ΠΙΕΤΡΟΥ ΚΩΝΣΤΑΝΤΙΝΟΥ ΕΛΕΥΘΕΡΙΟΣ
Κων/νου Φρόντζου 10, 45444 ΙΩΑΝΝΙΝΑ
(ΙΩΑΝΝΙΝΩΝ), ΕΛΛΑΔΑ

(30) *Συμβ. Προτεραιότητα(ες)*:

(72) *Δημιουργός(οι)*: ΠΙΕΤΡΟΥ ΚΩΝΣΤΑΝΤΙΝΟΥ ΕΛΕΥΘΕΡΙΟΣ

(74) *Πληρεξούσιος*:

(74) *Αντίκλητος*:

(28) *Αριθμός Σχεδίων/Υποδειγμάτων*: 8

(51) *Διεθνής Ταξινόμηση*: 11-02

(54) *Προσδιορισμός Αντικειμένων*: ΔΙΑΚΟΣΜΗΤΙΚΟΙ ΕΠΑΡΓΥΡΟΙ
ΣΤΑΥΡΟΙ



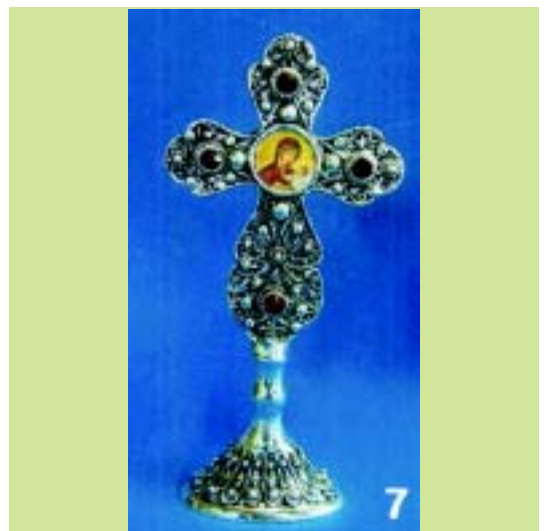
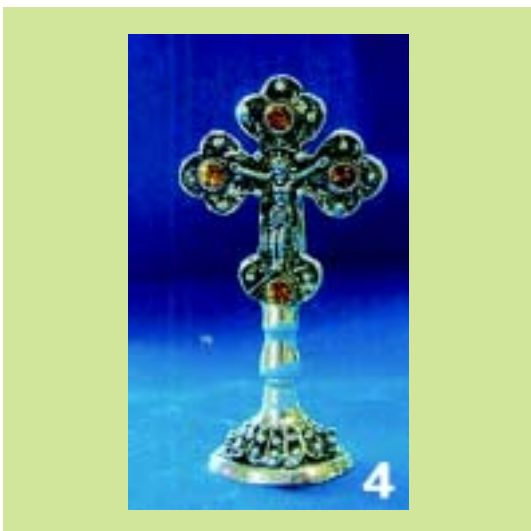



(21) *Αρ. Αίτησης Σχ. ή Υπ.:* 20090600166

(15) *Ημερ. Καταχώρησης:* 21/09/2009

(17) *Ημ. Λήξης 1ης πενταετίας :* 21/9/2014

(71) *Καταθέτης(ες):* ΠΙΕΤΡΟΥ ΚΩΝΣΤΑΝΤΙΝΟΥ ΕΛΕΥΘΕΡΙΟΣ
Κων/νου Φρόντζου 10, 45444 ΙΩΑΝΝΙΝΑ
(ΙΩΑΝΝΙΝΩΝ), ΕΛΛΑΔΑ

(30) *Συμβ. Προτεραιότητα(ες):*

(72) *Δημιουργός(οι):* ΠΙΕΤΡΟΥ ΚΩΝΣΤΑΝΤΙΝΟΥ ΕΛΕΥΘΕΡΙΟΣ

(74) *Πληρεξούσιος:*

(74) *Αντίκλητος:*

(28) *Αριθμός Σχεδίων/Υποδειγμάτων:* 1

(51) *Διεθνής Ταξινόμηση:* 02-07

(54) *Προσδιορισμός Αντικειμένου:* ΔΙΑΚΟΣΜΗΤΙΚΗ ΕΠΑΡΓΥΡΗ
ΖΩΝΗ



(21) *Αρ. Αίτησης Σχ. ή Υπ.:* 20090600167

(15) *Ημερ. Καταχώρησης:* 21/09/2009

(17) *Ημ. Λήξης 1ης πενταετίας :* 21/9/2014

(71) *Καταθέτης(ες):* ΠΙΕΤΡΟΥ ΚΩΝΣΤΑΝΤΙΝΟΥ ΕΛΕΥΘΕΡΙΟΣ
Κων/νου Φρόντζου 10, 45444 ΙΩΑΝΝΙΝΑ
(ΙΩΑΝΝΙΝΩΝ), ΕΛΛΑΔΑ

(30) *Συμβ. Προτεραιότητα(ες):*

(72) *Δημιουργός(οι):* ΠΙΕΤΡΟΥ ΚΩΝΣΤΑΝΤΙΝΟΥ ΕΛΕΥΘΕΡΙΟΣ

(74) *Πληρεξούσιος:*

(74) *Αντίκλητος:*

(28) *Αριθμός Σχεδίων/Υποδειγμάτων:* 1

(51) *Διεθνής Ταξινόμηση:* 11-02

(54) *Προσδιορισμός Αντικειμένου:* ΔΙΑΚΟΣΜΗΤΙΚΟ ΜΠΟΥΚΑΛΙ



(21) *Αρ. Αίτησης Σχ. ή Υπ.*: 20090600168

(15) *Ημερ. Καταχώρησης*: 21/09/2009

(17) *Ημ. Λήξης 1ης πενταετίας*: 21/9/2014

(71) *Καταθέτης(ες)*: ΠΙΕΤΡΟΥ ΚΩΝΣΤΑΝΤΙΝΟΥ ΕΛΕΥΘΕΡΙΟΣ
Κων/νου Φρόντζου 10, 45444 ΙΩΑΝΝΙΝΑ
(ΙΩΑΝΝΙΝΩΝ), ΕΛΛΑΔΑ

(30) *Συμβ. Προτεραιότητα(ες)*:

(72) *Δημιουργός(οι)*: ΠΙΕΤΡΟΥ ΚΩΝΣΤΑΝΤΙΝΟΥ ΕΛΕΥΘΕΡΙΟΣ

(74) *Πληρεξούσιος*:

(74) *Αντικλητος*:

(28) *Αριθμός Σχεδίων/Υποδειγμάτων*: 4

(51) *Διεθνής Ταξινόμηση*: 06-07

(54) *Προσδιορισμός Αντικειμένου*: ΔΙΑΚΟΣΜΗΤΙΚΕΣ ΕΠΑΡΓΥΡΕΣ
ΚΟΡΝΙΖΕΣ



(21) Αρ. Αίτησης Σχ. ή Υπ.: 20090600169

(15) Ημερ.Καταχώρησης: 23/09/2009

(17) Ημ. Λήξης 1ης πενταετίας :23/9/2014

(71) Καταθέτης(ες): ΔΙΟΝ. ΣΠΗΛΙΑΚΟΠΟΥΛΟΣ & ΕΥΣΤ.
ΣΑΡΛΑΝΗ ΕΕΒΕ
Νιρβάνα 80, 11145 ΑΘΗΝΑ (ΑΤΤΙΚΗΣ),
ΕΛΛΑΔΑ

(30) Συμβ. Προτεραιότητα(ες):

(72) Δημιουργός(οι): ΣΑΡΛΑΝΗ ΕΥΣΤΑΘΙΑ

(74) Πληρεξούσιος: ΠΟΥΛΟΠΟΥΛΟΥ ΑΙΚΑΤΕΡΙΝΗ
Κυρ. Λουκαρέως 11, 11471 ΑΘΗΝΑ (ΑΤΤΙΚΗΣ)

(74) Αντίκλητος: ΠΟΥΛΟΠΟΥΛΟΥ ΑΙΚΑΤΕΡΙΝΗ
Κυρ. Λουκαρέως 11, 11471 ΑΘΗΝΑ (ΑΤΤΙΚΗΣ)

(28) Αριθμός Σχεδίων/Υποδειγμάτων: 11

(51) Διεθνής Ταξινόμηση: 02-02

(54) Προσδιορισμός Αντικειμένου: ΓΥΝΑΙΚΕΙΑ ΕΝΔΥΜΑΤΑ









9.2



11.1



10.1



11.2



10.2

(21) Αρ. Αίτησης Σχ. ή Υπ.: 20090600170

(15) Ημερ. Καταχώρησης: 24/09/2009

(17) Ημ. Λήξης 1ης πενταετίας :24/9/2014

(71) Καταθέτης(ες): ΖΑΧΟΠΟΥΛΟΣ ΧΡΗΣΤΟΣ
Ιονίας 6, ΤΘ 622 Γ, 57500 ΠΛΑΓΙΑΡΙ,
ΕΠΑΝΟΜΗ (ΘΕΣΣΑΛΟΝΙΚΗΣ), ΕΛΛΑΔΑ

(30) Συμβ. Προτεραιότητα(ες):

(72) Δημιουργός(οι): ΖΑΧΟΠΟΥΛΟΣ ΧΡΗΣΤΟΣ

(74) Πληρεξούσιος:

(74) Αντίκλητος: ΖΑΧΟΠΟΥΛΟΣ ΧΡΗΣΤΟΣ
Τ.Θ. 622Γ, Πλαγιάρι, 57500 ΕΠΑΝΟΜΗ
(ΘΕΣΣΑΛΟΝΙΚΗΣ)

(28) Αριθμός Σχεδίων/Υποδειγμάτων: 4

(51) Διεθνής Ταξινόμηση: 25-99

(54) Προσδιορισμός Αντικειμένου: ΜΗΧΑΝΙΣΜΟΣ ΣΥΛΛΕΚΤΗΣ
ΙΜΑΝΤΑ/ΚΟΡΔΟΝΙΟΥ









(21) *Αρ. Αίτησης Σχ. ή Υπ.*: 20090600171

(15) *Ημερ.Καταχώρησης*: 22/09/2009

(17) *Ημ. Λήξης 1ης πενταετίας* :22/9/2014

(71) *Καταθέτης(ες)*: ΔΕΔΕΛΕΤΑΚΗΣ ΣΤΥΛΙΑΝΟΣ
Δάντη 4, 71409 ΗΡΑΚΛΕΙΟ (ΗΡΑΚΛΕΙΟΥ),
ΕΛΛΑΔΑ

(30) *Συμβ. Προτεραιότητα(ες)*:

(72) *Δημιουργός(οι)*: ΔΕΔΕΛΕΤΑΚΗΣ ΣΤΥΛΙΑΝΟΣ

(74) *Πληρεξούσιος*:

(74) *Αντίκλητος*:

(28) *Αριθμός Σχεδίων/Υποδειγμάτων*: 20

(51) *Διεθνής Ταξινόμηση*: 11-02

(54) *Προσδιορισμός Αντικειμένου*: ΔΙΑΚΟΣΜΗΤΙΚΕΣ
ΠΕΡΙΚΕΦΑΛΑΙΕΣ



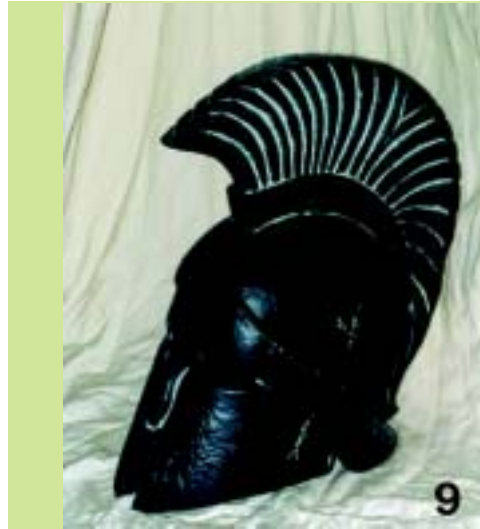



12



15



13



16



14



17



(21) *Αρ. Αίτησης Σχ. ή Υπ.*: 20090600172

(15) *Ημερ. Καταχώρησης*: 22/09/2009

(17) *Ημ. Αήξης 1ης πενταετίας*: 22/9/2014

(71) *Καταθέτης(ες)*: ΔΕΔΕΛΕΤΑΚΗΣ ΣΤΥΛΙΑΝΟΣ
Δάντη 4, 71409 ΗΡΑΚΛΕΙΟ (ΗΡΑΚΛΕΙΟΥ),
ΕΛΛΑΔΑ

(30) *Συμβ. Προτεραιότητα(ες)*:

(72) *Δημιουργός(οι)*: ΔΕΔΕΛΕΤΑΚΗΣ ΣΤΥΛΙΑΝΟΣ

(74) *Πληρεξούσιος*:

(74) *Αντίκλητος*:

(28) *Αριθμός Σχεδίων/Υποδειγμάτων*: 30

(51) *Διεθνής Ταξινόμηση*: 11-02

(54) *Προσδιορισμός Αντικειμένων*: ΣΧΕΔΙΑ ΓΙΑ ΔΙΑΚΟΣΜΗΤΙΚΑ
ΜΑΓΝΗΤΑΚΙΑ





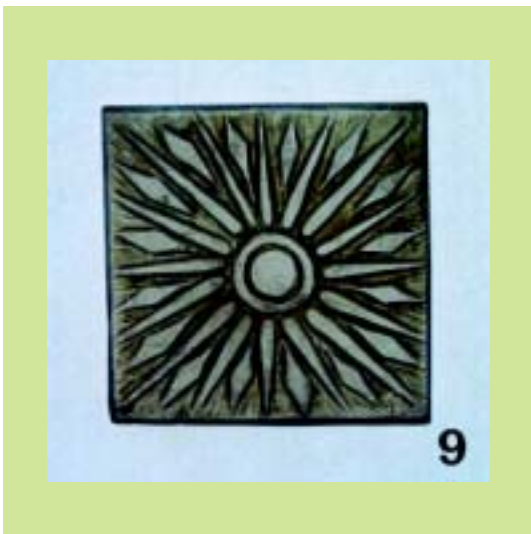





20



23



21



24



22



25



(21) *Αρ. Αίτησης Σχ. ή Υπ.:* 20090600173

(15) *Ημερ. Καταχώρησης:* 24/09/2009

(17) *Ημ. Λήξης 1ης πενταετίας :* 24/9/2014

(71) *Καταθέτης(ες):*
1) ΤΕΧΝΟΛΟΓΙΚΟ ΕΚΠΑΙΔΕΥΤΙΚΟ ΙΔΡΥΜΑ
ΔΥΤΙΚΗΣ ΜΑΚΕΔΟΝΙΑΣ
Κοΐλα Κοζάνης, 50100 ΚΟΖΑΝΗ (ΚΟΖΑΝΗΣ),
ΕΛΛΑΔΑ
2) ΔΑΜΑΛΛΑΣ ΧΑΡΑΛΑΜΠΟΣ
Εφύρας 32Α-ΚΟΡΙΝΘΟΣ, 20100 ΚΟΡΙΝΘΟΣ
(ΚΟΡΙΝΘΙΑΣ), ΕΛΛΑΔΑ
3) ΚΥΡΑΤΣΗΣ ΠΑΝΑΓΙΩΤΗΣ
ΤΕΙ Δυτικής Μακεδονίας, Κοΐλα Κοζάνης, 50100
ΚΟΖΑΝΗ (ΚΟΖΑΝΗΣ), ΕΛΛΑΔΑ
4) ΔΙΝΟΠΟΥΛΟΥ ΒΑΓΙΑ
ΤΕΙ Δυτικής Μακεδονίας, Κοΐλα Κοζάνης, 50100
ΚΟΖΑΝΗ (ΚΟΖΑΝΗΣ), ΕΛΛΑΔΑ

(30) *Συμβ. Προτεραιότητα(ες):*

(72) *Δημιουργός(οι):*
1) ΔΑΜΑΛΛΑΣ ΧΑΡΑΛΑΜΠΟΣ
2) ΚΥΡΑΤΣΗΣ ΠΑΝΑΓΙΩΤΗΣ
3) ΔΙΝΟΠΟΥΛΟΥ ΒΑΓΙΑ

(74) *Πληρεξούσιος:*

(74) *Αντίκλητος:*
ΔΑΜΑΛΛΑΣ ΧΑΡΑΛΑΜΠΟΣ
Εφύρας 32Α-ΚΟΡΙΝΘΟΣ, 20100 ΚΟΡΙΝΘΟΣ
(ΚΟΡΙΝΘΙΑΣ)

(28) *Αριθμός Σχεδίων/Υποδειγμάτων:* 5

(51) *Διεθνής Ταξινόμηση:* 09-01

(54) *Προσδιορισμός Αντικειμένων:* ΣΥΣΚΕΥΑΣΙΑ ΕΜΦΙΑΛΩΜΕΝΟΥ
ΝΕΡΟΥ



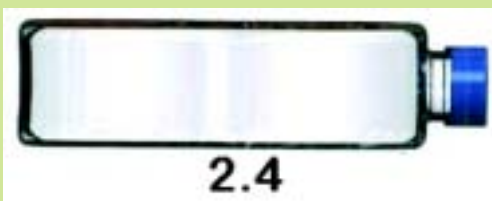

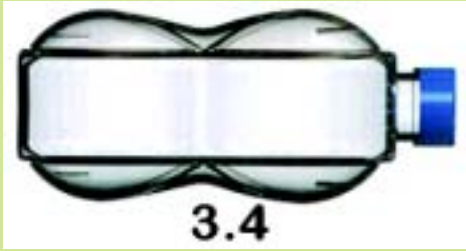



(21) Αρ. Αίτησης Σχ. ή Υπ.: 20090600174

(15) Ημερ. Καταχώρησης: 25/09/2009

(17) Ημ. Λήξης 1ης πενταετίας :25/9/2014

(71) Καταθέτης(ες): ΜΗΤΣΙΟΥ ΦΩΤΙΟΣ
Αγιος Γεώργιος Βοιωτίας, 32100 ΛΙΒΑΔΕΙΑ
(ΒΟΙΩΤΙΑΣ), ΕΛΛΑΔΑ

(30) Συμβ. Προτεραιότητα(ες):

(72) Δημιουργός(οι): ΜΗΤΣΙΟΥ ΦΩΤΙΟΣ

(74) Πληρεξούσιος: ΠΕΡΙΒΟΛΑΡΗΣ ΠΑΝΑΓΙΩΤΗΣ
Ρήγα Φερραίου 149, 26221 ΠΑΤΡΑ (ΑΧΑΪΑΣ)

(74) Αντίκλητος: ΝΕΖΕΡΙΤΗΣ ΚΩΝΣΤΑΝΤΙΝΟΣ
Σταδίου 39,10559 ΑΘΗΝΑ (ΑΤΤΙΚΗΣ)

(28) Αριθμός Σχεδίων/Υποδειγμάτων: 1

(51) Διεθνής Ταξινόμηση: 08-99

(54) Προσδιορισμός Αντικειμένου: ΑΝΑΤΡΟΠΕΑΣ ΚΑΛΟΥΠΙΩΝ



(21) **Αρ. Αίτησης Σχ. ή Υπ.: 20090600175**

(15) **Ημερ. Καταχώρησης:** 25/09/2009

(17) **Ημ. Αήξης 1ης πενταετίας :** 25/9/2014

(71) **Καταθέτης(ες):** ΜΗΤΣΙΟΥ ΦΩΤΙΟΣ
Αγιος Γεώργιος Βοιωτίας, 32100 ΛΙΒΑΔΕΙΑ
(ΒΟΙΩΤΙΑΣ), ΕΛΛΑΔΑ

(30) **Συμβ. Προτεραιότητα(ες):**

(72) **Δημιουργός(οι):** ΜΗΤΣΙΟΥ ΦΩΤΙΟΣ

(74) **Πληρεξούσιος:** ΠΕΡΙΒΟΛΑΡΗΣ ΠΑΝΑΓΙΩΤΗΣ
Ρήγα Φερραίου 149, 26221 ΠΑΤΡΑ (ΑΧΑΪΑΣ)

(74) **Αντίκλητος:** ΝΕΖΕΡΙΤΗΣ ΚΩΝΣΤΑΝΤΙΝΟΣ
Σταδίου 39, 10559 ΑΘΗΝΑ (ΑΤΤΙΚΗΣ)

(28) **Αριθμός Σχεδίων/Υποδειγμάτων:** 1

(51) **Διεθνής Ταξινόμηση:** 15-99

(54) **Προσδιορισμός Αντικειμένου:** ΣΤΟΙΒΑΧΤΗΣ ΜΙΚΡΟΥ ΤΥΡΟΚΟ-
ΜΕΙΟΥ



(21) **Αρ. Αίτησης Σχ. ή Υπ.: 20090600176**

(15) **Ημερ. Καταχώρησης:** 25/09/2009

(17) **Ημ. Αήξης 1ης πενταετίας :** 25/9/2014

(71) **Καταθέτης(ες):** ΜΗΤΣΙΟΥ ΦΩΤΙΟΣ
Αγιος Γεώργιος Βοιωτίας, 32100 ΛΙΒΑΔΕΙΑ
(ΒΟΙΩΤΙΑΣ), ΕΛΛΑΔΑ

(30) **Συμβ. Προτεραιότητα(ες):**

(72) **Δημιουργός(οι):** ΜΗΤΣΙΟΥ ΦΩΤΙΟΣ

(74) **Πληρεξούσιος:** ΠΕΡΙΒΟΛΑΡΗΣ ΠΑΝΑΓΙΩΤΗΣ
Ρήγα Φερραίου 149, 26221 ΠΑΤΡΑ (ΑΧΑΪΑΣ)

(74) **Αντίκλητος:** ΝΕΖΕΡΙΤΗΣ ΚΩΝΣΤΑΝΤΙΝΟΣ
Σταδίου 39, 10559 ΑΘΗΝΑ (ΑΤΤΙΚΗΣ)

(28) **Αριθμός Σχεδίων/Υποδειγμάτων:** 1

(51) **Διεθνής Ταξινόμηση:** 99-00

(54) **Προσδιορισμός Αντικειμένου:** ΡΑΟΥΛΟΔΡΟΜΟΣ ΜΕ ΧΡΗΣΗ
ΠΑΡΑΚΕΝΤΡΩΝ ΡΑΟΥΛΩΝ

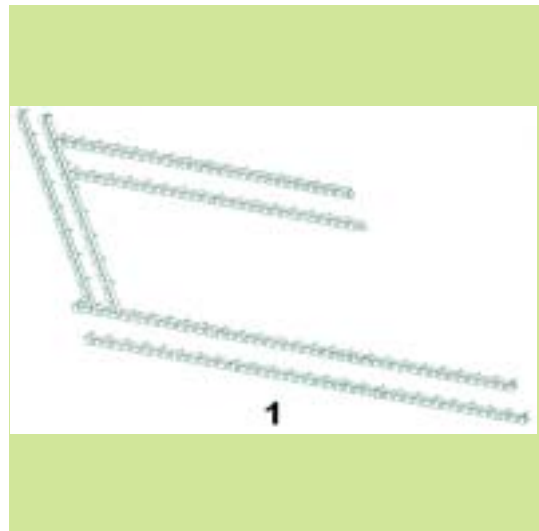

(21) **Αρ. Αίτησης Σχ. ή Υπ.: 20090600177**

(15) **Ημερ. Καταχώρησης:** 25/09/2009

(17) **Ημ. Αήξης 1ης πενταετίας :** 25/9/2014

(71) **Καταθέτης(ες):** ΜΗΤΣΙΟΥ ΦΩΤΙΟΣ
Αγιος Γεώργιος Βοιωτίας, 32100 ΛΙΒΑΔΕΙΑ
(ΒΟΙΩΤΙΑΣ), ΕΛΛΑΔΑ

(30) **Συμβ. Προτεραιότητα(ες):**

(72) **Δημιουργός(οι):** ΜΗΤΣΙΟΥ ΦΩΤΙΟΣ

(74) **Πληρεξούσιος:** ΠΕΡΙΒΟΛΑΡΗΣ ΠΑΝΑΓΙΩΤΗΣ
Ρήγα Φερραίου 149, 26221 ΠΑΤΡΑ (ΑΧΑΪΑΣ)

(74) **Αντίκλητος:** ΝΕΖΕΡΙΤΗΣ ΚΩΝΣΤΑΝΤΙΝΟΣ
Σταδίου 39, 10559 ΑΘΗΝΑ (ΑΤΤΙΚΗΣ)

(28) **Αριθμός Σχεδίων/Υποδειγμάτων:** 1

(51) **Διεθνής Ταξινόμηση:** 99-00

(54) **Προσδιορισμός Αντικειμένου:** ΑΝΑΔΕΥΤΗΡΑΣ ΓΑΛΑΚΤΟΣ



(21) **Αρ. Αίτησης Σχ. ή Υπ.: 20090600178**

(15) **Ημερ.Καταχώρησης:** 25/09/2009

(17) **Ημ. Αήξης 1ης πενταετίας :**25/9/2014

(71) **Καταθέτης(ες):** ΜΗΤΣΙΟΥ ΦΩΤΙΟΣ
Αγιος Γεώργιος Βοιωτίας, 32100 ΛΙΒΑΔΕΙΑ
(ΒΟΙΩΤΙΑΣ), ΕΛΛΑΔΑ

(30) **Συμβ. Προτεραιότητα(ες):**

(72) **Δημιουργός(οι):** ΜΗΤΣΙΟΥ ΦΩΤΙΟΣ

(74) **Πληρεξούσιος:** ΠΕΡΙΒΟΛΑΡΗΣ ΠΑΝΑΓΙΩΤΗΣ
Ρήγα Φερραίου 149, 26221 ΠΑΤΡΑ (ΑΧΑΪΑΣ)

(74) **Αντίκλητος:** ΝΕΖΕΡΙΤΗΣ ΚΩΝΣΤΑΝΤΙΝΟΣ
Σταδίου 39, 10559 ΑΘΗΝΑ (ΑΤΤΙΚΗΣ)

(28) **Αριθμός Σχεδίων/Υποδειγμάτων:** 1

(51) **Διεθνής Ταξινόμηση:** 99-00

(54) **Προσδιορισμός Αντικειμένου:** ΣΕΣΟΥΛΑ ΑΠΟΣΤΡΑΓΓΙΣΗΣ

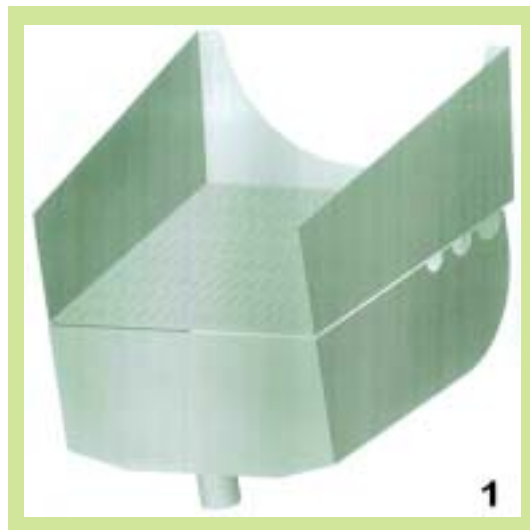

(21) **Αρ. Αίτησης Σχ. ή Υπ.: 20090600179**

(15) **Ημερ.Καταχώρησης:** 25/09/2009

(17) **Ημ. Αήξης 1ης πενταετίας :**25/9/2014

(71) **Καταθέτης(ες):** ΜΗΤΣΙΟΥ ΦΩΤΙΟΣ
Αγιος Γεώργιος Βοιωτίας, 32100 ΛΙΒΑΔΕΙΑ
(ΒΟΙΩΤΙΑΣ), ΕΛΛΑΔΑ

(30) **Συμβ. Προτεραιότητα(ες):**

(72) **Δημιουργός(οι):** ΜΗΤΣΙΟΥ ΦΩΤΙΟΣ

(74) **Πληρεξούσιος:** ΠΕΡΙΒΟΛΑΡΗΣ ΠΑΝΑΓΙΩΤΗΣ
Ρήγα Φερραίου 149, 26221 ΠΑΤΡΑ (ΑΧΑΪΑΣ)

(74) **Αντίκλητος:** ΝΕΖΕΡΙΤΗΣ ΚΩΝΣΤΑΝΤΙΝΟΣ
Σταδίου 39, 10559 ΑΘΗΝΑ (ΑΤΤΙΚΗΣ)

(28) **Αριθμός Σχεδίων/Υποδειγμάτων:** 1

(51) **Διεθνής Ταξινόμηση:** 99-00

(54) **Προσδιορισμός Αντικειμένου:** ΑΠΟΣΤΡΑΓΓΙΣΤΗΣ ΑΛΜΗΣ



(21) **Αρ. Αίτησης Σχ. ή Υπ.: 20090600180**

(15) **Ημερ.Καταχώρησης:** 28/09/2009

(17) **Ημ. Αήξης 1ης πενταετίας :**28/9/2014

(71) **Καταθέτης(ες):** ΓΡΙΖΑΣ ΚΩΝΣΤΑΝΤΙΝΟΣ
Μτχ.Στ.Παπακωνσταντίνου 18, ΠΑΙΑΝΙΑ, 19002
ΑΤΤΙΚΗ, ΕΛΛΑΔΑ

(30) **Συμβ. Προτεραιότητα(ες):**

(72) **Δημιουργός(οι):** ΓΡΙΖΑΣ ΚΩΝΣΤΑΝΤΙΝΟΣ

(74) **Πληρεξούσιος:**

(74) **Αντίκλητος:**

(28) **Αριθμός Σχεδίων/Υποδειγμάτων:** 1

(51) **Διεθνής Ταξινόμηση:** 11-02

(54) **Προσδιορισμός Αντικειμένου:** ΔΙΑΚΟΣΜΗΤΙΚΗ ΓΛΑΣΤΡΑ ΓΙΑ
ΕΛΙΑ

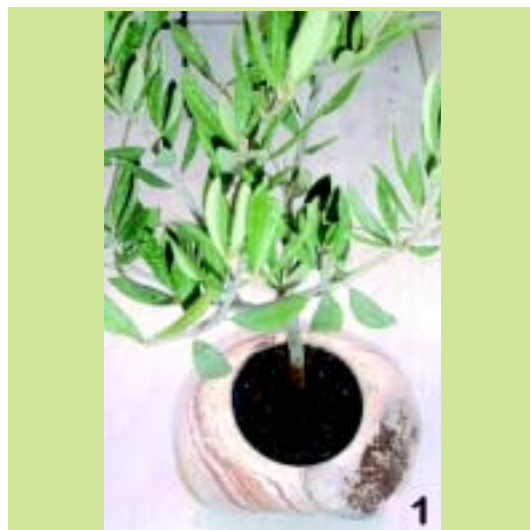

(21) *Αρ. Αίτησης Σχ. ή Υπ.*: 20090600181

(15) *Ημερ. Καταχώρησης*: 28/09/2009

(17) *Ημ. Λήξης 1ης πενταετίας*: 28/9/2014

(71) *Καταθέτης(ες)*: ΓΡΙΖΑΣ ΚΩΝΣΤΑΝΤΙΝΟΣ
Μηχ. Στ. Παπακωνσταντίνου 18, ΠΑΙΑΝΙΑ, 19002
ΑΤΤΙΚΗ, ΕΛΛΑΔΑ

(30) *Συμβ. Προτεραιότητα(ες)*:

(72) *Δημιουργός(οι)*: ΓΡΙΖΑΣ ΚΩΝΣΤΑΝΤΙΝΟΣ

(74) *Πληρεξούσιος*:

(74) *Αντίκλητος*:

(28) *Αριθμός Σχεδίων/Υποδειγμάτων*: 4

(51) *Διεθνής Ταξινόμηση*: 26-01

(54) *Προσδιορισμός Αντικειμένου*: ΔΙΑΚΟΣΜΗΤΙΚΑ ΚΗΡΟΠΗΓΙΑ



(21) Αρ. Αίτησης Σχ. ή Υπ.: 20090600182

(15) Ημερ. Καταχώρησης: 28/09/2009

(17) Ημ. Λήξης 1ης πενταετίας :28/9/2014

(71) Καταθέτης(ες): ΜΕΤΑΛΛΟΥΜΙΝ Α.Ε.Β.Ε.
Αγ. Φανουρίου 20,, 13671 ΑΧΑΡΝΕΣ
(ΑΤΤΙΚΗΣ), ΕΛΛΑΔΑ

(30) Συμβ. Προτεραιότητα(ες):

(72) Δημιουργός(οι): 1)ΠΑΠΑΣΤΑΥΡΟΥ ΦΩΤΗΣ
2)ΣΤΡΑΓΓΟΣ ΚΩΝΣΤΑΝΤΙΝΟΣ
3)ΤΣΑΝΤΙΩΤΗΣ ΔΗΜΗΤΡΙΟΣ
4)ΓΕΩΡΓΟΥΣΗ ΞΑΝΘΗ
5)ΤΣΙΒΙΛΗΣ ΓΙΑΝΝΗΣ

(74) Πληρεξούσιος:

(74) Αντίκλητος: ΠΑΠΑΣΤΑΥΡΟΥ ΦΩΤΙΟΣ
Αγίου Φανουρίου 20,13671 ΑΧΑΡΝΕΣ
(ΑΤΤΙΚΗΣ)

(28) Αριθμός Σχεδίων/Υποδειγμάτων: 12

(51) Διεθνής Ταξινόμηση: 25-01

(54) Προσδιορισμός Αντικειμένου: ΠΡΟΦΙΛ (ΒΕΡΓΕΣ) ΓΙΑ ΚΑΤΑΣΚΕΥΗ ΚΟΥΦΩΜΑΤΩΝ ΑΛΟΥΜΙΝΙΟΥ

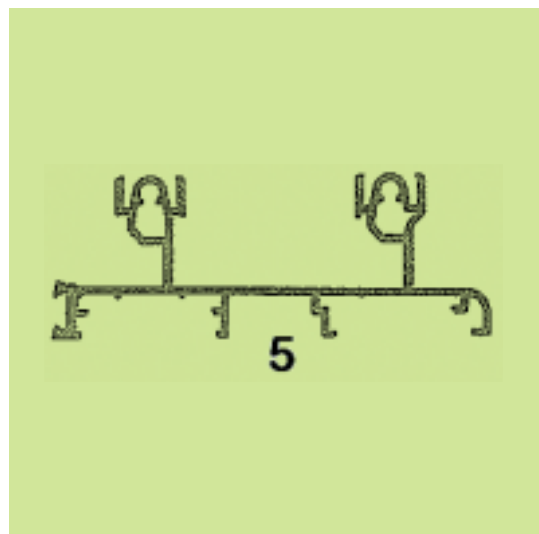
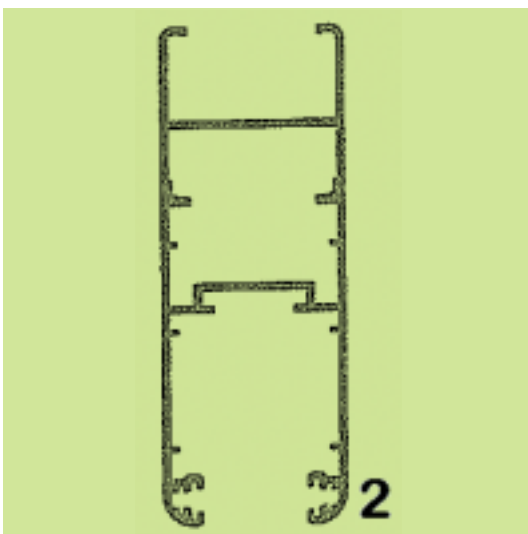
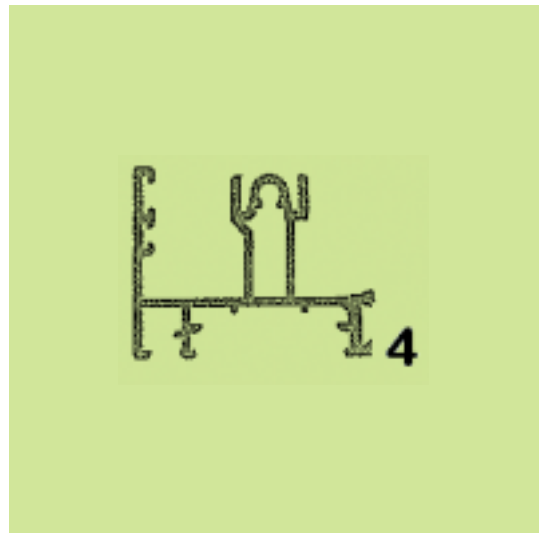
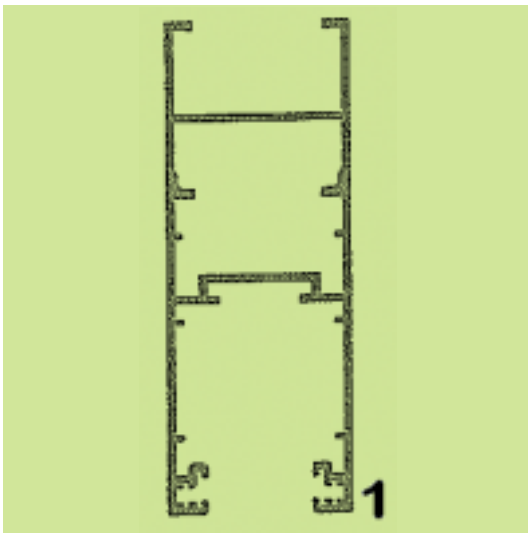
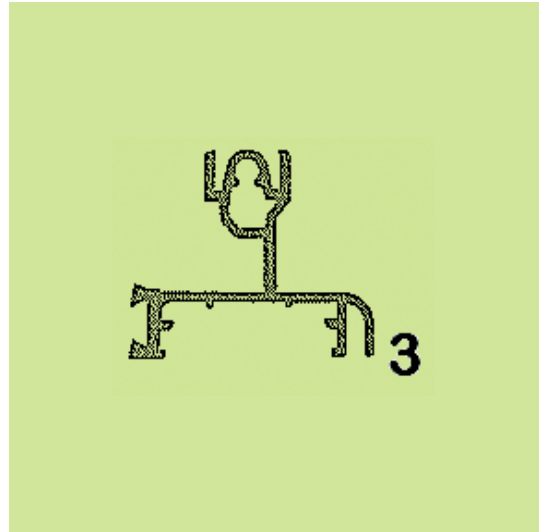

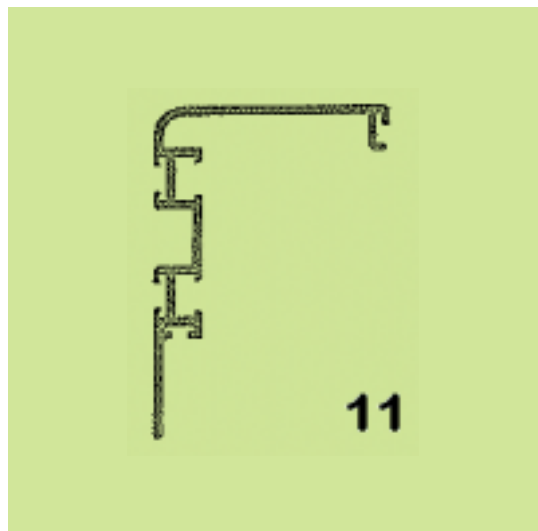
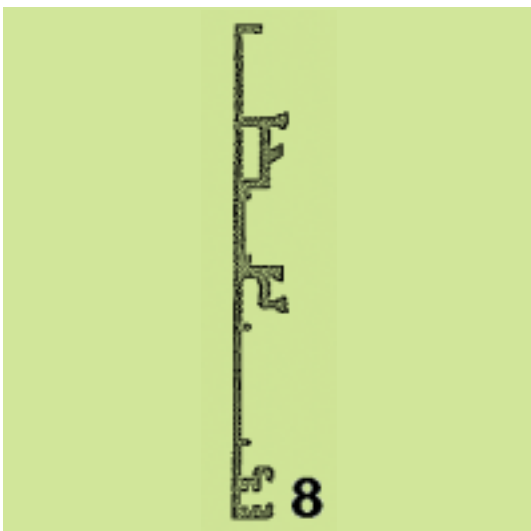
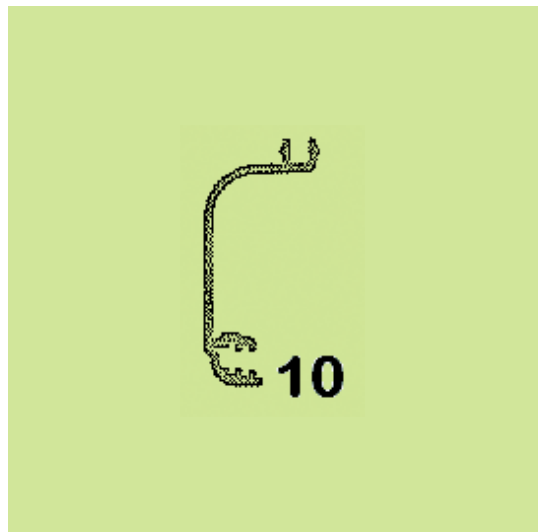
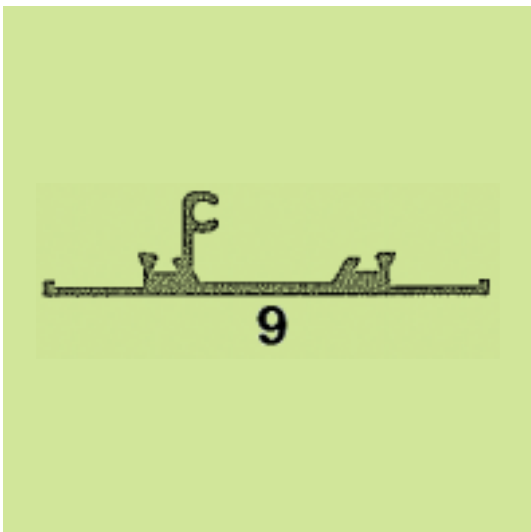
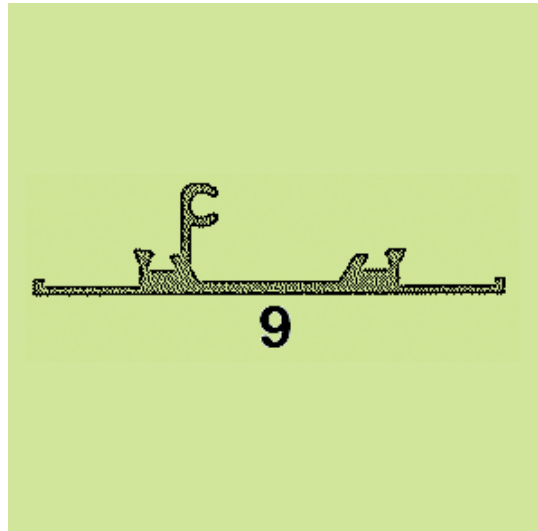
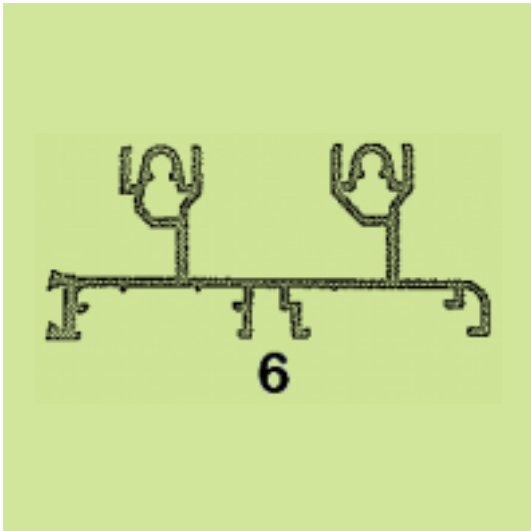



(21) *Αρ. Αίτησης Σχ. ή Υπ.:* 20090600185

(15) *Ημερ.Καταχώρησης:* 30/09/2009

(17) *Ημ. Αήξης 1ης πενταετίας :*30/9/2014

(71) *Καταθέτης(ες):* ΣΩΛΟΣ ΚΛΕΑΡΧΟΣ
Σολωμού 13, 30100 ΑΙΓΙΝΙΟ
(ΑΙΤΩΛΟΑΚΑΡΝΑΝΙΑΣ), ΕΛΛΑΔΑ

(30) *Συμβ. Προτεραιότητα(ες):*

(72) *Δημιουργός(οι):* ΣΩΛΟΣ ΚΛΕΑΡΧΟΣ

(74) *Πληρεξούσιος:*

(74) *Αντίκλητος:*

(28) *Αριθμός Σχεδίων/Υποδειμάτων:* 1

(51) *Διεθνής Ταξινόμηση:* 11-02

(54) *Προσδιορισμός Αντικειμένου:* ΧΡΙΣΤΙΑΝΙΚΟ ΚΟΥΚΟΥΝΑΡΙ



**ΕΥΡΕΤΗΡΙΟ ΑΙΤΗΣΕΩΝ ΣΧΕΔΙΩΝ Ή ΥΠΟΔΕΙΓΜΑΤΩΝ ΣΥΜΦΩΝΑ ΜΕ ΤΗΝ ΑΛΦΑΒΗΤΙΚΗ
ΣΕΙΡΑ ΤΩΝ ΚΑΤΑΘΕΤΩΝ**

ΚΑΤΑΘΕΤΗΣ (71)	ΠΡΟΣΔΙΟΡΙΣΜΟΣ ΑΝΤ/ΜΕΝΟΥ ΣΧ. Ή ΥΠ. (54)	ΚΑΤ/ΡΗΣΗ (15)	ΑΡ. ΑΙΤ. (21)
<i>ALUSET Π. ΚΑΡΑΜΠΑΣΤΕΛΑΣ ΑΒΕΕ</i>	ΠΡΟΦΙΛ ΑΛΟΥΜΙΝΙΟΥ ΓΙΑ ΑΝΟΙΓΟΜΕΝΕΣ ΠΟΡΤΕΣ ΒΑΡΕΩΣ ΤΥΠΟΥ	09/09/2009	20090600158
<i>EXALCO A.E.</i>	ΠΡΟΦΙΛ ΑΛΟΥΜΙΟΥ	18/09/2009	20090600162
<i>ΙΝΟΝΑ ΑΝΩΝΥΜΗ ΕΜΠΟΡΙΚΗ ΚΑΙ ΒΙΟΤΕΧΝΙΚΗ ΕΤΑΙΡΕΙΑ ΠΛΑΣΤΙΚΩΝ ΚΑΙ ΣΙΔΗΡΟΥ</i>	ΔΟΧΕΙΟ	15/09/2009	20090600160
<i>TSAKIRIS - MALLAS A.E.</i>	ΥΠΟΔΗΜΑΤΑ	09/09/2009	20090600157
<i>TSAKIRIS - MALLAS A.E.</i>	ΥΠΟΔΗΜΑΤΑ	18/09/2009	20090600161
<i>VETA ΑΕΒΕ</i>	ΦΙΑΛΗ ΑΠΟ ΠΕΤ ΠΛΑΣΤΙΚΟ	03/09/2009	20090600155
<i>ΓΡΙΖΑΣ ΚΩΝΣΤΑΝΤΙΝΟΣ</i>	ΔΙΑΚΟΣΜΗΤΙΚΗ ΓΛΑΣΤΡΑ ΓΙΑ ΕΛΙΑ	28/09/2009	20090600180
<i>ΓΡΙΖΑΣ ΚΩΝΣΤΑΝΤΙΝΟΣ</i>	ΔΙΑΚΟΣΜΗΤΙΚΑ ΚΗΡΟΠΗΓΙΑ	28/09/2009	20090600181
<i>ΔΑΜΑΛΑΣ ΧΑΡΑΛΑΜΠΟΣ</i>	ΣΥΣΚΕΥΑΣΙΑ ΕΜΦΙΑΛΩΜΕΝΟΥ ΝΕΡΟΥ	24/09/2009	20090600173
<i>ΔΕΔΕΛΕΤΑΚΗΣ ΣΤΥΛΙΑΝΟΣ</i>	ΔΙΑΚΟΣΜΗΤΙΚΕΣ ΠΕΡΙΚΕΦΑΛΛΑΙΕΣ	22/09/2009	20090600171
<i>ΔΕΔΕΛΕΤΑΚΗΣ ΣΤΥΛΙΑΝΟΣ</i>	ΣΧΕΔΙΑ ΓΙΑ ΔΙΑΚΟΣΜΗΤΙΚΑ ΜΑΓΝΗΤΑΚΙΑ	22/09/2009	20090600172
<i>ΔΙΝΟΠΟΥΛΟΥ ΒΑΓΙΑ</i>	ΣΥΣΚΕΥΑΣΙΑ ΕΜΦΙΑΛΩΜΕΝΟΥ ΝΕΡΟΥ	24/09/2009	20090600173
<i>ΔΙΟΝ. ΣΠΗΛΙΑΚΟΠΟΥΛΟΣ & ΕΥΣΤ. ΣΑΡΛΑΝΗ ΕΕΒΕ</i>	ΓΥΝΑΙΚΕΙΑ ΕΝΔΥΜΑΤΑ	08/09/2009	20090600156
<i>ΔΙΟΝ. ΣΠΗΛΙΑΚΟΠΟΥΛΟΣ & ΕΥΣΤ. ΣΑΡΛΑΝΗ ΕΕΒΕ</i>	ΓΥΝΑΙΚΕΙΑ ΕΝΔΥΜΑΤΑ	23/09/2009	20090600169
<i>ΖΑΧΟΠΟΥΛΟΣ ΧΡΗΣΤΟΣ</i>	ΜΗΧΑΝΙΣΜΟΣ ΣΥΛΛΕΚΤΗΣ ΙΜΑΝΤΑ/ΚΟΡΔΟΝΙΟΥ	24/09/2009	20090600170
<i>ΚΥΡΑΤΣΗΣ ΠΑΝΑΓΙΩΤΗΣ</i>	ΣΥΣΚΕΥΑΣΙΑ ΕΜΦΙΑΛΩΜΕΝΟΥ ΝΕΡΟΥ	24/09/2009	20090600173
<i>ΜΑΝΙΑΤΗΣ ΛΕΩΝΙΔΑΣ</i>	ΨΗΦΙΔΩΤΟ	10/09/2009	20090600159
<i>ΜΕΤΑΛΟΥΜΙΝ Α.Ε.Β.Ε.</i>	ΠΡΟΦΙΛ (ΒΕΡΓΕΣ) ΓΙΑ ΚΑΤΑΣΚΕΥΗ ΚΟΥΦΩΜΑΤΩΝ ΑΛΟΥΜΙΝΙΟΥ	28/09/2009	20090600182
<i>ΜΗΤΣΙΟΥ ΦΩΤΙΟΣ</i>	ΑΝΑΤΡΟΠΕΑΣ ΚΑΛΟΥΠΩΝ	25/09/2009	20090600174
<i>ΜΗΤΣΙΟΥ ΦΩΤΙΟΣ</i>	ΣΤΟΙΒΑΧΤΗΣ ΜΙΚΡΟΥ ΤΥΡΟΚΟΜΕΙΟΥ	25/09/2009	20090600175
<i>ΜΗΤΣΙΟΥ ΦΩΤΙΟΣ</i>	ΡΑΟΥΛΟΔΡΟΜΟΣ ΜΕ ΧΡΗΣΗ ΠΑΡΑΚΕΝΤΡΩΝ ΡΑΟΥΛΩΝ	25/09/2009	20090600176
<i>ΜΗΤΣΙΟΥ ΦΩΤΙΟΣ</i>	ΑΝΑΔΕΥΤΗΡΑΣ ΓΑΛΑΚΤΟΣ	25/09/2009	20090600177
<i>ΜΗΤΣΙΟΥ ΦΩΤΙΟΣ</i>	ΣΕΣΟΥΛΑ ΑΠΟΣΤΡΑΓΓΙΣΗΣ	25/09/2009	20090600178
<i>ΜΗΤΣΙΟΥ ΦΩΤΙΟΣ</i>	ΑΠΟΣΤΡΑΓΓΙΣΤΗΣ ΑΛΜΗΣ	25/09/2009	20090600179
<i>ΠΕΤΡΟΥ ΕΛΕΥΘΕΡΙΟΣ</i>	ΔΙΑΚΟΣΜΗΤΙΚΕΣ ΕΠΑΡΓΥΡΕΣ ΧΑΡΤΟΠΕΤΣΕΤΟΘΗΚΕΣ	21/09/2009	20090600163
<i>ΠΕΤΡΟΥ ΕΛΕΥΘΕΡΙΟΣ</i>	ΔΙΑΚΟΣΜΗΤΙΚΑ ΕΠΑΡΓΥΡΑ ΤΑΣΑΚΙΑ	21/09/2009	20090600164
<i>ΠΕΤΡΟΥ ΕΛΕΥΘΕΡΙΟΣ</i>	ΔΙΑΚΟΣΜΗΤΙΚΟΙ ΕΠΑΡΓΥΡΟΙ ΣΤΑΥΡΟΙ	21/09/2009	20090600165
<i>ΠΕΤΡΟΥ ΕΛΕΥΘΕΡΙΟΣ</i>	ΔΙΑΚΟΣΜΗΤΙΚΗ ΕΠΑΡΓΥΡΗ ΖΩΝΗ	21/09/2009	20090600166
<i>ΠΕΤΡΟΥ ΕΛΕΥΘΕΡΙΟΣ</i>	ΔΙΑΚΟΣΜΗΤΙΚΟ ΜΠΟΥΚΑΛΙ	21/09/2009	20090600167
<i>ΠΕΤΡΟΥ ΕΛΕΥΘΕΡΙΟΣ</i>	ΔΙΑΚΟΣΜΗΤΙΚΕΣ ΕΠΑΡΓΥΡΕΣ ΚΟΡΝΙΖΕΣ	21/09/2009	20090600168
<i>ΣΩΛΟΣ ΚΛΕΑΡΧΟΣ</i>	ΧΡΙΣΤΙΑΝΙΚΟ ΚΟΥΚΟΥΝΑΡΙ	30/09/2009	20090600185
<i>ΤΕΧΝΟΛΟΓΙΚΟ ΕΚΠΑΙΔΕΥΤΙΚΟ ΙΔΡΥΜΑ ΔΥΤΙΚΗΣ ΜΑΚΕΔΟΝΙΑΣ</i>	ΣΥΣΚΕΥΑΣΙΑ ΕΜΦΙΑΛΩΜΕΝΟΥ ΝΕΡΟΥ	24/09/2009	20090600173

Μ Ε Ρ Ο Σ Β '
ΚΑΤΑΧΩΡΗΜΕΝΑ ΠΙΣΤΟΠΟΙΗΤΙΚΑ ΣΧΕΔΙΩΝ ΚΑΙ ΥΠΟΔΕΙΓΜΑΤΩΝ

ΧΟΡΗΓΗΣΕΙΣ ΠΙΣΤΟΠΟΙΗΤΙΚΩΝ ΚΑΤΑΧΩΡΗΣΗΣ ΣΧΕΔΙΩΝ ΚΑΙ ΥΠΟΔΕΙΓΜΑΤΩΝ

(11) Αρ. Πιστοπ. Καταχώρησης Σχ. ή Υπ.:6002954

- (21) Αριθμός Αίτησης Σχ. ή Υπ.: 20080600212
(15) Ημερομηνία Καταχώρησης: 13/11/2008
(47) Ημερομηνία Χορήγησης: 04/02/2010
(73) Δικαιούχος (οι): SOLAR SUSPENSION SYSTEMS, LLC, ΕΤΑΙΡΕΙΑ
ΟΡΓΑΝΩΜΕΝΗ ΚΑΤΑ ΤΟΥΣ ΝΟΜΟΥΣ ΤΗΣ
ΠΟΛΙΤΕΙΑΣ ΤΟΥ ΚΟΛΟΡΑΝΤΟ
417-A Main Street, Carbondale, 81623 COLORADO,
ΗΝΩΜΕΝΕΣ ΠΟΛΙΤΕΙΕΣ ΤΗΣ ΑΜΕΡΙΚΗΣ
- (54) Προσδιορισμός Αντικειμένου:** ΗΛΙΑΚΗ ΔΙΑΤΑΞΗ

Περισσότερα στοιχεία στην πρώτη δημοσίευση: ΕΔΒΙ (Τεύχος Β') Δεκέμβριος 2009

(11) Αρ. Πιστοπ. Καταχώρησης Σχ. ή Υπ.:6002955

- (21) Αριθμός Αίτησης Σχ. ή Υπ.: 20090600128
(15) Ημερομηνία Καταχώρησης: 01/07/2009
(47) Ημερομηνία Χορήγησης: 04/02/2010
(73) Δικαιούχος (οι): Μ. ΤΡΥΠΠΑ & ΣΙΑ Ο.Ε.
ΣΟΛΑΡΙ-ΚΕΡΚΥΡΑ, 49100 ΚΕΡΚΥΡΑ (ΚΕΡΚΥΡΑΣ),
ΕΛΛΑΔΑ
- (54) Προσδιορισμός Αντικειμένου:** ΠΙΕΤΣΕΤΕΣ

Περισσότερα στοιχεία στην πρώτη δημοσίευση: ΕΔΒΙ (Τεύχος Β') Δεκέμβριος 2009

(11) Αρ. Πιστοπ. Καταχώρησης Σχ. ή Υπ.:6002956

- (21) Αριθμός Αίτησης Σχ. ή Υπ.: 20090600129
(15) Ημερομηνία Καταχώρησης: 01/07/2009
(47) Ημερομηνία Χορήγησης: 04/02/2010
(73) Δικαιούχος (οι): Μ. ΤΡΥΠΠΑ & ΣΙΑ Ο.Ε.
ΣΟΛΑΡΙ-ΚΕΡΚΥΡΑ, 49100 ΚΕΡΚΥΡΑ (ΚΕΡΚΥΡΑΣ),
ΕΛΛΑΔΑ
- (54) Προσδιορισμός Αντικειμένου:** ΚΟΥΠΕΣ

Περισσότερα στοιχεία στην πρώτη δημοσίευση: ΕΔΒΙ (Τεύχος Β') Δεκέμβριος 2009

(11) Αρ. Πιστοπ. Καταχώρησης Σχ. ή Υπ.:6002957

- (21) Αριθμός Αίτησης Σχ. ή Υπ.: 20090600133
(15) Ημερομηνία Καταχώρησης: 06/07/2009
(47) Ημερομηνία Χορήγησης: 04/02/2010
(73) Δικαιούχος (οι): ΕΛΛΗΝΙΚΗ ΒΙΟΜΗΧΑΝΙΑ ΑΝΔΡΙΚΩΝ ΚΑΛΤΣΩΝ
(ΕΛ.ΒΙ.Α.Κ.) Ε.Π.Ε.
Σαρπηδόνας 30, 10442 ΑΘΗΝΑ (ΑΤΤΙΚΗΣ), ΕΛΛΑΔΑ
- (54) Προσδιορισμός Αντικειμένου:** ΚΑΛΤΣΑ

Περισσότερα στοιχεία στην πρώτη δημοσίευση: ΕΔΒΙ (Τεύχος Β') Δεκέμβριος 2009

(11) Αρ. Πιστοπ. Καταχώρησης Σχ. ή Υπ.:6002958

- (21) Αριθμός Αίτησης Σχ. ή Υπ.: 20090600134
(15) Ημερομηνία Καταχώρησης: 09/07/2009
(47) Ημερομηνία Χορήγησης: 04/02/2010
(73) Δικαιούχος (οι): EUROPA PROFIL ΑΛΟΥΜΙΝΙΟ Α.Β.Ε.
56ο χλμ. Ε.Ο. Αθηνών-Λαμίας,32011 ΟΙΝΟΦΥΤΑ
(ΒΟΙΩΤΙΑΣ), ΕΛΛΑΔΑ
- (54) Προσδιορισμός Αντικειμένου:** ΕΝΣΩΜΑΤΩΜΕΝΗ ΘΕΡΜΟΜΟΝΩΤΙΚΗ ΚΑΣΑ ΑΛΟΥΜΙΝΙΟΥ ΓΙΑ ΤΖΑΜΛΙΚΙ ΚΑΙ ΠΑΝΤΖΟΥΡΙ

Περισσότερα στοιχεία στην πρώτη δημοσίευση: ΕΔΒΙ (Τεύχος Β') Δεκέμβριος 2009

(11) Αρ. Πιστοπ. Καταχώρησης Σχ. ή Υπ.:6002959

- (21) Αριθμός Αίτησης Σχ. ή Υπ.: 20090600135
(15) Ημερομηνία Καταχώρησης: 13/07/2009
(47) Ημερομηνία Χορήγησης: 04/02/2010
(73) Δικαιούχος (οι): ΔΙΟΝ. ΣΠΗΛΙΑΚΟΠΟΥΛΟΣ & ΕΥΣΤ. ΣΑΡΑΑΝΗ ΕΕΒΕ
Νιρβάνα 80, 11145 ΑΘΗΝΑ (ΑΤΤΙΚΗΣ), ΕΛΛΑΔΑ
- (54) Προσδιορισμός Αντικειμένου: ΓΥΝΑΙΚΕΙΑ ΕΝΔΥΜΑΤΑ
-

Περισσότερα στοιχεία στην πρώτη δημοσίευση: ΕΔΒΙ (Τεύχος Β') Δεκέμβριος 2009

(11) Αρ. Πιστοπ. Καταχώρησης Σχ. ή Υπ.:6002960

- (21) Αριθμός Αίτησης Σχ. ή Υπ.: 20090600137
(15) Ημερομηνία Καταχώρησης: 16/07/2009
(47) Ημερομηνία Χορήγησης: 04/02/2010
(73) Δικαιούχος (οι): APPLE BOXER ABEE
Χίου & Δερβενακίων 15, 12243 ΑΙΓΑΛΕΩ (ΑΤΤΙΚΗΣ),
ΕΛΛΑΔΑ
- (54) Προσδιορισμός Αντικειμένου: ΑΝΤΡΙΚΑ ΚΑΙ ΓΥΝΑΙΚΕΙΑ ΕΣΩΡΟΥΧΑ
-

Περισσότερα στοιχεία στην πρώτη δημοσίευση: ΕΔΒΙ (Τεύχος Β') Δεκέμβριος 2009

(11) Αρ. Πιστοπ. Καταχώρησης Σχ. ή Υπ.:6002961

- (21) Αριθμός Αίτησης Σχ. ή Υπ.: 20090600139
(15) Ημερομηνία Καταχώρησης: 17/07/2009
(47) Ημερομηνία Χορήγησης: 04/02/2010
(73) Δικαιούχος (οι): Χ. ΜΠΕΝΠΡΟΥΜΠΗ & ΥΙΟΣ Α.Ε.
Αγίου Θωμά 27, 15124 ΜΑΡΟΥΣΙ (ΑΤΤΙΚΗΣ), ΕΛΛΑΔΑ
- (54) Προσδιορισμός Αντικειμένου: ΗΛΕΚΤΡΙΚΟΣ ΠΟΛΥΚΟΙΠΤΗΣ
-

Περισσότερα στοιχεία στην πρώτη δημοσίευση: ΕΔΒΙ (Τεύχος Β') Δεκέμβριος 2009

(11) Αρ. Πιστοπ. Καταχώρησης Σχ. ή Υπ.:6002962

- (21) Αριθμός Αίτησης Σχ. ή Υπ.: 20090600140
(15) Ημερομηνία Καταχώρησης: 21/07/2009
(47) Ημερομηνία Χορήγησης: 04/02/2010
(73) Δικαιούχος (οι): ΔΙΟΝ. ΣΠΗΛΙΑΚΟΠΟΥΛΟΣ & ΕΥΣΤ. ΣΑΡΑΑΝΗ ΕΕΒΕ
Νιρβάνα 80, 11145 ΑΘΗΝΑ (ΑΤΤΙΚΗΣ), ΕΛΛΑΔΑ
- (54) Προσδιορισμός Αντικειμένου: ΓΥΝΑΙΚΕΙΑ ΕΝΔΥΜΑΤΑ
-

Περισσότερα στοιχεία στην πρώτη δημοσίευση: ΕΔΒΙ (Τεύχος Β') Δεκέμβριος 2009

(11) Αρ. Πιστοπ. Καταχώρησης Σχ. ή Υπ.:6002963

- (21) Αριθμός Αίτησης Σχ. ή Υπ.: 20090600141
(15) Ημερομηνία Καταχώρησης: 22/07/2009
(47) Ημερομηνία Χορήγησης: 04/02/2010
(73) Δικαιούχος (οι): ΚΟΥΡΟΥΚΛΗ ΑΛΕΞΑΝΔΡΑ & ΣΙΑ Ο.Ε.
Φοινίκης 15, 10443 ΑΘΗΝΑ (ΑΤΤΙΚΗΣ), ΕΛΛΑΔΑ
- (54) Προσδιορισμός Αντικειμένου: ΣΧΕΔΙΑ ΓΙΑ ΑΥΤΟΚΟΛΛΗΤΑ ΕΚΠΤΩΣΕΩΝ
-

Περισσότερα στοιχεία στην πρώτη δημοσίευση: ΕΔΒΙ (Τεύχος Β') Δεκέμβριος 2009

(11) Αρ. Πιστοπ. Καταχώρησης Σχ. ή Υπ.:6002964

(21) Αριθμός Αίτησης Σχ. ή Υπ.: 20090600143
(15) Ημερομηνία Καταχώρησης: 27/07/2009
(47) Ημερομηνία Χορήγησης: 04/02/2010
(73) Δικαιούχος (οι): ΚΑΡΑΝΤΑΚΗ ΕΛΕΝΗ
Χατζή 28, 11141 ΑΘΗΝΑ (ΑΤΤΙΚΗΣ), ΕΛΛΑΔΑ
(54) Προσδιορισμός Αντικειμένου: ΑΛΛΑΞΙΕΡΑ ΓΙΑ ΜΩΡΑ ΠΟΥ ΜΠΟΡΕΙ ΝΑ ΜΕΤΑΤΡΑΠΕΙ ΣΕ ΠΑΙΔΙΚΟ ΓΡΑΦΕΙΟ

Περισσότερα στοιχεία στην πρώτη δημοσίευση: ΕΛΒΙ (Τεύχος Β') Δεκέμβριος 2009

(11) Αρ. Πιστοπ. Καταχώρησης Σχ. ή Υπ.:6002965

(21) Αριθμός Αίτησης Σχ. ή Υπ.: 20090600144
(15) Ημερομηνία Καταχώρησης: 30/07/2009
(47) Ημερομηνία Χορήγησης: 04/02/2010
(73) Δικαιούχος (οι): ΜΗΤΣΙΟΥ ΦΩΤΙΟΣ
Αγιος Γεώργιος Βοιωτίας, 32100 ΛΙΒΑΔΕΙΑ (ΒΟΙΩΤΙΑΣ),
ΕΛΛΑΔΑ
(54) Προσδιορισμός Αντικειμένου: ΚΟΠΤΗΣ ΠΗΓΜΑΤΟΣ ΤΥΡΙΟΥ - ΤΥΡΟΜΑΖΑΣ

Περισσότερα στοιχεία στην πρώτη δημοσίευση: ΕΛΒΙ (Τεύχος Β') Δεκέμβριος 2009

(11) Αρ. Πιστοπ. Καταχώρησης Σχ. ή Υπ.:6002966

(21) Αριθμός Αίτησης Σχ. ή Υπ.: 20090600145
(15) Ημερομηνία Καταχώρησης: 30/07/2009
(47) Ημερομηνία Χορήγησης: 04/02/2010
(73) Δικαιούχος (οι): ΠΑΝΤΕΛΑΚΗΣ ΕΜΜΑΝΟΥΗΛ ΕΛΕΥΘΕΡΙΟΣ
45η Οδός αρ. 6, ΒΙΟΠΑ, 13341 ΑΝΩ ΛΙΟΣΙΑ (ΑΤΤΙΚΗΣ),
ΕΛΛΑΔΑ
(54) Προσδιορισμός Αντικειμένου: ΤΡΟΦΟΔΟΤΗΣ ΚΥΨΕΛΗΣ ΟΡΟΦΗΣ ΜΕ ΑΕΡΙΣΜΟ

Περισσότερα στοιχεία στην πρώτη δημοσίευση: ΕΛΒΙ (Τεύχος Β') Δεκέμβριος 2009

(11) Αρ. Πιστοπ. Καταχώρησης Σχ. ή Υπ.:6002967

(21) Αριθμός Αίτησης Σχ. ή Υπ.: 20090600146
(15) Ημερομηνία Καταχώρησης: 31/07/2009
(47) Ημερομηνία Χορήγησης: 04/02/2010
(73) Δικαιούχος (οι): ΜΠΕΜΠΕΚΗΣ ΔΗΜΗΤΡΙΟΥ ΘΕΟΔΩΡΟΣ
6ο χλμ Ξάνθης-Αβδήρων, 67100 ΞΑΝΘΗ (ΞΑΝΘΗΣ),
ΕΛΛΑΔΑ
(54) Προσδιορισμός Αντικειμένου: ΣΥΣΤΗΜΑ ΣΤΗΡΙΞΗΣ ΕΞΩΤΕΡΙΚΩΝ ΕΠΕΝΔΥΣΕΩΝ ΚΤΙΡΙΩΝ

Περισσότερα στοιχεία στην πρώτη δημοσίευση: ΕΛΒΙ (Τεύχος Β') Δεκέμβριος 2009

(11) Αρ. Πιστοπ. Καταχώρησης Σχ. ή Υπ.:6002968

(21) Αριθμός Αίτησης Σχ. ή Υπ.: 20090600136
(15) Ημερομηνία Καταχώρησης: 15/07/2009
(47) Ημερομηνία Χορήγησης: 05/02/2010
(73) Δικαιούχος (οι): LONGIN ΔΙΑΦΗΜΙΣΤΙΚΗ ΕΤΑΙΡΕΙΑ ΔΙΑΝΟΜΩΝ
ΕΤΑΙΡΕΙΑ ΠΕΡΙΟΡΙΣΜΕΝΗΣ ΕΥΘΥΝΗΣ
ΠΑΡΑΣΧΟΥ 51,11474 ΑΘΗΝΑ (ΑΤΤΙΚΗΣ), ΕΛΛΑΔΑ
(54) Προσδιορισμός Αντικειμένου: ΗΡΩΑΣ ΚΙΝΟΥΜΕΝΩΝ ΣΧΕΔΙΩΝ ΠΟΥ ΘΑ ΧΡΗΣΙΜΟΠΟΙΕΙΤΑΙ ΣΕ ΔΙΑΦΟΡΑ ΑΝΤΙΚΕΙΜΕΝΑ

Περισσότερα στοιχεία στην πρώτη δημοσίευση: ΕΛΒΙ (Τεύχος Β') Δεκέμβριος 2009

(11) Αρ. Πιστοπ. Καταχώρησης Σχ. ή Υπ.:6002969

(21) Αριθμός Αίτησης Σχ. ή Υπ.: 20090600138
(15) Ημερομηνία Καταχώρησης: 16/07/2009
(47) Ημερομηνία Χορήγησης: 19/02/2010
(73) Δικαιούχος (οι): ALFA WOOD A.E.B.E.
10χλμ. Λάρισας-Τυρνάβου, ΛΑΡΙΣΑ, ΕΛΛΑΔΑ

(54) Προσδιορισμός Αντικειμένου: ΕΠΕΝΔΥΜΕΝΑ ΠΡΟΦΙΛ ΜΕ ΚΑΠΛΑΜΑ ΑΝΑΓΛΥΦΗΣ-ΚΥΜΑΤΙΣΤΗΣ ΕΠΙΦΑΝΕΙΑΣ

Περισσότερα στοιχεία στην πρώτη δημοσίευση: ΕΔΒΙ (Τεύχος Β') Ιανουάριος 2010

(11) Αρ. Πιστοπ. Καταχώρησης Σχ. ή Υπ.:6002970

(21) Αριθμός Αίτησης Σχ. ή Υπ.: 20090600147
(15) Ημερομηνία Καταχώρησης: 07/08/2009
(47) Ημερομηνία Χορήγησης: 19/02/2010
(73) Δικαιούχος (οι): TSAKIRIS - MALLAS A.E.
Λεωφόρος Βουλαγαμένης 60, 16452 ΑΡΓΥΡΟΥΠΟΛΗ
(ΑΤΤΙΚΗΣ), ΕΛΛΑΔΑ

(54) Προσδιορισμός Αντικειμένου: ΥΠΟΔΗΜΑΤΑ

Περισσότερα στοιχεία στην πρώτη δημοσίευση: ΕΔΒΙ (Τεύχος Β') Ιανουάριος 2010

(11) Αρ. Πιστοπ. Καταχώρησης Σχ. ή Υπ.:6002971

(21) Αριθμός Αίτησης Σχ. ή Υπ.: 20090600148
(15) Ημερομηνία Καταχώρησης: 07/08/2009
(47) Ημερομηνία Χορήγησης: 19/02/2010
(73) Δικαιούχος (οι): ΣΚΑΡΜΟΥΤΣΟΣ ΦΩΤΙΟΣ
Αγ. Λαύρας 22, 15341 ΑΓΙΑ ΠΑΡΑΣΚΕΥΗ (ΑΤΤΙΚΗΣ),
ΕΛΛΑΔΑ

(54) Προσδιορισμός Αντικειμένου: ΤΑΜΠΑΚΙΕΡΑ-ΤΑΣΑΚΙ

Περισσότερα στοιχεία στην πρώτη δημοσίευση: ΕΔΒΙ (Τεύχος Β') Ιανουάριος 2010

(11) Αρ. Πιστοπ. Καταχώρησης Σχ. ή Υπ.:6002972

(21) Αριθμός Αίτησης Σχ. ή Υπ.: 20090600149
(15) Ημερομηνία Καταχώρησης: 07/08/2009
(47) Ημερομηνία Χορήγησης: 19/02/2010
(73) Δικαιούχος (οι): ΜΕΤΑΛΛΟΥΜΙΝ Α.Ε.Β.Ε.
Αγ. Φανουρίου 20, 13671 ΑΧΑΡΝΕΣ (ΑΤΤΙΚΗΣ), ΕΛΛΑΔΑ

(54) Προσδιορισμός Αντικειμένου: ΠΡΟΦΙΛ (ΒΕΡΓΕΣ) ΑΛΟΥΜΙΝΙΟΥ ΓΙΑ ΚΑΤΑΣΚΕΥΗ ΒΑΣΕΩΝ ΦΩΤΟΒΟΛΤΑΪΚΩΝ ΣΥΛΛΕΚΤΩΝ

Περισσότερα στοιχεία στην πρώτη δημοσίευση: ΕΔΒΙ (Τεύχος Β') Ιανουάριος 2010

(11) Αρ. Πιστοπ. Καταχώρησης Σχ. ή Υπ.:6002973

(21) Αριθμός Αίτησης Σχ. ή Υπ.: 20090600150
(15) Ημερομηνία Καταχώρησης: 12/08/2009
(47) Ημερομηνία Χορήγησης: 19/02/2010
(73) Δικαιούχος (οι): ΓΡΙΖΑΣ ΔΗΜΗΤΡΙΟΥ ΚΩΝΣΤΑΝΤΙΝΟΣ
Μιχ.Στ. Παπακωνσταντίνου 18, 19002 ΠΑΙΑΝΙΑ
(ΑΤΤΙΚΗΣ), ΕΛΛΑΔΑ

(54) Προσδιορισμός Αντικειμένου: ΚΗΡΟΠΗΓΙΑ

Περισσότερα στοιχεία στην πρώτη δημοσίευση: ΕΔΒΙ (Τεύχος Β') Ιανουάριος 2010

(11) Αρ. Πιστοπ. Καταχώρησης Σχ. ή Υπ.:6002974

(21) Αριθμός Αίτησης Σχ. ή Υπ.: 20090600151
(15) Ημερομηνία Καταχώρησης: 12/08/2009
(47) Ημερομηνία Χορήγησης: 19/02/2010
(73) Δικαιούχος (οι): ΓΡΙΖΑΣ ΔΗΜΗΤΡΙΟΥ ΚΩΝΣΤΑΝΤΙΝΟΣ
Μιχ.Στ. Παπακωνσταντίνου 18, 19002 ΠΑΙΑΝΙΑ
(ΑΤΤΙΚΗΣ), ΕΛΛΑΔΑ

(54) Προσδιορισμός Αντικειμένου: ΔΙΑΚΟΣΜΗΤΙΚΟ ΤΡΑΠΕΖΙ ΜΕ ΣΥΝΔΥΑΣΜΟ ΚΗΡΟΠΗΓΙΩΝ

Περισσότερα στοιχεία στην πρώτη δημοσίευση: ΕΛΒΙ (Τεύχος Β') Ιανουάριος 2010

(11) Αρ. Πιστοπ. Καταχώρησης Σχ. ή Υπ.:6002975

(21) Αριθμός Αίτησης Σχ. ή Υπ.: 20090600152
(15) Ημερομηνία Καταχώρησης: 12/08/2009
(47) Ημερομηνία Χορήγησης: 19/02/2010
(73) Δικαιούχος (οι): ΓΡΙΖΑΣ ΔΗΜΗΤΡΙΟΥ ΚΩΝΣΤΑΝΤΙΝΟΣ
Μιχ.Στ. Παπακωνσταντίνου 18, 19002 ΠΑΙΑΝΙΑ
(ΑΤΤΙΚΗΣ), ΕΛΛΑΔΑ

(54) Προσδιορισμός Αντικειμένου: ΒΑΣΗ ΔΑΠΕΔΟΥΓΙΑ ΜΠΟΥΚΑΛΙΑ

Περισσότερα στοιχεία στην πρώτη δημοσίευση: ΕΛΒΙ (Τεύχος Β') Ιανουάριος 2010

(11) Αρ. Πιστοπ. Καταχώρησης Σχ. ή Υπ.:6002976

(21) Αριθμός Αίτησης Σχ. ή Υπ.: 20090600153
(15) Ημερομηνία Καταχώρησης: 20/08/2009
(47) Ημερομηνία Χορήγησης: 19/02/2010
(73) Δικαιούχος (οι): ΤΣΑΚΙΡΙΣ - MALLAS Α.Ε.
Λεωφόρος Βουλιαγμένης 60, 16452 ΑΡΓΥΡΟΥΠΟΛΗ
(ΑΤΤΙΚΗΣ), ΕΛΛΑΔΑ

(54) Προσδιορισμός Αντικειμένου: ΥΠΟΔΗΜΑΤΑ

Περισσότερα στοιχεία στην πρώτη δημοσίευση: ΕΛΒΙ (Τεύχος Β') Ιανουάριος 2010

(11) Αρ. Πιστοπ. Καταχώρησης Σχ. ή Υπ.:6002977

(21) Αριθμός Αίτησης Σχ. ή Υπ.: 20090600154
(15) Ημερομηνία Καταχώρησης: 31/08/2009
(47) Ημερομηνία Χορήγησης: 19/02/2010
(73) Δικαιούχος (οι): ΚΟΥΤΣΟΓΙΑΝΝΟΠΟΥΛΟΣ ΓΡΗΓΟΡΙΟΥ ΓΕΩΡΓΙΟΣ
Βόθωνα, 84700 ΘΗΡΑ (ΚΥΚΛΑΔΩΝ), ΕΛΛΑΔΑ

(54) Προσδιορισμός Αντικειμένου: ΦΙΑΛΗ ΥΓΡΩΝ

Περισσότερα στοιχεία στην πρώτη δημοσίευση: ΕΛΒΙ (Τεύχος Β') Ιανουάριος 2010

ΕΥΡΕΤΗΡΙΟ ΕΚΔΟΘΕΝΤΩΝ Σχ. ή Υπ. ΣΥΜΦΩΝΑ ΜΕ ΤΗΝ ΑΛΦΑΒΗΤΙΚΗ ΣΕΙΡΑ ΤΩΝ ΔΙΚΑΙΟΥΧΩΝ

ΔΙΚΑΙΟΥΧΟΣ (73)	ΠΡΟΣΔΙΟΡΙΣΜΟΣ ΑΝΤ/ΜΕΝΟΥ ΣΧ. Ή ΥΠ. (54)	ΚΑΤ/ΡΗΣΗ (15)	ΑΡ. ΠΙΣΤ. (11)
<i>ALFA WOOD A.E.B.E.</i>	ΕΠΕΝΔΥΜΕΝΑ ΠΡΟΦΙΛ ΜΕ ΚΑΠΛΑΜΑ ΑΝΑΓΛΥΦΗΣ-ΚΥΜΑΤΙΣΤΗΣ ΕΠΙΦΑΝΕΙΑΣ	16/07/2009	6002969
<i>APPLE BOXER ABEΕ</i>	ΑΝΤΡΙΚΑ ΚΑΙ ΓΥΝΑΙΚΕΙΑ ΕΣΩΡΟΥΧΑ	16/07/2009	6002960
<i>EUROPA PROFIL ΑΛΟΥΜΙΝΙΟ Α.Β.Ε.</i>	ΕΝΣΩΜΑΤΩΜΕΝΗ ΘΕΡΜΟΜΟΝΩΤΙΚΗ ΚΑΣΑ ΑΛΟΥΜΙΝΙΟΥ ΓΙΑ ΤΖΑΜΙΑΚΙ ΚΑΙ ΠΑΝΤΖΟΥΡΙ	09/07/2009	6002958
<i>LONGIN ΔΙΑΦΗΜΙΣΤΙΚΗ ΕΤΑΙΡΕΙΑ ΔΙΑΝΟΜΩΝ ΕΤΑΙΡΕΙΑ ΠΕΡΙΟΡΙΣΜΕΝΗΣ ΕΥΘΥΝΗΣ</i>	ΗΡΩΑΣ ΚΙΝΟΥΜΕΝΩΝ ΣΧΕΔΙΩΝ ΠΟΥ ΘΑ ΧΡΗΣΙΜΟΠΟΙΕΙΤΑΙ ΣΕ ΔΙΑΦΟΡΑ ΑΝΤΙΚΕΙΜΕΝΑ	15/07/2009	6002968
<i>SOLAR SUSPENSION SYSTEMS, LLC, ΕΤΑΙΡΕΙΑ ΟΡΓΑΝΩΜΕΝΗ ΚΑΤΑ ΤΟΥΣ ΝΟΜΟΥΣ ΤΗΣ ΠΟΛΙΤΕΙΑΣ ΤΟΥ ΚΟΛΟΡΑΝΤΟ</i>	ΗΛΙΑΚΗ ΔΙΑΤΑΞΗ	13/11/2008	6002954
<i>TSAKIRIS - MALLAS A.E.</i>	ΥΠΟΔΗΜΑΤΑ	07/08/2009	6002970
<i>TSAKIRIS - MALLAS A.E.</i>	ΥΠΟΔΗΜΑΤΑ	20/08/2009	6002976
<i>ΓΡΙΖΑΣ ΚΩΝΣΤΑΝΤΙΝΟΣ</i>	ΚΗΡΟΠΗΓΙΑ	12/08/2009	6002973
<i>ΓΡΙΖΑΣ ΚΩΝΣΤΑΝΤΙΝΟΣ</i>	ΔΙΑΚΟΣΜΗΤΙΚΟ ΤΡΑΠΕΖΙ ΜΕ ΣΥΝΔΥΑΣΜΟ ΚΗΡΟΠΗΓΙΩΝ	12/08/2009	6002974
<i>ΓΡΙΖΑΣ ΚΩΝΣΤΑΝΤΙΝΟΣ</i>	ΒΑΣΗ ΔΑΠΕΔΟΥΓΙΑ ΜΠΟΥΚΑΛΙΑ	12/08/2009	6002975
<i>ΔΙΟΝ. ΣΠΗΛΙΑΚΟΠΟΥΛΟΣ & ΕΥΣΤ. ΣΑΡΛΑΝΗ ΕΕΒΕ</i>	ΓΥΝΑΙΚΕΙΑ ΕΝΔΥΜΑΤΑ	13/07/2009	6002959
<i>ΔΙΟΝ. ΣΠΗΛΙΑΚΟΠΟΥΛΟΣ & ΕΥΣΤ. ΣΑΡΛΑΝΗ ΕΕΒΕ</i>	ΓΥΝΑΙΚΕΙΑ ΕΝΔΥΜΑΤΑ	21/07/2009	6002962
<i>ΕΛΛΗΝΙΚΗ ΒΙΟΜΗΧΑΝΙΑ ΑΝΔΡΙΚΩΝ ΚΑΛΤΣΩΝ (Ε.Α.ΒΙ.Α.Κ.) Ε.Π.Ε.</i>	ΚΑΛΤΣΑ	06/07/2009	6002957
<i>ΚΑΡΑΝΤΑΚΗ ΕΛΕΝΗ</i>	ΑΛΛΑΞΙΕΡΑ ΓΙΑ ΜΩΡΑ ΠΟΥ ΜΠΟΡΕΙ ΝΑ ΜΕΤΑΤΡΑΠΕΙ ΣΕ ΠΑΙΔΙΚΟ ΓΡΑΦΕΙΟ	27/07/2009	6002964
<i>ΚΟΥΡΟΥΚΗ ΑΛΕΞΑΝΔΡΑ & ΣΙΑ Ο.Ε.</i>	ΣΧΕΔΙΑ ΓΙΑ ΑΥΤΟΚΟΛΛΗΤΑ ΕΚΠΤΩΣΕΩΝ	22/07/2009	6002963
<i>ΚΟΥΤΣΟΓΙΑΝΝΟΠΟΥΛΟΣ ΓΕΩΡΓΙΟΣ</i>	ΦΙΑΛΗ ΥΓΡΩΝ	31/08/2009	6002977
<i>Μ. ΤΡΥΠΙΑ & ΣΙΑ Ο.Ε.</i>	ΠΕΤΣΕΤΕΣ	01/07/2009	6002955
<i>Μ. ΤΡΥΠΙΑ & ΣΙΑ Ο.Ε.</i>	ΚΟΥΠΕΣ	01/07/2009	6002956
<i>ΜΕΤΑΛΟΥΜΙΝ Α.Ε.Β.Ε.</i>	ΠΡΟΦΙΛ (ΒΕΡΓΕΣ) ΑΛΟΥΜΙΝΙΟΥ ΓΙΑ ΚΑΤΑΣΚΕΥΗ ΒΑΣΕΩΝ ΦΩΤΟΒΟΛΤΑΪΚΩΝ ΣΥΛΛΕΚΤΩΝ	07/08/2009	6002972
<i>ΜΗΤΣΙΟΥ ΦΩΤΙΟΣ</i>	ΚΟΠΤΗΣ ΠΗΓΜΑΤΟΣ ΤΥΡΙΟΥ - ΤΥΡΟΜΑΖΑΣ	30/07/2009	6002965
<i>ΜΠΕΜΠΕΚΗΣ ΘΕΟΔΩΡΟΣ</i>	ΣΥΣΤΗΜΑ ΣΤΗΡΙΞΗΣ ΕΞΩΤΕΡΙΚΩΝ ΕΠΕΝΔΥΣΕΩΝ ΚΤΙΡΙΩΝ	31/07/2009	6002967
<i>ΠΑΝΤΕΛΑΚΗΣ ΕΛΕΥΘΕΡΙΟΣ</i>	ΤΡΟΦΟΔΟΤΗΣ ΚΥΨΕΛΗΣ ΟΡΟΦΗΣ ΜΕ ΑΕΡΙΣΜΟ	30/07/2009	6002966
<i>ΣΚΑΡΜΟΥΤΣΟΣ ΦΩΤΙΟΣ</i>	ΤΑΜΠΑΚΙΕΡΑ-ΤΑΣΑΚΙ	07/08/2009	6002971
<i>Χ. ΜΠΕΝΡΟΥΜΠΗ & ΥΙΟΣ Α.Ε.</i>	ΗΛΕΚΤΡΙΚΟΣ ΠΟΛΥΚΟΠΤΗΣ	17/07/2009	6002961

Μ Ε Ρ Ο Σ Γ '
ΑΝΑΝΕΩΣΕΙΣ

ΑΝΑΝΕΩΣΕΙΣ ΚΑΤΑΧΩΡΗΜΕΝΩΝ ΣΧΕΔΙΩΝ Ή ΥΠΟΔΕΙΓΜΑΤΩΝ

(11) Αρ. Πιστοπ. Καταχώρησης Σχ. ή Υπ.:6000585

(73) Δικαιούχος (οι): ΓΡΙΖΑΣ ΔΗΜΗΤΡΙΟΥ ΚΩΝΣΤΑΝΤΙΝΟΣ, Μιχ.Στ.Παπακωνσταντίνου 18, 19002 ΠΑΙΑΝΙΑ (ΑΤΤΙΚΗΣ) (GR) .
(17) Ημερομηνία Ανανέωσης: 30-8-2014 (3η 5ετία)

(11) Αρ. Πιστοπ. Καταχώρησης Σχ. ή Υπ.:6000701

(73) Δικαιούχος (οι): 1) ΑΓΓΕΛΟΠΟΥΛΟΣ ΒΑΣΙΛΕΙΟΥ ΕΥΑΓΓΕΛΟΣ, Θουκυδίδου 58-60, 18538 ΠΕΙΡΑΙΑΣ (ΑΤΤΙΚΗΣ) (GR) .
2) ΜΟΤΣΕΤΑ ΠΑΥΛΟΥ ΝΤΟΛΟΡΕΣ - ΑΝΤΩΝΙΑ, Θουκυδίδου 58-60, 18538 ΠΕΙΡΑΙΑΣ (ΑΤΤΙΚΗΣ) (GR) .
(17) Ημερομηνία Ανανέωσης: 7-2-2015 (3η 5ετία)

(11) Αρ. Πιστοπ. Καταχώρησης Σχ. ή Υπ.:6000720

(73) Δικαιούχος (οι): CALMAR INC., 333 South Tyrnbul Canyon Road, 91745-1203 CITY OF INDUSTRY, CA (US) .
(17) Ημερομηνία Ανανέωσης: 25-2-2015 (3η 5ετία)

(11) Αρ. Πιστοπ. Καταχώρησης Σχ. ή Υπ.:6000721

(73) Δικαιούχος (οι): AMERICAN EXPRESS TRAVEL RELATED SERVICES COMPANY, INC., American Express Tower, World Financial Cntr, 10285-4900 NEW YORK, NY (US) .
(17) Ημερομηνία Ανανέωσης: 28-2-2015 (3η 5ετία)

(11) Αρ. Πιστοπ. Καταχώρησης Σχ. ή Υπ.:6000722

(73) Δικαιούχος (οι): AMERICAN EXPRESS TRAVEL RELATED SERVICES COMPANY, INC., American Express Tower, World Financial Cntr, 10285-4900 NEW YORK, NY (US) .
(17) Ημερομηνία Ανανέωσης: 28-2-2015 (3η 5ετία)

(11) Αρ. Πιστοπ. Καταχώρησης Σχ. ή Υπ.:6000723

(73) Δικαιούχος (οι): AMERICAN EXPRESS TRAVEL RELATED SERVICES COMPANY, INC., American Express Tower, World Financial Cntr, 10285-4900 NEW YORK, NY (US) .
(17) Ημερομηνία Ανανέωσης: 28-2-2015 (3η 5ετία)

(11) Αρ. Πιστοπ. Καταχώρησης Σχ. ή Υπ.:6000741

(73) Δικαιούχος (οι): KARTOGROUP S.P.A. , Via Tazio Nuvolari 65,, Carraia-Capannori (IT) .
(17) Ημερομηνία Ανανέωσης: 22-3-2015 (3η 5ετία)

(11) Αρ. Πιστοπ. Καταχώρησης Σχ. ή Υπ.:6001961

(73) Δικαιούχος (οι): FLERIA ΑΝΩΝΥΜΟΣ ΒΙΟΤΕΧΝΙΚΗ ΕΤΑΙΡΕΙΑ-ΠΑΡΑΓΩΓΗΣ ΚΑΙ ΕΜΠΟΡΙΑΣ ΛΟΥΛΟΥΔΙΩΝ ΔΙΑΚΡΙΤΙΚΟΣ ΤΙΤΛΟΣ FLERIA ABEE , Λεωφ.Πεντέλης 73, 15233 ΧΑΛΑΝΔΡΙ (ΑΤΤΙΚΗΣ) (GR) .
(17) Ημερομηνία Ανανέωσης: 21-12-2014 (2η 5ετία)

(11) Αρ. Πιστοπ. Καταχώρησης Σχ. ή Υπ.:6001985

(73) Δικαιούχος (οι): FOLLI FOLLIE ABEE , 23ο χλμ Εθνικής Οδού Αθηνών-Λαμίας, 14565 ΑΓΙΟΣ ΣΤΕΦΑΝΟΣ (ΑΤΤΙΚΗΣ) (GR) .
(17) Ημερομηνία Ανανέωσης: 2-2-2015 (2η 5ετία)

(11) Αρ. Πιστοπ. Καταχώρησης Σχ. ή Υπ.:6001986

(73) Δικαιούχος (οι): FOLLI FOLLIE ABEE , 23ο χλμ Εθνικής Οδού Αθηνών-Λαμίας, 14565 ΑΓΙΟΣ ΣΤΕΦΑΝΟΣ (ΑΤΤΙΚΗΣ) (GR) .
(17) Ημερομηνία Ανανέωσης: 2-2-2015 (2η 5ετία)

(11) Αρ. Πιστοπ. Καταχώρησης Σχ. ή Υπ.:6001987

(73) Δικαιούχος (οι): FOLLI FOLLIE ABEE , 23ο χλμ Εθνικής Οδού Αθηνών-Λαμίας, 14565 ΑΓΙΟΣ ΣΤΕΦΑΝΟΣ (ΑΤΤΙΚΗΣ) (GR) .
(17) Ημερομηνία Ανανέωσης: 2-2-2015 (2η 5ετία)

(11) Αρ. Πιστοπ. Καταχώρησης Σχ. ή Υπ.:6001988

(73) Δικαιούχος (οι): ΠΑΛΛΗ ΠΕΛΑΓΙΑ, Α. Μεταξά 39, (Plaza Center), 166 74 ΓΛΥΦΑΔΑ (GR) .
(17) Ημερομηνία Ανανέωσης: 8-2-2015 (2η 5ετία)

(11) Αρ. Πιστοπ. Καταχώρησης Σχ. ή Υπ.:6001989

(73) Δικαιούχος (οι): ΦΕΤΕΡΗΣ ΑΠΟΣΤΟΛΟΣ, ΑΓ. ΚΩΝΣΤΑΝΤΙΝΟΥ 4, 14231 ΝΕΑ ΙΩΝΙΑ (ΑΤΤΙΚΗΣ) (GR) .

(17) Ημερομηνία Ανανέωσης: 10-2-2015 (2η 5ετία)

(11) Αρ. Πιστοπ. Καταχώρησης Σχ. ή Υπ.:6001992

(73) Δικαιούχος (οι): FOLLI FOLLIE ABEE , 23ο χλμ Εθνικής Οδού Αθηνών-Λαμίας, 14565 ΑΓΙΟΣ ΣΤΕΦΑΝΟΣ (ΑΤΤΙΚΗΣ) (GR) .

(17) Ημερομηνία Ανανέωσης: 10-2-2015 (2η 5ετία)

(11) Αρ. Πιστοπ. Καταχώρησης Σχ. ή Υπ.:6002002

(73) Δικαιούχος (οι): FOLLI FOLLIE ABEE , 23ο χλμ Εθνικής Οδού Αθηνών-Λαμίας, 14565 ΑΓΙΟΣ ΣΤΕΦΑΝΟΣ (ΑΤΤΙΚΗΣ) (GR) .

(17) Ημερομηνία Ανανέωσης: 21-2-2015 (2η 5ετία)

(11) Αρ. Πιστοπ. Καταχώρησης Σχ. ή Υπ.:6002005

(73) Δικαιούχος (οι): ΙΩΑΝΝΟΥ ΣΤΑΥΡΟΥΛΑ, 7ο χλμ. Δράμας - Καβάλας, 66100 ΔΡΑΜΑ (ΔΡΑΜΑΣ) (GR) .

(17) Ημερομηνία Ανανέωσης: 25-2-2015 (2η 5ετία)

ΜΕΡΟΣ Δ'
ΜΕΤΑΒΟΛΕΣ

ΟΥΔΕΜΙΑ

Μ Ε Ρ Ο Σ Ε '
ΛΗΞΗ ΠΡΟΣΤΑΣΙΑΣ

ΛΗΞΗ ΠΡΟΣΤΑΣΙΑΣ ΚΑΤΑΧΩΡΗΜΕΝΩΝ ΣΧΕΔΙΩΝ Ή ΥΠΟΔΕΙΓΜΑΤΩΝ

(11) Αρ. Πιστοπ. Καταχώρησης Σχ. ή Υπ.:6000572

(73) Δικαιούχος (οι): MARS INCORPORATED, 6885 Elm Street, MCLEAN, 22101-3883 VIRGINIA (US) .

(11) Αρ. Πιστοπ. Καταχώρησης Σχ. ή Υπ.:6000573

(73) Δικαιούχος (οι): LINPAC PLASTICS LIMITED, A1 Business Park, KNOTTINGLEY, WF11 OBS WEST YORKSHIRE (GB) .

(11) Αρ. Πιστοπ. Καταχώρησης Σχ. ή Υπ.:6000581

(73) Δικαιούχος (οι): COLGATE-PALMOLIVE COMPANY, 300 Park Avenue, NEW YORK, 10022 NY (US) .

(11) Αρ. Πιστοπ. Καταχώρησης Σχ. ή Υπ.:6000584

(73) Δικαιούχος (οι): THE PROCTER & GAMBLE COMPANY, ONE PROCTER & GAMBLE PLAZA, 45202 CINCINNATI OHIO (US) .

(11) Αρ. Πιστοπ. Καταχώρησης Σχ. ή Υπ.:6001914

(73) Δικαιούχος (οι): REHAU AG + CO, Otto Hahn Str. 2, 95111 REHAU (DE) .

ΜΕΡΟΣ ΣΤ'
ΑΚΥΡΩΣΕΙΣ

ΟΥΔΕΜΙΑ

ΣΥΝΔΡΟΜΕΣ ΓΙΑ ΤΟ ΕΔΒΙ

α) Σε οπτικό δίσκο (CD), ως εξής:		
Τεύχη Α' και Β' μαζί ανά δίσκο	EΥΡΩ	2,00
Ετήσια συνδρομή Εσωτερικού για τα Τεύχη Α' και Β' μαζί.....	EΥΡΩ	22,00
Ετήσια συνδρομή Εξωτερικού για τα Τεύχη Α' και Β' μαζί.....	EΥΡΩ	44,00
β) Ετήσια συνδρομή για τα Τεύχη Α' και Β' μαζί σε έντυπη μορφή και σε οπτικό δίσκο (CD) ταυτόχρονα.....		
Ετήσια συνδρομή Εσωτερικού	EΥΡΩ	77,00
Ετήσια συνδρομή Εξωτερικού	EΥΡΩ	154,00
γ) Ετήσια συνδρομή για την πρόσβαση και στα δύο Τεύχη του ΕΔΒΙ στις ιστοσελίδες του ΟΒΙ.....	EΥΡΩ	0,00

Κάθε ενδιαφερόμενος μπορεί να προμηθεύεται το ΕΔΒΙ ή να ζητήσει να γίνει συνδρομητής από τον:

Οργανισμό Βιομηχανικής Ιδιοκτησίας (ΟΒΙ)
Παντανάσσης 5
151 25 Παράδεισος Αμαρουσίου
τηλ.: 2106828231

SUBSCRIPTIONS FOR THE INDUSTRIAL PROPERTY BULLETIN

a) On compact disc (CD):		
Volume A' and B', price per disc	EURO	2,00
Annual domestic subscription for both Volumes (A' and B')	EURO	22,00
Annual foreign subscription for both Volumes (A' and B')	EURO	44,00
b) Annual subscription for both Volumes (A' and B') in printed form and on compact disc (CD) simultaneously		
Annual domestic subscription	EURO	77,00
Annual foreign subscription	EURO	154,00
c) Annual subscription for access to both Volumes (A' and B') displayed on the OBI's website pages.....	EURO	0,00

For bulletin purchasing or subscription information, please contact:

5 Pandanassis Str.
151 25 Paradissos Amarousiou
Athens - Greece
tel.: (0030210) 6828231