



ΟΡΓΑΝΙΣΜΟΣ  
ΒΙΟΜΗΧΑΝΙΚΗΣ  
ΙΔΙΟΚΤΗΣΙΑΣ

ΕΙΔΙΚΟ ΔΕΛΤΙΟ  
ΒΙΟΜΗΧΑΝΙΚΗΣ  
ΙΔΙΟΚΤΗΣΙΑΣ  
(ΕΔΒΙ)

ΤΕΥΧΟΣ Β΄  
ΣΧΕΔΙΑ ΚΑΙ ΥΠΟΔΕΙΓΜΑΤΑ

ΑΠΡΙΛΙΟΣ 2011



ΟΡΓΑΝΙΣΜΟΣ  
ΒΙΟΜΗΧΑΝΙΚΗΣ  
ΙΔΙΟΚΤΗΣΙΑΣ

Παντανάσσης 5  
151 25 Παράδεισος Αμαρουσίου

ΤΕΛΕΦΑΞ: 210 6819231

ΤΗΛΕΦΩΝΑ:

ΓΕΝΙΚΕΣ ΠΛΗΡΟΦΟΡΙΕΣ: .....210 6183500  
ΚΑΤΑΘΕΣΕΙΣ: .....210 6183593  
ΤΕΛΗ: .....210 6183594  
ΕΞΕΤΑΣΤΕΣ: .....210 6183595  
ΛΟΓΙΣΤΗΡΙΟ: .....210 6183596  
ΝΟΜΙΚΑ ΘΕΜΑΤΑ: .....210 6183597  
ΤΕΧΝΙΚΗ ΠΛΗΡΟΦΟΡΗΣΗ: ....210 6183598  
ΔΗΜΟΣΙΕΣ ΣΧΕΣΕΙΣ: .....210 6183599

Επιμέλεια - Έκδοση:  
Τρόμ Νικόλαος  
Οργανισμός Βιομηχανικής Ιδιοκτησίας (OBI)

© Οργανισμός Βιομηχανικής Ιδιοκτησίας (OBI)  
**06 Μαΐου 2011**



ΟΡΓΑΝΙΣΜΟΣ  
ΒΙΟΜΗΧΑΝΙΚΗΣ  
ΙΔΙΟΚΤΗΣΙΑΣ

5 Pandanassis Str.  
GR 151 25 Paradissos Amaroussiou Athens, Greece

TELEFAX: 210 6819231

TELEPHONS:

GENERAL INFORMATION: ..... 003 210 6183500  
RECEIVING OFFICE: ..... 003 210 6183593  
FEES: ..... 003 210 6183594  
EXAMINERS: ..... 003 210 6183595  
ACCOUNTS OFFICE: ..... 003 210 6183596  
LEGAL METTERS: ..... 003 210 6183597  
TECHNICAL INFORMATION: .... 003 210 6183598  
PUBLIC RELATIONS: ..... 003 210 6183599

Editor - Publisher:  
Trom Nicholas  
Industrial Property Organisation (OBI)

© Industrial Property Organisation (OBI)  
**May 06 2011**

## **ΕΙΣΑΓΩΓΙΚΟ ΣΗΜΕΙΩΜΑ**

Το Ειδικό Δελτίο Βιομηχανικής Ιδιοκτησίας τηρείται από τον Οργανισμό Βιομηχανικής Ιδιοκτησίας (Ο.Β.Ι.) κατ' εφαρμογή του άρθρου 4 του νόμου 1733/1987 (ΦΕΚ 171,Α') και αποτελείται δύο τεύχη:

Στο **ΤΕΥΧΟΣ Α'** δημοσιεύονται σε μηνιαία βάση τα εξής :

- Αιτήσεις και χορηγήσεις Διπλωμάτων Ευρεσιτεχνίας (Δ.Ε.)
- Αιτήσεις και χορηγήσεις Πιστοποιητικών Υποδείγματος Χρησιμότητας (Π.Υ.Χ.)
- Αιτήσεις και χορηγήσεις Συμπληρωματικών Πιστοποιητικών Προστασίας για Φυτοπροστατευτικά προϊόντα (Σ.Π.Π.Φ.Π.)
- Αιτήσεις και χορηγήσεις Συμπληρωματικών Πιστοποιητικών Προστασίας για Φάρμακα (Σ.Π.Π.Φ.)
- Αιτήσεις Μετάφρασης Αξιώσεων Ευρωπαϊκών Διπλωμάτων Ευρεσιτεχνίας
- Βεβαιώσεις Μεταφράσεων Ευρωπαϊκών Διπλωμάτων Ευρεσιτεχνίας
- Μεταβολές - Διορθώσεις αιτήσεων και χορηγήσεων τίτλων βιομηχανικής ιδιοκτησίας
- Εκπτώσεις - Ανακλήσεις Εκπτώσεων αιτήσεων και χορηγήσεων τίτλων βιομηχανικής ιδιοκτησίας

Στο **ΤΕΥΧΟΣ Β'** δημοσιεύονται σε μηνιαία βάση οι αιτήσεις και τα καταχωρημένα Σχέδια ή Υποδείγματα.

Τα παραπάνω τεύχη διατίθενται ξεχωριστά.



**ΠΕΡΙΕΧΟΜΕΝΑ**

	Σελ.
Ανάλυση κωδικών αρθμών.....	5
Συντμήσεις .....	5

**ΜΕΡΟΣ Α'**

**ΚΑΤΑΧΩΡΗΜΕΝΕΣ ΑΙΤΗΣΕΙΣ ΣΧΕΔΙΩΝ ΚΑΙ ΥΠΟΔΕΙΓΜΑΤΩΝ**

1. Αιτήσεις Σχεδίων και Υποδειγμάτων .....	7
2. Ευρετήριο αιτήσεων σύμφωνα με την αλφαβητική σειρά των καταθετών .....	54

**ΜΕΡΟΣ Β'**

**ΧΟΡΗΓΗΣΕΙΣ ΠΙΣΤΟΠΟΙΗΤΙΚΩΝ ΚΑΤΑΧΩΡΗΣΗΣ ΣΧΕΔΙΩΝ ΚΑΙ ΥΠΟΔΕΙΓΜΑΤΩΝ**

1. Πιστοποιητικά καταχώρησης σχεδίων ή υποδειγμάτων.....	55
2. Ευρετήριο πιστοποιητικών καταχώρησης σχεδίων ή υποδειγμάτων σύμφωνα με την αλφαβητική σειρά των καταθετών.....	59

**ΜΕΡΟΣ Γ'**

**ΑΝΑΝΕΩΣΕΙΣ**.....60

**ΜΕΡΟΣ Δ'**

**ΜΕΤΑΒΟΛΕΣ**.....61

**ΜΕΡΟΣ Ε'**

**ΛΗΞΗ ΠΡΟΣΤΑΣΙΑΣ**.....62

**ΜΕΡΟΣ ΣΤ'**

**ΑΚΥΡΩΣΕΙΣ - ΔΙΟΡΘΩΣΕΙΣ** .....64

- Ανακοινώσεις - Συνδρομές .....	65
----------------------------------	----

**CONTENTS**

	Page
INID Codes .....	5
Abbreviations .....	5

**PART A'**

**REGISTERED DESIGN APPLICATIONS**

1. Design Applications .....	7
2. Design Application Index in alphabetical order of the applicant. ....	54

**PART B'**

**GRANTS OF DESIGN REGISTRATION CERTIFICATES**

1. Design registration certificates.....	55
2. Index of design registration certificates in alphabetical order of the applicant.....	59

**PART C'**

**RENEWALS** .....60

**PART D'**

**MODIFICATIONS** .....61

**PART E'**

**EXPIRY OF PROTECTION**.....62

**PART F'**

**ANNULMENTS - CORRECTIONS** .....64

- Announcements - Subscriptions .....	65
---------------------------------------	----



## ΚΩΔΙΚΟΙ ΑΡΙΘΜΟΙ

- (15) Ημερομηνία καταχώρησης
- (17) Ημερομηνία λήξης 1ης πενταετίας ή ανανέωσης προστασίας σε επόμενη πενταετία
- (21) Αριθμός Αίτησης Σχεδίου ή Υποδείγματος
- (28) Αριθμός Σχεδίων/Υποδειγμάτων
- (30) Συμβατικές Προτεραιότητες
- (45) Ημερομηνία λήξης αναβολής δημοσίευσης
- (51) Διεθνής Ταξινόμηση
- (54) Προσδιορισμός αντικειμένου
- (71) Καταθέτης
- (72) Δημιουργός
- (73) Δικαιούχος
- (74) Πληρεξούσιος
- (74) Αντίκλητος

## INID CODES

- (15) Registration date
- (17) Date of expiration of the 1st five-year period, or renewal for further five-year periods
- (21) Design application number
- (28) Number of designs
- (30) Priority
- (45) Date of expiration of deferment
- (51) Class and subclass of the Locarno Classification
- (54) Designation of articles
- (71) Applicant
- (72) Creator
- (73) Owner
- (74) Attorney
- (74) Representative

## ΣΥΝΤΜΗΣΕΙΣ

- OBI:** Οργανισμός Βιομηχανικής Ιδιοκτησίας
- EABI:** Ειδικό Δελτίο Βιομηχανικής Ιδιοκτησίας
- Δ.Σ.:** Διοικητικό Συμβούλιο
- ΣΧ. ή ΥΠ.:** Σχέδιο ή Υπόδειγμα
- ΚΑΤ/ΡΗΣΗ:** Καταχώρηση
- ΑΡ.ΑΙΤ.:** Αριθμός αίτησης
- ΑΝΤ/MENΟΥ:** Αντικείμενου





## ΜΕΡΟΣ Α'

### ΚΑΤΑΧΩΡΗΜΕΝΕΣ ΑΙΤΗΣΕΙΣ ΣΧΕΔΙΩΝ ΚΑΙ ΥΠΟΔΕΙΓΜΑΤΩΝ

#### ΑΙΤΗΣΕΙΣ ΣΧΕΔΙΩΝ ΚΑΙ ΥΠΟΔΕΙΓΜΑΤΩΝ

(21) Αρ. Αίτησης Σχ. ή Υπ.: 20100600052

(15) Ημερ. Καταχώρησης: 16/03/2010

(17) Ημ. Λήξης 1ης πενταετίας :16/3/2015

(71) Καταθέτης(ες): Ι. ΠΑΛΑΙΟΧΩΡΙΝΟΣ ΦΩΤΙΣΤΙΚΑ Α.Ε.Β.Ε.  
14ο χλμ. ΠΕΟ Θεσσαλονίκης-Αθηνών, 57011  
ΓΕΦΥΡΑ (ΘΕΣΣΑΛΟΝΙΚΗΣ), ΕΛΛΑΔΑ

(30) Συμβ. Προτεραιότητα(ες):

(72) Δημιουργός(οι): ΠΑΛΑΙΟΧΩΡΙΝΟΣ ΙΩΑΝΝΗΣ

(74) Πληρεξούσιος:

(74) Αντίκλητος:

(28) Αριθμός Σχεδίων/Υποδειγμάτων: 40

(51) Διεθνής Ταξινόμηση: 26-04

(54) Προσδιορισμός Αντικειμένου: ΔΙΑΚΟΣΜΗΤΙΚΕΣ ΠΑΡΑΣΤΑΣΕΙΣ  
ΔΡΟΜΩΝ-ΣΤΥΛΩΝ-ΠΛΑΤΕΙΩΝ  
ΚΑΙ ΚΑΤΑΣΤΗΜΑΤΩΝ



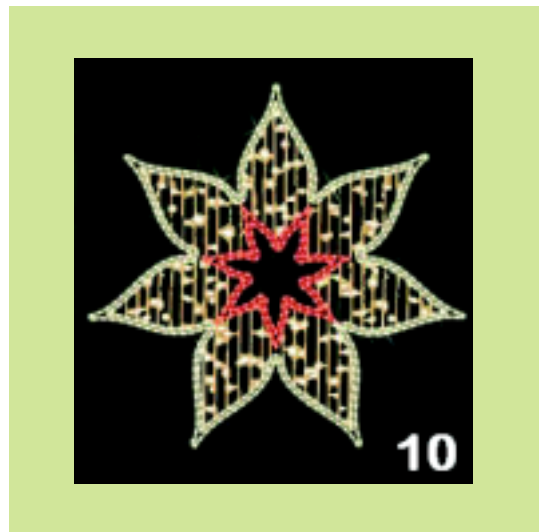

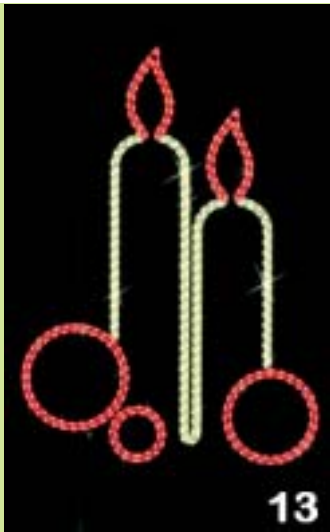

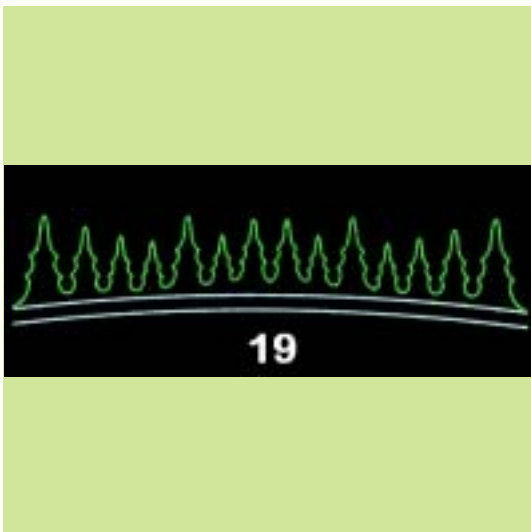
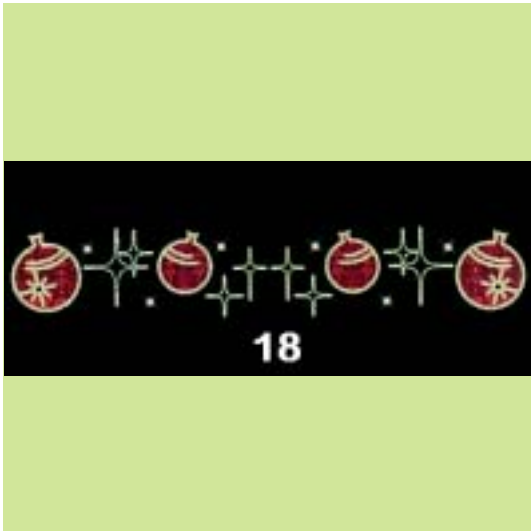

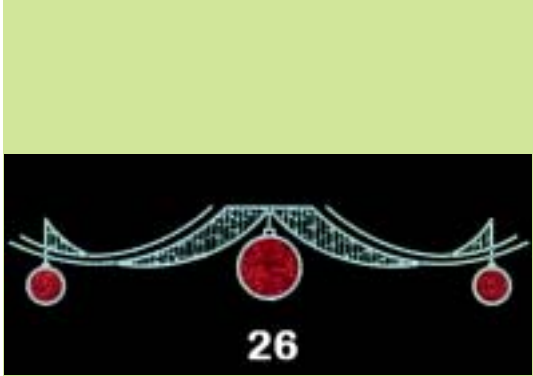
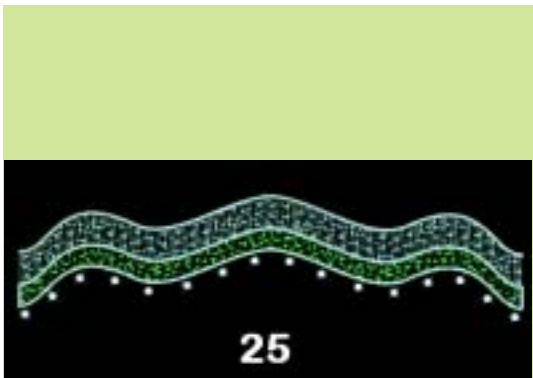



30



33



31



34



32



35



36



39



37



40



38

(21) Αρ. Αίτησης Σχ. ή Υπ.: 20100600053

(15) Ημερ. Καταχώρησης: 16/03/2010

(17) Ημ. Λήξης 1ης πενταετίας :16/3/2015

(71) Καταθέτης(ες): Ι. ΠΑΛΑΙΟΧΩΡΙΝΟΣ ΦΩΤΙΣΤΙΚΑ Α.Ε.Β.Ε.  
14ο χλμ. ΠΕΟ Θεσσαλονίκης-Αθηνών, 57011  
ΓΕΦΥΡΑ (ΘΕΣΣΑΛΟΝΙΚΗΣ), ΕΛΛΑΔΑ

(30) Συμβ. Προτεραιότητα(ες):

(72) Δημιουργός(οι): ΠΑΛΑΙΟΧΩΡΙΝΟΣ ΙΩΑΝΝΗΣ

(74) Πληρεξούσιος:

(74) Αντικλητος:

(28) Αριθμός Σχεδίων/Υποδειγμάτων: 50

(51) Διεθνής Ταξινόμηση: 26-04

(54) Προσδιορισμός Αντικειμένου: ΔΙΑΚΟΣΜΗΤΙΚΕΣ ΠΑΡΑΣΤΑΣΕΙΣ  
ΔΡΟΜΩΝ-ΣΤΥΛΩΝ-ΠΛΑΤΕΙΩΝ  
ΚΑΙ ΚΑΤΑΣΤΗΜΑΤΩΝ

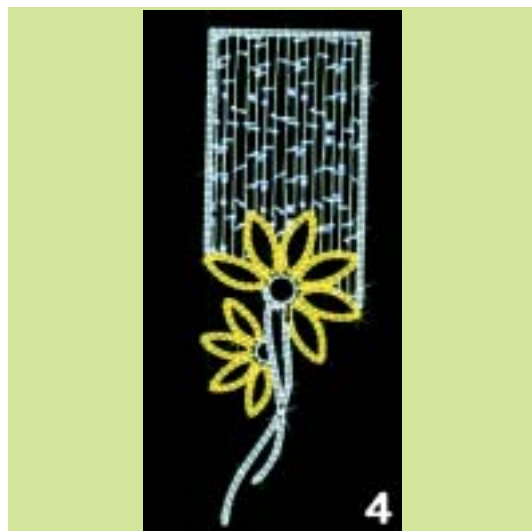
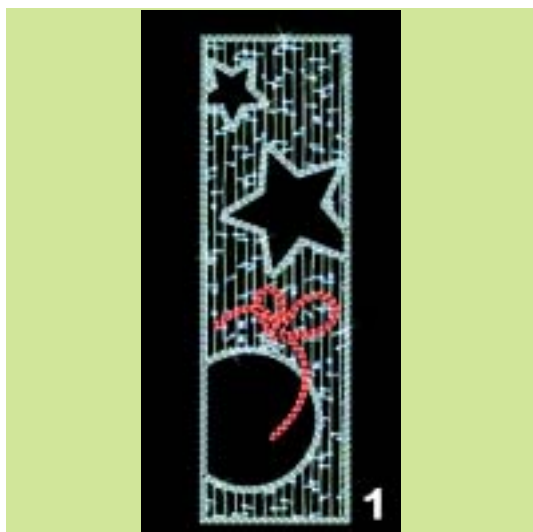



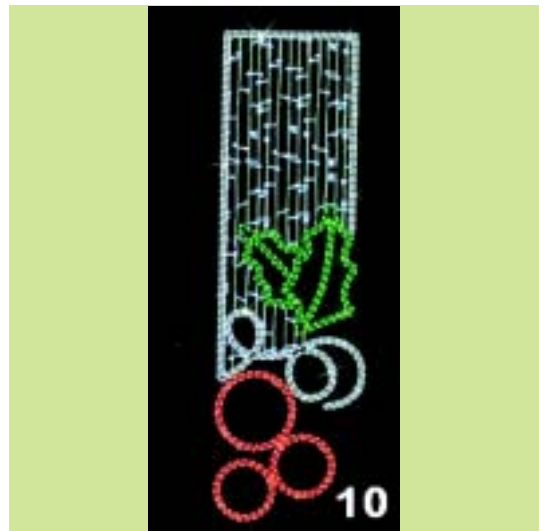
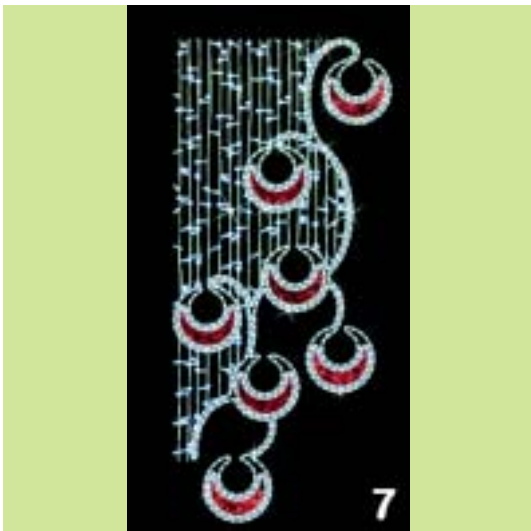
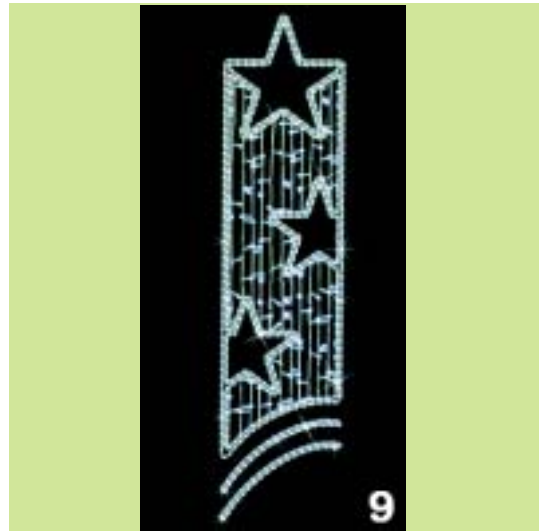
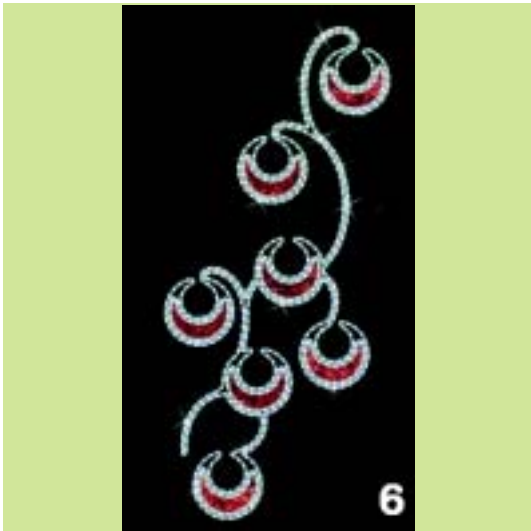

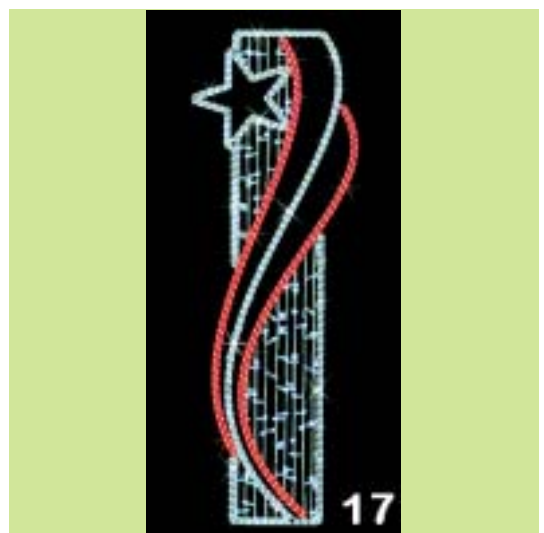
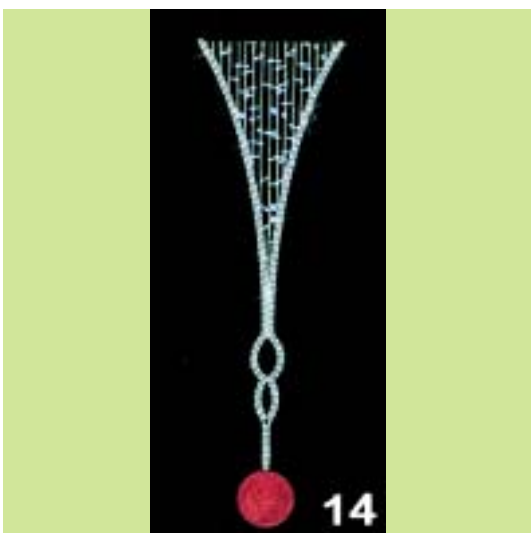
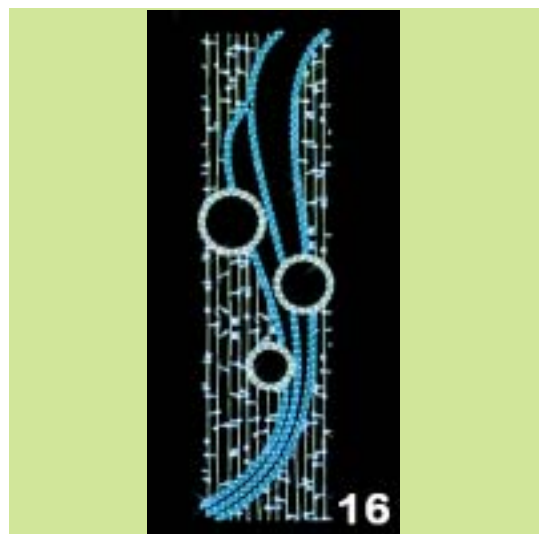
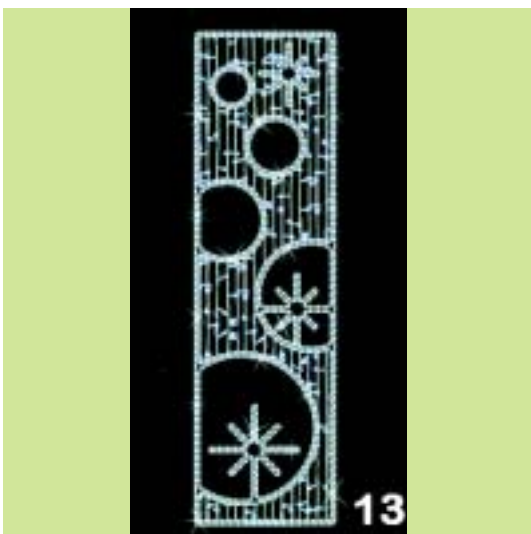
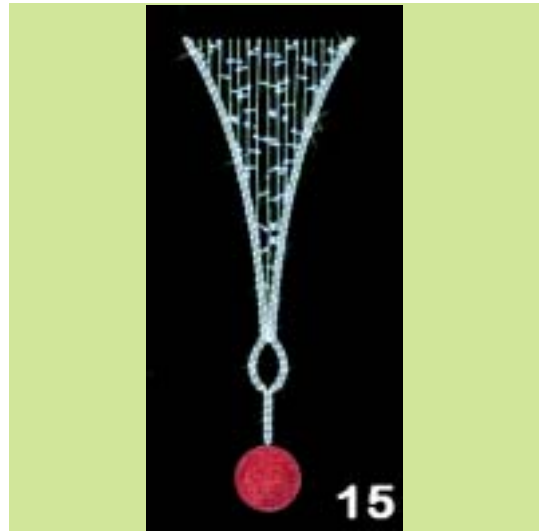
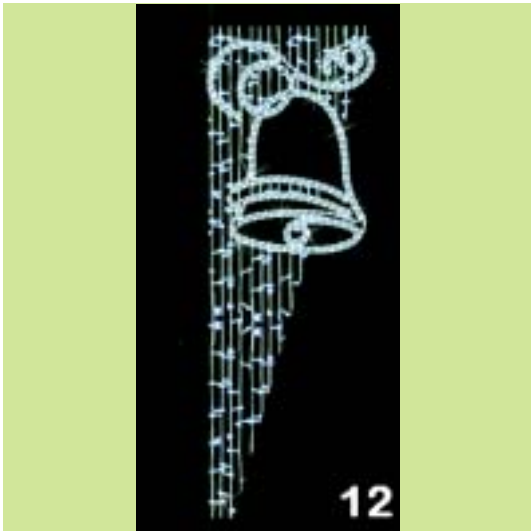

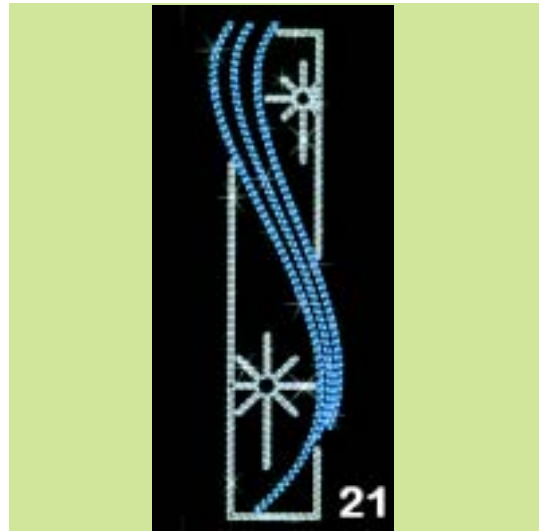
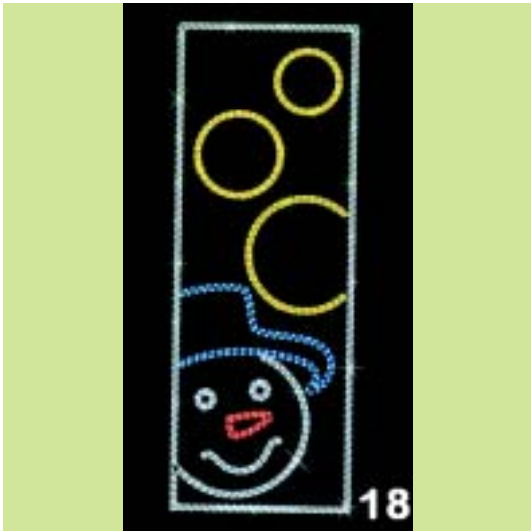

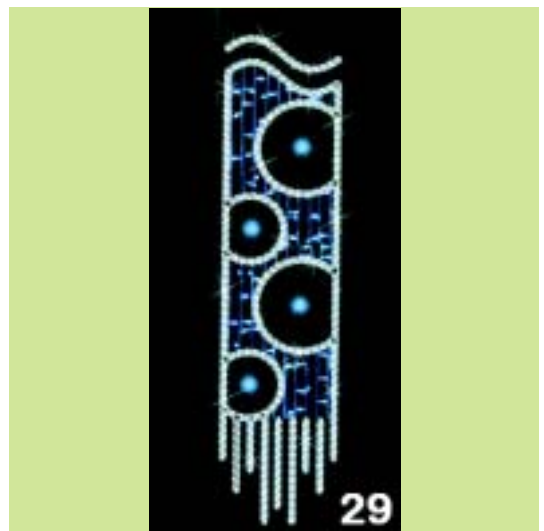
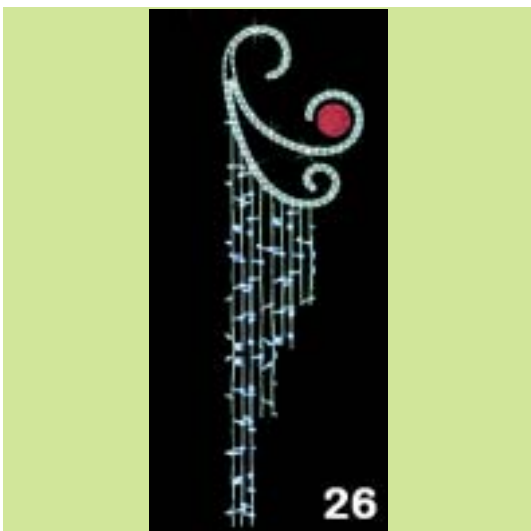
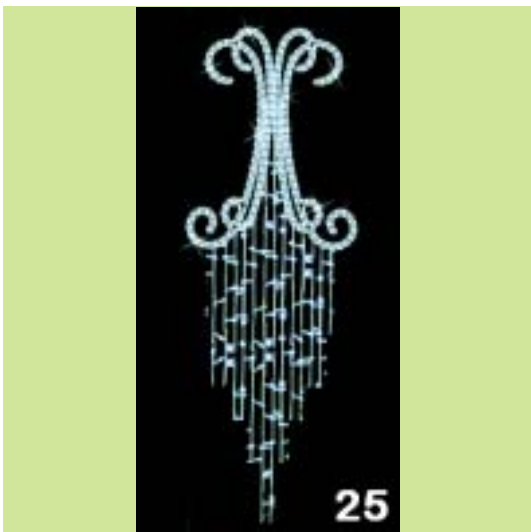
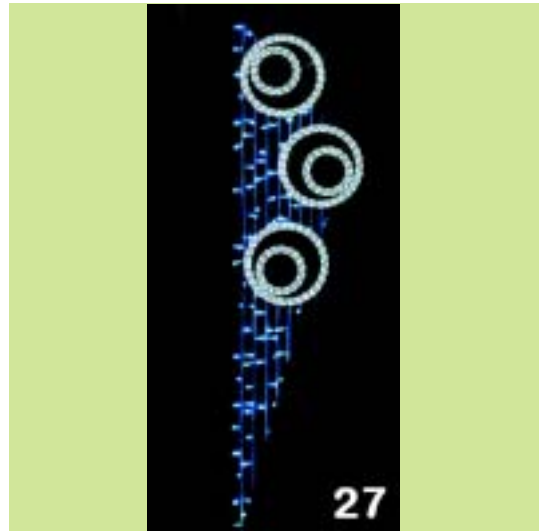
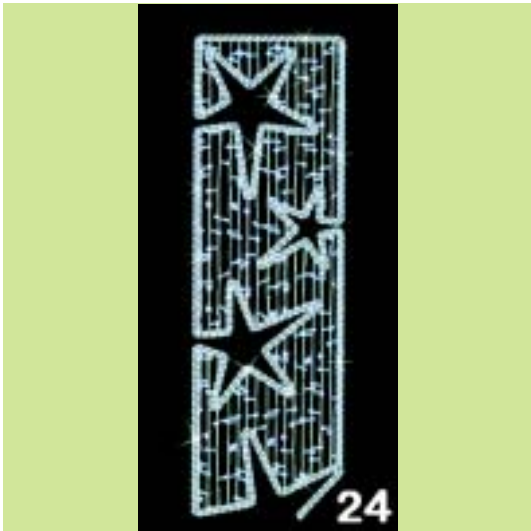

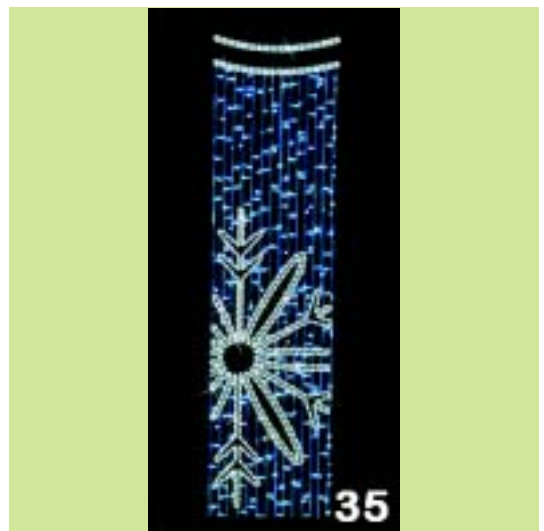
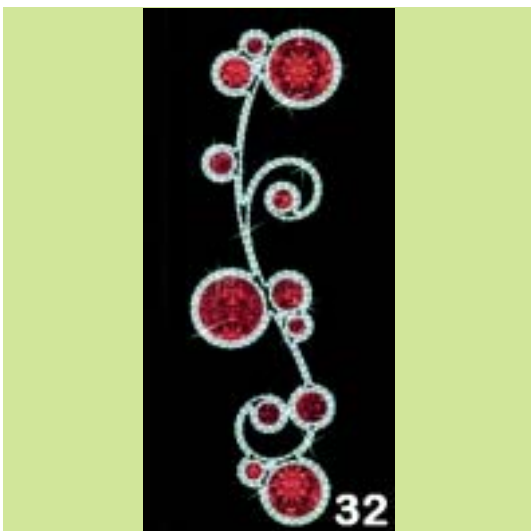
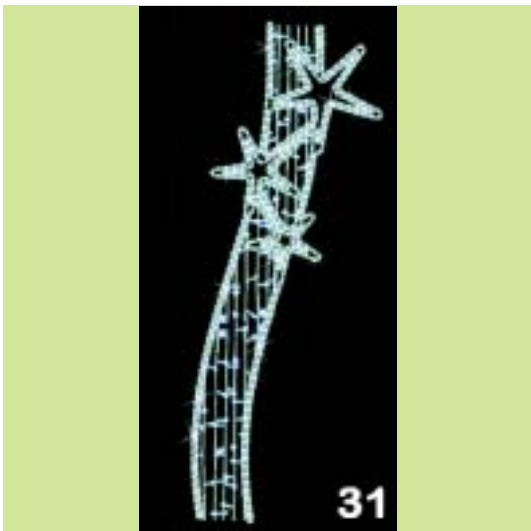
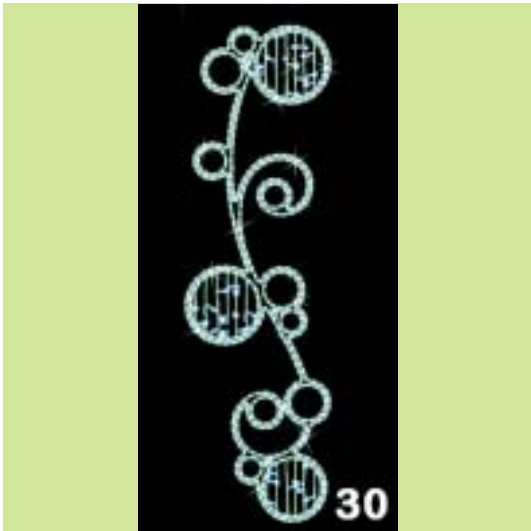

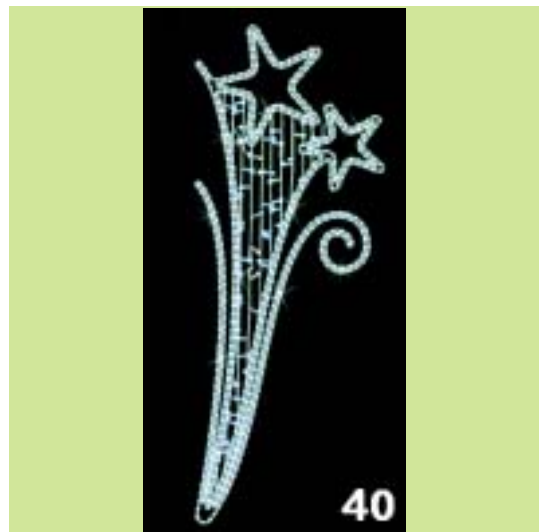
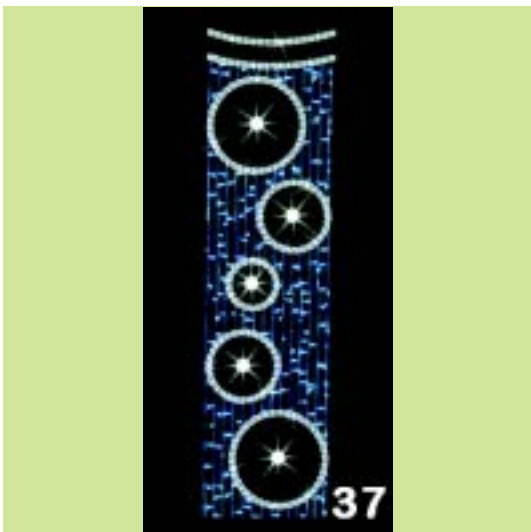
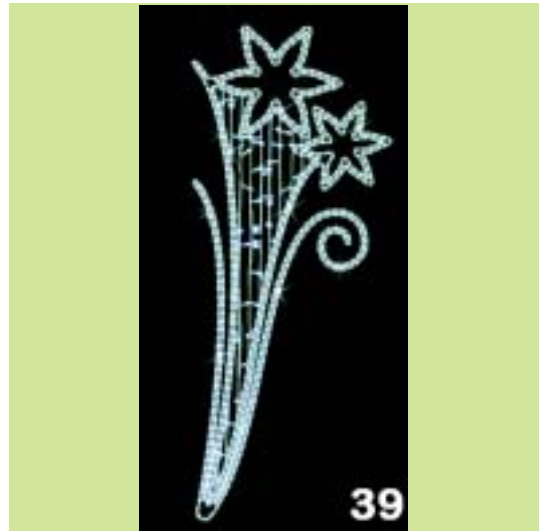
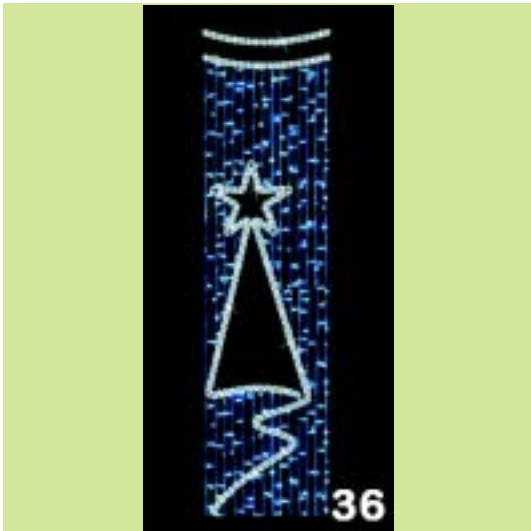



42

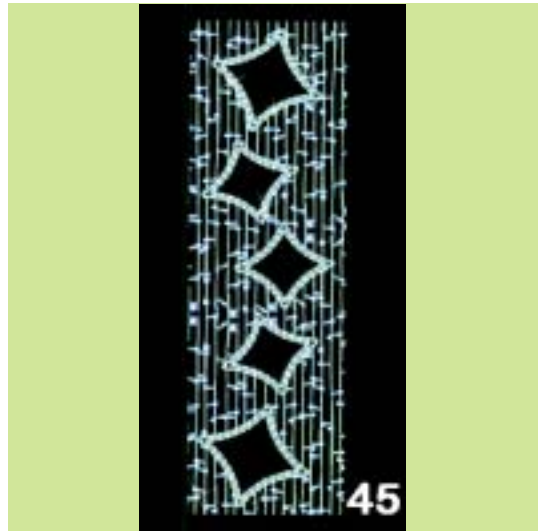

45



43

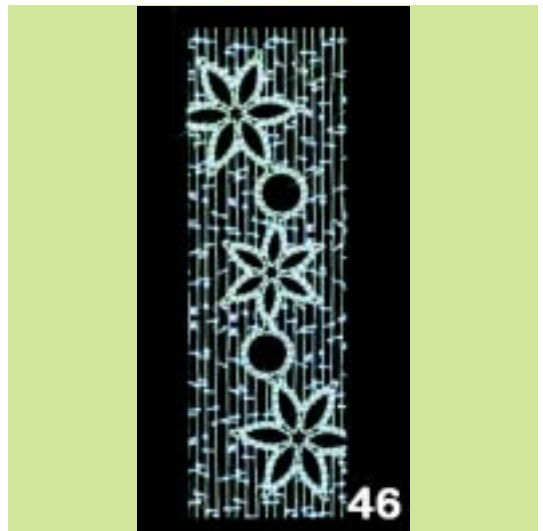

46

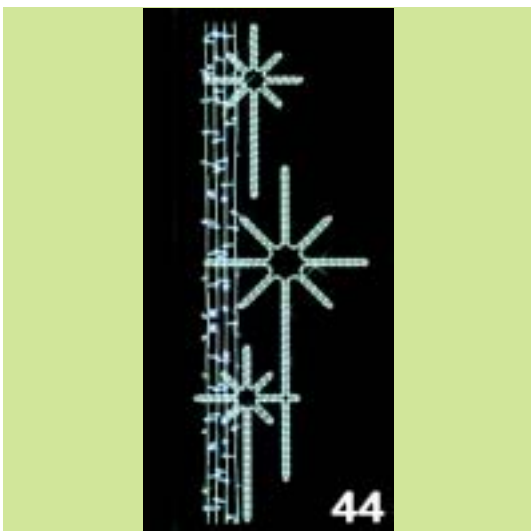

44

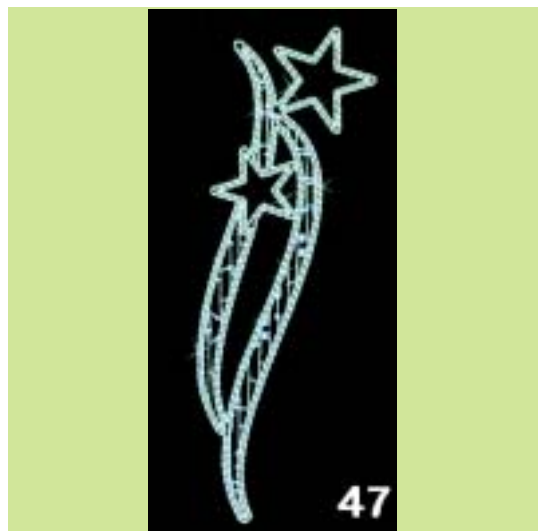

47

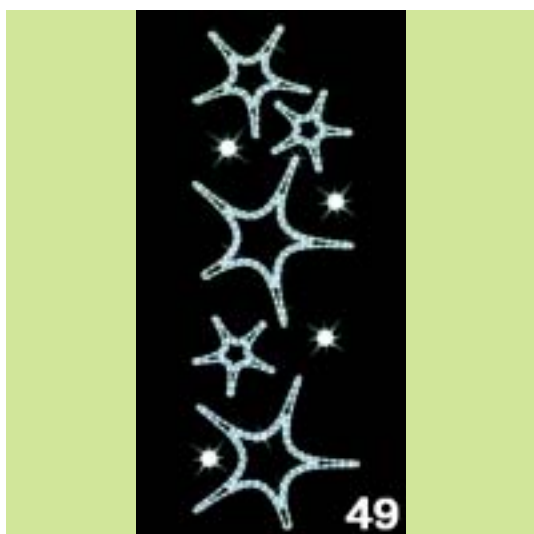
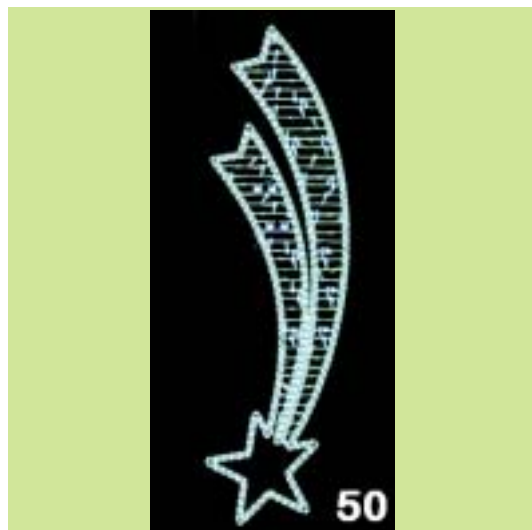
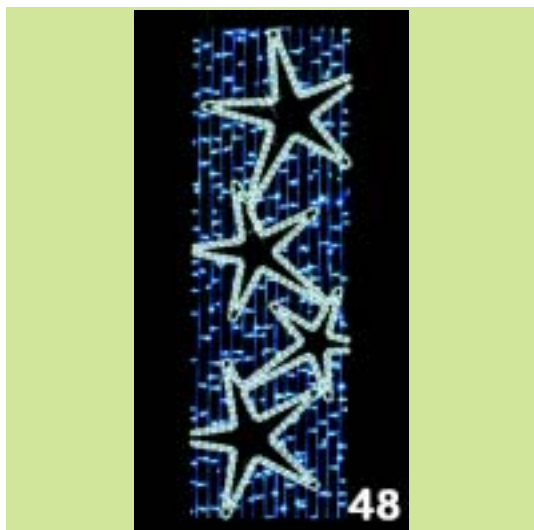

(21) *Αρ. Αίτησης Σχ. ή Υπ.:* 20100600180

(15) *Ημερ. Καταχώρησης:* 01/11/2010

(17) *Ημ. Λήξης 1ης πενταετίας :* 1/11/2015

(71) *Καταθέτης(ες):* ΠΑΝΤΕΛΑΚΗΣ ΕΜΜΑΝΟΥΗΛ ΕΛΕΥΘΕΡΙΟΣ  
45η Πάροδος αρ.6, ΒΙΟ ΠΑ, 13341 ΑΝΩ ΛΙΟΣΙΑ  
(ΑΤΤΙΚΗΣ), ΕΛΛΑΔΑ

(30) *Συμβ. Προτεραιότητα(ες):*

(72) *Δημιουργός(οι):* ΠΑΝΤΕΛΑΚΗΣ ΕΜΜΑΝΟΥΗΛ ΕΛΕΥΘΕΡΙΟΣ

(74) *Πληρεξούσιος:* ΜΙΚΕΛΗ ΜΑΡΙΑΝΑ  
Υψηλάντου 43, 15121 ΠΕΥΚΗ (ΑΤΤΙΚΗΣ)

(74) *Αντίκλητος:* ΜΙΧΑΛΑΡΟΣ ΒΑΣΙΛΕΙΟΣ  
Σίνα 38, 10642 ΑΘΗΝΑ

(28) *Αριθμός Σχεδίων/Υποδειγμάτων:* 1

(51) *Διεθνής Ταξινόμηση:* 99-00

(54) *Προσδιορισμός Αντικειμένου:* ΥΒΡΙΔΙΚΟΣ ΠΑΤΟΣ ΚΥΨΕΛΗΣ





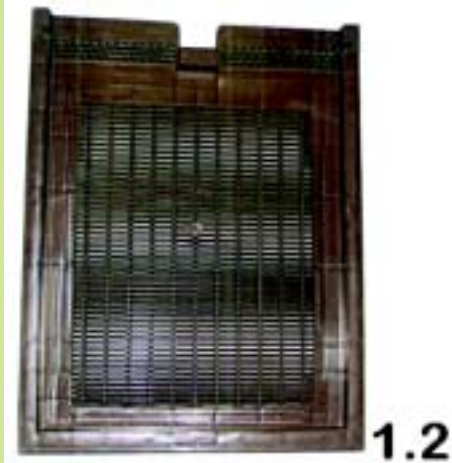

(21) Αρ. Αίτησης Σχ. ή Υπ.: 20100600181

(15) Ημερ. Καταχώρησης: 01/11/2010

(17) Ημ. Λήξης 1ης πενταετίας :1/11/2015

(71) Καταθέτης(ες): ΠΑΝΤΕΛΑΚΗΣ ΕΜΜΑΝΟΥΗΛ ΕΛΕΥΘΕΡΙΟΣ  
45η Πάροδος αρ.6, ΒΙΟ ΠΑ, 13341 ΑΝΩ ΛΙΟΣΙΑ  
(ΑΤΤΙΚΗΣ), ΕΛΛΑΔΑ

(30) Συμβ. Προτεραιότητα(ες):

(72) Δημιουργός(οι): ΠΑΝΤΕΛΑΚΗΣ ΕΜΜΑΝΟΥΗΛ ΕΛΕΥΘΕΡΙΟΣ

(74) Πληρεξούσιος: ΜΙΚΕΔΗ ΜΑΡΙΑΝΑ  
Υψηλάντου 43, 15121 ΠΕΥΚΗ (ΑΤΤΙΚΗΣ)

(74) Αντίκλητος: ΜΙΧΑΛΑΡΟΣ ΒΑΣΙΛΕΙΟΣ  
Σίνα 38, 10680 ΑΘΗΝΑ (ΑΤΤΙΚΗΣ)

(28) Αριθμός Σχεδίων/Υποδειγμάτων: 1

(51) Διεθνής Ταξινόμηση: 99-00

(54) Προσδιορισμός Αντικειμένου: ΚΛΩΒΟΣ ΜΕΤΑΦΟΡΑΣ ΒΑΣΙΛΙΣ-  
ΣΑΣ (ΥΛΙΚΟ ΜΕΛΙΣΣΟΚΟΜΙΑΣ)

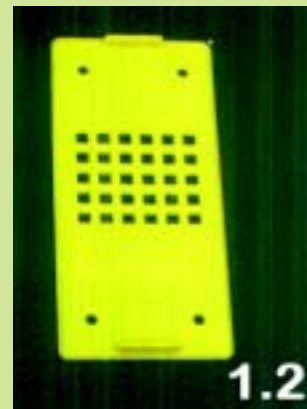



(21) *Αρ. Αίτησης Σχ. ή Υπ.:* 20100600182

(15) *Ημερ. Καταχώρησης:* 02/11/2010

(17) *Ημ. Λήξης 1ης πενταετίας :* 2/11/2015

(71) *Καταθέτης(ες):* ΑΪΓΚΟΥΝ (κατά ποσοστό 50%)  
ΑΜΠΙΝΤΟΥΛΑΧ ΑΜΠΙΝΤΟΥΛΑΧ  
Μυκόνου 14, 19003 ΜΑΡΚΟΠΟΥΛΟ  
(ΑΤΤΙΚΗΣ), ΕΛΛΑΔΑ

(30) *Συμβ. Προτεραιότητα(ες):*

(72) *Δημιουργός(οι):* ΑΪΓΚΟΥΝ ΑΜΠΙΝΤΟΥΛΑΧ ΑΜΠΙΝΤΟΥΛΑΧ

(74) *Πληρεξούσιος:*

(74) *Αντίκλητος:*

(28) *Αριθμός Σχεδίων/Υποδειγμάτων:* 1

(51) *Διεθνής Ταξινόμηση:* 25-01

(54) *Προσδιορισμός Αντικειμένου:* ΔΟΜΙΚΟ ΥΛΙΚΟ (ΤΟΥΒΛΟ)

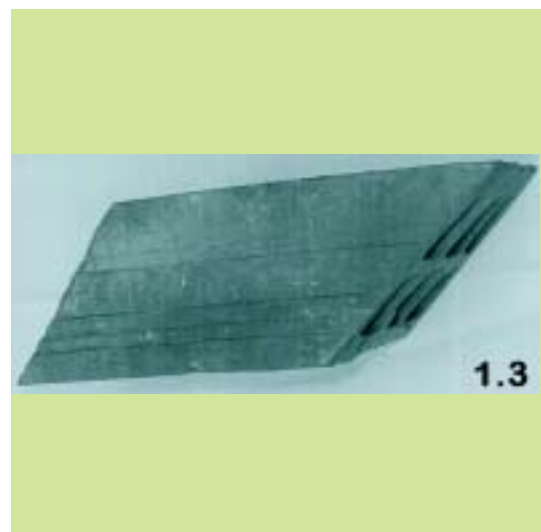
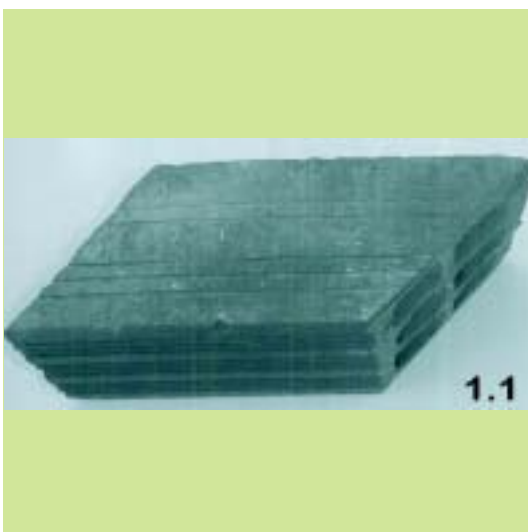
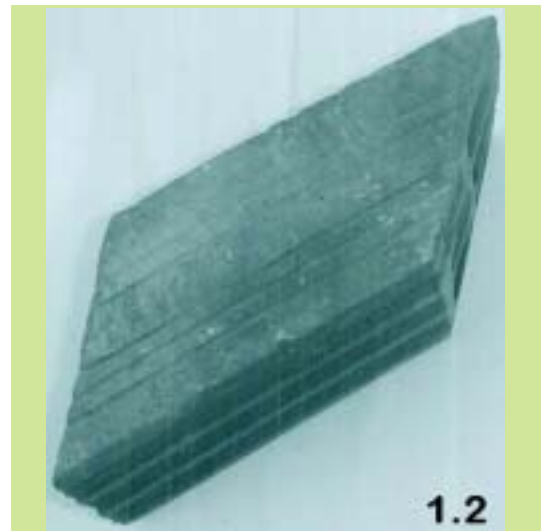

(21) *Αρ. Αίτησης Σχ. ή Υπ.:* 20100600183

(15) *Ημερ. Καταχώρησης:* 02/11/2010

(17) *Ημ. Λήξης 1ης πενταετίας :* 2/11/2015

(71) *Καταθέτης(ες):* EUROCATERING ΑΝΩΝΥΜΗ ΕΤΑΙΡΕΙΑ  
ΕΜΠΟΡΙΑΣ, ΕΙΣΑΓΩΓΩΝ, ΕΞΑΓΩΓΩΝ,  
ΔΙΑΚΙΝΗΣΗΣ ΜΕΤΑΠΟΙΗΣΗΣ ΚΑΙ  
ΤΥΠΟΠΟΙΗΣΗΣ ΑΓΡΟΤΙΚΩΝ ΠΡΟΪΟΝΤΩΝ  
Κεντρική Αγορά Αθηνών-Υπόστεγο 14-15, 18233  
ΑΓΙΟΣ ΙΩΑΝΝΗΣ ΡΕΝΤΗΣ (ΑΤΤΙΚΗΣ),  
ΕΛΛΑΔΑ

(30) *Συμβ. Προτεραιότητα(ες):*

(72) *Δημιουργός(οι):* ΜΑΥΡΟΠΟΥΛΟΣ ΧΡΥΣΟΣΤΟΜΟΣ

(74) *Πληρεξούσιος:* ΚΑΡΑΒΙΩΤΗ ΑΛΕΞΑΝΔΡΑ  
Αλεξ. Παπαναστασίου 20, 15451 ΝΕΟ ΨΥΧΙΚΟ  
(ΑΤΤΙΚΗΣ)

(74) *Αντίκλητος:* ΚΑΡΑΒΙΩΤΗ ΑΛΕΞΑΝΔΡΑ  
Αλεξ. Παπαναστασίου 20, 15451 ΝΕΟ ΨΥΧΙΚΟ  
(ΑΤΤΙΚΗΣ)

(28) *Αριθμός Σχεδίων/Υποδειγμάτων:* 2

(51) *Διεθνής Ταξινόμηση:* 09-03

(54) *Προσδιορισμός Αντικειμένου:* ΣΥΣΚΕΥΑΣΙΕΣ ΓΙΑ ΤΡΟΦΙΜΑ

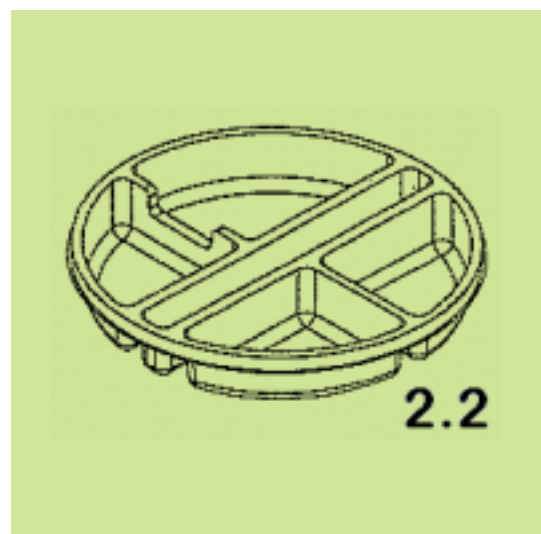
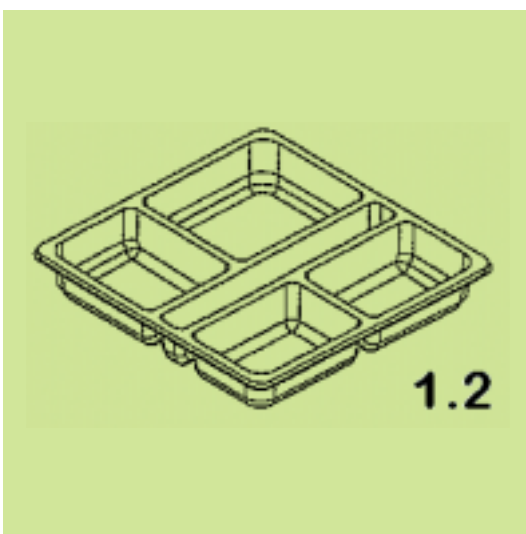
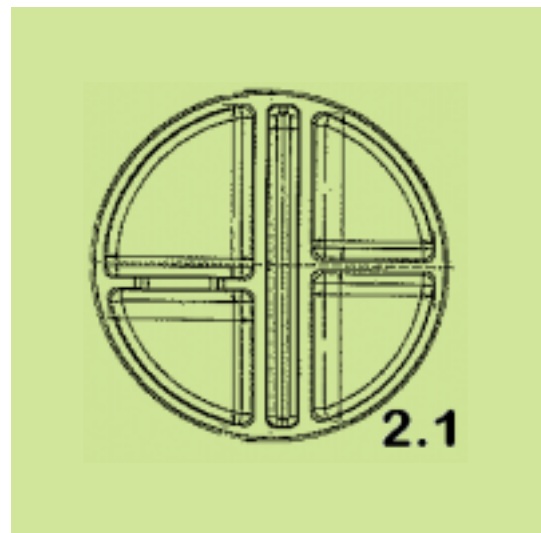
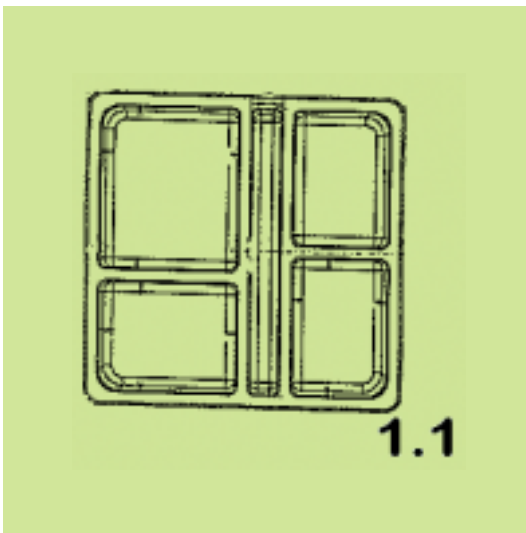
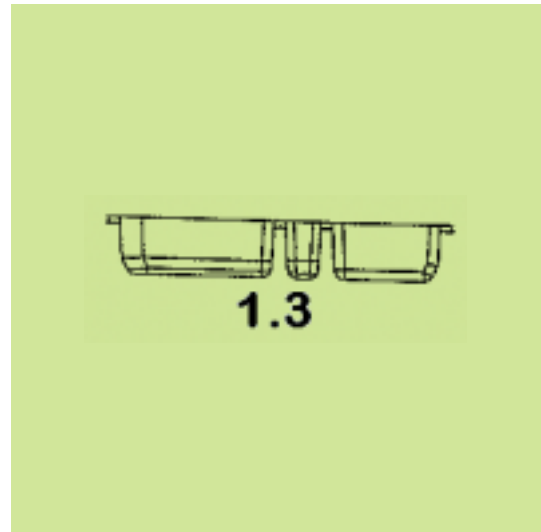

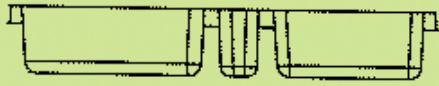

**2.3**

(21) Αρ. Αίτησης Σχ. ή Υπ.: 20100600184

(15) Ημερ. Καταχώρησης: 02/11/2010

(17) Ημ. Αήξης 1ης πενταετίας :2/11/2015

(71) Καταθέτης(ες): EUROPA PROFIL ΑΛΟΥΜΙΝΙΟ Α.Β.Ε.  
56ο χλμ. Ε.Ο. Αθηνών-Λαμίας, 32011  
ΟΙΝΟΦΥΤΑ (ΒΟΙΩΤΙΑΣ), ΕΛΛΑΔΑ

(30) Συμβ. Προτεραιότητα(ες):

(72) Δημιουργός(οι): ΤΖΙΡΑΚΙΑΝ ΓΡΗΓΟΡΗΣ

(74) Πληρεξούσιος:

(74) Αντίκλητος: ΑΡΒΑΝΙΤΗΣ ΙΩΑΝΝΗΣ  
56 χλμ Ε.Ο. Αθηνών-Λαμίας, 320 11 ΟΙΝΟΦΥΤΑ  
ΒΟΙΩΤΙΑΣ

(28) Αριθμός Σχεδίων/Υποδειγμάτων: 7

(51) Διεθνής Ταξινόμηση: 25-01

(54) Προσδιορισμός Αντικειμένου: ΑΝΑΣΥΡΟΜΕΝΟ ΚΑΙ ΑΝΑΚΛΙΝΟ-  
ΜΕΝΟ ΘΕΡΜΟΜΟΝΩΤΙΚΟ ΣΥ-  
ΣΤΗΜΑ ΑΛΟΥΜΙΝΙΟΥ

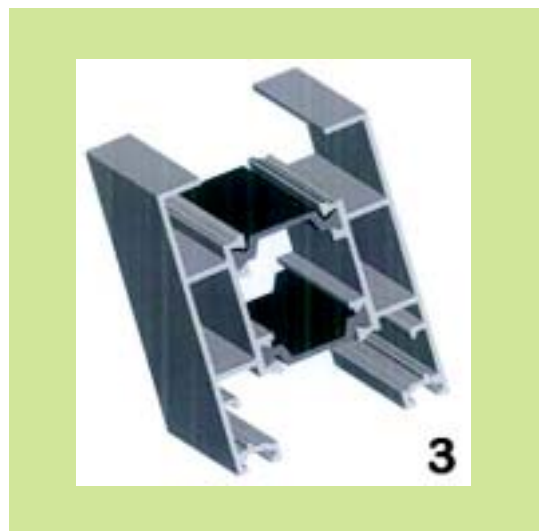
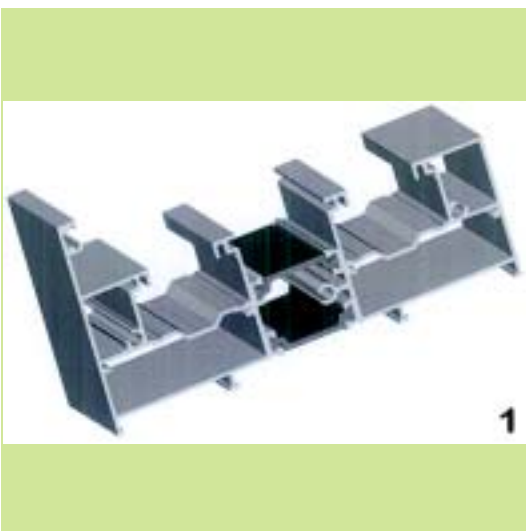

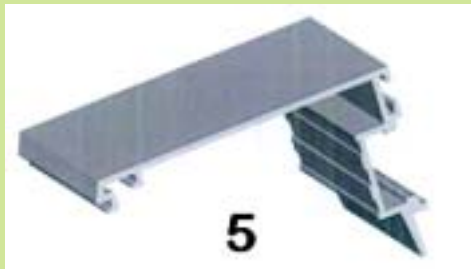
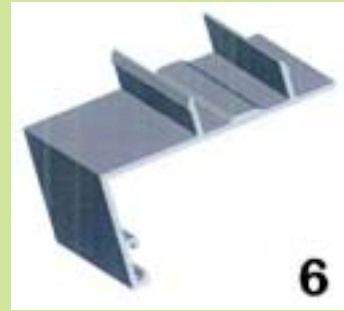

(21) Αρ. Αίτησης Σχ. ή Υπ.: 20100600185

(15) Ημερ. Καταχώρησης: 03/11/2010

(17) Ημ. Λήξης 1ης πενταετίας :3/11/2015

(71) Καταθέτης(ες): ΚΕΚΕ ΓΕΩΡΓΙΟΥ ΑΝΑΣΤΑΣΙΑ  
Καβάφη 4, 56626 ΣΥΚΙΕΣ (ΘΕΣΣΑΛΟΝΙΚΗΣ),  
ΕΛΛΑΔΑ

(30) Συμβ. Προτεραιότητα(ες):

(72) Δημιουργός(οι): ΚΕΚΕ ΓΕΩΡΓΙΟΥ ΑΝΑΣΤΑΣΙΑ

(74) Πληρεξούσιος:

(74) Αντίκλητος: ΑΛΕΞΑΝΔΡΙΔΟΥ ΜΑΡΙΑ  
Οικονομίου 131, 57019 ΝΕΟΙ ΕΠΙΒΑΤΕΣ  
(ΘΕΣΣΑΛΟΝΙΚΗΣ)

(28) Αριθμός Σχεδίων/Υποδημάτων: 1

(51) Διεθνής Ταξινόμηση: 11-02

(54) Προσδιορισμός Αντικειμένου: ΔΙΑΚΟΣΜΗΤΙΚΟ ΕΚΚΛΗΣΙΑΚΙ ΜΕ  
ΕΞΩΤΕΡΙΚΗ ΟΥΨΗ ΕΙΚΟΝΙ-  
ΣΜΑΤΟΣ





(21) *Αρ. Αίτησης Σχ. ή Υπ.*: 20100600186

(15) *Ημερ. Καταχώρησης*: 04/11/2010

(17) *Ημ. Λήξης 1ης πενταετίας*: 4/11/2015

(71) *Καταθέτης(ες)*: Χ. ΜΠΕΝΡΟΥΜΠΗ & ΥΙΟΣ Α.Ε.  
Αγίου Θωμά 27, 15124 ΜΑΡΟΥΣΙ (ΑΤΤΙΚΗΣ),  
ΕΛΛΑΔΑ

(30) *Συμβ. Προτεραιότητα(ες)*:

(72) *Δημιουργός(οι)*: ΜΠΕΝΡΟΥΜΠΗ ΝΟΡΑ

(74) *Πληρεξούσιος*: ΡΗΓΑΚΟΣ ΙΩΑΝΝΗΣ  
Σόλωνος 74, 10680 ΑΘΗΝΑ (ΑΤΤΙΚΗΣ)

(74) *Αντίκλητος*: ΡΗΓΑΚΟΣ ΙΩΑΝΝΗΣ  
Σόλωνος 74, 10680 ΑΘΗΝΑ (ΑΤΤΙΚΗΣ)

(28) *Αριθμός Σχεδίων/Υποδειγμάτων*: 1

(51) *Διεθνής Ταξινόμηση*: 31-00

(54) *Προσδιορισμός Αντικειμένου*: ΗΛΕΚΤΡΙΚΟΣ ΤΡΟΦΙΜΩΝ ΠΟΛΥΚΟΠΤΗΣ





(21) *Αρ. Αίτησης Σχ. ή Υπ.:* 20100600187

(15) *Ημερ. Καταχώρησης:* 04/11/2010

(17) *Ημ. Λήξης 1ης πενταετίας :* 4/11/2015

(71) *Καταθέτης(ες):* ΕΥΛΙΝΑΚΗΣ ΕΜΜΑΝΟΥΗΛ ΔΗΜΗΤΡΙΟΣ  
Νερατζούλας 23, 13671 ΑΧΑΡΝΕΣ (ΑΤΤΙΚΗΣ),  
ΕΛΛΑΔΑ

(30) *Συμβ. Προτεραιότητα(ες):*

(72) *Δημιουργός(οι):* ΕΥΛΙΝΑΚΗΣ ΕΜΜΑΝΟΥΗΛ ΔΗΜΗΤΡΙΟΣ

(74) *Πληρεξούσιος:* ΣΑΚΕΛΛΑΡΙΔΗ ΒΑΛΗ-ΒΑΣΙΛΙΚΗ  
Αδριανού 70, 10556 ΑΘΗΝΑ (ΑΤΤΙΚΗΣ)

(74) *Αντίκλητος:* ΣΑΚΕΛΛΑΡΙΔΗ ΒΑΛΗ-ΒΑΣΙΛΙΚΗ  
Αδριανού 70, 10556 ΑΘΗΝΑ (ΑΤΤΙΚΗΣ)

(28) *Αριθμός Σχεδίων/Υποδειγμάτων:* 1

(51) *Διεθνής Ταξινόμηση:* 23-03

(54) *Προσδιορισμός Αντικειμένου:* ΘΕΡΜΙΚΟ ΗΛΙΑΚΟ ΣΥΣΤΗΜΑ  
ΕΓΚΙΒΩΤΙΣΜΕΝΟ ΣΕ ΠΑΡΑΛΛΗ-  
ΛΕΙΠΠΕΛΟ ΠΛΑΙΣΙΟ

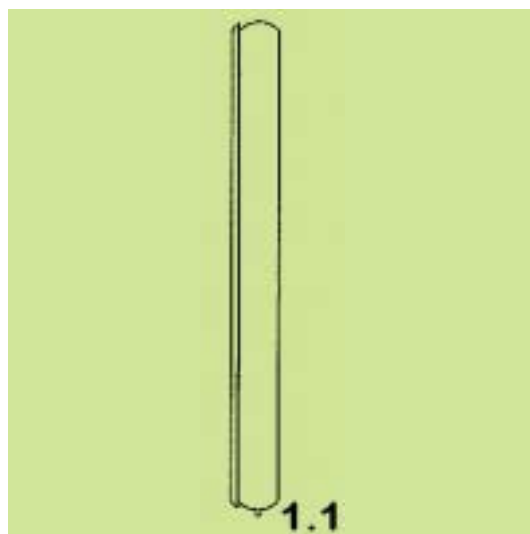

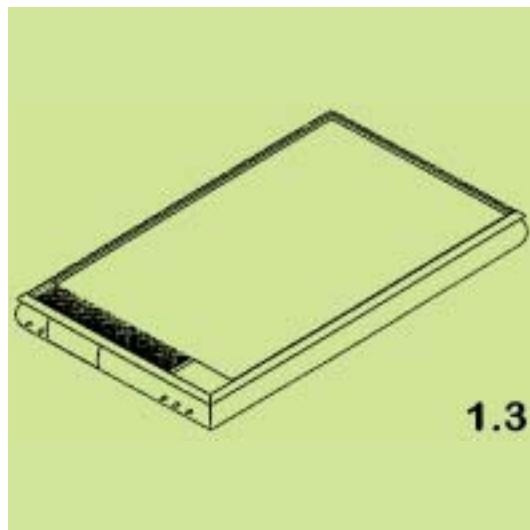
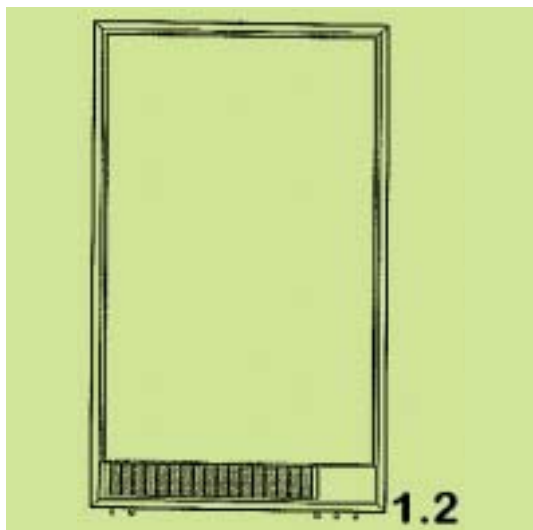

(21) **Αρ. Αίτησης Σχ. ή Υπ.: 20100600188**

(15) **Ημερ. Καταχώρησης:** 04/11/2010

(17) **Ημ. Αήξης 1ης πενταετίας :** 4/11/2015

(71) **Καταθέτης(ες):** ΒΛΑΧΟΣ ΑΣΤΕΡΙΟΥ ΑΘΑΝΑΣΙΟΣ  
Θεαγένους Χαρίση 5, 54639 ΘΕΣΣΑΛΟΝΙΚΗ  
(ΘΕΣΣΑΛΟΝΙΚΗΣ), ΕΛΛΑΔΑ

(30) **Συμβ. Προτεραιότητα(ες):**

(72) **Δημιουργός(οι):** ΒΛΑΧΟΣ ΑΣΤΕΡΙΟΥ ΑΘΑΝΑΣΙΟΣ

(74) **Πληρεξούσιος:** ΣΑΚΕΛΛΑΡΙΔΗ ΒΑΛΗ-ΒΑΣΙΛΙΚΗ  
Αδριανού 70, 10556 ΑΘΗΝΑ (ΑΤΤΙΚΗΣ)

(74) **Αντίκλητος:** ΣΑΚΕΛΛΑΡΙΔΗ ΒΑΛΗ-ΒΑΣΙΛΙΚΗ  
Αδριανού 70, 10556 ΑΘΗΝΑ (ΑΤΤΙΚΗΣ)

(28) **Αριθμός Σχεδίων/Υποδειγμάτων:** 1

(51) **Διεθνής Ταξινόμηση:** 12-16

(54) **Προσδιορισμός Αντικειμένου:** ΔΙΠΛΟ ΔΙΑΚΟΣΜΗΤΙΚΟ ΟΠΙΣΘΙΟΥ ΜΕΡΟΥΣ ΑΥΤΟΚΙΝΗΤΟΥ ΜΕ Η ΧΩΡΙΣ ΔΙΠΛΟ ΦΩΤΙΣΤΙΚΟ ΣΩΜΑ ΕΝΕΡΓΟΠΟΙΟΥΜΕΝΟ ΜΕ ΤΑ ΦΡΕΝΑ ΤΟΥ ΟΧΗΜΑΤΟΣ (ΣΤΟΠ)

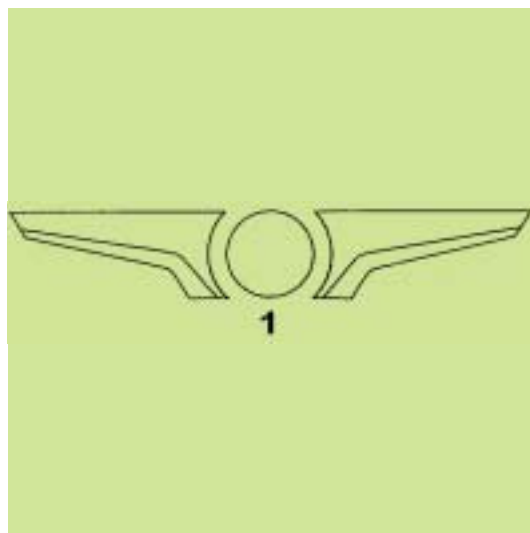

(21) **Αρ. Αίτησης Σχ. ή Υπ.: 20100600189**

(15) **Ημερ. Καταχώρησης:** 04/11/2010

(17) **Ημ. Αήξης 1ης πενταετίας :** 4/11/2015

(71) **Καταθέτης(ες):** ΧΑΤΖΗΚΑΚΙΔΗΣ ΑΘΑΝΑΣΙΟΣ ΔΗΜΗΤΡΙΟΣ  
Άτλαντος 30, 17561 ΠΑΛΑΙΟ ΦΑΛΗΡΟ  
(ΑΤΤΙΚΗΣ), ΕΛΛΑΔΑ

(30) **Συμβ. Προτεραιότητα(ες):**

(72) **Δημιουργός(οι):** ΧΑΤΖΗΚΑΚΙΔΗΣ ΑΘΑΝΑΣΙΟΣ ΔΗΜΗΤΡΙΟΣ

(74) **Πληρεξούσιος:**

(74) **Αντίκλητος:**

(28) **Αριθμός Σχεδίων/Υποδειγμάτων:** 2

(51) **Διεθνής Ταξινόμηση:** 14-99

(54) **Προσδιορισμός Αντικειμένου:** ΣΧΕΔΙΟ ΠΡΟΦΥΛΑΞΕΩΣ ΟΘΟΝΗΣ

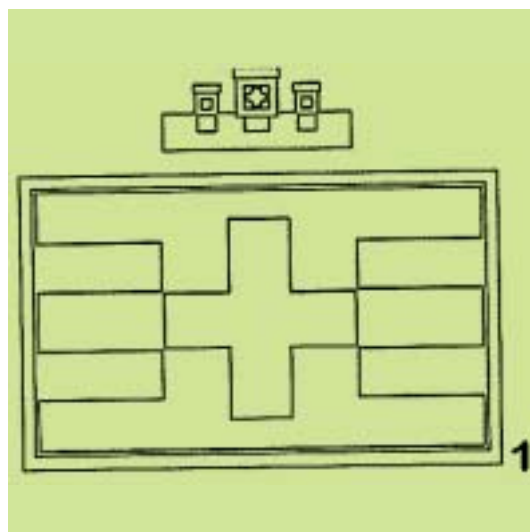



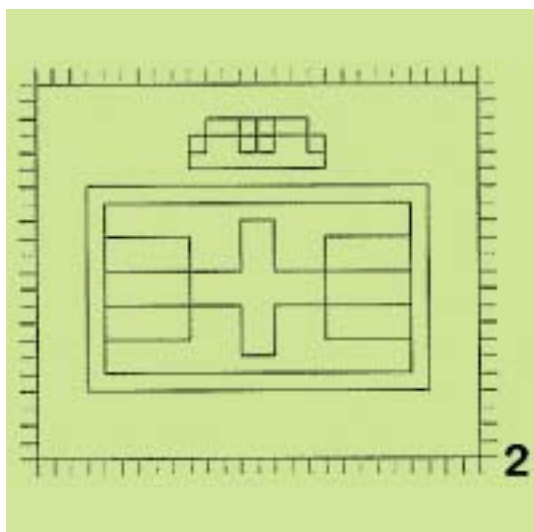

(21) *Αρ. Αίτησης Σχ. ή Υπ.*: 20100600190

(15) *Ημερ. Καταχώρησης*: 05/11/2010

(17) *Ημ. Λήξης 1ης πενταετίας*: 5/11/2015

(71) *Καταθέτης(ες)*: ΧΑΤΖΗΚΑΚΙΔΗΣ ΑΘΑΝΑΣΙΟΣ ΔΗΜΗΤΡΙΟΣ  
 Άτλαντος 30, 17561 ΠΑΛΑΙΟ ΦΑΛΗΡΟ  
 (ΑΤΤΙΚΗΣ), ΕΛΛΑΔΑ

(30) *Συμβ. Προτεραιότητα(ες)*:

(72) *Δημιουργός(οι)*: )ΧΑΤΖΗΚΑΚΙΔΗΣ ΑΘΑΝΑΣΙΟΣ ΔΗΜΗΤΡΙΟΣ

(74) *Πληρεξούσιος*:

(74) *Αντίκλητος*:

(28) *Αριθμός Σχεδίων/Υποδειγμάτων*: 2

(51) *Διεθνής Ταξινόμηση*: 14-99

(54) *Προσδιορισμός Αντικειμένου*: ΣΧΕΔΙΟ ΠΡΟΦΥΛΑΞΗΣ ΟΘΟΝΗΣ  
 ΜΕ ΣΥΜΜΕΤΡΙΚΟ ΣΧΗΜΑ ΕΨΙ-ΛΟΝ (Ε)



(21) *Αρ. Αίτησης Σχ. ή Υπ.:* 20100600192

(15) *Ημερ. Καταχώρησης:* 08/11/2010

(17) *Ημ. Λήξης 1ης πενταετίας :* 8/11/2015

(71) *Καταθέτης(ες):* ΧΡΙΣΤΟΦΙΛΟΠΟΥΛΟΣ ΘΕΟΔΩΡΟΥ  
ΑΝΑΣΤΑΣΙΟΣ  
Πολυκατοικία Πανόραμα, 20300 ΛΟΥΤΡΑΚΙ  
(ΚΟΡΙΝΘΙΑΣ), ΕΛΛΑΔΑ

(30) *Συμβ. Προτεραιότητα(ες):*

(72) *Δημιουργός(οι):* ΧΡΙΣΤΟΦΙΛΟΠΟΥΛΟΣ ΘΕΟΔΩΡΟΥ  
ΑΝΑΣΤΑΣΙΟΣ

(74) *Πληρεξούσιος:*

(74) *Αντίκλητος:* ΧΡΙΣΤΟΦΙΛΟΠΟΥΛΟΣ ΓΕΩΡΓΙΟΣ  
Κροκίδα 110, 20100 ΚΟΡΙΝΘΟΣ (ΚΟΡΙΝΘΙΑΣ)

(28) *Αριθμός Σχεδίων/Υποδειγμάτων:* 1

(51) *Διεθνής Ταξινόμηση:* 06-01

(54) *Προσδιορισμός Αντικειμένου:* ΔΙΠΛΗ ΞΑΠΛΩΣΤΡΑ ΘΑΛΑΣΣΗΣ

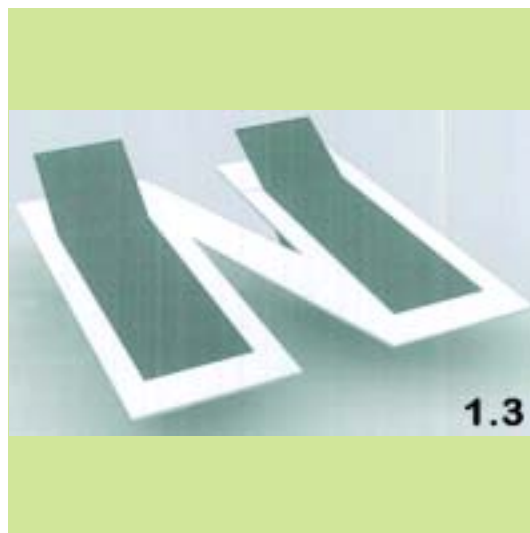
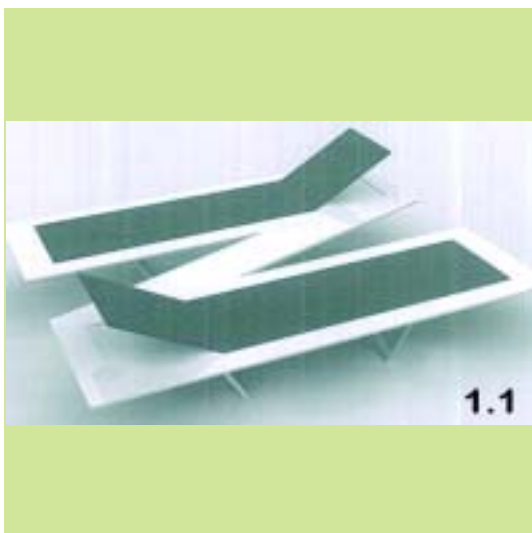
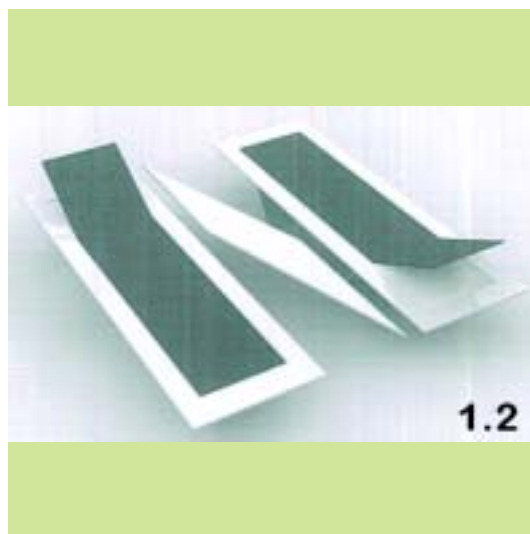

(21) *Αρ. Αίτησης Σχ. ή Υπ.:* 20100600193

(15) *Ημερ. Καταχώρησης:* 11/11/2010

(17) *Ημ. Λήξης 1ης πενταετίας :* 11/11/2015

(71) *Καταθέτης(ες):* ΔΙΟΝ. ΣΠΗΛΙΑΚΟΠΟΥΛΟΣ & ΕΥΣΤ.  
ΣΑΡΛΑΝΗ ΕΕΒΕ  
Νιρβάνα 80, 11145 ΑΘΗΝΑ (ΑΤΤΙΚΗΣ),  
ΕΛΛΑΔΑ

(30) *Συμβ. Προτεραιότητα(ες):*

(72) *Δημιουργός(οι):* ΣΑΡΛΑΝΗ ΕΥΣΤΑΘΙΑ

(74) *Πληρεξούσιος:* ΠΟΥΛΟΠΟΥΛΟΥ ΑΙΚΑΤΕΡΙΝΗ  
Κυρ. Λουκαρέως 11, 11471 ΑΘΗΝΑ (ΑΤΤΙΚΗΣ)

(74) *Αντίκλητος:* ΠΟΥΛΟΠΟΥΛΟΥ ΑΙΚΑΤΕΡΙΝΗ  
Κυρ. Λουκαρέως 11, 11471 ΑΘΗΝΑ (ΑΤΤΙΚΗΣ)

(28) *Αριθμός Σχεδίων/Υποδειγμάτων:* 20

(51) *Διεθνής Ταξινόμηση:* 02-02

(54) *Προσδιορισμός Αντικειμένου:* ΓΥΝΑΙΚΕΙΑ ΕΝΔΥΜΑΤΑ



















(21) *Αρ. Αίτησης Σχ. ή Υπ.:* 20100600194

(15) *Ημερ. Καταχώρησης:* 15/11/2010

(17) *Ημ. Λήξης 1ης πενταετίας :* 15/11/2015

(71) *Καταθέτης(ες):* ΚΕΪΒ (CAVE) ΧΙΟΥ ΙΩΑΝΝΑ (JOANNA)  
Ομήρου 64, 10672 ΑΘΗΝΑ (ΑΤΤΙΚΗΣ),  
ΕΛΛΑΔΑ

(30) *Συμβ. Προτεραιότητα(ες):*

(72) *Δημιουργός(οι):* ΚΕΪΒ (CAVE) ΧΙΟΥ ΙΩΑΝΝΑ (JOANNA)

(74) *Πληρεξούσιος:* ΝΤΗΝΙΑΚΟΣ ΕΥΑΓΓΕΛΟΣ  
Δημοκρίτου 18, 10673 ΑΘΗΝΑ (ΑΤΤΙΚΗΣ)

(74) *Αντίκλητος:* ΝΤΗΝΙΑΚΟΣ ΕΥΑΓΓΕΛΟΣ  
Δημοκρίτου 18, 10673 ΑΘΗΝΑ (ΑΤΤΙΚΗΣ)

(28) *Αριθμός Σχεδίων/Υποδειγμάτων:* 3

(51) *Διεθνής Ταξινόμηση:* 11-01

(54) *Προσδιορισμός Αντικειμένου:* ΚΟΣΜΗΜΑΤΑ





(21) *Αρ. Αίτησης Σχ. ή Υπ.*: 20100600195

(15) *Ημερ. Καταχώρησης*: 15/11/2010

(17) *Ημ. Λήξης 1ης πενταετίας*: 15/11/2015

(71) *Καταθέτης(ες)*: ΙΩΑΝΝΟΥ ΓΕΩΡΓΙΟΥ ΣΤΑΥΡΟΥΛΑ  
7ο χλμ. Δράμας - Καβάλας, 66100 ΔΡΑΜΑ  
(ΔΡΑΜΑΣ), ΕΛΛΑΔΑ

(30) *Συμβ. Προτεραιότητα(ες)*:

(72) *Δημιουργός(οι)*: ΙΩΑΝΝΟΥ ΓΕΩΡΓΙΟΥ ΣΤΑΥΡΟΥΛΑ

(74) *Πληρεξούσιος*:

(74) *Αντίκλητος*:

(28) *Αριθμός Σχεδίων/Υποδειγμάτων*: 1

(51) *Διεθνής Ταξινόμηση*: 11-02

(54) *Προσδιορισμός Αντικειμένου*: ΕΚΚΛΗΣΑΚΙΑ  
ΠΡΟΚΑΤΑΣΚΕΥΑΣΜΕΝΑ

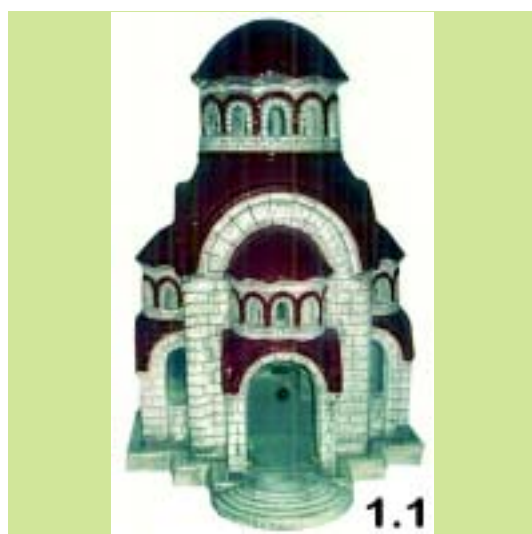



1.2

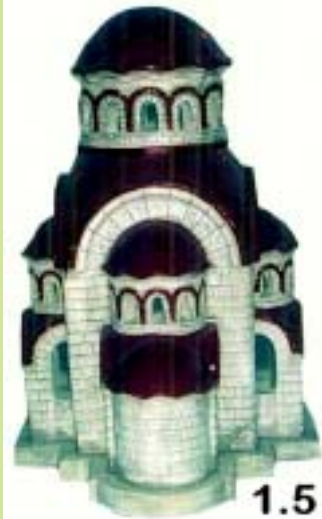

1.5



1.3



1.6



1.4

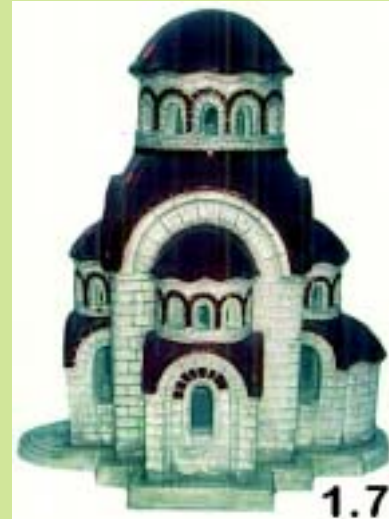

1.7

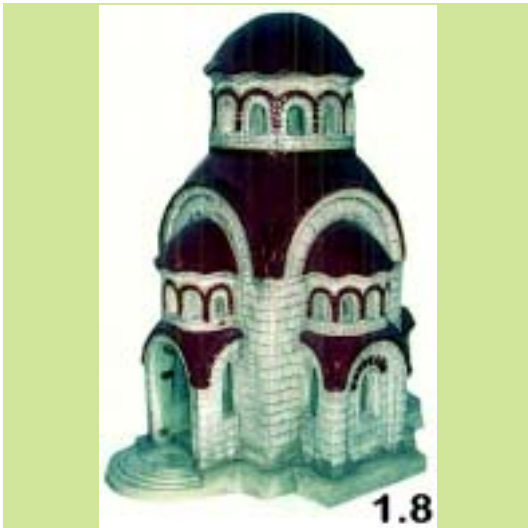

(21) *Αρ. Αίτησης Σχ. ή Υπ.*: 20100600196

(15) *Ημερ. Καταχώρησης*: 15/11/2010

(17) *Ημ. Λήξης 1ης πενταετίας*: 15/11/2015

(71) *Καταθέτης(ες)*: ΙΩΑΝΝΟΥ ΓΕΩΡΓΙΟΥ ΣΤΑΥΡΟΥΛΑ  
7ο χλμ. Δράμας - Καβάλας, 66100 ΔΡΑΜΑ  
(ΔΡΑΜΑΣ), ΕΛΛΑΔΑ

(30) *Συμβ. Προτεραιότητα(ες)*:

(72) *Δημιουργός(οι)*: ΙΩΑΝΝΟΥ ΣΤΑΥΡΟΥΛΑ

(74) *Πληρεξούσιος*:

(74) *Αντίκλητος*:

(28) *Αριθμός Σχεδίων/Υποδειγμάτων*: 4

(51) *Διεθνής Ταξινόμηση*: 11-02

(54) *Προσδιορισμός Αντικειμένου*: ΕΚΚΛΗΣΑΚΙΑ  
ΠΡΟΚΑΤΑΣΚΕΥΑΣΜΕΝΑ

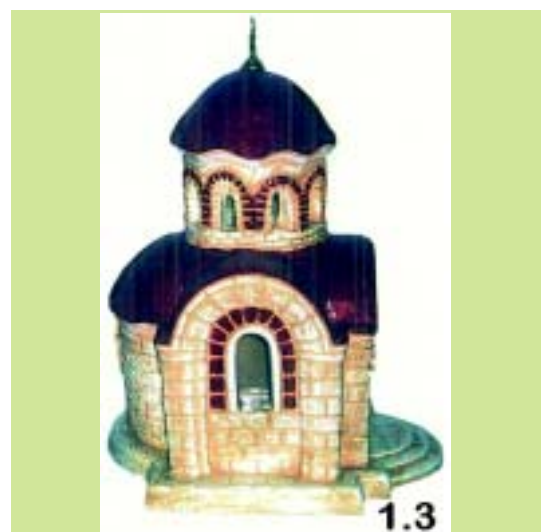
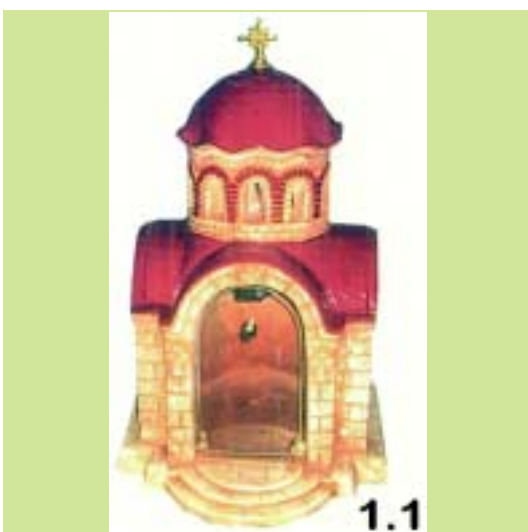
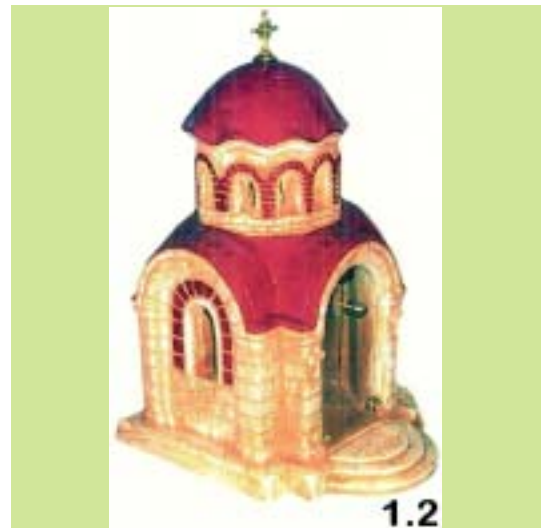

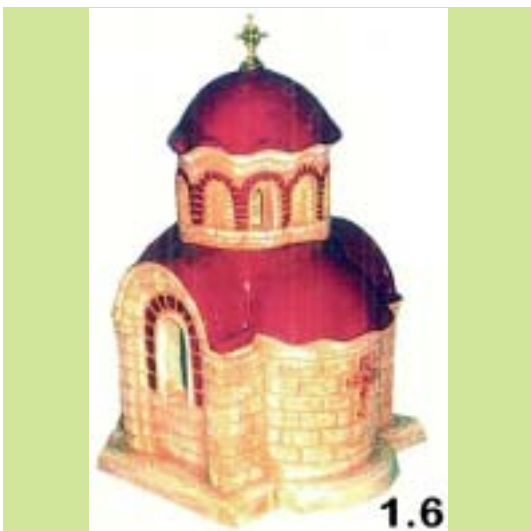
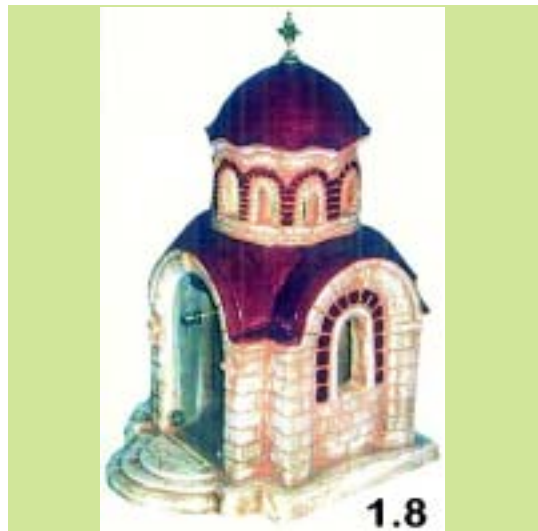
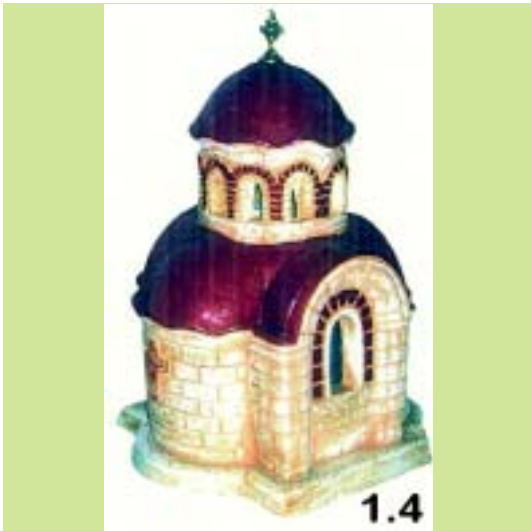

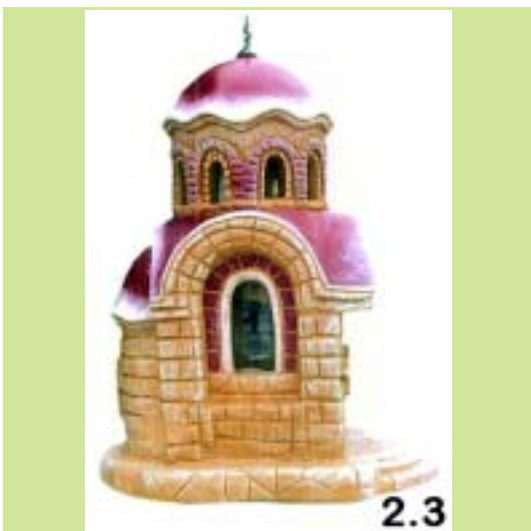
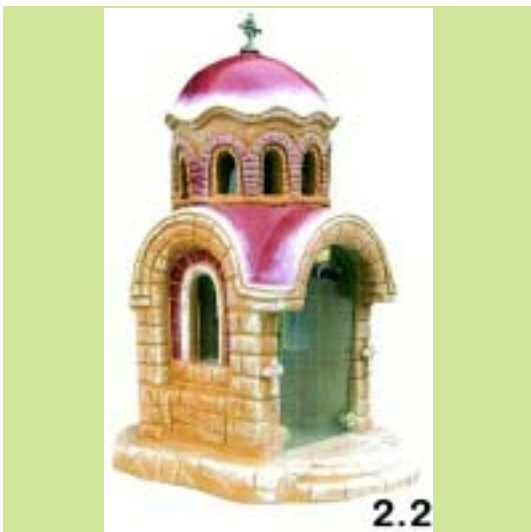
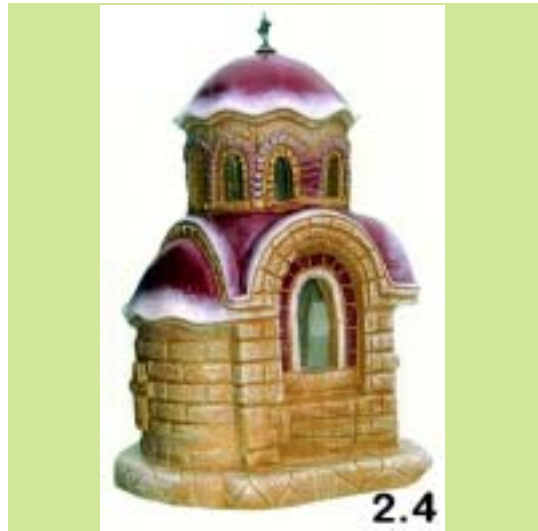
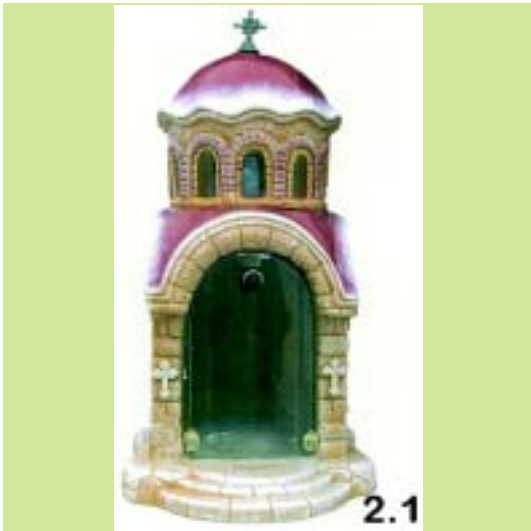



2.7

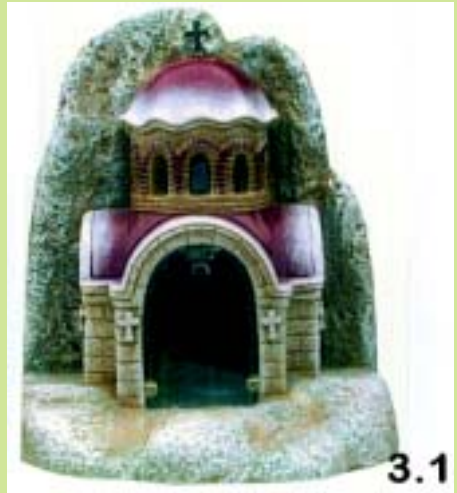

3.1



2.8

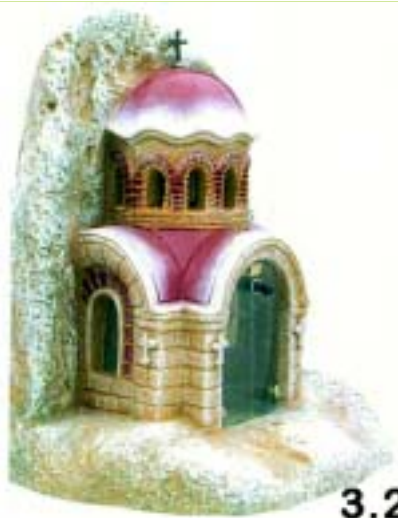

3.2



2.9



3.3

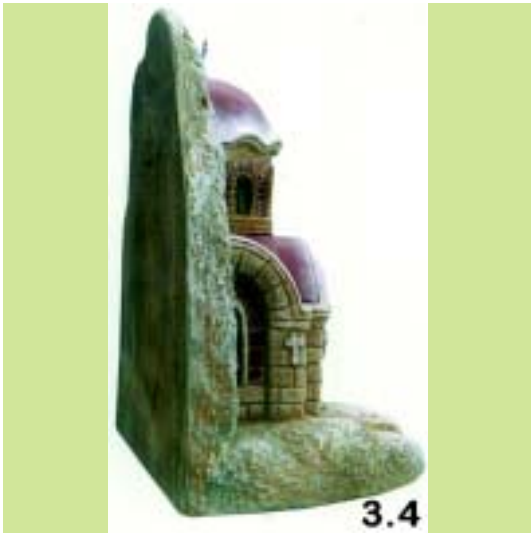

3.4

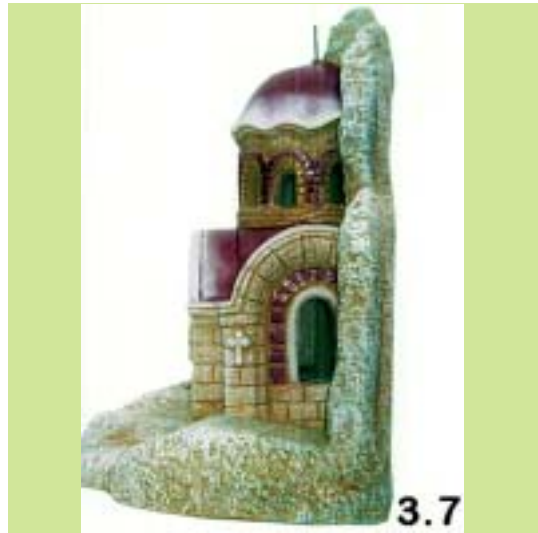

3.7



3.5

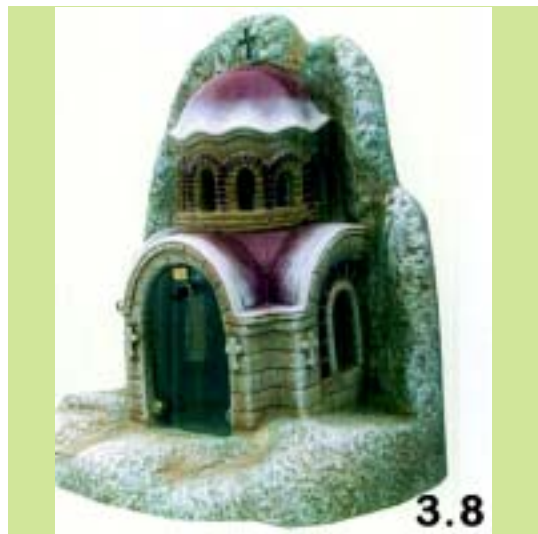

3.8



3.6



3.9



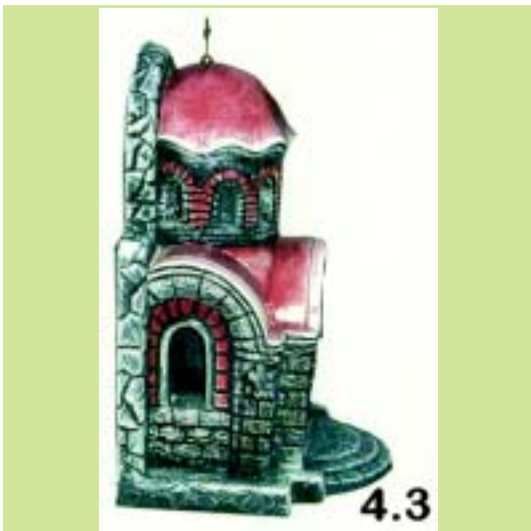
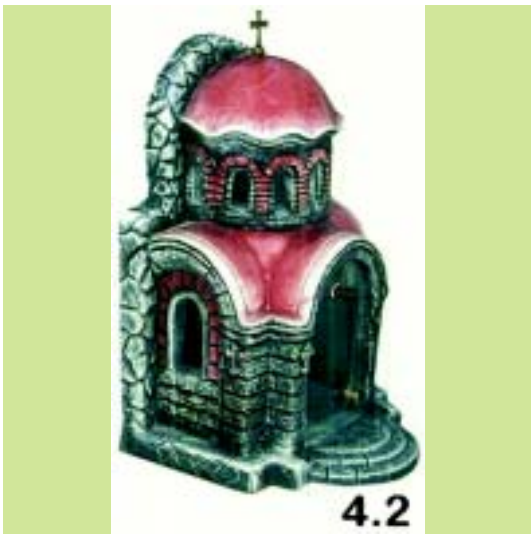

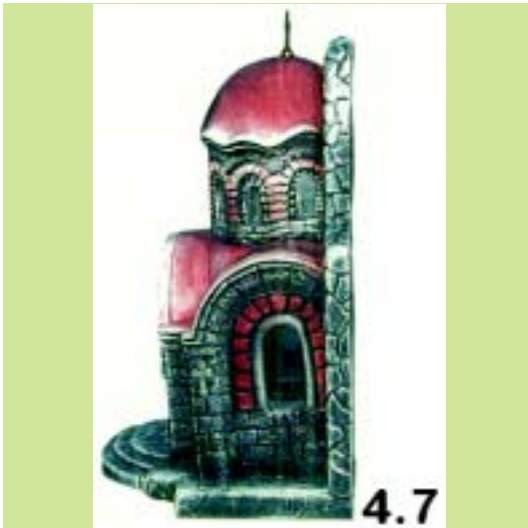

(21) *Αρ. Αίτησης Σχ. ή Υπ.:* 20100600197

(15) *Ημερ. Καταχώρησης:* 16/11/2010

(17) *Ημ. Λήξης 1ης πενταετίας:* 16/11/2015

(71) *Καταθέτης(ες):* ΔΙΚΟΣ ΠΑΝΑΓΙΩΤΗ ΔΗΜΗΤΡΙΟΣ  
Αιμιλιανού Γρεβενών 16, 55236 ΠΑΝΟΡΑΜΑ  
(ΘΕΣΣΑΛΟΝΙΚΗΣ), ΕΛΛΑΔΑ

(30) *Συμβ. Προτεραιότητα(ες):*

(72) *Δημιουργός(οι):* ΔΙΚΟΣ ΠΑΝΑΓΙΩΤΗ ΔΗΜΗΤΡΙΟΣ

(74) *Πληρεξούσιος:*

(74) *Αντίκλητος:* ΜΠΟΥΤΣΙΟΥΚΗ ΟΛΓΑ  
Αιμιλιανού Γρεβενών 16, 55236 ΠΑΝΟΡΑΜΑ  
(ΘΕΣΣΑΛΟΝΙΚΗΣ)

(28) *Αριθμός Σχεδίων/Υποδειμάτων:* 1

(51) *Διεθνής Ταξινόμηση:* 06-01

(54) *Προσδιορισμός Αντικειμένου:* ΣΧΕΔΙΟ ΚΑΡΕΚΛΑΣ ΜΕ ΜΠΡΑΤΣΑ







(21) *Αρ. Αίτησης Σχ. ή Υπ.*: 20100600198

(15) *Ημερ. Καταχώρησης*: 17/11/2010

(17) *Ημ. Λήξης 1ης πενταετίας*: 17/11/2015

(71) *Καταθέτης(ες)*: ΛΕΙΒΑΔΙΤΟΥ ΑΝΑΣΤΑΣΙΟΥ ΑΘΑΝΑΣΙΑ  
Χρήστου Κοτζιά 6-8, 19400 ΚΟΡΩΠΙ  
(ΑΤΤΙΚΗΣ), ΕΛΛΑΔΑ

(30) *Συμβ. Προτεραιότητα(ες)*:

(72) *Δημιουργός(οι)*: ΛΕΙΒΑΔΙΤΟΥ ΑΝΑΣΤΑΣΙΟΥ ΑΘΑΝΑΣΙΑ

(74) *Πληρεξούσιος*:

(74) *Αντίκλητος*:

(28) *Αριθμός Σχεδίων/Υποδειγμάτων*: 1

(51) *Διεθνής Ταξινόμηση*: 06-03

(54) *Προσδιορισμός Αντικείμενου*: ΓΡΑΦΕΙΟ-ΚΡΕΒΑΤΙ





(21) Αρ. Αίτησης Σχ. ή Υπ.: 20100600200

(15) Ημερ. Καταχώρησης: 25/11/2010

(17) Ημ. Λήξης 1ης πενταετίας :25/11/2015

(71) Καταθέτης(ες): ΕΤΕΜ Α.Ε. ΕΤΑΙΡΕΙΑ ΕΛΑΦΡΩΝ  
ΜΕΤΑΛΛΩΝ ΑΝΩΝΥΜΗ ΕΤΑΙΡΕΙΑ  
Ηρώων Πολυτεχνείου 1, 19018 Μαγούλα Αττικής,  
ΕΛΛΑΔΑ

(30) Συμβ. Προτεραιότητα(ες):

(72) Δημιουργός(οι): ΜΕΝΤΖΕΛΟΠΟΥΛΟΣ ΓΕΩΡΓΙΟΣ

(74) Πληρεξούσιος:

(74) Αντίκλητος: ΧΑΤΖΗΚΑΚΙΔΗΣ ΔΗΜΗΤΡΙΟΣ  
Ατλαντος 30, 17561 ΠΑΛΑΙΟ ΦΑΛΗΡΟ  
(ΑΤΤΙΚΗΣ)

(28) Αριθμός Σχεδίων/Υποδειγμάτων: 8

(51) Διεθνής Ταξινόμηση: 25-01

(54) Προσδιορισμός Αντικειμένου: ΚΟΥΦΩΜΑΤΑ ΑΛΟΥΜΙΝΙΟΥ



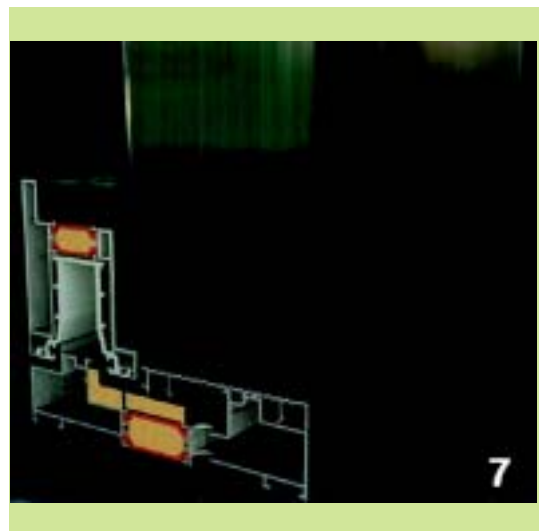
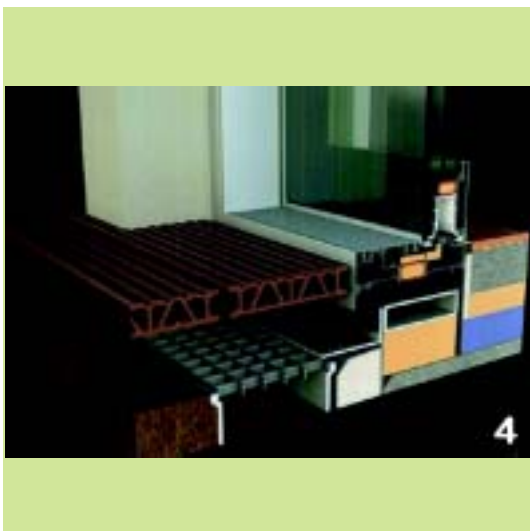
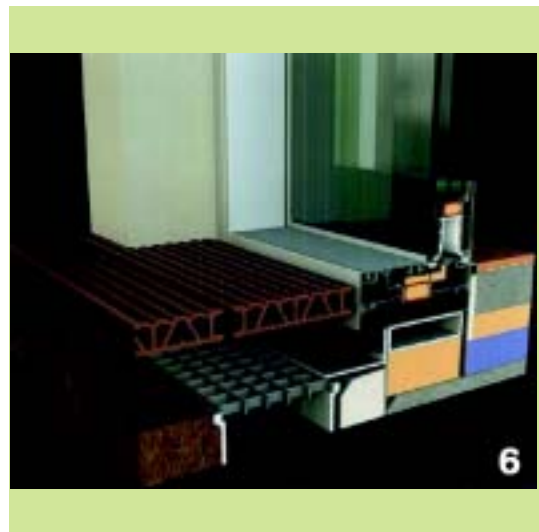
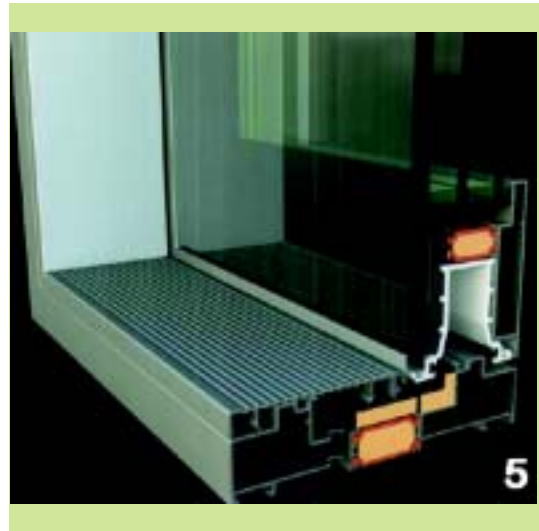

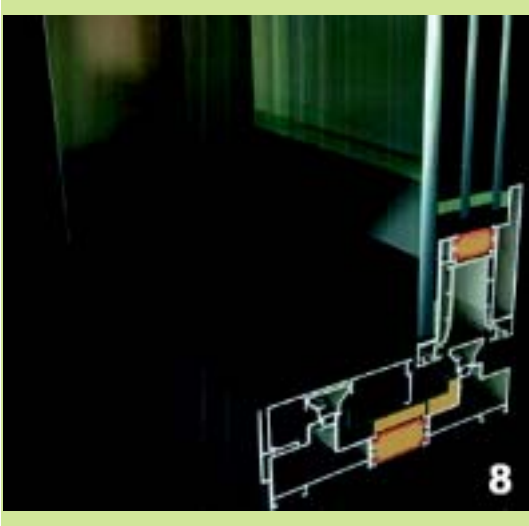

**ΕΥΡΕΤΗΡΙΟ ΑΙΤΗΣΕΩΝ ΣΧΕΔΙΩΝ Ή ΥΠΟΔΕΙΓΜΑΤΩΝ ΣΥΜΦΩΝΑ ΜΕ ΤΗΝ ΑΛΦΑΒΗΤΙΚΗ  
ΣΕΙΡΑ ΤΩΝ ΚΑΤΑΘΕΤΩΝ**

ΚΑΤΑΘΕΤΗΣ (71)	ΠΡΟΣΔΙΟΡΙΣΜΟΣ ΑΝΤ/ΜΕΝΟΥ ΣΧ. Ή ΥΠ. (54)	ΚΑΤ/ΡΗΣΗ (15)	ΑΡ. ΑΙΤ. (21)
<i>EUROCATERING ΑΝΩΝΥΜΗ ΕΤΑΙΡΕΙΑ ΕΜΠΟΡΙΑΣ, ΕΙΣΑΓΩΓΩΝ, ΕΞΑΓΩΓΩΝ, ΔΙΑΚΙΝΗΣΗΣ ΜΕΤΑΠΟΙΗΣΗΣ ΚΑΙ ΤΥΠΟΠΟΙΗΣΗΣ ΑΓΡΟΤΙΚΩΝ ΠΡΟΪΟΝΤΩΝ</i>	ΣΥΣΚΕΥΑΣΙΕΣ ΓΙΑ ΤΡΟΦΙΜΑ	02/11/2010	20100600183
<i>EUROPA PROFIL ΑΛΟΥΜΙΝΙΟ Α.Β.Ε.</i>	ΑΝΑΣΥΡΟΜΕΝΟ ΚΑΙ ΑΝΑΚΛΙΝΟΜΕΝΟ ΘΕΡΜΟΜΟΝΩΤΙΚΟ ΣΥΣΤΗΜΑ ΑΛΟΥΜΙΝΙΟΥ	02/11/2010	20100600184
<i>ΑΪΓΚΟΥΝ (κατά ποσοστό 50%) ΑΜΠΝΤΟΥΛΑΧ</i>	ΔΟΜΙΚΟ ΥΛΙΚΟ (ΤΟΥΒΛΟ)	02/11/2010	20100600182
<i>ΒΛΑΧΟΣ ΑΘΑΝΑΣΙΟΣ</i>	ΔΙΠΛΟ ΔΙΑΚΟΣΜΗΤΙΚΟ ΟΠΙΣΘΙΟΥ ΜΕΡΟΥΣ ΑΥΤΟΚΙΝΗΤΟΥ ΜΕ Η ΧΩΡΙΣ ΔΙΠΛΟ ΦΩΤΙΣΤΙΚΟ ΣΩΜΑ ΕΝΕΡΓΟΠΟΙΟΥΜΕΝΟ ΜΕ ΤΑ ΦΡΕΝΑ ΤΟΥ ΟΧΗΜΑΤΟΣ (ΣΤΟΠ)	04/11/2010	20100600188
<i>ΔΙΚΟΣ ΔΗΜΗΤΡΙΟΣ</i>	ΣΧΕΔΙΟ ΚΑΡΕΚΛΑΣ ΜΕ ΜΠΡΑΤΣΑ	16/11/2010	20100600197
<i>ΔΙΟΝ. ΣΠΗΛΙΑΚΟΠΟΥΛΟΣ &amp; ΕΥΣΤ. ΣΑΡΛΑΝΗ ΕΕΒΕ</i>	ΓΥΝΑΙΚΕΙΑ ΕΝΔΥΜΑΤΑ	11/11/2010	20100600193
<i>ΕΤΕΜ Α.Ε. ΕΤΑΙΡΕΙΑ ΕΛΑΦΡΩΝ ΜΕΤΑΛΛΩΝ ΑΝΩΝΥΜΗ ΕΤΑΙΡΕΙΑ</i>	ΚΟΥΦΩΜΑΤΑ ΑΛΟΥΜΙΝΙΟΥ	25/11/2010	20100600200
<i>Ι. ΠΑΛΑΙΟΧΩΡΙΝΟΣ ΦΩΤΙΣΤΙΚΑ Α.Ε.Β.Ε.</i>	ΔΙΑΚΟΣΜΗΤΙΚΕΣ ΠΑΡΑΣΤΑΣΕΙΣ ΔΡΟΜΩΝ-ΣΤΥΛΩΝ- ΠΛΑΤΕΙΩΝ ΚΑΙ ΚΑΤΑΣΤΗΜΑΤΩΝ	16/03/2010	20100600052
<i>Ι. ΠΑΛΑΙΟΧΩΡΙΝΟΣ ΦΩΤΙΣΤΙΚΑ Α.Ε.Β.Ε.</i>	ΔΙΑΚΟΣΜΗΤΙΚΕΣ ΠΑΡΑΣΤΑΣΕΙΣ ΔΡΟΜΩΝ-ΣΤΥΛΩΝ- ΠΛΑΤΕΙΩΝ ΚΑΙ ΚΑΤΑΣΤΗΜΑΤΩΝ	16/03/2010	20100600053
<i>ΙΩΑΝΝΟΥ ΣΤΑΥΡΟΥΛΑ</i>	ΕΚΚΛΗΣΑΚΙΑ ΠΡΟΚΑΤΑΣΚΕΥΑΣΜΕΝΑ	15/11/2010	20100600195
<i>ΙΩΑΝΝΟΥ ΣΤΑΥΡΟΥΛΑ</i>	ΕΚΚΛΗΣΑΚΙΑ ΠΡΟΚΑΤΑΣΚΕΥΑΣΜΕΝΑ	15/11/2010	20100600196
<i>ΚΕΪΒ (CAVE) ΙΩΑΝΝΑ (JOANNA)</i>	ΚΟΣΜΗΜΑΤΑ	15/11/2010	20100600194
<i>ΚΕΚΕ ΑΝΑΣΤΑΣΙΑ</i>	ΔΙΑΚΟΣΜΗΤΙΚΟ ΕΚΚΛΗΣΑΚΙ, ΜΕ ΕΞΩΤΕΡΙΚΗ ΟΨΗ ΕΙΚΟΝΙΣΜΑΤΟΣ	03/11/2010	20100600185
<i>ΛΕΙΒΑΛΙΤΟΥ ΑΘΑΝΑΣΙΑ</i>	ΓΡΑΦΕΙΟ-ΚΡΕΒΑΤΙ	17/11/2010	20100600198
<i>ΜΑΚΡΗΣ (κατά ποσοστό 50%) ΜΙΧΑΗΛ</i>	ΔΟΜΙΚΟ ΥΛΙΚΟ (ΤΟΥΒΛΟ)	02/11/2010	20100600182
<i>ΞΥΛΙΝΑΚΗΣ ΔΗΜΗΤΡΙΟΣ</i>	ΘΕΡΜΙΚΟ ΗΛΙΑΚΟ ΣΥΣΤΗΜΑ ΕΓΚΙΒΩΤΙΣΜΕΝΟ ΣΕ ΠΑΡΑΛΛΗΛΕΠΙΠΕΔΟ ΠΛΑΙΣΙΟ	04/11/2010	20100600187
<i>ΠΑΝΤΕΛΑΚΗΣ ΕΛΕΥΘΕΡΙΟΣ</i>	ΥΒΡΙΔΙΚΟΣ ΠΑΤΟΣ ΚΥΨΕΛΗΣ	01/11/2010	20100600180
<i>ΠΑΝΤΕΛΑΚΗΣ ΕΛΕΥΘΕΡΙΟΣ</i>	ΚΛΩΒΟΣ ΜΕΤΑΦΟΡΑΣ ΒΑΣΙΛΙΣΣΑΣ (ΥΛΙΚΟ ΜΕΛΙΣΣΟΚΟΜΙΑΣ)	01/11/2010	20100600181
<i>Χ. ΜΠΕΝΡΟΥΜΠΗ &amp; ΥΙΟΣ Α.Ε.</i>	ΗΛΕΚΤΡΙΚΟΣ ΠΟΛΥΚΟΠΤΗΣ ΤΡΟΦΙΜΩΝ	04/11/2010	20100600186
<i>ΧΑΤΖΗΚΑΚΙΔΗΣ ΔΗΜΗΤΡΙΟΣ</i>	ΣΧΕΔΙΟ ΠΡΟΦΥΛΑΞΕΩΣ ΟΘΟΝΗΣ	04/11/2010	20100600189
<i>ΧΑΤΖΗΚΑΚΙΔΗΣ ΔΗΜΗΤΡΙΟΣ</i>	ΣΧΕΔΙΟ ΠΡΟΦΥΛΑΞΗΣ ΟΘΟΝΗΣ ΜΕ ΣΥΜΜΕΤΡΙΚΟ ΣΧΗΜΑ ΕΨΙΛΟΝ (Ε)	05/11/2010	20100600190
<i>ΧΡΙΣΤΟΦΙΛΟΠΟΥΛΟΣ ΑΝΑΣΤΑΣΙΟΣ</i>	ΔΙΠΛΗ ΞΑΠΛΩΣΤΡΑ ΘΑΛΑΣΣΗΣ	08/11/2010	20100600192



**Μ Ε Ρ Ο Σ Β '**  
**ΚΑΤΑΧΩΡΗΜΕΝΑ ΠΙΣΤΟΠΟΙΗΤΙΚΑ ΣΧΕΔΙΩΝ ΚΑΙ ΥΠΟΔΕΙΓΜΑΤΩΝ**

**ΧΟΡΗΓΗΣΕΙΣ ΠΙΣΤΟΠΟΙΗΤΙΚΩΝ ΚΑΤΑΧΩΡΗΣΗΣ ΣΧΕΔΙΩΝ ΚΑΙ ΥΠΟΔΕΙΓΜΑΤΩΝ**

**(11) Αρ. Πιστοπ. Καταχώρησης Σχ. ή Υπ.:6003236**

(21) Αριθμός Αίτησης Σχ. ή Υπ.: 20100600165  
(15) Ημερομηνία Καταχώρησης: 01/10/2010  
(47) Ημερομηνία Χορήγησης: 13/04/2011  
(73) Δικαιούχος (οι): ΜΠΕΜΠΕΚΗΣ ΔΗΜΗΤΡΙΟΥ ΘΕΟΔΩΡΟΣ  
Μυρωδάτο, 67061 ΑΒΔΗΡΑ (ΞΑΝΘΗΣ), ΕΛΛΑΔΑ

(54) Προσδιορισμός Αντικειμένου: ΜΕΤΑΛΛΙΚΗ ΕΝΙΣΧΥΣΗ ΣΥΝΘΕΤΙΚΟΥ ΠΡΟΦΙΛ ΓΙΑ ΚΑΤΑΣΚΕΥΗ ΚΟΥΦΩΜΑΤΩΝ

*Περισσότερα στοιχεία στην πρώτη δημοσίευση: ΕΔΒΙ (Τεύχος Β')* Μάρτιος 2011

**(11) Αρ. Πιστοπ. Καταχώρησης Σχ. ή Υπ.:6003237**

(21) Αριθμός Αίτησης Σχ. ή Υπ.: 20100600166  
(15) Ημερομηνία Καταχώρησης: 01/10/2010  
(47) Ημερομηνία Χορήγησης: 13/04/2011  
(73) Δικαιούχος (οι): ΜΑΛΙΝΔΡΕΤΟΥ-ΒΗΚΑ ΜΑΡΙΑ  
Μ.Αλεξάνδρου 53, 54645 ΘΕΣΣΑΛΟΝΙΚΗ (ΘΕΣΣΑΛΟ-  
ΝΙΚΗΣ), ΕΛΛΑΔΑ

(54) Προσδιορισμός Αντικειμένου: ΥΒΡΙΔΙΚΟ ΣΚΑΦΟΣ ΑΝΑΨΥΧΗΣ (ΚΑΤΑΜΑΡΑΝ)

*Περισσότερα στοιχεία στην πρώτη δημοσίευση: ΕΔΒΙ (Τεύχος Β')* Μάρτιος 2011

**(11) Αρ. Πιστοπ. Καταχώρησης Σχ. ή Υπ.:6003238**

(21) Αριθμός Αίτησης Σχ. ή Υπ.: 20100600167  
(15) Ημερομηνία Καταχώρησης: 06/10/2010  
(47) Ημερομηνία Χορήγησης: 13/04/2011  
(73) Δικαιούχος (οι): ΣΟΡΙΑΟΣ ΣΠΥΡΙΔΩΝΑΣ ΜΑΡΙΝΟΣ  
Σιφογιάννη 7, 11524 ΑΘΗΝΑ (ΑΤΤΙΚΗΣ), ΕΛΛΑΔΑ

(54) Προσδιορισμός Αντικειμένου: ΚΑΝΑΠΕΣ ΣΕ ΚΑΘΕΤΗ ΑΝΑΠΤΥΞΗ ΜΕ ΔΥΝΑΤΟΤΗΤΑ ΑΛΛΑΓΗΣ ΤΟΥ ΤΡΟΠΟΥ ΠΟΥ ΔΕΧΕΤΑΙ ΤΟ ΑΝΘΡΩΠΙΝΟ ΣΩΜΑ ΚΑΘ'ΥΨΟΣ ΚΑΙ ΚΑΤΑ ΜΗΚΟΣ

*Περισσότερα στοιχεία στην πρώτη δημοσίευση: ΕΔΒΙ (Τεύχος Β')* Μάρτιος 2011

**(11) Αρ. Πιστοπ. Καταχώρησης Σχ. ή Υπ.:6003239**

(21) Αριθμός Αίτησης Σχ. ή Υπ.: 20100600168  
(15) Ημερομηνία Καταχώρησης: 11/10/2010  
(47) Ημερομηνία Χορήγησης: 13/04/2011  
(73) Δικαιούχος (οι): ΚΑΨΑΛΗ ΓΕΩΡΓΙΑ  
Αρχιμήδους 8, 12134 ΠΕΡΙΣΤΕΡΙ (ΑΤΤΙΚΗΣ), ΕΛΛΑΔΑ

(54) Προσδιορισμός Αντικειμένου: ΠΛΑΣΤΙΚΟ ΚΟΥΤΙ ΓΙΑ ΣΥΣΤΗΜΑΤΑ ΤΗΛΕΧΕΙΡΙΣΜΟΥ-ΑΥΤΟΜΑΤΙΣΜΟΥ

*Περισσότερα στοιχεία στην πρώτη δημοσίευση: ΕΔΒΙ (Τεύχος Β')* Μάρτιος 2011

**(11) Αρ. Πιστοπ. Καταχώρησης Σχ. ή Υπ.:6003240**

(21) Αριθμός Αίτησης Σχ. ή Υπ.: 20100600169  
(15) Ημερομηνία Καταχώρησης: 11/10/2010  
(47) Ημερομηνία Χορήγησης: 13/04/2011  
(73) Δικαιούχος (οι): ΧΕΛΙΔΩΝΑΣ ΔΗΜΗΤΡΙΟΣ  
Θερμοπυλών 5-7, 41447 ΛΑΡΙΣΑ (ΛΑΡΙΣΑΣ), ΕΛΛΑΔΑ

(54) Προσδιορισμός Αντικειμένου: ΠΤΥΣΣΟΜΕΝΟ ΕΠΙΤΡΑΠΕΖΙΟ ΑΝΑΛΟΓΙΟ ΠΟΛΛΑΠΛΩΝ ΧΡΗΣΕΩΝ

*Περισσότερα στοιχεία στην πρώτη δημοσίευση: ΕΔΒΙ (Τεύχος Β')* Μάρτιος 2011

---

**(11) Αρ. Πιστοπ. Καταχώρησης Σχ. ή Υπ.:6003241**

(21) Αριθμός Αίτησης Σχ. ή Υπ.: 20100600170

(15) Ημερομηνία Καταχώρησης: 11/10/2010

(47) Ημερομηνία Χορήγησης: 13/04/2011

(73) Δικαιούχος (οι): ΖΕΡΒΑΣ ΝΙΚΟΛΑΟΥ ΣΩΤΗΡΙΟΣ  
Πρωτέως 29, 14564 ΚΗΦΙΣΙΑ (ΑΤΤΙΚΗΣ), ΕΛΛΑΔΑ

(54) Προσδιορισμός Αντικειμένου: ΜΗΧΑΝΙΚΟΙ ΕΚΤΡΟΠΕΙΣ ΚΛΕΙΔΩΜΑΤΟΣ ΓΙΑ ΘΩΡΑΚΙΣΜΕΝΗ ΠΟΡΤΑ ΑΣΦΑΛΕΙΑΣ

---

*Περισσότερα στοιχεία στην πρώτη δημοσίευση: ΕΔΒΙ (Τεύχος Β') Μάρτιος 2011*

---

---

**(11) Αρ. Πιστοπ. Καταχώρησης Σχ. ή Υπ.:6003242**

(21) Αριθμός Αίτησης Σχ. ή Υπ.: 20100600171

(15) Ημερομηνία Καταχώρησης: 13/10/2010

(47) Ημερομηνία Χορήγησης: 13/04/2011

(73) Δικαιούχος (οι): ΤΣΑΚΙΡΗΣ-ΜΑΛΛΑΣ ΑΝΩΝΥΜΗ ΕΤΑΙΡΕΙΑ ΥΠΟΔΗ-  
ΜΑΤΩΝ ΚΑΙ ΔΕΡΜΑΤΙΝΩΝ ΕΙΔΩΝ

Λ.Βουλιαγμένης 60, 16452 ΑΡΓΥΡΟΥΠΟΛΗ (ΑΤΤΙΚΗΣ),  
ΕΛΛΑΔΑ

(54) Προσδιορισμός Αντικειμένου: ΥΠΟΔΗΜΑΤΑ

---

*Περισσότερα στοιχεία στην πρώτη δημοσίευση: ΕΔΒΙ (Τεύχος Β') Μάρτιος 2011*

---

---

**(11) Αρ. Πιστοπ. Καταχώρησης Σχ. ή Υπ.:6003243**

(21) Αριθμός Αίτησης Σχ. ή Υπ.: 20100600172

(15) Ημερομηνία Καταχώρησης: 15/10/2010

(47) Ημερομηνία Χορήγησης: 13/04/2011

(73) Δικαιούχος (οι): ΔΙΟΝ. ΣΠΗΛΙΑΚΟΠΟΥΛΟΣ & ΕΥΣΤ. ΣΑΡΑΑΝΗ ΕΕΒΕ  
Νιρβάνα 80, 11145 ΑΘΗΝΑ (ΑΤΤΙΚΗΣ), ΕΛΛΑΔΑ

(54) Προσδιορισμός Αντικειμένου: ΓΥΝΑΙΚΕΙΑ ΕΝΔΥΜΑΤΑ

---

*Περισσότερα στοιχεία στην πρώτη δημοσίευση: ΕΔΒΙ (Τεύχος Β') Μάρτιος 2011*

---

---

**(11) Αρ. Πιστοπ. Καταχώρησης Σχ. ή Υπ.:6003244**

(21) Αριθμός Αίτησης Σχ. ή Υπ.: 20100600191

(15) Ημερομηνία Καταχώρησης: 14/09/2010

(47) Ημερομηνία Χορήγησης: 13/04/2011

(73) Δικαιούχος (οι): 1)ΤΡΑΜΠΟΥΚΗΣ ΛΕΩΝΙΔΑΣ  
Ν.Πλαστήρα 45, 54250 ΘΕΣΣΑΛΟΝΙΚΗ (ΘΕΣΣΑΛΟ-  
ΝΙΚΗΣ), ΕΛΛΑΔΑ

2)ΠΕΤΑΛΩΤΗ ΕΛΕΝΗ  
Σταδίου 102, 55236 ΠΑΝΟΡΑΜΑ (ΘΕΣΣΑΛΟΝΙΚΗΣ),  
ΕΛΛΑΔΑ

(54) Προσδιορισμός Αντικειμένου: ΣΤΑΘΜΟΣ ΠΟΔΗΛΑΤΩΝ

---

*Περισσότερα στοιχεία στην πρώτη δημοσίευση: ΕΔΒΙ (Τεύχος Β') Μάρτιος 2011*

---

---

**(11) Αρ. Πιστοπ. Καταχώρησης Σχ. ή Υπ.:6003245**

(21) Αριθμός Αίτησης Σχ. ή Υπ.: 20100600173

(15) Ημερομηνία Καταχώρησης: 18/10/2010

(47) Ημερομηνία Χορήγησης: 13/04/2011

(73) Δικαιούχος (οι): ΔΗΜΟΥ ΑΧΙΛΛΕΑ ΝΙΚΟΛΑΟΣ  
32ο χλμ. Ε.Ο. Αθηνών-Λαμίας, 19014 ΚΑΠΑΝΔΡΙΤΙ  
(ΑΤΤΙΚΗΣ), ΕΛΛΑΔΑ

(54) Προσδιορισμός Αντικειμένου: ΠΕΡΙΠΤΕΡΟ

---

*Περισσότερα στοιχεία στην πρώτη δημοσίευση: ΕΔΒΙ (Τεύχος Β') Μάρτιος 2011*

---

---

**(11) Αρ. Πιστοπ. Καταχώρησης Σχ. ή Υπ.:6003246**

- (21) Αριθμός Αίτησης Σχ. ή Υπ.: 20100600174  
(15) Ημερομηνία Καταχώρησης: 20/10/2010  
(47) Ημερομηνία Χορήγησης: 13/04/2011  
(73) Δικαιούχος (οι): ΖΑΧΑΡΙΑΔΗΣ ΑΛΕΞΑΝΔΡΟΥ ΠΑΝΤΕΛΗΣ  
26ο χλμ Παλ. Οδ. Θεσσαλονίκης-Κιλκίς Κτίριο Almako, Ν.  
Σάντα, 61100 ΚΙΛΚΙΣ (ΚΙΛΚΙΣ), ΕΛΛΑΔΑ
- (54) Προσδιορισμός Αντικειμένου: ΣΕΙΡΑ ΠΡΟΦΙΛ ΑΛΟΥΜΙΝΙΟΥ
- 

*Περισσότερα στοιχεία στην πρώτη δημοσίευση: ΕΔΒΙ (Τεύχος Β')* Μάρτιος 2011

---

---

**(11) Αρ. Πιστοπ. Καταχώρησης Σχ. ή Υπ.:6003247**

- (21) Αριθμός Αίτησης Σχ. ή Υπ.: 20100600175  
(15) Ημερομηνία Καταχώρησης: 21/10/2010  
(47) Ημερομηνία Χορήγησης: 13/04/2011  
(73) Δικαιούχος (οι): Χ. ΜΠΕΝΡΟΥΜΠΗ & ΥΙΟΣ Α.Ε.  
Αγίου Θωμά 27, 15124 ΜΑΡΟΥΣΙ (ΑΤΤΙΚΗΣ), ΕΛΛΑΔΑ
- (54) Προσδιορισμός Αντικειμένου: ΤΡΙΠΛΗ ΛΕΠΙΔΑ ΓΙΑ ΗΛΕΚΤΡΙΚΟ ΠΟΛΥΚΟΙΤΗ ΤΡΟΦΙΜΩΝ
- 

*Περισσότερα στοιχεία στην πρώτη δημοσίευση: ΕΔΒΙ (Τεύχος Β')* Μάρτιος 2011

---

---

**(11) Αρ. Πιστοπ. Καταχώρησης Σχ. ή Υπ.:6003248**

- (21) Αριθμός Αίτησης Σχ. ή Υπ.: 20100600176  
(15) Ημερομηνία Καταχώρησης: 21/10/2010  
(47) Ημερομηνία Χορήγησης: 13/04/2011  
(73) Δικαιούχος (οι): VETA AEBE  
Αριστείδου 1-3, 13671 ΑΧΑΡΝΕΣ (ΑΤΤΙΚΗΣ), ΕΛΛΑΔΑ
- (54) Προσδιορισμός Αντικειμένου: ΦΙΑΛΗ ΑΠΟ ΠΕΤ ΠΛΑΣΤΙΚΟ
- 

*Περισσότερα στοιχεία στην πρώτη δημοσίευση: ΕΔΒΙ (Τεύχος Β')* Μάρτιος 2011

---

---

**(11) Αρ. Πιστοπ. Καταχώρησης Σχ. ή Υπ.:6003249**

- (21) Αριθμός Αίτησης Σχ. ή Υπ.: 20100600177  
(15) Ημερομηνία Καταχώρησης: 22/10/2010  
(47) Ημερομηνία Χορήγησης: 13/04/2011  
(73) Δικαιούχος (οι): ΚΕΡΑΜΟΠΟΪΑ ΑΦΟΙ ΑΘ. ΑΝΑΓΝΩΣΤΑΡΑ Α.Ε.  
Αντικάλamos Μεσσηνίας, 24100 ΚΑΛΑΜΑΤΑ (ΜΕΣΣΗ-  
ΝΙΑΣ), ΕΛΛΑΔΑ
- (54) Προσδιορισμός Αντικειμένου: ΚΕΡΑΜΙΔΙΑ
- 

*Περισσότερα στοιχεία στην πρώτη δημοσίευση: ΕΔΒΙ (Τεύχος Β')* Μάρτιος 2011

---

---

**(11) Αρ. Πιστοπ. Καταχώρησης Σχ. ή Υπ.:6003250**

- (21) Αριθμός Αίτησης Σχ. ή Υπ.: 20100600178  
(15) Ημερομηνία Καταχώρησης: 21/10/2010  
(47) Ημερομηνία Χορήγησης: 13/04/2011  
(73) Δικαιούχος (οι): ΠΑΠΑΔΟΠΟΥΛΟΣ ΓΡΗΓΟΡΙΟΥ ΓΕΩΡΓΙΟΣ  
Βερούας 66, 18450 ΝΙΚΑΙΑ (ΑΤΤΙΚΗΣ), ΕΛΛΑΔΑ
- (54) Προσδιορισμός Αντικειμένου: ΣΟΚΟΛΑΤΕΣ
- 

*Περισσότερα στοιχεία στην πρώτη δημοσίευση: ΕΔΒΙ (Τεύχος Β')* Μάρτιος 2011

---

---

**(11) Αρ. Πιστοπ. Καταχώρησης Σχ. ή Υπ.:6003251**

(21) Αριθμός Αίτησης Σχ. ή Υπ.: 20100600179

(15) Ημερομηνία Καταχώρησης: 22/10/2010

(47) Ημερομηνία Χορήγησης: 13/04/2011

(73) Δικαιούχος (οι): 1)ΜΗΤΣΟΠΟΥΛΟΣ ΧΡΗΣΤΟΥ ΧΡΗΣΤΟΣ

Τ.Θ. 406 Σουρωτή Θεσσαλονίκης, 57006 ΒΑΣΙΛΙΚΑ ΘΕΣ/  
ΝΙΚΗΣ (ΘΕΣΣΑΛΟΝΙΚΗΣ), ΕΛΛΑΔΑ

2)ΑΤΖΙΟΣ ΛΑΖΑΡΟΥ ΙΩΑΝΝΗΣ

Τ.Θ. 406 Σουρωτή Θεσσαλονίκης, 57006 ΒΑΣΙΛΙΚΑ ΘΕΣ/  
ΝΙΚΗΣ (ΘΕΣΣΑΛΟΝΙΚΗΣ), ΕΛΛΑΔΑ

3)ΤΣΑΚΝΑΚΗΣ ΒΑΣΙΛΕΙΟΥ ΝΙΚΟΛΑΟΣ

Τ.Θ. 406 Σουρωτή Θεσσαλονίκης, 57006 ΒΑΣΙΛΙΚΑ ΘΕΣ/  
ΝΙΚΗΣ (ΘΕΣΣΑΛΟΝΙΚΗΣ), ΕΛΛΑΔΑ

(54) Προσδιορισμός Αντικειμένου: ΣΕΙΡΑ ΠΡΟΦΙΛ ΑΛΟΥΜΙΝΙΟΥ ΓΙΑ ΦΩΤΙΖΟΜΕΝΑ ΚΟΥΦΩΜΑΤΑ

---

---

*Περισσότερα στοιχεία στην πρώτη δημοσίευση: ΕΔΒΙ (Τεύχος Β')* Μάρτιος 2011

---

---

**ΕΥΡΕΤΗΡΙΟ ΕΚΔΟΘΕΝΤΩΝ Σχ. ή Υπ. ΣΥΜΦΩΝΑ ΜΕ ΤΗΝ ΑΛΦΑΒΗΤΙΚΗ ΣΕΙΡΑ ΤΩΝ ΔΙΚΑΙΟΥΧΩΝ**

ΔΙΚΑΙΟΥΧΟΣ (73)	ΠΡΟΣΔΙΟΡΙΣΜΟΣ ΑΝΤ/ΜΕΝΟΥ ΣΧ. Ή ΥΠ. (54)	ΚΑΤ/ΡΗΣΗ (15)	ΑΡ. ΠΙΣΤ. (11)
<i>ΒΕΤΑ ΑΕΒΕ</i>	ΦΙΑΛΗ ΑΠΟ ΠΕΤ ΠΛΑΣΤΙΚΟ	21/10/2010	6003248
<i>ΑΤΖΙΟΣ ΙΩΑΝΝΗΣ</i>	ΣΕΙΡΑ ΠΡΟΦΙΛ ΑΛΟΥΜΙΝΙΟΥ ΓΙΑ ΦΩΤΙΖΟΜΕΝΑ ΚΟΥΦΩΜΑΤΑ	22/10/2010	6003251
<i>ΔΗΜΟΥ ΝΙΚΟΛΑΟΣ</i>	ΠΕΡΙΠΤΕΡΟ	18/10/2010	6003245
<i>ΔΙΟΝ. ΣΠΗΛΙΑΚΟΠΟΥΛΟΣ &amp; ΕΥΣΤ. ΣΑΡΛΑΝΗ ΕΕΒΕ</i>	ΓΥΝΑΙΚΕΙΑ ΕΝΔΥΜΑΤΑ	15/10/2010	6003243
<i>ΖΑΧΑΡΙΑΔΗΣ ΠΑΝΤΕΛΗΣ</i>	ΣΕΙΡΑ ΠΡΟΦΙΛ ΑΛΟΥΜΙΝΙΟΥ	20/10/2010	6003246
<i>ΖΕΡΒΑΣ ΣΩΤΗΡΙΟΣ</i>	ΜΗΧΑΝΙΚΟΙ ΕΚΤΡΟΠΕΙΣ ΚΛΕΙΔΩΜΑΤΟΣ ΓΙΑ ΘΩΡΑΚΙΣΜΕΝΗ ΠΟΡΤΑ ΑΣΦΑΛΕΙΑΣ	11/10/2010	6003241
<i>ΚΑΨΑΛΗ ΓΕΩΡΓΙΑ</i>	ΠΛΑΣΤΙΚΟ ΚΟΥΤΙ ΓΙΑ ΣΥΣΤΗΜΑΤΑ ΤΗΛΕΧΕΙΡΙΣΜΟΥ-ΑΥΤΟΜΑΤΙΣΜΟΥ	11/10/2010	6003239
<i>ΚΕΡΑΜΟΠΟΪΑ ΑΦΟΙ ΑΘ. ΑΝΑΓΝΩΣΤΑΡΑ Α.Ε.</i>	ΚΕΡΑΜΙΔΙΑ	22/10/2010	6003249
<i>ΜΑΛΙΝΔΡΕΤΟΥ-ΒΗΚΑ ΜΑΡΙΑ</i>	ΥΒΡΙΔΙΚΟ ΣΚΑΦΟΣ ΑΝΑΨΥΧΗΣ (ΚΑΤΑΜΑΡΑΝ)	01/10/2010	6003237
<i>ΜΗΤΣΟΠΟΥΛΟΣ ΧΡΗΣΤΟΣ</i>	ΣΕΙΡΑ ΠΡΟΦΙΛ ΑΛΟΥΜΙΝΙΟΥ ΓΙΑ ΦΩΤΙΖΟΜΕΝΑ ΚΟΥΦΩΜΑΤΑ	22/10/2010	6003251
<i>ΜΠΕΜΠΕΚΗΣ ΘΕΟΔΩΡΟΣ</i>	ΜΕΤΑΛΛΙΚΗ ΕΝΙΣΧΥΣΗ ΣΥΝΘΕΤΙΚΟΥ ΠΡΟΦΙΛ ΓΙΑ ΚΑΤΑΣΚΕΥΗ ΚΟΥΦΩΜΑΤΩΝ	01/10/2010	6003236
<i>ΠΑΠΑΔΟΠΟΥΛΟΣ ΓΕΩΡΓΙΟΣ</i>	ΣΟΚΟΛΑΤΕΣ	21/10/2010	6003250
<i>ΠΕΤΑΛΩΤΗ ΕΛΕΝΗ</i>	ΣΤΑΘΜΟΣ ΠΟΔΗΛΑΤΩΝ	14/09/2010	6003244
<i>ΣΟΡΙΑΟΣ ΜΑΡΙΝΟΣ</i>	ΚΑΝΑΠΕΣ ΣΕ ΚΑΘΕΤΗ ΑΝΑΠΤΥΞΗ ΜΕ ΔΥΝΑΤΟΤΗΤΑ ΑΛΛΑΓΗΣ ΤΟΥ ΤΡΟΠΟΥ ΠΟΥ ΔΕΧΕΤΑΙ ΤΟ ΑΝΘΡΩΠΙΝΟ ΣΩΜΑ ΚΑΘ'ΥΨΟΣ ΚΑΙ ΚΑΤΑ ΜΗΚΟΣ	06/10/2010	6003238
<i>ΤΡΑΜΠΟΥΚΗΣ ΛΕΩΝΙΔΑΣ</i>	ΣΤΑΘΜΟΣ ΠΟΔΗΛΑΤΩΝ	14/09/2010	6003244
<i>ΤΣΑΚΙΡΗΣ-ΜΑΛΛΑΣ ΑΝΩΝΥΜΗ ΕΤΑΙΡΕΙΑ ΥΠΟΔΗΜΑΤΩΝ ΚΑΙ ΔΕΡΜΑΤΙΝΩΝ ΕΙΔΩΝ</i>	ΥΠΟΔΗΜΑΤΑ	13/10/2010	6003242
<i>ΤΣΑΚΝΑΚΗΣ ΝΙΚΟΛΑΟΣ</i>	ΣΕΙΡΑ ΠΡΟΦΙΛ ΑΛΟΥΜΙΝΙΟΥ ΓΙΑ ΦΩΤΙΖΟΜΕΝΑ ΚΟΥΦΩΜΑΤΑ	22/10/2010	6003251
<i>Χ. ΜΠΕΝΡΟΥΜΠΗ &amp; ΥΙΟΣ Α.Ε.</i>	ΤΡΙΠΛΗ ΛΕΠΙΔΑ ΓΙΑ ΗΛΕΚΤΡΙΚΟ ΠΟΛΥΚΟΠΤΗ ΤΡΟΦΙΜΩΝ	21/10/2010	6003247
<i>ΧΕΛΙΔΩΝΑΣ ΔΗΜΗΤΡΙΟΣ</i>	ΠΤΥΣΣΟΜΕΝΟ ΕΠΙΤΡΑΠΕΖΙΟ ΑΝΑΛΟΓΙΟ ΠΟΛΛΑΠΛΩΝ ΧΡΗΣΕΩΝ	11/10/2010	6003240

**Μ Ε Ρ Ο Σ Γ '**  
**ΑΝΑΝΕΩΣΕΙΣ**

---

**ΑΝΑΝΕΩΣΕΙΣ ΚΑΤΑΧΩΡΗΜΕΝΩΝ ΣΧΕΔΙΩΝ Ή ΥΠΟΔΕΙΓΜΑΤΩΝ**

---

**(11) Αρ. Πιστοπ. Καταχώρησης Σχ. ή Υπ.:6001093**

(73) Δικαιούχος (οι): SKECHERS U.S.A., INC. II , 228 Manhattan Beach Blvd, 90266 MANHATTAN BEACH, CA (US) .  
(17) Ημερομηνία Ανανέωσης: 6-4-2016 (3η 5ετία)

---

**(11) Αρ. Πιστοπ. Καταχώρησης Σχ. ή Υπ.:6001094**

(73) Δικαιούχος (οι): SKECHERS U.S.A., INC. II , 228 Manhattan Beach Blvd, Suite 200, 90266 MANHATTAN BEACH, CA (US) .  
(17) Ημερομηνία Ανανέωσης: 6-4-2016 (3η 5ετία)

---

**(11) Αρ. Πιστοπ. Καταχώρησης Σχ. ή Υπ.:6001095**

(73) Δικαιούχος (οι): SEAT S.A. , Zona Franca, Calle 2 No 1, 08040 BARCELONA (ES) .  
(17) Ημερομηνία Ανανέωσης: 9-4-2016 (3η 5ετία)

---

**(11) Αρ. Πιστοπ. Καταχώρησης Σχ. ή Υπ.:6001101**

(73) Δικαιούχος (οι): THE COCA COLA COMPANY , One Coca Cola Plaza, NW, ATLANTA, 30313 GEORGIA (US) .  
(17) Ημερομηνία Ανανέωσης: 20-4-2016 (3η 5ετία)

---

**(11) Αρ. Πιστοπ. Καταχώρησης Σχ. ή Υπ.:6001158**

(73) Δικαιούχος (οι): FIRMA CARL FREUDENBERG , Hohnerweg 2-4, D-69465 Weinheim (DE) .  
(17) Ημερομηνία Ανανέωσης: 6-7-2016 (3η 5ετία)

---

**(11) Αρ. Πιστοπ. Καταχώρησης Σχ. ή Υπ.:6002241**

(73) Δικαιούχος (οι): ALUMINCO A.E. , Θέση Μεγάλη Ράχη, 32011 ΟΙΝΟΦΥΤΑ (ΒΟΙΩΤΙΑΣ) (GR) .  
(17) Ημερομηνία Ανανέωσης: 19-4-2016 (2η 5ετία)

---

**(11) Αρ. Πιστοπ. Καταχώρησης Σχ. ή Υπ.:6002242**

(73) Δικαιούχος (οι): ΠΑΤΡΙΚΙΟΣ ΜΑΡΙΝΟΣ, Οικοδομικό Τετράγωνο 53, Οδός Πενταγίων και Τρίτωνος, 12462 ΣΚΑΡΑΜΑΓΚΑΣ (ΑΤΤΙΚΗΣ) (GR) .  
(17) Ημερομηνία Ανανέωσης: 20-4-2016 (2η 5ετία)

---

**(11) Αρ. Πιστοπ. Καταχώρησης Σχ. ή Υπ.:6002244**

(73) Δικαιούχος (οι): EUROPA PROFIL ΑΛΟΥΜΙΝΙΟ Α.Β.Ε. , 56ο γλμ. Ε.Ο. Αθηνών-Λαμίας, 32011 ΟΙΝΟΦΥΤΑ (ΒΟΙΩΤΙΑΣ) (GR) .  
(17) Ημερομηνία Ανανέωσης: 26-4-2016 (2η 5ετία)

**ΜΕΡΟΣ Δ'**  
**ΜΕΤΑΒΟΛΕΣ**

---

ΟΥΔΕΜΙΑ

---

**Μ Ε Ρ Ο Σ Ε '**  
**ΛΗΞΗ ΠΡΟΣΤΑΣΙΑΣ**

---

**ΛΗΞΗ ΠΡΟΣΤΑΣΙΑΣ ΚΑΤΑΧΩΡΗΜΕΝΩΝ ΣΧΕΔΙΩΝ Ή ΥΠΟΔΕΙΓΜΑΤΩΝ**

---

**(11) Αρ. Πιστοπ. Καταχώρησης Σχ. ή Υπ.:6000933**

(73) Δικαιούχος (οι): LIDL STIFTUNG & CO. KG , Stiftsbergstrasse 1, 74167 NECKARSULM (DE) .

---

**(11) Αρ. Πιστοπ. Καταχώρησης Σχ. ή Υπ.:6000935**

(73) Δικαιούχος (οι): METSA TISSUE OYJ , Revontulentie 8 C, FIN-02100 ESPOO (FI) .

---

**(11) Αρ. Πιστοπ. Καταχώρησης Σχ. ή Υπ.:6000936**

(73) Δικαιούχος (οι): BACARDI & COMPANY LIMITED , Aeulestrasse 5, 9490 VADUZ (LI) .

---

**(11) Αρ. Πιστοπ. Καταχώρησης Σχ. ή Υπ.:6000937**

(73) Δικαιούχος (οι): ΠΑΠΑΔΟΠΟΥΛΟΣ ΙΩΑΝΝΗ ΔΗΜΗΤΡΙΟΣ , ΚΕΦΑΛΑΡΙ ΑΡΓΟΥΣ, 212 00 ΑΡΓΟΛΙΔΑ (GR) .

---

**(11) Αρ. Πιστοπ. Καταχώρησης Σχ. ή Υπ.:6000938**

(73) Δικαιούχος (οι): ΒΑΚΟΝΔΙΟΣ ΙΩΑΝΝΗ ΜΙΧΑΛΗΣ , Ν.Πλαστήρα 240, ΑΓ. ΑΝΑΡΓΥΡΟΙ, 135 62 ΑΤΤΙΚΗ (GR) .

---

**(11) Αρ. Πιστοπ. Καταχώρησης Σχ. ή Υπ.:6000940**

(73) Δικαιούχος (οι): ΜΑΝΟΣ ΑΝΩΝΥΜΟΣ ΕΤΑΙΡΕΙΑ ΕΠΕΞΕΡΓΑΣΙΑΣ ΚΑΙ ΕΜΠΟΡΙΑΣ ΚΑΦΕΔΩΝ , Π.Μελά 33, ΑΓ. ΙΩΑΝΝΗΣ ΡΕΝΤΗΣ, 182 33 ΠΕΙΡΑΙΑΣ (GR) .

---

**(11) Αρ. Πιστοπ. Καταχώρησης Σχ. ή Υπ.:6000952**

(73) Δικαιούχος (οι):  
1) ANTONIO FRIAS FRIAS , Avenida De Andalucia 27, 29006 MALAGA (ES) .  
2) TOMAS CERDAN MARTIN , Avenida De Andalucia 27, MALAGA (ES) .

---

**(11) Αρ. Πιστοπ. Καταχώρησης Σχ. ή Υπ.:6000953**

(73) Δικαιούχος (οι): COLGATE-PALMOLIVE COMPANY , 300 Park Avenue, NEW YORK, 10022 NY (US) .

---

**(11) Αρ. Πιστοπ. Καταχώρησης Σχ. ή Υπ.:6000954**

(73) Δικαιούχος (οι): ΚΡΑΝΙΑΣ ΝΙΚΟΛΑΟΥ ΓΡΗΓΟΡΙΟΣ , 1ο χλμ Θέρμης-Τριαδίου, 57001 ΘΕΣΣΑΛΟΝΙΚΗ (GR) .

---

**(11) Αρ. Πιστοπ. Καταχώρησης Σχ. ή Υπ.:6002120**

(73) Δικαιούχος (οι): NEC CORPORATION , 7-1 Shiba 5-Chome Minato-ku, TOKYO (JP) .

---

**(11) Αρ. Πιστοπ. Καταχώρησης Σχ. ή Υπ.:6002121**

(73) Δικαιούχος (οι): ΜΟΥΜΠΑΓΙΑΤΖΙΟΓΛΟΥ ΕΛΙΣΑΒΕΤ, Τρίτωνος 140 και Πικροδάφνης 18, 17562 ΠΑΛΑΙΟ ΦΑΛΗΡΟ (ΑΤΤΙΚΗΣ) (GR) .

---

**(11) Αρ. Πιστοπ. Καταχώρησης Σχ. ή Υπ.:6002122**

(73) Δικαιούχος (οι): ΜΟΥΜΠΑΓΙΑΤΖΙΟΓΛΟΥ ΕΛΙΣΑΒΕΤ, Τρίτωνος 140 και Πικροδάφνης 18, 17562 ΠΑΛΑΙΟ ΦΑΛΗΡΟ (ΑΤΤΙΚΗΣ) (GR) .

---

**(11) Αρ. Πιστοπ. Καταχώρησης Σχ. ή Υπ.:6002123**

(73) Δικαιούχος (οι): ΜΟΥΜΠΑΓΙΑΤΖΙΟΓΛΟΥ ΕΛΙΣΑΒΕΤ, Τρίτωνος 140 και Πικροδάφνης 18, 17562 ΠΑΛΑΙΟ ΦΑΛΗΡΟ (ΑΤΤΙΚΗΣ) (GR) .

---

**(11) Αρ. Πιστοπ. Καταχώρησης Σχ. ή Υπ.:6002124**

(73) Δικαιούχος (οι): ΜΟΥΜΠΑΓΙΑΤΖΙΟΓΛΟΥ ΕΛΙΣΑΒΕΤ, Τρίτωνος 140 και Πικροδάφνης 18, 17562 ΠΑΛΑΙΟ ΦΑΛΗΡΟ (ΑΤΤΙΚΗΣ) (GR) .

---

**(11) Αρ. Πιστοπ. Καταχώρησης Σχ. ή Υπ.:6002125**

(73) Δικαιούχος (οι): ΜΟΥΜΠΑΓΙΑΤΖΙΟΓΛΟΥ ΕΛΙΣΑΒΕΤ, Τρίτωνος 140 και Πικροδάφνης 18, 17562 ΠΑΛΑΙΟ ΦΑΛΗΡΟ (ΑΤΤΙΚΗΣ) (GR) .

---



---

**(11) Αρ. Πιστοπ. Καταχώρησης Σχ. ή Υπ.:6002126**

(73) Δικαιούχος (οι): ΜΑΥΡΟΜΥΤΗΣ ΣΤΥΛΙΑΝΟΣ, Πελασγών 92, ΝΕΑ ΠΟΛΙΤΕΙΑ, 41335 ΛΑΡΙΣΑ (ΛΑΡΙΣΑΣ) (GR) .

---

**(11) Αρ. Πιστοπ. Καταχώρησης Σχ. ή Υπ.:6002127**

(73) Δικαιούχος (οι): ΓΙΑΝΝΟΠΟΥΛΟΥ ΑΙΚΑΤΕΡΙΝΗ, Νικίου 20-22, 10560 ΑΘΗΝΑ (ΑΤΤΙΚΗΣ) (GR) .

---

**(11) Αρ. Πιστοπ. Καταχώρησης Σχ. ή Υπ.:6002128**

(73) Δικαιούχος (οι): ΓΙΑΝΝΟΠΟΥΛΟΥ ΑΙΚΑΤΕΡΙΝΗ, Νικίου 20-22, 10560 ΑΘΗΝΑ (ΑΤΤΙΚΗΣ) (GR) .

---

**(11) Αρ. Πιστοπ. Καταχώρησης Σχ. ή Υπ.:6002129**

(73) Δικαιούχος (οι): Γ.ΤΣΑΒΑΛΟΣ-Ν.ΜΑΡΟΥΔΑΣ-Κ.ΛΙΑΠΗΣ Ο.Ε. , Κωνσταντινουπόλεως & Δεκελείας, 13671 ΑΧΑΡΝΕΣ (ΑΤΤΙΚΗΣ) (GR) .

---

**(11) Αρ. Πιστοπ. Καταχώρησης Σχ. ή Υπ.:6002130**

(73) Δικαιούχος (οι): DI ANNA GUISEPPE, 5912 Garst Road,, 95357 MODESTO, CALIFORNIA (US) .

---

**(11) Αρ. Πιστοπ. Καταχώρησης Σχ. ή Υπ.:6002131**

(73) Δικαιούχος (οι):  
1) PRAIA ARTICLES TEXTILS S.A. , Pasaje Corominas s/n, 08540 CENTELLES (BARCELONA) (ES) .  
2) BRETON Ε.Π.Ε. , Αχαΐας 2 & Τροιζηνίας, 15464 ΚΗΦΙΣΙΑ (GR) .

---

**(11) Αρ. Πιστοπ. Καταχώρησης Σχ. ή Υπ.:6002133**

(73) Δικαιούχος (οι): ΚΑΡΑΚΑΣΙΔΗΣ ΧΑΡΙΛΑΟΥ ΙΟΡΔΑΝΗΣ, Αψαλος Αριδαίας, 58400 ΑΡΙΔΑΙΑ (ΠΕΛΛΗΣ) (GR) .

---

**(11) Αρ. Πιστοπ. Καταχώρησης Σχ. ή Υπ.:6002134**

(73) Δικαιούχος (οι): ΚΑΡΑΚΑΣΙΔΗΣ ΧΑΡΙΛΑΟΥ ΙΟΡΔΑΝΗΣ, Αψαλος Αριδαίας, 58400 ΑΡΙΔΑΙΑ (ΠΕΛΛΗΣ) (GR) .

---

**(11) Αρ. Πιστοπ. Καταχώρησης Σχ. ή Υπ.:6002136**

(73) Δικαιούχος (οι): ΒΙΟΤΕΧΝΙΚΗ-ΕΜΠΟΡΙΚΗ ΚΑΙ ΞΕΝΟΔΟΧΕΙΑΚΗ ΑΝΩΝΥΜΟΣ ΕΤΑΙΡΕΙΑ ΝΕΑ ΥΦΑΝΤΟΥΡΓΙΚΗ ΑΕ ΜΕ ΔΤ. ΝΥΦΑΝ Α.Β.Ε.Ε. , Περισσού 65 και Πεταλά 10, 14343 ΝΕΑ ΧΑΛΚΗΔΟΝΑ (ΑΤΤΙΚΗΣ) (GR) .

---

**(11) Αρ. Πιστοπ. Καταχώρησης Σχ. ή Υπ.:6002137**

(73) Δικαιούχος (οι): ΣΕΡΒΕΤΑΣ ΧΡΗΣΤΟΣ, Αγ.Παρασκευής 21, 13671 ΑΧΑΡΝΕΣ (ΑΤΤΙΚΗΣ) (GR) .

---

**(11) Αρ. Πιστοπ. Καταχώρησης Σχ. ή Υπ.:6002138**

(73) Δικαιούχος (οι): NEC CORPORATION , 7-1 Shiba 5-Chome Minato-ku, TOKYO (JP) .

---

**(11) Αρ. Πιστοπ. Καταχώρησης Σχ. ή Υπ.:6002222**

(73) Δικαιούχος (οι): ΑΠΟΣΤΟΛΟΣ ΜΠΙΛΗΣ ΚΑΙ ΣΙΑ ΟΕ , Μηνοδότου 9, 10441 ΑΘΗΝΑ (ΑΤΤΙΚΗΣ) (GR) .

---

**ΜΕΡΟΣ ΣΤ'**  
**ΑΚΥΡΩΣΕΙΣ**

---

ΟΥΔΕΜΙΑ

---

## ΣΥΝΔΡΟΜΕΣ ΓΙΑ ΤΟ ΕΔΒΙ

α) Σε οπτικό δίσκο (CD), ως εξής:		
Τεύχη Α' και Β' μαζί ανά δίσκο .....	EYPΩ	2,00
Ετήσια συνδρομή Εσωτερικού για τα Τεύχη Α' και Β' μαζί.....	EYPΩ	22,00
Ετήσια συνδρομή Εξωτερικού για τα Τεύχη Α' και Β' μαζί.....	EYPΩ	44,00
β) Ετήσια συνδρομή για τα Τεύχη Α' και Β' μαζί σε έντυπη μορφή και σε οπτικό δίσκο (CD) ταυτόχρονα.....		
Ετήσια συνδρομή Εσωτερικού .....	EYPΩ	77,00
Ετήσια συνδρομή Εξωτερικού .....	EYPΩ	154,00
γ) Ετήσια συνδρομή για την πρόσβαση και στα δύο Τεύχη του ΕΔΒΙ στις ιστοσελίδες του ΟΒΙ.....	EYPΩ	0,00

Κάθε ενδιαφερόμενος μπορεί να προμηθεύεται το ΕΔΒΙ ή να ζητήσει να γίνει συνδρομητής από τον:

Οργανισμό Βιομηχανικής Ιδιοκτησίας (ΟΒΙ)  
Παντανάσσης 5  
151 25 Παράδεισος Αμαρουσίου  
τηλ.: 2106828231

## SUBSCRIPTIONS FOR THE INDUSTRIAL PROPERTY BULLETIN

a) On compact disc (CD):		
Volume A' and B', price per disc .....	EURO	2,00
Annual domestic subscription for both Volumes (A' and B') .....	EURO	22,00
Annual foreign subscription for both Volumes (A' and B') .....	EURO	44,00
b) Annual subscription for both Volumes (A' and B') in printed form and on compact disc (CD) simultaneously		
Annual domestic subscription .....	EURO	77,00
Annual foreign subscription .....	EURO	154,00
c) Annual subscription for access to both Volumes (A' and B') displayed on the OBI's website pages.....	EURO	0,00

For bulletin purchasing or subscription information, please contact:

5 Pandanassis Str.  
151 25 Paradissos Amarousiou  
Athens - Greece  
tel.: (0030210) 6828231