



ΟΡΓΑΝΙΣΜΟΣ  
ΒΙΟΜΗΧΑΝΙΚΗΣ  
ΙΔΙΟΚΤΗΣΙΑΣ

ΕΙΔΙΚΟ ΔΕΛΤΙΟ  
ΒΙΟΜΗΧΑΝΙΚΗΣ  
ΙΔΙΟΚΤΗΣΙΑΣ  
(ΕΔΒΙ)

ΤΕΥΧΟΣ Β΄  
ΣΧΕΔΙΑ ΚΑΙ ΥΠΟΔΕΙΓΜΑΤΑ

ΟΚΤΩΒΡΙΟΣ 2011



ΟΡΓΑΝΙΣΜΟΣ  
ΒΙΟΜΗΧΑΝΙΚΗΣ  
ΙΔΙΟΚΤΗΣΙΑΣ

Παντανάσσης 5  
151 25 Παράδεισος Αμαρουσίου

ΤΕΛΕΦΑΞ: 210 6819231

ΤΗΛΕΦΩΝΑ:

ΓΕΝΙΚΕΣ ΠΛΗΡΟΦΟΡΙΕΣ: ..... 210 6183500  
ΚΑΤΑΘΕΣΕΙΣ: ..... 210 6183593  
ΤΕΛΗ: ..... 210 6183594  
ΕΞΕΤΑΣΤΕΣ: ..... 210 6183595  
ΛΟΓΙΣΤΗΡΙΟ: ..... 210 6183596  
ΝΟΜΙΚΑ ΘΕΜΑΤΑ: ..... 210 6183597  
ΤΕΧΝΙΚΗ ΠΛΗΡΟΦΟΡΗΣΗ: .... 210 6183598  
ΔΗΜΟΣΙΕΣ ΣΧΕΣΕΙΣ: ..... 210 6183599

Επιμέλεια - Έκδοση:  
Τρόμ Νικόλαος  
Οργανισμός Βιομηχανικής Ιδιοκτησίας (OBI)

© Οργανισμός Βιομηχανικής Ιδιοκτησίας (OBI)  
**09 Νοεμβρίου 2011**



ΟΡΓΑΝΙΣΜΟΣ  
ΒΙΟΜΗΧΑΝΙΚΗΣ  
ΙΔΙΟΚΤΗΣΙΑΣ

5 Pandanassis Str.  
GR 151 25 Paradissos Amaroussiou Athens, Greece

TELEFAX: 210 6819231

TELEPHONS:

GENERAL INFORMATION: ..... 003 210 6183500  
RECEIVING OFFICE: ..... 003 210 6183593  
FEES: ..... 003 210 6183594  
EXAMINERS: ..... 003 210 6183595  
ACCOUNTS OFFICE: ..... 003 210 6183596  
LEGAL METTERS: ..... 003 210 6183597  
TECHNICAL INFORMATION: .... 003 210 6183598  
PUBLIC RELATIONS: ..... 003 210 6183599

Editor - Publisher:  
Trom Nicholas  
Industrial Property Organisation (OBI)

© Industrial Property Organisation (OBI)  
**November 09 2011**

## **ΕΙΣΑΓΩΓΙΚΟ ΣΗΜΕΙΩΜΑ**

Το Ειδικό Δελτίο Βιομηχανικής Ιδιοκτησίας τηρείται από τον Οργανισμό Βιομηχανικής Ιδιοκτησίας (Ο.Β.Ι.) κατ' εφαρμογή του άρθρου 4 του νόμου 1733/1987 (ΦΕΚ 171,Α') και αποτελείται δύο τεύχη:

Στο **ΤΕΥΧΟΣ Α'** δημοσιεύονται σε μηνιαία βάση τα εξής :

- Αιτήσεις και χορηγήσεις Διπλωμάτων Ευρεσιτεχνίας (Δ.Ε.)
- Αιτήσεις και χορηγήσεις Πιστοποιητικών Υποδείγματος Χρησιμότητας (Π.Υ.Χ.)
- Αιτήσεις και χορηγήσεις Συμπληρωματικών Πιστοποιητικών Προστασίας για Φυτοπροστατευτικά προϊόντα (Σ.Π.Π.Φ.Π.)
- Αιτήσεις και χορηγήσεις Συμπληρωματικών Πιστοποιητικών Προστασίας για Φάρμακα (Σ.Π.Π.Φ.)
- Αιτήσεις Μετάφρασης Αξιώσεων Ευρωπαϊκών Διπλωμάτων Ευρεσιτεχνίας
- Βεβαιώσεις Μεταφράσεων Ευρωπαϊκών Διπλωμάτων Ευρεσιτεχνίας
- Μεταβολές - Διορθώσεις αιτήσεων και χορηγήσεων τίτλων βιομηχανικής ιδιοκτησίας
- Εκπτώσεις - Ανακλήσεις Εκπτώσεων αιτήσεων και χορηγήσεων τίτλων βιομηχανικής ιδιοκτησίας

Στο **ΤΕΥΧΟΣ Β'** δημοσιεύονται σε μηνιαία βάση οι αιτήσεις και τα καταχωρημένα Σχέδια ή Υποδείγματα.

Τα παραπάνω τεύχη διατίθενται ξεχωριστά.



**ΟΚΤΩΒΡΙΟΣ 2011**

*Ημερομηνία έκδοσης: 09/11/2011*

**ΠΕΡΙΕΧΟΜΕΝΑ**

	Σελ.
Ανάλυση κωδικών αρθμών.....	5
Συντμήσεις .....	5

**ΜΕΡΟΣ Α΄**

**ΚΑΤΑΧΩΡΗΜΕΝΕΣ ΑΙΤΗΣΕΙΣ ΣΧΕΔΙΩΝ ΚΑΙ ΥΠΟΔΕΙΓΜΑΤΩΝ**

1. Αιτήσεις Σχεδίων και Υποδειγμάτων .....	7
2. Ευρετήριο αιτήσεων σύμφωνα με την αλφαβητική σειρά των καταθετών .....	49

**ΜΕΡΟΣ Β΄**

**ΧΟΡΗΓΗΣΕΙΣ ΠΙΣΤΟΠΟΙΗΤΙΚΩΝ ΚΑΤΑΧΩΡΗΣΗΣ ΣΧΕΔΙΩΝ ΚΑΙ ΥΠΟΔΕΙΓΜΑΤΩΝ**

1. Πιστοποιητικά καταχώρησης σχεδίων ή υποδειγμάτων.....	50
2. Ευρετήριο πιστοποιητικών καταχώρησης σχεδίων ή υποδειγμάτων σύμφωνα με την αλφαβητική σειρά των καταθετών.....	53

**ΜΕΡΟΣ Γ΄**

**ΑΝΑΝΕΩΣΕΙΣ**..... 54

**ΜΕΡΟΣ Δ΄**

**ΜΕΤΑΒΟΛΕΣ**..... 56

**ΜΕΡΟΣ Ε΄**

**ΛΗΞΗ ΠΡΟΣΤΑΣΙΑΣ**..... 58

**ΜΕΡΟΣ ΣΤ΄**

**ΑΚΥΡΩΣΕΙΣ - ΔΙΟΡΘΩΣΕΙΣ** ..... 59

– Ανακοινώσεις - Συνδρομές ..... 60

**OCTOBER 2011**

*Publication date: 09/11/2011*

**CONTENTS**

	Page
INID Codes .....	5
Abbreviations .....	5

**PART A΄**

**REGISTERED DESIGN APPLICATIONS**

1. Design Applications .....	7
2. Design Application Index in alphabetical order of the applicant. ....	49

**PART B΄**

**GRANTS OF DESIGN REGISTRATION CERTIFICATES**

1. Design registration certificates.....	50
2. Index of design registration certificates in alphabetical order of the applicant.....	53

**PART C΄**

**RENEWALS** ..... 54

**PART D΄**

**MODIFICATIONS** ..... 56

**PART E΄**

**EXPIRY OF PROTECTION** ..... 58

**PART F΄**

**ANNULMENTS - CORRECTIONS** ..... 59

– Announcements - Subscriptions ..... 60



## ΚΩΔΙΚΟΙ ΑΡΙΘΜΟΙ

- (15) Ημερομηνία καταχώρησης
- (17) Ημερομηνία λήξης 1ης πενταετίας ή ανανέωσης προστασίας σε επόμενη πενταετία
- (21) Αριθμός Αίτησης Σχεδίου ή Υποδείγματος
- (28) Αριθμός Σχεδίων/Υποδειγμάτων
- (30) Συμβατικές Προτεραιότητες
- (45) Ημερομηνία λήξης αναβολής δημοσίευσης
- (51) Διεθνής Ταξινόμηση
- (54) Προσδιορισμός αντικειμένου
- (71) Καταθέτης
- (72) Δημιουργός
- (73) Δικαιούχος
- (74) Πληρεξούσιος
- (74) Αντίκλητος

## INID CODES

- (15) Registration date
- (17) Date of expiration of the 1st five-year period, or renewal for further five-year periods
- (21) Design application number
- (28) Number of designs
- (30) Priority
- (45) Date of expiration of deferment
- (51) Class and subclass of the Locarno Classification
- (54) Designation of articles
- (71) Applicant
- (72) Creator
- (73) Owner
- (74) Attorney
- (74) Representative

## ΣΥΝΤΜΗΣΕΙΣ

- OBI:** Οργανισμός Βιομηχανικής Ιδιοκτησίας
- EABI:** Ειδικό Δελτίο Βιομηχανικής Ιδιοκτησίας
- Δ.Σ.:** Διοικητικό Συμβούλιο
- ΣΧ. ή ΥΠ.:** Σχέδιο ή Υπόδειγμα
- ΚΑΤ/ΡΗΣΗ:** Καταχώρηση
- ΑΡ.ΑΙΤ.:** Αριθμός αίτησης
- ΑΝΤ/MENΟΥ:** Αντικείμενου





## Μ Ε Ρ Ο Σ Α '

### ΚΑΤΑΧΩΡΗΜΕΝΕΣ ΑΙΤΗΣΕΙΣ ΣΧΕΔΙΩΝ ΚΑΙ ΥΠΟΔΕΙΓΜΑΤΩΝ

#### ΑΙΤΗΣΕΙΣ ΣΧΕΔΙΩΝ ΚΑΙ ΥΠΟΔΕΙΓΜΑΤΩΝ

(21) Αρ. Αίτησης Σχ. ή Υπ.: 20110600063

(15) Ημερ. Καταχώρησης: 05/05/2011

(17) Ημ. Λήξης 1ης πενταετίας :5/5/2016

(71) Καταθέτης(ες): ΚΛΕΜΑΝ ΕΛΛΑΣ Α.Β.Ε.Ε.  
ΜΗΧΑΝΟΛΟΓΙΚΕΣ ΚΑΤΑΣΚΕΥΕΣ  
ΒΙ.ΠΕ. Σταυροχωρίου, 61100 ΚΙΛΚΙΣ (ΚΙΛΚΙΣ),  
ΕΛΛΑΔΑ

(30) Συμβ. Προτεραιότητα(ες):

(72) Δημιουργός(οι): ΖΑΠΑΤΙΝΑΣ ΑΝΔΡΕΑΣ

(74) Πληρεξούσιος:

(74) Αντίκλητος:

(28) Αριθμός Σχεδίων/Υποδειγμάτων: 6

(51) Διεθνής Ταξινόμηση: 12-05

(54) Προσδιορισμός Αντικειμένου: ΣΧΕΔΙΑ ΘΥΡΩΝ ΘΑΛΑΜΟΥ ΑΝΕΛ-  
ΚΥΣΤΗΡΑ

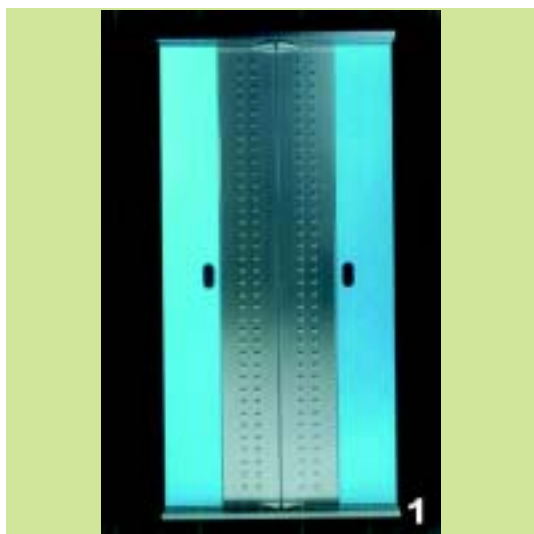



(21) *Αρ. Αίτησης Σχ. ή Υπ.:* 20110600064

(15) *Ημερ. Καταχώρησης:* 09/05/2011

(17) *Ημ. Αήξης 1ης πενταετίας:* 9/5/2016

(71) *Καταθέτης(ες):* ΜΑΜΑΛΟΣ ΠΑΝΑΓΙΩΤΗ ΚΩΝΣΤΑΝΤΙΝΟΣ  
Νίκου Λευτεριώτη 1, 49100 ΚΕΡΚΥΡΑ  
(ΚΕΡΚΥΡΑΣ), ΕΛΛΑΔΑ

(30) *Συμβ. Προτεραιότητα(ες):*

(72) *Δημιουργός(οι):* ΜΑΜΑΛΟΣ ΠΑΝΑΓΙΩΤΗ ΚΩΝΣΤΑΝΤΙΝΟΣ

(74) *Πληρεξούσιος:* ΤΣΑΓΚΑΛΙΔΟΥ ΕΥΦΗΜΙΑ  
Κύπρου 5-7, 49100 ΚΕΡΚΥΡΑ (ΚΕΡΚΥΡΑΣ)

(74) *Αντίκλητος:* ΔΕΛΗΓΙΑΝΝΗ ΒΙΡΓΙΝΙΑ  
Χρυσίδα, 49100 ΚΕΡΚΥΡΑ (ΚΕΡΚΥΡΑΣ)

(28) *Αριθμός Σχεδίων/Υποδειγμάτων:* 2

(51) *Διεθνής Ταξινόμηση:* 18-03

(54) *Προσδιορισμός Αντικειμένου:* ΝΕΑ ΓΡΑΜΜΑΤΟΣΕΙΡΑ ΓΙΑ ΤΑ  
ΓΡΑΜΜΑΤΑ Σ ΚΑΙ Ϊ



(21) Αρ. Αίτησης Σχ. ή Υπ.: 20110600065

(15) Ημερ. Καταχώρησης: 09/05/2011

(17) Ημ. Λήξης 1ης πενταετίας :9/5/2016

(71) Καταθέτης(ες): ΚΑΠΑΝΙΔΟΥ ΠΑΥΛΟΥ ΠΑΝΑΓΙΩΤΑ  
Ενωτικών 3, 54627 ΘΕΣΣΑΛΟΝΙΚΗ  
(ΘΕΣΣΑΛΟΝΙΚΗΣ), ΕΛΛΑΔΑ

(30) Συμβ. Προτεραιότητα(ες):

(72) Δημιουργός(οι): ΚΑΠΑΝΙΔΟΥ ΠΑΥΛΟΥ ΠΑΝΑΓΙΩΤΑ

(74) Πληρεξούσιος:

(74) Αντίκλητος: ΚΑΠΑΝΙΔΗΣ ΑΧΙΛΛΕΑΣ  
Αναξιμάνδρου 23, 54250 ΘΕΣΣΑΛΟΝΙΚΗ  
(ΘΕΣΣΑΛΟΝΙΚΗΣ)

(28) Αριθμός Σχεδίων/Υποδειγμάτων: 8

(51) Διεθνής Ταξινόμηση: 05-03

(54) Προσδιορισμός Αντικειμένου: ΙΕΡΑΤΙΚΑ ΣΧΕΔΙΑ (ΚΕΝΤΗΜΑΤΑ)





(21) *Αρ. Αίτησης Σχ. ή Υπ.:* 20110600066

(15) *Ημερ.Καταχώρησης:* 10/05/2011

(17) *Ημ. Λήξης 1ης πενταετίας :*10/5/2016

(71) *Καταθέτης(ες):* ΓΙΦΑ ΕΛΛΑΣ Α.Ε.  
Κάλχαντος 5, 13675 ΑΧΑΡΝΕΣ (ΑΤΤΙΚΗΣ),  
ΕΛΛΑΔΑ

(30) *Συμβ. Προτεραιότητα(ες):*

(72) *Δημιουργός(οι):* YANG ZHAOJIN

(74) *Πληρεξούσιος:*

(74) *Αντίκλητος:* ΔΡΙΒΑΚΟΣ ΑΓΓΕΛΟΣ  
Σόλωνος 22, 14122 ΗΡΑΚΛΕΙΟ (ΑΤΤΙΚΗΣ)

(28) *Αριθμός Σχεδίων/Υποδειγμάτων:* 16

(51) *Διεθνής Ταξινόμηση:* 04-02

(54) *Προσδιορισμός Αντικειμένου:* ΟΔΟΝΤΟΒΟΥΡΤΣΕΣ ΜΕ ΒΕΝΤΟΥ-  
ΖΕΣ ΚΑΙ ΚΑΠΑΚΙΑ



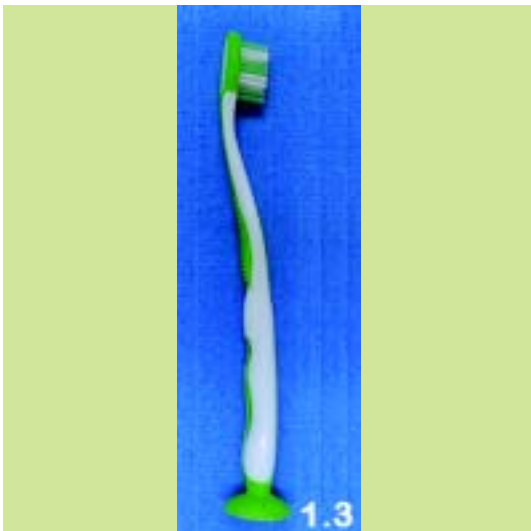
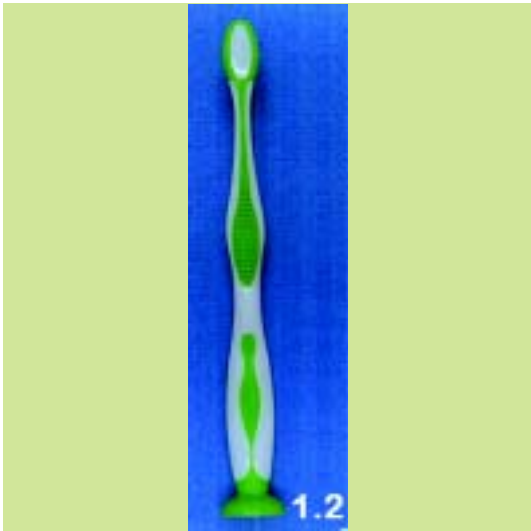



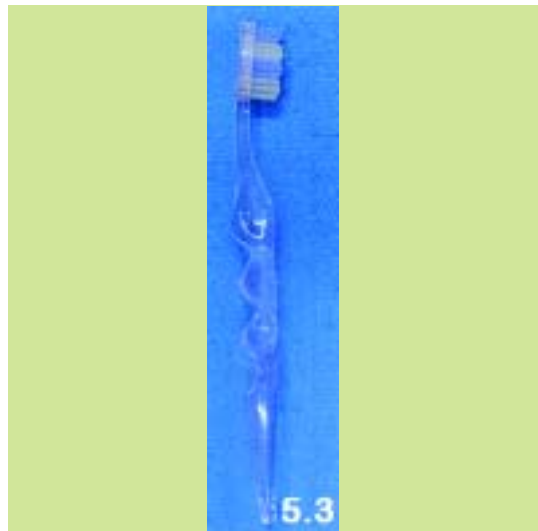
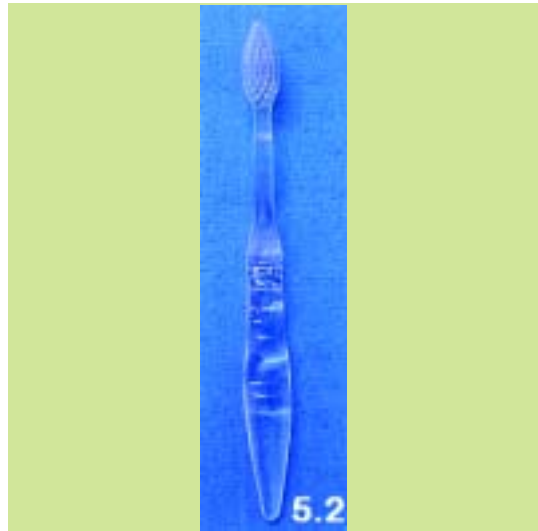
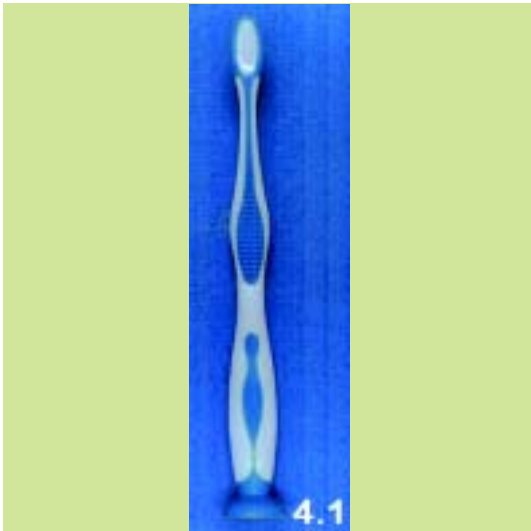
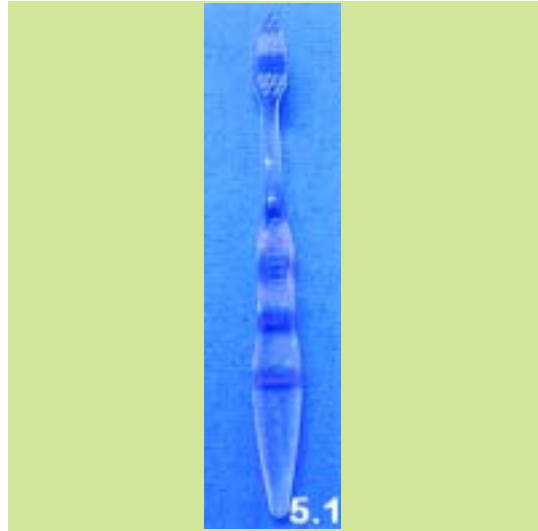

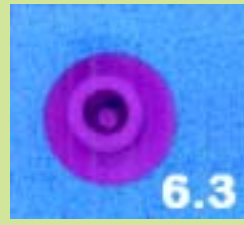
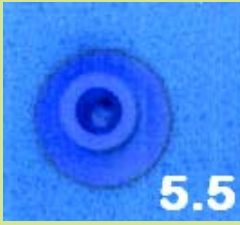

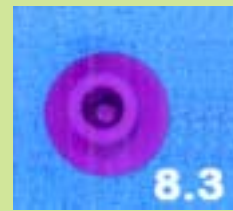



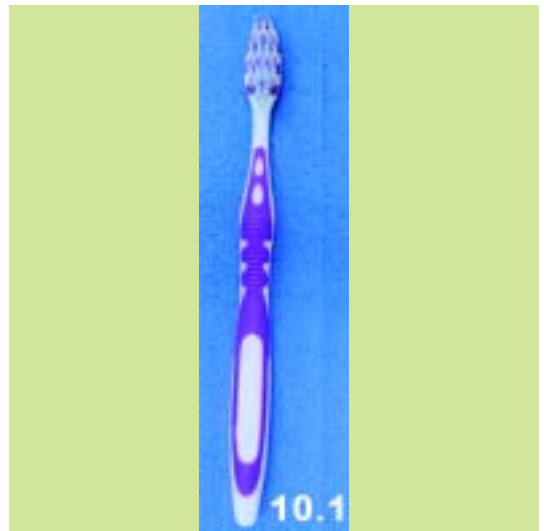
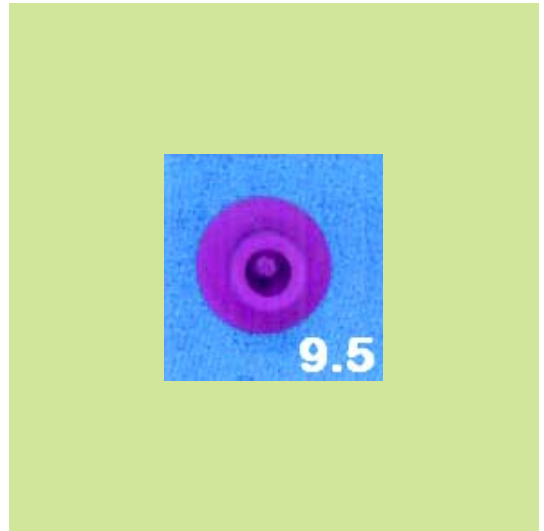
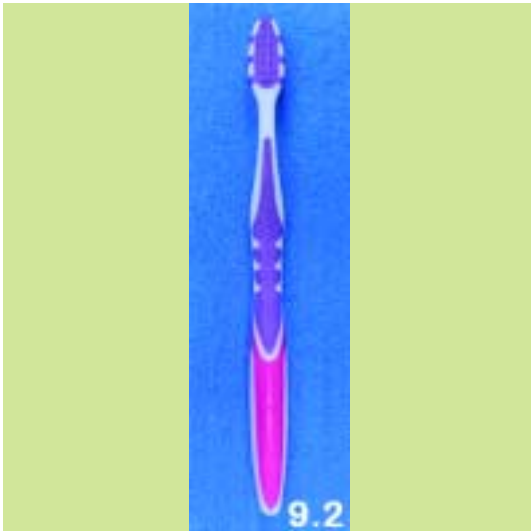

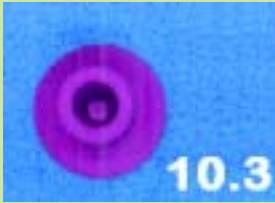

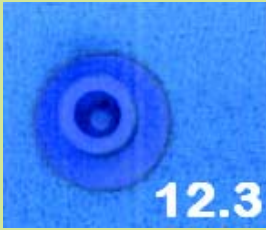

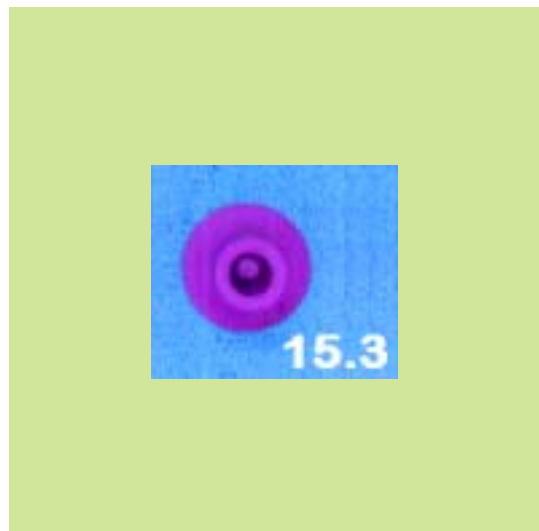
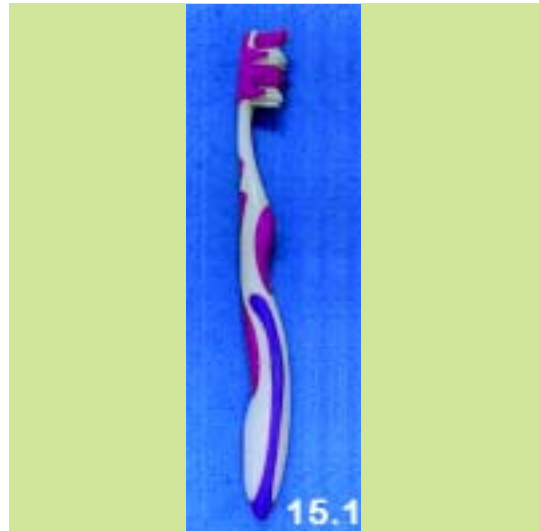

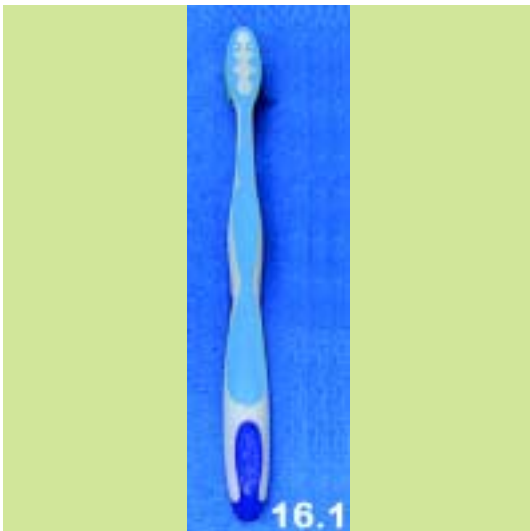

(21) *Αρ. Αίτησης Σχ. ή Υπ.*: 20110600067

(15) *Ημερ. Καταχώρησης*: 10/05/2011

(17) *Ημ. Λήξης 1ης πενταετίας*: 10/5/2016

(71) *Καταθέτης(ες)*: ΧΑΡΤΙΚΑ SALKO Α.Ε.  
ΒΙΠΕΘ Σίνδου, 57022 ΒΙ.ΠΕ.Θ.  
(ΘΕΣΣΑΛΟΝΙΚΗΣ), ΕΛΛΑΔΑ

(30) *Συμβ. Προτεραιότητα(ες)*:

(72) *Δημιουργός(οι)*: ΚΑΛΦΟΠΟΥΛΟΣ ΘΕΟΔΩΡΟΣ

(74) *Πληρεξούσιος*:

(74) *Αντίκλητος*:

(28) *Αριθμός Σχεδίων/Υποδειγμάτων*: 4

(51) *Διεθνής Ταξινόμηση*: 19-04

(54) *Προσδιορισμός Αντικειμένου*: ΤΥΠΩΜΕΝΟ ΣΧΟΛΙΚΟ ΠΛΑΣΤΙΚΟ  
ΤΕΤΡΑΔΙΟ ΚΑΡΦΙΤΣΑ



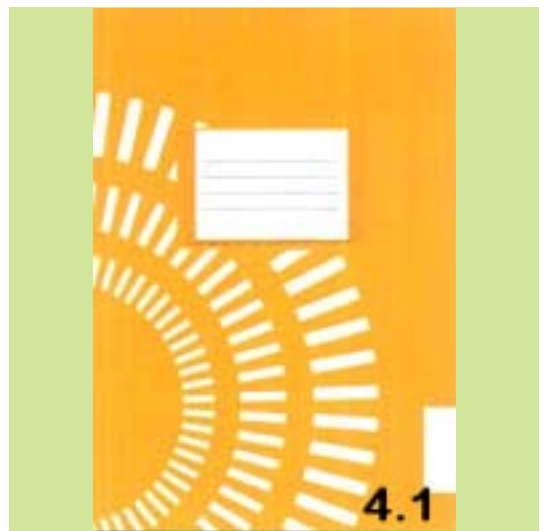
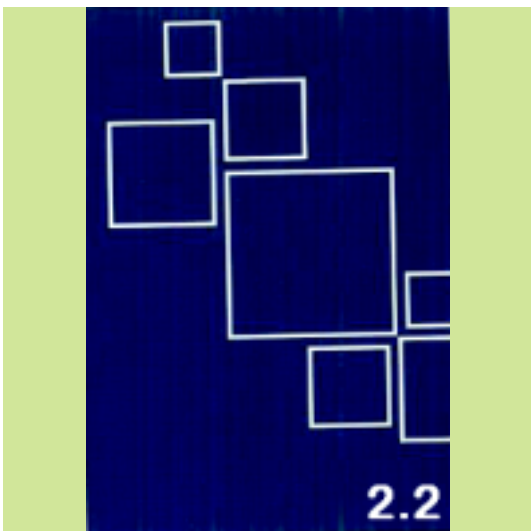
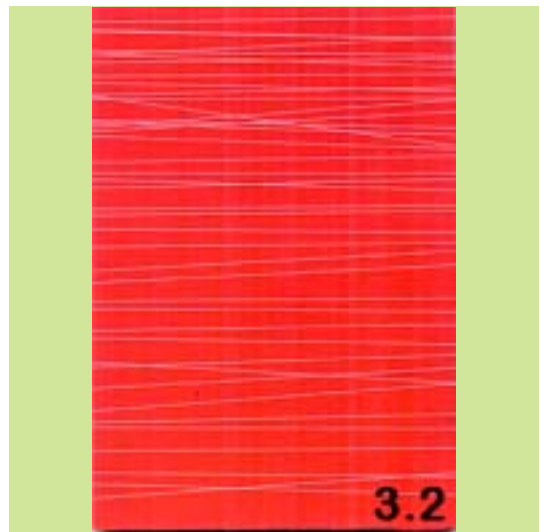
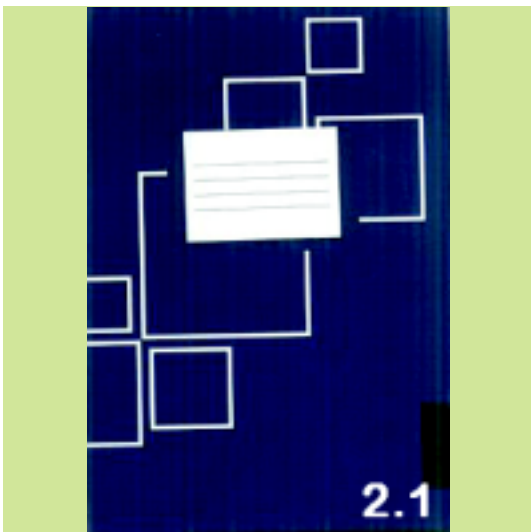
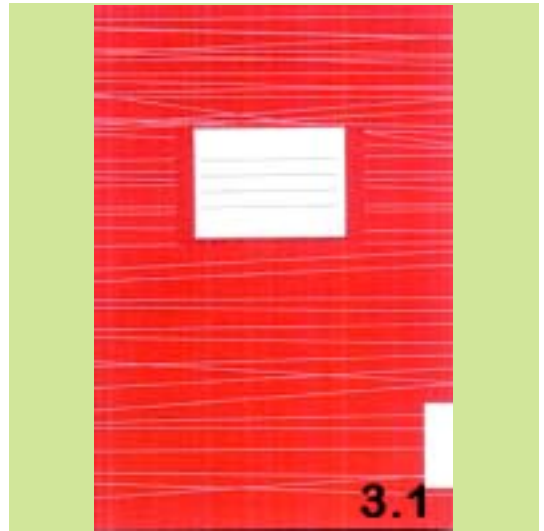



(21) *Αρ. Αίτησης Σχ. ή Υπ.:* 20110600068

(15) *Ημερ. Καταχώρησης:* 12/05/2011

(17) *Ημ. Λήξης 1ης πενταετίας:* 12/5/2016

(71) *Καταθέτης(ες):* "ΑΛΦΑ-ΒΗΤΑ" ΒΑΣΙΛΟΠΟΥΛΟΣ Α.Ε. με δ.τ.  
ΑΒ ΒΑΣΙΛΟΠΟΥΛΟΣ...ΚΑΙ ΤΟΥ ΠΟΥΛΙΟΥ  
ΤΟ ΓΑΛΑ!  
Λεωφόρος Σπάτων 81, 15344 ΓΕΡΑΚΑΣ  
(ΑΤΤΙΚΗΣ), ΕΛΛΑΔΑ

(30) *Συμβ. Προτεραιότητα(ες):*

(72) *Δημιουργός(οι):* ΚΩΝΣΤΑΝΤΙΝΙΔΗΣ ΠΑΝΑΓΙΩΤΗΣ

(74) *Πληρεξούσιος:* ΛΥΜΠΕΡΗΣ ΝΙΚΟΛΑΟΣ  
Στουρνάρη 37, 10682 ΑΘΗΝΑ (ΑΤΤΙΚΗΣ)

(74) *Αντίκλητος:* ΛΥΜΠΕΡΗΣ ΝΙΚΟΛΑΟΣ  
Στουρνάρη 37, 10682 ΑΘΗΝΑ (ΑΤΤΙΚΗΣ)

(28) *Αριθμός Σχεδίων/Υποδειγμάτων:* 1

(51) *Διεθνής Ταξινόμηση:* 25-03

(54) *Προσδιορισμός Αντικειμένου:* ΠΡΟΣΟΨΗ ΚΑΤΑΣΤΗΜΑΤΟΣ

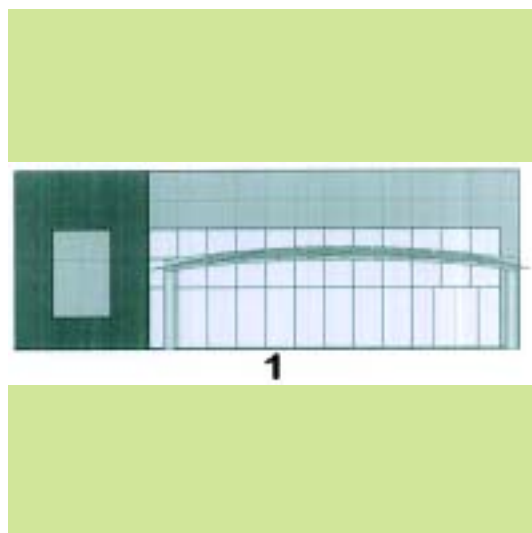

(21) *Αρ. Αίτησης Σχ. ή Υπ.:* 20110600069

(15) *Ημερ. Καταχώρησης:* 12/05/2011

(17) *Ημ. Λήξης 1ης πενταετίας:* 12/5/2016

(71) *Καταθέτης(ες):* "ΑΛΦΑ-ΒΗΤΑ" ΒΑΣΙΛΟΠΟΥΛΟΣ Α.Ε. με δ.τ.  
ΑΒ ΒΑΣΙΛΟΠΟΥΛΟΣ...ΚΑΙ ΤΟΥ ΠΟΥΛΙΟΥ  
ΤΟ ΓΑΛΑ!  
Λεωφόρος Σπάτων 81, 15344 ΓΕΡΑΚΑΣ  
(ΑΤΤΙΚΗΣ), ΕΛΛΑΔΑ

(30) *Συμβ. Προτεραιότητα(ες):*

(72) *Δημιουργός(οι):* ΚΩΝΣΤΑΝΤΙΝΙΔΗΣ ΠΑΝΑΓΙΩΤΗΣ

(74) *Πληρεξούσιος:* ΛΥΜΠΕΡΗΣ ΝΙΚΟΛΑΟΣ  
Στουρνάρη 37, 10682 ΑΘΗΝΑ (ΑΤΤΙΚΗΣ)

(74) *Αντίκλητος:* ΛΥΜΠΕΡΗΣ ΝΙΚΟΛΑΟΣ  
Στουρνάρη 37, 10682 ΑΘΗΝΑ (ΑΤΤΙΚΗΣ)

(28) *Αριθμός Σχεδίων/Υποδειγμάτων:* 1

(51) *Διεθνής Ταξινόμηση:* 25-03

(54) *Προσδιορισμός Αντικειμένου:* ΠΡΟΣΟΨΗ ΚΑΤΑΣΤΗΜΑΤΟΣ

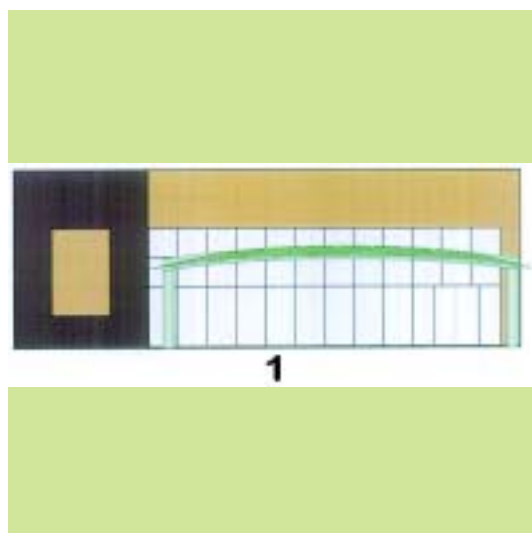



(21) *Αρ. Αίτησης Σχ. ή Υπ.*: 20110600070

(15) *Ημερ. Καταχώρησης*: 17/05/2011

(17) *Ημ. Λήξης 1ης πενταετίας*: 17/5/2016

(71) *Καταθέτης(ες)*: ΔΙΟΝ. ΣΠΗΛΙΑΚΟΠΟΥΛΟΣ & ΕΥΣΤ.  
ΣΑΡΛΑΝΗ ΕΕΒΕ  
Νιρβάνα 80, 11145 ΑΘΗΝΑ (ΑΤΤΙΚΗΣ),  
ΕΛΛΑΔΑ

(30) *Συμβ. Προτεραιότητα(ες)*:

(72) *Δημιουργός(οι)*: ΣΑΡΛΑΝΗ ΕΥΣΤΑΘΙΑ

(74) *Πληρεξούσιος*: ΠΟΥΛΟΠΟΥΛΟΥ ΑΙΚΑΤΕΡΙΝΗ  
Κυρ. Λουκαρέως 11, 11471 ΑΘΗΝΑ (ΑΤΤΙΚΗΣ)

(74) *Αντίκλητος*: ΠΟΥΛΟΠΟΥΛΟΥ ΑΙΚΑΤΕΡΙΝΗ  
Κυρ. Λουκαρέως 11, 11471 ΑΘΗΝΑ (ΑΤΤΙΚΗΣ)

(28) *Αριθμός Σχεδίων/Υποδειγμάτων*: 20

(51) *Διεθνής Ταξινόμηση*: 02-02

(54) *Προσδιορισμός Αντικειμένου*: ΓΥΝΑΙΚΕΙΑ ΕΝΔΥΜΑΤΑ















15.2



17.1



16.1



17.2



16.2



18.1





(21) *Αρ. Αίτησης Σχ. ή Υπ.*: 20110600071

(15) *Ημερ. Καταχώρησης*: 17/05/2011

(17) *Ημ. Λήξης 1ης πενταετίας*: 17/5/2016

(71) *Καταθέτης(ες)*: ΜΠΑΛΩΜΕΝΟΣ ΑΝΔΡΕΑ ΒΑΣΙΛΕΙΟΣ  
Πειραιώς 51, 18346 ΜΟΣΧΑΤΟ (ΑΤΤΙΚΗΣ),  
ΕΛΛΑΔΑ

(30) *Συμβ. Προτεραιότητα(ες)*:

(72) *Δημιουργός(οι)*: ΜΠΑΛΩΜΕΝΟΣ ΑΝΔΡΕΑ ΒΑΣΙΛΕΙΟΣ

(74) *Πληρεξούσιος*: ΟΡΦΑΝΟΣ ΙΩΑΝΝΗΣ  
Ακαδημίας 63, 10678 ΑΘΗΝΑ (ΑΤΤΙΚΗΣ)

(74) *Αντίκλητος*: ΤΡΙΚΑΤΣΟΥΛΑΣ ΠΑΝΑΓΙΩΤΗΣ  
Πειραιώς 51, 18346 ΜΟΣΧΑΤΟ (ΑΤΤΙΚΗΣ)

(28) *Αριθμός Σχεδίων/Υποδειγμάτων*: 2

(51) *Διεθνής Ταξινόμηση*: 08-07

(54) *Προσδιορισμός Αντικειμένου*: ΕΞΩΤΕΡΙΚΟ ΚΑΙ ΕΣΩΤΕΡΙΚΟ ΕΠΙ-  
ΣΤΟΜΙΟ ΚΕΦΑΛΗΣ ΚΛΕΙΔΑΡΙΑΣ  
ΘΥΡΑΣ ΑΣΦΑΛΕΙΑΣ

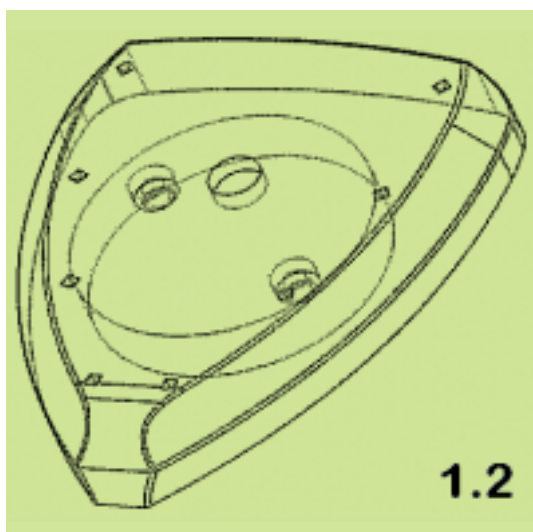
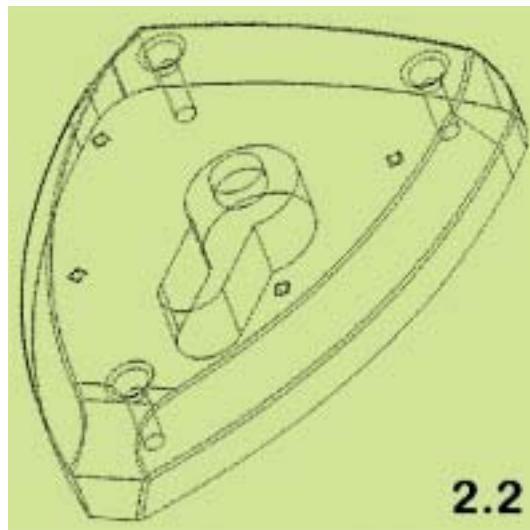
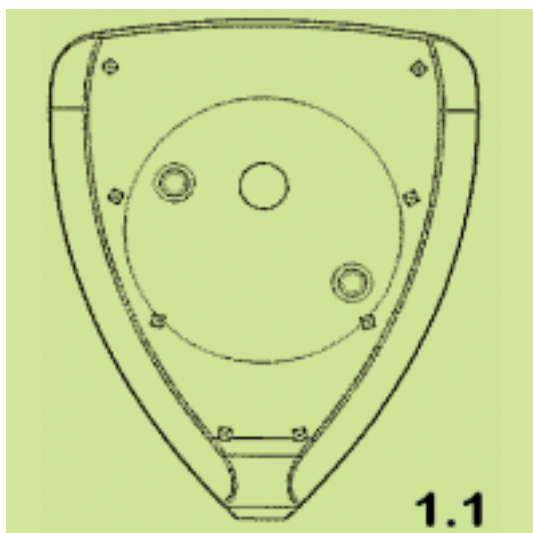
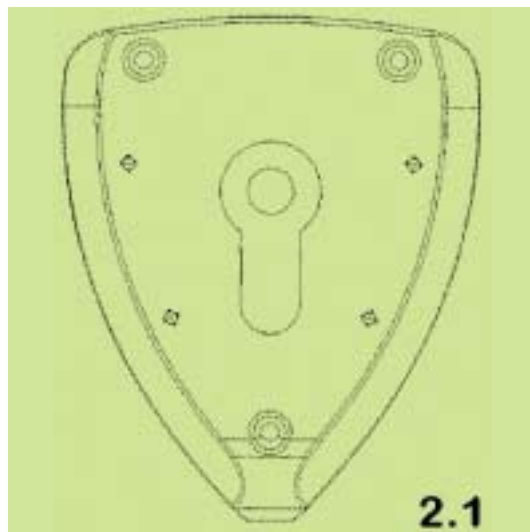

(21) Αρ. Αίτησης Σχ. ή Υπ.: 20110600072

(15) Ημερ. Καταχώρησης: 19/05/2011

(17) Ημ. Λήξης 1ης πενταετίας :19/5/2016

(71) Καταθέτης(ες): ΤΣΑΚΙΡΗΣ-ΜΑΛΛΑΣ ΑΝΩΝΥΜΗ ΕΤΑΙΡΕΙΑ  
ΥΠΟΔΗΜΑΤΩΝ ΚΑΙ ΔΕΡΜΑΤΙΝΩΝ ΕΙΔΩΝ  
Λ.Βουλιαγμένης 60, 16452 ΑΡΓΥΡΟΥΠΟΛΗ  
(ΑΤΤΙΚΗΣ), ΕΛΛΑΔΑ

(30) Συμβ. Προτεραιότητα(ες):

(72) Δημιουργός(οι): ΚΑΛΟΓΗΡΟΥ ΙΩΑΝΝΗΣ

(74) Πληρεξούσιος: ΠΑΝΑΓΟΠΟΥΛΟΣ ΛΕΩΝΙΔΑΣ  
Ακτή Μιασούλη 91, 18538 ΠΕΙΡΑΙΑΣ (ΑΤΤΙΚΗΣ)

(74) Αντίκλητος: ΠΑΝΑΓΟΠΟΥΛΟΣ ΛΕΩΝΙΔΑΣ  
Ακτή Μιασούλη 91, 18538 ΠΕΙΡΑΙΑΣ (ΑΤΤΙΚΗΣ)

(28) Αριθμός Σχεδίων/Υποδειγμάτων: 1

(51) Διεθνής Ταξινόμηση: 02-04

(54) Προσδιορισμός Αντικειμένου: ΓΥΝΑΙΚΕΙΟ ΥΠΟΔΗΜΑ - ΠΛΑΤ-  
ΦΟΡΜΑ





(21) *Αρ. Αίτησης Σχ. ή Υπ.:* 20110600073

(15) *Ημερ. Καταχώρησης:* 20/05/2011

(17) *Ημ. Λήξης 1ης πενταετίας :* 20/5/2016

(71) *Καταθέτης(ες):* ΚΛΕΜΑΝ ΕΛΛΑΣ Α.Β.Ε.Ε.  
ΜΗΧΑΝΟΛΟΓΙΚΕΣ ΚΑΤΑΣΚΕΥΕΣ  
ΒΙ.ΠΕ. Σταυροχωρίου, 61100 ΚΙΛΚΙΣ (ΚΙΛΚΙΣ),  
ΕΛΛΑΔΑ

(30) *Συμβ. Προτεραιότητα(ες):*

(72) *Δημιουργός(οι):* ΖΑΠΑΤΙΝΑΣ ΑΝΔΡΕΑΣ

(74) *Πληρεξούσιος:*

(74) *Αντίκλητος:*

(28) *Αριθμός Σχεδίων/Υποδειγμάτων:* 1

(51) *Διεθνής Ταξινόμηση:* 12-05

(54) *Προσδιορισμός Αντικειμένου:* ΚΟΜΒΙΟ ΘΑΛΑΜΟΥ ΑΝΕΛΚΥ-  
ΣΤΗΡΑ



(21) *Αρ. Αίτησης Σχ. ή Υπ.:* 20110600074

(15) *Ημερ. Καταχώρησης:* 20/05/2011

(17) *Ημ. Λήξης 1ης πενταετίας :* 20/5/2016

(71) *Καταθέτης(ες):* ΠΑΥΛΙΔΗΣ ΣΑΒΒΑΣ  
Αναξαγόρα 11, 18346 ΜΟΣΧΑΤΟ (ΑΤΤΙΚΗΣ),  
ΕΛΛΑΔΑ

(30) *Συμβ. Προτεραιότητα(ες):*

(72) *Δημιουργός(οι):* ΠΑΥΛΙΔΗΣ ΣΑΒΒΑΣ

(74) *Πληρεξούσιος:* ΚΙΛΙΜΙΡΗΣ ΚΩΝΣΤΑΝΤΙΝΟΣ  
Χατζηγιάννη Μέξη 7, 11528 ΑΘΗΝΑ (ΑΤΤΙΚΗΣ)

(74) *Αντίκλητος:* ΚΙΛΙΜΙΡΗΣ ΚΩΝΣΤΑΝΤΙΝΟΣ  
Χατζηγιάννη Μέξη 7, 115 28 ΑΘΗΝΑ

(28) *Αριθμός Σχεδίων/Υποδειγμάτων:* 1

(51) *Διεθνής Ταξινόμηση:* 09-09

(54) *Προσδιορισμός Αντικειμένου:* ΣΥΛΛΕΚΤΗΣ ΑΠΟΡΡΙΜΑΤΩΝ



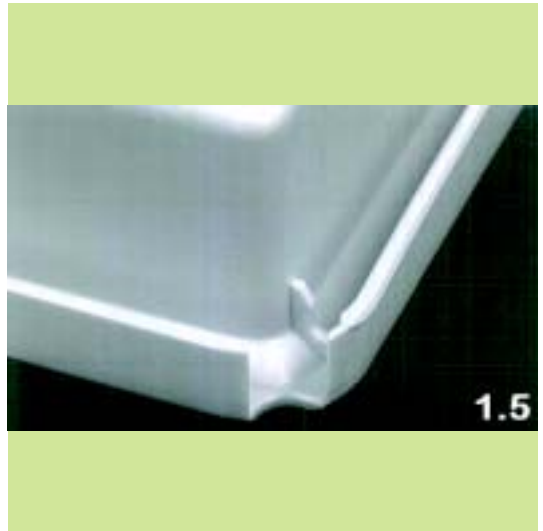



(21) *Αρ. Αίτησης Σχ. ή Υπ.:* 20110600075

(15) *Ημερ. Καταχώρησης:* 25/05/2011

(17) *Ημ. Λήξης 1ης πενταετίας :* 25/5/2016

(71) *Καταθέτης(ες):* ΔΙΑΜΑΝΤΟΠΟΥΛΟΣ ΠΕΤΡΟΥ ΓΡΗΓΟΡΙΟΣ  
Χονδροδήμου 17, 30200 ΜΕΣΣΟΛΟΓΓΙ  
(ΑΙΤΩΛΟΑΚΑΡΝΑΝΙΑΣ), ΕΛΛΑΔΑ

(30) *Συμβ. Προτεραιότητα(ες):*

(72) *Δημιουργός(οι):* ΔΙΑΜΑΝΤΟΠΟΥΛΟΣ ΠΕΤΡΟΥ ΓΡΗΓΟΡΙΟΣ

(74) *Πληρεξούσιος:*

(74) *Αντίκλητος:*

(28) *Αριθμός Σχεδίων/Υποδειγμάτων:* 9

(51) *Διεθνής Ταξινόμηση:* 11-02

(54) *Προσδιορισμός Αντικειμένου:* ΔΙΑΚΟΣΜΗΤΙΚΑ ΑΝΤΙΚΕΙΜΕΝΑ





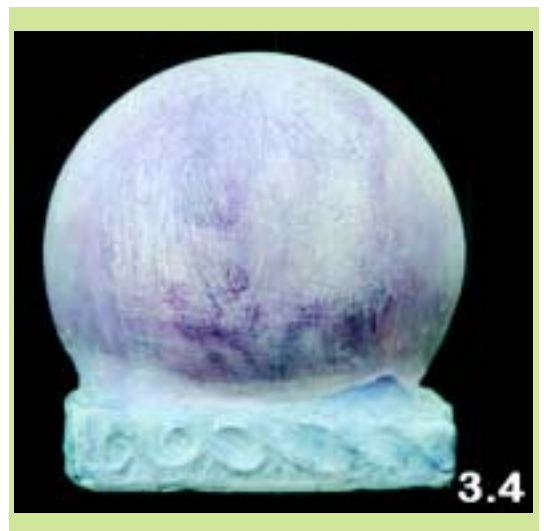
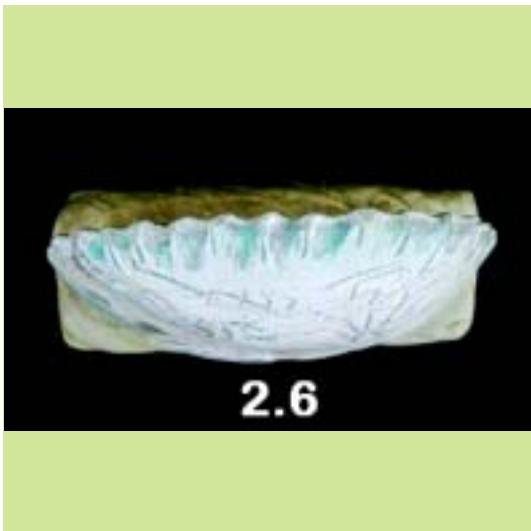



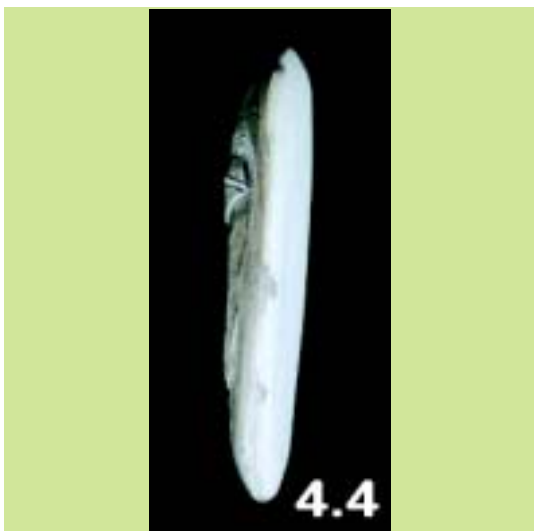
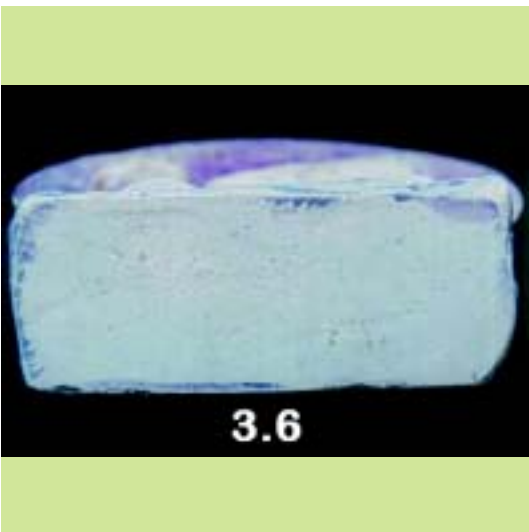
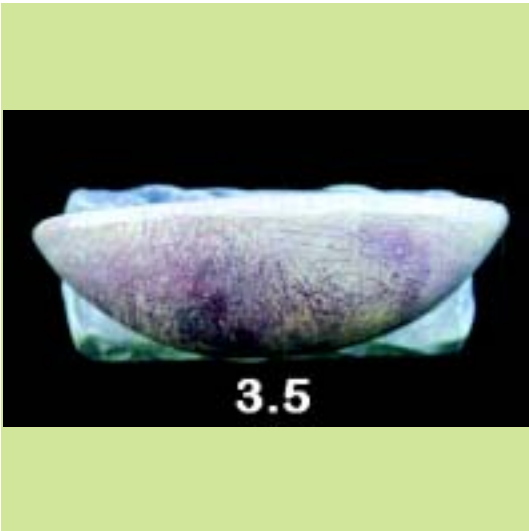

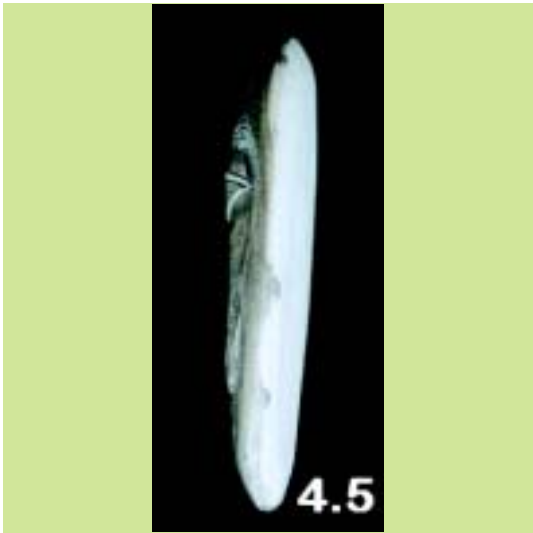





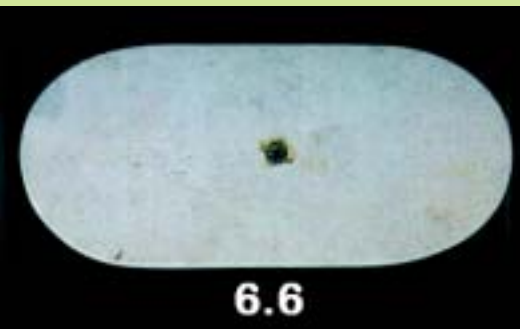
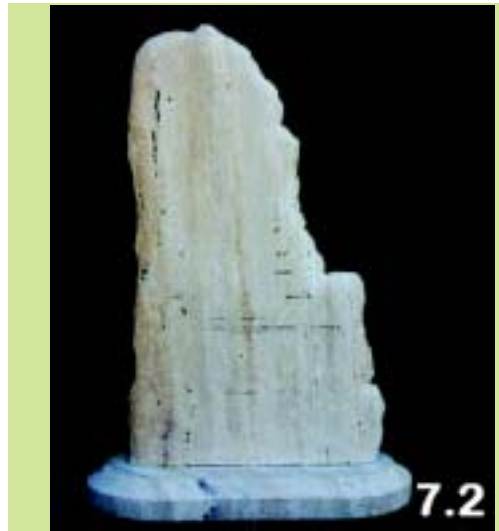

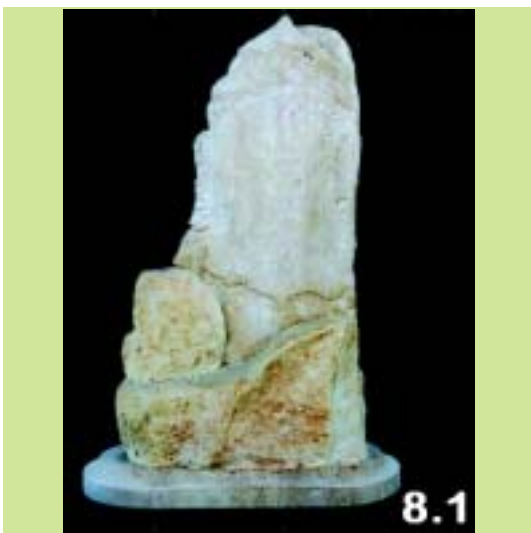
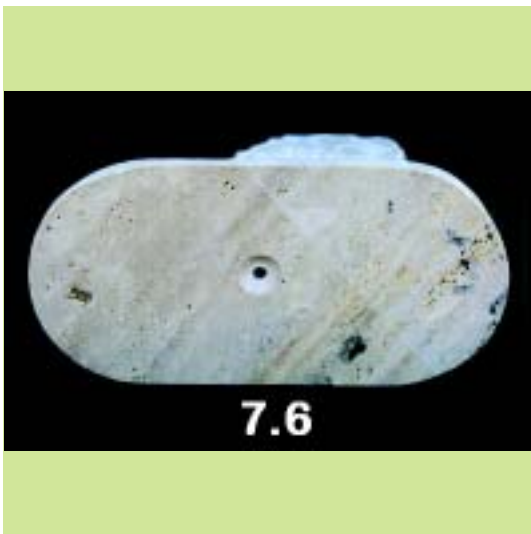

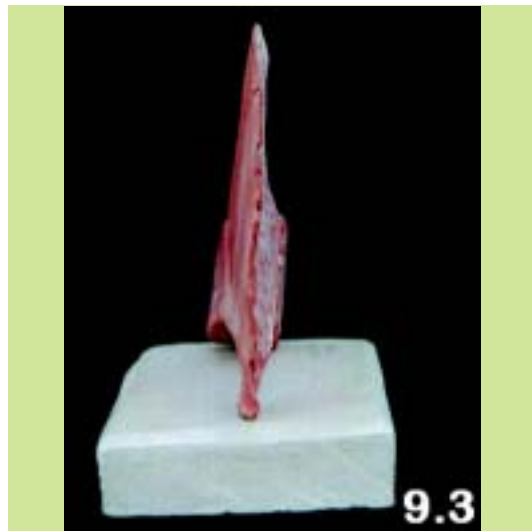

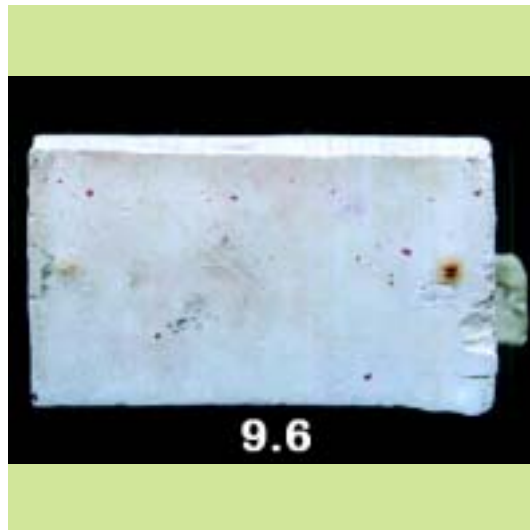
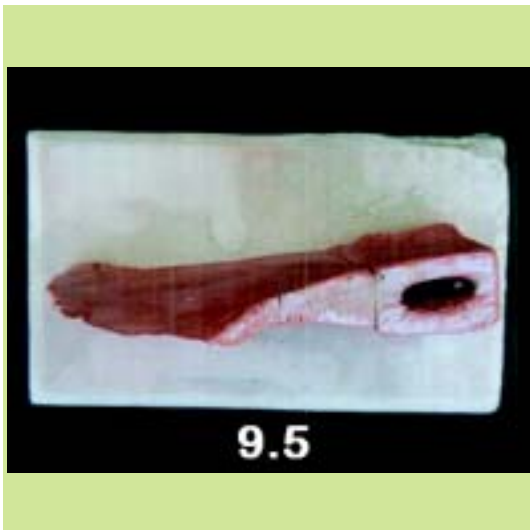

(21) *Αρ. Αίτησης Σχ. ή Υπ.:* 20110600076

(15) *Ημερ.Καταχώρησης:* 26/05/2011

(17) *Ημ. Λήξης 1ης πενταετίας :*26/5/2016

(71) *Καταθέτης(ες):* ΚΩΒΑΙΟΣ ΜΙΧΑΗΛ  
Παπαρρηγοπούλου 53, 12132 ΠΕΡΙΣΤΕΡΙ  
(ΑΤΤΙΚΗΣ), ΕΛΛΑΔΑ

(30) *Συμβ. Προτεραιότητα(ες):*

(72) *Δημιουργός(οι):* ΚΩΒΑΙΟΣ ΜΙΧΑΗΛ

(74) *Πληρεξούσιος:* ΠΕΡΙΒΟΛΑΡΗΣ ΠΑΝΑΓΙΩΤΗΣ  
Ρήγα Φερραίου 149 & Γούναρη, 26221 ΠΑΤΡΑ  
(ΑΧΑΪΑΣ)

(74) *Αντίκλητος:* ΝΕΖΕΡΙΤΗΣ ΚΩΝΣΤΑΝΤΙΝΟΣ  
Σταδίου 39, 10559 ΑΘΗΝΑ (ΑΤΤΙΚΗΣ)

(28) *Αριθμός Σχεδίων/Υποδειγμάτων:* 2

(51) *Διεθνής Ταξινόμηση:* 99-00

(54) *Προσδιορισμός Αντικειμένου:* **ΕΞΑΡΤΗΜΑ ΕΥΘΥΓΡΑΜΜΙΣΗΣ ΠΛΑΚΙΔΙΩΝ - ΠΛΑΚΩΝ**

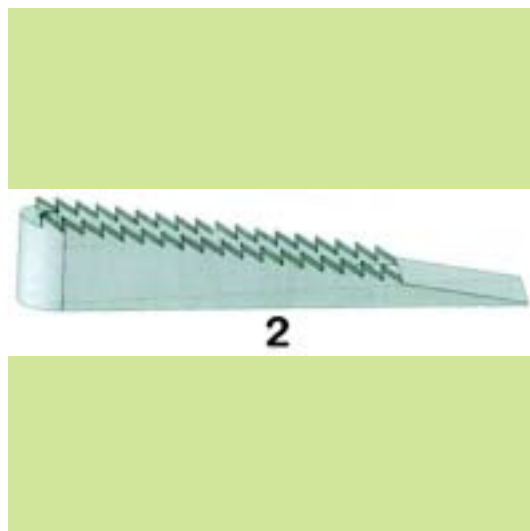

(21) Αρ. Αίτησης Σχ. ή Υπ.: 20110600077

(15) Ημερ. Καταχώρησης: 26/05/2011

(17) Ημ. Λήξης 1ης πενταετίας :26/5/2016

(71) Καταθέτης(ες): ΔΙΑΜΑΝΤ ΜΟΝΟΠΡΟΣΩΠΗ Ε.Π.Ε.  
Βαλαωρίτου 12, 54626 ΘΕΣΣΑΛΟΝΙΚΗ  
(ΘΕΣΣΑΛΟΝΙΚΗΣ), ΕΛΛΑΔΑ

(30) Συμβ. Προτεραιότητα(ες):

(72) Δημιουργός(οι): ΤΖΙΩΤΖΙΟΣ ΒΑΣΙΛΕΙΟΣ

(74) Πληρεξούσιος: ΠΕΡΙΒΟΛΑΡΗΣ ΠΑΝΑΓΙΩΤΗΣ  
Ρήγα Φερραίου 149 & Γούναρη, 26221 ΠΑΤΡΑ  
(ΑΧΑΪΑΣ)

(74) Αντίκλητος: ΝΕΖΕΡΙΤΗΣ ΚΩΝΣΤΑΝΤΙΝΟΣ  
Σταδίου 39, 10559 ΑΘΗΝΑ (ΑΤΤΙΚΗΣ)

(28) Αριθμός Σχεδίων/Υποδειγμάτων: 4

(51) Διεθνής Ταξινόμηση: 99-00

(54) Προσδιορισμός Αντικειμένου: ΟΖΟΝΟΠΟΙΗΤΗΣ ΣΥΣΚΕΥΗ  
ΚΑΘΑΡΙΣΜΟΥ ΝΕΡΟΥ ΚΑΙ ΑΕΡΑ





(21) *Αρ. Αίτησης Σχ. ή Υπ.*: 20110600078

(15) *Ημερ. Καταχώρησης*: 26/05/2011

(17) *Ημ. Λήξης 1ης πενταετίας*: 26/5/2016

(71) *Καταθέτης(ες)*: ΚΟΖΕΛ ΙΩΑΝΝΗ ΝΑΤΑΛΙΑ  
Κεφαλάρι, 66032 ΚΥΡΙΑ (ΔΡΑΜΑΣ), ΕΛΛΑΔΑ

(30) *Συμβ. Προτεραιότητα(ες)*:

(72) *Δημιουργός(οι)*: ΚΟΖΕΛ ΙΩΑΝΝΗ ΝΑΤΑΛΙΑ

(74) *Πληρεξούσιος*:

(74) *Αντίκλητος*:

(28) *Αριθμός Σχεδίων/Υποδειγμάτων*: 1

(51) *Διεθνής Ταξινόμηση*: 11-02

(54) *Προσδιορισμός Αντικειμένου*: ΕΚΚΛΗΣΑΚΙ

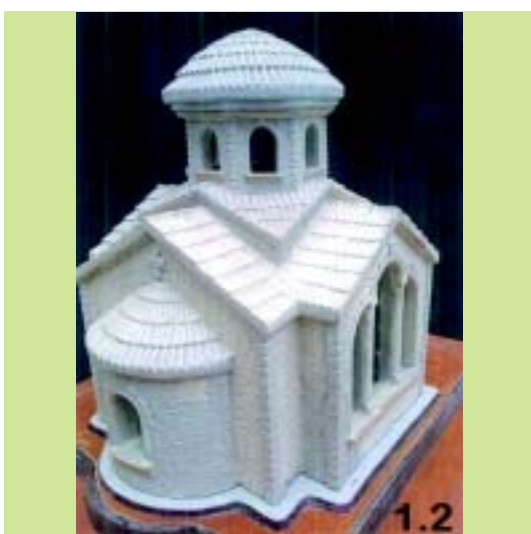
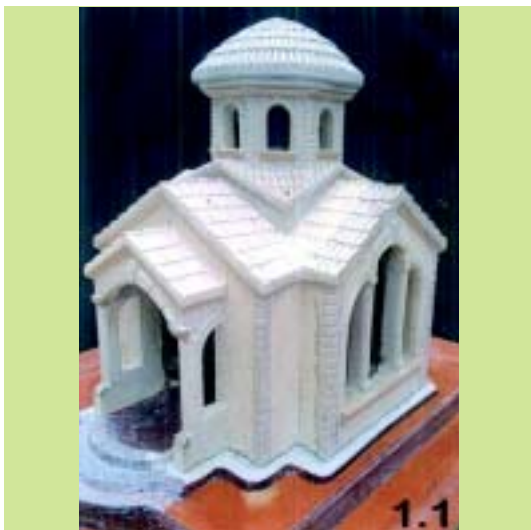
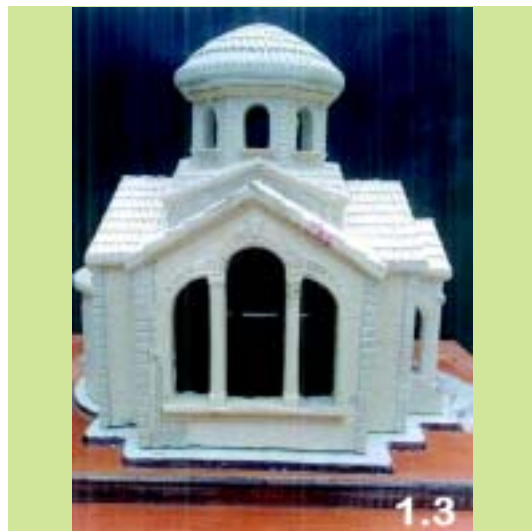

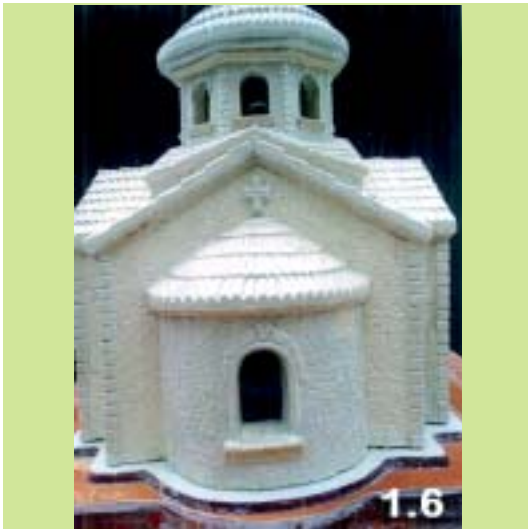

(21) *Αρ. Αίτησης Σχ. ή Υπ.:* 20110600079

(15) *Ημερ.Καταχώρησης:* 31/05/2011

(17) *Ημ. Λήξης 1ης πενταετίας :*31/5/2016

(71) *Καταθέτης(ες):* Χ & Α & Λ ΚΟΝΤΟΡΟΥΣΗΣ Ο.Ε.  
Κάννυγος 31, 10682 ΑΘΗΝΑ (ΑΤΤΙΚΗΣ),  
ΕΛΛΑΔΑ

(30) *Συμβ. Προτεραιότητα(ες):*

(72) *Δημιουργός(οι):* 1)ΔΗΜΟΠΟΥΛΟΣ ΠΕΤΡΟΣ  
2)ΚΑΡΑΤΖΙΔΗΣ ΙΩΑΝΝΗΣ

(74) *Πληρεξούστος:* ΔΗΜΗΤΡΟΛΟΠΟΥΛΟΣ ΝΙΚΟΛΑΟΣ  
Τζωρτζ 9, 10682 ΑΘΗΝΑ (ΑΤΤΙΚΗΣ)

(74) *Αντίκλητος:* ΔΗΜΗΤΡΟΛΟΠΟΥΛΟΣ ΝΙΚΟΛΑΟΣ  
Τζωρτζ 9, 10682 ΑΘΗΝΑ (ΑΤΤΙΚΗΣ)

(28) *Αριθμός Σχεδίων/Υποδειγμάτων:* 8

(51) *Διεθνής Ταξινόμηση:* 11-02

(54) *Προσδιορισμός Αντικειμένου:* ΔΙΑΚΟΣΜΗΤΙΚΑ







(21) Αρ. Αίτησης Σχ. ή Υπ.: 20110600080

(15) Ημερ. Καταχώρησης: 31/05/2011

(17) Ημ. Λήξης 1ης πενταετίας :31/5/2016

(71) Καταθέτης(ες): ΔΗΜΟΥ ΑΧΙΛΛΕΑ ΝΙΚΟΛΑΟΣ  
32ο χλμ. Ε.Ο. Αθηνών-Λαμίας,, 19014  
ΚΑΠΙΑΝΔΡΙΤΙ (ΑΤΤΙΚΗΣ), ΕΛΛΑΔΑ

(30) Συμβ. Προτεραιότητα(ες):

(72) Δημιουργός(οι): ΔΗΜΟΥ ΑΧΙΛΛΕΑ ΝΙΚΟΛΑΟΣ

(74) Πληρεξούσιος: ΗΛΙΟΚΑΥΤΟΣ ΑΝΤΩΝΙΟΣ  
Κάννυγος 31, 10682 ΑΘΗΝΑ (ΑΤΤΙΚΗΣ)

(74) Αντίκλητος: ΗΛΙΟΚΑΥΤΟΣ ΑΝΤΩΝΙΟΣ  
Κάννυγος 31, 10682 ΑΘΗΝΑ (ΑΤΤΙΚΗΣ)

(28) Αριθμός Σχεδίων/Υποδειγμάτων: 7

(51) Διεθνής Ταξινόμηση: 25-03

(54) Προσδιορισμός Αντικειμένου: ΠΕΡΙΠΤΕΡΟ ΜΕ ΛΟΥΛΟΥΔΙΑ





**ΕΥΡΕΤΗΡΙΟ ΑΙΤΗΣΕΩΝ ΣΧΕΔΙΩΝ Ή ΥΠΟΔΕΙΓΜΑΤΩΝ ΣΥΜΦΩΝΑ ΜΕ ΤΗΝ ΑΛΦΑΒΗΤΙΚΗ  
ΣΕΙΡΑ ΤΩΝ ΚΑΤΑΘΕΤΩΝ**

<b>ΚΑΤΑΘΕΤΗΣ (71)</b>	<b>ΠΡΟΣΔΙΟΡΙΣΜΟΣ ΑΝΤ/ΜΕΝΟΥ ΣΧ. Ή ΥΠ. (54)</b>	<b>ΚΑΤ/ΡΗΣΗ (15)</b>	<b>ΑΡ. ΑΙΤ. (21)</b>
<i>"ΑΛΦΑ-ΒΗΤΑ" ΒΑΣΙΛΟΠΟΥΛΟΣ Α.Ε. με δ.τ. ΑΒ ΒΑΣΙΛΟΠΟΥΛΟΣ...ΚΑΙ ΤΟΥ ΠΟΥΛΙΟΥ ΤΟ ΓΑΛΛ!</i>	ΠΡΟΣΟΦΗ ΚΑΤΑΣΤΗΜΑΤΟΣ	12/05/2011	20110600068
<i>"ΑΛΦΑ-ΒΗΤΑ" ΒΑΣΙΛΟΠΟΥΛΟΣ Α.Ε. με δ.τ. ΑΒ ΒΑΣΙΛΟΠΟΥΛΟΣ...ΚΑΙ ΤΟΥ ΠΟΥΛΙΟΥ ΤΟ ΓΑΛΛ!</i>	ΠΡΟΣΟΦΗ ΚΑΤΑΣΤΗΜΑΤΟΣ	12/05/2011	20110600069
<i>ΔΙΑΜΑΝΤ ΜΟΝΟΠΡΟΣΩΠΗ Ε.Π.Ε. ΓΙΦΑ ΕΛΛΑΣ Α.Ε.</i>	ΟΖΟΝΟΠΟΙΗΤΗΣ ΣΥΣΚΕΥΗ ΚΑΘΑΡΙΣΜΟΥ ΝΕΡΟΥ ΚΑΙ ΑΕΡΑ	26/05/2011	20110600077
<i>ΔΗΜΟΥ ΝΙΚΟΛΑΟΣ</i>	ΟΔΟΝΤΟΒΟΥΡΤΣΕΣ ΜΕ ΒΕΝΤΟΥΖΕΣ ΚΑΙ ΚΑΠΑΚΙΑ	10/05/2011	20110600066
<i>ΔΙΑΜΑΝΤΟΠΟΥΛΟΣ ΓΡΗΓΟΡΙΟΣ</i>	ΠΕΡΙΠΤΕΡΟ ΜΕ ΛΟΥΛΟΥΔΙΑ	31/05/2011	20110600080
<i>ΔΙΟΝ. ΣΠΗΛΙΑΚΟΠΟΥΛΟΣ &amp; ΕΥΣΤ. ΣΑΡΛΑΝΗ ΕΕΒΕ</i>	ΔΙΑΚΟΣΜΗΤΙΚΑ ΑΝΤΙΚΕΙΜΕΝΑ	25/05/2011	20110600075
<i>ΚΑΠΑΝΙΔΟΥ ΠΑΝΑΓΙΩΤΑ</i>	ΓΥΝΑΙΚΕΙΑ ΕΝΔΥΜΑΤΑ	17/05/2011	20110600070
<i>ΚΛΕΜΑΝ ΕΛΛΑΣ Α.Β.Ε.Ε. ΜΗΧΑΝΟΛΟΓΙΚΕΣ ΚΑΤΑΣΚΕΥΕΣ</i>	ΙΕΡΑΤΙΚΑ ΣΧΕΔΙΑ (ΚΕΝΤΗΜΑΤΑ)	09/05/2011	20110600065
<i>ΚΛΕΜΑΝ ΕΛΛΑΣ Α.Β.Ε.Ε. ΜΗΧΑΝΟΛΟΓΙΚΕΣ ΚΑΤΑΣΚΕΥΕΣ</i>	ΣΧΕΔΙΑ ΘΥΡΩΝ ΘΑΛΑΜΟΥ ΑΝΕΛΚΥΣΤΗΡΑ	05/05/2011	20110600063
<i>ΚΟΖΕΛ ΝΑΤΑΛΙΑ</i>	ΚΟΜΒΙΟ ΘΑΛΑΜΟΥ ΑΝΕΛΚΥΣΤΗΡΑ	20/05/2011	20110600073
<i>ΚΩΒΑΙΟΣ ΜΙΧΑΗΛ</i>	ΕΚΚΛΗΣΑΚΙ	26/05/2011	20110600078
<i>ΜΑΜΑΛΙΟΣ ΚΩΝΣΤΑΝΤΙΝΟΣ</i>	ΕΞΑΡΤΗΜΑ ΕΥΘΥΓΡΑΜΜΙΣΗΣ ΠΛΑΚΙΔΙΩΝ-ΠΛΑΚΩΝ	26/05/2011	20110600076
<i>ΜΠΑΛΩΜΕΝΟΣ ΒΑΣΙΛΕΙΟΣ</i>	ΝΕΑ ΓΡΑΜΜΑΤΟΣΕΙΡΑ ΓΙΑ ΤΑ ΓΡΑΜΜΑΤΑ C ΚΑΙ I	09/05/2011	20110600064
<i>ΠΑΥΛΙΔΗΣ ΣΑΒΒΑΣ</i>	ΕΞΩΤΕΡΙΚΟ ΚΑΙ ΕΣΩΤΕΡΙΚΟ ΕΠΙΣΤΟΜΙΟ ΚΕΦΑΛΗΣ ΚΛΕΙΔΑΡΙΑΣ ΘΥΡΑΣ ΑΣΦΑΛΕΙΑΣ	17/05/2011	20110600071
<i>ΤΣΑΚΙΡΗΣ-ΜΑΛΛΑΣ ΑΝΩΝΥΜΗ ΕΤΑΙΡΕΙΑ ΥΠΟΔΗΜΑΤΩΝ ΚΑΙ ΔΕΡΜΑΤΙΝΩΝ ΕΙΔΩΝ</i>	ΣΥΛΛΕΚΤΗΣ ΑΠΟΡΡΙΜΑΤΩΝ	20/05/2011	20110600074
<i>X &amp; A &amp; A ΚΟΝΤΟΡΟΥΣΗΣ Ο.Ε.</i>	ΓΥΝΑΙΚΕΙΟ ΥΠΟΔΗΜΑ-ΠΛΑΤΦΟΡΜΑ	19/05/2011	20110600072
<i>ΧΑΡΤΙΚΑ SALKO Α.Ε.</i>	ΔΙΑΚΟΣΜΗΤΙΚΑ	31/05/2011	20110600079
	ΤΥΠΩΜΕΝΟ ΣΧΟΛΙΚΟ ΠΛΑΣΤΙΚΟ ΤΕΤΡΑΔΙΟ ΚΑΡΦΙΤΣΑ	10/05/2011	20110600067

**Μ Ε Ρ Ο Σ Β '**  
**ΚΑΤΑΧΩΡΗΜΕΝΑ ΠΙΣΤΟΠΟΙΗΤΙΚΑ ΣΧΕΔΙΩΝ ΚΑΙ ΥΠΟΔΕΙΓΜΑΤΩΝ**

**ΧΟΡΗΓΗΣΕΙΣ ΠΙΣΤΟΠΟΙΗΤΙΚΩΝ ΚΑΤΑΧΩΡΗΣΗΣ ΣΧΕΔΙΩΝ ΚΑΙ ΥΠΟΔΕΙΓΜΑΤΩΝ**

**(11) Αρ. Πιστοπ. Καταχώρησης Σχ. ή Υπ.:6003328**

(21) Αριθμός Αίτησης Σχ. ή Υπ.: 20110600050  
(15) Ημερομηνία Καταχώρησης: 05/04/2011  
(47) Ημερομηνία Χορήγησης: 11/10/2011  
(73) Δικαιούχος (οι): ΔΙΟΝ. ΣΠΗΛΙΑΚΟΠΟΥΛΟΣ & ΕΥΣΤ. ΣΑΡΑΑΝΗ ΕΕΒΕ  
Νιρβάνα 80, 11145 ΑΘΗΝΑ (ΑΤΤΙΚΗΣ), ΕΛΛΑΔΑ

**(54) Προσδιορισμός Αντικειμένου:** ΓΥΝΑΙΚΕΙΑ ΕΝΔΥΜΑΤΑ

*Περισσότερα στοιχεία στην πρώτη δημοσίευση: ΕΔΒΙ (Τεύχος Β')* Σεπτέμβριος 2011

**(11) Αρ. Πιστοπ. Καταχώρησης Σχ. ή Υπ.:6003329**

(21) Αριθμός Αίτησης Σχ. ή Υπ.: 20110600051  
(15) Ημερομηνία Καταχώρησης: 06/04/2011  
(47) Ημερομηνία Χορήγησης: 11/10/2011  
(73) Δικαιούχος (οι): Φ. ΑΝΕΜΗΣ-Φ. ΦΕΡΝΑΝΤΕΣ Ο.Ε.  
Αραχώβης 7, 15127 ΜΕΛΙΣΣΙΑ (ΑΤΤΙΚΗΣ), ΕΛΛΑΔΑ

**(54) Προσδιορισμός Αντικειμένου:** ΠΡΟΦΙΛ ΑΛΟΥΜΙΝΙΟΥ

*Περισσότερα στοιχεία στην πρώτη δημοσίευση: ΕΔΒΙ (Τεύχος Β')* Σεπτέμβριος 2011

**(11) Αρ. Πιστοπ. Καταχώρησης Σχ. ή Υπ.:6003330**

(21) Αριθμός Αίτησης Σχ. ή Υπ.: 20110600052  
(15) Ημερομηνία Καταχώρησης: 07/04/2011  
(47) Ημερομηνία Χορήγησης: 11/10/2011  
(73) Δικαιούχος (οι): ΑΝΤΩΝΟΠΟΥΛΟΥ ΓΕΩΡΓΙΟΥ ΑΓΓΕΛΙΚΗ  
Πάρνηθος 2, 18233 ΑΓΙΟΣ ΙΩΑΝΝΗΣ ΡΕΝΤΗΣ  
(ΑΤΤΙΚΗΣ), ΕΛΛΑΔΑ

**(54) Προσδιορισμός Αντικειμένου:** ΜΠΟΥΚΙΤΣΕΣ ΑΛΛΑΝΤΙΚΩΝ ΣΕ ΣΥΣΚΕΥΑΣΙΑ

*Περισσότερα στοιχεία στην πρώτη δημοσίευση: ΕΔΒΙ (Τεύχος Β')* Σεπτέμβριος 2011

**(11) Αρ. Πιστοπ. Καταχώρησης Σχ. ή Υπ.:6003331**

(21) Αριθμός Αίτησης Σχ. ή Υπ.: 20110600053  
(15) Ημερομηνία Καταχώρησης: 07/04/2011  
(47) Ημερομηνία Χορήγησης: 11/10/2011  
(73) Δικαιούχος (οι): ΑΝΤΩΝΟΠΟΥΛΟΥ ΓΕΩΡΓΙΟΥ ΑΓΓΕΛΙΚΗ  
Πάρνηθος 2, 18233 ΑΓΙΟΣ ΙΩΑΝΝΗΣ ΡΕΝΤΗΣ  
(ΑΤΤΙΚΗΣ), ΕΛΛΑΔΑ

**(54) Προσδιορισμός Αντικειμένου:** ΜΠΟΥΚΙΤΣΕΣ ΑΛΛΑΝΤΙΚΩΝ ΣΕ ΣΧΗΜΑ ΜΠΑΛΙΤΣΑΣ Η ΚΥΛΙΝΔΡΟΥ

*Περισσότερα στοιχεία στην πρώτη δημοσίευση: ΕΔΒΙ (Τεύχος Β')* Σεπτέμβριος 2011

**(11) Αρ. Πιστοπ. Καταχώρησης Σχ. ή Υπ.:6003332**

(21) Αριθμός Αίτησης Σχ. ή Υπ.: 20110600054  
(15) Ημερομηνία Καταχώρησης: 08/04/2011  
(47) Ημερομηνία Χορήγησης: 11/10/2011  
(73) Δικαιούχος (οι): ΔΗΜΟΥ ΑΧΙΛΛΕΑ ΝΙΚΟΛΑΟΣ  
32ο χλμ. Ε.Ο. Αθηνών-Λαμίας, 19014 ΚΑΠΑΝΔΡΙΤΙ  
(ΑΤΤΙΚΗΣ), ΕΛΛΑΔΑ

**(54) Προσδιορισμός Αντικειμένου:** ΠΕΡΙΠΤΕΡΟ ΨΥΓΕΙΟ

*Περισσότερα στοιχεία στην πρώτη δημοσίευση: ΕΔΒΙ (Τεύχος Β')* Σεπτέμβριος 2011

---

**(11) Αρ. Πιστοπ. Καταχώρησης Σχ. ή Υπ.:6003333**

- (21) Αριθμός Αίτησης Σχ. ή Υπ.: 20110600055  
(15) Ημερομηνία Καταχώρησης: 06/04/2011  
(47) Ημερομηνία Χορήγησης: 11/10/2011  
(73) Δικαιούχος (οι): 1)ΜΑΥΡΙΔΟΥ ΑΚΡΙΤΑ ΜΑΓΔΑΛΗΝΗ  
Ίωνος Δραγούμη 4, 54624 ΘΕΣΣΑΛΟΝΙΚΗ (ΘΕΣΣΑΛΟ-  
ΝΙΚΗΣ), ΕΛΛΑΔΑ  
2)ΑΡΑΠΟΓΙΑΝΝΗΣ ΓΕΩΡΓΙΟΥ ΔΗΜΗΤΡΙΟΣ  
Ίωνος Δραγούμη 4, 54624 ΘΕΣΣΑΛΟΝΙΚΗ (ΘΕΣΣΑΛΟ-  
ΝΙΚΗΣ), ΕΛΛΑΔΑ
- (54) Προσδιορισμός Αντικειμένου: ΠΑΓΚΑΚΙΑ
- 

*Περισσότερα στοιχεία στην πρώτη δημοσίευση: ΕΔΒΙ (Τεύχος Β') Σεπτέμβριος 2011*

---

---

**(11) Αρ. Πιστοπ. Καταχώρησης Σχ. ή Υπ.:6003334**

- (21) Αριθμός Αίτησης Σχ. ή Υπ.: 20110600056  
(15) Ημερομηνία Καταχώρησης: 12/04/2011  
(47) Ημερομηνία Χορήγησης: 11/10/2011  
(73) Δικαιούχος (οι): ΒΕΣΚΟΥΚΗΣ ΝΙΚΟΛΑΟΥ ΑΡΙΣΤΕΙΔΗΣ  
Παρουκία Πάρου Θέση Σουβλιά, 84400 ΠΑΡΟΣ  
(ΚΥΚΛΑΔΩΝ), ΕΛΛΑΔΑ
- (54) Προσδιορισμός Αντικειμένου: ΠΕΡΙΚΑΡΙΠΙΟ ΜΕ ΕΝΣΩΜΑΤΩΜΕΝΟ ΠΟΡΤΟΦΟΛΙ ΚΑΙ ΛΑΒΑΡΟ
- 

*Περισσότερα στοιχεία στην πρώτη δημοσίευση: ΕΔΒΙ (Τεύχος Β') Σεπτέμβριος 2011*

---

---

**(11) Αρ. Πιστοπ. Καταχώρησης Σχ. ή Υπ.:6003335**

- (21) Αριθμός Αίτησης Σχ. ή Υπ.: 20110600057  
(15) Ημερομηνία Καταχώρησης: 14/04/2011  
(47) Ημερομηνία Χορήγησης: 11/10/2011  
(73) Δικαιούχος (οι): ΑΦΟΙ Α. ΠΙΤΕΝΗ ΑΒΕΕ  
5 χλμ. Κοζάνης - Νέας Νικόπολης, 50100 ΚΟΖΑΝΗ  
(ΚΟΖΑΝΗΣ), ΕΛΛΑΔΑ
- (54) Προσδιορισμός Αντικειμένου: ΣΑΛΑΤΕΣ
- 

*Περισσότερα στοιχεία στην πρώτη δημοσίευση: ΕΔΒΙ (Τεύχος Β') Σεπτέμβριος 2011*

---

---

**(11) Αρ. Πιστοπ. Καταχώρησης Σχ. ή Υπ.:6003336**

- (21) Αριθμός Αίτησης Σχ. ή Υπ.: 20110600058  
(15) Ημερομηνία Καταχώρησης: 21/04/2011  
(47) Ημερομηνία Χορήγησης: 11/10/2011  
(73) Δικαιούχος (οι): ΤΣΑΚΙΡΗΣ-ΜΑΛΛΑΣ ΑΝΩΝΥΜΗ ΕΤΑΙΡΕΙΑ ΥΠΟΔΗ-  
ΜΑΤΩΝ ΚΑΙ ΔΕΡΜΑΤΙΝΩΝ ΕΙΔΩΝ  
Λ.Βουλιαγμένης 60, 16452 ΑΡΓΥΡΟΥΠΟΛΗ (ΑΤΤΙΚΗΣ),  
ΕΛΛΑΔΑ
- (54) Προσδιορισμός Αντικειμένου: ΓΥΝΑΙΚΕΙΟ ΥΠΟΔΗΜΑ-ΠΕΔΙΛΟ
- 

*Περισσότερα στοιχεία στην πρώτη δημοσίευση: ΕΔΒΙ (Τεύχος Β') Σεπτέμβριος 2011*

---

---

**(11) Αρ. Πιστοπ. Καταχώρησης Σχ. ή Υπ.:6003337**

- (21) Αριθμός Αίτησης Σχ. ή Υπ.: 20110600059  
(15) Ημερομηνία Καταχώρησης: 28/04/2011  
(47) Ημερομηνία Χορήγησης: 11/10/2011  
(73) Δικαιούχος (οι): ΓΟΥΛΙΜΗ ΚΩΝΣΤΑΝΤΙΝΟΥ ΞΑΝΘΟΥΛΑ  
Παλιά Αγορά Κάστρο, 84004 ΚΙΜΩΛΟΣ (ΚΥΚΛΑΔΩΝ),  
ΕΛΛΑΔΑ
- (54) Προσδιορισμός Αντικειμένου: ΠΑΡΑΔΟΣΙΑΚΟ ΠΑΙΧΝΙΔΙ-ΚΑΡΑΒΑΚΙ
- 

*Περισσότερα στοιχεία στην πρώτη δημοσίευση: ΕΔΒΙ (Τεύχος Β') Σεπτέμβριος 2011*

---

---

**(11) Αρ. Πιστοπ. Καταχώρησης Σχ. ή Υπ.:6003338**

(21) Αριθμός Αίτησης Σχ. ή Υπ.: 20110600060  
(15) Ημερομηνία Καταχώρησης: 29/04/2011  
(47) Ημερομηνία Χορήγησης: 11/10/2011  
(73) Δικαιούχος (οι): ΔΗΜΟΥ ΑΧΙΛΛΕΑ ΝΙΚΟΛΑΟΣ  
32ο χλμ. Ε.Ο. Αθηνών-Λαμίας, 19014 ΚΑΠΑΝΔΡΙΤΙ  
(ΑΤΤΙΚΗΣ), ΕΛΛΑΔΑ  
(54) Προσδιορισμός Αντικειμένου: Σεπτέμβριος ΤΡΙΣΔΙΑΣΤΑΤΗ ΔΙΑΦΗΜΙΣΤΙΚΗ ΒΙΤΡΙΝΑ ΠΕΡΙΠΤΕΡΟΥ

---

*Περισσότερα στοιχεία στην πρώτη δημοσίευση: ΕΔΒΙ (Τεύχος Β') Σεπτέμβριος 2011*

---

---

**(11) Αρ. Πιστοπ. Καταχώρησης Σχ. ή Υπ.:6003339**

(21) Αριθμός Αίτησης Σχ. ή Υπ.: 20110600061  
(15) Ημερομηνία Καταχώρησης: 29/04/2011  
(47) Ημερομηνία Χορήγησης: 11/10/2011  
(73) Δικαιούχος (οι): ΙΩΑΝΝΟΥ ΓΕΩΡΓΙΟΥ ΣΤΑΥΡΟΥΛΑ  
7ο χλμ. Δράμας - Καβάλας, 66100 ΔΡΑΜΑ (ΔΡΑΜΑΣ),  
ΕΛΛΑΔΑ  
(54) Προσδιορισμός Αντικειμένου: ΕΚΚΛΗΣΑΚΙΑ ΠΡΟΚΑΤΑΣΚΕΥΑΣΜΕΝΑ

---

*Περισσότερα στοιχεία στην πρώτη δημοσίευση: ΕΔΒΙ (Τεύχος Β') Σεπτέμβριος 2011*

---

---

**(11) Αρ. Πιστοπ. Καταχώρησης Σχ. ή Υπ.:6003340**

(21) Αριθμός Αίτησης Σχ. ή Υπ.: 20110600062  
(15) Ημερομηνία Καταχώρησης: 29/04/2011  
(47) Ημερομηνία Χορήγησης: 11/10/2011  
(73) Δικαιούχος (οι): SOLE ABEE  
Αμαρουσίου - Χαλανδρίου 26, 15125 ΜΑΡΟΥΣΙ  
(ΑΤΤΙΚΗΣ), ΕΛΛΑΔΑ  
(54) Προσδιορισμός Αντικειμένου: ΗΛΙΑΚΟΣ ΣΥΛΛΕΚΤΗΣ ΑΕΡΟΣ

---

*Περισσότερα στοιχεία στην πρώτη δημοσίευση: ΕΔΒΙ (Τεύχος Β') Σεπτέμβριος 2011*

---



**ΕΥΡΕΤΗΡΙΟ ΕΚΔΟΘΕΝΤΩΝ Σχ. ή Υπ. ΣΥΜΦΩΝΑ ΜΕ ΤΗΝ ΑΛΦΑΒΗΤΙΚΗ ΣΕΙΡΑ ΤΩΝ ΔΙΚΑΙΟΥΧΩΝ**

ΔΙΚΑΙΟΥΧΟΣ (73)	ΠΡΟΣΔΙΟΡΙΣΜΟΣ ΑΝΤ/ΜΕΝΟΥ ΣΧ. Ή ΥΠ. (54)	ΚΑΤ/ΡΗΣΗ (15)	ΑΡ. ΠΙΣΤ. (11)
<i>SOLE ABEE</i>	ΗΛΙΑΚΟΣ ΣΥΛΛΕΚΤΗΣ ΑΕΡΟΣ	29/04/2011	6003340
<i>ΑΝΤΩΝΟΠΟΥΛΟΥ ΑΓΓΕΛΙΚΗ</i>	ΜΠΟΥΚΙΤΣΕΣ ΑΛΛΑΝΤΙΚΩΝ ΣΕ ΣΥΣΚΕΥΑΣΙΑ	07/04/2011	6003330
<i>ΑΝΤΩΝΟΠΟΥΛΟΥ ΑΓΓΕΛΙΚΗ</i>	ΜΠΟΥΚΙΤΣΕΣ ΑΛΛΑΝΤΙΚΩΝ ΣΕ ΣΧΗΜΑ ΜΠΑΛΙΤΣΑΣ Η ΚΥΛΙΝΔΡΟΥ	07/04/2011	6003331
<i>ΑΡΑΠΟΓΙΑΝΝΗΣ ΔΗΜΗΤΡΙΟΣ</i>	ΠΑΓΚΑΚΙΑ	06/04/2011	6003333
<i>ΑΦΟΙ Α. ΠΙΤΕΝΗ ΑΒΕΕ</i>	ΣΑΛΑΤΕΣ	14/04/2011	6003335
<i>ΒΕΣΚΟΥΚΗΣ ΑΡΙΣΤΕΙΔΗΣ</i>	ΠΕΡΙΚΑΡΠΙΟ ΜΕ ΕΝΣΩΜΑΤΩΜΕΝΟ ΠΟΡΤΟΦΟΛΙ ΚΑΙ ΛΑΒΑΡΟ	12/04/2011	6003334
<i>ΓΟΥΛΙΜΗ ΞΑΝΘΟΥΛΑ</i>	ΠΑΡΑΔΟΣΙΑΚΟ ΠΑΙΧΝΙΔΙ-ΚΑΡΑΒΑΚΙ	28/04/2011	6003337
<i>ΔΗΜΟΥ ΝΙΚΟΛΑΟΣ</i>	ΠΕΡΙΠΤΕΡΟ ΨΥΓΕΙΟ	08/04/2011	6003332
<i>ΔΗΜΟΥ ΝΙΚΟΛΑΟΣ</i>	ΤΡΙΣΔΙΑΣΤΑΤΗ ΔΙΑΦΗΜΙΣΤΙΚΗ ΒΙΤΡΙΝΑ ΠΕΡΙΠΤΕΡΟΥ	29/04/2011	6003338
<i>ΔΙΟΝ. ΣΠΗΛΙΑΚΟΠΟΥΛΟΣ &amp; ΕΥΣΤ. ΣΑΡΛΑΝΗ ΕΕΒΕ</i>	ΓΥΝΑΙΚΕΙΑ ΕΝΔΥΜΑΤΑ	05/04/2011	6003328
<i>ΙΩΑΝΝΟΥ ΣΤΑΥΡΟΥΛΑ</i>	ΕΚΚΛΗΣΑΚΙΑ ΠΡΟΚΑΤΑΣΚΕΥΑΣΜΕΝΑ	29/04/2011	6003339
<i>ΜΑΥΡΙΔΟΥ ΜΑΓΔΑΛΗΝΗ</i>	ΠΑΓΚΑΚΙΑ	06/04/2011	6003333
<i>ΤΣΑΚΙΡΗΣ-ΜΑΛΛΑΣ ΑΝΩΝΥΜΗ ΕΤΑΙΡΕΙΑ ΥΠΟΔΗΜΑΤΩΝ ΚΑΙ ΔΕΡΜΑΤΙΝΩΝ ΕΙΔΩΝ</i>	ΓΥΝΑΙΚΕΙΟ ΥΠΟΔΗΜΑ-ΠΕΔΙΛΟ	21/04/2011	6003336
<i>Φ. ΑΝΕΜΗΣ-Φ. ΦΕΡΝΑΝΤΕΣ Ο.Ε.</i>	ΠΡΟΦΙΛ ΑΛΟΥΜΙΝΙΟΥ	06/04/2011	6003329

**Μ Ε Ρ Ο Σ Γ '**  
**ΑΝΑΝΕΩΣΕΙΣ**

---

**ΑΝΑΝΕΩΣΕΙΣ ΚΑΤΑΧΩΡΗΜΕΝΩΝ ΣΧΕΔΙΩΝ Ή ΥΠΟΔΕΙΓΜΑΤΩΝ**

---

**(11) Αρ. Πιστοπ. Καταχώρησης Σχ. ή Υπ.:6001202**

(73) Δικαιούχος (οι): WM WRIGLEY JR. COMPANY , 410 North Michigan Avenue, Chicago, 6061 ILLINOIS , U.S.A. (US) .  
(17) Ημερομηνία Ανανέωσης: 6-9-2016 (3η 5ετία)

---

**(11) Αρ. Πιστοπ. Καταχώρησης Σχ. ή Υπ.:6001235**

(73) Δικαιούχος (οι): ΚΟΤΣΙΛΕΛΟΣ ΔΗΜΗΤΡΙΟΥ ΓΕΩΡΓΙΟΣ , Παπαρρηγοπούλου 62, ΠΕΡΙΣΤΕΡΙ, 121 33 ΑΤΤΙΚΗ (GR) .  
(17) Ημερομηνία Ανανέωσης: 11-10-2016 (3η 5ετία)

---

**(11) Αρ. Πιστοπ. Καταχώρησης Σχ. ή Υπ.:6001240**

(73) Δικαιούχος (οι): ΜΥΛΩΝΑΣ ΑΛΕΞΑΝΔΡΟΥ ΓΕΩΡΓΙΟΣ, Πλατεία Δημοκρατίας 1, 54629 ΘΕΣΣΑΛΟΝΙΚΗ (ΘΕΣΣΑΛΟΝΙΚΗΣ) (GR) .  
(17) Ημερομηνία Ανανέωσης: 23-10-2016 (3η 5ετία)

---

**(11) Αρ. Πιστοπ. Καταχώρησης Σχ. ή Υπ.:6001241**

(73) Δικαιούχος (οι): ΜΥΛΩΝΑΣ ΑΛΕΞΑΝΔΡΟΥ ΓΕΩΡΓΙΟΣ, Πλατεία Δημοκρατίας 1, 54629 ΘΕΣΣΑΛΟΝΙΚΗ (ΘΕΣΣΑΛΟΝΙΚΗΣ) (GR) .  
(17) Ημερομηνία Ανανέωσης: 23-10-2016 (3η 5ετία)

---

**(11) Αρ. Πιστοπ. Καταχώρησης Σχ. ή Υπ.:6001242**

(73) Δικαιούχος (οι): ΜΥΛΩΝΑΣ ΑΛΕΞΑΝΔΡΟΥ ΓΕΩΡΓΙΟΣ, Πλατεία Δημοκρατίας 1, 54629 ΘΕΣΣΑΛΟΝΙΚΗ (ΘΕΣΣΑΛΟΝΙΚΗΣ) (GR) .  
(17) Ημερομηνία Ανανέωσης: 23-10-2016 (3η 5ετία)

---

**(11) Αρ. Πιστοπ. Καταχώρησης Σχ. ή Υπ.:6001243**

(73) Δικαιούχος (οι): ΜΥΛΩΝΑΣ ΑΛΕΞΑΝΔΡΟΥ ΓΕΩΡΓΙΟΣ, Πλατεία Δημοκρατίας 1, 54629 ΘΕΣΣΑΛΟΝΙΚΗ (ΘΕΣΣΑΛΟΝΙΚΗΣ) (GR) .  
(17) Ημερομηνία Ανανέωσης: 23-10-2016 (3η 5ετία)

---

**(11) Αρ. Πιστοπ. Καταχώρησης Σχ. ή Υπ.:6001244**

(73) Δικαιούχος (οι): ΜΥΛΩΝΑΣ ΑΛΕΞΑΝΔΡΟΥ ΓΕΩΡΓΙΟΣ, Πλατεία Δημοκρατίας 1, 54629 ΘΕΣΣΑΛΟΝΙΚΗ (ΘΕΣΣΑΛΟΝΙΚΗΣ) (GR) .  
(17) Ημερομηνία Ανανέωσης: 23-10-2016 (3η 5ετία)

---

**(11) Αρ. Πιστοπ. Καταχώρησης Σχ. ή Υπ.:6001245**

(73) Δικαιούχος (οι): ΜΥΛΩΝΑΣ ΑΛΕΞΑΝΔΡΟΥ ΓΕΩΡΓΙΟΣ, Πλατεία Δημοκρατίας 1, 54629 ΘΕΣΣΑΛΟΝΙΚΗ (ΘΕΣΣΑΛΟΝΙΚΗΣ) (GR) .  
(17) Ημερομηνία Ανανέωσης: 23-10-2016 (3η 5ετία)

---

**(11) Αρ. Πιστοπ. Καταχώρησης Σχ. ή Υπ.:6001246**

(73) Δικαιούχος (οι): ΜΥΛΩΝΑΣ ΑΛΕΞΑΝΔΡΟΥ ΓΕΩΡΓΙΟΣ, Πλατεία Δημοκρατίας 1, 54629 ΘΕΣΣΑΛΟΝΙΚΗ (ΘΕΣΣΑΛΟΝΙΚΗΣ) (GR) .  
(17) Ημερομηνία Ανανέωσης: 23-10-2016 (3η 5ετία)

---

**(11) Αρ. Πιστοπ. Καταχώρησης Σχ. ή Υπ.:6001247**

(73) Δικαιούχος (οι): ΑΝΩΝΥΜΟΣ ΕΤΑΙΡΙΑ ΤΣΙΜΕΝΤΩΝ ΤΙΤΑΝ , Χαλκίδος 22Α, 11143 ΑΘΗΝΑ (ΑΤΤΙΚΗΣ) (GR) .  
(17) Ημερομηνία Ανανέωσης: 23-10-2016 (3η 5ετία)

---

**(11) Αρ. Πιστοπ. Καταχώρησης Σχ. ή Υπ.:6001248**

(73) Δικαιούχος (οι): ΑΝΩΝΥΜΟΣ ΕΤΑΙΡΙΑ ΤΣΙΜΕΝΤΩΝ ΤΙΤΑΝ , Χαλκίδος 22Α, 11143 ΑΘΗΝΑ (ΑΤΤΙΚΗΣ) (GR) .  
(17) Ημερομηνία Ανανέωσης: 23-10-2016 (3η 5ετία)

---

**(11) Αρ. Πιστοπ. Καταχώρησης Σχ. ή Υπ.:6001249**

(73) Δικαιούχος (οι): ΑΝΩΝΥΜΟΣ ΕΤΑΙΡΙΑ ΤΣΙΜΕΝΤΩΝ ΤΙΤΑΝ , Χαλκίδος 22Α, 11143 ΑΘΗΝΑ (ΑΤΤΙΚΗΣ) (GR) .  
(17) Ημερομηνία Ανανέωσης: 23-10-2016 (3η 5ετία)

---

**(11) Αρ. Πιστοπ. Καταχώρησης Σχ. ή Υπ.:6001250**

(73) Δικαιούχος (οι): ΑΝΩΝΥΜΟΣ ΕΤΑΙΡΙΑ ΤΣΙΜΕΝΤΩΝ ΤΙΤΑΝ , Χαλκίδος 22Α, 11143 ΑΘΗΝΑ (ΑΤΤΙΚΗΣ) (GR) .  
(17) Ημερομηνία Ανανέωσης: 23-10-2016 (3η 5ετία)

---

**(11) Αρ. Πιστοπ. Καταχώρησης Σχ. ή Υπ.:6001251**

(73) Δικαιούχος (οι): BRITISH AMERICAN TOBACCO (INVESTEMENTS) LIMITED , Globe House, 1 Water Street, WC2R 3LA LONDON (GB) .  
(17) Ημερομηνία Ανανέωσης: 30-10-2016 (3η 5ετία)

---

**(11) Αρ. Πιστοπ. Καταχώρησης Σχ. ή Υπ.:6001252**

(73) Δικαιούχος (οι): BRITISH AMERICAN TOBACCO (INVESTEMENTS) LIMITED , Globe House, 1 Water Street, WC2R 3LA LONDON (GB) .  
(17) Ημερομηνία Ανανέωσης: 30-10-2016 (3η 5ετία)

---

**(11) Αρ. Πιστοπ. Καταχώρησης Σχ. ή Υπ.:6001256**

(73) Δικαιούχος (οι): FRITO-LAY NORTH AMERICA, INC. , 7701 Legacy Drive, Plano, 75024 TEXAS (US) .  
(17) Ημερομηνία Ανανέωσης: 31-10-2016 (3η 5ετία)

---

**(11) Αρ. Πιστοπ. Καταχώρησης Σχ. ή Υπ.:6001257**

(73) Δικαιούχος (οι): FRITO-LAY NORTH AMERICA, INC. , 7701 Legacy Drive, Plano, 75024 TEXAS (US) .  
(17) Ημερομηνία Ανανέωσης: 31-10-2016 (3η 5ετία)

---

**(11) Αρ. Πιστοπ. Καταχώρησης Σχ. ή Υπ.:6001271**

(73) Δικαιούχος (οι): PEPSICO FOOD & BEVERAGES, INTERNATIONAL LIMITED, c/o Walkers Snack Foods Ltd, 1600 Arlington Business Park, RG7 4SA THEALE, READING (GB) .  
(17) Ημερομηνία Ανανέωσης: 14-11-2016 (3η 5ετία)

---

**(11) Αρ. Πιστοπ. Καταχώρησης Σχ. ή Υπ.:6001524**

(73) Δικαιούχος (οι): ΜΕΤΑΛΛΟΥΜΙΝ Α.Ε.Β.Ε. ΕΠΕΞΕΡΓΑΣΙΑΣ ΜΕΤΑΛΛΩΝ , Αγ. Φανουρίου 20, 13671 ΑΧΑΡΝΕΣ (ΑΤΤΙΚΗΣ) (GR) .  
(17) Ημερομηνία Ανανέωσης: 14-6-2017 (3η 5ετία)

---

**(11) Αρ. Πιστοπ. Καταχώρησης Σχ. ή Υπ.:6001525**

(73) Δικαιούχος (οι): ΜΕΤΑΛΛΟΥΜΙΝ Α.Ε.Β.Ε. ΕΠΕΞΕΡΓΑΣΙΑΣ ΜΕΤΑΛΛΩΝ , Αγ. Φανουρίου 20, 13671 ΑΧΑΡΝΕΣ (ΑΤΤΙΚΗΣ) (GR) .  
(17) Ημερομηνία Ανανέωσης: 21-6-2017 (3η 5ετία)

---

**(11) Αρ. Πιστοπ. Καταχώρησης Σχ. ή Υπ.:6002326**

(73) Δικαιούχος (οι): ΠΑΤΡΙΚΙΟΣ ΜΑΡΙΝΟΣ, Οικοδομικό Τετράγωνο 53, Οδός Πενταγίων και Τρίτωνος, 12462 ΣΚΑΡΑΜΑΓΚΑΣ (ΑΤΤΙΚΗΣ) (GR) .  
(17) Ημερομηνία Ανανέωσης: 27-10-2016 (2η 5ετία)

---

**(11) Αρ. Πιστοπ. Καταχώρησης Σχ. ή Υπ.:6002328**

(73) Δικαιούχος (οι): ΜΟΝΟΚΡΟΥΣΟΣ ΘΛΕΜΑΧΟΣ, Μακρυγαλιός Πιερίας, 60066 ΜΕΘΩΝΗ (ΠΙΕΡΙΑΣ) (GR) .  
(17) Ημερομηνία Ανανέωσης: 4-10-2016 (2η 5ετία)



6001575	Η δικαιούχος εταιρεία “ΙΩΝΙΑ Ανώνυμος Βιομηχανική και Εμπορική Εταιρεία Ειδών Πορσελάνης και Οικιακού – Ξενοδοχειακού Εξοπλισμού” μεταβίβασε όλα τα δικαιώματά της που απορρέουν από το υπ’ αριθμ. 6001575 πιστοποιητικό καταχώρησης σχεδίου ή υποδείγματος στην εταιρεία “Ανώνυμος Εταιρία Τσιμέντων ΤΙΤΑΝ” που εδρεύει στην οδό Χαλκίδος 22Α, 111 43 Αθήνα, η οποία αποτελεί την νέα δικαιούχο.
6001665	Η δικαιούχος εταιρεία “ΙΩΝΙΑ Ανώνυμος Βιομηχανική και Εμπορική Εταιρεία Ειδών Πορσελάνης και Οικιακού – Ξενοδοχειακού Εξοπλισμού” μεταβίβασε όλα τα δικαιώματά της που απορρέουν από το υπ’ αριθμ. 6001665 πιστοποιητικό καταχώρησης σχεδίου ή υποδείγματος στην εταιρεία “Ανώνυμος Εταιρία Τσιμέντων ΤΙΤΑΝ” που εδρεύει στην οδό Χαλκίδος 22Α, 111 43 Αθήνα, η οποία αποτελεί την νέα δικαιούχο.
6001714	Η δικαιούχος εταιρεία “ΙΩΝΙΑ Ανώνυμος Βιομηχανική και Εμπορική Εταιρεία Ειδών Πορσελάνης και Οικιακού – Ξενοδοχειακού Εξοπλισμού” μεταβίβασε όλα τα δικαιώματά της που απορρέουν από το υπ’ αριθμ. 6001714 πιστοποιητικό καταχώρησης σχεδίου ή υποδείγματος στην εταιρεία “Ανώνυμος Εταιρία Τσιμέντων ΤΙΤΑΝ” που εδρεύει στην οδό Χαλκίδος 22Α, 111 43 Αθήνα, η οποία αποτελεί την νέα δικαιούχο.
6001766	Η δικαιούχος εταιρεία “ΙΩΝΙΑ Ανώνυμος Βιομηχανική και Εμπορική Εταιρεία Ειδών Πορσελάνης και Οικιακού – Ξενοδοχειακού Εξοπλισμού” μεταβίβασε όλα τα δικαιώματά της που απορρέουν από το υπ’ αριθμ. 6001766 πιστοποιητικό καταχώρησης σχεδίου ή υποδείγματος στην εταιρεία “Ανώνυμος Εταιρία Τσιμέντων ΤΙΤΑΝ” που εδρεύει στην οδό Χαλκίδος 22Α, 111 43 Αθήνα, η οποία αποτελεί την νέα δικαιούχο.
<b>ΑΡ. ΣΧ. Ή ΥΠΟΔ.</b>	<b>ΑΛΛΑΓΗ ΕΠΩΝΥΜΙΑΣ</b>
6000368	Η δικαιούχος εταιρεία “Laboratoires Serono SA” του υπ’ αριθμ. 6000368 πιστοποιητικού καταχώρησης σχεδίου ή υποδείγματος μετέβαλε την επωνυμία της σε: “Merck Serono SA”

**Μ Ε Ρ Ο Σ Ε '**  
**ΛΗΞΗ ΠΡΟΣΤΑΣΙΑΣ**

---

**ΛΗΞΗ ΠΡΟΣΤΑΣΙΑΣ ΚΑΤΑΧΩΡΗΜΕΝΩΝ ΣΧΕΔΙΩΝ Ή ΥΠΟΔΕΙΓΜΑΤΩΝ**

---

**(11) Αρ. Πιστοπ. Καταχώρησης Σχ. ή Υπ.:6001090**

(73) Δικαιούχος (οι): ΕΙΚΟΝΟΤΕΧΝΙΚΗ ΑΝΩΝΥΜΗ ΕΤΑΙΡΙΑ ΕΙΚΑΣΤΙΚΩΝ ΤΕΧΝΩΝ , Ναυάρχου Αποστόλη 19, 105 54 ΑΘΗΝΑ (GR) .

---

**(11) Αρ. Πιστοπ. Καταχώρησης Σχ. ή Υπ.:6001091**

(73) Δικαιούχος (οι): ΚΩΝΣΤΑΝΤΟΣ ΛΕΩΝΙΔΑΣ , Χρ.Σμύρνης 47, ΣΙΝΔΟΣ, 574 00 ΘΕΣΣΑΛΟΝΙΚΗ (GR) .

---

**(11) Αρ. Πιστοπ. Καταχώρησης Σχ. ή Υπ.:6001100**

(73) Δικαιούχος (οι): Ι.ΚΑΛΠΑΚΑΣ & ΥΙΟΙ ΗΛΕΚΤΡΟΝΙΚΑ ΠΑΙΓΝΙΔΙΑ Α.Ε. με δ.τ. "J.K.AMUSEMENT Α.Ε." , Συνδετήρια Οδός Αεροδρομίου Μίκρας-Σέδες, Τ.Θ 6028, 57001 ΘΕΡΜΗ (ΘΕΣΣΑΛΟΝΙΚΗΣ) (GR) .

---

**(11) Αρ. Πιστοπ. Καταχώρησης Σχ. ή Υπ.:6001104**

(73) Δικαιούχος (οι): AIRBIQUITY INC. , 945 Hilderbrand Lane NE, BAINBRIDGE ISLAND, 98110 WASHINGTON (US) .

---

**(11) Αρ. Πιστοπ. Καταχώρησης Σχ. ή Υπ.:6002243**

(73) Δικαιούχος (οι): ΓΕΩΡΓΑΛΛΙΔΗΣ ΚΩΝΣΤΑΝΤΙΝΟΣ, Προύσης 43, 16562 ΓΛΥΦΑΔΑ (ΑΤΤΙΚΗΣ) (GR) .

---

**(11) Αρ. Πιστοπ. Καταχώρησης Σχ. ή Υπ.:6002245**

(73) Δικαιούχος (οι): ΛΕΒΕΝΤΗ ΖΑΧΑΡΟΥΛΑ, Φιλότα 6, 19015 ΝΕΑ ΠΑΛΑΤΙΑ (ΑΤΤΙΚΗΣ) (GR) .

---

**(11) Αρ. Πιστοπ. Καταχώρησης Σχ. ή Υπ.:6002246**

(73) Δικαιούχος (οι): ΑΦΟΙ ΘΕΟΔΩΡΟΥ ΧΑΡΜΠΗ Ο.Ε. , Πάππου 34 και Πτολεμαίου, 10442 ΑΘΗΝΑ (ΑΤΤΙΚΗΣ) (GR) .

---

**(11) Αρ. Πιστοπ. Καταχώρησης Σχ. ή Υπ.:6002251**

(73) Δικαιούχος (οι): HIRSCH DAVID, 67 Hadkalim St., 37021 PARDES HANNA (ISRAEL) (IL) .

---

**(11) Αρ. Πιστοπ. Καταχώρησης Σχ. ή Υπ.:6002252**

(73) Δικαιούχος (οι): ONE Α.Β.Ε.Ε. , Βιομηχανική περιοχή Φλωρίνας, 53100 ΦΛΩΡΙΝΑ (ΦΛΩΡΙΝΑΣ) (GR) .

---

**ΜΕΡΟΣ ΣΤ'**  
**ΑΚΥΡΩΣΕΙΣ**

---

ΟΥΔΕΜΙΑ

---



## ΣΥΝΔΡΟΜΕΣ ΓΙΑ ΤΟ ΕΔΒΙ

α) Σε οπτικό δίσκο (CD), ως εξής:		
Τεύχη Α' και Β' μαζί ανά δίσκο .....	EYPΩ	2,00
Ετήσια συνδρομή Εσωτερικού για τα Τεύχη Α' και Β' μαζί.....	EYPΩ	22,00
Ετήσια συνδρομή Εξωτερικού για τα Τεύχη Α' και Β' μαζί.....	EYPΩ	44,00
β) Ετήσια συνδρομή για τα Τεύχη Α' και Β' μαζί σε έντυπη μορφή και σε οπτικό δίσκο (CD) ταυτόχρονα.....		
Ετήσια συνδρομή Εσωτερικού .....	EYPΩ	77,00
Ετήσια συνδρομή Εξωτερικού .....	EYPΩ	154,00
γ) Ετήσια συνδρομή για την πρόσβαση και στα δύο Τεύχη του ΕΔΒΙ στις ιστοσελίδες του ΟΒΙ.....	EYPΩ	0,00

Κάθε ενδιαφερόμενος μπορεί να προμηθεύεται το ΕΔΒΙ ή να ζητήσει να γίνει συνδρομητής από τον:

Οργανισμό Βιομηχανικής Ιδιοκτησίας (ΟΒΙ)  
Παντανάσσης 5  
151 25 Παράδεισος Αμαρουσίου  
τηλ.: 2106828231

## SUBSCRIPTIONS FOR THE INDUSTRIAL PROPERTY BULLETIN

a) On compact disc (CD):		
Volume A' and B', price per disc .....	EURO	2,00
Annual domestic subscription for both Volumes (A' and B') .....	EURO	22,00
Annual foreign subscription for both Volumes (A' and B') .....	EURO	44,00
b) Annual subscription for both Volumes (A' and B') in printed form and on compact disc (CD) simultaneously		
Annual domestic subscription .....	EURO	77,00
Annual foreign subscription .....	EURO	154,00
c) Annual subscription for access to both Volumes (A' and B') displayed on the OBI's website pages.....	EURO	0,00

For bulletin purchasing or subscription information, please contact:

5 Pandanassis Str.  
151 25 Paradissos Amarousiou  
Athens - Greece  
tel.: (0030210) 6828231