

**ΟΡΓΑΝΙΣΜΟΣ  
ΒΙΟΜΗΧΑΝΙΚΗΣ  
ΙΔΙΟΚΤΗΣΙΑΣ**

**ΕΙΔΙΚΟ ΔΕΛΤΙΟ  
ΒΙΟΜΗΧΑΝΙΚΗΣ  
ΙΔΙΟΚΤΗΣΙΑΣ  
(ΕΔΒΙ)**

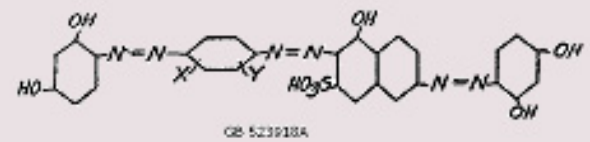
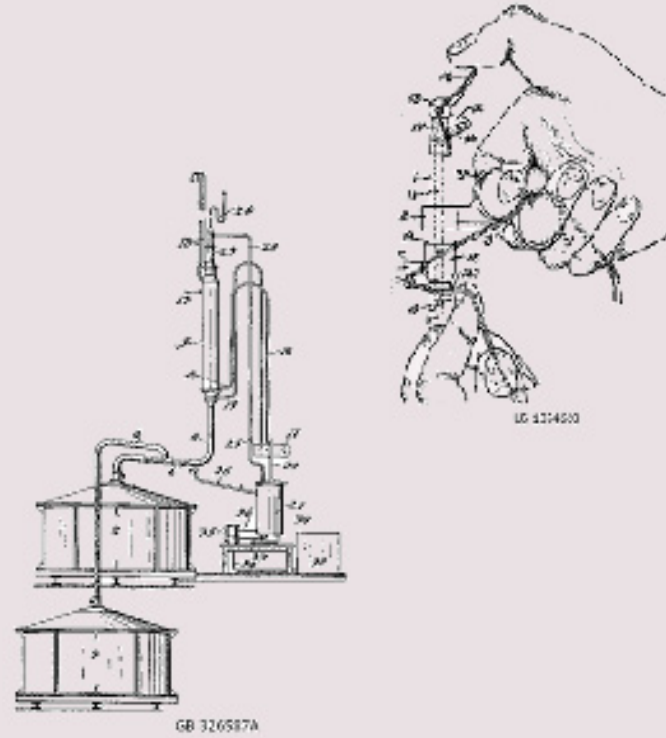

**ΤΕΥΧΟΣ Β΄  
ΒΙΟΜΗΧΑΝΙΚΑ  
ΣΧΕΔΙΑ**

**ΜΑΪΟΣ 2012**





ΟΡΓΑΝΙΣΜΟΣ  
ΒΙΟΜΗΧΑΝΙΚΗΣ  
ΙΔΙΟΚΤΗΣΙΑΣ

Παντανάσσης 5  
151 25 Παράδεισος Αμαρουσίου

ΤΕΛΕΦΑΞ: 210 6819231

ΤΗΛΕΦΩΝΑ:

ΓΕΝΙΚΕΣ ΠΛΗΡΟΦΟΡΙΕΣ: ..... 210 6183500  
ΚΑΤΑΘΕΣΕΙΣ: ..... 210 6183593  
ΤΕΛΗ: ..... 210 6183594  
ΕΞΕΤΑΣΤΕΣ: ..... 210 6183595  
ΛΟΓΙΣΤΗΡΙΟ: ..... 210 6183596  
ΝΟΜΙΚΑ ΘΕΜΑΤΑ: ..... 210 6183597  
ΤΕΧΝΙΚΗ ΠΛΗΡΟΦΟΡΗΣΗ: .... 210 6183598  
ΔΗΜΟΣΙΕΣ ΣΧΕΣΕΙΣ: ..... 210 6183599

Επιμέλεια - Έκδοση:  
Τρόμ Νικόλαος  
Οργανισμός Βιομηχανικής Ιδιοκτησίας (OBI)

© Οργανισμός Βιομηχανικής Ιδιοκτησίας (OBI)  
12 Ιουνίου 2012



INDUSTRIAL  
PROPERTY  
ORGANISATION

5 Pandanassis Str.  
GR 151 25 Paradissos Amaroussiou Athens, Greece

TELEFAX: 210 6819231

TELEPHONS:

GENERAL INFORMATION: ..... 003 210 6183500  
RECEIVING OFFICE: ..... 003 210 6183593  
FEES: ..... 003 210 6183594  
EXAMINERS: ..... 003 210 6183595  
ACCOUNTS OFFICE: ..... 003 210 6183596  
LEGAL METTERS: ..... 003 210 6183597  
TECHNICAL INFORMATION: .... 003 210 6183598  
PUBLIC RELATIONS: ..... 003 210 6183599

Editor - Publisher:  
Trom Nicholas  
Industrial Property Organisation (OBI)

© Industrial Property Organisation (OBI)  
June 12, 2012

## ΕΙΣΑΓΩΓΙΚΟ ΣΗΜΕΙΩΜΑ

Το Ειδικό Δελτίο Βιομηχανικής Ιδιοκτησίας τηρείται από τον Οργανισμό Βιομηχανικής Ιδιοκτησίας (Ο.Β.Ι.) κατ' εφαρμογή του άρθρου 4 του νόμου 1733/1987 (ΦΕΚ 171,Α') και αποτελείται δύο τεύχη:

Στο **ΤΕΥΧΟΣ Α'** δημοσιεύονται σε μηνιαία βάση τα εξής :

- Αιτήσεις και χορηγήσεις Διπλωμάτων Ευρεσιτεχνίας (Δ.Ε.)
- Αιτήσεις και χορηγήσεις Πιστοποιητικών Υποδείγματος Χρησιμότητας (Π.Υ.Χ.)
- Αιτήσεις και χορηγήσεις Συμπληρωματικών Πιστοποιητικών Προστασίας για Φυτοπροστατευτικά προϊόντα (Σ.Π.Π.Φ.Π.)
- Αιτήσεις και χορηγήσεις Συμπληρωματικών Πιστοποιητικών Προστασίας για Φάρμακα (Σ.Π.Π.Φ.)
- Αιτήσεις Μετάφρασης Αξιώσεων Ευρωπαϊκών Διπλωμάτων Ευρεσιτεχνίας
- Βεβαιώσεις Μεταφράσεων Ευρωπαϊκών Διπλωμάτων Ευρεσιτεχνίας
- Μεταβολές - Διορθώσεις αιτήσεων και χορηγήσεων τίτλων βιομηχανικής ιδιοκτησίας
- Εκπτώσεις - Ανακλήσεις Εκπτώσεων αιτήσεων και χορηγήσεων τίτλων βιομηχανικής ιδιοκτησίας

Στο **ΤΕΥΧΟΣ Β'** δημοσιεύονται σε μηνιαία βάση οι αιτήσεις και τα καταχωρημένα Σχέδια ή Υποδείγματα.

Τα παραπάνω τεύχη διατίθενται ξεχωριστά.



ΜΑΪΟΣ 2012

Ημερομηνία έκδοσης: 12/06/2012

**ΠΕΡΙΕΧΟΜΕΝΑ**

	Σελ.
Ανάλυση κωδικών αρθμών.....	5
Συντμήσεις .....	5

**ΜΕΡΟΣ Α'**

**ΚΑΤΑΧΩΡΗΜΕΝΕΣ ΑΙΤΗΣΕΙΣ ΣΧΕΔΙΩΝ ΚΑΙ ΥΠΟΔΕΙΓΜΑΤΩΝ**

1. Αιτήσεις Σχεδίων και Υποδειγμάτων .....	7
2. Ευρετήριο αιτήσεων σύμφωνα με την αλφαβητική σειρά των καταθετών .....	23

**ΜΕΡΟΣ Β'**

**ΧΟΡΗΓΗΣΕΙΣ ΠΙΣΤΟΠΟΙΗΤΙΚΩΝ ΚΑΤΑΧΩΡΗΣΗΣ ΣΧΕΔΙΩΝ ΚΑΙ ΥΠΟΔΕΙΓΜΑΤΩΝ**

1. Πιστοποιητικά καταχώρησης σχεδίων ή υποδειγμάτων.....	24
2. Ευρετήριο πιστοποιητικών καταχώρησης σχεδίων ή υποδειγμάτων σύμφωνα με την αλφαβητική σειρά των καταθετών.....	27

**ΜΕΡΟΣ Γ'**

**ΑΝΑΝΕΩΣΕΙΣ**.....28

**ΜΕΡΟΣ Δ'**

**ΜΕΤΑΒΟΛΕΣ**.....29

**ΜΕΡΟΣ Ε'**

**ΛΗΞΗ ΠΡΟΣΤΑΣΙΑΣ**.....30

**ΜΕΡΟΣ ΣΤ'**

**ΑΚΥΡΩΣΕΙΣ - ΔΙΟΡΘΩΣΕΙΣ** .....32

– Ανακοινώσεις - Συνδρομές .....	33
----------------------------------	----

MAY 2012

Publication date: 12/06/2012

**CONTENTS**

	Page
INID Codes .....	5
Abbreviations .....	5

**PART A'**

**REGISTERED DESIGN APPLICATIONS**

1. Design Applications .....	7
2. Design Application Index in alphabetical order of the applicant. ....	23

**PART B'**

**GRANTS OF DESIGN REGISTRATION CERTIFICATES**

1. Design registration certificates.....	24
2. Index of design registration certificates in alphabetical order of the applicant.....	27

**PART C'**

**RENEWALS** .....28

**PART D'**

**MODIFICATIONS** .....29

**PART E'**

**EXPIRY OF PROTECTION** .....30

**PART F'**

**ANNULMENTS - CORRECTIONS** .....32

– Announcements - Subscriptions .....	33
---------------------------------------	----



## ΚΩΔΙΚΟΙ ΑΡΙΘΜΟΙ

- (15) Ημερομηνία καταχώρησης
- (17) Ημερομηνία λήξης 1ης πενταετίας ή ανανέωσης προστασίας σε επόμενη πενταετία
- (21) Αριθμός Αίτησης Σχεδίου ή Υποδείγματος
- (28) Αριθμός Σχεδίων/Υποδειγμάτων
- (30) Συμβατικές Προτεραιότητες
- (45) Ημερομηνία λήξης αναβολής δημοσίευσης
- (51) Διεθνής Ταξινόμηση
- (54) Προσδιορισμός αντικειμένου
- (71) Καταθέτης
- (72) Δημιουργός
- (73) Δικαιούχος
- (74) Πληρεξούσιος
- (74) Αντίκλητος

## INID CODES

- (15) Registration date
- (17) Date of expiration of the 1st five-year period, or renewal for further five-year periods
- (21) Design application number
- (28) Number of designs
- (30) Priority
- (45) Date of expiration of deferment
- (51) Class and subclass of the Locarno Classification
- (54) Designation of articles
- (71) Applicant
- (72) Creator
- (73) Owner
- (74) Attorney
- (74) Representative

## ΣΥΝΤΜΗΣΕΙΣ

- OBI:** Οργανισμός Βιομηχανικής Ιδιοκτησίας
- EABI:** Ειδικό Δελτίο Βιομηχανικής Ιδιοκτησίας
- Δ.Σ.:** Διοικητικό Συμβούλιο
- ΣΧ. ή ΥΠ.:** Σχέδιο ή Υπόδειγμα
- ΚΑΤ/ΡΗΣΗ:** Καταχώρηση
- ΑΡ.ΑΙΤ.:** Αριθμός αίτησης
- ΑΝΤ/MENΟΥ:** Αντικείμενου





**Μ Ε Ρ Ο Σ Α '**  
**ΚΑΤΑΧΩΡΗΜΕΝΕΣ ΑΙΤΗΣΕΙΣ ΣΧΕΔΙΩΝ ΚΑΙ ΥΠΟΔΕΙΓΜΑΤΩΝ**

**ΑΙΤΗΣΕΙΣ ΣΧΕΔΙΩΝ ΚΑΙ ΥΠΟΔΕΙΓΜΑΤΩΝ**

(21) *Αρ. Αίτησης Σχ. ή Υπ.:* 20110600148

(15) *Ημερ. Καταχώρησης:* 05/12/2011

(17) *Ημ. Λήξης 1ης πενταετίας :* 5/12/2016

(71) *Καταθέτης(ες):* ΣΤΕΡΓΙΟΥ ΙΩΑΝΝΗ ΚΩΝΣΤΑΝΤΙΝΟΣ  
Θέση Μαγνησίας και Πηνειού, 13341 ΑΝΩ  
ΛΙΟΣΙΑ (ΑΤΤΙΚΗΣ), ΕΛΛΑΔΑ

(30) *Συμβ. Προτεραιότητα(ες):*

(72) *Δημιουργός(οι):* ΣΤΕΡΓΙΟΥ ΙΩΑΝΝΗ ΚΩΝΣΤΑΝΤΙΝΟΣ

(74) *Πληρεξούσιος:* ΠΕΡΙΒΟΛΑΡΗΣ ΠΑΝΑΓΙΩΤΗΣ  
Ρήγα Φερραίου 149 & Γούναρη, 26221 ΠΑΤΡΑ  
(ΑΧΑΪΑΣ)

(74) *Αντίκλητος:* ΝΕΖΕΡΙΤΗΣ ΚΩΝΣΤΑΝΤΙΝΟΣ  
Σταδίου 39, 10559 ΑΘΗΝΑ (ΑΤΤΙΚΗΣ)

(28) *Αριθμός Σχεδίων/Υποδειγμάτων:* 1

(51) *Διεθνής Ταξινόμηση:* 06-13

(54) *Προσδιορισμός Αντικειμένου:* ΘΗΚΗ ΜΑΞΙΛΑΡΙΟΥ

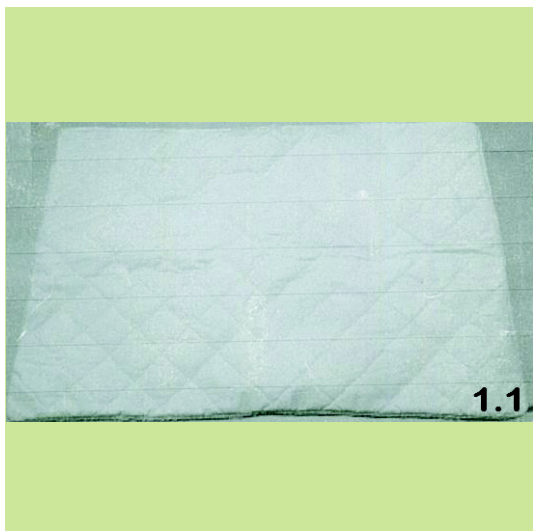
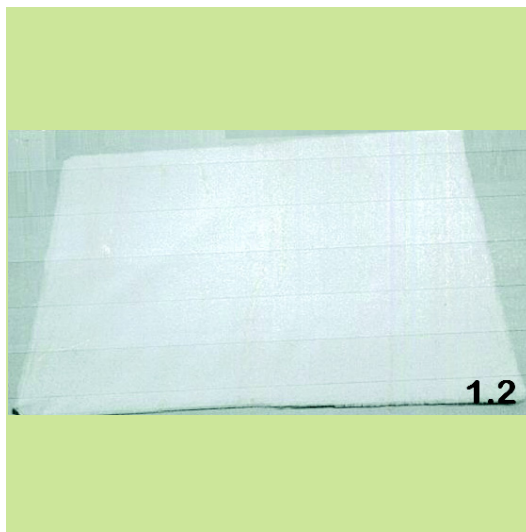

(21) *Αρ. Αίτησης Σχ. ή Υπ.:* 20110600149

(15) *Ημερ. Καταχώρησης:* 08/12/2011

(17) *Ημ. Λήξης 1ης πενταετίας :* 8/12/2016

(71) *Καταθέτης(ες):* ΧΡΙΣΤΟΦΟΡΟΥ-ΤΣΕΚΟΥΡΑ ΑΛΕΞΑΝΔΡΟΥ  
ΑΡΙΑΔΝΗ  
Τροίας 8, 14671 ΝΕΑ ΕΡΥΘΡΑΙΑ (ΑΤΤΙΚΗΣ),  
ΕΛΛΑΔΑ

(30) *Συμβ. Προτεραιότητα(ες):*

(72) *Δημιουργός(οι):* ΧΡΙΣΤΟΦΟΡΟΥ-ΤΣΕΚΟΥΡΑ ΑΛΕΞΑΝΔΡΟΥ  
ΑΡΙΑΔΝΗ

(74) *Πληρεξούσιος:*

(74) *Αντίκλητος:* ΚΟΥΝΤΟΥΡΗΣ ΕΜΜΑΝΟΥΗΛ  
Λήμνου 2Α, 15127 ΜΕΛΙΣΣΙΑ (ΑΤΤΙΚΗΣ)

(28) *Αριθμός Σχεδίων/Υποδειγμάτων:* 1

(51) *Διεθνής Ταξινόμηση:* 21-01

(54) *Προσδιορισμός Αντικειμένου:* ΠΑΙΔΙΚΟ ΠΑΙΧΝΙΑΙ ΑΛΕΞΗΠΤΩΤΟ



(21) *Αρ. Αίτησης Σχ. ή Υπ.:* 20110600150

(15) *Ημερ. Καταχώρησης:* 13/12/2011

(17) *Ημ. Αήξης 1ης πενταετίας :* 13/12/2016

(71) *Καταθέτης(ες):* 1) ΜΕΤΑΛΛΟΥΜΙΝ Α.Ε.Β.Ε.  
Αγ. Φανουρίου 20,, 13671 ΑΧΑΡΝΕΣ  
(ΑΤΤΙΚΗΣ), ΕΛΛΑΔΑ

(30) *Συμβ. Προτεραιότητα(ες):*

(72) *Δημιουργός(οι):* 1) ΠΑΠΑΣΤΑΥΡΟΥ ΦΩΤΗΣ  
2) ΤΣΙΒΙΛΗΣ ΓΙΑΝΝΗΣ  
3) ΖΩΤΟΣ ΑΝΤΩΝΙΟΣ  
4) ΣΤΑΘΟΠΟΥΛΟΥ ΑΓΑΘΗ  
5) ΣΠΑΘΑΡΗΣ ΣΤΡΑΤΟΣ  
6) ΚΟΥΚΟΥΛΗΣ ΙΩΑΝΝΗΣ  
7) ΓΟΥΜΕΝΑΚΗ ΜΥΡΣΙΝΗ  
8) ΠΑΥΛΟΠΟΥΛΟΣ ΓΕΩΡΓΙΟΣ

(74) *Πληρεξούσιος:*

(74) *Αντίκλητος:* ΠΑΠΑΣΤΑΥΡΟΥ ΦΩΤΙΟΣ  
Αγ. Φανουρίου 20, 13671 ΑΧΑΡΝΕΣ (ΑΤΤΙΚΗΣ)

(28) *Αριθμός Σχεδίων/Υποδειγμάτων:* 9

(51) *Διεθνής Ταξινόμηση:* 25-01

(54) *Προσδιορισμός Αντικειμένου:* ΠΡΟΦΙΛ (ΒΕΡΓΕΣ) ΑΛΟΥΜΙΝΙΟΥ  
ΓΙΑ ΦΩΤΟΒΟΛΤΑΪΚΑ ΣΥΣΤΗΜΑ-  
ΤΑ ΕΝΕΡΓΕΙΑΣ

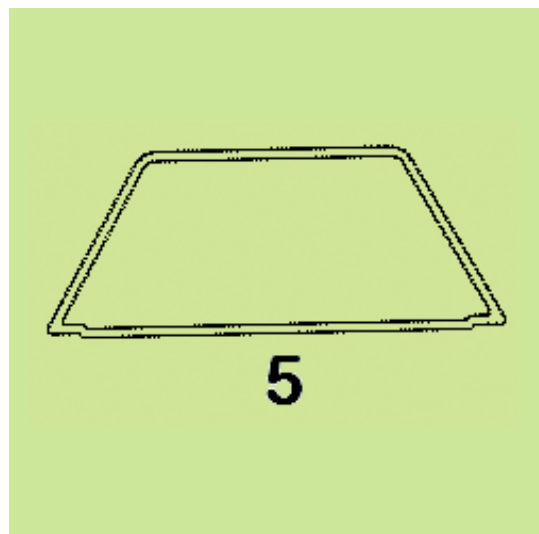
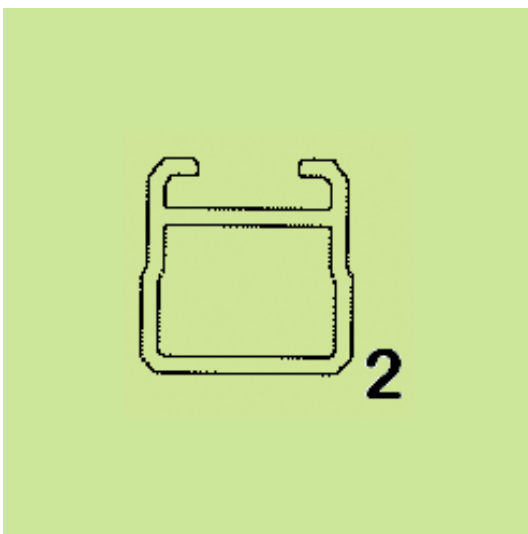
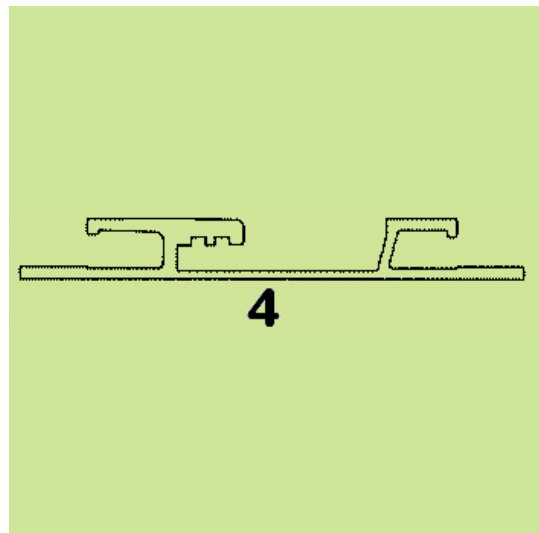
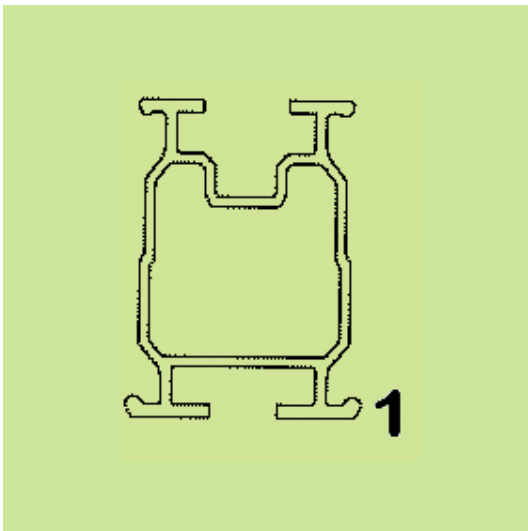
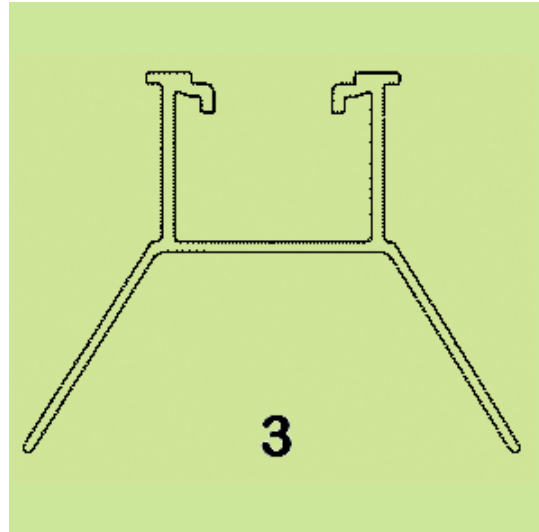

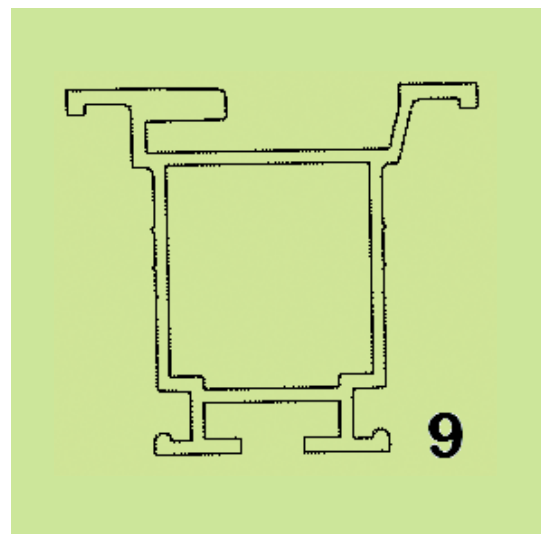
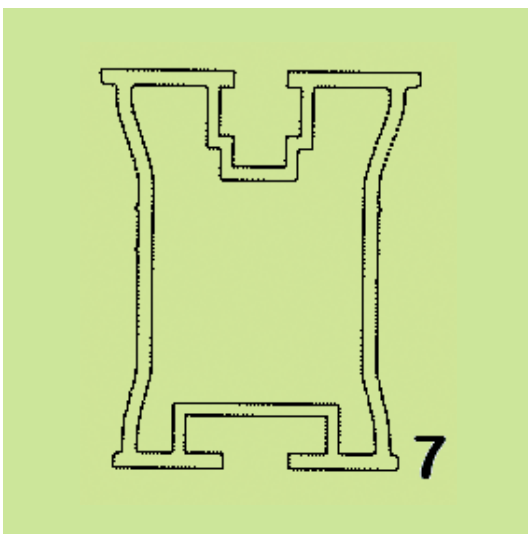
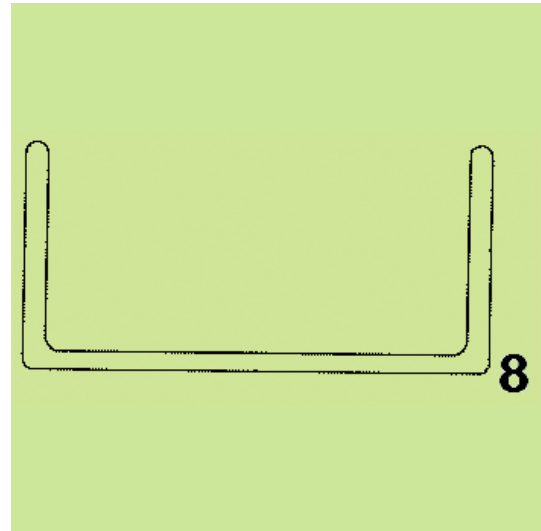
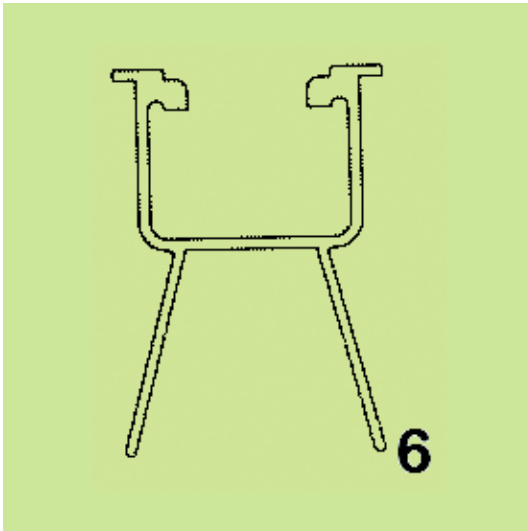

(21) Αρ. Αίτησης Σχ. ή Υπ.: 20110600151

(15) Ημερ. Καταχώρησης: 08/12/2011

(17) Ημ. Λήξης 1ης πενταετίας :8/12/2016

(71) Καταθέτης(ες):

- 1) ΣΙΤΗ ΒΥΡΩΝ ΕΛΕΝΗ  
Σουλίου 38, 55134 ΚΑΛΑΜΑΡΙΑ  
(ΘΕΣΣΑΛΟΝΙΚΗΣ), ΕΛΛΑΔΑ
- 2) ΑΛΕΞΟΠΟΥΛΟΥ ΝΙΚΟΛΑΟΥ ΧΡΙΣΤΙΝΑ  
Κ. Καραμανλή 171, 54249 ΘΕΣΣΑΛΟΝΙΚΗ  
(ΘΕΣΣΑΛΟΝΙΚΗΣ), ΕΛΛΑΔΑ
- 3) ΔΟΥΚΑ ΔΗΜΗΤΡΙΟΥ ΦΩΤΕΙΝΗ  
Σουλίου 38, 55134 ΚΑΛΑΜΑΡΙΑ  
(ΘΕΣΣΑΛΟΝΙΚΗΣ), ΕΛΛΑΔΑ

(30) Συμβ. Προτεραιότητα(ες):

(72) Δημιουργός(οι):

- 1) ΣΙΤΗ ΒΥΡΩΝ ΕΛΕΝΗ
- 2) ΑΛΕΞΟΠΟΥΛΟΥ ΝΙΚΟΛΑΟΥ ΧΡΙΣΤΙΝΑ
- 3) ΔΟΥΚΑ ΔΗΜΗΤΡΙΟΥ ΦΩΤΕΙΝΗ

(74) Πληρεξούσιος:

(74) Αντίκλητος:

(28) Αριθμός Σχεδίων/Υποδειγμάτων: 1

(51) Διεθνής Ταξινόμηση: 99-00

(54) Προσδιορισμός Αντικειμένου: ΧΡΗΣΤΙΚΟ ΑΝΤΙΚΕΙΜΕΝΟ

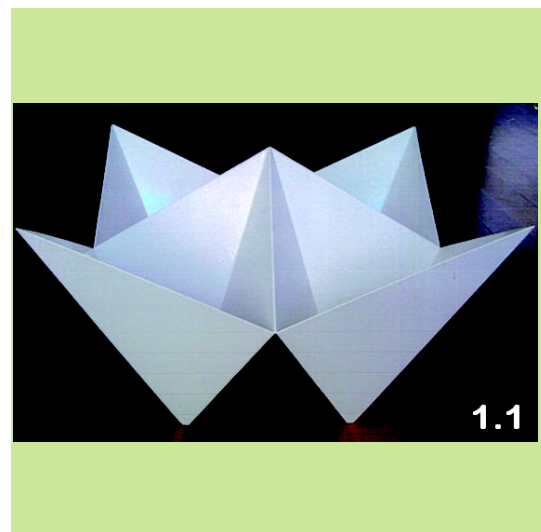

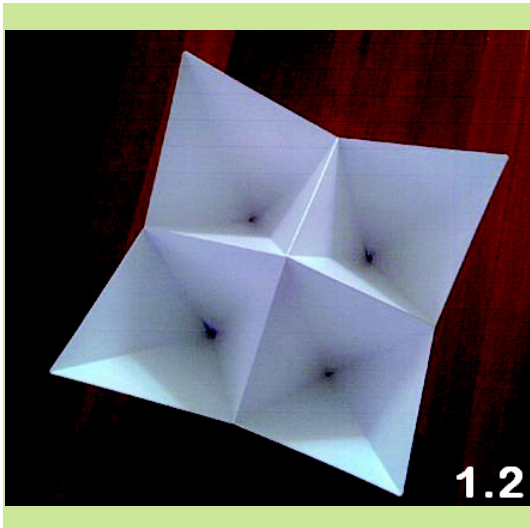

(21) Αρ. Αίτησης Σχ. ή Υπ.: 20110600152

(15) Ημερ. Καταχώρησης: 15/12/2011

(17) Ημ. Λήξης 1ης πενταετίας :15/12/2016

(71) Καταθέτης(ες): ΑΜΟΙΡΙΔΗΣ ΓΕΩΡΓΙΟΣ ΑΝΔΡΕΑΣ  
Κολχικό Λαγκαδά, 57200 ΛΑΓΚΑΔΑΣ  
(ΘΕΣΣΑΛΟΝΙΚΗΣ), ΕΛΛΑΔΑ

(30) Συμβ. Προτεραιότητα(ες):

(72) Δημιουργός(οι): ΑΜΟΙΡΙΔΗΣ ΓΕΩΡΓΙΟΣ ΑΝΔΡΕΑΣ

(74) Πληρεξούσιος: ΚΑΛΑΒΡΕΖΟΥ ΕΥΘΑΛΙΑ  
Υψηλάντου 1, 21100 ΝΑΥΠΛΙΟ (ΑΡΓΟΛΙΔΑΣ)

(74) Αντίκλητος:

(28) Αριθμός Σχεδίων/Υποδεγμάτων: 7

(51) Διεθνής Ταξινόμηση: 11-02

(54) Προσδιορισμός Αντικειμένου: ΣΥΡΜΑΤΙΝΟ ΧΕΙΡΟΠΟΙΗΤΟ  
ΠΟΛΥΜΟΡΦΙΚΟ ΔΙΑΚΟΣΜΗΤΙΚΟ  
ΧΩΡΟΥ

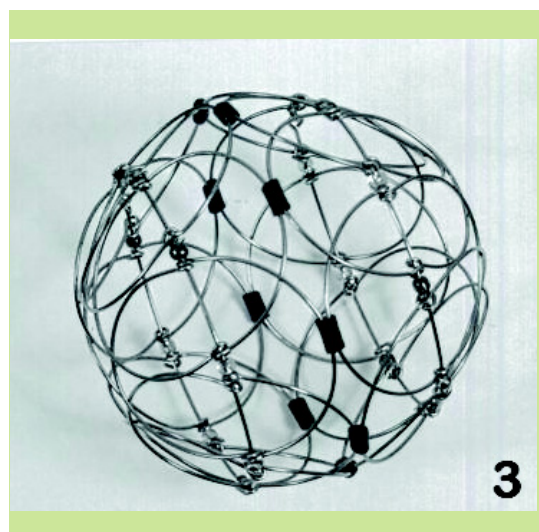
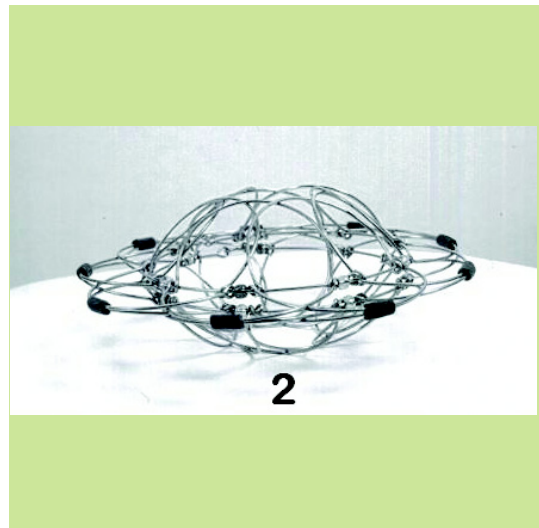

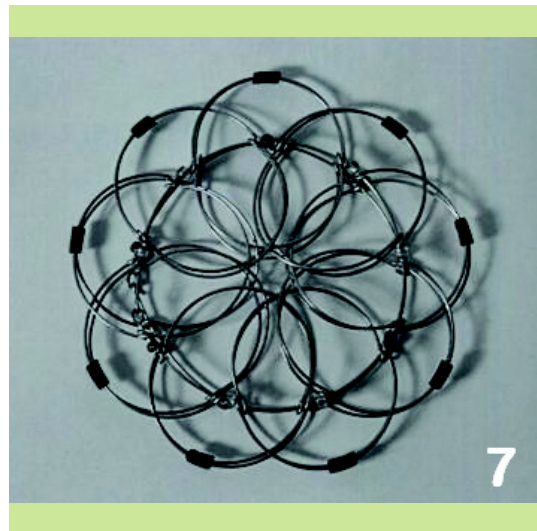
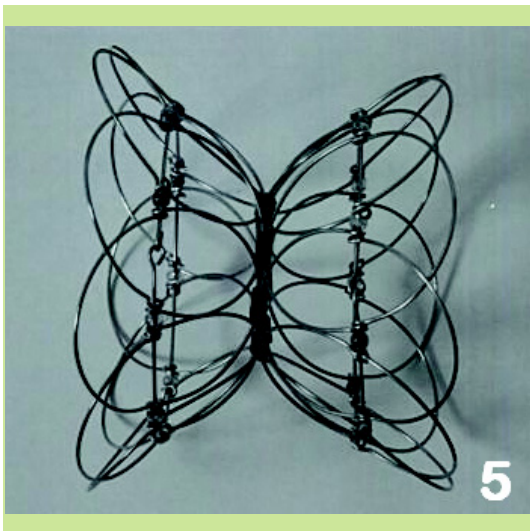
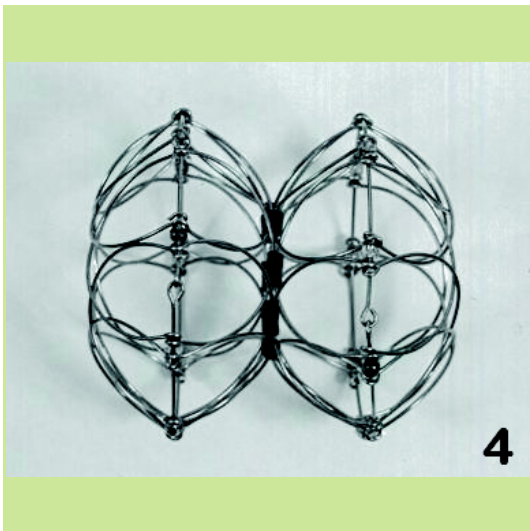

(21) Αρ. Αίτησης Σχ. ή Υπ.: 20110600153

(15) Ημερ. Καταχώρησης: 16/12/2011

(17) Ημ. Λήξης 1ης πενταετίας :16/12/2016

(71) Καταθέτης(ες):  
 1) ΨΗΦΗ ΑΧΙΛΛΕΑ ΜΑΡΙΑ  
 Λαυρίου 96, 14235 ΝΕΑ ΙΩΝΙΑ (ΑΤΤΙΚΗΣ),  
 ΕΛΛΑΔΑ  
 2) ΨΗΦΗ ΑΧΙΛΛΕΑ ΑΙΚΑΤΕΡΙΝΗ  
 Λαυρίου 96, 14235 ΝΕΑ ΙΩΝΙΑ (ΑΤΤΙΚΗΣ),  
 ΕΛΛΑΔΑ  
 3) ΨΗΦΗ ΑΛΕΞΑΝΔΡΟΣ ΦΙΛΙΩ  
 Λαυρίου 96, 14235 ΝΕΑ ΙΩΝΙΑ (ΑΤΤΙΚΗΣ),  
 ΕΛΛΑΔΑ

(30) Συμβ. Προτεραιότητα(ες):

(72) Δημιουργός(οι):  
 1) ΨΗΦΗ ΑΧΙΛΛΕΑ ΜΑΡΙΑ  
 2) ΨΗΦΗ ΑΧΙΛΛΕΑ ΑΙΚΑΤΕΡΙΝΗ  
 3) ΨΗΦΗ ΑΛΕΞΑΝΔΡΟΣ ΦΙΛΙΩ

(74) Πληρεξούσιος:  
 ΒΟΡΙΛΛΑ ΒΑΣΙΛΙΚΗ  
 Ομήρου 44, 10672 ΑΘΗΝΑ (ΑΤΤΙΚΗΣ)

(74) Αντικλητος:  
 ΒΟΡΙΛΛΑ ΒΑΣΙΛΙΚΗ  
 Ομήρου 44, 10672 ΑΘΗΝΑ (ΑΤΤΙΚΗΣ)

(28) Αριθμός Σχεδίων/Υποδειγμάτων: 2

(51) Διεθνής Ταξινόμηση: 02-07

(54) Προσδιορισμός Αντικειμένου: ΑΓΚΙΣΤΡΑ, ΜΕΤΑΛΛΙΚΟΣ ΦΙΟΓΚΟΣ ΣΕ ΔΥΟ ΧΡΩΜΑΤΑ (ΧΡΥΣΟ ΚΑΙ ΑΣΗΜΙ)



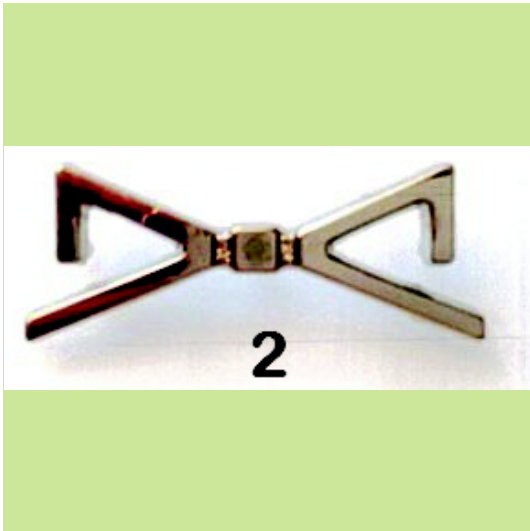

(21) Αρ. Αίτησης Σχ. ή Υπ.: 20110600154

(15) Ημερ. Καταχώρησης: 16/12/2011

(17) Ημ. Αήξης 1ης πενταετίας : 16/12/2016

(71) Καταθέτης(ες):  
 1) ΨΗΦΗ ΑΧΙΛΛΕΑ ΜΑΡΙΑ  
 Λαυρίου 96, 14235 ΝΕΑ ΙΩΝΙΑ (ΑΤΤΙΚΗΣ),  
 ΕΛΛΑΔΑ  
 2) ΨΗΦΗ ΑΧΙΛΛΕΑ ΑΙΚΑΤΕΡΙΝΗ  
 Λαυρίου 96, 14235 ΝΕΑ ΙΩΝΙΑ (ΑΤΤΙΚΗΣ),  
 ΕΛΛΑΔΑ  
 3) ΨΗΦΗ ΑΛΕΞΑΝΔΡΟΣ ΦΙΛΙΩ  
 Λαυρίου 96, 14235 ΝΕΑ ΙΩΝΙΑ (ΑΤΤΙΚΗΣ),  
 ΕΛΛΑΔΑ

(30) Συμβ. Προτεραιότητα(ες):

(72) Δημοουργός(οι):  
 1) ΨΗΦΗ ΑΧΙΛΛΕΑ ΜΑΡΙΑ  
 2) ΨΗΦΗ ΑΧΙΛΛΕΑ ΑΙΚΑΤΕΡΙΝΗ  
 3) ΨΗΦΗ ΑΛΕΞΑΝΔΡΟΣ ΦΙΛΙΩ

(74) Πληρεξούσιος:  
 ΒΟΡΙΛΛΑ ΒΑΣΙΛΙΚΗ  
 Ομήρου 44, 10672 ΑΘΗΝΑ (ΑΤΤΙΚΗΣ)

(74) Αντίκλητος:  
 ΒΟΡΙΛΛΑ ΒΑΣΙΛΙΚΗ  
 Ομήρου 44, 10672 ΑΘΗΝΑ (ΑΤΤΙΚΗΣ)

(28) Αριθμός Σχεδίων/Υποδειγμάτων: 3

(51) Διεθνής Ταξινόμηση: 19-08,

(54) Προσδιορισμός Αντικειμένων: ΕΤΙΚΕΤΑ, ΦΙΟΓΚΟΣ ΣΕ ΤΡΙΑ ΧΡΩΜΑΤΑ (ΦΟΥΞΙΑ, ΜΑΥΡΟ, ΓΚΡΙ)

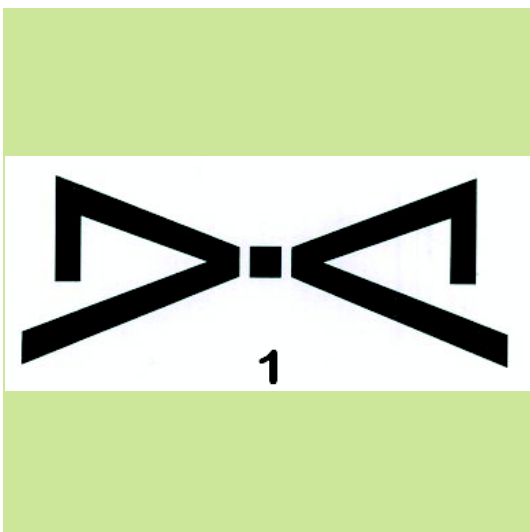
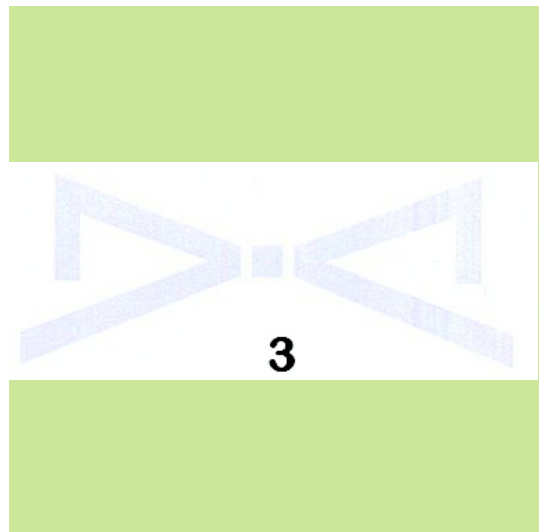
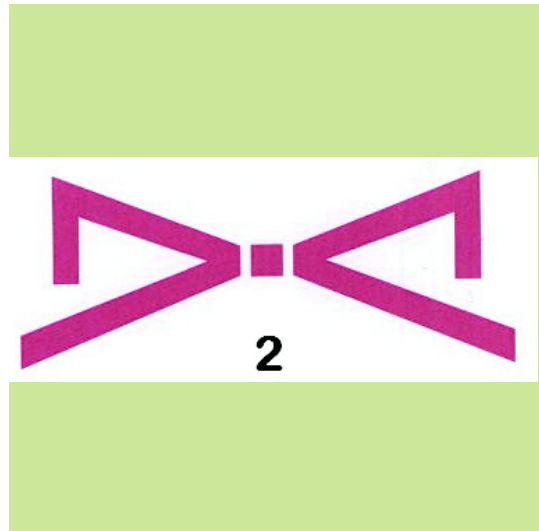

(21) Αρ. Αίτησης Σχ. ή Υπ.: 20110600155

(15) Ημερ.Καταχώρησης: 20/12/2011

(17) Ημ. Αήξης 1ης πενταετίας :20/12/2016

(71) Καταθέτης(ες): ΣΤΑΜΑΤΑΚΗΣ ΝΙΚΟΛΑΟΥ ΕΜΜΑΝΟΥΗΛ  
Ανδρέα Παπανδρέου 194, 71305 ΗΡΑΚΛΕΙΟ  
(ΗΡΑΚΛΕΙΟΥ), ΕΛΛΑΔΑ

(30) Συμβ. Προτεραιότητα(ες):

(72) Δημιουργός(οι): ΣΤΑΜΑΤΑΚΗΣ ΝΙΚΟΛΑΟΥ ΕΜΜΑΝΟΥΗΛ

(74) Πληρεξούσιος:

(74) Αντίκλητος:

(28) Αριθμός Σχεδίων/Υποδειγμάτων: 2

(51) Διεθνής Ταξινόμηση: 06-05

(54) Προσδιορισμός Αντικειμένου: ΠΟΛΥΕΠΙΠΛΟ-ΠΟΛΥΣΥΝΘΕΤΗ  
ΚΑΤΑΣΚΕΥΗ

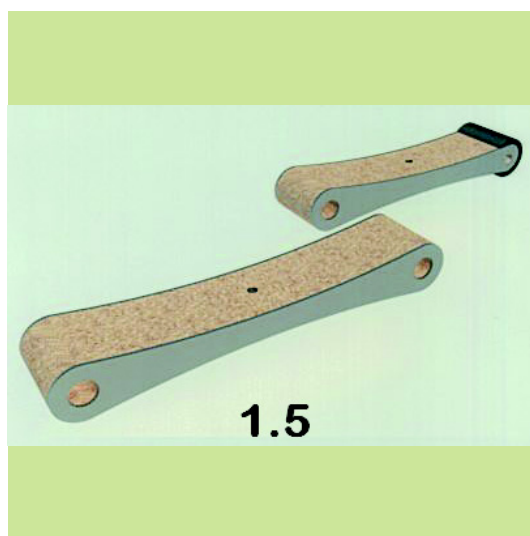
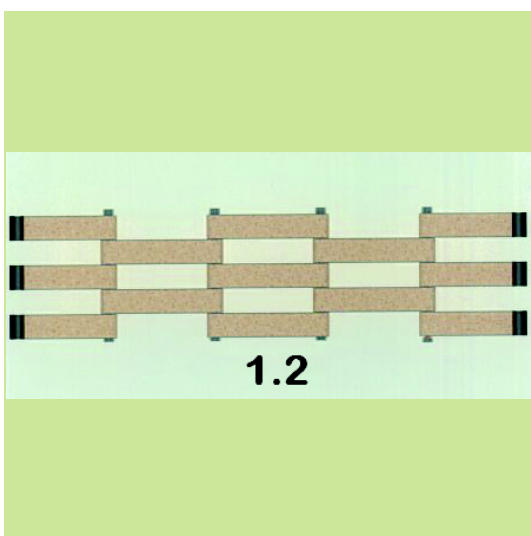
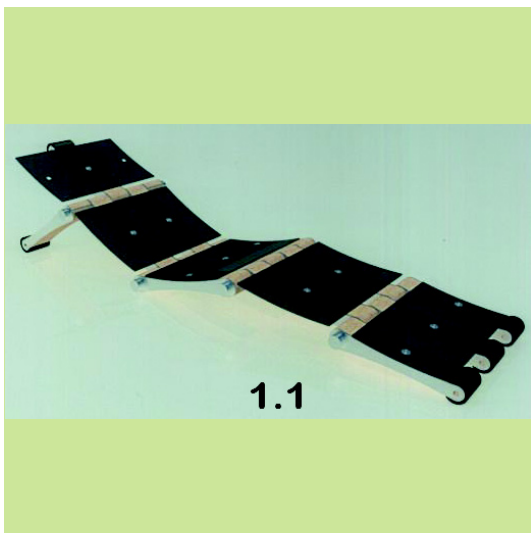
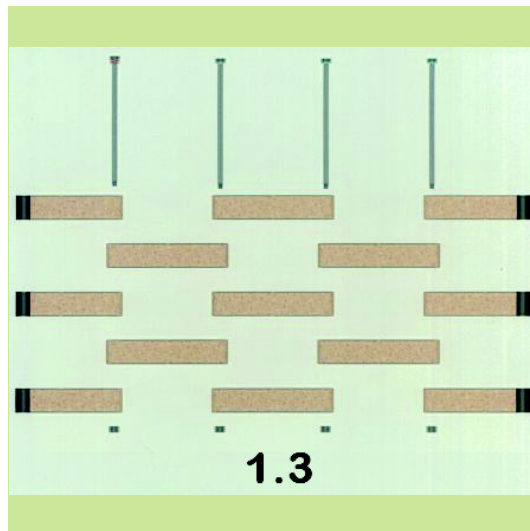



(21) *Αρ. Αίτησης Σχ. ή Υπ.*: 20110600156

(15) *Ημερ. Καταχώρησης*: 23/12/2011

(17) *Ημ. Λήξης 1ης πενταετίας*: 23/12/2016

(71) *Καταθέτης(ες)*:  
 1) ΔΕΚΟΥΛΗΣ ΓΕΩΡΓΙΟΥ ΚΩΝΣΤΑΝΤΙΝΟΣ  
 Τσιγαδά Πασά 58, 85400 ΛΕΡΟΣ  
 (ΔΩΔΕΚΑΝΗΣΟΥ), ΕΛΛΑΔΑ  
 2) ΘΕΟΔΩΡΟΥ ΖΑΧΑΡΙΑ ΝΙΚΟΛΑΟΣ  
 Ελ. Βενιζέλου 6, 85100 ΡΟΔΟΣ  
 (ΔΩΔΕΚΑΝΗΣΟΥ), ΕΛΛΑΔΑ

(30) *Συμβ. Προτεραιότητα(ες)*:

(72) *Δημιουργός(οι)*:  
 1) ΔΕΚΟΥΛΗΣ ΓΕΩΡΓΙΟΥ ΚΩΝΣΤΑΝΤΙΝΟΣ  
 2) ΘΕΟΔΩΡΟΥ ΖΑΧΑΡΙΑ ΝΙΚΟΛΑΟΣ

(74) *Πληρεξούσιος*:  
 ΜΑΘΙΟΥΔΑΚΗ ΑΝΑΣΤΑΣΙΑ  
 Ευρυδικής 3, 16121 ΚΑΙΣΑΡΙΑΝΗ (ΑΤΤΙΚΗΣ)

(74) *Αντικλητος*:  
 ΜΑΘΙΟΥΔΑΚΗ ΑΝΑΣΤΑΣΙΑ  
 Ευρυδικής 3, 16121 ΚΑΙΣΑΡΙΑΝΗ (ΑΤΤΙΚΗΣ)

(28) *Αριθμός Σχεδίων/Υποδεγμάτων*: 12

(51) *Διεθνής Ταξινόμηση*: 26-04

(54) *Προσδιορισμός Αντικειμένου*: ΛΑΜΠΙΑ

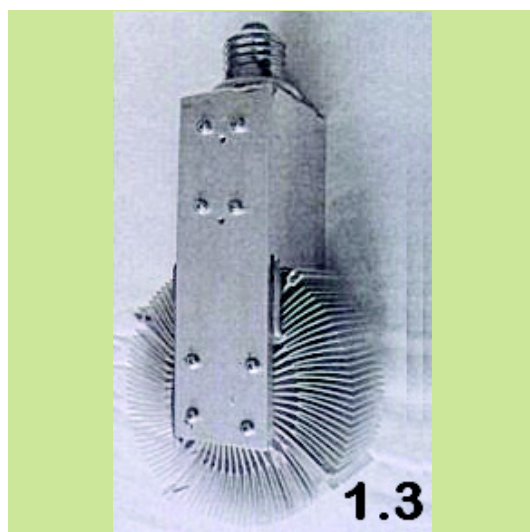
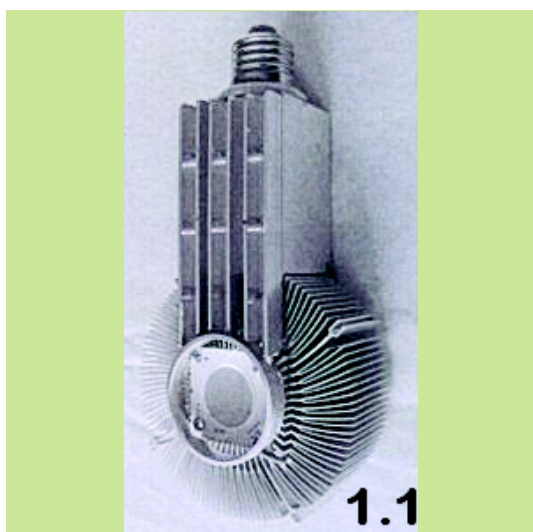
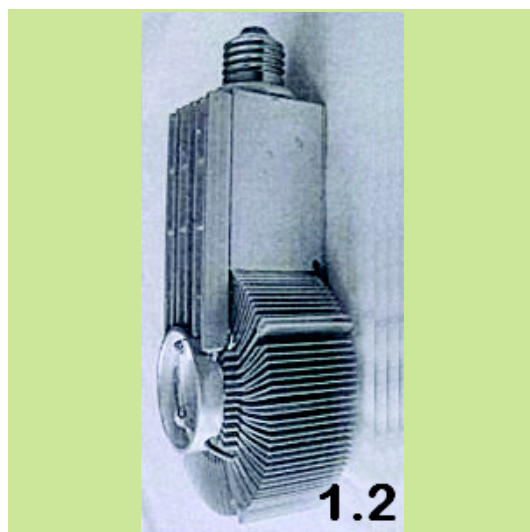



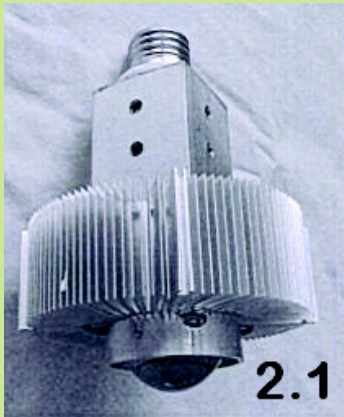

2.1

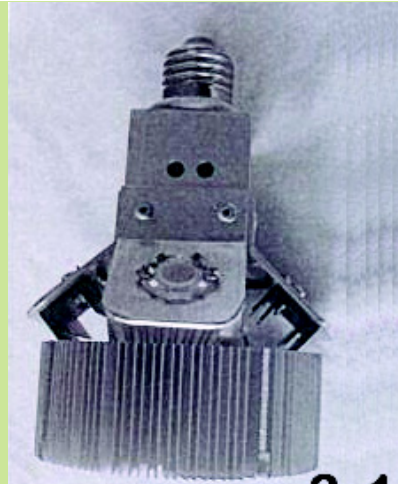

3.1

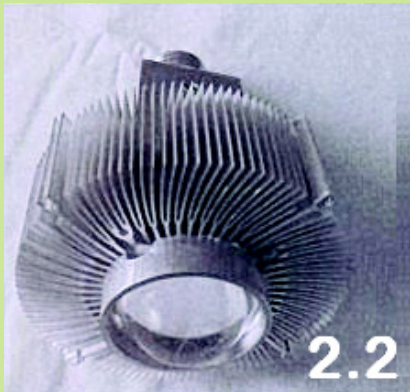

2.2

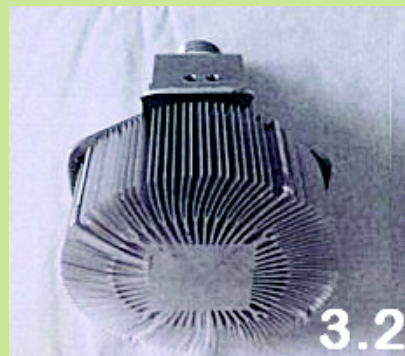

3.2



2.3

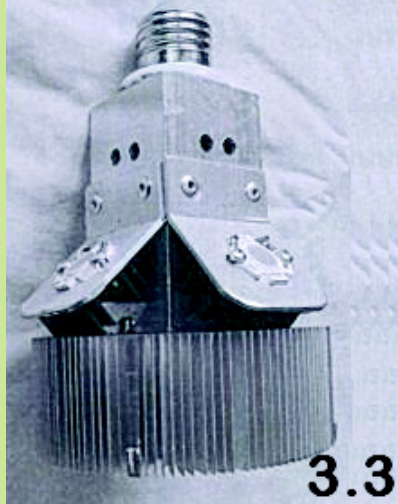

3.3

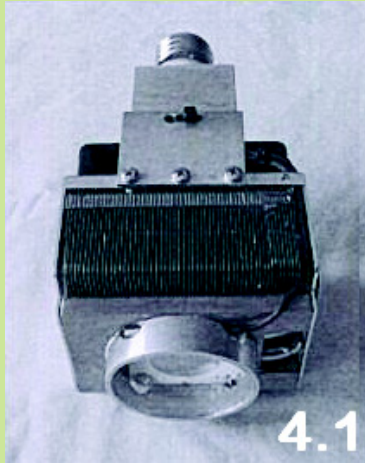

4.1

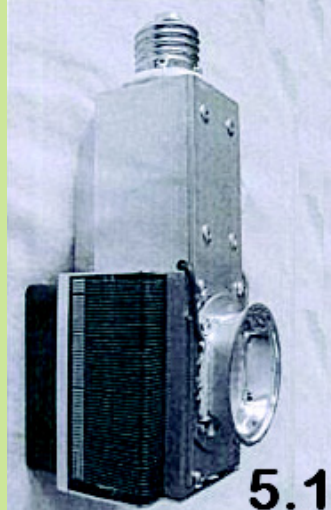

5.1

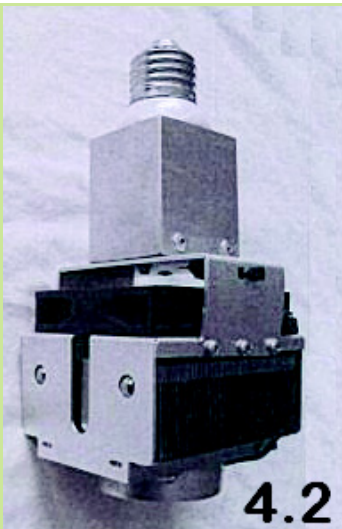

4.2

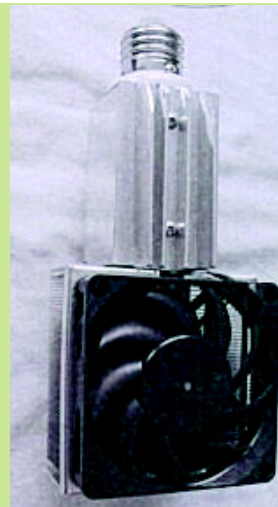

5.2

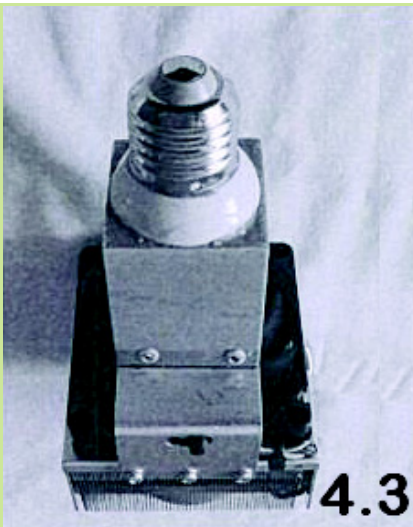

4.3

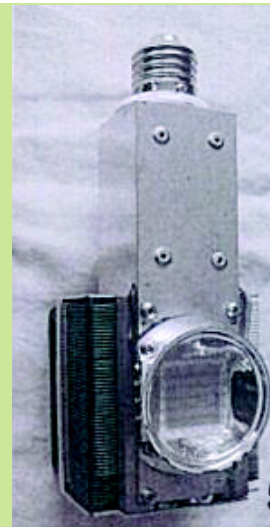

5.3

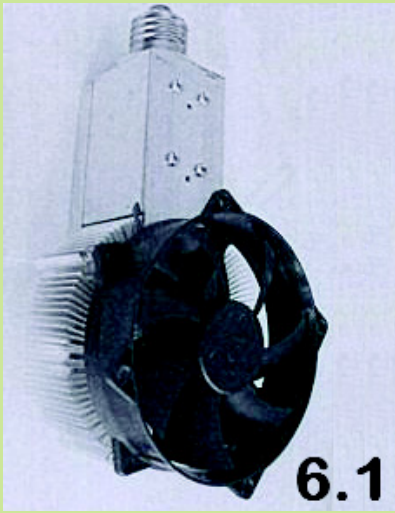

6.1

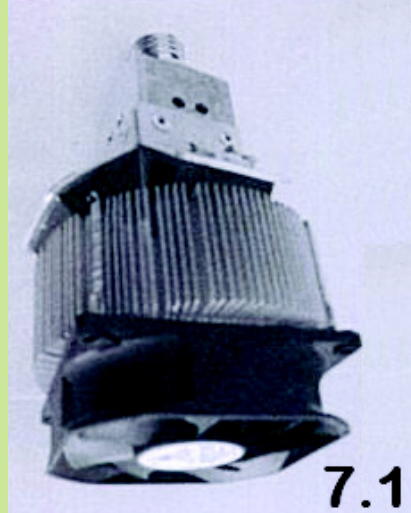

7.1

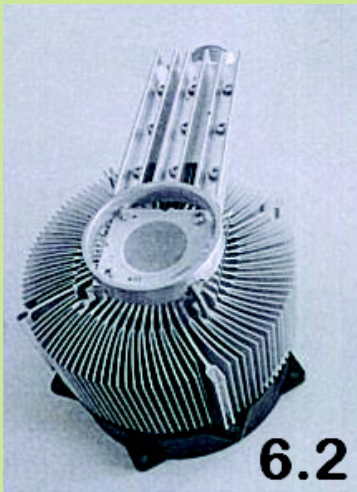

6.2

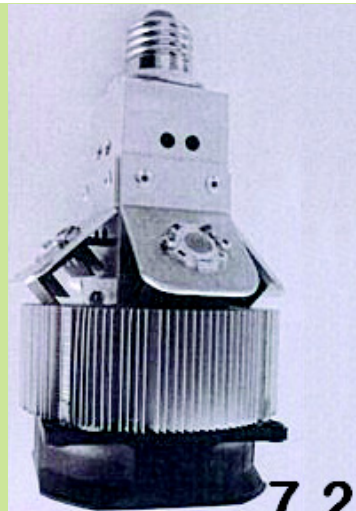

7.2



6.3



7.3

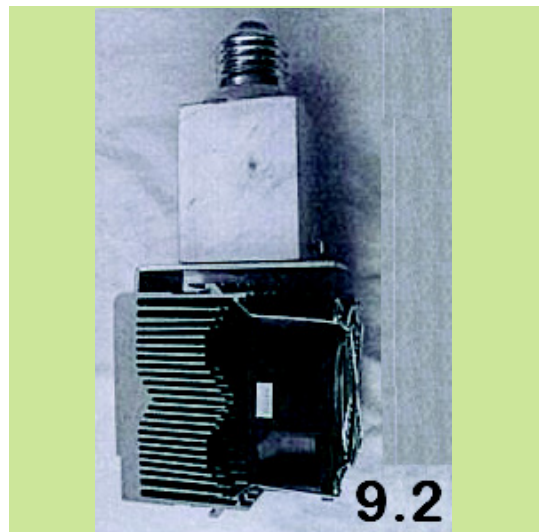
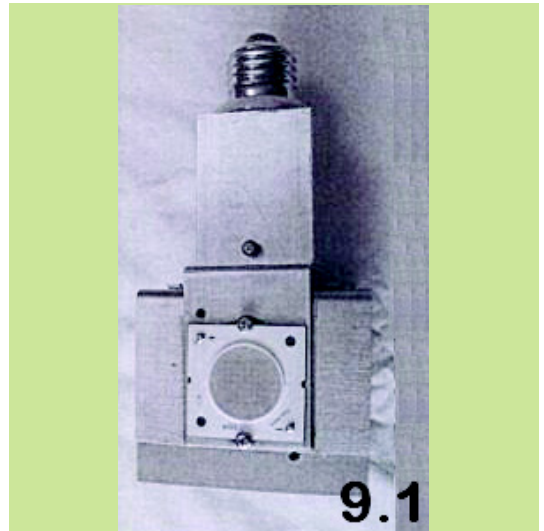
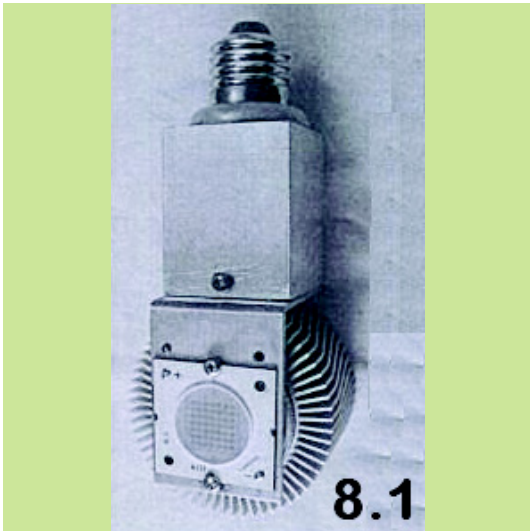

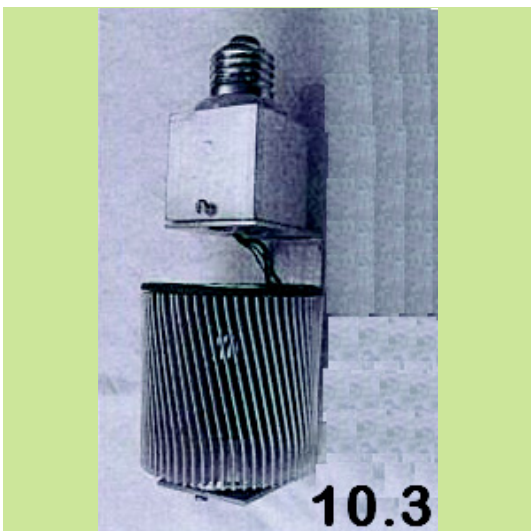
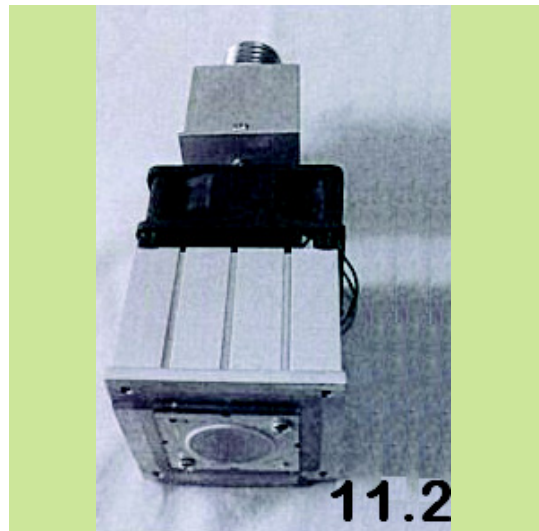
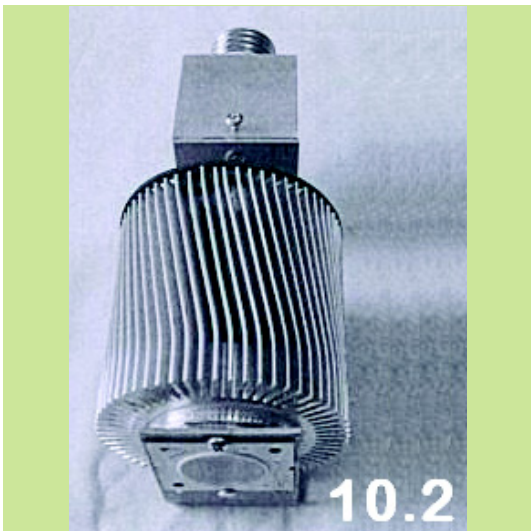
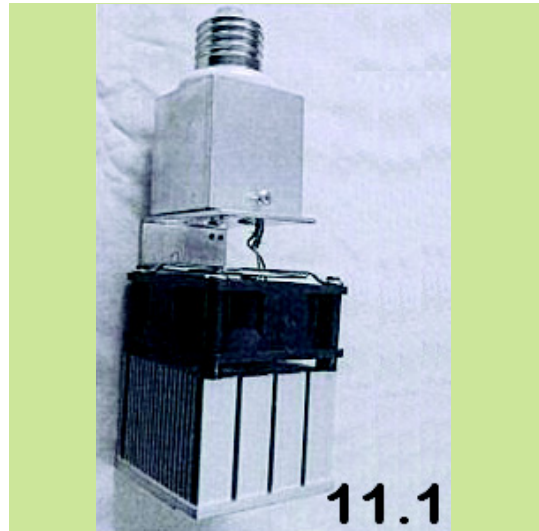

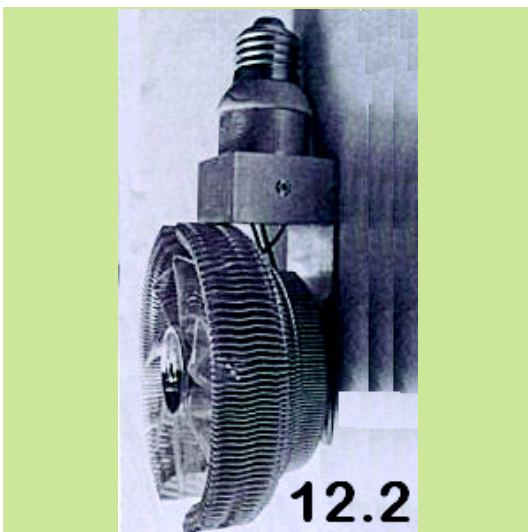
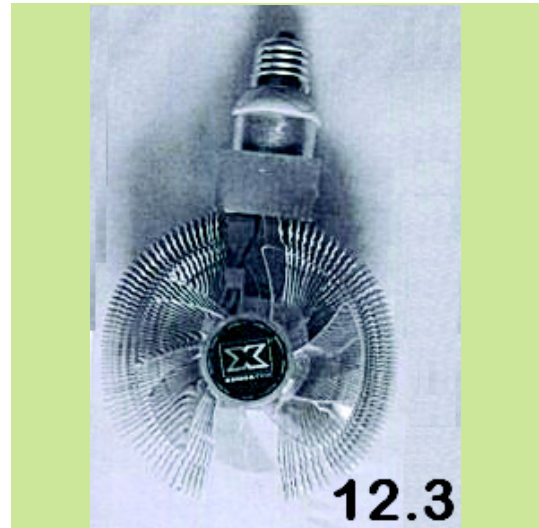
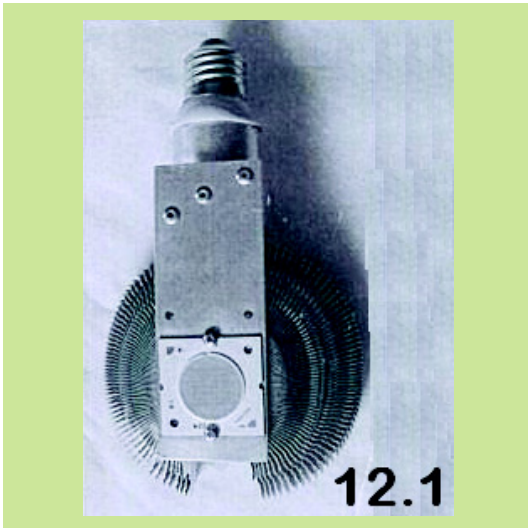

(21) *Αρ. Αίτησης Σχ. ή Υπ.:* 20110600157

(15) *Ημερ. Καταχώρησης:* 29/12/2011

(17) *Ημ. Λήξης 1ης πενταετίας:* 29/12/2016

(71) *Καταθέτης(ες):*  
 1)ΚΥΡΑΤΣΗΣ ΒΑΣΙΛΕΙΟΥ ΠΑΝΑΓΙΩΤΗΣ  
 ΤΕΙ Δυτικής Μακεδονίας-Κοίλα Κοζάνης, 50100  
 ΚΟΖΑΝΗ (ΚΟΖΑΝΗΣ), ΕΛΛΑΔΑ  
 2)ΔΕΣΠΟΙΝΙΔΗΣ ΓΕΩΡΓΙΟΥ ΑΝΑΣΤΑΣΙΟΣ  
 Μαραθώνος 1, 64200 ΧΡΥΣΟΥΠΟΛΗ  
 (ΚΑΒΑΛΑΣ), ΕΛΛΑΔΑ  
 3)ΕΥΚΟΛΙΔΗΣ ΓΕΩΡΓΙΟΣ ΝΙΚΟΛΑΟΣ  
 Νυμφαίου 6, 50100 ΚΟΖΑΝΗ (ΚΟΖΑΝΗΣ),  
 ΕΛΛΑΔΑ

(30) *Συμβ. Προτεραιότητα(ες):*

(72) *Δημιουργός(οι):*  
 1)ΚΥΡΑΤΣΗΣ ΒΑΣΙΛΕΙΟΥ ΠΑΝΑΓΙΩΤΗΣ  
 2)ΔΕΣΠΟΙΝΙΔΗΣ ΓΕΩΡΓΙΟΥ ΑΝΑΣΤΑΣΙΟΣ  
 3)ΕΥΚΟΛΙΔΗΣ ΓΕΩΡΓΙΟΣ ΝΙΚΟΛΑΟΣ

(74) *Πληρεξούσιος:*

(74) *Αντίκλητος:*  
 ΚΥΡΑΤΣΗΣ ΠΑΝΑΓΙΩΤΗΣ  
 ΤΕΙ Δυτικής Μακεδονίας, 50100 ΚΟΖΑΝΗ  
 (ΚΟΖΑΝΗΣ)

(28) *Αριθμός Σχεδίων/Υποδημάτων:* 2

(51) *Διεθνής Ταξινόμηση:* 09-03

(54) *Προσδιορισμός Αντικειμένου:* ΣΥΣΚΕΥΑΣΙΑ ΕΝΕΡΓΕΙΑΚΟΥ ΚΑΙ  
 ΙΣΟΤΟΝΙΚΟΥ ΠΟΤΟΥ

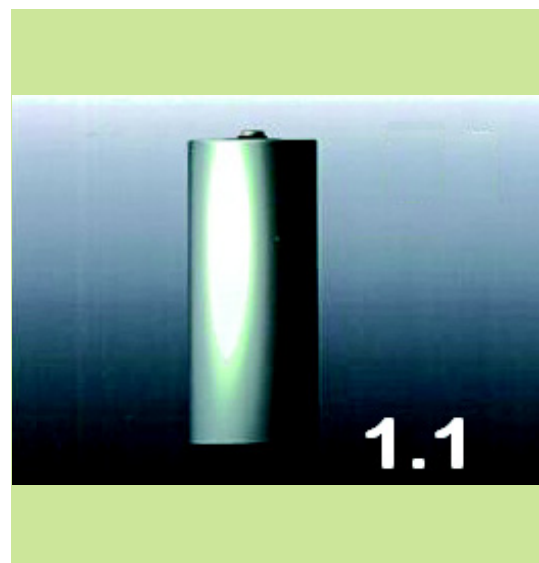

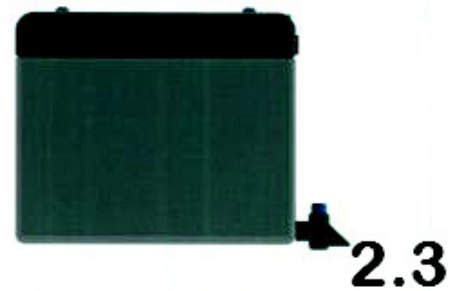
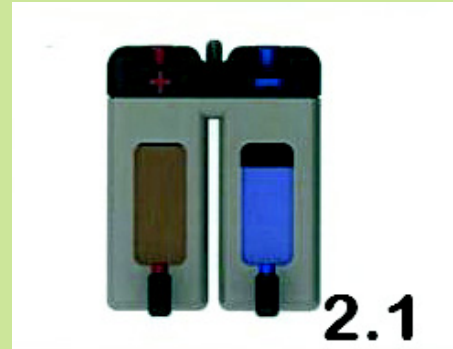

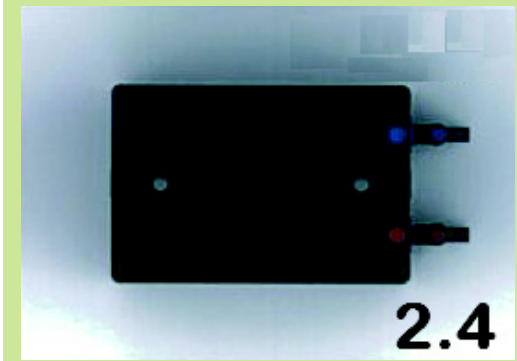



**ΕΥΡΕΤΗΡΙΟ ΑΙΤΗΣΕΩΝ ΣΧΕΔΙΩΝ Ή ΥΠΟΔΕΙΓΜΑΤΩΝ ΣΥΜΦΩΝΑ ΜΕ ΤΗΝ ΑΛΦΑΒΗΤΙΚΗ  
ΣΕΙΡΑ ΤΩΝ ΚΑΤΑΘΕΤΩΝ**

ΚΑΤΑΘΕΤΗΣ (71)	ΠΡΟΣΔΙΟΡΙΣΜΟΣ ΑΝΤ/ΜΕΝΟΥ ΣΧ. Ή ΥΠ. (54)	ΚΑΤ/ΡΗΣΗ (15)	ΑΡ. ΑΙΤ. (21)
<i>ΑΛΕΞΟΠΟΥΛΟΥ ΧΡΙΣΤΙΝΑ</i>	ΧΡΗΣΤΙΚΟ ΑΝΤΙΚΕΙΜΕΝΟ	08/12/2011	20110600151
<i>ΑΜΟΙΡΙΔΗΣ ΑΝΔΡΕΑΣ</i>	ΣΥΡΜΑΤΙΝΟ ΧΕΙΡΟΠΟΙΗΤΟ ΠΟΛΥΜΟΡΦΙΚΟ ΔΙΑΚΟΣΜΗΤΙΚΟ ΧΩΡΟΥ	15/12/2011	20110600152
<i>ΔΕΚΟΥΛΗΣ ΚΩΝΣΤΑΝΤΙΝΟΣ</i>	ΛΑΜΠΑ	23/12/2011	20110600156
<i>ΔΕΣΠΟΙΝΙΔΗΣ ΑΝΑΣΤΑΣΙΟΣ</i>	ΣΥΣΚΕΥΑΣΙΑ ΕΝΕΡΓΕΙΑΚΟΥ ΚΑΙ ΙΣΟΤΟΝΙΚΟΥ ΠΟΤΟΥ	29/12/2011	20110600157
<i>ΔΟΥΚΑ ΦΩΤΕΙΝΗ</i>	ΧΡΗΣΤΙΚΟ ΑΝΤΙΚΕΙΜΕΝΟ	08/12/2011	20110600151
<i>ΕΥΚΟΛΙΔΗΣ ΝΙΚΟΛΑΟΣ</i>	ΣΥΣΚΕΥΑΣΙΑ ΕΝΕΡΓΕΙΑΚΟΥ ΚΑΙ ΙΣΟΤΟΝΙΚΟΥ ΠΟΤΟΥ	29/12/2011	20110600157
<i>ΘΕΟΔΩΡΟΥ ΝΙΚΟΛΑΟΣ</i>	ΛΑΜΠΑ	23/12/2011	20110600156
<i>ΚΥΡΑΤΣΗΣ ΠΑΝΑΓΙΩΤΗΣ</i>	ΣΥΣΚΕΥΑΣΙΑ ΕΝΕΡΓΕΙΑΚΟΥ ΚΑΙ ΙΣΟΤΟΝΙΚΟΥ ΠΟΤΟΥ	29/12/2011	20110600157
<i>ΜΕΤΑΛΟΥΜΙΝ Α.Ε.Β.Ε.</i>	ΠΡΟΦΙΛ (ΒΕΡΓΕΣ) ΑΛΟΥΜΙΝΙΟΥ ΓΙΑ ΦΩΤΟΒΟΛΤΑΪΚΑ ΣΥΣΤΗΜΑΤΑ ΕΝΕΡΓΕΙΑΣ	13/12/2011	20110600150
<i>ΣΙΤΗ ΕΛΕΝΗ</i>	ΧΡΗΣΤΙΚΟ ΑΝΤΙΚΕΙΜΕΝΟ	08/12/2011	20110600151
<i>ΣΤΑΜΑΤΑΚΗΣ ΕΜΜΑΝΟΥΗΛ</i>	ΠΟΛΥΕΠΙΠΛΟ-ΠΟΛΥΣΥΝΘΕΤΗ ΚΑΤΑΣΚΕΥΗ	20/12/2011	20110600155
<i>ΣΤΕΡΓΙΟΥ ΚΩΝΣΤΑΝΤΙΝΟΣ</i>	ΘΗΚΗ ΜΑΞΙΛΑΡΙΟΥ	05/12/2011	20110600148
<i>ΧΡΙΣΤΟΦΟΡΟΥ-ΤΣΕΚΟΥΡΑ ΑΡΙΑΔΝΗ</i>	ΠΑΙΔΙΚΟ ΠΑΙΧΝΙΔΙ ΑΛΕΞΙΠΤΩΤΟ	08/12/2011	20110600149
<i>ΨΗΦΗ ΑΙΚΑΤΕΡΙΝΗ</i>	ΑΓΚΙΣΤΡΑ, ΜΕΤΑΛΛΙΚΟΣ ΦΙΟΓΚΟΣ ΣΕ ΔΥΟ ΧΡΩΜΑΤΑ(ΧΡΥΣΟ ΚΑΙ ΑΣΗΜΙ)	16/12/2011	20110600153
<i>ΨΗΦΗ ΑΙΚΑΤΕΡΙΝΗ</i>	ΕΤΙΚΕΤΑ, ΦΙΟΓΚΟΣ ΣΕ ΤΡΙΑ ΧΡΩΜΑΤΑ (ΦΟΥΞΙΑ, ΜΑΥΡΟ, ΓΚΡΙ)	16/12/2011	20110600154
<i>ΨΗΦΗ ΜΑΡΙΑ</i>	ΑΓΚΙΣΤΡΑ, ΜΕΤΑΛΛΙΚΟΣ ΦΙΟΓΚΟΣ ΣΕ ΔΥΟ ΧΡΩΜΑΤΑ(ΧΡΥΣΟ ΚΑΙ ΑΣΗΜΙ)	16/12/2011	20110600153
<i>ΨΗΦΗ ΜΑΡΙΑ</i>	ΕΤΙΚΕΤΑ, ΦΙΟΓΚΟΣ ΣΕ ΤΡΙΑ ΧΡΩΜΑΤΑ (ΦΟΥΞΙΑ, ΜΑΥΡΟ, ΓΚΡΙ)	16/12/2011	20110600154
<i>ΨΗΦΗ ΦΙΛΙΩ</i>	ΑΓΚΙΣΤΡΑ, ΜΕΤΑΛΛΙΚΟΣ ΦΙΟΓΚΟΣ ΣΕ ΔΥΟ ΧΡΩΜΑΤΑ(ΧΡΥΣΟ ΚΑΙ ΑΣΗΜΙ)	16/12/2011	20110600153
<i>ΨΗΦΗ ΦΙΛΙΩ</i>	ΕΤΙΚΕΤΑ, ΦΙΟΓΚΟΣ ΣΕ ΤΡΙΑ ΧΡΩΜΑΤΑ (ΦΟΥΞΙΑ, ΜΑΥΡΟ, ΓΚΡΙ)	16/12/2011	20110600154

**Μ Ε Ρ Ο Σ Β '**  
**ΚΑΤΑΧΩΡΗΜΕΝΑ ΠΙΣΤΟΠΟΙΗΤΙΚΑ ΣΧΕΔΙΩΝ ΚΑΙ ΥΠΟΔΕΙΓΜΑΤΩΝ**

**ΧΟΡΗΓΗΣΕΙΣ ΠΙΣΤΟΠΟΙΗΤΙΚΩΝ ΚΑΤΑΧΩΡΗΣΗΣ ΣΧΕΔΙΩΝ ΚΑΙ ΥΠΟΔΕΙΓΜΑΤΩΝ**

**(11) Αρ. Πιστοπ. Καταχώρησης Σχ. ή Υπ.:6003414**

(21) Αριθμός Αίτησης Σχ. ή Υπ.: 20110600136  
(15) Ημερομηνία Καταχώρησης: 02/11/2011  
(47) Ημερομηνία Χορήγησης: 11/05/2012  
(73) Δικαιούχος (οι): ΛΑΖΟΥ ΚΩΝΣΤΑΝΤΙΝΟΥ ΣΩΤΗΡΗΣ  
Ευαγγελιστριάς 11, 19003 ΜΑΡΚΟΠΟΥΛΟ (ΑΤΤΙΚΗΣ),  
ΕΛΛΑΔΑ  
(54) Προσδιορισμός Αντικειμένου: ΚΑΡΕΚΛΑ

*Περισσότερα στοιχεία στην πρώτη δημοσίευση: ΕΛΒΙ (Τεύχος Β')* Απριλίου 2012

**(11) Αρ. Πιστοπ. Καταχώρησης Σχ. ή Υπ.:6003415**

(21) Αριθμός Αίτησης Σχ. ή Υπ.: 20110600137  
(15) Ημερομηνία Καταχώρησης: 03/11/2011  
(47) Ημερομηνία Χορήγησης: 11/05/2012  
(73) Δικαιούχος (οι): 1)ΦΡΑΓΓΚΙΑΔΑΚΗΣ ΘΕΟΔΩΡΟΥ ΚΩΝΣΤΑΝΤΙΝΟΣ  
Κωνσταντινουπόλεως 4, 17121 ΝΕΑ ΣΜΥΡΝΗ (ΑΤΤΙΚΗΣ),  
ΕΛΛΑΔΑ  
2)ΦΑΤΣΕΑΣ ΝΙΚΟΛΑΟΥ ΓΕΩΡΓΙΟΣ  
Ευανθίας Καΐρη 24, 11255 ΑΘΗΝΑ (ΑΤΤΙΚΗΣ), ΕΛΛΑΔΑ  
(54) Προσδιορισμός Αντικειμένου: ΦΩΤΙΣΤΙΚΟ LED

*Περισσότερα στοιχεία στην πρώτη δημοσίευση: ΕΛΒΙ (Τεύχος Β')* Απριλίου 2012

**(11) Αρ. Πιστοπ. Καταχώρησης Σχ. ή Υπ.:6003416**

(21) Αριθμός Αίτησης Σχ. ή Υπ.: 20110600138  
(15) Ημερομηνία Καταχώρησης: 04/11/2011  
(47) Ημερομηνία Χορήγησης: 11/05/2012  
(73) Δικαιούχος (οι): ΔΗΜΟΥ ΑΧΙΛΛΕΑ ΝΙΚΟΛΑΟΣ  
32ο χλμ. Ε.Ο. Αθηνών-Λαμίας, 19014 ΚΑΠΑΝΔΡΙΤΙ  
(ΑΤΤΙΚΗΣ), ΕΛΛΑΔΑ  
(54) Προσδιορισμός Αντικειμένου: ΕΥΕΛΙΚΤΟ ΠΕΡΙΠΤΕΡΟ

*Περισσότερα στοιχεία στην πρώτη δημοσίευση: ΕΛΒΙ (Τεύχος Β')* Απριλίου 2012

**(11) Αρ. Πιστοπ. Καταχώρησης Σχ. ή Υπ.:6003417**

(21) Αριθμός Αίτησης Σχ. ή Υπ.: 20110600139  
(15) Ημερομηνία Καταχώρησης: 04/11/2011  
(47) Ημερομηνία Χορήγησης: 11/05/2012  
(73) Δικαιούχος (οι): ΔΗΜΟΥ ΑΧΙΛΛΕΑ ΝΙΚΟΛΑΟΣ  
32ο χλμ. Ε.Ο. Αθηνών-Λαμίας, 19014 ΚΑΠΑΝΔΡΙΤΙ  
(ΑΤΤΙΚΗΣ), ΕΛΛΑΔΑ  
(54) Προσδιορισμός Αντικειμένου: ΚΑΤΟΨΗ ΠΕΡΙΠΤΕΡΟΥ

*Περισσότερα στοιχεία στην πρώτη δημοσίευση: ΕΛΒΙ (Τεύχος Β')* Απριλίου 2012

**(11) Αρ. Πιστοπ. Καταχώρησης Σχ. ή Υπ.:6003418**

(21) Αριθμός Αίτησης Σχ. ή Υπ.: 20110600140  
(15) Ημερομηνία Καταχώρησης: 09/11/2011  
(47) Ημερομηνία Χορήγησης: 11/05/2012  
(73) Δικαιούχος (οι): ΠΑΠΑΓΙΑΝΝΑΚΗΣ ΓΕΩΡΓΙΟΥ ΠΑΝΑΓΙΩΤΗΣ  
Βυζαντίου 48, 17122 ΝΕΑ ΣΜΥΡΝΗ (ΑΤΤΙΚΗΣ),  
ΕΛΛΑΔΑ  
(54) Προσδιορισμός Αντικειμένου: ΕΞΑΡΤΗΜΑΤΑ ΣΤΑΘΕΡΩΝ ΒΑΣΕΩΝ ΡΥΘΜΙΖΟΜΕΝΗΣ ΓΩΝΙΑΣ ΦΩΤΟΒΟΛΤΑΪΚΩΝ ΣΥΣΤΗΜΑΤΩΝ

*Περισσότερα στοιχεία στην πρώτη δημοσίευση: ΕΛΒΙ (Τεύχος Β')* Απριλίου 2012

---

**(11) Αρ. Πιστοπ. Καταχώρησης Σχ. ή Υπ.:6003419**

(21) Αριθμός Αίτησης Σχ. ή Υπ.: 20110600141  
(15) Ημερομηνία Καταχώρησης: 16/11/2011  
(47) Ημερομηνία Χορήγησης: 11/05/2012  
(73) Δικαιούχος (οι): ΜΠΟΥΜΠΙΑ ΧΡΗΣΤΟΥ ΔΙΚΑΤΕΡΙΝΗ  
Αγ. Νικολάου 14-16, 18121 ΚΟΡΥΔΑΛΛΟΣ (ΑΤΤΙΚΗΣ),  
ΕΛΛΑΔΑ

(54) Προσδιορισμός Αντικειμένου: ΣΥΣΚΕΥΑΣΙΑ ΚΑΡΑΜΕΛΑΣ ΣΥΚΟΥ

---

*Περισσότερα στοιχεία στην πρώτη δημοσίευση: ΕΔΒΙ (Τεύχος Β΄) Απριλίου 2012*

---

---

**(11) Αρ. Πιστοπ. Καταχώρησης Σχ. ή Υπ.:6003420**

(21) Αριθμός Αίτησης Σχ. ή Υπ.: 20110600142  
(15) Ημερομηνία Καταχώρησης: 16/11/2011  
(47) Ημερομηνία Χορήγησης: 11/05/2012  
(73) Δικαιούχος (οι): 1)ΖΕΡΒΑΚΗΣ ΝΙΚΟΛΑΟΥ ΓΕΩΡΓΙΟΣ  
Άγγελου Σικελιανού 1, 14122 ΗΡΑΚΛΕΙΟ (ΑΤΤΙΚΗΣ), ΕΛΛΑΔΑ  
2)ΠΕΤΡΑΚΑΚΗ - ΚΩΝΣΤΑΝΤΕΛΙΑ ΕΛΕΥΘΕΡΙΟΥ ΔΑΦΝΗ  
Γρυπάρη 6, 14121 ΗΡΑΚΛΕΙΟ (ΑΤΤΙΚΗΣ), ΕΛΛΑΔΑ

(54) Προσδιορισμός Αντικειμένου: ΕΠΙΔΑΠΕΔΙΟ Ή ΕΠΙΤΡΑΠΕΖΙΟ ΦΩΤΙΣΤΙΚΟ ΣΩΜΑ

---

*Περισσότερα στοιχεία στην πρώτη δημοσίευση: ΕΔΒΙ (Τεύχος Β΄) Απριλίου 2012*

---

---

**(11) Αρ. Πιστοπ. Καταχώρησης Σχ. ή Υπ.:6003421**

(21) Αριθμός Αίτησης Σχ. ή Υπ.: 20110600143  
(15) Ημερομηνία Καταχώρησης: 16/11/2011  
(47) Ημερομηνία Χορήγησης: 11/05/2012  
(73) Δικαιούχος (οι): ΤΖΙΩΡΤΖΙΩΤΗΣ ΣΤΕΦΑΝΟΥ ΚΩΝΣΤΑΝΤΙΝΟΣ  
Συνοικία Αμπελάκια, 42100 ΤΡΙΚΑΛΑ (ΤΡΙΚΑΛΩΝ),  
ΕΛΛΑΔΑ

(54) Προσδιορισμός Αντικειμένου: ΚΟΥΤΙ ΜΕ ΕΝΔΙΑΜΕΣΟ ΠΛΑΣΤΙΚΟ ΧΩΡΙΣΜΑ

---

*Περισσότερα στοιχεία στην πρώτη δημοσίευση: ΕΔΒΙ (Τεύχος Β΄) Απριλίου 2012*

---

---

**(11) Αρ. Πιστοπ. Καταχώρησης Σχ. ή Υπ.:6003422**

(21) Αριθμός Αίτησης Σχ. ή Υπ.: 20110600144  
(15) Ημερομηνία Καταχώρησης: 17/11/2011  
(47) Ημερομηνία Χορήγησης: 11/05/2012  
(73) Δικαιούχος (οι): ΧΑΤΖΗΚΑΚΙΔΗΣ ΑΘΑΝΑΣΙΟΥ ΔΗΜΗΤΡΙΟΣ  
Άτλαντος 30, 17561 ΠΑΛΑΙΟ ΦΑΛΗΡΟ (ΑΤΤΙΚΗΣ),  
ΕΛΛΑΔΑ

(54) Προσδιορισμός Αντικειμένου: ΑΥΤΟΚΙΝΗΤΟ

---

*Περισσότερα στοιχεία στην πρώτη δημοσίευση: ΕΔΒΙ (Τεύχος Β΄) Απριλίου 2012*

---

---

**(11) Αρ. Πιστοπ. Καταχώρησης Σχ. ή Υπ.:6003423**

(21) Αριθμός Αίτησης Σχ. ή Υπ.: 20110600145  
(15) Ημερομηνία Καταχώρησης: 21/11/2011  
(47) Ημερομηνία Χορήγησης: 11/05/2012  
(73) Δικαιούχος (οι): ΕΙΣΑΓΩΓΙΚΗ ΥΑΛΙΚΩΝ-ΕΙΔΩΝ ΔΩΡΟΥ-ΕΡΓΩΝ ΤΕΧΝΗΣ-  
ΔΙΑΚΟΣΜΗΤΙΚΗ ΥΑΛΟΥ-ΠΟΡΣΕΛΑΝΗΣ ΚΑΙ ΕΜΦΙΑΛΩΤΙΚΗ  
ΥΔΑΤΟΣ ΑΝΩΝΥΜΗ ΒΙΟΤΕΧΝΙΚΗ ΕΤΑΙΡΕΙΑ με δ.τ.  
“ΕΙΣΑΓΥΑΛ Α.Ε”  
Φιλίας των Λαών 58, 13671 ΑΧΑΡΝΕΣ (ΑΤΤΙΚΗΣ), ΕΛΛΑΔΑ

(54) Προσδιορισμός Αντικειμένου: ΚΟΥΠΙΑ ΓΥΑΛΙΝΗ ΜΕ ΚΑΠΑΚΙ

---

*Περισσότερα στοιχεία στην πρώτη δημοσίευση: ΕΔΒΙ (Τεύχος Β΄) Απριλίου 2012*

---

---

**(11) Αρ. Πιστοπ. Καταχώρησης Σχ. ή Υπ.:6003424**

(21) Αριθμός Αίτησης Σχ. ή Υπ.: 20110600146  
(15) Ημερομηνία Καταχώρησης: 24/11/2011  
(47) Ημερομηνία Χορήγησης: 11/05/2012  
(73) Δικαιούχος (οι): ΚΕΡΑΜΠΙΟΣ ΙΩΑΝΝΗ ΠΑΥΛΟΣ  
Βριλησσού 19, 11476 ΑΘΗΝΑ (ΑΤΤΙΚΗΣ), ΕΛΛΑΔΑ

**(54) Προσδιορισμός Αντικειμένου:** ΑΥΤΟΚΙΝΗΤΟ

---

*Περισσότερα στοιχεία στην πρώτη δημοσίευση: ΕΔΒΙ (Τεύχος Β') Απριλίου 2012*

---

---

**(11) Αρ. Πιστοπ. Καταχώρησης Σχ. ή Υπ.:6003425**

(21) Αριθμός Αίτησης Σχ. ή Υπ.: 20110600147  
(15) Ημερομηνία Καταχώρησης: 24/11/2011  
(47) Ημερομηνία Χορήγησης: 11/05/2012  
(73) Δικαιούχος (οι): TWO IS COMPANY. ΝΤΑΪΑΝΝΑ ΚΑΡΒΟΥΝΗ -  
ΠΑΡΑΣΚΕΥΗ ΦΙΛΙΠΠΑ Ο.Ε.  
Ερμού 77 & Κηρυκείου 2, 10555 ΑΘΗΝΑ (ΑΤΤΙΚΗΣ),  
ΕΛΛΑΔΑ

**(54) Προσδιορισμός Αντικειμένου:** ΕΠΙΠΛΑ

---

*Περισσότερα στοιχεία στην πρώτη δημοσίευση: ΕΔΒΙ (Τεύχος Β') Απριλίου 2012*

---

**ΕΥΡΕΤΗΡΙΟ ΕΚΔΟΘΕΝΤΩΝ Σχ. ή Υπ. ΣΥΜΦΩΝΑ ΜΕ ΤΗΝ ΑΛΦΑΒΗΤΙΚΗ ΣΕΙΡΑ ΤΩΝ ΚΑΤΑΘΕΤΩΝ**

ΔΙΚΑΙΟΥΧΟΣ (73)	ΠΡΟΣΔΙΟΡΙΣΜΟΣ ΑΝΤ/ΜΕΝΟΥ ΣΧ. Ή ΥΠ. (54)	ΚΑΤ/ΡΗΣΗ (15)	ΑΡ. ΠΙΣΤ. (11)
<i>TWO IS COMPANY. ΝΤΑΪΑΝΝΑ ΚΑΡΒΟΥΝΗ - ΠΑΡΑΣΚΕΥΗ ΦΙΛΙΠΠΑ Ο.Ε.</i>	ΕΠΙΠΛΑ	24/11/2011	6003425
<i>ΔΗΜΟΥ ΝΙΚΟΛΑΟΣ</i>	ΕΥΕΛΙΚΤΟ ΠΕΡΙΠΤΕΡΟ	04/11/2011	6003416
<i>ΔΗΜΟΥ ΝΙΚΟΛΑΟΣ</i>	ΚΑΤΟΨΗ ΠΕΡΙΠΤΕΡΟΥ	04/11/2011	6003417
<i>ΕΙΣΑΓΩΓΙΚΗ ΥΑΛΙΚΩΝ-ΕΙΔΩΝ ΔΩΡΟΥ- ΕΡΓΩΝ ΤΕΧΝΗΣ-ΔΙΑΚΟΣΜΗΤΙΚΗ ΥΑΛΟΥ- ΠΟΡΣΕΛΑΝΗΣ ΚΑΙ ΕΜΦΙΑΛΩΤΙΚΗ ΥΔΑΤΟΣ ΑΝΩΝΥΜΗ ΒΙΟΤΕΧΝΙΚΗ ....</i>	ΚΟΥΠΑ ΓΥΑΛΙΝΗ ΜΕ ΚΑΠΑΚΙ	21/11/2011	6003423
<i>ΖΕΡΒΑΚΗΣ ΓΕΩΡΓΙΟΣ</i>	ΕΠΙΔΑΠΕΔΙΟ Ή ΕΠΙΤΡΑΠΕΖΙΟ ΦΩΤΙΣΤΙΚΟ ΣΩΜΑ	16/11/2011	6003420
<i>ΚΕΡΑΜΠΟΣ ΠΑΥΛΟΣ</i>	ΑΥΤΟΚΙΝΗΤΟ	24/11/2011	6003424
<i>ΛΑΖΟΥ ΣΩΤΗΡΗΣ</i>	ΚΑΡΕΚΛΑ	02/11/2011	6003414
<i>ΜΠΟΥΜΠΑ ΑΙΚΑΤΕΡΙΝΗ</i>	ΣΥΣΚΕΥΑΣΙΑ ΚΑΡΑΜΕΛΑΣ ΣΥΚΟΥ	16/11/2011	6003419
<i>ΠΑΠΑΓΙΑΝΝΑΚΗΣ ΠΑΝΑΓΙΩΤΗΣ</i>	ΕΞΑΡΤΗΜΑΤΑ ΣΤΑΘΕΡΩΝ ΒΑΣΕΩΝ ΡΥΘΜΙΖΟΜΕΝΗΣ ΓΩΝΙΑΣ ΦΩΤΟΒΟΛΤΑΪΚΩΝ ΣΥΣΤΗΜΑΤΩΝ	09/11/2011	6003418
<i>ΠΕΤΡΑΚΑΚΗ-ΚΩΝΣΤΑΝΤΕΛΙΑ ΔΑΦΝΗ</i>	ΕΠΙΔΑΠΕΔΙΟ Ή ΕΠΙΤΡΑΠΕΖΙΟ ΦΩΤΙΣΤΙΚΟ ΣΩΜΑ	16/11/2011	6003420
<i>ΤΖΙΩΡΤΖΙΩΤΗΣ ΚΩΝΣΤΑΝΤΙΝΟΣ</i>	ΚΟΥΤΙ ΜΕ ΕΝΔΙΑΜΕΣΟ ΠΛΑΣΤΙΚΟ ΧΩΡΙΣΜΑ	16/11/2011	6003421
<i>ΦΑΤΣΕΑΣ ΓΕΩΡΓΙΟΣ</i>	ΦΩΤΙΣΤΙΚΟ LED	03/11/2011	6003415
<i>ΦΡΑΓΚΙΑΔΑΚΗΣ ΚΩΝΣΤΑΝΤΙΝΟΣ</i>	ΦΩΤΙΣΤΙΚΟ LED	03/11/2011	6003415
<i>ΧΑΤΖΗΚΑΚΙΔΗΣ ΔΗΜΗΤΡΙΟΣ</i>	ΑΥΤΟΚΙΝΗΤΟ	17/11/2011	6003422

**Μ Ε Ρ Ο Σ Γ '**  
**ΑΝΑΝΕΩΣΕΙΣ**

---

**ΑΝΑΝΕΩΣΕΙΣ ΚΑΤΑΧΩΡΗΜΕΝΩΝ ΣΧΕΔΙΩΝ Ή ΥΠΟΔΕΙΓΜΑΤΩΝ**

---

**(11) Αρ. Πιστοπ. Καταχώρησης Σχ. ή Υπ.:6001446**

(73) Δικαιούχος (οι): ΠΑΝΑΓΙΩΤΗΣ ΣΠ.ΔΑΚΟΣ ΑΝΩΝΥΜΟΣ ΒΙΟΜΗΧΑΝΙΚΗ ΚΑΙ ΕΜΠΟΡΙΚΗ ΕΤΑΙΡΕΙΑ ΖΥΜΑΡΙΚΩΝ ΚΑΙ ΤΡΟΦΙΜΩΝ " ΗΛΙΟΣ" Ή "ROSOL" Η ΒΙΟΜΗΧΑΝΙΑ ΖΥΜ , 11ο χλμ. Ε.Ο. Αθηνών-Λαμίας, 14452 ΜΕΤΑΜΟΡΦΩΣΗ (ΑΤΤΙΚΗΣ) (GR) .

(17) Ημερομηνία Ανανέωσης: 23-5-2017 (3η 5ετία)

---

**(11) Αρ. Πιστοπ. Καταχώρησης Σχ. ή Υπ.:6001477**

(73) Δικαιούχος (οι): SSL INTERNATIONAL PLC , Toft Hall, KNUTSFORD, WA16 9PD CHESHIRE (GB) .

(17) Ημερομηνία Ανανέωσης: 13-6-2017 (3η 5ετία)

---

**(11) Αρ. Πιστοπ. Καταχώρησης Σχ. ή Υπ.:6001490**

(73) Δικαιούχος (οι): COMPIN , 1 Rue Duguesclin, 27000 Evreux (FR) .

(17) Ημερομηνία Ανανέωσης: 10-7-2017 (3η 5ετία)

---

**(11) Αρ. Πιστοπ. Καταχώρησης Σχ. ή Υπ.:6001574**

(73) Δικαιούχος (οι): BANG & OLUFSEN A/S , Peter Bangs Vej 15, Postboks 40, 7600 STRUER (DK) .

(17) Ημερομηνία Ανανέωσης: 30-8-2017 (3η 5ετία)

---

**(11) Αρ. Πιστοπ. Καταχώρησης Σχ. ή Υπ.:6002439**

(73) Δικαιούχος (οι): EUROPA PROFIL ΑΛΟΥΜΙΝΙΟ Α.Β.Ε. , 56ο χλμ. Ε.Ο. Αθηνών-Λαμίας, 32011 ΟΙΝΟΦΥΤΑ (ΒΟΙΩΤΙΑΣ) (GR) .

(17) Ημερομηνία Ανανέωσης: 9-5-2017 (2η 5ετία)

---

**(11) Αρ. Πιστοπ. Καταχώρησης Σχ. ή Υπ.:6002440**

(73) Δικαιούχος (οι): Σ. & Π. ΚΑΠΠΑΝΙΔΗ ΟΜΟΡΡΥΘΜΗ ΕΤΑΙΡΕΙΑ , Μεραρχίας 2, 62123 ΣΕΡΡΕΣ (ΣΕΡΡΩΝ) (GR) .

(17) Ημερομηνία Ανανέωσης: 11-5-2017 (2η 5ετία)

---

**(11) Αρ. Πιστοπ. Καταχώρησης Σχ. ή Υπ.:6002444**

(73) Δικαιούχος (οι): ΚΑΡΑΛΗΣ ΑΘΑΝΑΣΙΟΥ ΝΙΚΟΛΑΟΣ, Ι. Μεταξά 62, 19400 ΚΟΡΩΠΙ (ΑΤΤΙΚΗΣ) (GR) .

(17) Ημερομηνία Ανανέωσης: 16-5-2017 (2η 5ετία)

---

**(11) Αρ. Πιστοπ. Καταχώρησης Σχ. ή Υπ.:6002445**

(73) Δικαιούχος (οι): ΚΑΡΑΛΗΣ ΑΘΑΝΑΣΙΟΥ ΝΙΚΟΛΑΟΣ, Ι. Μεταξά 62, 19400 ΚΟΡΩΠΙ (ΑΤΤΙΚΗΣ) (GR) .

(17) Ημερομηνία Ανανέωσης: 16-5-2017 (2η 5ετία)

---

**(11) Αρ. Πιστοπ. Καταχώρησης Σχ. ή Υπ.:6002450**

(73) Δικαιούχος (οι): ΚΑΛΠΑΚΤΣΙΔΗΣ ΕΥΣΤΑΘΙΟΣ, ΒΙ.ΠΕΘ ΣΙΝΔΟΥ, Τ.Θ. 107., 57400 ΣΙΝΔΟΣ (ΘΕΣΣΑΛΟΝΙΚΗΣ) (GR) .

(17) Ημερομηνία Ανανέωσης: 24-5-2017 (2η 5ετία)

---

**(11) Αρ. Πιστοπ. Καταχώρησης Σχ. ή Υπ.:6002451**

(73) Δικαιούχος (οι): COFFEELAND ΕΜΠΟΡΙΑ ΚΑΦΕΔΩΝ - ΕΙΔΩΝ ΔΙΑΤΡΟΦΗΣ & ΓΕΝΙΚΟΥ ΕΜΠΟΡΙΟΥ ΕΤΑΙΡΕΙΑ ΠΕΡΙΟΡΙΣΜΕΝΗΣ ΕΥΘΥΝΗΣ & δ.τ. COFFEELAND ΕΠΕ , 23ο χλμ.Εθν. Οδου Αθηνών-Λαμίας, 14565 ΑΓΙΟΣ ΣΤΕΦΑΝΟΣ (ΑΤΤΙΚΗΣ) (GR) .

(17) Ημερομηνία Ανανέωσης: 29-5-2017 (2η 5ετία)

---

**(11) Αρ. Πιστοπ. Καταχώρησης Σχ. ή Υπ.:6002452**

(73) Δικαιούχος (οι): ΓΚΟΡΓΚΟΛΗΣ Α.Ε. , 6ο χλμ. Οδού Τρικάλων-Λάρισας, 42100 ΤΡΙΚΑΛΑ (ΤΡΙΚΑΛΩΝ) (GR) .

(17) Ημερομηνία Ανανέωσης: 25-5-2017 (2η 5ετία)

---

**ΜΕΡΟΣ Δ'**  
**ΜΕΤΑΒΟΛΕΣ**

---

**ΠΙΣΤΟΠΟΙΗΤΙΚΑ ΚΑΤΑΧΩΡΗΣΗΣ ΣΧΕΔΙΩΝ Ή ΥΠΟΔΕΙΓΜΑΤΩΝ**

---

<b>ΑΡ. ΣΧ.ΥΠΟΔ.</b>	<b>ΔΗΛΩΣΕΙΣ ΣΥΝΑΙΝΕΣΗΣ ΓΙΑ ΠΑΡΑΧΩΡΗΣΗ ΑΔΕΙΑΣ ΕΚΜΕΤΑΛΛΕΥΣΗΣ</b>
6002729	Ο κ. Γυριχίδης Παναγιώτης δικαιούχος του υπ' αριθμ. 6002729 πιστοποιητικού καταχώρησης σχεδίου ή υποδείγματος δήλωσε ότι, με βάση το άρθρο 19 παρ. 3 του Π.Δ. 259/1997 και κατ' ανάλογη εφαρμογή του άρθρου 12 παρ. 5,6 του Ν.1733/1987 συναινεί στην παραχώρηση άδειας εκμετάλλευσης με ή χωρίς αποκλειστικότητα έναντι αποζημίωσης.
6002730	Ο κ. Γυριχίδης Παναγιώτης δικαιούχος του υπ' αριθμ. 6002730 πιστοποιητικού καταχώρησης σχεδίου ή υποδείγματος δήλωσε ότι, με βάση το άρθρο 19 παρ. 3 του Π.Δ. 259/1997 και κατ' ανάλογη εφαρμογή του άρθρου 12 παρ. 5,6 του Ν.1733/1987 συναινεί στην παραχώρηση άδειας εκμετάλλευσης με ή χωρίς αποκλειστικότητα έναντι αποζημίωσης.

**Μ Ε Ρ Ο Σ Ε '**  
**ΛΗΞΗ ΠΡΟΣΤΑΣΙΑΣ**

---

**ΛΗΞΗ ΠΡΟΣΤΑΣΙΑΣ ΚΑΤΑΧΩΡΗΜΕΝΩΝ ΣΧΕΔΙΩΝ Ή ΥΠΟΔΕΙΓΜΑΤΩΝ**

---

**(11) Αρ. Πιστοπ. Καταχώρησης Σχ. ή Υπ.:6001269**

(73) Δικαιούχος (οι): ΤΑΣΙΑΔΑΜΗ ΠΑΡΑΣΚΕΥΗ , Χαριλάου Τρικούπη 39, ΚΗΦΙΣΙΑ, 145 62 ΑΤΤΙΚΗ (GR) .

---

**(11) Αρ. Πιστοπ. Καταχώρησης Σχ. ή Υπ.:6001270**

(73) Δικαιούχος (οι): ΠΑΛΑΙΟΧΩΡΙΝΟΣ ΙΩΑΝΝΗΣ, Οδός Α7, Κτίριο 24, ΟΤ 18, 57022 ΒΙ.ΠΕ.Θ. (ΘΕΣΣΑΛΟΝΙΚΗΣ) (GR) .

---

**(11) Αρ. Πιστοπ. Καταχώρησης Σχ. ή Υπ.:6001272**

(73) Δικαιούχος (οι): ΣΤΥΛΙΑΝΟΠΟΥΛΟΥ ΓΕΩΡΓΙΟΥ ΧΡΙΣΤΙΝΑ , Ηροδότου 17, ΠΕΡΙΣΤΕΡΙ, 121 34 ΑΤΤΙΚΗ (GR) .

---

**(11) Αρ. Πιστοπ. Καταχώρησης Σχ. ή Υπ.:6001273**

(73) Δικαιούχος (οι): ΣΤΥΛΙΑΝΟΠΟΥΛΟΥ ΓΕΩΡΓΙΟΥ ΧΡΙΣΤΙΝΑ , Ηροδότου 17, ΠΕΡΙΣΤΕΡΙ, 121 34 ΑΤΤΙΚΗ (GR) .

---

**(11) Αρ. Πιστοπ. Καταχώρησης Σχ. ή Υπ.:6001274**

(73) Δικαιούχος (οι): MICHEL MERHEJE & CIA LTDA. , Alameda Caiapos 262, 06460-110 BARUERI, SAO PAULO (BR) .

---

**(11) Αρ. Πιστοπ. Καταχώρησης Σχ. ή Υπ.:6001275**

(73) Δικαιούχος (οι): MICHEL MERHEJE & CIA LTDA. , Alameda Caiapos 262, 06460-110 BARUERI, SAO PAULO (BR) .

---

**(11) Αρ. Πιστοπ. Καταχώρησης Σχ. ή Υπ.:6001282**

(73) Δικαιούχος (οι): COLGATE-PALMOLIVE COMPANY , 300 Park Avenue, NEW YORK, 10022 NY (US) .

---

**(11) Αρ. Πιστοπ. Καταχώρησης Σχ. ή Υπ.:6001284**

(73) Δικαιούχος (οι): COLGATE-PALMOLIVE COMPANY , 300 Park Avenue, NEW YORK, 10022 NY (US) .

---

**(11) Αρ. Πιστοπ. Καταχώρησης Σχ. ή Υπ.:6001285**

(73) Δικαιούχος (οι): COLGATE-PALMOLIVE COMPANY , 300 Park Avenue, NEW YORK, 10022 NY (US) .

---

**(11) Αρ. Πιστοπ. Καταχώρησης Σχ. ή Υπ.:6001289**

(73) Δικαιούχος (οι): ΥΙΟΙ Χ. ΚΑΤΣΕΛΗ ΑΝΩΝΥΜΟΣ ΕΤΑΙΡΕΙΑ ΣΥΜΜΕΤΟΧΩΝ ΠΑΡΟΧΗΣ ΥΠΗΡΕΣΙΩΝ , Λουτρό, 136 71 Αχαρνάι (Αττική) (GR) .

---

**(11) Αρ. Πιστοπ. Καταχώρησης Σχ. ή Υπ.:6001291**

(73) Δικαιούχος (οι): ΚΝΩΣΟΣ ΕΠΕ ΑΦΟΙ ΚΑΤΣΙΔΟΝΙΩΤΗ , 22 χιλ. Α.Μαρκοπούλου, ΠΑΙΑΝΙΑ, τ.θ. 113, 190 02 ΑΤΤΙΚΗ (GR) .

---

**(11) Αρ. Πιστοπ. Καταχώρησης Σχ. ή Υπ.:6001294**

(73) Δικαιούχος (οι): ΒΙΟΚΕΦ Ν.Θ. ΚΑΚΚΟΣ Α.Ε. , 26ο χιλμ Βάρης-Κορωπίου, ΚΟΡΩΠΙ, 194 00 ΑΤΤΙΚΗ (GR) .

---

**(11) Αρ. Πιστοπ. Καταχώρησης Σχ. ή Υπ.:6002330**

(73) Δικαιούχος (οι): ΝΙΡΡΟΝΙΑ ΑΝΩΝΥΜΟΣ ΕΤΑΙΡΕΙΑ ΣΥΜΜΕΤΟΧΩΝ ΚΑΙ ΔΙΟΙΚΗΣΗΣ , Μαραθονομάχων 39, 17456 ΑΛΙΜΟΣ (ΑΤΤΙΚΗΣ) (GR) .

---

**(11) Αρ. Πιστοπ. Καταχώρησης Σχ. ή Υπ.:6002331**

(73) Δικαιούχος (οι): ΜΜ HELLAS ΕΠΕ , Φοινικιά Ηρακλείου, 71500 ΗΡΑΚΛΕΙΟ (ΗΡΑΚΛΕΙΟΥ) (GR) .

---

**(11) Αρ. Πιστοπ. Καταχώρησης Σχ. ή Υπ.:6002332**

(73) Δικαιούχος (οι): Δ.Κ. - LIGHTING ΑΝΩΝΥΜΗ ΒΙΟΜΗΧΑΝΙΚΗ ΕΜΠΟΡΙΚΗ ΕΤΑΙΡΕΙΑ ΕΠΑΓΓΕΛΜΑΤΙΚΟΥ ΦΩΤΙΣΜΟΥ , Σενέκα 30, 14564 ΚΗΦΙΣΙΑ (ΑΤΤΙΚΗΣ) (GR) .

---



---

**(11) Αρ. Πιστοπ. Καταχώρησης Σχ. ή Υπ.:6002333**

(73) Δικαιούχος (οι): ΜΕΜΤΣΑ ΙΩΑΚΕΙΜ ΕΛΙΣΑΒΕΤ, Μεταξά 33, 16674 ΓΛΥΦΑΔΑ (ΑΤΤΙΚΗΣ) (GR) .

---

**(11) Αρ. Πιστοπ. Καταχώρησης Σχ. ή Υπ.:6002334**

(73) Δικαιούχος (οι): ΜΕΜΤΣΑ ΙΩΑΚΕΙΜ ΕΛΙΣΑΒΕΤ, Μεταξά 33, 16674 ΓΛΥΦΑΔΑ (ΑΤΤΙΚΗΣ) (GR) .

---

**(11) Αρ. Πιστοπ. Καταχώρησης Σχ. ή Υπ.:6002335**

(73) Δικαιούχος (οι): ΠΟΔΙΑΣ ΚΩΝΣΤΑΝΤΙΝΟΣ, Ηρακλέους 9, 12241 ΑΙΓΑΛΕΩ (ΑΤΤΙΚΗΣ) (GR) .

---

**(11) Αρ. Πιστοπ. Καταχώρησης Σχ. ή Υπ.:6002336**

(73) Δικαιούχος (οι): ΑΓΓΕΛΙΚΗ ΨΩΜΑΤΑΚΗ ΜΟΝΟΠΡΟΣΩΠΗ ΕΠΕ με διακριτικό τίτλο "AS GOLDLINE" , Δημητράτου 12, 18233 ΑΓΙΟΣ ΙΩΑΝΝΗΣ ΡΕΝΤΗΣ (ΑΤΤΙΚΗΣ) (GR) .

---

**(11) Αρ. Πιστοπ. Καταχώρησης Σχ. ή Υπ.:6002338**

(73) Δικαιούχος (οι): 1) ΠΑΠΑΠΑΝΑΓΙΩΤΟΥ ΚΩΝΣΤΑΝΤΙΝΟΥ ΑΘΑΝΑΣΙΟΣ, Λευκόνιας, 62121 ΣΕΡΡΕΣ (ΣΕΡΡΩΝ) (GR)  
2) ΠΑΠΑΠΑΝΑΓΙΩΤΟΥ ΚΩΝΣΤΑΝΤΙΝΟΥ ΙΩΑΝΝΗΣ, ΛΕΥΚΩΝΑΣ, 62121 ΣΕΡΡΕΣ (ΣΕΡΡΩΝ) (GR) .

---

**(11) Αρ. Πιστοπ. Καταχώρησης Σχ. ή Υπ.:6002339**

(73) Δικαιούχος (οι): D.K. - LIGHTING ΑΝΩΝΥΜΗ ΒΙΟΜΗΧΑΝΙΚΗ ΕΜΠΟΡΙΚΗ ΕΤΑΙΡΕΙΑ ΕΠΑΓΓΕΛΜΑΤΙΚΟΥ ΦΩΤΙΣΜΟΥ , Σενέκα 30, 14564 ΚΗΦΙΣΙΑ (ΑΤΤΙΚΗΣ) (GR) .

---

**(11) Αρ. Πιστοπ. Καταχώρησης Σχ. ή Υπ.:6002340**

(73) Δικαιούχος (οι): D.K. - LIGHTING ΑΝΩΝΥΜΗ ΒΙΟΜΗΧΑΝΙΚΗ ΕΜΠΟΡΙΚΗ ΕΤΑΙΡΕΙΑ ΕΠΑΓΓΕΛΜΑΤΙΚΟΥ ΦΩΤΙΣΜΟΥ , Σενέκα 30, 14564 ΚΗΦΙΣΙΑ (ΑΤΤΙΚΗΣ) (GR) .

---

**(11) Αρ. Πιστοπ. Καταχώρησης Σχ. ή Υπ.:6002341**

(73) Δικαιούχος (οι): ΠΟΔΙΑΣ ΚΩΝΣΤΑΝΤΙΝΟΣ, Ηρακλέους 9, 12241 ΑΙΓΑΛΕΩ (ΑΤΤΙΚΗΣ) (GR) .

---

**(11) Αρ. Πιστοπ. Καταχώρησης Σχ. ή Υπ.:6002342**

(73) Δικαιούχος (οι): 1) ΚΟΖΑΤΣΑΣ ΓΕΩΡΓΙΟΣ, Δεξαμενής 7, 17561 ΠΑΛΑΙΟ ΦΑΛΗΡΟ (ΑΤΤΙΚΗΣ) (GR) .  
2) ΚΟΖΑΤΣΑΣ ΙΩΑΝΝΗΣ, Κανάρη 11, 10671 ΑΘΗΝΑ (ΑΤΤΙΚΗΣ) (GR) .

---

**(11) Αρ. Πιστοπ. Καταχώρησης Σχ. ή Υπ.:6002343**

(73) Δικαιούχος (οι): ΧΑΤΖΟΠΟΥΛΟΣ ΕΥΣΤΡΑΤΙΟΣ, Ρόμβης 17, 10560 ΑΘΗΝΑ (ΑΤΤΙΚΗΣ) (GR) .

---

**(11) Αρ. Πιστοπ. Καταχώρησης Σχ. ή Υπ.:6002345**

(73) Δικαιούχος (οι): ΜΠΑΧΤΣΕΒΑΝΙΔΗΣ ΤΡΙΑΝΤΑΦΥΛΛΟΣ, 2ο χλμ Αλεξανδρούπολης - Χιλής, 68100 ΑΛΕΞΑΝΔΡΟΥΠΟΛΗ (ΕΒΡΟΥ) (GR) .

---

**(11) Αρ. Πιστοπ. Καταχώρησης Σχ. ή Υπ.:6002347**

(73) Δικαιούχος (οι): ΣΠΥΡΙΔΩΝΟΣ ΑΡΓΥΡΙΟΥ ΚΑΛΛΙΡΡΟΗ, Ηπείρου 46, 10439 ΑΘΗΝΑ (ΑΤΤΙΚΗΣ) (GR) .

---

**(11) Αρ. Πιστοπ. Καταχώρησης Σχ. ή Υπ.:6002355**

(73) Δικαιούχος (οι): ΠΟΛΥΧΡΟΝΟΠΟΥΛΟΣ ΗΛΙΑΣ, 2η Πάροδος Αύρας, 24101 ΚΑΛΑΜΑΤΑ (ΜΕΣΣΗΝΙΑΣ) (GR) .

---

**(11) Αρ. Πιστοπ. Καταχώρησης Σχ. ή Υπ.:6002358**

(73) Δικαιούχος (οι): ΠΟΛΥΧΡΟΝΟΠΟΥΛΟΣ ΗΛΙΑΣ, 2η Πάροδος Αύρας, 24101 ΚΑΛΑΜΑΤΑ (ΜΕΣΣΗΝΙΑΣ) (GR) .

---

**(11) Αρ. Πιστοπ. Καταχώρησης Σχ. ή Υπ.:6002359**

(73) Δικαιούχος (οι): Ε. ΑΛΥΜΠΙΑΚΗΣ ΚΑΙ ΣΙΑ ΟΕ ΜΕ Δ.Τ. CLEAN MASTER , 7ο χλμ Ωραιοκάστρου, Τ.Θ. 40109, 56000 ΘΕΣΣΑΛΟΝΙΚΗ (GR) .

---

**(11) Αρ. Πιστοπ. Καταχώρησης Σχ. ή Υπ.:6002367**

(73) Δικαιούχος (οι): ΔΙΒΙΝΗΣ ΘΡΑΣΥΒΟΥΛΟΥ ΠΑΝΑΓΙΩΤΗΣ, Αντωνίου Καστρινάκη 74β, 71305 ΗΡΑΚΛΕΙΟ (ΗΡΑΚΛΕΙΟΥ) (GR) .

---

**ΜΕΡΟΣ ΣΤ'**  
**ΑΚΥΡΩΣΕΙΣ**

---

ΟΥΔΕΜΙΑ

---

## ΣΥΝΔΡΟΜΕΣ ΓΙΑ ΤΟ ΕΔΒΙ

α) Σε οπτικό δίσκο (CD), ως εξής:		
Τεύχη Α' και Β' μαζί ανά δίσκο .....	EYPΩ	2,00
Ετήσια συνδρομή Εσωτερικού για τα Τεύχη Α' και Β' μαζί.....	EYPΩ	22,00
Ετήσια συνδρομή Εξωτερικού για τα Τεύχη Α' και Β' μαζί.....	EYPΩ	44,00
β) Ετήσια συνδρομή για τα Τεύχη Α' και Β' μαζί σε έντυπη μορφή και σε οπτικό δίσκο (CD) ταυτόχρονα.....		
Ετήσια συνδρομή Εσωτερικού .....	EYPΩ	77,00
Ετήσια συνδρομή Εξωτερικού .....	EYPΩ	154,00
γ) Ετήσια συνδρομή για την πρόσβαση και στα δύο Τεύχη του ΕΔΒΙ στις ιστοσελίδες του ΟΒΙ.....	EYPΩ	0,00

Κάθε ενδιαφερόμενος μπορεί να προμηθεύεται το ΕΔΒΙ ή να ζητήσει να γίνει συνδρομητής από τον:

Οργανισμό Βιομηχανικής Ιδιοκτησίας (ΟΒΙ)  
Παντανάσσης 5  
151 25 Παράδεισος Αμαρουσίου  
τηλ.: 2106828231

## SUBSCRIPTIONS FOR THE INDUSTRIAL PROPERTY BULLETIN

a) On compact disc (CD):		
Volume A' and B', price per disc .....	EURO	2,00
Annual domestic subscription for both Volumes (A' and B') .....	EURO	22,00
Annual foreign subscription for both Volumes (A' and B') .....	EURO	44,00
b) Annual subscription for both Volumes (A' and B') in printed form and on compact disc (CD) simultaneously		
Annual domestic subscription .....	EURO	77,00
Annual foreign subscription .....	EURO	154,00
c) Annual subscription for access to both Volumes (A' and B') displayed on the OBI's website pages.....	EURO	0,00

For bulletin purchasing or subscription information, please contact:

5 Pandanassis Str.  
151 25 Paradissos Amarousiou  
Athens - Greece  
tel.: (0030210) 6828231