

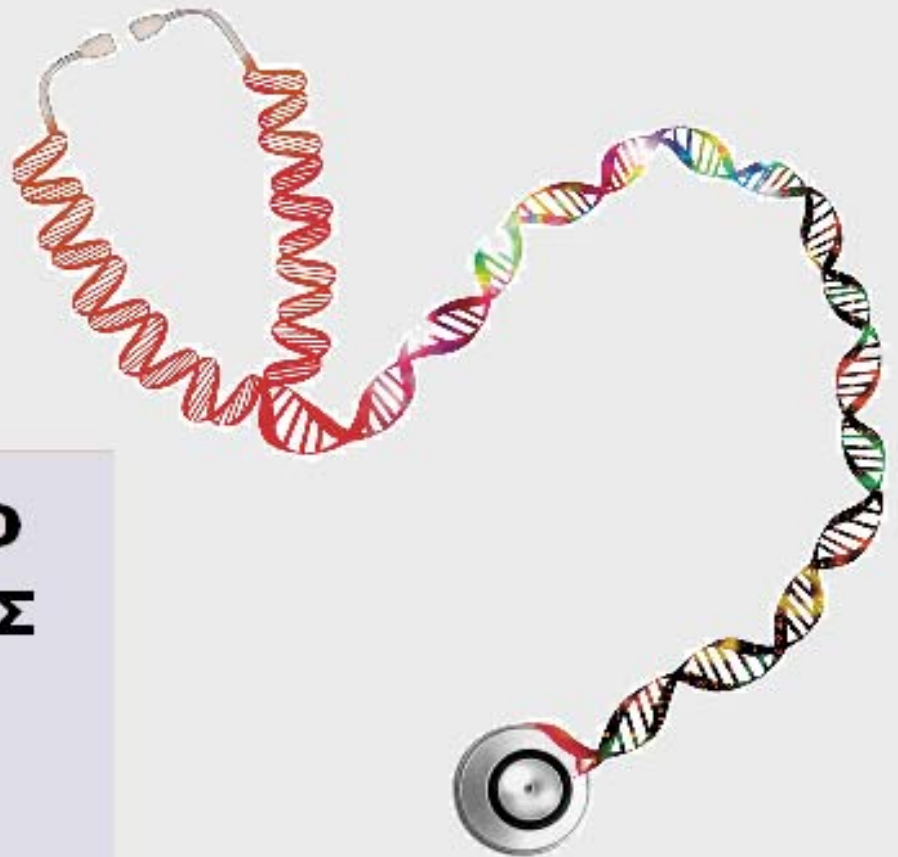

ΟΡΓΑΝΙΣΜΟΣ
ΒΙΟΜΗΧΑΝΙΚΗΣ
ΙΔΙΟΚΤΗΣΙΑΣ



National Human Genome Research Institute

**ΕΙΔΙΚΟ ΔΕΛΤΙΟ
ΒΙΟΜΗΧΑΝΙΚΗΣ
ΙΔΙΟΚΤΗΣΙΑΣ
(ΕΔΒΙ)**

**ΤΕΥΧΟΣ Β΄
ΒΙΟΜΗΧΑΝΙΚΑ
ΣΧΕΔΙΑ**

ΣΕΠΤΕΜΒΡΙΟΣ 2014



ΟΡΓΑΝΙΣΜΟΣ
ΒΙΟΜΗΧΑΝΙΚΗΣ
ΙΔΙΟΚΤΗΣΙΑΣ

Γιάννη Σταυρουλάκη 5
151 25 Παράδεισος Αμαρουσίου

ΤΕΛΕΦΑΞ: 210 6819231

ΤΗΛΕΦΩΝΑ:

ΓΕΝΙΚΕΣ ΠΛΗΡΟΦΟΡΙΕΣ:210 6183500
ΚΑΤΑΘΕΣΕΙΣ:210 6183593
ΤΕΛΗ:210 6183594
ΕΞΕΤΑΣΤΕΣ:210 6183595
ΛΟΓΙΣΤΗΡΙΟ:210 6183596
ΝΟΜΙΚΑ ΘΕΜΑΤΑ:210 6183597
ΤΕΧΝΙΚΗ ΠΛΗΡΟΦΟΡΗΣΗ:210 6183598
ΔΗΜΟΣΙΕΣ ΣΧΕΣΕΙΣ:210 6183599

Επιμέλεια - Έκδοση:
Τρόμ Νικόλαος
Οργανισμός Βιομηχανικής Ιδιοκτησίας (OBI)

© Οργανισμός Βιομηχανικής Ιδιοκτησίας (OBI)
09 Οκτωβρίου 2014



INDUSTRIAL
PROPERTY
ORGANISATION

5 Gianni Stavroylaki Str.
GR 151 25 Paradissos Amaroussiou Athens, Greece

TELEFAX: 210 6819231

TELEPHONS:

GENERAL INFORMATION: 003 210 6183500
RECEIVING OFFICE: 003 210 6183593
FEES: 003 210 6183594
EXAMINERS: 003 210 6183595
ACCOUNTS OFFICE: 003 210 6183596
LEGAL METTERS: 003 210 6183597
TECHNICAL INFORMATION: 003 210 6183598
PUBLIC RELATIONS: 003 210 6183599

Editor - Publisher:
Trom Nicholas
Industrial Property Organisation (OBI)

© Industrial Property Organisation (OBI)
October 09, 2014

ΕΙΣΑΓΩΓΙΚΟ ΣΗΜΕΙΩΜΑ

Το Ειδικό Δελτίο Βιομηχανικής Ιδιοκτησίας τηρείται από τον Οργανισμό Βιομηχανικής Ιδιοκτησίας (Ο.Β.Ι.) κατ' εφαρμογή του άρθρου 4 του νόμου 1733/1987 (ΦΕΚ 171,Α') και αποτελείται δύο τεύχη:

Στο **ΤΕΥΧΟΣ Α'** δημοσιεύονται σε μηνιαία βάση τα εξής :

- Αιτήσεις και χορηγήσεις Διπλωμάτων Ευρεσιτεχνίας (Δ.Ε.)
- Αιτήσεις και χορηγήσεις Πιστοποιητικών Υποδείγματος Χρησιμότητας (Π.Υ.Χ.)
- Αιτήσεις και χορηγήσεις Συμπληρωματικών Πιστοποιητικών Προστασίας για Φυτοπροστατευτικά προϊόντα (Σ.Π.Π.Φ.Π.)
- Αιτήσεις και χορηγήσεις Συμπληρωματικών Πιστοποιητικών Προστασίας για Φάρμακα (Σ.Π.Π.Φ.)
- Αιτήσεις Μετάφρασης Αξιώσεων Ευρωπαϊκών Διπλωμάτων Ευρεσιτεχνίας
- Βεβαιώσεις Μεταφράσεων Ευρωπαϊκών Διπλωμάτων Ευρεσιτεχνίας
- Μεταβολές - Διορθώσεις αιτήσεων και χορηγήσεων τίτλων βιομηχανικής ιδιοκτησίας
- Εκπτώσεις - Ανακλήσεις Εκπτώσεων αιτήσεων και χορηγήσεων τίτλων βιομηχανικής ιδιοκτησίας

Στο **ΤΕΥΧΟΣ Β'** δημοσιεύονται σε μηνιαία βάση οι αιτήσεις και τα καταχωρημένα Σχέδια ή Υποδείγματα.

Τα παραπάνω τεύχη διατίθενται ξεχωριστά.

ΠΕΡΙΕΧΟΜΕΝΑ

	Σελ.
Ανάλυση κωδικών αρθμών.....	5
Συντμήσεις	5

ΜΕΡΟΣ Α'

ΚΑΤΑΧΩΡΗΜΕΝΕΣ ΑΙΤΗΣΕΙΣ ΣΧΕΔΙΩΝ ΚΑΙ ΥΠΟΔΕΙΓΜΑΤΩΝ

1. Αιτήσεις Σχεδίων και Υποδειγμάτων	7
2. Ευρετήριο αιτήσεων σύμφωνα με την αλφαβητική σειρά των καταθετών	33

ΜΕΡΟΣ Β'

ΧΟΡΗΓΗΣΕΙΣ ΠΙΣΤΟΠΟΙΗΤΙΚΩΝ ΚΑΤΑΧΩΡΗΣΗΣ ΣΧΕΔΙΩΝ ΚΑΙ ΥΠΟΔΕΙΓΜΑΤΩΝ

1. Πιστοποιητικά καταχώρησης σχεδίων ή υποδειγμάτων.....	34
2. Ευρετήριο πιστοποιητικών καταχώρησης σχεδίων ή υποδειγμάτων σύμφωνα με την αλφαβητική σειρά των καταθετών.....	36

ΜΕΡΟΣ Γ'

ΑΝΑΝΕΩΣΕΙΣ.....37

ΜΕΡΟΣ Δ'

ΜΕΤΑΒΟΛΕΣ.....38

ΜΕΡΟΣ Ε'

ΛΗΞΗ ΠΡΟΣΤΑΣΙΑΣ.....39

ΜΕΡΟΣ ΣΤ'

ΑΚΥΡΩΣΕΙΣ - ΔΙΟΡΘΩΣΕΙΣ41

– Ανακοινώσεις - Συνδρομές42

CONTENTS

	Page
INID Codes	5
Abbreviations	5

PART A'

REGISTERED DESIGN APPLICATIONS

1. Design Applications	7
2. Design Application Index in alphabetical order of the applicant.	33

PART B'

GRANTS OF DESIGN REGISTRATION CERTIFICATES

1. Design registration certificates.....	34
2. Index of design registration certificates in alphabetical order of the applicant.....	36

PART C'

RENEWALS37

PART D'

MODIFICATIONS38

PART E'

EXPIRY OF PROTECTION39

PART F'

ANNULMENTS - CORRECTIONS41

– Announcements - Subscriptions42

ΚΩΔΙΚΟΙ ΑΡΙΘΜΟΙ

- (15) Ημερομηνία καταχώρησης
- (17) Ημερομηνία λήξης 1ης πενταετίας ή ανανέωσης προστασίας σε επόμενη πενταετία
- (21) Αριθμός Αίτησης Σχεδίου ή Υποδείγματος
- (28) Αριθμός Σχεδίων/Υποδειγμάτων
- (30) Συμβατικές Προτεραιότητες
- (45) Ημερομηνία λήξης αναβολής δημοσίευσης
- (51) Διεθνής Ταξινόμηση
- (54) Προσδιορισμός αντικειμένου
- (71) Καταθέτης
- (72) Δημιουργός
- (73) Δικαιούχος
- (74) Πληρεξούσιος
- (74) Αντίκλητος

INID CODES

- (15) Registration date
- (17) Date of expiration of the 1st five-year period, or renewal for further five-year periods
- (21) Design application number
- (28) Number of designs
- (30) Priority
- (45) Date of expiration of deferment
- (51) Class and subclass of the Locarno Classification
- (54) Designation of articles
- (71) Applicant
- (72) Creator
- (73) Owner
- (74) Attorney
- (74) Representative

ΣΥΝΤΜΗΣΕΙΣ

- OBI:** Οργανισμός Βιομηχανικής Ιδιοκτησίας
- EABI:** Ειδικό Δελτίο Βιομηχανικής Ιδιοκτησίας
- Δ.Σ.:** Διοικητικό Συμβούλιο
- ΣΧ. ή ΥΠ.:** Σχέδιο ή Υπόδειγμα
- ΚΑΤ/ΡΗΣΗ:** Καταχώρηση
- ΑΡ.ΑΙΤ.:** Αριθμός αίτησης
- ΑΝΤ/MENΟΥ:** Αντικείμενου

Μ Ε Ρ Ο Σ Α '
ΚΑΤΑΧΩΡΗΜΕΝΕΣ ΑΙΤΗΣΕΙΣ ΣΧΕΔΙΩΝ ΚΑΙ ΥΠΟΔΕΙΓΜΑΤΩΝ

ΑΙΤΗΣΕΙΣ ΣΧΕΔΙΩΝ ΚΑΙ ΥΠΟΔΕΙΓΜΑΤΩΝ

(21) Αρ. Αίτησης Σχ. ή Υπ.: 20140600028

(15) Ημερ. Καταχώρησης: 01/04/2014

(17) Ημ. Λήξης 1ης πενταετίας :1/4/2019

(71) Καταθέτης(ες): ΚΑΡΔΑΜΠΙΚΗ ΔΗΜΟΣΘΕΝΗ ΜΑΡΙΑ
Σκρά 73, 17673 ΚΑΛΛΙΘΕΑ (ΑΤΤΙΚΗΣ),
ΕΛΛΑΔΑ

(30) Συμβ. Προτεραιότητα(ες):

(72) Δημιουργός(οι): ΚΑΡΔΑΜΠΙΚΗ ΔΗΜΟΣΘΕΝΗ ΜΑΡΙΑ

(74) Πληρεξούσιος: ΤΣΑΓΚΑΡΑΚΟΥ ΠΑΡΑΣΚΕΥΗ
Περικλέους 13, 10563 ΑΘΗΝΑ (ΑΤΤΙΚΗΣ)

(74) Αντίκλητος: ΤΣΑΓΚΑΡΑΚΟΥ ΠΑΡΑΣΚΕΥΗ
Περικλέους 13, 10563 ΑΘΗΝΑ (ΑΤΤΙΚΗΣ)

(28) Αριθμός Σχεδίων/Υποδειγμάτων: 2

(51) Διεθνής Ταξινόμηση: 10-02

(54) Προσδιορισμός Αντικειμένου: ΣΧΕΛΙΟ ΡΟΛΟΓΙΟΥ ΧΕΙΡΟΣ



(21) Αρ. Αίτησης Σχ. ή Υπ.: 20140600029

(15) Ημερ. Καταχώρησης: 02/04/2014

(17) Ημ. Λήξης 1ης πενταετίας :2/4/2019

(71) Καταθέτης(ες): FRIGOGLASS ΒΙΟΜΗΧΑΝΙΑ ΨΥΚΤΙΚΩΝ
ΘΑΛΑΜΩΝ Α.Β.Ε.Ε.
Ανδρέα Μεταξά 15, 14564 ΚΗΦΙΣΙΑ
(ΑΤΤΙΚΗΣ), ΕΛΛΑΔΑ

(30) Συμβ. Προτεραιότητα(ες):

(72) Δημιουργός(οι): ΓΑΛΙΑΤΣΗΣ ΠΕΤΡΟΣ ΗΡΟΔΟΤΟΣ

(74) Πληρεξούσιος: ΧΑΝΔΑΝΟΥ ΑΛΕΞΑΝΔΡΑ
Δ. Σούτσου 28, 11521 ΑΘΗΝΑ (ΑΤΤΙΚΗΣ)

(74) Αντίκλητος: ΚΥΡΙΑΚΙΔΗ ΕΙΡΗΝΗ
Δ. Σούτσου 28, 11521 ΑΘΗΝΑ (ΑΤΤΙΚΗΣ)

(28) Αριθμός Σχεδίων/Υποδειγμάτων: 14

(51) Διεθνής Ταξινόμηση: 15-07

(54) Προσδιορισμός Αντικειμένου: ΣΧΕΔΙΑΣΜΟΣ ΠΛΑΣΤΙΟΥ ΜΕ
ΚΑΜΠΥΛΩΤΕΣ ΓΩΝΙΕΣ ΓΙΑ
ΕΜΠΟΡΙΚΑ ΨΥΓΕΙΑ ΜΕ
ΓΥΑΛΙΝΕΣ Ή ΤΥΦΛΕΣ ΠΟΡΤΕΣ

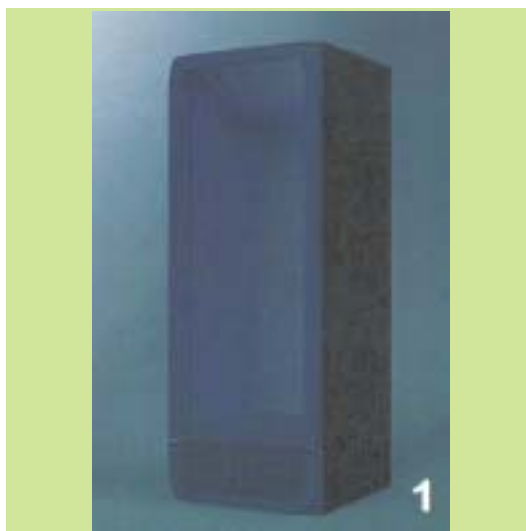

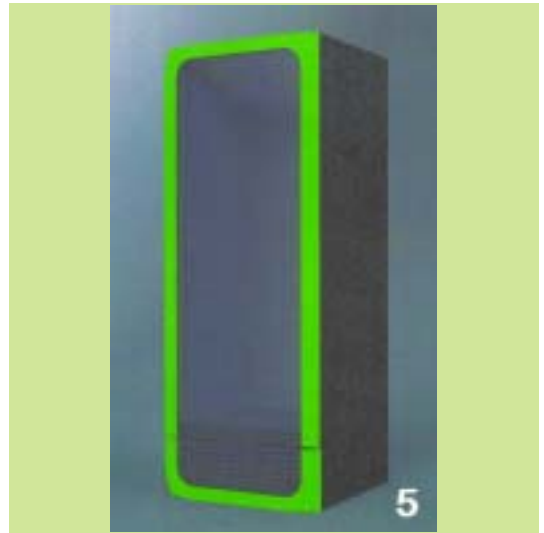

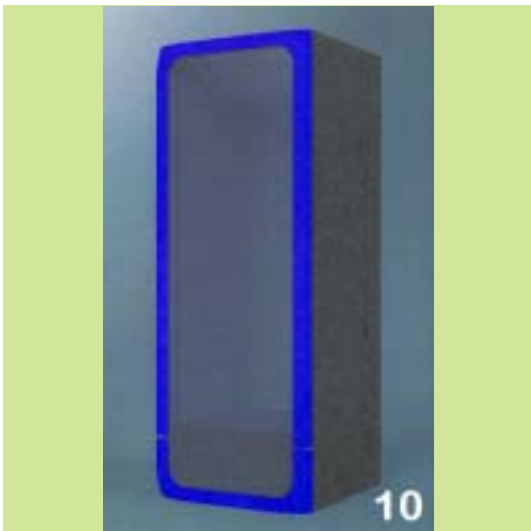

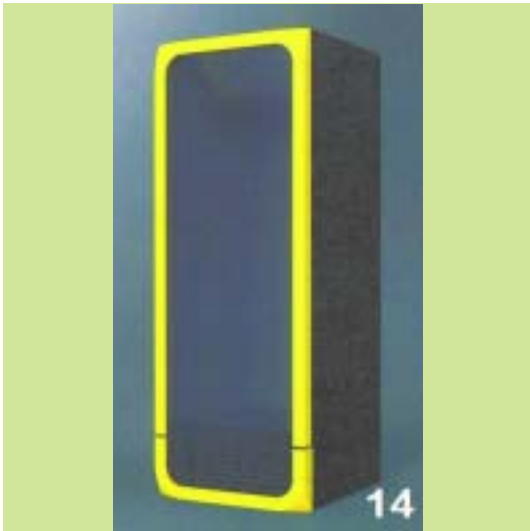

(21) *Αρ. Αίτησης Σχ. ή Υπ.*: 20140600030

(15) *Ημερ. Καταχώρησης*: 02/04/2014

(17) *Ημ. Λήξης 1ης πενταετίας*: 2/4/2019

(71) *Καταθέτης(ες)*: VETA ΑΕΒΕ
Αριστείδου 1-3, 13677 ΑΧΑΡΝΕΣ (ΑΤΤΙΚΗΣ),
ΕΛΛΑΔΑ

(30) *Συμβ. Προτεραιότητα(ες)*:

(72) *Δημιουργός(οι)*: ΒΕΛΕΤΑΚΟΣ ΣΠΥΡΙΔΩΝΑ ΑΝΑΣΤΑΣΙΟΣ

(74) *Πληρεξούσιος*:

(74) *Αντίκλητος*:

(28) *Αριθμός Σχεδίων/Υποδειγμάτων*: 2

(51) *Διεθνής Ταξινόμηση*: 09-01

(54) *Προσδιορισμός Αντικειμένου*: ΦΙΑΛΗ ΑΠΟ ΠΕΤ ΠΛΑΣΤΙΚΟ





(21) Αρ. Αίτησης Σχ. ή Υπ.: 20140600031

(15) Ημερ. Καταχώρησης: 07/04/2014

(17) Ημ. Λήξης 1ης πενταετίας :7/4/2019

(71) Καταθέτης(ες): ΣΕΡΓΑΚΗΣ ΒΑΣΙΛΕΙΟΥ ΙΩΑΝΝΗΣ
Καραγιώργη Σερβίας 7, 10563 ΑΘΗΝΑ
(ΑΤΤΙΚΗΣ), ΕΛΛΑΔΑ

(30) Συμβ. Προτεραιότητα(ες):

(72) Δημιουργός(οι): ΣΕΡΓΑΚΗΣ ΒΑΣΙΛΕΙΟΥ ΙΩΑΝΝΗΣ

(74) Πληρεξούσιος: ΚΑΛΟΓΕΡΑ ΕΛΛΗ-ΧΑΡΙΚΛΕΙΑ
Σκουφά 64, 10680 ΑΘΗΝΑ (ΑΤΤΙΚΗΣ)

(74) Αντίκλητος: ΚΑΛΟΓΕΡΑ ΕΛΛΗ-ΧΑΡΙΚΛΕΙΑ
Σκουφά 64, 10680 ΑΘΗΝΑ (ΑΤΤΙΚΗΣ)

(28) Αριθμός Σχεδίων/Υποδειγμάτων: 40

(51) Διεθνής Ταξινόμηση: 11-01

(54) Προσδιορισμός Αντικειμένων: ΚΟΣΜΗΜΑΤΑ (ΒΡΑΧΙΟΛΙΑ,
ΣΚΟΥΛΑΡΙΚΙΑ, ΔΑΧΤΥΛΙΔΙΑ, ΚΟ-
ΛΙΕ)

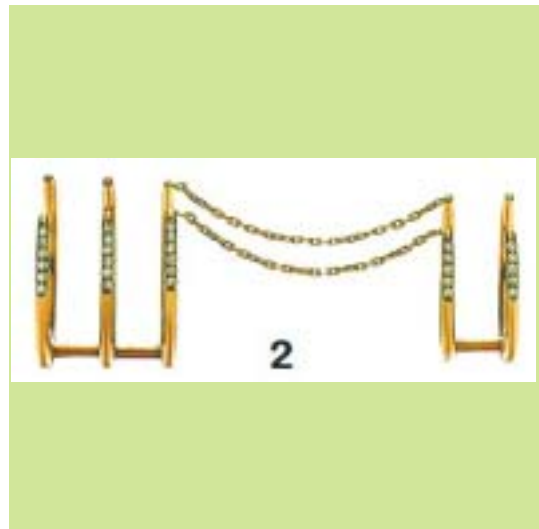

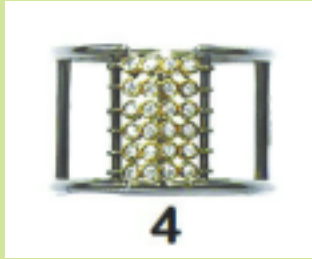













(21) *Αρ. Αίτησης Σχ. ή Υπ.*: 20140600032

(15) *Ημερ. Καταχώρησης*: 09/04/2014

(17) *Ημ. Λήξης 1ης πενταετίας*: 9/4/2019

(71) *Καταθέτης(ες)*: ΣΩΡΡΑΣ ΒΑΣΙΛΕΙΟΥ ΑΡΤΕΜΗΣ
 Θεοδότου 24-26, 26442 ΠΑΤΡΑ (ΑΧΑΪΑΣ),
 ΕΛΛΑΔΑ

(30) *Συμβ. Προτεραιότητα(ες)*:

(72) *Δημιουργός(οι)*: ΣΩΡΡΑΣ ΒΑΣΙΛΕΙΟΥ ΑΡΤΕΜΗΣ

(74) *Πληρεξούσιος*:

(74) *Αντίκλητος*: ΘΕΟΔΩΡΟΠΟΥΛΟΣ ΒΑΣΙΛΕΙΟΣ
 Βορείου Ηπείρου 54, 14122 ΗΡΑΚΛΕΙΟ
 (ΑΤΤΙΚΗΣ)

(28) *Αριθμός Σχεδίων/Υποδειγμάτων*: 3

(51) *Διεθνής Ταξινόμηση*: 99-00

(54) *Προσδιορισμός Αντικειμένου*: ΓΡΑΦΙΚΟΝ ΔΙΣΔΙΑΣΤΑΤΟΝ ΣΧΕ-
 ΔΙΟΝ ΣΠΕΙΡΩΕΙΔΟΥΣ ΠΑΡΑΣΤΑ-
 ΣΕΩΣ

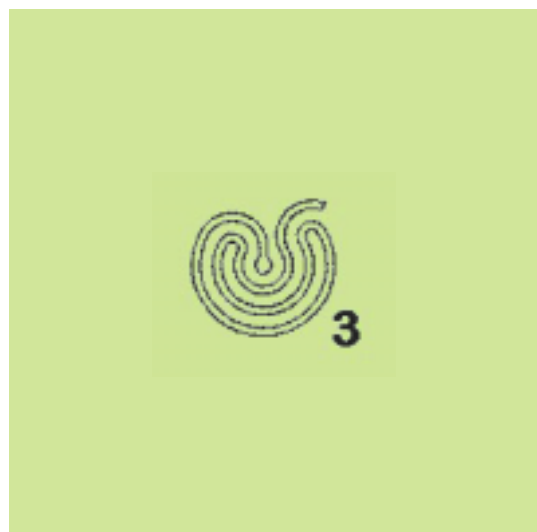
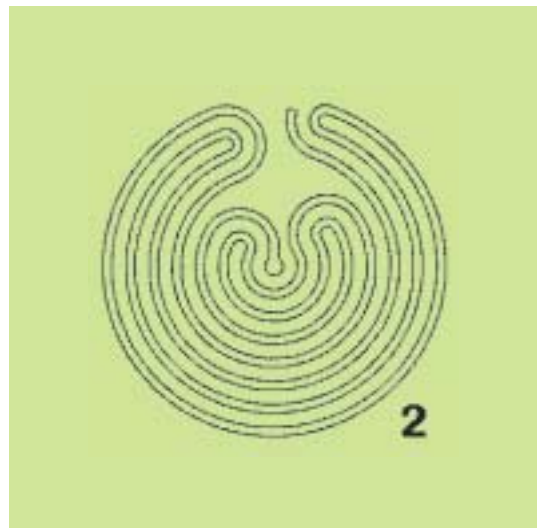

(21) Αρ. Αίτησης Σχ. ή Υπ.: 20140600033

(15) Ημερ.Καταχώρησης: 10/04/2014

(17) Ημ. Λήξης 1ης πενταετίας :10/4/2019

(71) Καταθέτης(ες): ΒΙΟΚΥΤ ΣΥΣΚΕΥΑΣΙΕΣ Α.Ε.Β.Ε.
Θέση Ράχη, Σχηματάρι, 32009 ΣΧΗΜΑΤΑΡΙ
(ΒΟΙΩΤΙΑΣ), ΕΛΛΑΔΑ

(30) Συμβ. Προτεραιότητα(ες):

(72) Δημιουργός(οι): ΖΕΝΕΤΖΙΔΑΚΗ ΞΑΝΘΗ

(74) Πληρεξούσιος:

(74) Αντίκλητος:

(28) Αριθμός Σχεδίων/Υποδειγμάτων: 1

(51) Διεθνής Ταξινόμηση: 20-02

(54) Προσδιορισμός Αντικειμένου: ΧΑΡΤΙΝΟ ΣΤΑΝΤ ΠΡΟΒΟΛΗΣ
ΠΡΟΪΟΝΤΩΝ

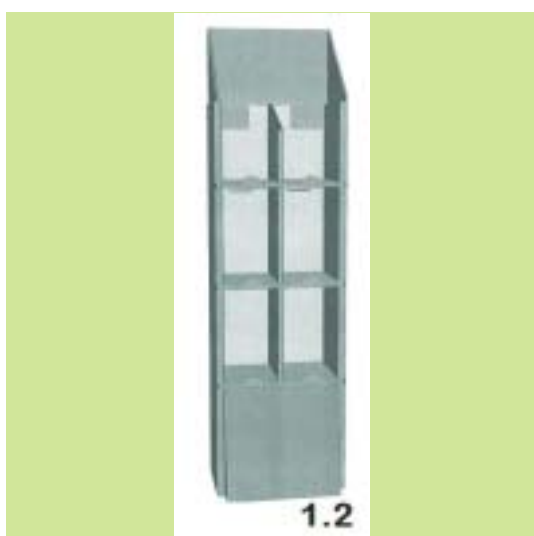
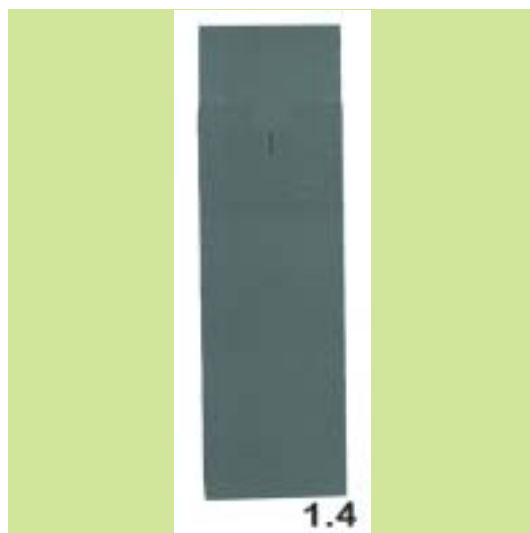

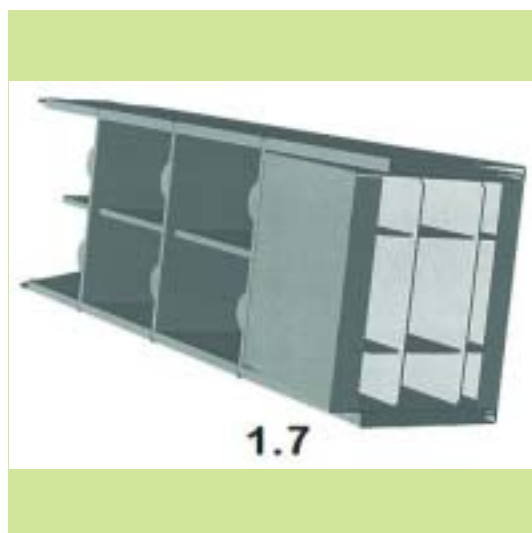
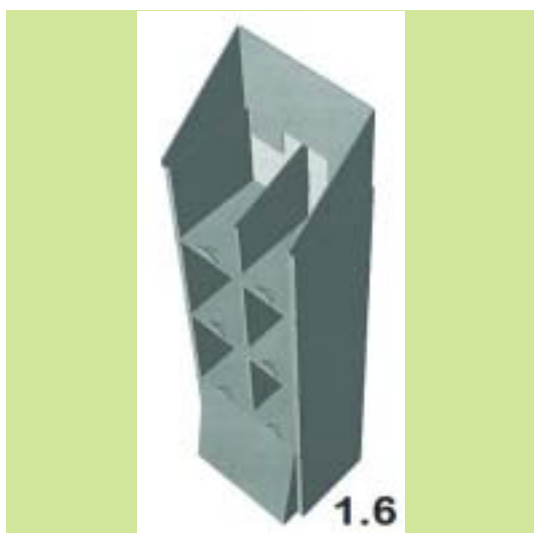

(21) Αρ. Αίτησης Σχ. ή Υπ.: 20140600034

(15) Ημερ. Καταχώρησης: 15/04/2014

(17) Ημ. Λήξης 1ης πενταετίας :15/4/2019

(71) Καταθέτης(ες): ΛΑΜΠΡΟΥ ΚΩΝΣΤΑΝΤΙΝΟΥ ΝΙΚΟΛΑΟΣ
Πατωτίου 13, 13451 ΚΑΜΑΤΕΡΟ (ΑΤΤΙΚΗΣ),
ΕΛΛΑΔΑ

(30) Συμβ. Προτεραιότητα(ες):

(72) Δημιουργός(οι): ΛΑΜΠΡΟΥ ΚΩΝΣΤΑΝΤΙΝΟΥ ΝΙΚΟΛΑΟΣ

(74) Πληρεξούσιος:

(74) Αντίκλητος:

(28) Αριθμός Σχεδίων/Υποδειγμάτων: 2

(51) Διεθνής Ταξινόμηση: 06-03

(54) Προσδιορισμός Αντικειμένου: ΤΡΑΠΕΖΙ

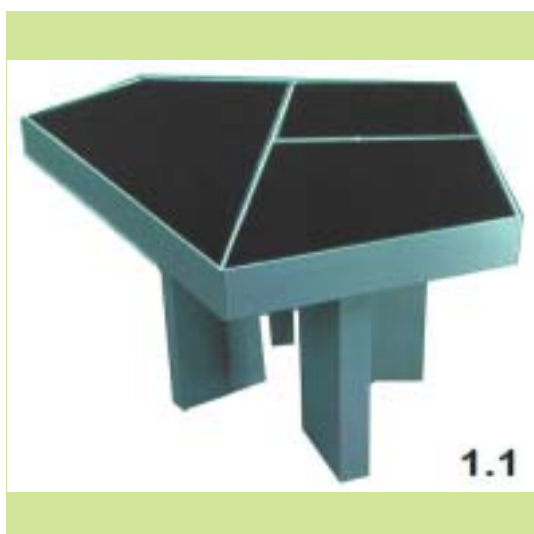
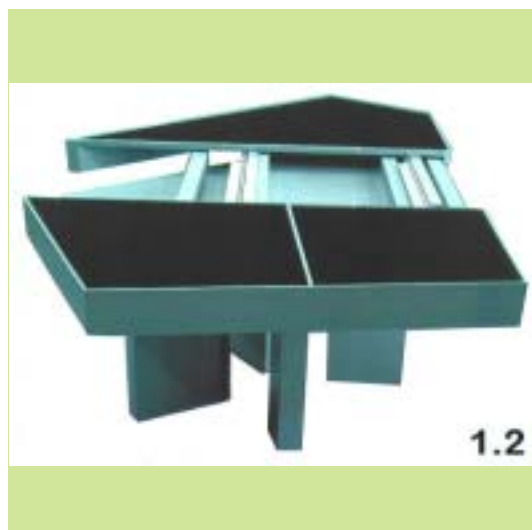

(21) **Αρ. Αίτησης Σχ. ή Υπ.: 20140600035**

(15) **Ημερ.Καταχώρησης:** 16/04/2014

(17) **Ημ. Λήξης 1ης πενταετίας :**16/4/2019

(71) **Καταθέτης(ες):** Π.ΚΟΥΡΜΠΕΛΑΣ ΚΑΙ ΣΙΑ Ε.Ε. ΒΙΟΤΕΧΝΙΑ
ΠΛΕΚΤΩΝ ΕΝΔΥΜΑΤΩΝ
Αλιμούντος 86, 16451 ΑΡΓΥΡΟΥΠΟΛΗ
(ΑΤΤΙΚΗΣ), ΕΛΛΑΔΑ

(30) **Συμβ. Προτεραιότητα(ες):**

(72) **Δημιουργός(οι):** ΚΟΥΡΜΠΕΛΑ ΙΩΑΝΝΑ

(74) **Πληρεξούσιος:**

(74) **Αντίκλητος:** ΚΟΥΡΜΠΕΛΑ ΣΤΕΛΛΑ
Λέλας Καραγιάννη 15, 16342 ΗΛΙΟΥΠΟΛΗ
(ΑΤΤΙΚΗΣ)

(28) **Αριθμός Σχεδίων/Υποδειγμάτων:** 2

(51) **Διεθνής Ταξινόμηση:** 02-02

(54) **Προσδιορισμός Αντικειμένου:** ΦΟΡΕΜΑΤΑ

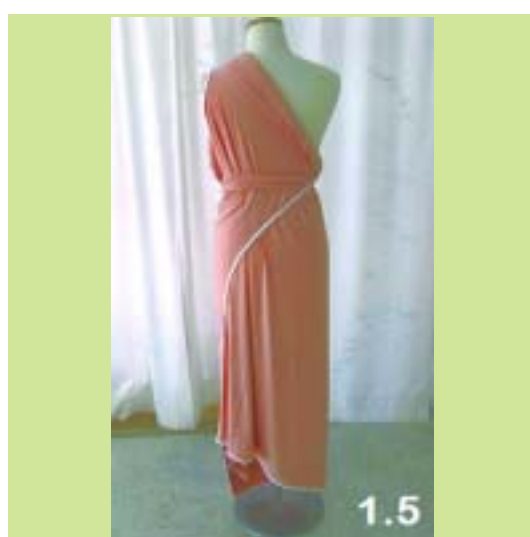
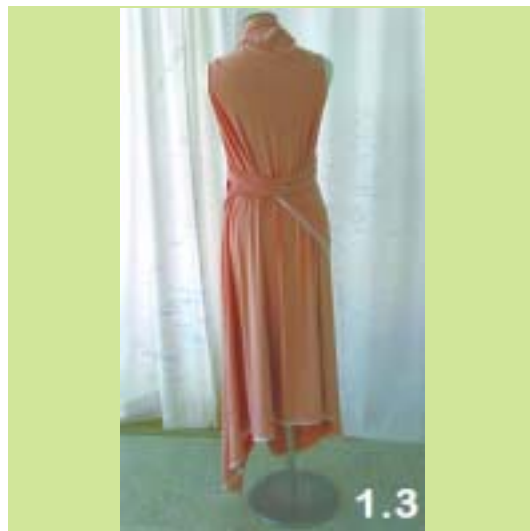



(21) *Αρ. Αίτησης Σχ. ή Υπ.:* 20140600036

(15) *Ημερ. Καταχώρησης:* 22/04/2014

(17) *Ημ. Λήξης 1ης πενταετίας :* 22/4/2019

(71) *Καταθέτης(ες):* ΓΡΗΓΟΡΙΟΥ ΠΑΝΑΓΙΩΤΗ ΔΗΜΗΤΡΙΟΣ
Παμφυλίας 9, 17122 ΝΕΑ ΣΜΥΡΝΗ (ΑΤΤΙΚΗΣ),
ΕΛΛΑΔΑ

(30) *Συμβ. Προτεραιότητα(ες):*

(72) *Δημιουργός(οι):* ΓΡΗΓΟΡΙΟΥ ΠΑΝΑΓΙΩΤΗ ΔΗΜΗΤΡΙΟΣ

(74) *Πληρεξούσιος:*

(74) *Αντίκλητος:* ΓΡΗΓΟΡΙΟΥ ΠΑΝΑΓΙΩΤΗΣ
Παμφυλίας 9, Νέα Σμύρνη, 17122 ΝΕΑ ΣΜΥΡΝΗ
(ΑΤΤΙΚΗΣ)

(28) *Αριθμός Σχεδίων/Υποδειγμάτων:* 1

(51) *Διεθνής Ταξινόμηση:* 03-01

(54) *Προσδιορισμός Αντικειμένου:* ΔΙΚΤΥΩΤΗ ΤΣΑΝΤΑ



(21) *Αρ. Αίτησης Σχ. ή Υπ.:* 20140600037

(15) *Ημερ. Καταχώρησης:* 24/04/2014

(17) *Ημ. Λήξης 1ης πενταετίας :* 24/4/2019

(71) *Καταθέτης(ες):* ΚΛΕΙΘΡΟΠΟΪΑ DOMUS AEBE
Θηβών 208, 18233 ΑΓΙΟΣ ΙΩΑΝΝΗΣ ΡΕΝΤΗΣ
(ΑΤΤΙΚΗΣ), ΕΛΛΑΔΑ

(30) *Συμβ. Προτεραιότητα(ες):*

(72) *Δημιουργός(οι):* ΚΟΥΝΕΛΗΣ ΙΩΑΝΝΗΣ

(74) *Πληρεξούσιος:*

(74) *Αντίκλητος:* ΜΑΝΤΖΙΚΑΣ ΒΑΣΙΛΕΙΟΣ
Σόλωνος 68, 10680 ΑΘΗΝΑ (ΑΤΤΙΚΗΣ)

(28) *Αριθμός Σχεδίων/Υποδειγμάτων:* 2

(51) *Διεθνής Ταξινόμηση:* 08-08

(54) *Προσδιορισμός Αντικειμένου:* ΚΑΛΙΜΠΡΑ ΕΓΚΑΤΑΣΤΑΣΗΣ
ΚΛΕΙΔΑΡΙΑΣ ΣΕ ΠΡΟΦΙΛ ΣΥΡΟ-
ΜΕΝΩΝ ΦΥΛΛΩΝ ΘΥΡΩΝ ΚΑΙ
ΠΑΡΑΘΥΡΩΝ

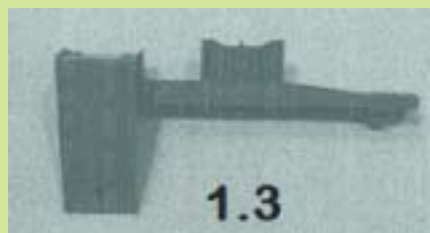
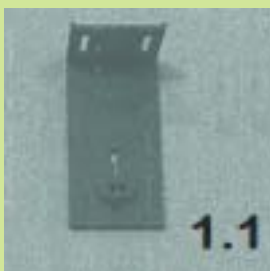
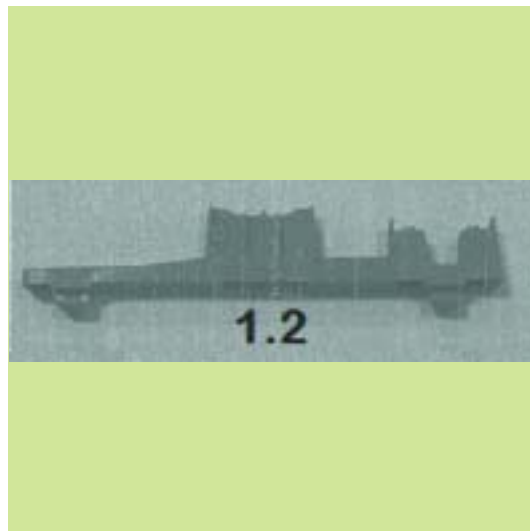

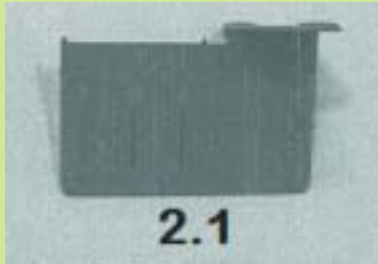
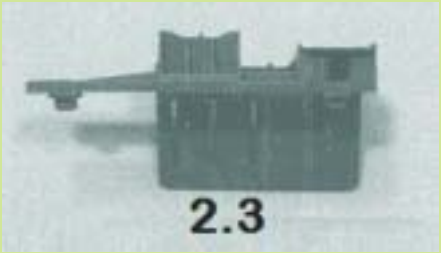

(21) *Αρ. Αίτησης Σχ. ή Υπ.*: 20140600038

(15) *Ημερ. Καταχώρησης*: 24/04/2014

(17) *Ημ. Λήξης 1ης πενταετίας*: 24/4/2019

(71) *Καταθέτης(ες)*: ΛΕΒΕΝΤΗ ΚΩΝΣΤΑΝΤΙΝΟΥ ΛΟΥΛΑ
ΠΑΡΑΣΚΕΥΗ
Αϊδινίου 18Α-4, 16675 ΓΛΥΦΑΔΑ (ΑΤΤΙΚΗΣ),
ΕΛΛΑΔΑ

(30) *Συμβ. Προτεραιότητα(ες)*:

(72) *Δημιουργός(οι)*: ΛΕΒΕΝΤΗ ΚΩΝΣΤΑΝΤΙΝΟΥ ΛΟΥΛΑ
ΠΑΡΑΣΚΕΥΗ

(74) *Πληρεξούσιος*:

(74) *Αντίκλητος*: ΛΕΒΕΝΤΗΣ ΚΩΝΣΤΑΝΤΙΝΟΣ
Αϊδινίου 18Α-4, 16675 ΓΛΥΦΑΔΑ (ΑΤΤΙΚΗΣ)

(28) *Αριθμός Σχεδίων/Υποδειγμάτων*: 5

(51) *Διεθνής Ταξινόμηση*: 11-01

(54) *Προσδιορισμός Αντικειμένου*: ΚΟΣΜΗΜΑ

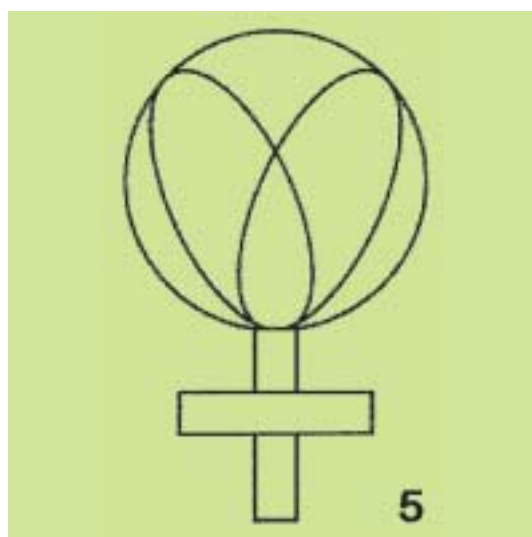
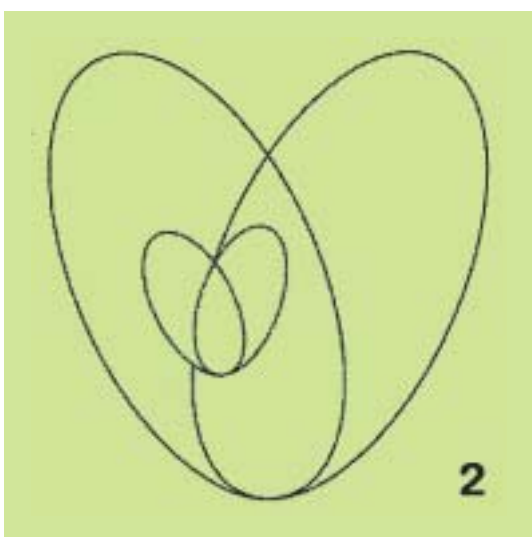
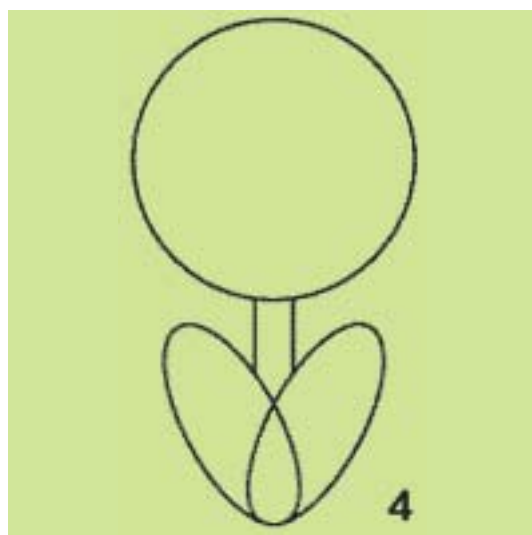
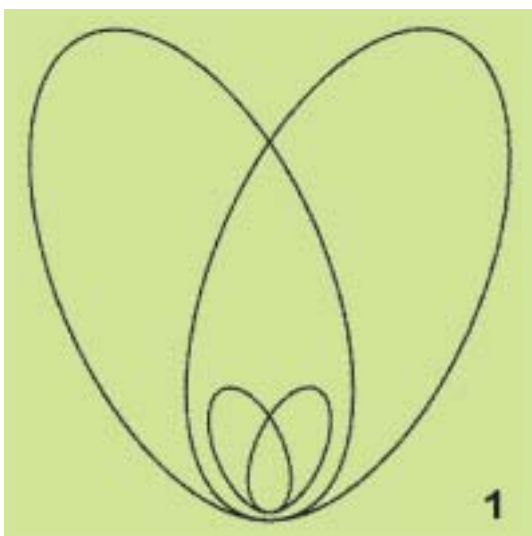
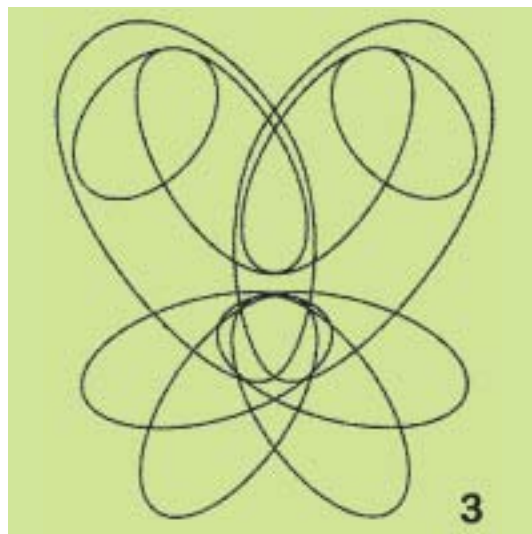

(21) *Αρ. Αίτησης Σχ. ή Υπ.*: 20140600039

(15) *Ημερ.Καταχώρησης*: 30/04/2014

(17) *Ημ. Λήξης 1ης πενταετίας*: 30/4/2019

(71) *Καταθέτης(ες)*: ΦΙΛΙΠΠΟΥ ΚΩΝΣΤΑΝΤΙΝΟΣ ΕΛΕΝΗ
Λ.Ηρακλείου 64, 11141 ΑΘΗΝΑ (ΑΤΤΙΚΗΣ),
ΕΛΛΑΔΑ

(30) *Συμβ. Προτεραιότητα(ες)*:

(72) *Δημιουργός(οι)*: ΦΙΛΙΠΠΟΥ ΚΩΝΣΤΑΝΤΙΝΟΣ ΕΛΕΝΗ

(74) *Πληρεξούσιος*:

(74) *Αντίκλητος*:

(28) *Αριθμός Σχεδίων/Υποδειγμάτων*: 1

(51) *Διεθνής Ταξινόμηση*: 01-01

(54) *Προσδιορισμός Αντικειμένου*: ΓΛΥΚΙΣΜΑ



(21) *Αρ. Αίτησης Σχ. ή Υπ.*: 20140600040

(71) *Καταθέτης(ες)*: ΓΕΩΡΓΟΥΔΑΚΗΣ ΕΜΜΑΝΟΥΗΛ ΒΑΣΙΛΕΙΟΣ
Οδός Ι , ΒΙ.ΠΕ. ΗΡΑΚΛΕΙΟΥ ΚΡΗΤΗΣ, (ΕΤ.
MECHATRON), 71601 Ν.ΑΛΙΚΑΡΝΑΣΣΟΣ
(ΗΡΑΚΛΕΙΟΥ), ΕΛΛΑΔΑ

(45) *Ημ/νία Λήξης Αναβολής Δημοσίευσης*: 22/04/2015

(21) *Αρ. Αίτησης Σχ. ή Υπ.*: 20140600041

(15) *Ημερ.Καταχώρησης*: 28/04/2014

(17) *Ημ. Λήξης 1ης πενταετίας*: 28/4/2019

(71) *Καταθέτης(ες)*: ΓΛΕΡΙΔΗΣ ΔΗΜΗΤΡΙΟΣ ΘΕΟΔΩΡΟΣ
Φραγκοπούλου 6, 58100 ΓΙΑΝΝΙΤΣΑ
(ΠΕΛΛΗΣ), ΕΛΛΑΔΑ

(30) *Συμβ. Προτεραιότητα(ες)*:

(72) *Δημιουργός(οι)*: ΓΛΕΡΙΔΗΣ ΔΗΜΗΤΡΙΟΣ ΘΕΟΔΩΡΟΣ

(74) *Πληρεξούσιος*:

(74) *Αντίκλητος*: ΔΟΪΝΑΚΗΣ ΔΗΜΗΤΡΙΟΣ
Υψηλάντου 1,58400 ΑΡΙΔΑΙΑ (ΠΕΛΛΗΣ)

(28) *Αριθμός Σχεδίων/Υποδειγμάτων*: 6

(51) *Διεθνής Ταξινόμηση*: 07-99

(54) *Προσδιορισμός Αντικειμένου*: ΣΧΑΡΑ ΜΕΤΑΦΟΡΑΣ ΕΠΙΤΡΑΠΕ-
ΖΙΩΝ ΣΚΕΥΩΝ

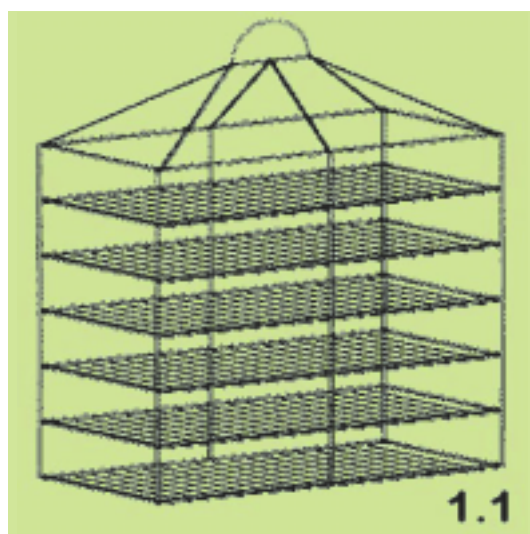

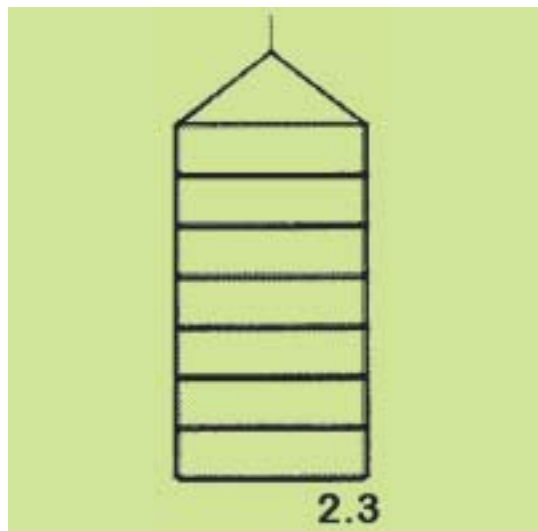
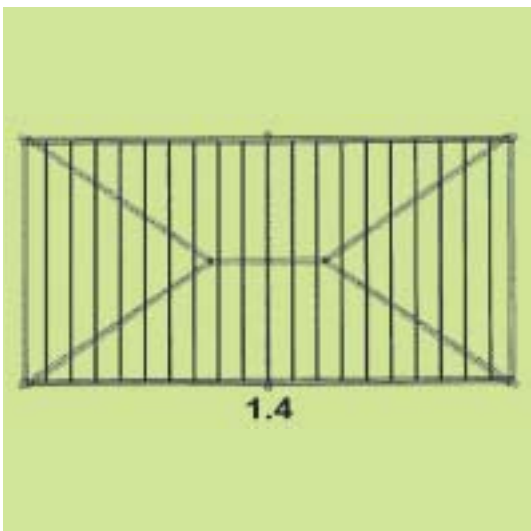
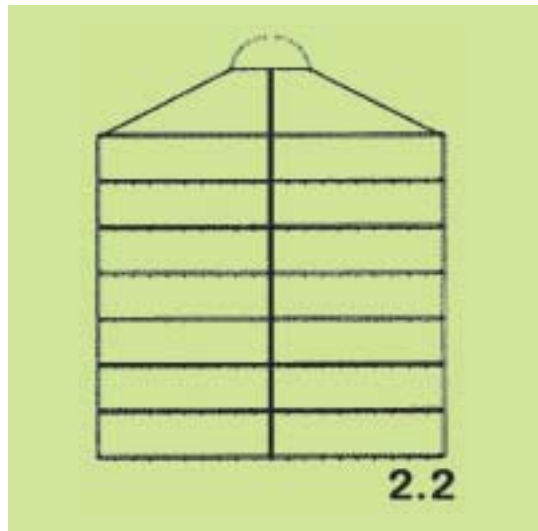
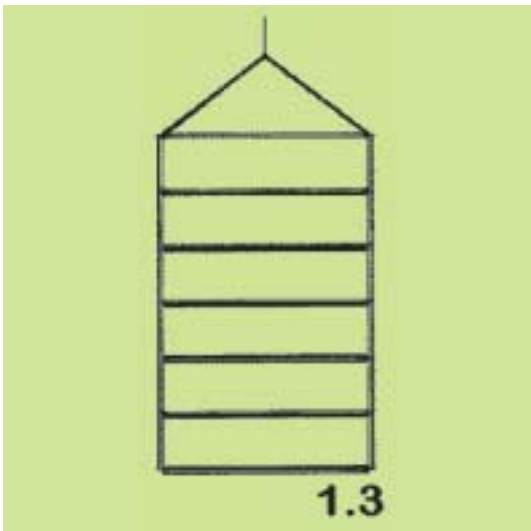
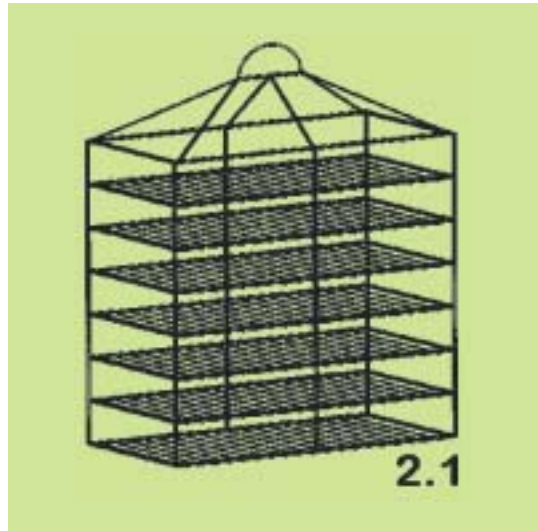
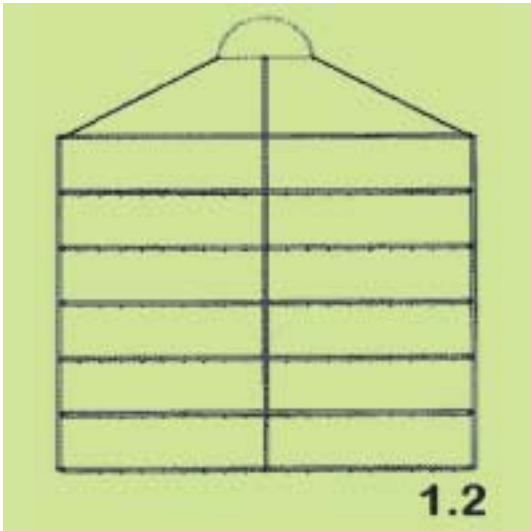

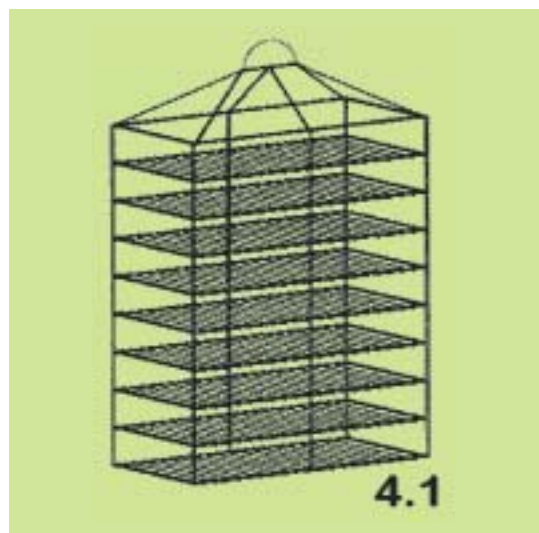
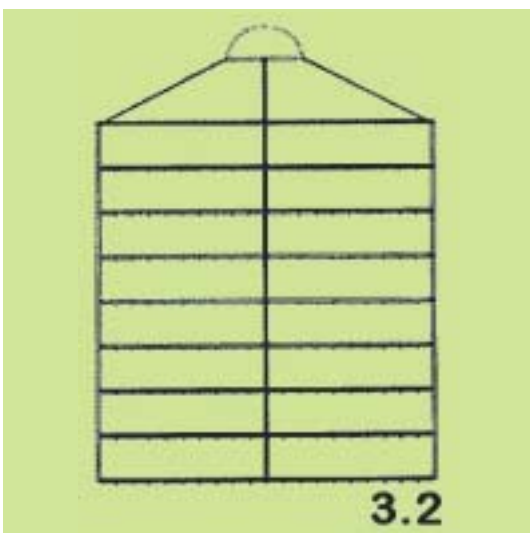
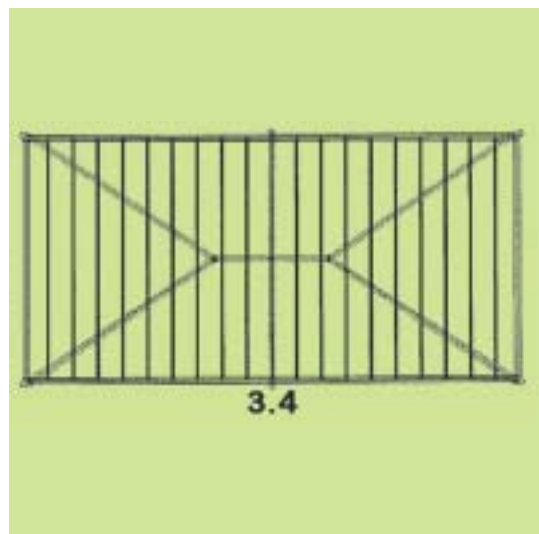
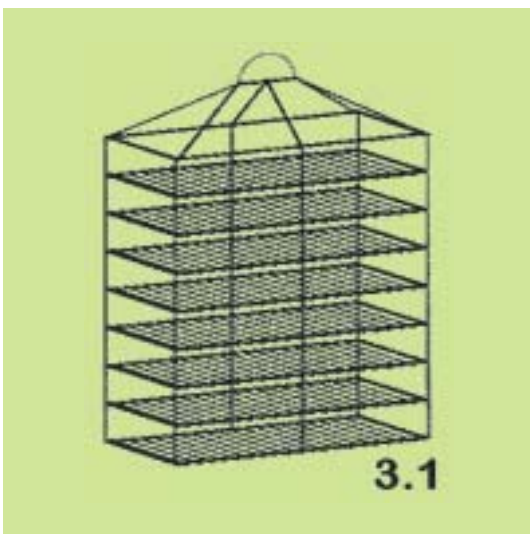
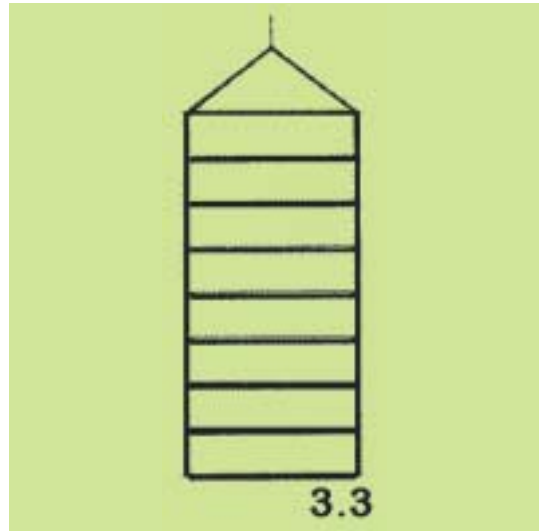
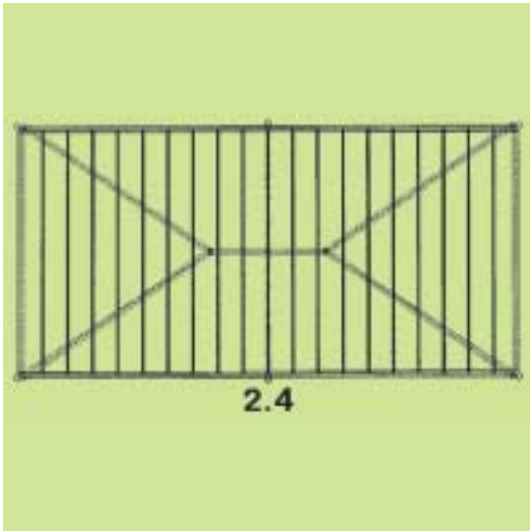

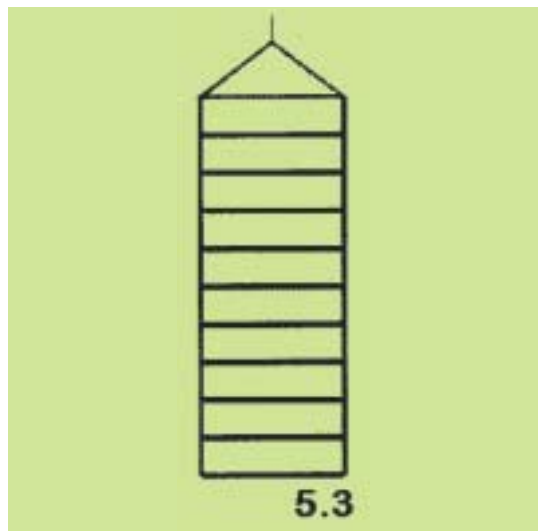
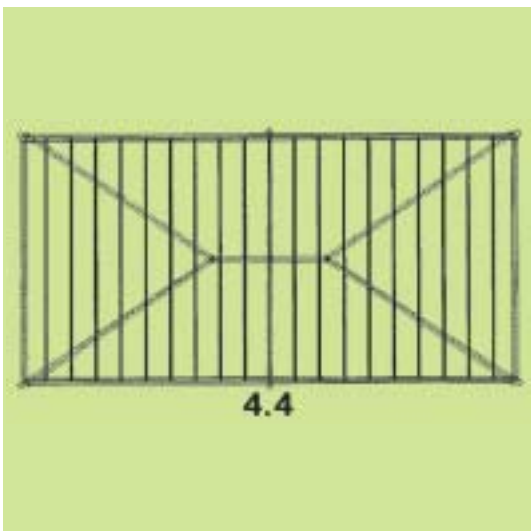
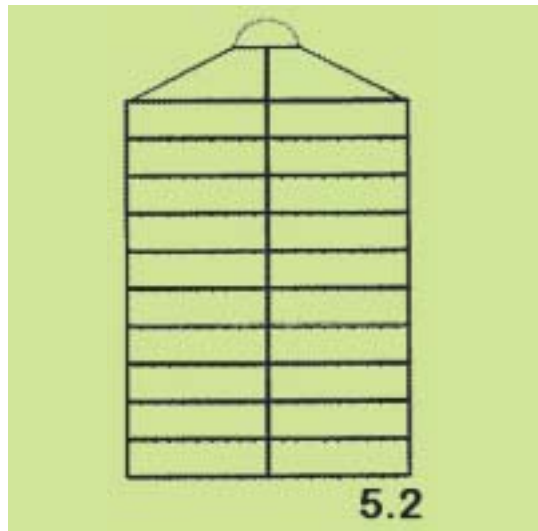
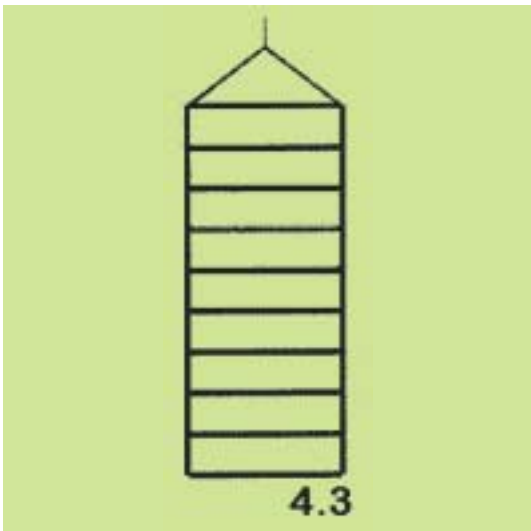
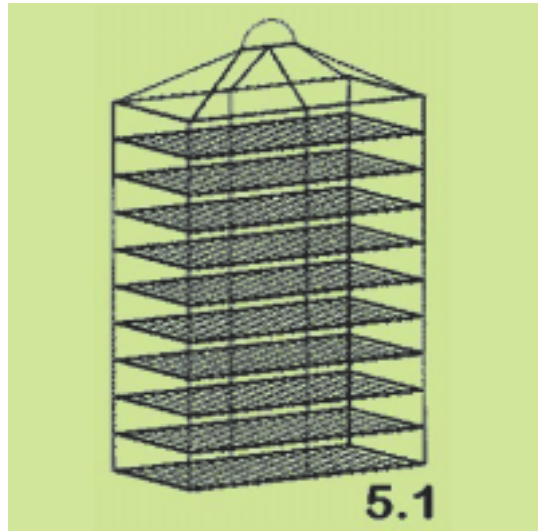
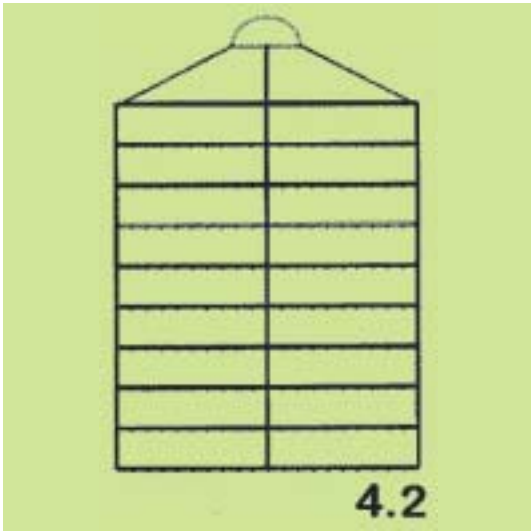

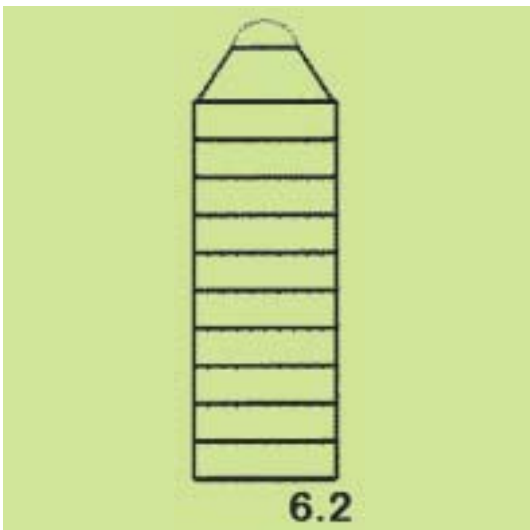
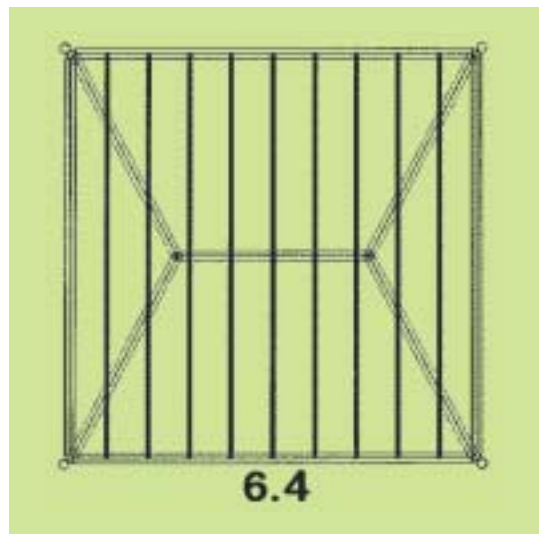
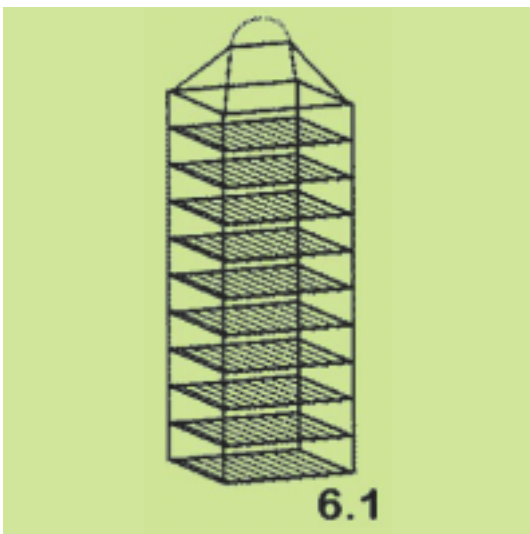
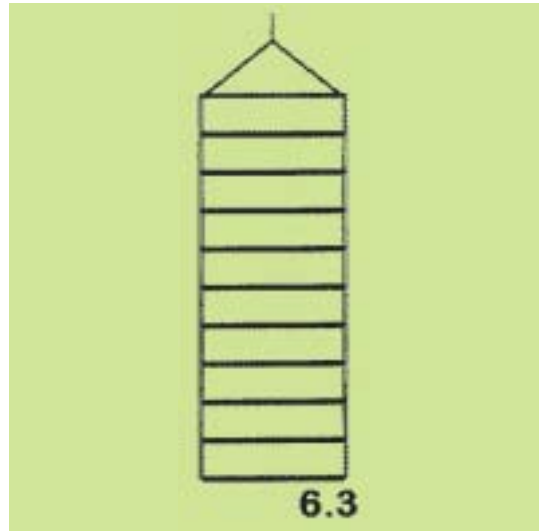
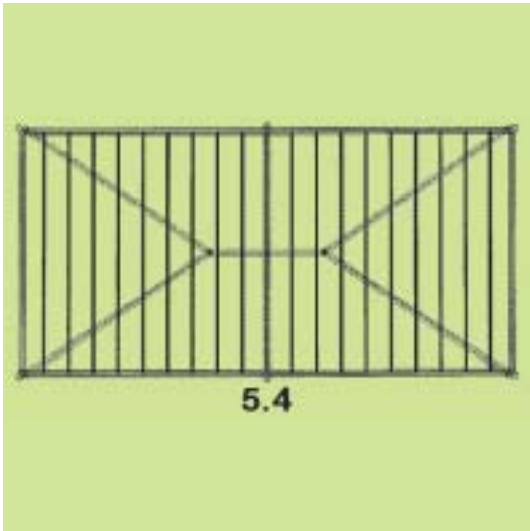

(21) Αρ. Αίτησης Σχ. ή Υπ.: 20140600042

(15) Ημερ. Καταχώρησης: 30/04/2014

(17) Ημ. Λήξης 1ης πενταετίας :30/4/2019

(71) Καταθέτης(ες): ΙΩΑΝΝΙΔΗΣ ΕΥΚΛΕΙΔΗ ΑΘΑΝΑΣΙΟΣ
Μ.Ασίας 15, 50200 ΠΤΟΛΕΜΑΙΔΑ
(ΚΟΖΑΝΗΣ), ΕΛΛΑΔΑ

(30) Συμβ. Προτεραιότητα(ες):

(72) Δημιουργός(οι): ΙΩΑΝΝΙΔΗΣ ΕΥΚΛΕΙΔΗ ΑΘΑΝΑΣΙΟΣ

(74) Πληρεξούσιος:

(74) Αντίκλητος: ΦΕΤΙΝΙΔΗΣ ΑΝΑΣΤΑΣΙΟΣ
Μαρτίου 22, 66100 ΔΡΑΜΑ (ΔΡΑΜΑΣ)

(28) Αριθμός Σχεδίων/Υποδειγμάτων: 2

(51) Διεθνής Ταξινόμηση: 21-01

(54) Προσδιορισμός Αντικειμένου: **ΡΟΜΠΟΤΙΚΑ ΠΡΟΪΟΝΤΑ ΣΕ**
ΑΝΘΡΩΠΟΙΔΗ ΜΟΡΦΗ

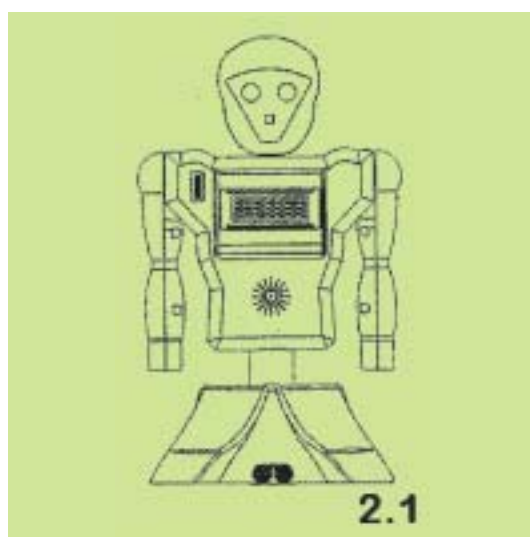
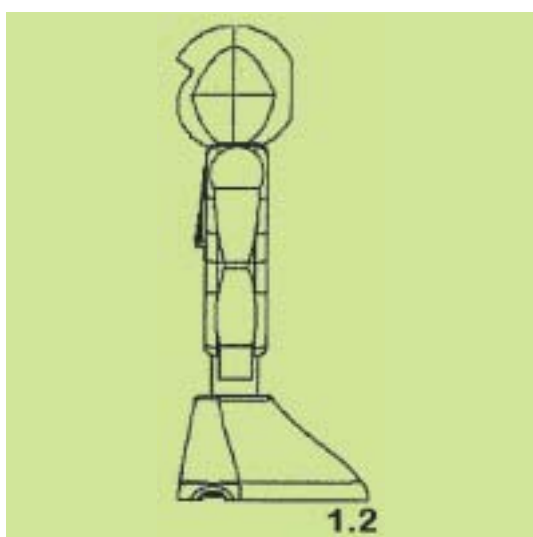
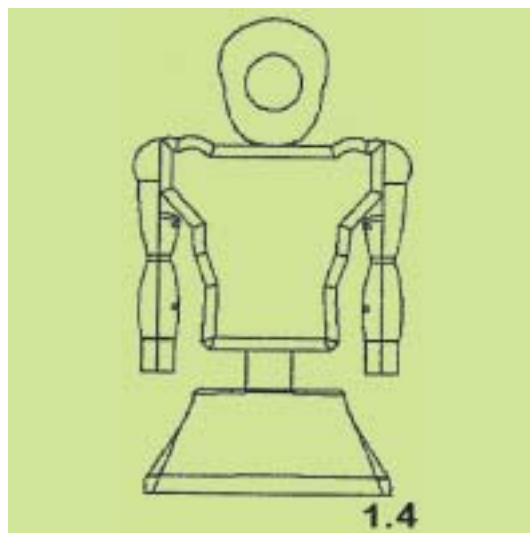
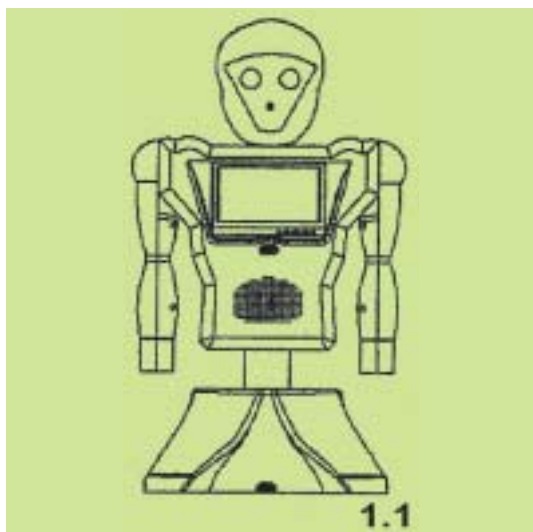
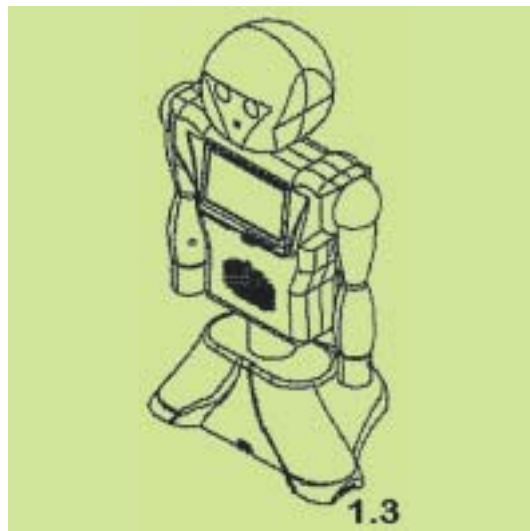

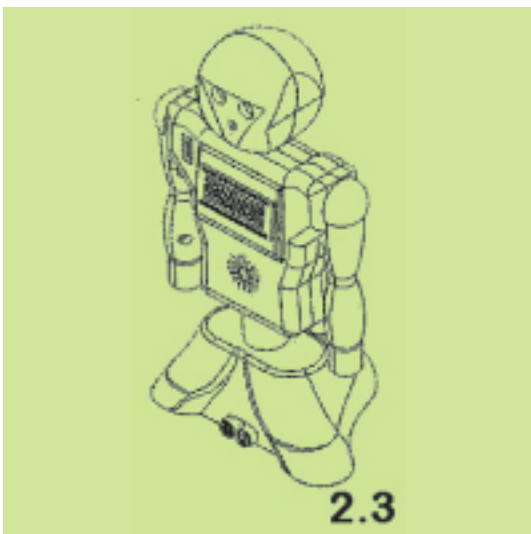
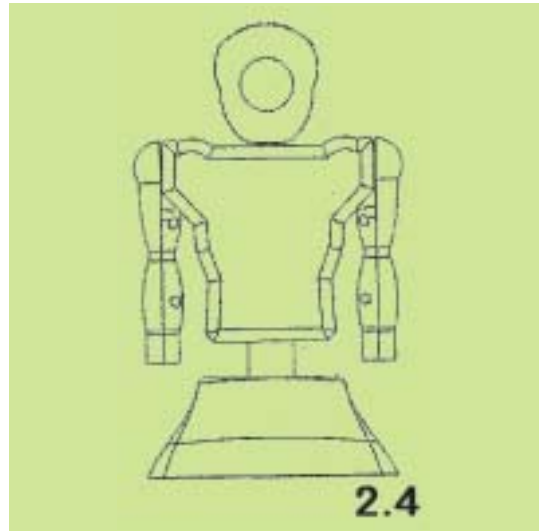
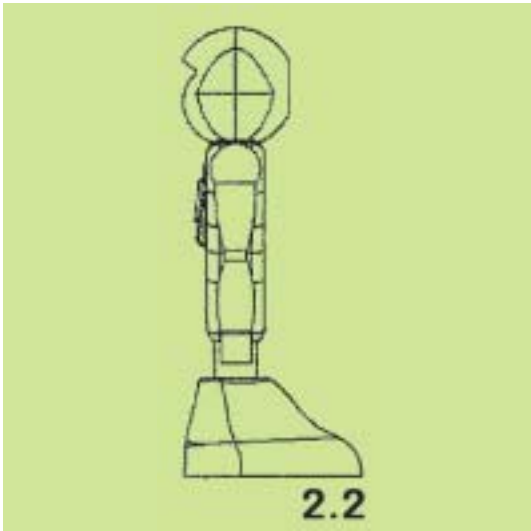

**ΕΥΡΕΤΗΡΙΟ ΑΙΤΗΣΕΩΝ ΣΧΕΔΙΩΝ Ή ΥΠΟΔΕΙΓΜΑΤΩΝ ΣΥΜΦΩΝΑ ΜΕ ΤΗΝ ΑΛΦΑΒΗΤΙΚΗ
ΣΕΙΡΑ ΤΩΝ ΚΑΤΑΘΕΤΩΝ**

ΚΑΤΑΘΕΤΗΣ (71)	ΠΡΟΣΔΙΟΡΙΣΜΟΣ ΑΝΤ/ΜΕΝΟΥ ΣΧ. Ή ΥΠ. (54)	ΚΑΤ/ΡΗΣΗ (15)	ΑΡ. ΑΙΤ. (21)
FRIGOGLASS ΒΙΟΜΗΧΑΝΙΑ ΨΥΚΤΙΚΩΝ ΘΑΛΑΜΩΝ Α.Β.Ε.Ε.	ΣΧΕΔΙΑΣΜΟΣ ΠΛΑΙΣΙΟΥ ΜΕ ΚΑΜΠΥΛΩΤΕΣ ΓΩΝΙΕΣ ΓΙΑ ΕΜΠΟΡΙΚΑ ΨΥΓΕΙΑ ΜΕ ΓΥΑΛΙΝΕΣ Ή ΤΥΦΛΕΣ ΠΟΡΤΕΣ	02/04/2014	20140600029
ΒΕΤΑ ΑΕΒΕ	ΦΙΑΛΗ ΑΠΟ ΠΕΤ ΠΛΑΣΤΙΚΟ	02/04/2014	20140600030
ΒΙΟΚΥΤ ΣΥΣΚΕΥΑΣΙΕΣ Α.Ε.Β.Ε.	ΧΑΡΤΙΝΟ ΣΤΑΝΤ ΠΡΟΒΟΛΗΣ ΠΡΟΪΟΝΤΩΝ	10/04/2014	20140600033
ΓΕΩΡΓΟΥΔΑΚΗΣ ΕΜΜΑΝΟΥΗΛ ΒΑΣΙΛΕΙΟΣ	* Έχει ζητηθεί αναβολή δημοσίευσης.	*	20140600040
ΓΛΕΡΙΑΗΣ ΘΕΟΔΩΡΟΣ	ΣΧΑΡΑ ΜΕΤΑΦΟΡΑΣ ΕΠΙΤΡΑΠΕΖΙΩΝ ΣΚΕΥΩΝ	28/04/2014	20140600041
ΓΡΗΓΟΡΙΟΥ ΔΗΜΗΤΡΙΟΣ	ΔΙΚΤΥΩΤΗ ΤΣΑΝΤΑ	22/04/2014	20140600036
ΙΩΑΝΝΙΑΗΣ ΑΘΑΝΑΣΙΟΣ	ΡΟΜΠΟΤΙΚΑ ΠΡΟΪΟΝΤΑ ΑΕ ΑΝΘΡΩΠΟΪΔΗ ΜΟΡΦΗ	30/04/2014	20140600042
ΚΑΡΔΑΜΠΙΚΗ ΜΑΡΙΑ	ΣΧΕΔΙΟ ΡΟΛΟΓΙΟΥ ΧΕΙΡΟΣ	01/04/2014	20140600028
ΚΛΕΙΘΡΟΠΟΪΑ DOMUS ΑΕΒΕ	ΚΑΛΙΜΠΡΑ ΕΓΚΑΤΑΣΤΑΣΗΣ ΚΛΕΙΔΑΡΙΑΣ ΣΕ ΠΡΟΦΙΛ ΣΥΡΟΜΕΝΩΝ ΦΥΛΛΩΝ ΘΥΡΩΝ ΚΑΙ ΠΑΡΑΘΥΡΩΝ	24/04/2014	20140600037
ΛΑΜΠΡΟΥ ΝΙΚΟΛΑΟΣ	ΤΡΑΠΕΖΙ	15/04/2014	20140600034
ΛΕΒΕΝΤΗ ΛΟΥΛΑ ΠΑΡΑΣΚΕΥΗ	ΚΟΣΜΗΜΑ	24/04/2014	20140600038
Π.ΚΟΥΡΜΠΕΛΑΣ ΚΑΙ ΣΙΑ Ε.Ε. ΒΙΟΤΕΧΝΙΑ ΠΛΕΚΤΩΝ ΕΝΔΥΜΑΤΩΝ	ΦΟΡΕΜΑΤΑ	16/04/2014	20140600035
ΣΕΡΓΑΚΗΣ ΙΩΑΝΝΗΣ	ΚΟΣΜΗΜΑΤΑ (ΒΡΑΧΙΟΛΙΑ, ΣΚΟΥΛΑΡΙΚΙΑ, ΔΑΧΤΥΛΙΔΙΑ, ΚΟΛΙΕ)	07/04/2014	20140600031
ΣΩΡΡΑΣ ΑΡΤΕΜΗΣ	ΓΡΑΦΙΚΟΝ ΔΙΣΔΙΑΣΤΑΤΟΝ ΣΧΕΔΙΟΝ ΣΠΕΙΡΩΕΙΔΟΥΣ ΠΑΡΑΣΤΑΣΕΩΣ	09/04/2014	20140600032
ΦΙΛΙΠΠΟΥ ΕΛΕΝΗ	ΓΛΥΚΙΣΜΑ	30/04/2014	20140600039

Μ Ε Ρ Ο Σ Β '
ΚΑΤΑΧΩΡΗΜΕΝΑ ΠΙΣΤΟΠΟΙΗΤΙΚΑ ΣΧΕΔΙΩΝ ΚΑΙ ΥΠΟΔΕΙΓΜΑΤΩΝ

ΧΟΡΗΓΗΣΕΙΣ ΠΙΣΤΟΠΟΙΗΤΙΚΩΝ ΚΑΤΑΧΩΡΗΣΗΣ ΣΧΕΔΙΩΝ ΚΑΙ ΥΠΟΔΕΙΓΜΑΤΩΝ

(11) Αρ. Πιστοπ. Καταχώρησης Σχ. ή Υπ.:6003785

- (21) Αριθμός Αίτησης Σχ. ή Υπ.: 20140600021
(15) Ημερομηνία Καταχώρησης: 13/03/2014
(47) Ημερομηνία Χορήγησης: 30/09/2014
(73) Δικαιούχος (οι): ΑΦΟΙ Κ.ΣΗΦΑΚΗ ΟΕ
Θέση Βραχάτι, Αυλώνας Αττικής, 19011 ΑΥΛΩΝΑ
(ΑΤΤΙΚΗΣ), ΕΛΛΑΔΑ
- (54) Προσδιορισμός Αντικειμένου:** ΞΥΛΙΝΕΣ ΒΑΣΕΙΣ ΜΟΥΣΙΚΩΝ ΟΡΓΑΝΩΝ (ΜΠΟΥΖΟΥΚΙ-ΚΙΘΑΡΑ-ΛΑΟΥΤΟ)

Περισσότερα στοιχεία στην πρώτη δημοσίευση: ΕΔΒΙ (Τεύχος Β') Αύγουστος 2014

(11) Αρ. Πιστοπ. Καταχώρησης Σχ. ή Υπ.:6003786

- (21) Αριθμός Αίτησης Σχ. ή Υπ.: 20140600022
(15) Ημερομηνία Καταχώρησης: 17/03/2014
(47) Ημερομηνία Χορήγησης: 30/09/2014
(73) Δικαιούχος (οι): SCANIA CV AB
Vagnmakarvagen 1, 15187 SODERTALJE, ΣΟΥΗΔΙΑ
- (54) Προσδιορισμός Αντικειμένου:** ΜΠΡΟΣΤΙΝΟΣ ΛΑΣΠΩΤΗΡΑΣ

Περισσότερα στοιχεία στην πρώτη δημοσίευση: ΕΔΒΙ (Τεύχος Β') Αύγουστος 2014

(11) Αρ. Πιστοπ. Καταχώρησης Σχ. ή Υπ.:6003787

- (21) Αριθμός Αίτησης Σχ. ή Υπ.: 20140600023
(15) Ημερομηνία Καταχώρησης: 19/03/2014
(47) Ημερομηνία Χορήγησης: 30/09/2014
(73) Δικαιούχος (οι): ΚΑΛΛΙΟΝΤΖΗ ΑΓΓΕΛΟΥ ΜΑΤΘΙΛΔΗ
Πανοράματος 7, 14569 ΑΝΟΙΞΗ (ΑΤΤΙΚΗΣ), ΕΛΛΑΔΑ
- (54) Προσδιορισμός Αντικειμένου:** ΔΙΑΚΟΣΜΗΤΙΚΟ ΠΛΑΚΙΔΙΟ

Περισσότερα στοιχεία στην πρώτη δημοσίευση: ΕΔΒΙ (Τεύχος Β') Αύγουστος 2014

(11) Αρ. Πιστοπ. Καταχώρησης Σχ. ή Υπ.:6003788

- (21) Αριθμός Αίτησης Σχ. ή Υπ.: 20140600024
(15) Ημερομηνία Καταχώρησης: 24/03/2014
(47) Ημερομηνία Χορήγησης: 30/09/2014
(73) Δικαιούχος (οι): 1)ΚΑΡΡΑΣ ΓΕΩΡΓΙΟΣ ΗΛΙΑΣ
Μαινάδρου 15, 12135 ΠΕΡΙΣΤΕΡΙ (ΑΤΤΙΚΗΣ), ΕΛΛΑΔΑ
2)ΚΑΡΡΑΣ ΗΛΙΑ ΓΕΩΡΓΙΟΣ
Μαινάδρου 15, 12135 ΠΕΡΙΣΤΕΡΙ (ΑΤΤΙΚΗΣ), ΕΛΛΑΔΑ
- (54) Προσδιορισμός Αντικειμένου:** ΞΑΠΛΩΣΤΡΑ

Περισσότερα στοιχεία στην πρώτη δημοσίευση: ΕΔΒΙ (Τεύχος Β') Αύγουστος 2014

(11) Αρ. Πιστοπ. Καταχώρησης Σχ. ή Υπ.:6003789

- (21) Αριθμός Αίτησης Σχ. ή Υπ.: 20140600025
(15) Ημερομηνία Καταχώρησης: 24/03/2014
(47) Ημερομηνία Χορήγησης: 30/09/2014
(73) Δικαιούχος (οι): EUROPA PROFIL ΑΛΟΥΜΙΝΙΟ Α.Β.Ε.
56ο χλμ. Ε.Ο. Αθηνών-Λαμίας, 32011 ΟΙΝΟΦΥΤΑ
(ΒΟΙΩΤΙΑΣ), ΕΛΛΑΔΑ
- (54) Προσδιορισμός Αντικειμένου:** ΕΠΙΔΑΠΕΔΙΟ ΣΥΣΤΗΜΑ ΣΥΓΚΡΑΤΗΣΗΣ ΥΑΛΟΠΙΝΑΚΑ ΑΠΟ ΠΡΟΦΙΛ ΑΛΟΥΜΙΝΙΟΥ ΓΙΑ ΧΡΗΣΗ ΩΣ ΚΑΓΚΕΛΟ

Περισσότερα στοιχεία στην πρώτη δημοσίευση: ΕΔΒΙ (Τεύχος Β') Αύγουστος 2014

(11) Αρ. Πιστοπ. Καταχώρησης Σχ. ή Υπ.:6003790

(21) Αριθμός Αίτησης Σχ. ή Υπ.: 20140600026
(15) Ημερομηνία Καταχώρησης: 21/03/2014
(47) Ημερομηνία Χορήγησης: 30/09/2014
(73) Δικαιούχος (οι): ΚΑΤΣΑΡΗΣ ΒΛΑΣΣΙΟΥ ΝΙΚΟΛΑΟΣ
Αριστοτέλους 15, 18648 ΔΡΑΠΕΤΣΩΝΑ (ΑΤΤΙΚΗΣ),
ΕΛΛΑΔΑ
(54) Προσδιορισμός Αντικειμένου: ΚΟΣΜΗΜΑΤΑ

Περισσότερα στοιχεία στην πρώτη δημοσίευση: ΕΔΒΙ (Τεύχος Β') Αύγουστος 2014

(11) Αρ. Πιστοπ. Καταχώρησης Σχ. ή Υπ.:6003791

(21) Αριθμός Αίτησης Σχ. ή Υπ.: 20140600027
(15) Ημερομηνία Καταχώρησης: 28/03/2014
(47) Ημερομηνία Χορήγησης: 30/09/2014
(73) Δικαιούχος (οι): ΙΩΑΝΝΑ ΚΑΖΑΚΟΥ ΑΝΩΝΥΜΗ ΒΙΟΜΗΧΑΝΙΚΗ ΚΑΙ
ΕΜΠΟΡΙΚΗ ΕΤΑΙΡΕΙΑ ΥΠΟΔΗΜΑΤΩΝ ΚΑΙ ΔΕΡΜΑ-
ΤΙΝΩΝ ΕΙΔΩΝ δτ ΜΟCASSINO ΓΙΑΝΝΑ ΚΑΖΑΚΟΥ ΑΕ
Αρτέμιδος 8, 18345 ΜΟΣΧΑΤΟ (ΑΤΤΙΚΗΣ), ΕΛΛΑΔΑ
(54) Προσδιορισμός Αντικειμένου: ΓΥΝΑΙΚΕΙΑ ΥΠΟΔΗΜΑΤΑ

Περισσότερα στοιχεία στην πρώτη δημοσίευση: ΕΔΒΙ (Τεύχος Β') Αύγουστος 2014

ΕΥΡΕΤΗΡΙΟ ΕΚΔΟΘΕΝΤΩΝ Σχ. ή Υπ. ΣΥΜΦΩΝΑ ΜΕ ΤΗΝ ΑΛΦΑΒΗΤΙΚΗ ΣΕΙΡΑ ΤΩΝ ΔΙΚΑΙΟΥΧΩΝ

ΔΙΚΑΙΟΥΧΟΣ (73)	ΠΡΟΣΔΙΟΡΙΣΜΟΣ ΑΝΤ/ΜΕΝΟΥ ΣΧ. Ή ΥΠ. (54)	ΚΑΤ/ΡΗΣΗ (15)	ΑΡ. ΠΙΣΤ. (11)
<i>EUROPA PROFIL ΑΛΟΥΜΙΝΙΟ Α.Β.Ε.</i>	ΕΠΙΔΑΠΕΔΙΟ ΣΥΣΤΗΜΑ ΣΥΓΚΡΑΤΗΣΗΣ ΥΑΛΟΠΙΝΑΚΑ ΑΠΟ ΠΡΟΦΙΛ ΑΛΟΥΜΙΝΙΟΥ ΓΙΑ ΧΡΗΣΗ ΩΣ ΚΑΓΚΕΛΟ	24/03/2014	6003789
<i>SCANIA CV AB</i>	ΜΠΡΟΣΤΙΝΟΣ ΛΑΣΠΙΩΤΗΡΑΣ	17/03/2014	6003786
<i>ΑΦΟΙ Κ.ΣΗΦΑΚΗ ΟΕ</i>	ΕΥΛΙΝΕΣ ΒΑΣΕΙΣ ΜΟΥΣΙΚΩΝ ΟΡΓΑΝΩΝ (ΜΠΟΥΖΟΥΚΙ-ΚΙΘΑΡΑ-ΛΑΟΥΤΟ)	13/03/2014	6003785
<i>ΙΩΑΝΝΑ ΚΑΖΑΚΟΥ ΑΝΩΝΥΜΗ ΒΙΟΜΗΧΑΝΙΚΗ ΚΑΙ ΕΜΠΟΡΙΚΗ ΕΤΑΙΡΕΙΑ ΥΠΟΔΗΜΑΤΩΝ ΚΑΙ ΔΕΡΜΑΤΙΝΩΝ ΕΙΔΩΝ δτ ΜΟCASSINO ΓΙΑΝΝΑ ΚΑΖΑΚΟΥ ΑΕ</i>	ΓΥΝΑΙΚΕΙΑ ΥΠΟΔΗΜΑΤΑ	28/03/2014	6003791
<i>ΚΑΛΛΙΟΝΤΖΗ ΜΑΤΘΙΑΔΗ</i>	ΔΙΑΚΟΣΜΗΤΙΚΟ ΠΛΑΚΙΔΙΟ	19/03/2014	6003787
<i>ΚΑΡΡΑΣ ΓΕΩΡΓΙΟΣ</i>	ΞΑΠΛΩΣΤΡΑ	24/03/2014	6003788
<i>ΚΑΡΡΑΣ ΗΛΙΑΣ</i>	ΞΑΠΛΩΣΤΡΑ	24/03/2014	6003788
<i>ΚΑΤΣΑΡΗΣ ΝΙΚΟΛΑΟΣ</i>	ΚΟΣΜΗΜΑΤΑ	21/03/2014	6003790

Μ Ε Ρ Ο Σ Γ '
ΑΝΑΝΕΩΣΕΙΣ

ΑΝΑΝΕΩΣΕΙΣ ΚΑΤΑΧΩΡΗΜΕΝΩΝ ΣΧΕΔΙΩΝ Ή ΥΠΟΔΕΙΓΜΑΤΩΝ

(11) Αρ. Πιστοπ. Καταχώρησης Σχ. ή Υπ.:6000600

- (73) Δικαιούχος (οι): ΚΑΤΣΙΦΑΣ ΓΕΩΡΓΙΟΣ ΑΝΩΝΥΜΗ ΒΙΟΤΕΧΝΙΚΗ ΕΜΠΟΡΙΚΗ ΕΤΑΙΡΕΙΑ ΕΙΣΑΓΩΓΗ-ΕΠΕΞΕΡΓΑΣΙΑ-ΕΜΠΟΡΙΟ ΚΑΦΕΔΩΝ ΚΑΙ ΜΠΑΧΑΡΙΚΩΝ, 7ο χλμ Εθν.Οδού Λάρισας-Φαλάνης, ΦΑΛΑΝΗ, 400 11 ΛΑΡΙΣΑ (GR) .
- (17) Ημερομηνία Ανανέωσης: 23-9-2019 (4η 5ετία)

(11) Αρ. Πιστοπ. Καταχώρησης Σχ. ή Υπ.:6000607

- (73) Δικαιούχος (οι): SEAT S.A. , Zona Franca, Calle 2, No 1, 08040 BARCELONA (ES) .
- (17) Ημερομηνία Ανανέωσης: 3-9-2019 (4η 5ετία)

(11) Αρ. Πιστοπ. Καταχώρησης Σχ. ή Υπ.:6000611

- (73) Δικαιούχος (οι): S.C. JOHNSON & SON, INC. , 1525 Howe Street, RACINE, 53403-2236 WISCONSIN (US) .
- (17) Ημερομηνία Ανανέωσης: 11-10-2019 (4η 5ετία)

(11) Αρ. Πιστοπ. Καταχώρησης Σχ. ή Υπ.:6000623

- (73) Δικαιούχος (οι): PELICAN PRODUCTS, INC. , 23215 Early Avenue, TORRANCE, 90505 CALIFORNIA (US) .
- (17) Ημερομηνία Ανανέωσης: 29-10-2019 (4η 5ετία)

(11) Αρ. Πιστοπ. Καταχώρησης Σχ. ή Υπ.:6000625

- (73) Δικαιούχος (οι): COLGATE-PALMOLIVE COMPANY , 200 Park Avenue, NEW YORK, 10022 NEW YORK (US) .
- (17) Ημερομηνία Ανανέωσης: 1-11-2019 (4η 5ετία)

(11) Αρ. Πιστοπ. Καταχώρησης Σχ. ή Υπ.:6001878

- (73) Δικαιούχος (οι): EUROPA PROFIL ΑΛΟΥΜΙΝΙΟ Α.Β.Ε. , 56ο χλμ. Ε.Ο. Αθηνών-Λαμίας, 32011 ΟΙΝΟΦΥΤΑ (ΒΟΙΩΤΙΑΣ) (GR) .
- (17) Ημερομηνία Ανανέωσης: 17-6-2019 (3η 5ετία)

(11) Αρ. Πιστοπ. Καταχώρησης Σχ. ή Υπ.:6001879

- (73) Δικαιούχος (οι): EUROPA PROFIL ΑΛΟΥΜΙΝΙΟ Α.Β.Ε. , 56ο χλμ. Ε.Ο. Αθηνών-Λαμίας, 32011 ΟΙΝΟΦΥΤΑ (ΒΟΙΩΤΙΑΣ) (GR) .
- (17) Ημερομηνία Ανανέωσης: 17-6-2019 (3η 5ετία)

(11) Αρ. Πιστοπ. Καταχώρησης Σχ. ή Υπ.:6001918

- (73) Δικαιούχος (οι): OLYMPIA-ELECTRONICS Ν.ΛΑΚΑΣΑΣ-Π.ΑΡΒΑΝΙΤΙΔΗΣ Α.Ε. , 72ο χλμ Π.Ε.Ο. Θεσσαλονίκης-Κατερίνης, 60061 ΚΟΛΙΝΔΡΟΣ (ΠΙΕΡΙΑΣ) (GR) .
- (17) Ημερομηνία Ανανέωσης: 7-9-2019 (3η 5ετία)

(11) Αρ. Πιστοπ. Καταχώρησης Σχ. ή Υπ.:6002977

- (73) Δικαιούχος (οι): ΚΟΥΤΣΟΓΙΑΝΝΟΠΟΥΛΟΣ ΓΡΗΓΟΡΙΟΥ ΓΕΩΡΓΙΟΣ, Βόθωνας, 84700 ΘΗΡΑ (ΚΥΚΛΑΔΩΝ) (GR) .
- (17) Ημερομηνία Ανανέωσης: 31-8-2019 (2η 5ετία)

(11) Αρ. Πιστοπ. Καταχώρησης Σχ. ή Υπ.:6002978

- (73) Δικαιούχος (οι): VETA ΑΕΒΕ , Αριστείδου 1-3, 13677 ΑΧΑΡΝΕΣ (ΑΤΤΙΚΗΣ) (GR) .
- (17) Ημερομηνία Ανανέωσης: 3-9-2019 (2η 5ετία)

(11) Αρ. Πιστοπ. Καταχώρησης Σχ. ή Υπ.:6002988

- (73) Δικαιούχος (οι): ΠΙΕΤΡΟΥ ΚΩΝΣΤΑΝΤΙΝΟΥ ΕΛΕΥΘΕΡΙΟΣ, Κων/νου Φρόντζου 10, 45444 ΙΩΑΝΝΙΝΑ (ΙΩΑΝΝΙΝΩΝ) (GR) .
- (17) Ημερομηνία Ανανέωσης: 21-9-2019 (2η 5ετία)

(11) Αρ. Πιστοπ. Καταχώρησης Σχ. ή Υπ.:6002993

- (73) Δικαιούχος (οι): ΖΑΧΟΠΟΥΛΟΣ ΧΡΗΣΤΟΣ, Ιωνίας 6, ΤΘ 622 Γ, 57500 ΠΛΑΓΙΑΡΙ, ΕΠΑΝΟΜΗ (ΘΕΣΣΑΛΟΝΙΚΗΣ) (GR) .
- (17) Ημερομηνία Ανανέωσης: 24-9-2019 (2η 5ετία)

ΜΕΡΟΣ Δ'
ΜΕΤΑΒΟΛΕΣ

ΠΙΣΤΟΠΟΙΗΤΙΚΑ ΚΑΤΑΧΩΡΗΣΗΣ ΣΧΕΔΙΩΝ Ή ΥΠΟΔΕΙΓΜΑΤΩΝ

ΑΡ. ΣΧ. Ή ΥΠΟΔ.	ΑΛΛΑΓΗ ΝΟΜΙΚΗ ΜΟΡΦΗΣ
6001807	Η εταιρεία “Υριoca Agroindustrial De Bebidas Ltda» δικαιούχος του υπ’ αριθμ. 6001807 πιστοποιητικού καταχώρησης σχεδίου ή υποδείγματος μετέβαλε την νομική της μορφή σε : “Υριoca Agroindustrial De Bebidas S.A.”
6001808	Η εταιρεία “Υριoca Agroindustrial De Bebidas Ltda» δικαιούχος του υπ’ αριθμ. 6001808 πιστοποιητικού καταχώρησης σχεδίου ή υποδείγματος μετέβαλε την νομική της μορφή σε : “Υριoca Agroindustrial De Bebidas S.A.”
ΑΡ. ΣΧ. Ή ΥΠΟΔ.	ΑΛΛΑΓΗ ΕΠΩΝΥΜΙΑΣ
6000682	Η εταιρεία “Abacus Holdings Limited” δικαιούχος του υπ’ αριθμ. 6000682 πιστοποιητικού καταχώρησης σχεδίου ή υποδείγματος μετέβαλε την επωνυμία της σε : “ABH Realisations Limited”
6001807	Η εταιρεία “Υριoca Agroindustrial De Bebidas S.A.” (μετά από αλλαγή νομικής μορφής της εταιρείας Υριoca Agroindustrial De Bebidas Ltda) δικαιούχος του υπ’ αριθμ. 6001807 πιστοποιητικού καταχώρησης σχεδίου ή υποδείγματος μετέβαλε την επωνυμία της σε : “Υριoca Industrial De Bebidas S.A.”
6001808	Η εταιρεία “Υριoca Agroindustrial De Bebidas S.A.” (μετά από αλλαγή νομικής μορφής της εταιρείας Υριoca Agroindustrial De Bebidas Ltda) δικαιούχος του υπ’ αριθμ. 6001808 πιστοποιητικού καταχώρησης σχεδίου ή υποδείγματος μετέβαλε την επωνυμία της σε : “Υριoca Industrial De Bebidas S.A.”
ΑΡ. ΣΧ. Ή ΥΠΟΔ.	ΜΕΤΑΒΙΒΑΣΗ
6000682	Η εταιρεία “ABH Realisations Limited” (μετά από αλλαγή επωνυμία της εταιρείας Abacus Holdings Limited) μεταβίβασε όλα τα δικαιώματά της που απορρέουν από το υπ’ αριθμ. 6000682 πιστοποιητικό καταχώρησης σχεδίου ή υποδείγματος στην εταιρεία “Abacus Lighting Holdings Limited” που εδρεύει εις Oddicraft Lane, Sutton in Ashfield, Nottinghamshire NG17 5FT, United Kingdom, η οποία αποτελεί τη νέα δικαιούχο
6001807	Η εταιρεία “Υριoca Industrial De Bebidas S.A.” (μετά από αλλαγή επωνυμία της εταιρείας Υριoca Agroindustrial De Bebidas S.A.) μεταβίβασε όλα τα δικαιώματά της που απορρέουν από το υπ’ αριθμ. 6001807 πιστοποιητικό καταχώρησης σχεδίου ή υποδείγματος στην εταιρεία “Diageo Brasil Ltda” που εδρεύει εις Rua Olimpiadaw 205, 11o andar, Vila Olimpia-CEP 04551-000, Sao Paulo, Brazil, η οποία αποτελεί τη νέα δικαιούχο
6001808	Η εταιρεία “Υριoca Industrial De Bebidas S.A.” (μετά από αλλαγή επωνυμία της εταιρείας Υριoca Agroindustrial De Bebidas S.A.) μεταβίβασε όλα τα δικαιώματά της που απορρέουν από το υπ’ αριθμ. 6001808 πιστοποιητικό καταχώρησης σχεδίου ή υποδείγματος στην εταιρεία “Diageo Brasil Ltda” που εδρεύει εις Rua Olimpiadaw 205, 11o andar, Vila Olimpia-CEP 04551-000, Sao Paulo, Brazil, η οποία αποτελεί τη νέα δικαιούχο
ΑΡ. ΣΧ. Ή ΥΠΟΔ.	ΑΛΛΑΓΗ ΔΙΕΥΘΥΝΣΗΣ
6001944	Ο κ. Κωνσταντίνος Χαμαμτζής δικαιούχος του υπ’ αριθμ. 6001944 πιστοποιητικού καταχώρησης σχεδίου ή υποδείγματος άλλαξε την διεύθυνση αλληλογραφίας της από : Καραγιώργη Σερβίας 4, 105 62 Αθήνα σε : Αθανασίου Διάκου 64, 145 61 Κηφισιά, Αθήνα.
6003488	Ο κ. Αλέξιος Ρότσκος δικαιούχος του υπ’ αριθμ. 6003488 πιστοποιητικού καταχώρησης σχεδίου ή υποδείγματος άλλαξε την διεύθυνση του από : Μικράς Ασίας 25, 543 51 Θεσσαλονίκη σε : Λεωφόρο Στρατού 127, Πολίχνη, 564 29 Θεσσαλονίκη.

Μ Ε Ρ Ο Σ Ε '
Λ Η Ξ Η Π Ρ Ο Σ Τ Α Σ Ι Α Σ

Λ Η Ξ Η Π Ρ Ο Σ Τ Α Σ Ι Α Σ Κ Α Τ Α Χ Ω Ρ Η Μ Ε Ν Ω Ν Σ Χ Ε Δ Ι Ω Ν Ή Υ Π Ο Δ Ε Ι Γ Μ Α Τ Ω Ν

(11) Αρ. Πιστοπ. Καταχώρησης Σχ. ή Υπ.:6000444

(73) Δικαιούχος (οι): Ο.Ε. ΑΝΤΩΝΗΣ ΤΣΑΚΑΛΙΔΗΣ-ΑΘΑΝΑΣΙΟΣ ΓΚΙΚΑΣ , Σουρή 1, ΚΟΡΥΔΑΛΛΟΣ, 181 20 ΠΕΙΡΑΙΑΣ (GR) .

(11) Αρ. Πιστοπ. Καταχώρησης Σχ. ή Υπ.:6001842

(73) Δικαιούχος (οι): ΓΡΙΖΑΣ ΔΗΜΗΤΡΙΟΥ ΚΩΝΣΤΑΝΤΙΝΟΣ, Μιχ.Στ.Παπακωνσταντίνου 18, 19002 ΠΑΙΑΝΙΑ (ΑΤΤΙΚΗΣ) (GR) .

(11) Αρ. Πιστοπ. Καταχώρησης Σχ. ή Υπ.:6002864

(73) Δικαιούχος (οι): ΜΕΤΑΛΛΟΥΜΙΝ Α.Ε.Β.Ε. , Αγ. Φανουρίου 20,, 13671 ΑΧΑΡΝΕΣ (ΑΤΤΙΚΗΣ) (GR) .

(11) Αρ. Πιστοπ. Καταχώρησης Σχ. ή Υπ.:6002865

(73) Δικαιούχος (οι): ΜΑΡΚΑΚΟΣ ΔΗΜΗΤΡΗΣ ΚΑΙ ΣΙΑ ΟΕ , Λεβιδίου 6, 12132 ΠΕΡΙΣΤΕΡΙ (ΑΤΤΙΚΗΣ) (GR) .

(11) Αρ. Πιστοπ. Καταχώρησης Σχ. ή Υπ.:6002866

(73) Δικαιούχος (οι): Α & Δ ΨΩΜΟΠΟΥΛΟΣ & ΣΙΑ Ε.Ε. , Ταύρου 20,, 17778 ΤΑΥΡΟΣ (ΑΤΤΙΚΗΣ) (GR) .

(11) Αρ. Πιστοπ. Καταχώρησης Σχ. ή Υπ.:6002867

(73) Δικαιούχος (οι): EUROPA-PROFIL ΑΛΟΥΜΙΝΙΟ Α.Β.Ε. , 56 χλμ. Ε.Ο. Αθηνών-Λαμίας, 32011 ΟΙΝΟΦΥΤΑ (ΒΟΙΩΤΙΑΣ) (GR) .

(11) Αρ. Πιστοπ. Καταχώρησης Σχ. ή Υπ.:6002868

(73) Δικαιούχος (οι): ΟΡΑΜΑ 21ος ΑΙΩΝΑΣ ΕΜΠΟΡΙΚΗ, ΚΑΤΑΣΚΕΥΑΣΤΙΚΗ, ΜΕΤΑΦΟΡΙΚΗ ΚΑΙ ΠΑΡΟΧΗΣ ΥΠΗΡΕΣΙΩΝ ΑΝΩΝΥΜΗ ΕΤΑΙΡΕΙΑ , Αριστοτέλους 36, 10433 ΑΘΗΝΑ (ΑΤΤΙΚΗΣ) (GR) .

(11) Αρ. Πιστοπ. Καταχώρησης Σχ. ή Υπ.:6002869

(73) Δικαιούχος (οι): ΜΑΛΕΦΙΤΣΑΚΗΣ ΕΜΜΑΝΟΥΗΛ, ΤΥΜΠΑΚΙ, 70200 ΤΥΜΠΑΚΙ (ΗΡΑΚΛΕΙΟΥ) (GR) .

(11) Αρ. Πιστοπ. Καταχώρησης Σχ. ή Υπ.:6002870

(73) Δικαιούχος (οι): ΠΙΕΛΕΚΗΣ ΑΝΤΩΝΙΟΥ ΘΕΟΔΩΡΟΣ, Αγ. Σοφίας 19, 10444 ΑΘΗΝΑ (ΑΤΤΙΚΗΣ) (GR) .

(11) Αρ. Πιστοπ. Καταχώρησης Σχ. ή Υπ.:6002871

(73) Δικαιούχος (οι): ΑΡΝΑΟΥΤΑΚΙΣ ΑΝΘΩΝΥ CATHERINE ANNE, Καντανολέοντος 2, 72100 ΑΓΙΟΣ ΝΙΚΟΛΑΟΣ (ΛΑΣΙΘΙΟΥ) (GR) .

(11) Αρ. Πιστοπ. Καταχώρησης Σχ. ή Υπ.:6002872

(73) Δικαιούχος (οι): ΑΡΝΑΟΥΤΑΚΙΣ ΑΝΘΩΝΥ CATHERINE ANNE, Καντανολέοντος 2, 72100 ΑΓΙΟΣ ΝΙΚΟΛΑΟΣ (ΛΑΣΙΘΙΟΥ) (GR) .

(11) Αρ. Πιστοπ. Καταχώρησης Σχ. ή Υπ.:6002873

(73) Δικαιούχος (οι): ΑΡΝΑΟΥΤΑΚΙΣ ΑΝΘΩΝΥ CATHERINE ANNE, Καντανολέοντος 2, 72100 ΑΓΙΟΣ ΝΙΚΟΛΑΟΣ (ΛΑΣΙΘΙΟΥ) (GR) .

(11) Αρ. Πιστοπ. Καταχώρησης Σχ. ή Υπ.:6002874

(73) Δικαιούχος (οι): ΑΡΝΑΟΥΤΑΚΙΣ ΑΝΘΩΝΥ CATHERINE ANNE, Καντανολέοντος 2, 72100 ΑΓΙΟΣ ΝΙΚΟΛΑΟΣ (ΛΑΣΙΘΙΟΥ) (GR) .

(11) Αρ. Πιστοπ. Καταχώρησης Σχ. ή Υπ.:6002875

(73) Δικαιούχος (οι): ΑΡΝΑΟΥΤΑΚΙΣ ΑΝΘΩΝΥ CATHERINE ANNE, Καντανολέοντος 2, 72100 ΑΓΙΟΣ ΝΙΚΟΛΑΟΣ (ΛΑΣΙΘΙΟΥ) (GR) .

(11) Αρ. Πιστοπ. Καταχώρησης Σχ. ή Υπ.:6002876

(73) Δικαιούχος (οι): ΑΡΝΑΟΥΤΑΚΙΣ ΑΝΘΩΝΥ CATHERINE ANNE, Καντανολέοντος 2, 72100 ΑΓΙΟΣ ΝΙΚΟΛΑΟΣ (ΛΑΣΙΘΙΟΥ) (GR) .

(11) Αρ. Πιστοπ. Καταχώρησης Σχ. ή Υπ.:6002877

(73) Δικαιούχος (οι): ΑΡΝΑΟΥΤΑΚΙΣ ΑΝΘΩΝΥ CATHERINE ANNE, Καντανολέοντος 2, 72100 ΑΓΙΟΣ ΝΙΚΟΛΑΟΣ (ΛΑΣΙΘΙΟΥ) (GR) .

(11) Αρ. Πιστοπ. Καταχώρησης Σχ. ή Υπ.:6002878

(73) Δικαιούχος (οι): ARNAOUTAKIS ANTHONY CATHERINE ANNE, Καντανολέοντος 2, 72100 ΑΓΙΟΣ ΝΙΚΟΛΑΟΣ (ΛΑΣΙΘΙΟΥ) (GR) .

(11) Αρ. Πιστοπ. Καταχώρησης Σχ. ή Υπ.:6002879

(73) Δικαιούχος (οι): ARNAOUTAKIS ANTHONY CATHERINE ANNE, Καντανολέοντος 2, 72100 ΑΓΙΟΣ ΝΙΚΟΛΑΟΣ (ΛΑΣΙΘΙΟΥ) (GR) .

(11) Αρ. Πιστοπ. Καταχώρησης Σχ. ή Υπ.:6002880

(73) Δικαιούχος (οι): ARNAOUTAKIS ANTHONY CATHERINE ANNE, Καντανολέοντος 2, 72100 ΑΓΙΟΣ ΝΙΚΟΛΑΟΣ (ΛΑΣΙΘΙΟΥ) (GR) .

(11) Αρ. Πιστοπ. Καταχώρησης Σχ. ή Υπ.:6002881

(73) Δικαιούχος (οι): ARNAOUTAKIS ANTHONY CATHERINE ANNE, Καντανολέοντος 2, 72100 ΑΓΙΟΣ ΝΙΚΟΛΑΟΣ (ΛΑΣΙΘΙΟΥ) (GR) .

(11) Αρ. Πιστοπ. Καταχώρησης Σχ. ή Υπ.:6002882

(73) Δικαιούχος (οι): ARNAOUTAKIS ANTHONY CATHERINE ANNE, Καντανολέοντος 2, 72100 ΑΓΙΟΣ ΝΙΚΟΛΑΟΣ (ΛΑΣΙΘΙΟΥ) (GR) .

(11) Αρ. Πιστοπ. Καταχώρησης Σχ. ή Υπ.:6002883

(73) Δικαιούχος (οι): TSAKIRIS - MALLAS A.E. , Λεωφόρος Βουλιαγμένης 60, 16452 ΑΡΓΥΡΟΥΠΟΛΗ (ΑΤΤΙΚΗΣ) (GR) .

ΜΕΡΟΣ ΣΤ'
ΑΚΥΡΩΣΕΙΣ

ΟΥΔΕΜΙΑ

ΣΥΝΔΡΟΜΕΣ ΓΙΑ ΤΟ ΕΔΒΙ

α) Σε οπτικό δίσκο (CD), ως εξής:		
Τεύχη Α' και Β' μαζί ανά δίσκο	EYPΩ	2,00
Ετήσια συνδρομή Εσωτερικού για τα Τεύχη Α' και Β' μαζί.....	EYPΩ	22,00
Ετήσια συνδρομή Εξωτερικού για τα Τεύχη Α' και Β' μαζί.....	EYPΩ	44,00
β) Ετήσια συνδρομή για τα Τεύχη Α' και Β' μαζί σε έντυπη μορφή και σε οπτικό δίσκο (CD) ταυτόχρονα.....		
Ετήσια συνδρομή Εσωτερικού	EYPΩ	77,00
Ετήσια συνδρομή Εξωτερικού	EYPΩ	154,00
γ) Ετήσια συνδρομή για την πρόσβαση και στα δύο Τεύχη του ΕΔΒΙ στις ιστοσελίδες του ΟΒΙ.....	EYPΩ	0,00

Κάθε ενδιαφερόμενος μπορεί να προμηθεύεται το ΕΔΒΙ ή να ζητήσει να γίνει συνδρομητής από τον:

Οργανισμό Βιομηχανικής Ιδιοκτησίας (ΟΒΙ)
Γ. Σταυρουλάκη 5 (πρώην Παντανάσσης)
151 25 Παράδεισος Αμαρουσίου
τηλ.: 2106828231

SUBSCRIPTIONS FOR THE INDUSTRIAL PROPERTY BULLETIN

a) On compact disc (CD):		
Volume A' and B', price per disc	EURO	2,00
Annual domestic subscription for both Volumes (A' and B')	EURO	22,00
Annual foreign subscription for both Volumes (A' and B')	EURO	44,00
b) Annual subscription for both Volumes (A' and B') in printed form and on compact disc (CD) simultaneously		
Annual domestic subscription	EURO	77,00
Annual foreign subscription	EURO	154,00
c) Annual subscription for access to both Volumes (A' and B') displayed on the OBI's website pages.....	EURO	0,00

For bulletin purchasing or subscription information, please contact:

5 G. Stavroulaki Str. (former Pandanassis Str.)
151 25 Paradissos Amarousiou
Athens - Greece
tel.: (0030210) 6828231