

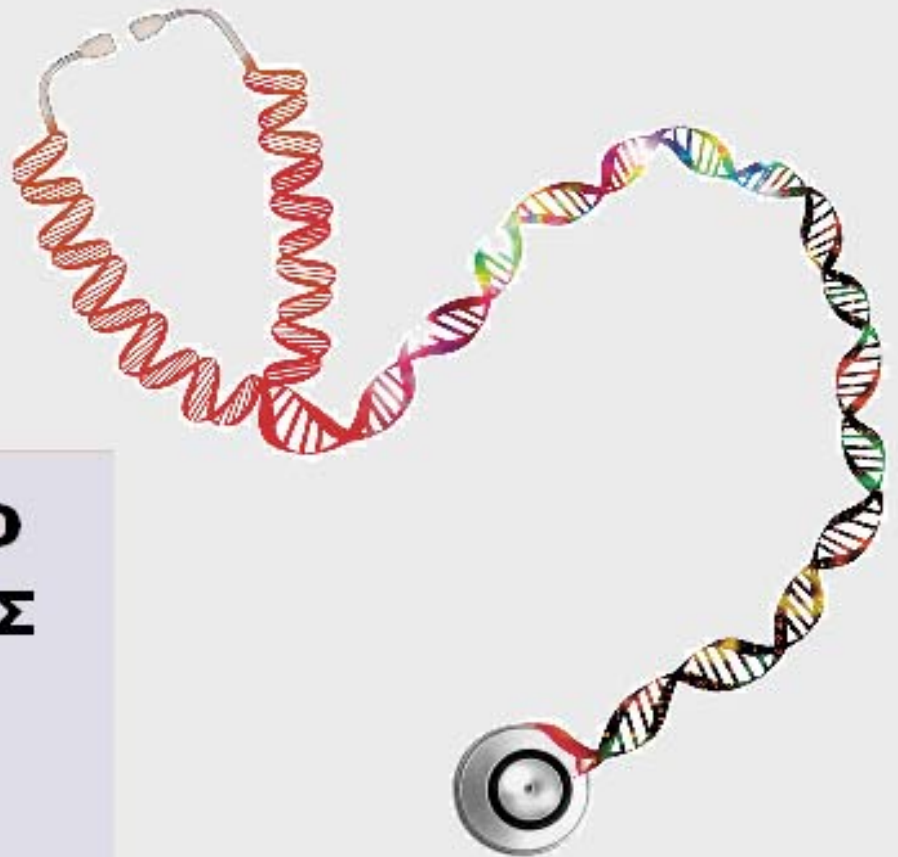

ΟΡΓΑΝΙΣΜΟΣ
ΒΙΟΜΗΧΑΝΙΚΗΣ
ΙΔΙΟΚΤΗΣΙΑΣ



National Human Genome Research Institute

**ΕΙΔΙΚΟ ΔΕΛΤΙΟ
ΒΙΟΜΗΧΑΝΙΚΗΣ
ΙΔΙΟΚΤΗΣΙΑΣ
(ΕΔΒΙ)**

**ΤΕΥΧΟΣ Β΄
ΒΙΟΜΗΧΑΝΙΚΑ
ΣΧΕΔΙΑ**

ΦΕΒΡΟΥΑΡΙΟΣ 2015



ΟΡΓΑΝΙΣΜΟΣ
ΒΙΟΜΗΧΑΝΙΚΗΣ
ΙΔΙΟΚΤΗΣΙΑΣ

Γιάννη Σταυρουλάκη 5
151 25 Παράδεισος Αμαρουσίου

ΤΕΛΕΦΑΞ: 210 6819231

ΤΗΛΕΦΩΝΑ:

ΓΕΝΙΚΕΣ ΠΛΗΡΟΦΟΡΙΕΣ:210 6183500
ΚΑΤΑΘΕΣΕΙΣ:210 6183593
ΤΕΛΗ:210 6183594
ΕΞΕΤΑΣΤΕΣ:210 6183595
ΛΟΓΙΣΤΗΡΙΟ:210 6183596
ΝΟΜΙΚΑ ΘΕΜΑΤΑ:210 6183597
ΤΕΧΝΙΚΗ ΠΛΗΡΟΦΟΡΗΣΗ:210 6183598
ΔΗΜΟΣΙΕΣ ΣΧΕΣΕΙΣ:210 6183599

Επιμέλεια - Έκδοση:
Τρόμ Νικόλαος
Οργανισμός Βιομηχανικής Ιδιοκτησίας (OBI)

© Οργανισμός Βιομηχανικής Ιδιοκτησίας (OBI)
06 Μαρτίου 2015



INDUSTRIAL
PROPERTY
ORGANISATION

5 Gianni Stavroylaki Str.
GR 151 25 Paradissos Amaroussiou Athens, Greece

TELEFAX: 210 6819231

TELEPHONS:

GENERAL INFORMATION: 003 210 6183500
RECEIVING OFFICE: 003 210 6183593
FEES: 003 210 6183594
EXAMINERS: 003 210 6183595
ACCOUNTS OFFICE: 003 210 6183596
LEGAL METTERS: 003 210 6183597
TECHNICAL INFORMATION: 003 210 6183598
PUBLIC RELATIONS: 003 210 6183599

Editor - Publisher:
Trom Nicholas
Industrial Property Organisation (OBI)

© Industrial Property Organisation (OBI)
March 06, 2015

ΕΙΣΑΓΩΓΙΚΟ ΣΗΜΕΙΩΜΑ

Το Ειδικό Δελτίο Βιομηχανικής Ιδιοκτησίας τηρείται από τον Οργανισμό Βιομηχανικής Ιδιοκτησίας (Ο.Β.Ι.) κατ' εφαρμογή του άρθρου 4 του νόμου 1733/1987 (ΦΕΚ 171,Α') και αποτελείται δύο τεύχη:

Στο **ΤΕΥΧΟΣ Α'** δημοσιεύονται σε μηνιαία βάση τα εξής :

- Αιτήσεις και χορηγήσεις Διπλωμάτων Ευρεσιτεχνίας (Δ.Ε.)
- Αιτήσεις και χορηγήσεις Πιστοποιητικών Υποδείγματος Χρησιμότητας (Π.Υ.Χ.)
- Αιτήσεις και χορηγήσεις Συμπληρωματικών Πιστοποιητικών Προστασίας για Φυτοπροστατευτικά προϊόντα (Σ.Π.Π.Φ.Π.)
- Αιτήσεις και χορηγήσεις Συμπληρωματικών Πιστοποιητικών Προστασίας για Φάρμακα (Σ.Π.Π.Φ.)
- Αιτήσεις Μετάφρασης Αξιώσεων Ευρωπαϊκών Διπλωμάτων Ευρεσιτεχνίας
- Βεβαιώσεις Μεταφράσεων Ευρωπαϊκών Διπλωμάτων Ευρεσιτεχνίας
- Μεταβολές - Διορθώσεις αιτήσεων και χορηγήσεων τίτλων βιομηχανικής ιδιοκτησίας
- Εκπτώσεις - Ανακλήσεις Εκπτώσεων αιτήσεων και χορηγήσεων τίτλων βιομηχανικής ιδιοκτησίας

Στο **ΤΕΥΧΟΣ Β'** δημοσιεύονται σε μηνιαία βάση οι αιτήσεις και τα καταχωρημένα Σχέδια ή Υποδείγματα.

Τα παραπάνω τεύχη διατίθενται ξεχωριστά.

ΠΕΡΙΕΧΟΜΕΝΑ

	Σελ.
Ανάλυση κωδικών αρθμών.....	5
Συντμήσεις	5

ΜΕΡΟΣ Α΄

ΚΑΤΑΧΩΡΗΜΕΝΕΣ ΑΙΤΗΣΕΙΣ ΣΧΕΔΙΩΝ ΚΑΙ ΥΠΟΔΕΙΓΜΑΤΩΝ

1. Αιτήσεις Σχεδίων και Υποδειγμάτων	7
2. Ευρετήριο αιτήσεων σύμφωνα με την αλφαβητική σειρά των καταθετών	41

ΜΕΡΟΣ Β΄

ΧΟΡΗΓΗΣΕΙΣ ΠΙΣΤΟΠΟΙΗΤΙΚΩΝ ΚΑΤΑΧΩΡΗΣΗΣ ΣΧΕΔΙΩΝ ΚΑΙ ΥΠΟΔΕΙΓΜΑΤΩΝ

1. Πιστοποιητικά καταχώρησης σχεδίων ή υποδειγμάτων.....	42
2. Ευρετήριο πιστοποιητικών καταχώρησης σχεδίων ή υποδειγμάτων σύμφωνα με την αλφαβητική σειρά των καταθετών.....	43

ΜΕΡΟΣ Γ΄

ΑΝΑΝΕΩΣΕΙΣ.....44

ΜΕΡΟΣ Δ΄

ΜΕΤΑΒΟΛΕΣ.....45

ΜΕΡΟΣ Ε΄

ΛΗΞΗ ΠΡΟΣΤΑΣΙΑΣ.....46

ΜΕΡΟΣ ΣΤ΄

ΑΚΥΡΩΣΕΙΣ - ΔΙΟΡΘΩΣΕΙΣ47

– Ανακοινώσεις - Συνδρομές	48
----------------------------------	----

CONTENTS

	Page
INID Codes	5
Abbreviations	5

PART A΄

REGISTERED DESIGN APPLICATIONS

1. Design Applications	7
2. Design Application Index in alphabetical order of the applicant.	41

PART B΄

GRANTS OF DESIGN REGISTRATION CERTIFICATES

1. Design registration certificates.....	42
2. Index of design registration certificates in alphabetical order of the applicant.....	43

PART C΄

RENEWALS44

PART D΄

MODIFICATIONS45

PART E΄

EXPIRY OF PROTECTION46

PART F΄

ANNULMENTS - CORRECTIONS47

– Announcements - Subscriptions	48
---------------------------------------	----

ΚΩΔΙΚΟΙ ΑΡΙΘΜΟΙ

- (15) Ημερομηνία καταχώρησης
- (17) Ημερομηνία λήξης 1ης πενταετίας ή ανανέωσης προστασίας σε επόμενη πενταετία
- (21) Αριθμός Αίτησης Σχεδίου ή Υποδείγματος
- (28) Αριθμός Σχεδίων/Υποδειγμάτων
- (30) Συμβατικές Προτεραιότητες
- (45) Ημερομηνία λήξης αναβολής δημοσίευσης
- (51) Διεθνής Ταξινόμηση
- (54) Προσδιορισμός αντικειμένου
- (71) Καταθέτης
- (72) Δημιουργός
- (73) Δικαιούχος
- (74) Πληρεξούσιος
- (74) Αντίκλητος

INID CODES

- (15) Registration date
- (17) Date of expiration of the 1st five-year period, or renewal for further five-year periods
- (21) Design application number
- (28) Number of designs
- (30) Priority
- (45) Date of expiration of deferment
- (51) Class and subclass of the Locarno Classification
- (54) Designation of articles
- (71) Applicant
- (72) Creator
- (73) Owner
- (74) Attorney
- (74) Representative

ΣΥΝΤΜΗΣΕΙΣ

- OBI:** Οργανισμός Βιομηχανικής Ιδιοκτησίας
- EABI:** Ειδικό Δελτίο Βιομηχανικής Ιδιοκτησίας
- Δ.Σ.:** Διοικητικό Συμβούλιο
- ΣΧ. ή ΥΠ.:** Σχέδιο ή Υπόδειγμα
- ΚΑΤ/ΡΗΣΗ:** Καταχώρηση
- ΑΡ.ΑΙΤ.:** Αριθμός αίτησης
- ΑΝΤ/MENΟΥ:** Αντικείμενου

Μ Ε Ρ Ο Σ Α '

ΚΑΤΑΧΩΡΗΜΕΝΕΣ ΑΙΤΗΣΕΙΣ ΣΧΕΔΙΩΝ ΚΑΙ ΥΠΟΔΕΙΓΜΑΤΩΝ

ΑΙΤΗΣΕΙΣ ΣΧΕΔΙΩΝ ΚΑΙ ΥΠΟΔΕΙΓΜΑΤΩΝ

(21) Αρ. Αίτησης Σχ. ή Υπ.: 20140600093

(15) Ημερ. Καταχώρησης: 12/08/2014

(17) Ημ. Λήξης 1ης πενταετίας :12/8/2019

(71) Καταθέτης(ες):
1)ΑΝΕΖΙΡΗΣ ΝΙΚΟΛΑΟΥ ΠΑΝΑΓΙΩΤΗΣ
Ι.Δροσοπούλου 242, 11141 ΑΘΗΝΑ (ΑΤΤΙΚΗΣ),
ΕΛΛΑΔΑ
2)ΤΣΟΥΝΙΑΣ ΔΗΜΗΤΡΙΟΥ ΙΩΑΝΝΗΣ
Εθν.Αντιστάσεως 132, 15235 ΒΡΙΑΛΗΣΙΑ
(ΑΤΤΙΚΗΣ), ΕΛΛΑΔΑ
3)ΚΑΤΑΡΑΣ ΓΕΩΡΓΙΟΥ ΣΠΥΡΟΣ
Ανημέδοντος 2, 11363 ΑΘΗΝΑ (ΑΤΤΙΚΗΣ),
ΕΛΛΑΔΑ
4)ΑΝΕΖΙΡΗ ΠΑΝΑΓΙΩΤΗ ΝΙΚΟΛΙΑ
Πλ.Φλέμιγκ 12, 14233 ΝΕΑ ΙΩΝΙΑ (ΑΤΤΙΚΗΣ),
ΕΛΛΑΔΑ

(30) Συμβ. Προτεραιότητα(ες):

(72) Δημιουργός(οι):
1)ΑΝΕΖΙΡΗΣ ΝΙΚΟΛΑΟΥ ΠΑΝΑΓΙΩΤΗΣ
2)ΤΣΟΥΝΙΑΣ ΔΗΜΗΤΡΙΟΥ ΙΩΑΝΝΗΣ
3)ΚΑΤΑΡΑΣ ΓΕΩΡΓΙΟΥ ΣΠΥΡΟΣ
4)ΑΝΕΖΙΡΗ ΠΑΝΑΓΙΩΤΗ ΝΙΚΟΛΙΑ

(74) Πληρεξούσιος:

(74) Αντίκλητος: ΚΑΤΑΡΑΣ ΣΠΥΡΟΣ
Ανημέδοντος 2, 11363 ΑΘΗΝΑ (ΑΤΤΙΚΗΣ)

(28) Αριθμός Σχεδίων/Υποδειγμάτων: 44

(51) Διεθνής Ταξινόμηση: 11-01

(54) Προσδιορισμός Αντικειμένου: ΚΟΣΜΗΜΑΤΑ

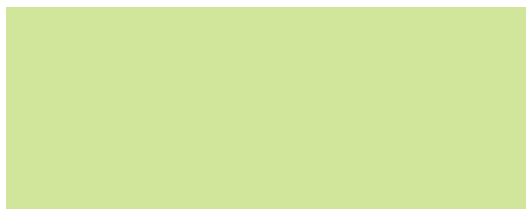

Οι κ.κ. Ανεζιρη Παναγιωτης, Τσουνας Ιωαννης, Καταρας Σπυρος και Ανεζιρη Νικολια συνδεδεσμενοι της υπ αριθμ. 20140600093 πολυαυτης αιτησεως για καταχώρηση σχεδίου ή υποδείγματος, παραπέμπεται από το σχέδιο που φέρει την αριθμηση 1.2 εκ του συνολικού αριθμού κατατεθειμένων σχεδίων σεφάντα τζακάρτα (44), δια της αιτήσεως τους με αριθμ. πρωτ. 385/ΤΡΧ46/29-01-2015.

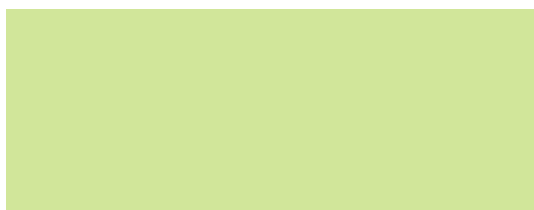
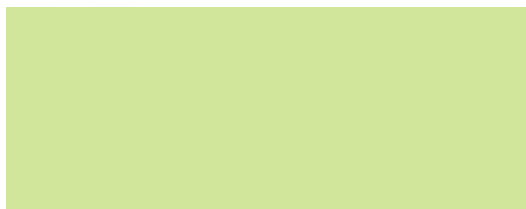

Οι κ.κ. Ανεζιρη Παναγιωτης, Τσουνας Ιωαννης, Καταρας Σπυρος και Ανεζιρη Νικολια συνδεδεσμενοι της υπ αριθμ. 20140600093 πολυαυτης αιτησεως για καταχώρηση σχεδίου ή υποδείγματος, παραπέμπεται από το σχέδιο που φέρει την αριθμηση 1.1 εκ του συνολικού αριθμού κατατεθειμένων σχεδίων σεφάντα τζακάρτα (44), δια της αιτήσεως τους με αριθμ. πρωτ. 385/ΤΡΧ46/29-01-2015.

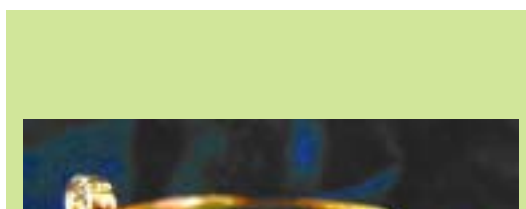



3.1



4.2



3.2



5.1

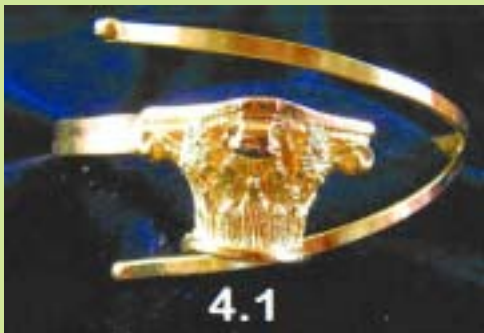

4.1



5.2



6.1



7.2



6.2



8.1



7.1



8.2

Οι κ.κ. Ανδρέας Παναγιώτης, Τασσινός Ιωάννης, Κωνσταντίνος Στέφανος και Ανδρέας Νικόλαος συνδικαίοι της υπ αριθμ. 20140000093 πολυμελής επιτροπής για καταχώρηση σχεδίου ή υποδείγματος, παραπονούν από το σχέδιο που φέρει την αριθμηση 8.1 σε του συνολικού αριθμού κατατεθειμένων σχεδίων ασφαλείας πλάστρα (44), δια της επιτροπής τους με αριθμ. πρωτ. 3897/ΤΚΧ4929-01-2015



Οι κ.κ. Ανδρέας Παναγιώτης, Τασσινός Ιωάννης, Κωνσταντίνος Στέφανος και Ανδρέας Νικόλαος συνδικαίοι της υπ αριθμ. 20140000093 πολυμελής επιτροπής για καταχώρηση σχεδίου ή υποδείγματος, παραπονούν από το σχέδιο που φέρει την αριθμηση 9.2 σε του συνολικού αριθμού κατατεθειμένων σχεδίων ασφαλείας πλάστρα (44), δια της επιτροπής τους με αριθμ. πρωτ. 3857/ΤΚΧ4929-01-2015

Οι κ.κ. Ανδρέας Παναγιώτης, Τασσινός Ιωάννης, Κωνσταντίνος Στέφανος και Ανδρέας Νικόλαος συνδικαίοι της υπ αριθμ. 20140000093 πολυμελής επιτροπής για καταχώρηση σχεδίου ή υποδείγματος, παραπονούν από το σχέδιο που φέρει την αριθμηση 11 σε του συνολικού αριθμού κατατεθειμένων σχεδίων ασφαλείας πλάστρα (44), δια της επιτροπής τους με αριθμ. πρωτ. 3867/ΤΚΧ4929-01-2015



Οι κ.κ. Ανδρέας Παναγιώτης, Τασσινός Ιωάννης, Κωνσταντίνος Στέφανος και Ανδρέας Νικόλαος συνδικαίοι της υπ αριθμ. 20140000093 πολυμελής επιτροπής για καταχώρηση σχεδίου ή υποδείγματος, παραπονούν από το σχέδιο που φέρει την αριθμηση 12.1 σε του συνολικού αριθμού κατατεθειμένων σχεδίων ασφαλείας πλάστρα (44), δια της επιτροπής τους με αριθμ. πρωτ. 386 / ΤΚΧ 4929-01-2015

Οι κ.κ. Ανδρέας Παναγιώτης, Τασσινός Ιωάννης, Κωνσταντίνος Σπύρος και Ανδρέας Νικόλαος συνθέτουν την υπ' αριθμ. 20140600093 πολυτελής αλυσίδα για κατακόρυφη σελίδα ή υποδείγματα, παραποιήσιμη από το σχέδιο που φέρει την αριθμηση 12.2 σε του συνολικού αριθμού κατατεθειμένων σχεδίων σύμφωνα με το άρθρο 144), δια της υπεύθυνης τους με αριθμ. πρωτ. 300 / ΤΚΧ 4929-01-2015



Οι κ.κ. Ανδρέας Παναγιώτης, Τασσινός Ιωάννης, Κωνσταντίνος Σπύρος και Ανδρέας Νικόλαος συνθέτουν την υπ' αριθμ. 20140600093 πολυτελής αλυσίδα για κατακόρυφη σελίδα ή υποδείγματα, παραποιήσιμη από το σχέδιο που φέρει την αριθμηση 12 σε του συνολικού αριθμού κατατεθειμένων σχεδίων σύμφωνα με το άρθρο 144), δια της υπεύθυνης τους με αριθμ. πρωτ. 300/ΤΚΧ4929-01-2015

Οι κ.κ. Ανδρέας Παναγιώτης, Τασσινός Ιωάννης, Κωνσταντίνος Σπύρος και Ανδρέας Νικόλαος συνθέτουν την υπ' αριθμ. 20140600093 πολυτελής αλυσίδα για κατακόρυφη σελίδα ή υποδείγματα, παραποιήσιμη από το σχέδιο που φέρει την αριθμηση 15.1 σε του συνολικού αριθμού κατατεθειμένων σχεδίων σύμφωνα με το άρθρο 144), δια της υπεύθυνης τους με αριθμ. πρωτ. 300 / ΤΚΧ 4929-01-2015



Οι κ.κ. Ανδρέας Παναγιώτης, Τασσινός Ιωάννης, Κωνσταντίνος Σπύρος και Ανδρέας Νικόλαος συνθέτουν την υπ' αριθμ. 20140600093 πολυτελής αλυσίδα για κατακόρυφη σελίδα ή υποδείγματα, παραποιήσιμη από το σχέδιο που φέρει την αριθμηση 15.2 σε του συνολικού αριθμού κατατεθειμένων σχεδίων σύμφωνα με το άρθρο 144), δια της υπεύθυνης τους με αριθμ. πρωτ. 300 / ΤΚΧ 4929-01-2015



Οι κ.κ. Ανδρέας Παπαγιάννης, Τασσώς Καϊνής, Κωνσταντίνος Σπύρου και Ανδρέας Νικόλας συνδεδεμένοι της υπ' αριθμ. 20140000003 πολιτιστικής υπηρεσίας για καταχώρηση σχεδίου ή αποδείξεις, παρατηρούνται από το σχέδιο που φέρει την αριθμηση 17.1 σε ένα συνολικό αριθμό καταπιεσμένων σχεδίων σύμφωνα με το άρθρο 144, ένα της περίπτωσης της με αριθμ. ημετ. 388 / ΤΧΚ 4929-01-2015



Οι κ.κ. Ανδρέας Παπαγιάννης, Τασσώς Καϊνής, Κωνσταντίνος Σπύρου και Ανδρέας Νικόλας συνδεδεμένοι της υπ' αριθμ. 20140000003 πολιτιστικής υπηρεσίας για καταχώρηση σχεδίου ή αποδείξεις, παρατηρούνται από το σχέδιο που φέρει την αριθμηση 17.1 σε ένα συνολικό αριθμό καταπιεσμένων σχεδίων σύμφωνα με το άρθρο 144, ένα της περίπτωσης της με αριθμ. ημετ. 388 / ΤΧΚ 4929-01-2015





19.1

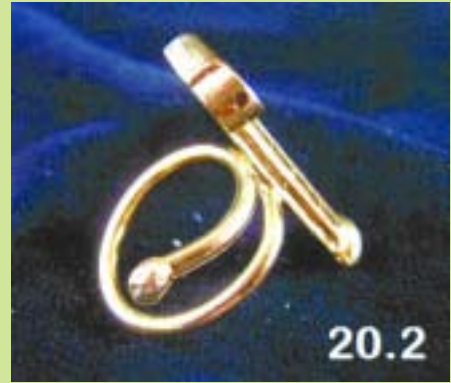

20.2



19.2



21.1



20.1



21.2

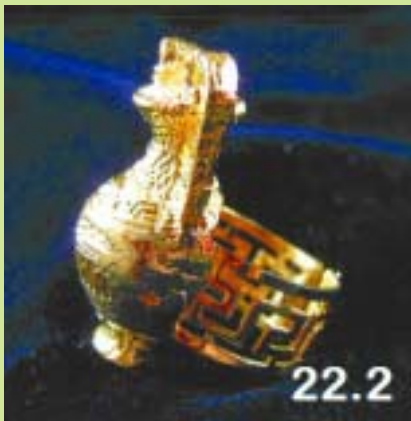

Οι κ.κ. Ανδρέας Παπαγιάννης, Τάσος Ιωάννης, Κωνσταντίνος Επύρορας και Ανδρέας Νικόλαος συνθέτουν και υπ' αριθμ. 201900010003 πολλαπλές σχέσεις και καταφέρνουν σχεδόν ή αποδοχίμως, παρακονίζοντας το σχέδιο που φέρει την αριθμηση 24 σε πιο οικολογικά ορθολογικά κατασκευάσματα σχεδόν απείρως πύσιμα (44), δια της αρίστης τους με ορθή, φέρει 2007Κ06482D-01-2003.





25.2



27.1



26.1



27.2



26.2

Οι κ.κ. Ανδρέας Παναγιώτης, Τασάνης Ιωάννης, Κηρύκος Σπύρος και Ανδρέα Νικόλαο συνδικαλιστές της επιχείρησης 22449000003 παλαιστής αθλητικής και καταρτιοχηρή ομάδας η υποδιεύθυνσης, υποβίβασαν από το σχέδιο που φέρει την αριθμηση 25.1 σε μια συνολικά αριθμητική κατανομή των σχεδίων σαφώς πιο πλούσια (84) δια της απήχησης τους με αριθμ. πρωτ. 346 / ΤΠΧ 4929-01-2015

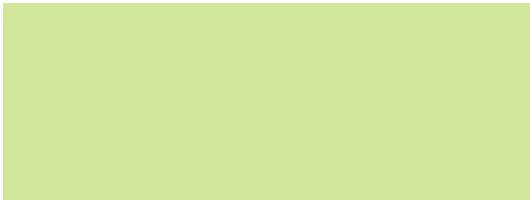

Οι κ.κ. Ανδρέας Παπαγιάννης, Τασούλας Ιωάννης, Χαρίλαος Σπύρας και Αιώρα Νικολά συνδικατούχοι της υπ'αριθμ. 20140600093 πολυμεταβλήτης αίτησης για καταχώριση σχεδίου ή υποδείγματος, παρακείμενα από το σχέδιο που φέρει την αριθμηση 28.2 σε του συνολικού αριθμού κατατεθειμένων σχεδίων ορισμού τίτλου (44), δια της αίτησής τους με αριθμ. πρωτ. 380 / ΤΚΧ 4829-01-2015

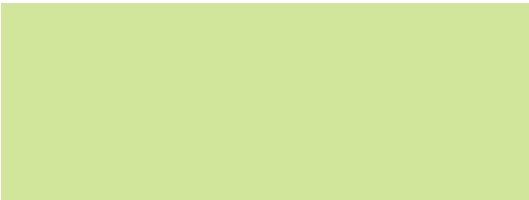

Οι κ.κ. Αιώρας Παναγιώτης, Τασούλας Ιωάννης, Χαρίλαος Σπύρας και Αιώρα Νικολά συνδικατούχοι της υπ'αριθμ. 20140600093 πολυμεταβλήτης αίτησης για καταχώριση σχεδίου ή υποδείγματος, παρακείμενα από το σχέδιο που φέρει την αριθμηση 30.1 σε του συνολικού αριθμού κατατεθειμένων σχεδίων ορισμού τίτλου (44), δια της αίτησής τους με αριθμ. πρωτ. 380 / ΤΚΧ 4829-01-2015

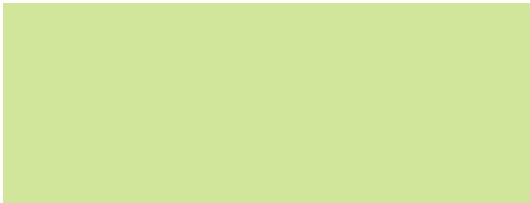

Οι κ.κ. Ανδρέας Παναγιώτης, Τασούλας Ιωάννης, Χαρίλαος Σπύρας και Αιώρα Νικολά συνδικατούχοι της υπ'αριθμ. 20140600093 πολυμεταβλήτης αίτησης για καταχώριση σχεδίου ή υποδείγματος, παρακείμενα από το σχέδιο που φέρει την αριθμηση 29.1 σε του συνολικού αριθμού κατατεθειμένων σχεδίων ορισμού τίτλου (44), δια της αίτησής τους με αριθμ. πρωτ. 380 / ΤΚΧ 4829-01-2015

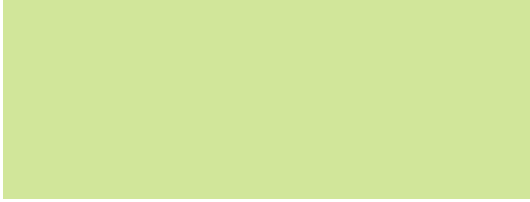

Οι κ.κ. Ανδρέας Παναγιώτης, Τασούλας Ιωάννης, Χαρίλαος Σπύρας και Αιώρα Νικολά συνδικατούχοι της υπ'αριθμ. 20140600093 πολυμεταβλήτης αίτησης για καταχώριση σχεδίου ή υποδείγματος, παρακείμενα από το σχέδιο που φέρει την αριθμηση 30.2 σε του συνολικού αριθμού κατατεθειμένων σχεδίων ορισμού τίτλου (44), δια της αίτησής τους με αριθμ. πρωτ. 380 / ΤΚΧ 4829-01-2015

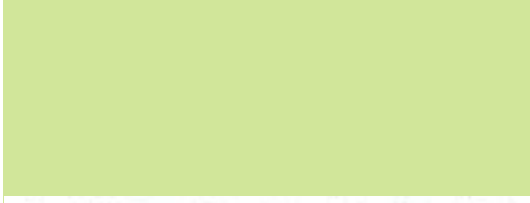
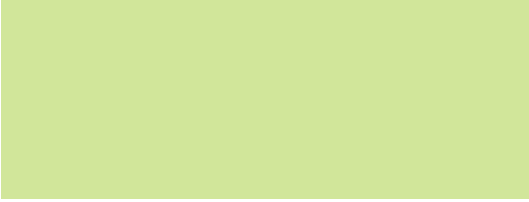

Οι κ.κ. Ανδρέας Παναγιώτης, Τασούλας Ιωάννης, Χαρίλαος Σπύρας και Αιώρα Νικολά συνδικατούχοι της υπ'αριθμ. 20140600093 πολυμεταβλήτης αίτησης για καταχώριση σχεδίου ή υποδείγματος, παρακείμενα από το σχέδιο που φέρει την αριθμηση 28.2 σε του συνολικού αριθμού κατατεθειμένων σχεδίων ορισμού τίτλου (44), δια της αίτησής τους με αριθμ. πρωτ. 380 / ΤΚΧ 4829-01-2015

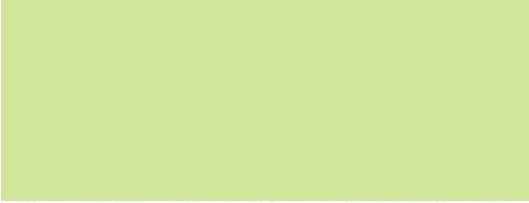
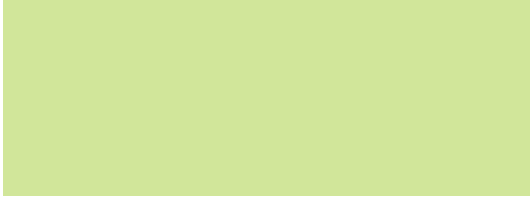

Οι κ.κ. Ανδρέας Παπαγιάννης, Τασούλας Ιωάννης, Χαρίλαος Σπύρας και Αιώρα Νικολά συνδικατούχοι της υπ'αριθμ. 20140600093 πολυμεταβλήτης αίτησης για καταχώριση σχεδίου ή υποδείγματος, παρακείμενα από το σχέδιο που φέρει την αριθμηση 31.1 σε του συνολικού αριθμού κατατεθειμένων σχεδίων ορισμού τίτλου (44), δια της αίτησής τους με αριθμ. πρωτ. 380 / ΤΚΧ 4829-01-2015

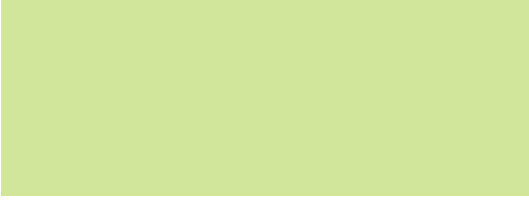

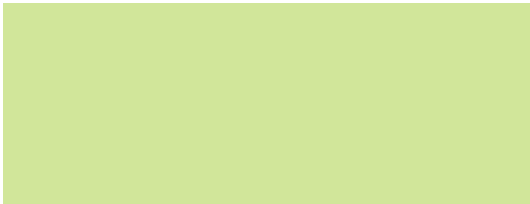

Οι κ.κ. Ανδρέας Παναγιώτης, Τασσάνης Ιωάννης, Κωνσταντίνος Σπύρος και Ανδρέας Νικόλαος συνδικαστές της υπ' αριθμ. 20140000005 πολλαπλής αίτησης για καταχώρηση εργαδίου ή υποδείγματος, παραπέμπονται από το σχέδιο που φέρει την αριθμηση 31.2 σε του συνολικού αριθμού κατατεθειμένων εργαδίων/υποδείγματα πλοκάμι (44), δια της αίτησής τους με αριθμ. πρωτ. 388 / ΤΚΚ 4629-01-2015

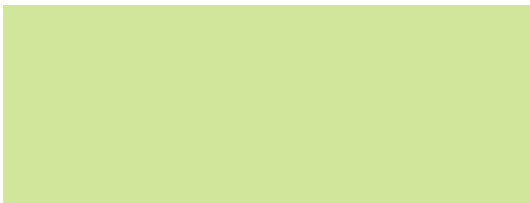

Οι κ.κ. Ανδρέας Παναγιώτης, Τασσάνης Ιωάννης, Κωνσταντίνος Σπύρος και Ανδρέας Νικόλαος συνδικαστές της υπ' αριθμ. 20140000000 πολλαπλής αίτησης για καταχώρηση εργαδίου ή υποδείγματος, παραπέμπονται από το σχέδιο που φέρει την αριθμηση 32 σε του συνολικού αριθμού κατατεθειμένων εργαδίων/υποδείγματα πλοκάμι (44), δια της αίτησής τους με αριθμ. πρωτ. 388/ΤΚΚ4329-01-2015

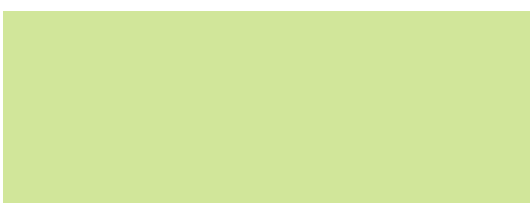
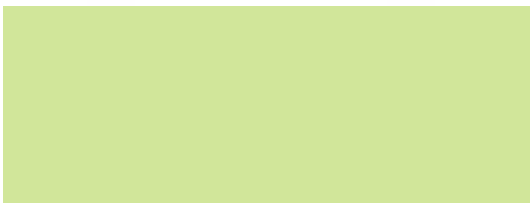

Οι κ.κ. Ανδρέας Παναγιώτης, Τασσάνης Ιωάννης, Κωνσταντίνος Σπύρος και Ανδρέας Νικόλαος συνδικαστές της υπ' αριθμ. 20140000000 πολλαπλής αίτησης για καταχώρηση εργαδίου ή υποδείγματος, παραπέμπονται από το σχέδιο που φέρει την αριθμηση 33.1 σε του συνολικού αριθμού κατατεθειμένων εργαδίων/υποδείγματα πλοκάμι (44), δια της αίτησής τους με αριθμ. πρωτ. 388 / ΤΚΚ 4629-01-2015

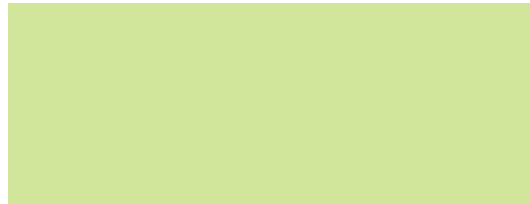

Οι κ.κ. Ανδρέας Παναγιώτης, Τασσάνης Ιωάννης, Κωνσταντίνος Σπύρος και Ανδρέας Νικόλαος συνδικαστές της υπ' αριθμ. 20140000000 πολλαπλής αίτησης για καταχώρηση εργαδίου ή υποδείγματος, παραπέμπονται από το σχέδιο που φέρει την αριθμηση 33.2 σε του συνολικού αριθμού κατατεθειμένων εργαδίων/υποδείγματα πλοκάμι (44), δια της αίτησής τους με αριθμ. πρωτ. 388 / ΤΚΚ 4629-01-2015

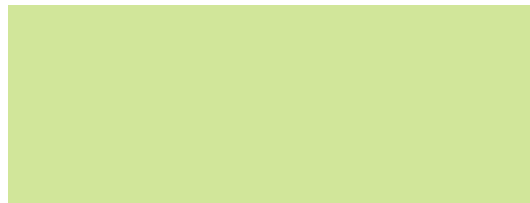

Οι κ.κ. Ανδρέας Παναγιώτης, Τασσάνης Ιωάννης, Κωνσταντίνος Σπύρος και Ανδρέας Νικόλαος συνδικαστές της υπ' αριθμ. 20140000000 πολλαπλής αίτησης για καταχώρηση εργαδίου ή υποδείγματος, παραπέμπονται από το σχέδιο που φέρει την αριθμηση 34.1 σε του συνολικού αριθμού κατατεθειμένων εργαδίων/υποδείγματα πλοκάμι (44), δια της αίτησής τους με αριθμ. πρωτ. 388 / ΤΚΚ 4629-01-2015

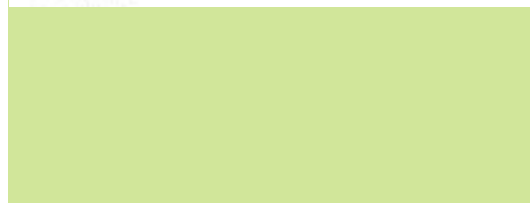

Οι κ.κ. Ανδρέας Παναγιώτης, Τασσάνης Ιωάννης, Κωνσταντίνος Σπύρος και Ανδρέας Νικόλαος συνδικαστές της υπ' αριθμ. 20140000000 πολλαπλής αίτησης για καταχώρηση εργαδίου ή υποδείγματος, παραπέμπονται από το σχέδιο που φέρει την αριθμηση 34.2 σε του συνολικού αριθμού κατατεθειμένων εργαδίων/υποδείγματα πλοκάμι (44), δια της αίτησής τους με αριθμ. πρωτ. 388 / ΤΚΚ 4629-01-2015

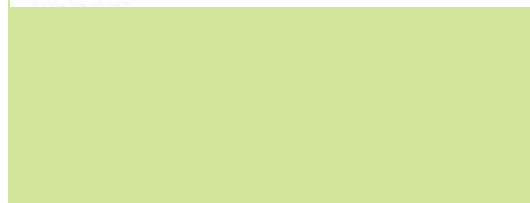

Οι κ.κ. Ανδρέας Παναγιώτης, Τασσας Ιωάννης, Χαρίλαος Σπύρος και Ανδρέας Νικόλαος συνδικαίοι της υπ' αριθμ. 2014000003 πολιτικής αίτησης για καταγραφή σχεδίου ή υποδείγματος, παραπέμπει από το σχέδιο που φέρει την αριθμηση 39.2 σε τού συνολικού αριθμού κατατεθειμένων σχεδίων παρόμοια τίτλους (44), δια της αίτησής τους με αριθμ. πρωτ. 388 / ΤΚΧ 49/29-01-2015

Οι κ.κ. Ανδρέας Παναγιώτης, Τασσας Ιωάννης, Χαρίλαος Σπύρος και Ανδρέας Νικόλαος συνδικαίοι της υπ' αριθμ. 2014000003 πολιτικής αίτησης για καταγραφή σχεδίου ή υποδείγματος, παραπέμπει από το σχέδιο που φέρει την αριθμηση 45.1 σε τού συνολικού αριθμού κατατεθειμένων σχεδίων παρόμοια τίτλους (44), δια της αίτησής τους με αριθμ. πρωτ. 391 / ΤΚΧ 49/29-01-2015

Οι κ.κ. Ανδρέας Παναγιώτης, Τασσας Ιωάννης, Χαρίλαος Σπύρος και Ανδρέας Νικόλαος συνδικαίοι της υπ' αριθμ. 2014000003 πολιτικής αίτησης για καταγραφή σχεδίου ή υποδείγματος, παραπέμπει από το σχέδιο που φέρει την αριθμηση 36.1 σε τού συνολικού αριθμού κατατεθειμένων σχεδίων παρόμοια τίτλους (44), δια της αίτησής τους με αριθμ. πρωτ. 386 / ΤΚΧ 49/29-01-2015

Οι κ.κ. Ανδρέας Παναγιώτης, Τασσας Ιωάννης, Χαρίλαος Σπύρος και Ανδρέας Νικόλαος συνδικαίοι της υπ' αριθμ. 2014000003 πολιτικής αίτησης για καταγραφή σχεδίου ή υποδείγματος, παραπέμπει από το σχέδιο που φέρει την αριθμηση 40.2 σε τού συνολικού αριθμού κατατεθειμένων σχεδίων παρόμοια τίτλους (44), δια της αίτησής τους με αριθμ. πρωτ. 390 / ΤΚΧ 49/29-01-2015

Οι κ.κ. Ανδρέας Παναγιώτης, Τασσας Ιωάννης, Χαρίλαος Σπύρος και Ανδρέας Νικόλαος συνδικαίοι της υπ' αριθμ. 2014000003 πολιτικής αίτησης για καταγραφή σχεδίου ή υποδείγματος, παραπέμπει από το σχέδιο που φέρει την αριθμηση 38.2 σε τού συνολικού αριθμού κατατεθειμένων σχεδίων παρόμοια τίτλους (44), δια της αίτησής τους με αριθμ. πρωτ. 389 / ΤΚΧ 49/29-01-2015

Οι κ.κ. Ανδρέας Παναγιώτης, Τασσας Ιωάννης, Χαρίλαος Σπύρος και Ανδρέας Νικόλαος συνδικαίοι της υπ' αριθμ. 2014000003 πολιτικής αίτησης για καταγραφή σχεδίου ή υποδείγματος, παραπέμπει από το σχέδιο που φέρει την αριθμηση 41.1 σε τού συνολικού αριθμού κατατεθειμένων σχεδίων παρόμοια τίτλους (44), δια της αίτησής τους με αριθμ. πρωτ. 390 / ΤΚΧ 49/29-01-2015



- (21) **Αρ. Αίτησης Σχ. ή Υπ.: 20140600094**
- (15) **Ημερ.Καταχώρησης:** 12/09/2014
- (17) **Ημ. Λήξης 1ης πενταετίας :**12/9/2019
- (71) **Καταθέτης(ες):** ΚΑΠΑΝΙΔΟΥ ΠΑΥΛΟΥ ΠΑΝΑΓΙΩΤΑ
Ενωτικόν 3, 54627 ΘΕΣΣΑΛΟΝΙΚΗ
(ΘΕΣΣΑΛΟΝΙΚΗΣ), ΕΛΛΑΔΑ
- (30) **Συμβ. Προτεραιότητα(ες):**
- (72) **Δημιουργός(οι):** ΚΑΠΑΝΙΔΟΥ ΠΑΥΛΟΥ ΠΑΝΑΓΙΩΤΑ
- (74) **Πληρεξούσιος:**
- (74) **Αντίκλητος:** ΚΑΠΑΝΙΔΗΣ ΑΧΙΛΛΕΑΣ
Αναξιμάνδρου 23, 54250 ΘΕΣΣΑΛΟΝΙΚΗ
(ΘΕΣΣΑΛΟΝΙΚΗΣ)
- (28) **Αριθμός Σχεδίων/Υποδημάτων:** 7
- (51) **Διεθνής Ταξινόμηση:** 99-00
- (54) **Προσδιορισμός Αντικειμένων:** ΙΕΡΑΤΙΚΑ ΣΧΕΔΙΑ (ΚΕΝΤΗΜΑΤΑ)





2



5



3



6



4



7

(21) *Αρ. Αίτησης Σχ. ή Υπ.*: 20140600095

(15) *Ημερ. Καταχώρησης*: 16/09/2014

(17) *Ημ. Λήξης 1ης πενταετίας*: 16/9/2019

(71) *Καταθέτης(ες)*: ΕΥΣΤΡΑΤΙΟΣ ΚΑΡΡΑΣ ΚΑΙ ΣΙΑ Ο.Ε
Κ.Πορφυρογέννητου 4, 13121 ΙΛΙΟΝ
(ΑΤΤΙΚΗΣ), ΕΛΛΑΔΑ

(30) *Συμβ. Προτεραιότητα(ες)*:

(72) *Δημιουργός(οι)*: ΚΑΡΡΑΣ ΕΥΣΤΡΑΤΙΟΣ

(74) *Πληρεξούσιος*:

(74) *Αντικλητος*:

(28) *Αριθμός Σχεδίων/Υποδειγμάτων*: 48

(51) *Διεθνής Ταξινόμηση*: 11-02

(54) *Προσδιορισμός Αντικειμένου*: ΔΙΑΚΟΣΜΗΤΙΚΑ ΜΑΓΝΗΤΑΚΙΑ-ΑΓΑΛΜΑΤΙΔΙΑ



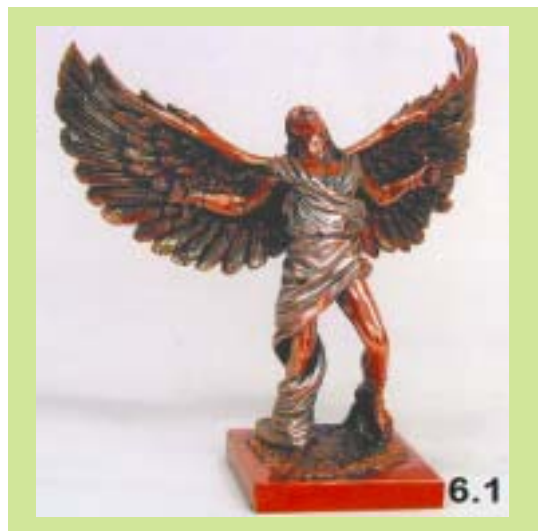













21.2



23.1



22.1



23.2



22.2



24.1





27.2



29.1



28.1



29.2



28.2



30.1

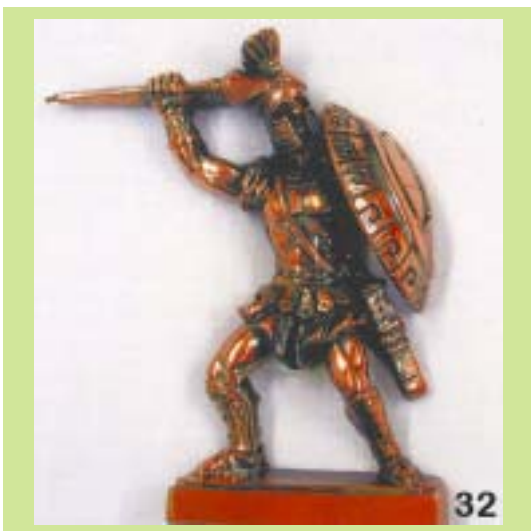

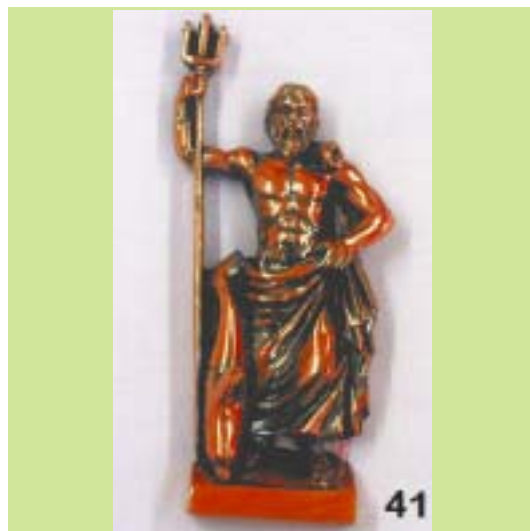

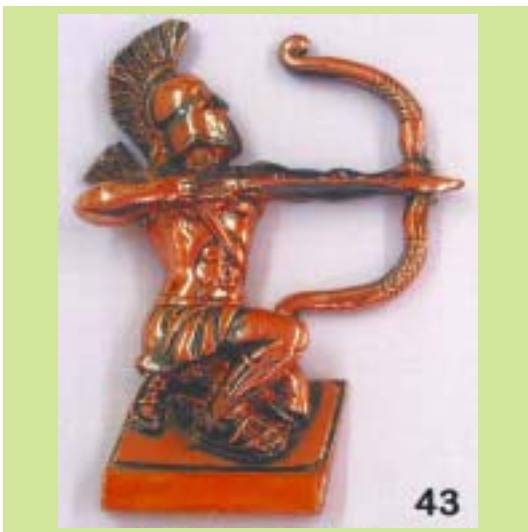



(21) *Αρ. Αίτησης Σχ. ή Υπ.:* 20140600096

(15) *Ημερ. Καταχώρησης:* 17/09/2014

(17) *Ημ. Λήξης 1ης πενταετίας :* 17/9/2019

(71) *Καταθέτης(ες):* ΓΕΩΡΓΙΑΡΑΣ ΓΕΩΡΓΙΟΥ ΙΩΑΝΝΗΣ
Πραξιτέλους 164-166, 18535 ΠΕΙΡΑΙΑΣ
(ΑΤΤΙΚΗΣ), ΕΛΛΑΔΑ

(30) *Συμβ. Προτεραιότητα(ες):*

(72) *Δημιουργός(οι):* ΓΕΩΡΓΙΑΡΑΣ ΓΕΩΡΓΙΟΥ ΙΩΑΝΝΗΣ

(74) *Πληρεξούσιος:*

(74) *Αντίκλητος:*

(28) *Αριθμός Σχεδίων/Υποδειγμάτων:* 1

(51) *Διεθνής Ταξινόμηση:* 14-03

(54) *Προσδιορισμός Αντικειμένου:* **ΝΑΥΤΙΛΙΑΚΟΣ ΔΟΥΡΥΦΟΡΙΚΟΣ**
ΑΝΑΜΕΤΑΛΛΟΤΗΣ





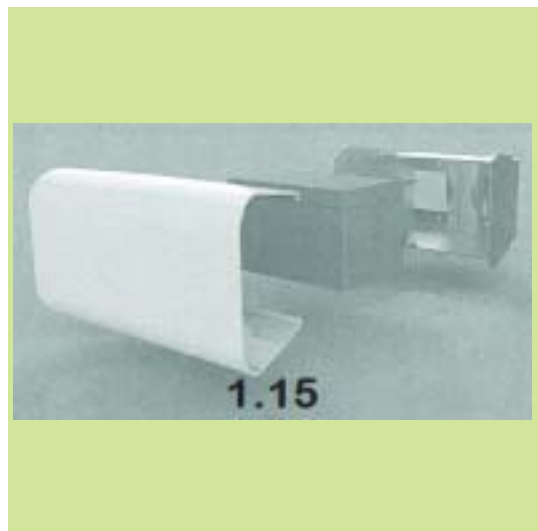
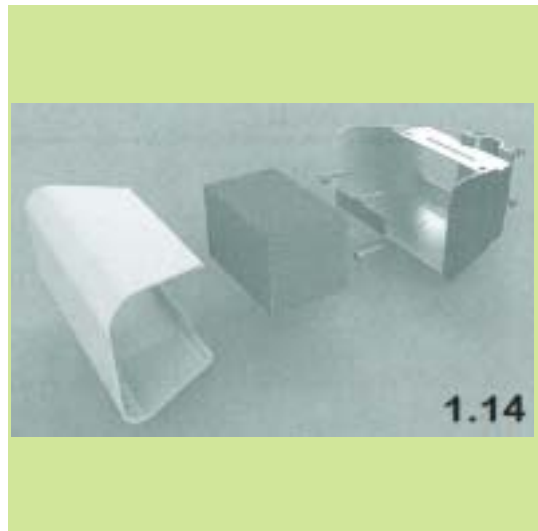
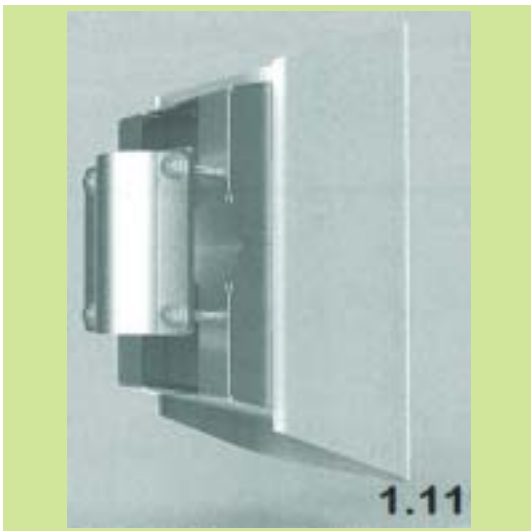
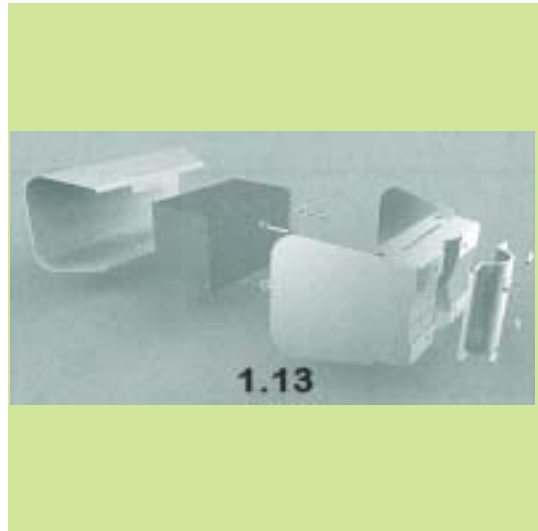

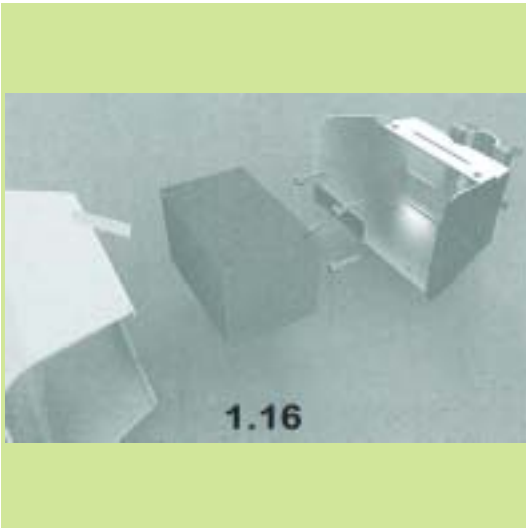

(21) *Αρ. Αίτησης Σχ. ή Υπ.*: 20140600097

(15) *Ημερ. Καταχώρησης*: 18/09/2014

(17) *Ημ. Λήξης 1ης πενταετίας*: 18/9/2019

(71) *Καταθέτης(ες)*: ΑΦΟΙ ΔΟΥΡΜΟΥΣΟΓΛΟΥ ΚΑΙ ΣΙΑ ΟΕ
Γ.Κ.Μικρού 20, 54250 ΘΕΣΣΑΛΟΝΙΚΗ
(ΘΕΣΣΑΛΟΝΙΚΗΣ), ΕΛΛΑΔΑ

(30) *Συμβ. Προτεραιότητα(ες)*:

(72) *Δημιουργός(οι)*: ΔΟΥΡΜΟΥΣΟΓΛΟΥ ΗΛΙΑΣ

(74) *Πληρεξούσιος*:

(74) *Αντίκλητος*:

(28) *Αριθμός Σχεδίων/Υποδειγμάτων*: 4

(51) *Διεθνής Ταξινόμηση*: 09-03

(54) *Προσδιορισμός Αντικειμένου*: ΣΥΣΚΕΥΑΣΙΑ ΤΡΟΦΙΜΩΝ

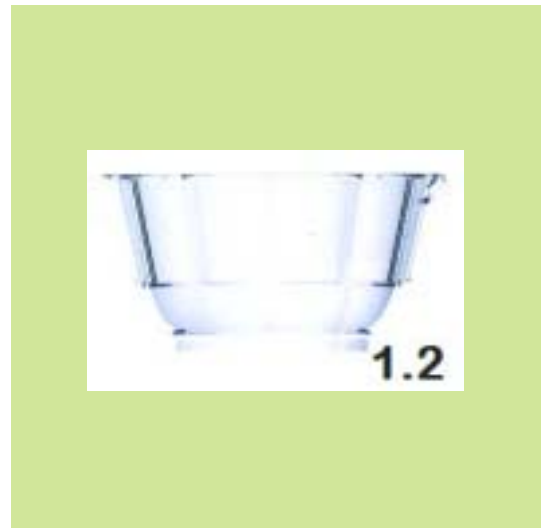



(21) *Αρ. Αίτησης Σχ. ή Υπ.*: 20140600098

(15) *Ημερ. Καταχώρησης*: 26/09/2014

(17) *Ημ. Λήξης 1ης πενταετίας*: 26/9/2019

(71) *Καταθέτης(ες)*: ΜΛΟΥΚΙΕ ΑΛΕΞΑΝΔΡΟΣ ΚΩΝΣΤΑΝΤΙΝΟΣ
Ολυμπίου Διός 23, 17455 ΑΛΙΜΟΣ (ΑΤΤΙΚΗΣ),
ΕΛΛΑΔΑ

(30) *Συμβ. Προτεραιότητα(ες)*:

(72) *Δημιουργός(οι)*: ΜΛΟΥΚΙΕ ΑΛΕΞΑΝΔΡΟΣ ΚΩΝΣΤΑΝΤΙΝΟΣ

(74) *Πληρεξούσιος*:

(74) *Αντίκλητος*:

(28) *Αριθμός Σχεδίων/Υποδειγμάτων*: 1

(51) *Διεθνής Ταξινόμηση*: 07-02

(54) *Προσδιορισμός Αντικειμένου*: ΣΟΜΠΑ ΠΕΛΛΕΤ

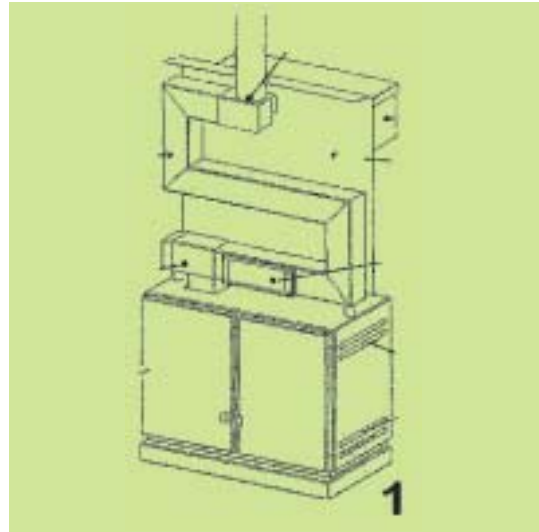

**ΕΥΡΕΤΗΡΙΟ ΑΙΤΗΣΕΩΝ ΣΧΕΔΙΩΝ Ή ΥΠΟΔΕΙΓΜΑΤΩΝ ΣΥΜΦΩΝΑ ΜΕ ΤΗΝ ΑΛΦΑΒΗΤΙΚΗ
ΣΕΙΡΑ ΤΩΝ ΚΑΤΑΘΕΤΩΝ**

ΚΑΤΑΘΕΤΗΣ (71)	ΠΡΟΣΔΙΟΡΙΣΜΟΣ ΑΝΤ/ΜΕΝΟΥ ΣΧ. Ή ΥΠ. (54)	ΚΑΤ/ΡΗΣΗ (15)	ΑΡ. ΑΙΤ. (21)
<i>ΑΝΕΖΙΡΗ ΝΙΚΟΛΙΑ</i>	ΚΟΣΜΗΜΑΤΑ	12/08/2014	20140600093
<i>ΑΝΕΖΙΡΗΣ ΠΑΝΑΓΙΩΤΗΣ</i>	ΚΟΣΜΗΜΑΤΑ	12/08/2014	20140600093
<i>ΑΦΟΙ ΔΟΥΡΜΟΥΣΟΓΛΟΥ ΚΑΙ ΣΙΑ ΟΕ</i>	ΣΥΣΚΕΥΑΣΙΑ ΤΡΟΦΙΜΩΝ	18/09/2014	20140600097
<i>ΓΕΩΡΓΑΡΑΣ ΙΩΑΝΝΗΣ</i>	ΝΑΥΤΙΛΙΑΚΟΣ ΔΟΥΡΥΦΟΡΙΚΟΣ ΑΝΑΜΕΤΑΔΟΤΗΣ	17/09/2014	20140600096
<i>ΕΥΣΤΡΑΤΙΟΣ ΚΑΡΡΑΣ ΚΑΙ ΣΙΑ Ο.Ε</i>	ΔΙΑΚΟΣΜΗΤΙΚΑ ΜΑΓΝΗΤΑΚΙΑ-ΑΓΑΛΜΑΤΙΔΙΑ	16/09/2014	20140600095
<i>ΚΑΠΑΝΙΔΟΥ ΠΑΝΑΓΙΩΤΑ</i>	ΙΕΡΑΤΙΚΑ ΣΧΕΔΙΑ (ΚΕΝΤΗΜΑΤΑ)	12/09/2014	20140600094
<i>ΚΑΤΑΡΑΣ ΣΠΥΡΟΣ</i>	ΚΟΣΜΗΜΑΤΑ	12/08/2014	20140600093
<i>ΜΛΟΥΚΙΕ ΚΩΝΣΤΑΝΤΙΝΟΣ</i>	ΣΟΜΠΑ ΠΕΛΛΕΤ	26/09/2014	20140600098
<i>ΤΣΟΥΝΙΑΣ ΙΩΑΝΝΗΣ</i>	ΚΟΣΜΗΜΑΤΑ	12/08/2014	20140600093

ΜΕΡΟΣ Β'
ΚΑΤΑΧΩΡΗΜΕΝΑ ΠΙΣΤΟΠΟΙΗΤΙΚΑ ΣΧΕΔΙΩΝ ΚΑΙ ΥΠΟΔΕΙΓΜΑΤΩΝ

ΧΟΡΗΓΗΣΕΙΣ ΠΙΣΤΟΠΟΙΗΤΙΚΩΝ ΚΑΤΑΧΩΡΗΣΗΣ ΣΧΕΔΙΩΝ ΚΑΙ ΥΠΟΔΕΙΓΜΑΤΩΝ

ΔΕΝ ΥΠΑΡΧΕΙ ΔΗΜΟΣΙΕΥΣΗ

ΔΕΝ ΥΠΑΡΧΕΙ ΔΗΜΟΣΙΕΥΣΗ

Μ Ε Ρ Ο Σ Γ '
ΑΝΑΝΕΩΣΕΙΣ

ΑΝΑΝΕΩΣΕΙΣ ΚΑΤΑΧΩΡΗΜΕΝΩΝ ΣΧΕΔΙΩΝ Ή ΥΠΟΔΕΙΓΜΑΤΩΝ

(11) Αρ. Πιστοπ. Καταχώρησης Σχ. ή Υπ.:6000707

(73) Δικαιούχος (οι): ΦΟΡΜΑ ΕΞΟΠΛΙΣΜΟΙ ΣΚΑΦΩΝ ΕΠΕ , Νέζερ 5, ΓΛΥΦΑΔΑ, 166 74 ΑΤΤΙΚΗ (GR) .
(17) Ημερομηνία Ανανέωσης: 11-2-2020 (4η 5ετία)

(11) Αρ. Πιστοπ. Καταχώρησης Σχ. ή Υπ.:6000708

(73) Δικαιούχος (οι): ΦΟΡΜΑ ΕΞΟΠΛΙΣΜΟΙ ΣΚΑΦΩΝ ΕΠΕ , Νέζερ 5, ΓΛΥΦΑΔΑ, 166 74 ΑΤΤΙΚΗ (GR) .
(17) Ημερομηνία Ανανέωσης: 11-2-2020 (4η 5ετία)

(11) Αρ. Πιστοπ. Καταχώρησης Σχ. ή Υπ.:6000720

(73) Δικαιούχος (οι): CALMAR INC. , 333 South Tyrnbull Canyon Road, 91745-1203 CITY OF INDUSTRY, CA (US) .
(17) Ημερομηνία Ανανέωσης: 25-2-2020 (4η 5ετία)

(11) Αρ. Πιστοπ. Καταχώρησης Σχ. ή Υπ.:6000721

(73) Δικαιούχος (οι): AMERICAN EXPRESS TRAVEL RELATED SERVICES COMPANY, INC. , American Express Tower, World Financial Cntr, 10285-4900 NEW YORK, NY (US) .
(17) Ημερομηνία Ανανέωσης: 28-2-2020 (4η 5ετία)

(11) Αρ. Πιστοπ. Καταχώρησης Σχ. ή Υπ.:6000722

(73) Δικαιούχος (οι): AMERICAN EXPRESS TRAVEL RELATED SERVICES COMPANY, INC. , American Express Tower, World Financial Cntr, 10285-4900 NEW YORK, NY (US) .
(17) Ημερομηνία Ανανέωσης: 28-2-2020 (4η 5ετία)

(11) Αρ. Πιστοπ. Καταχώρησης Σχ. ή Υπ.:6000723

(73) Δικαιούχος (οι): AMERICAN EXPRESS TRAVEL RELATED SERVICES COMPANY, INC. , American Express Tower, World Financial Cntr, 10285-4900 NEW YORK, NY (US) .
(17) Ημερομηνία Ανανέωσης: 28-2-2020 (4η 5ετία)

(11) Αρ. Πιστοπ. Καταχώρησης Σχ. ή Υπ.:6000735

(73) Δικαιούχος (οι): JEAN CASSEGRAIN SOCIETE PAR ACTIONS SIMPLIFIEE (SAS) , 12, rue Saint - Florentin,, 75001 PARIS (FR) .
(17) Ημερομηνία Ανανέωσης: 9-3-2020 (4η 5ετία)

(11) Αρ. Πιστοπ. Καταχώρησης Σχ. ή Υπ.:6000736

(73) Δικαιούχος (οι): JEAN CASSEGRAIN SOCIETE PAR ACTIONS SIMPLIFIEE (SAS) , 12, rue Saint - Florentin,, 75001 PARIS (FR) .
(17) Ημερομηνία Ανανέωσης: 9-3-2020 (4η 5ετία)

(11) Αρ. Πιστοπ. Καταχώρησης Σχ. ή Υπ.:6001989

(73) Δικαιούχος (οι): ΦΕΤΕΡΗΣ ΑΠΟΣΤΟΛΟΣ, ΑΓ. ΚΩΝΣΤΑΝΤΙΝΟΥ 4, 14231 ΝΕΑ ΙΩΝΙΑ (ΑΤΤΙΚΗΣ) (GR) .
(17) Ημερομηνία Ανανέωσης: 10-2-2020 (3η 5ετία)

(11) Αρ. Πιστοπ. Καταχώρησης Σχ. ή Υπ.:6003098

(73) Δικαιούχος (οι): ΧΩΡΙΑΝΟΠΟΥΛΟΣ ΧΑΡ. ΚΑΙ ΣΙΑ Ο.Ε. , Θουκυδίδου 87, 17343 ΑΓΙΟΣ ΔΗΜΗΤΡΙΟΣ (ΑΤΤΙΚΗΣ) (GR) .
(17) Ημερομηνία Ανανέωσης: 26-2-2020 (2η 5ετία)

(11) Αρ. Πιστοπ. Καταχώρησης Σχ. ή Υπ.:6003099

(73) Δικαιούχος (οι): ΧΩΡΙΑΝΟΠΟΥΛΟΣ ΧΑΡ. ΚΑΙ ΣΙΑ Ο.Ε. , Θουκυδίδου 87, 17343 ΑΓΙΟΣ ΔΗΜΗΤΡΙΟΣ (ΑΤΤΙΚΗΣ) (GR) .
(17) Ημερομηνία Ανανέωσης: 26-2-2020 (2η 5ετία)

(11) Αρ. Πιστοπ. Καταχώρησης Σχ. ή Υπ.:6003103

(73) Δικαιούχος (οι): Ρ. ΚΑΙ Γ. ΣΕΝΤΟΥΚΑ ΕΠΕ "RED DESIGN CONSULTANTS ΕΠΕ" , Συγγρού 5., 14562 ΚΗΦΙΣΙΑ (ΑΤΤΙΚΗΣ) (GR) .
(17) Ημερομηνία Ανανέωσης: 5-3-2020 (2η 5ετία)

ΜΕΡΟΣ Δ'
ΜΕΤΑΒΟΛΕΣ

ΠΙΣΤΟΠΟΙΗΤΙΚΑ ΚΑΤΑΧΩΡΗΣΗΣ ΣΧΕΔΙΩΝ Ή ΥΠΟΔΕΙΓΜΑΤΩΝ

<i>ΑΡ. ΣΧ. Ή ΥΠΟΔ.</i>	<i>ΜΕΤΑΒΙΒΑΣΕΙΣ</i>
6001558	Η δικαιούχος εταιρεία «C M Hammar Utveckling AB» μεταβίβασε όλα τα δικαιώματά της που απορρέουν από το υπ' αριθμ. 6001558 πιστοποιητικό καταχώρησης σχεδίου ή υποδείγματος στην εταιρεία «Ernstrom Technology AB» που εδρεύει εις Box 11304, SE-404 27 Goteborg, Sweden, η οποία αποτελεί τη νέα δικαιούχο.
6003067	Η δικαιούχος εταιρεία «ΤΕΧΡΑΝ Ε.Π.Ε.» μεταβίβασε όλα τα δικαιώματά της που απορρέουν από το υπ' αριθμ. 6003067 πιστοποιητικό καταχώρησης σχεδίου ή υποδείγματος στον κ. Ισαάκ Σοϊλεμεζίδη, που κατοικεί στην οδό Κουντουριώτου 11, 56728 Νεάπολη Θεσσαλονίκης, ο οποίος αποτελεί το νέο δικαιούχο.
6003068	Η δικαιούχος εταιρεία «ΤΕΧΡΑΝ Ε.Π.Ε.» μεταβίβασε όλα τα δικαιώματά της που απορρέουν από το υπ' αριθμ. 6003068 πιστοποιητικό καταχώρησης σχεδίου ή υποδείγματος στον κ. Ισαάκ Σοϊλεμεζίδη, που κατοικεί στην οδό Κουντουριώτου 11, 56728 Νεάπολη Θεσσαλονίκης, ο οποίος αποτελεί το νέο δικαιούχο.
6003606	Η δικαιούχος κ. Τζιρακιάν Ανούς μεταβίβασε όλα τα δικαιώματά της που απορρέουν από το υπ' αριθμ. 6003606 πιστοποιητικό καταχώρησης σχεδίου ή υποδείγματος στον κ. Ντουσάκη Ιωάννη, που κατοικεί στην Λ. Θησέως 245, 17673 Καλλιθέα Αττικής, ο οποίος αποτελεί το νέο δικαιούχο.
6003607	Η δικαιούχος κ. Τζιρακιάν Ανούς μεταβίβασε όλα τα δικαιώματά της που απορρέουν από το υπ' αριθμ. 6003607 πιστοποιητικό καταχώρησης σχεδίου ή υποδείγματος στον κ. Ντουσάκη Ιωάννη, που κατοικεί στην Λ. Θησέως 245, 17673 Καλλιθέα Αττικής, ο οποίος αποτελεί το νέο δικαιούχο.

<i>ΑΡ. ΣΧ. Ή ΥΠΟΔ.</i>	<i>ΑΛΛΑΓΗ ΕΔΡΑΣ</i>
6003067	Η εταιρεία «ΤΕΧΡΑΝ Ε.Π.Ε.» δικαιούχος του υπ' αριθμ. 6003067 πιστοποιητικού καταχώρησης σχεδίου ή υποδείγματος άλλαξε την έδρα της από : Κωνσταντινουπόλεως 17, 54628 Μενεμένη Θεσσαλονίκης σε : 6 ^ο χλμ. Θεσσαλονίκης-Καλοχωρίου, 57009 Θεσσαλονίκη.
6003068	Η εταιρεία «ΤΕΧΡΑΝ Ε.Π.Ε.» δικαιούχος του υπ' αριθμ. 6003068 πιστοποιητικού καταχώρησης σχεδίου ή υποδείγματος άλλαξε την έδρα της από : Κωνσταντινουπόλεως 17, 54628 Μενεμένη Θεσσαλονίκης σε : 6 ^ο χλμ. Θεσσαλονίκης-Καλοχωρίου, 57009 Θεσσαλονίκη.

Μ Ε Ρ Ο Σ Ε '
ΛΗΞΗ ΠΡΟΣΤΑΣΙΑΣ

ΛΗΞΗ ΠΡΟΣΤΑΣΙΑΣ ΚΑΤΑΧΩΡΗΜΕΝΩΝ ΣΧΕΔΙΩΝ Ή ΥΠΟΔΕΙΓΜΑΤΩΝ

(11) Αρ. Πιστοπ. Καταχώρησης Σχ. ή Υπ.:6000564

(73) Δικαιούχος (οι): PROFIL ΑΛΟΥΜΙΝΙΟΝ Α.Ε.Ε. , 56χλμ Ε.Ο. Αθηνών-Λαμίας, ΟΙΝΟΦΥΤΑ, 320 11 ΒΟΙΩΤΙΑ (GR) .

(11) Αρ. Πιστοπ. Καταχώρησης Σχ. ή Υπ.:6002970

(73) Δικαιούχος (οι): TSAKIRIS - MALLAS Α.Ε. , Λεωφόρος Βουλαγαμένης 60, 16452 ΑΡΓΥΡΟΥΠΟΛΗ (ΑΤΤΙΚΗΣ) (GR) .

(11) Αρ. Πιστοπ. Καταχώρησης Σχ. ή Υπ.:6002971

(73) Δικαιούχος (οι): ΣΚΑΡΜΟΥΤΣΟΣ ΦΩΤΙΟΣ, Αγ. Λαύρας 22,, 15341 ΑΓΙΑ ΠΑΡΑΣΚΕΥΗ (ΑΤΤΙΚΗΣ) (GR) .

(11) Αρ. Πιστοπ. Καταχώρησης Σχ. ή Υπ.:6002972

(73) Δικαιούχος (οι): ΜΕΤΑΛΛΟΥΜΙΝ Α.Ε.Ε. , Αγ. Φανουρίου 20,, 13671 ΑΧΑΡΝΕΣ (ΑΤΤΙΚΗΣ) (GR) .

(11) Αρ. Πιστοπ. Καταχώρησης Σχ. ή Υπ.:6002973

(73) Δικαιούχος (οι): ΓΡΙΖΑΣ ΔΗΜΗΤΡΙΟΥ ΚΩΝΣΤΑΝΤΙΝΟΣ, Μιχ.Στ.Παπακωνσταντίνου 18, 19002 ΠΑΙΑΝΙΑ (ΑΤΤΙΚΗΣ) (GR) .

(11) Αρ. Πιστοπ. Καταχώρησης Σχ. ή Υπ.:6002974

(73) Δικαιούχος (οι): ΓΡΙΖΑΣ ΔΗΜΗΤΡΙΟΥ ΚΩΝΣΤΑΝΤΙΝΟΣ, Μιχ.Στ.Παπακωνσταντίνου 18, 19002 ΠΑΙΑΝΙΑ (ΑΤΤΙΚΗΣ) (GR) .

(11) Αρ. Πιστοπ. Καταχώρησης Σχ. ή Υπ.:6002975

(73) Δικαιούχος (οι): ΓΡΙΖΑΣ ΔΗΜΗΤΡΙΟΥ ΚΩΝΣΤΑΝΤΙΝΟΣ, Μιχ.Στ.Παπακωνσταντίνου 18, 19002 ΠΑΙΑΝΙΑ (ΑΤΤΙΚΗΣ) (GR) .

(11) Αρ. Πιστοπ. Καταχώρησης Σχ. ή Υπ.:6002976

(73) Δικαιούχος (οι): TSAKIRIS - MALLAS Α.Ε. , Λεωφόρος Βουλαγαμένης 60, 16452 ΑΡΓΥΡΟΥΠΟΛΗ (ΑΤΤΙΚΗΣ) (GR) .

ΜΕΡΟΣ ΣΤ'
ΑΚΥΡΩΣΕΙΣ

ΟΥΔΕΜΙΑ

ΣΥΝΔΡΟΜΕΣ ΓΙΑ ΤΟ ΕΔΒΙ

α) Σε οπτικό δίσκο (CD), ως εξής:		
Τεύχη Α' και Β' μαζί ανά δίσκο	EYPΩ	2,00
Ετήσια συνδρομή Εσωτερικού για τα Τεύχη Α' και Β' μαζί.....	EYPΩ	22,00
Ετήσια συνδρομή Εξωτερικού για τα Τεύχη Α' και Β' μαζί.....	EYPΩ	44,00
β) Ετήσια συνδρομή για τα Τεύχη Α' και Β' μαζί σε έντυπη μορφή και σε οπτικό δίσκο (CD) ταυτόχρονα.....		
Ετήσια συνδρομή Εσωτερικού	EYPΩ	77,00
Ετήσια συνδρομή Εξωτερικού	EYPΩ	154,00
γ) Ετήσια συνδρομή για την πρόσβαση και στα δύο Τεύχη του ΕΔΒΙ στις ιστοσελίδες του ΟΒΙ.....	EYPΩ	0,00

Κάθε ενδιαφερόμενος μπορεί να προμηθεύεται το ΕΔΒΙ ή να ζητήσει να γίνει συνδρομητής από τον:

Οργανισμό Βιομηχανικής Ιδιοκτησίας (ΟΒΙ)
Γ. Σταυρουλάκη 5 (πρώην Παντανάσσης)
151 25 Παράδεισος Αμαρουσίου
τηλ.: 2106828231

SUBSCRIPTIONS FOR THE INDUSTRIAL PROPERTY BULLETIN

a) On compact disc (CD):		
Volume A' and B', price per disc	EURO	2,00
Annual domestic subscription for both Volumes (A' and B')	EURO	22,00
Annual foreign subscription for both Volumes (A' and B')	EURO	44,00
b) Annual subscription for both Volumes (A' and B') in printed form and on compact disc (CD) simultaneously		
Annual domestic subscription	EURO	77,00
Annual foreign subscription	EURO	154,00
c) Annual subscription for access to both Volumes (A' and B') displayed on the OBI's website pages.....	EURO	0,00

For bulletin purchasing or subscription information, please contact:

5 G. Stavroulaki Str. (former Pandanassis Str.)
151 25 Paradissos Amarousiou
Athens - Greece
tel.: (0030210) 6828231