

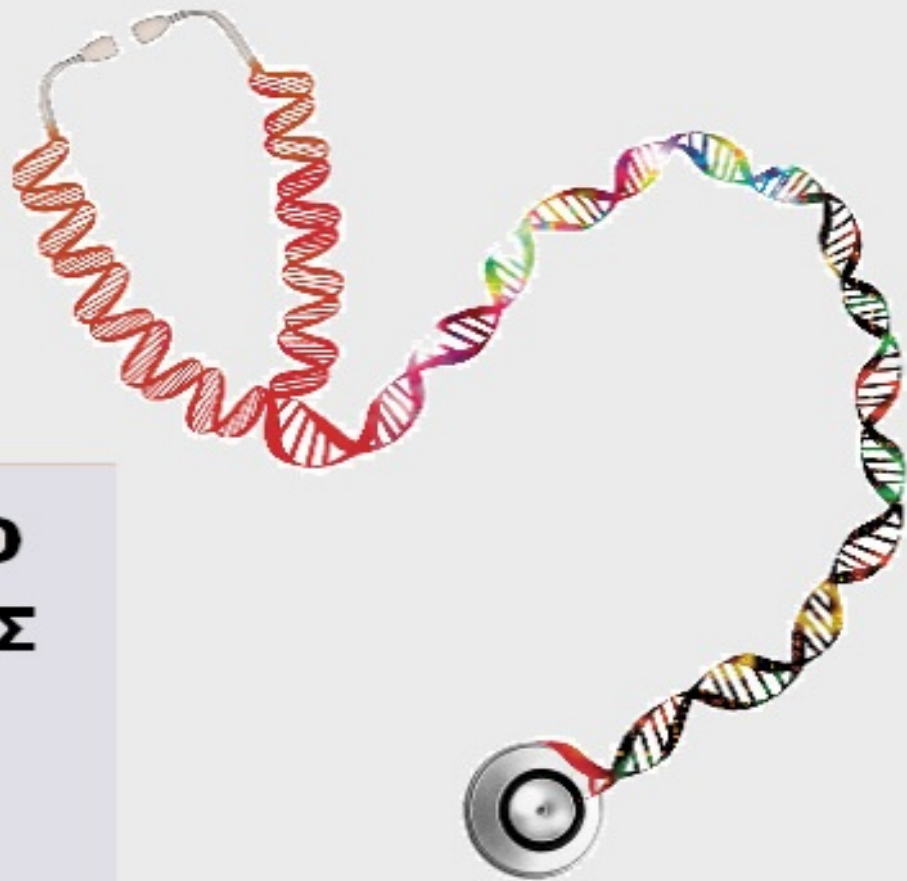

ΟΡΓΑΝΙΣΜΟΣ
ΒΙΟΜΗΧΑΝΙΚΗΣ
ΙΔΙΟΚΤΗΣΙΑΣ

**ΕΙΔΙΚΟ ΔΕΛΤΙΟ
ΒΙΟΜΗΧΑΝΙΚΗΣ
ΙΔΙΟΚΤΗΣΙΑΣ
(ΕΔΒΙ)**



National Human Genome Research Institute

**ΤΕΥΧΟΣ Β΄
ΣΧΕΔΙΑ Η ΥΠΟΔΕΙΓΜΑΤΑ
ΜΑΡΤΙΟΣ 2016**



ΟΡΓΑΝΙΣΜΟΣ
ΒΙΟΜΗΧΑΝΙΚΗΣ
ΙΔΙΟΚΤΗΣΙΑΣ

Γιάννη Σταυρουλάκη 5 (πρώην Παντανάσσης)
151 25 Παράδεισος Αμαρουσίου

ΤΕΛΕΦΑΞ: 210 6819231

ΤΗΛΕΦΩΝΑ:

ΓΕΝΙΚΕΣ ΠΛΗΡΟΦΟΡΙΕΣ:210 6183500
ΚΑΤΑΘΕΣΕΙΣ:210 6183593
ΤΕΛΗ:210 6183594
ΕΞΕΤΑΣΤΕΣ:210 6183595
ΛΟΓΙΣΤΗΡΙΟ:.....210 6183596
ΝΟΜΙΚΑ ΘΕΜΑΤΑ:210 6183597
ΤΕΧΝΙΚΗ ΠΛΗΡΟΦΟΡΗΣΗ: .. 210 6183598
ΔΗΜΟΣΙΕΣ ΣΧΕΣΕΙΣ: 210 6183599

Επιμέλεια - Έκδοση:
Τρόμ Νικόλαος
Οργανισμός Βιομηχανικής Ιδιοκτησίας (OBI)

© Οργανισμός Βιομηχανικής Ιδιοκτησίας (OBI)

20-04-2016



INDUSTRIAL
PROPERTY
ORGANISATION

5, Gianni Stavroulaki str.(former Pandanassis str.)
GR 151 25 Paradissos Amaroussiou Athens, Greece

TELEFAX: 210 6819231

TELEPHONE:

GENERAL INFORMATION: +30 210 6183500
RECEIVING OFFICE: +30 210 6183593
FEES: +30 210 6183594
EXAMINERS: +30 210 6183595
ACCOUNTS OFFICE: +30 210 6183596
LEGAL METTERS:+30 210 6183597
TECHNICAL INFORMATION:+30 210 6183598
PUBLIC RELATIONS:+30 210 6183599

Editor - Publisher:
Trom Nicholas
Industrial Property Organisation (OBI)

© Industrial Property Organisation (OBI)

20-04-2016

ΕΙΣΑΓΩΓΙΚΟ ΣΗΜΕΙΩΜΑ

Το Ειδικό Δελτίο Βιομηχανικής Ιδιοκτησίας τηρείται από τον Οργανισμό Βιομηχανικής Ιδιοκτησίας (Ο.Β.Ι.) κατ' εφαρμογή του άρθρου 4 του νόμου 1733/1987(ΦΕΚ 171,Α') και αποτελείται από δύο τεύχη:

Στο **ΤΕΥΧΟΣ Α'** δημοσιεύονται σε μηνιαία βάση τα εξής :

- Αιτήσεις και χορηγήσεις Διπλωμάτων Ευρεσιτεχνίας (Δ.Ε.)
- Αιτήσεις και χορηγήσεις Πιστοποιητικών Υποδείγματος Χρησιμότητας (Π.Υ.Χ.)
- Αιτήσεις και χορηγήσεις Συμπληρωματικών Πιστοποιητικών Προστασίας για Φυτοπροστατευτικά προϊόντα (Σ.Π.Π.Φ.Π.)
- Αιτήσεις και χορηγήσεις Συμπληρωματικών Πιστοποιητικών Προστασίας για Φάρμακα (Σ.Π.Π.Φ.)
- Αιτήσεις παράτασης ισχύος για Συμπληρωματικά Πιστοποιητικά Προστασίας για Παιδιατρικά Φάρμακα (Σ.Π.Π.Π.Φ.)
- Αιτήσεις Μετάφρασης Αξιώσεων Ευρωπαϊκών Διπλωμάτων Ευρεσιτεχνίας
- Πιστοποιητικά Μεταφράσεων Ευρωπαϊκών Διπλωμάτων Ευρεσιτεχνίας
- Μεταβολές - Διορθώσεις αιτήσεων και χορηγήσεων τίτλων βιομηχανικής ιδιοκτησίας
- Εκπτώσεις - Ανακλήσεις Εκπτώσεων αιτήσεων και χορηγήσεων τίτλων βιομηχανικής ιδιοκτησίας

Στο **ΤΕΥΧΟΣ Β'** δημοσιεύονται σε μηνιαία βάση οι αιτήσεις και τα καταχωρημένα Σχέδια ή Υποδείγματα.

Τα παραπάνω τεύχη διατίθενται ξεχωριστά.

ΜΑΡΤΙΟΣ 2016
Ημερομηνία έκδοσης : 20-04-2016

ΠΕΡΙΕΧΟΜΕΝΑ

Ανάλυση κωδικών αρθμών.....	5
Συντμήσεις.....	5

**ΜΕΡΟΣ Α΄
ΚΑΤΑΧΩΡΗΜΕΝΕΣ ΑΙΤΗΣΕΙΣ ΣΧΕΔΙΩΝ Ή
ΥΠΟΔΕΙΓΜΑΤΩΝ**

1.Αιτήσεις Σχεδίων ή Υποδειγμάτων.....	6
2.Ευρετήριο αιτήσεων σύμφωνα με την αλφαβητική σειρά των καταθετών.....	56

**ΜΕΡΟΣ Β΄
ΧΟΡΗΓΗΣΕΙΣ ΠΙΣΤΟΠΟΙΗΤΙΚΩΝ ΚΑΤΑΧΩΡΗΣΗΣ
ΣΧΕΔΙΩΝ Ή ΥΠΟΔΕΙΓΜΑΤΩΝ**

1.Πιστοποιητικά καταχώρησης σχεδίων ή υποδειγμάτων.....	59
2.Ευρετήριο πιστοποιητικών καταχώρησης σχεδίων ή υποδειγμάτων σύμφωνα με την αλφαβητική σειρά των καταθετών	60

**ΜΕΡΟΣ Γ΄
ΑΝΑΝΕΩΣΕΙΣ.....**

**ΜΕΡΟΣ Δ΄
ΛΗΞΗ ΠΡΟΣΤΑΣΙΑΣ.....**

**ΜΕΡΟΣ Ε΄
ΜΕΤΑΒΟΛΕΣ.....**

**ΜΕΡΟΣ ΣΤ΄
ΔΙΟΡΘΩΣΕΙΣ ΚΑΙ ΕΠΑΝΑΔΗΜΟΣΙΕΥΣΕΙΣ.....**

**– ΑΝΑΚΟΙΝΩΣΕΙΣ - ΣΥΝΔΡΟΜΕΣ
.....**

MARCH 2016
Publication Date: 20-04-2016

CONTENTS

INID Codes.....	5
Abbreviations.....	5

**PART A΄
REGISTERED DESIGN APPLICATIONS**

1.Design Applications.....	6
2.Design Application Index in alphabetical order of the applicant.....	56

**PART B΄
GRANTS OF DESIGN REGISTRATION CERTIFICATES**

1.Design registration certificates.....	59
2.Index of design registration certificates in alphabetical order of the applicant.....	60

**PART C΄
RENEWALS.....**

**PART D΄
EXPIRY OF PROTECTION.....**

**PART E΄
MODIFICATION.....**

**PART F΄
CORRECTIONS AND RE-PUBLICATIONS.....**

**– ANNOUNCEMENTS - SUBSCRIPTION
.....**

ΚΩΔΙΚΟΙ ΑΡΙΘΜΟΙ

- (11) Αριθμός Πιστοποιητικού Καταχώρησης Σχεδίου ή Υποδείγματος
- (15) Ημερομηνία Καταχώρησης / Ανανέωσης
- (18) Ημερομηνία λήξης προστασίας / ανανέωσης προστασίας
- (21) Αριθμός Αίτησης Σχεδίου ή Υποδείγματος
- (22) Ημερομηνία κατάθεσης
- (28) Αριθμός Σχεδίων/Υποδειγμάτων
- (30) Δεδομένα Προτεραιότητας
- (46) Ημερομηνία λήξης αναβολής δημοσίευσης
- (51) Διεθνής Ταξινόμηση
- (54) Προσδιορισμός αντικειμένου
- (71) Καταθέτης(ες)
- (72) Δημιουργός(οι)
- (73) Δικαιούχος(οι)
- (74) Πληρεξούσιος(οι)
- (-) Αντίκλητος (οι)
– Δεν υπάρχει πρόβλεψη στο αντίστοιχο πρότυπο : WIPO STANDARD ST.80

Οδηγός αναφοράς για το WIPO STANDARD ST.80(Σύσταση που αφορά βιβλιογραφικά δεδομένα σχετικά με τα Σχέδια):

<http://www.wipo.int/export/sites/www/standards/en/pdf/03-80-01.pdf>

INID CODES

- (11) Serial number of the registration and/or number of the design document
- (15) Date of the registration / Date of the renewal
- (18) Expected expiration date of the registration / renewal
- (21) Serial number of the application
- (22) Date of filling of the application
- (28) Number of industrial designs included in the application
- (30) Data relating to priority under the Paris Convention
- (46) Date of expiration of deferment
- (51) International Classification for Industrial Designs(class and subclass of the Locarno Classification)
- (54) Designation of (s) or product(s) covered by the industrial design or title of the industrial design
- (71) Name(s) and address(es) of the applicant(s)
- (72) Name(s) of the creator(s) if known to be such
- (73) Name(s) and address(es) of the owner(s)
- (74) Name(s) and address(es) of the representative(s)
- (-) Name(s) and address(es) of the Contact Person(s)
- Not existing in WIPO STANDARD ST.80

Reference guide to WIPO STANDARD ST.80(RECOMMENDATION CONCERNING BIBLIOGRAPHIC DATA RELATING TO INDUSTRIAL DESIGNS):

<http://www.wipo.int/export/sites/www/standards/en/pdf/03-80-01.pdf>

ΣΥΝΤΜΗΣΕΙΣ

- OBI:** Οργανισμός Βιομηχανικής Ιδιοκτησίας
- EABI:** Ειδικό Δελτίο Βιομηχανικής Ιδιοκτησίας
- Δ.Σ.:** Διοικητικό Συμβούλιο
- ΣΧ. ή ΥΠ.:** Σχέδιο ή Υπόδειγμα
- ΑΡ.ΑΙΤ.:** Αριθμός αίτησης

ΜΕΡΟΣ Α΄

ΑΙΤΗΣΕΙΣ ΚΑΙ ΑΝΑΒΟΛΕΣ ΣΧΕΔΙΩΝ Ή ΥΠΟΔΕΙΓΜΑΤΩΝ

ΑΙΤΗΣΕΙΣ

(21) Αρ. Αίτησης Σχ. ή Υπ:	20150600108
(22) Ημερομηνία Κατάθεσης:	02-10-2015
(18) Ημ. Λήξης 1ης πενταετίας:	02-10-2020
(71) Καταθέτης(ες):	ΔΗΜΟΥ ΝΙΚΟΛΑΟΣ 32ο χλμ. Ε.Ο. Αθηνών-Λαμίας, ΚΑΠΑΝΔΡΙΤΙ (ΑΤΤΙΚΗΣ) 19014 ΕΛΛΑΔΑ
(30) Συμβ. Προτεραιότητα(ες):	
(72) Δημιουργός(οι):	ΔΗΜΟΥ ΝΙΚΟΛΑΟΣ
(74) Πληρεξούσιος:	ΗΛΙΟΚΑΥΤΟΣ ΑΝΤΩΝΙΟΣ Κάνιγγος 31 ΑΘΗΝΑ (ΑΤΤΙΚΗΣ) 10682 ΕΛΛΑΔΑ
(-) Αντίκλητος:	ΗΛΙΟΚΑΥΤΟΣ ΑΝΤΩΝΙΟΣ Κάνιγγος 31 ΑΘΗΝΑ (ΑΤΤΙΚΗΣ) 10682 ΕΛΛΑΔΑ
(28) Αριθμός Σχεδίων/Υποδειγμάτων:	1
(51) Διεθνής Ταξινόμηση:	25-03
(54) Προσδιορισμός Αντικειμένου:	ΝΕΟ ΠΟΛΥΜΟΡΦΙΚΟ ΠΕΡΙΠΤΕΡΟ ΕΣΩΤΕΡΙΚΗΣ ΠΡΟΣΒΑΣΗΣ





1.3



1.4

- (21) Αρ. Αίτησης Σχ. ή Υπ: **20150600109**
- (22) Ημερομηνία Κατάθεσης: 02-10-2015
- (18) Ημ. Λήξης 1ης πενταετίας: 02-10-2020
- (71) Καταθέτης(ες): **ΔΗΜΟΥ ΝΙΚΟΛΑΟΣ**
32ο χλμ. Ε.Ο. Αθηνών-Λαμίας, ΚΑΠΑΝΔΡΙΤΙ (ΑΤΤΙΚΗΣ) 19014
ΕΛΛΑΔΑ
- (30) Συμβ. Προτεραιότητα(ες):
- (72) Δημιουργός(οι): **ΔΗΜΟΥ ΝΙΚΟΛΑΟΣ**
- (74) Πληρεξούσιος: **ΗΛΙΟΚΑΥΤΟΣ ΑΝΤΩΝΙΟΣ**
Κάνιγγος 31 ΑΘΗΝΑ (ΑΤΤΙΚΗΣ) 10682 ΕΛΛΑΔΑ
- (-) Αντίκλητος: **ΗΛΙΟΚΑΥΤΟΣ ΑΝΤΩΝΙΟΣ**
Κάνιγγος 31 ΑΘΗΝΑ (ΑΤΤΙΚΗΣ) 10682 ΕΛΛΑΔΑ
- (28) Αριθμός Σχεδίων/Υποδειγμάτων: 1
- (51) Διεθνής Ταξινόμηση: 25-03
- (54) Προσδιορισμός Αντικειμένου: **ΚΑΤΟΨΗ ΝΕΟΥ ΠΕΡΙΠΤΕΡΟΥ ΕΣΩΤΕΡΙΚΗΣ ΠΡΟΣΒΑΣΗΣ**

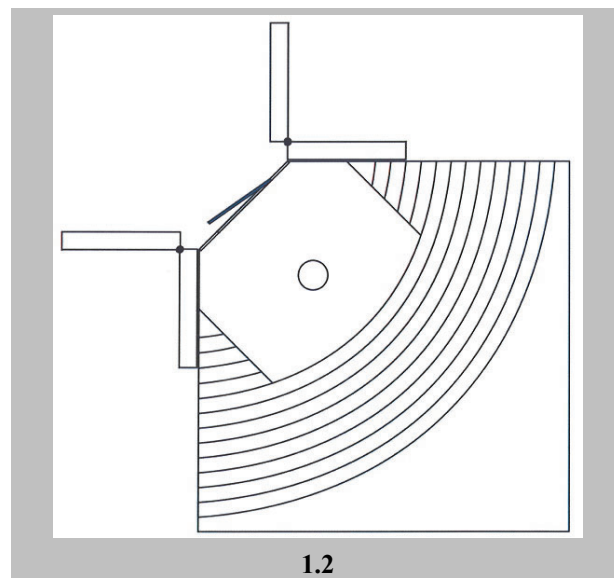
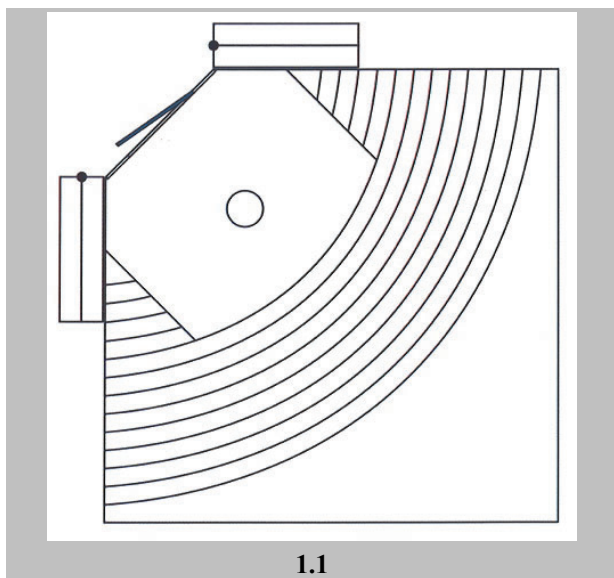

(21) Αρ. Αίτησης Σχ. ή Υπ:

20150600110

(22) Ημερομηνία Κατάθεσης:

07-10-2015

(18) Ημ. Λήξης 1ης πενταετίας:

07-10-2020

(71) Καταθέτης(ες):

ΤΣΙΛΙΓΚΙΡΙΔΗ ΜΑΡΙΑ-ΖΩΗ

Παμπούκη 6 ΝΕΟ ΨΥΧΙΚΟ 15451 ΕΛΛΑΔΑ

(30) Συμβ. Προτεραιότητα(ες):

(72) Δημιουργός(οι):

ΤΣΙΛΙΓΚΙΡΙΔΗ ΜΑΡΙΑ-ΖΩΗ

(74) Πληρεξούσιος:

(-) Αντίκλητος:

ΚΟΝΤΟΓΕΩΡΓΟΣ ΓΕΩΡΓΙΟΣ

Παμπούκη 6 ΝΕΟ ΨΥΧΙΚΟ 15451 ΕΛΛΑΔΑ

(28) Αριθμός Σχεδίων/Υποδειγμάτων:

8

(51) Διεθνής Ταξινόμηση:

06-05

(54) Προσδιορισμός Αντικειμένου:

ΚΑΒΑ ΣΤΑΘΕΡΗ Ή ΤΡΟΧΗΛΑΤΗ ΜΕ ΕΠΙΦΑΝΕΙΑ ΣΕΡΒΙΡΙΣΜΑΤΟΣ

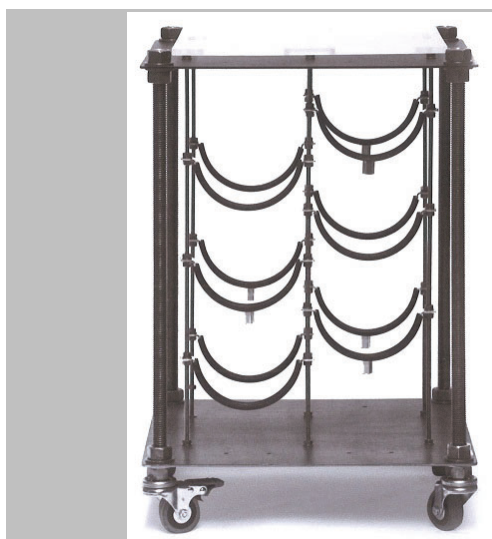

1.1



1.2



1.3

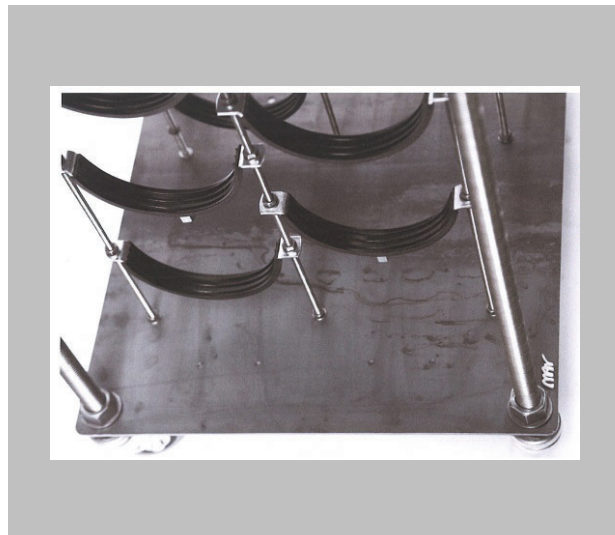

1.4

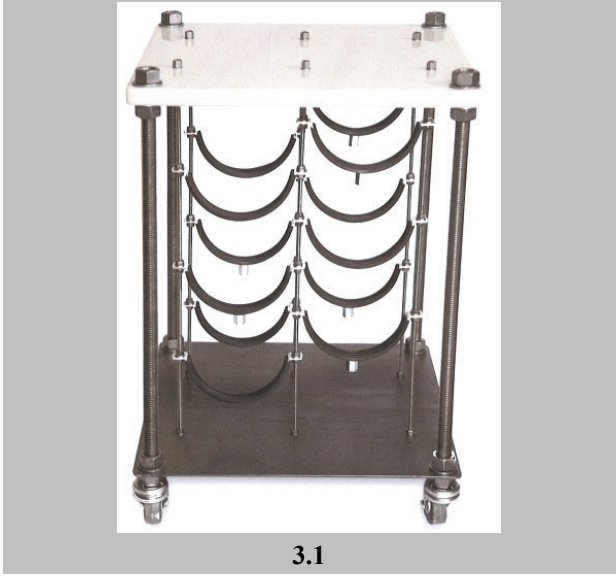
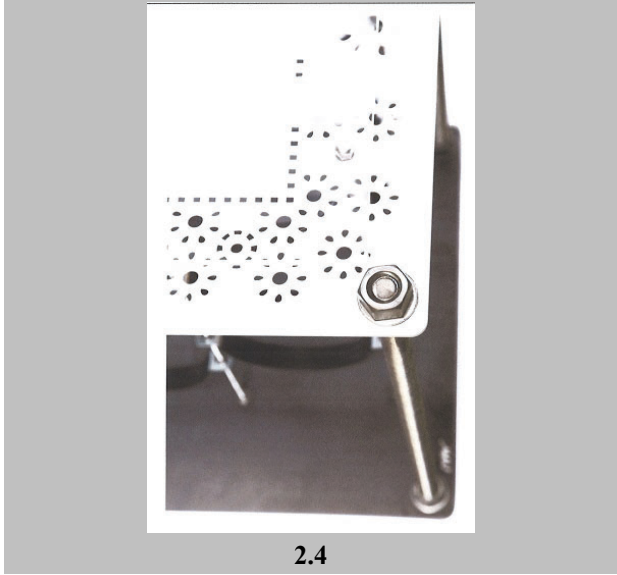
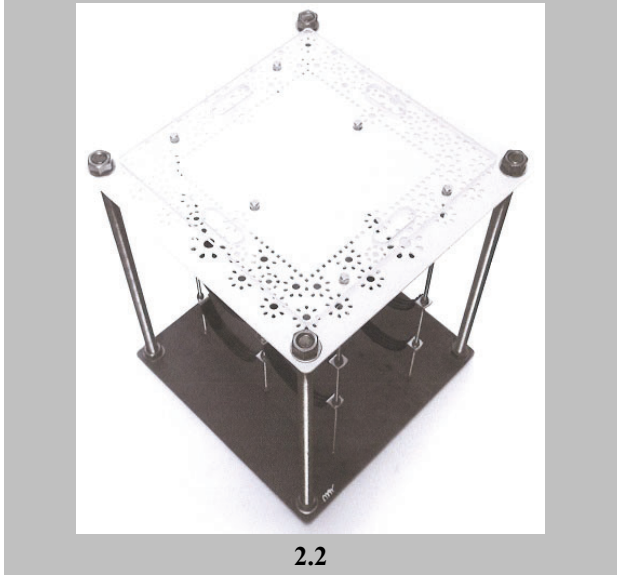
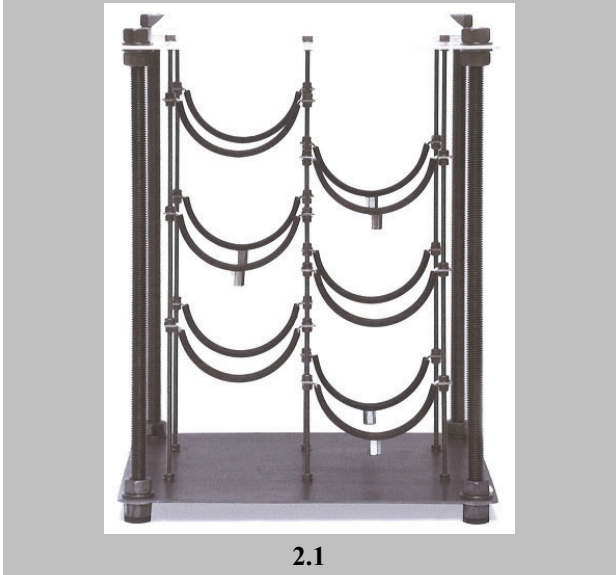

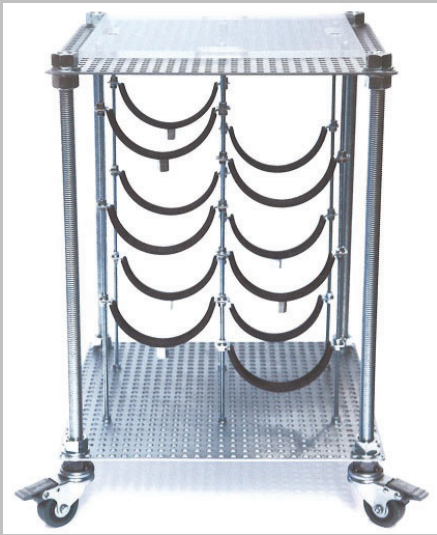

4.1



4.2

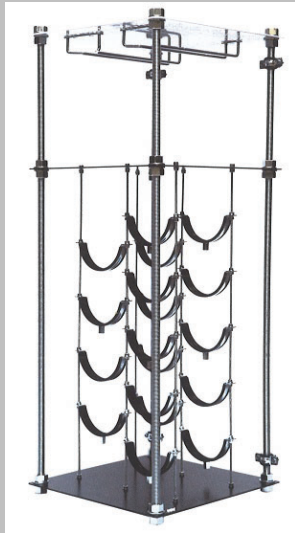

5.1

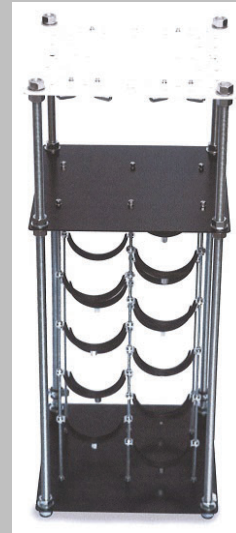

5.2

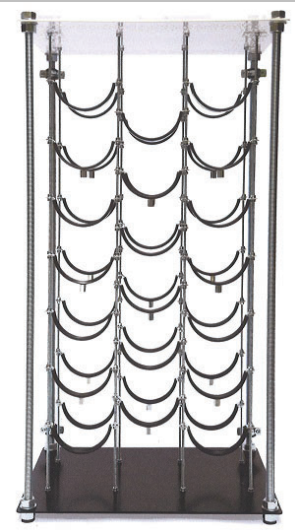

6.1



6.2

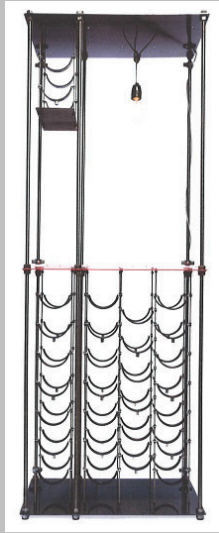

7.1



7.2



8.1

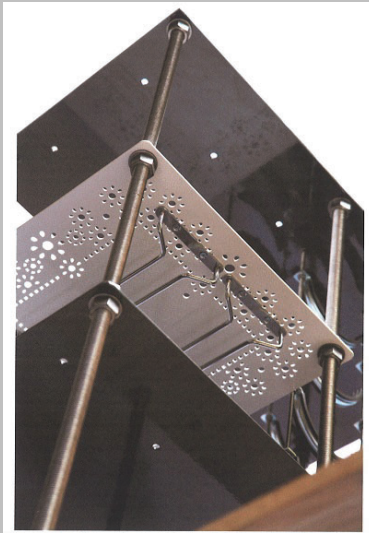

8.2

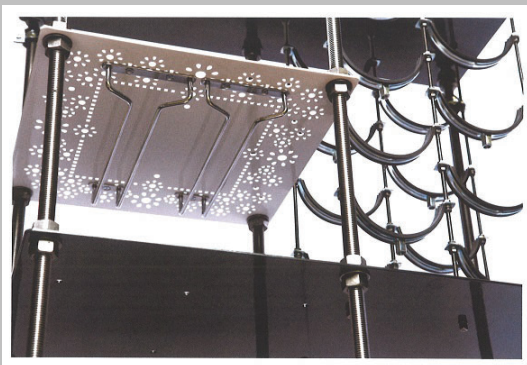

8.3

- (21) Αρ. Αίτησης Σχ. ή Υπ: 20150600111
- (22) Ημερομηνία Κατάθεσης: 08-10-2015
- (18) Ημ. Λήξης 1ης πενταετίας: 08-10-2020
- (71) Καταθέτης(ες): **ΠΡΟΪΟΝΤΑ ΣΗΜΕΙΩΣΕΩΝ ΑΝΩΝΥΜΗ ΕΤΑΙΡΕΙΑ**
Ορφώως 220 ΑΙΓΑΛΕΩ 12241 ΕΛΛΑΔΑ
- (30) Συμβ. Προτεραιότητα(ες):
- (72) Δημιουργός(οι): **ΧΑΣΑΠΑΚΗΣ ΔΗΜΗΤΡΙΟΣ**
ΧΑΣΑΠΑΚΗ ΓΡΗΓΟΡΙΑ
ΠΡΟΚΟΠΙΟΥ ΔΗΜΗΤΡΗΣ
Ναυαρίνου 18-20 ΑΘΗΝΑ (ΑΤΤΙΚΗΣ) 10680 ΕΛΛΑΔΑ
- (74) Πληρεξούσιος: **ΠΡΟΚΟΠΙΟΥ ΔΗΜΗΤΡΗΣ**
Ναυαρίνου 18-20 ΑΘΗΝΑ (ΑΤΤΙΚΗΣ) 10680 ΕΛΛΑΔΑ
- (-) Αντίκλητος:
- (28) Αριθμός Σχεδίων/Υποδειγμάτων: 32
- (51) Διεθνής Ταξινόμηση: 19-04
- (54) Προσδιορισμός Αντικειμένου: **ΑΤΖΕΝΤΕΣ ΣΗΜΕΙΩΜΑΤΑΡΙΑ ΚΑΙ ΤΕΤΡΑΔΙΑ ΜΕ ΔΙΝΗ ΡΑΧΗ ΚΑΙ ΕΥΚΑΜΠΤΟ ΕΞΩΦΥΛΛΟ ΣΕ ΔΙΑΦΟΡΟΥΣ ΧΡΩΜΑΤΙΚΟΥΣ ΣΥΝΔΥΑΣΜΟΥΣ**

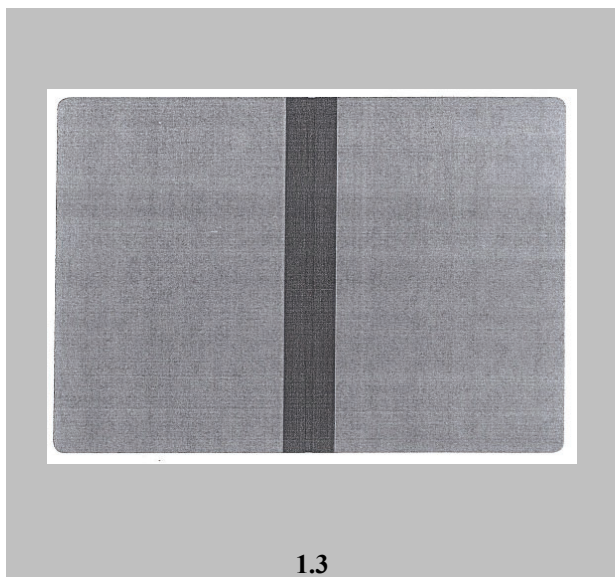
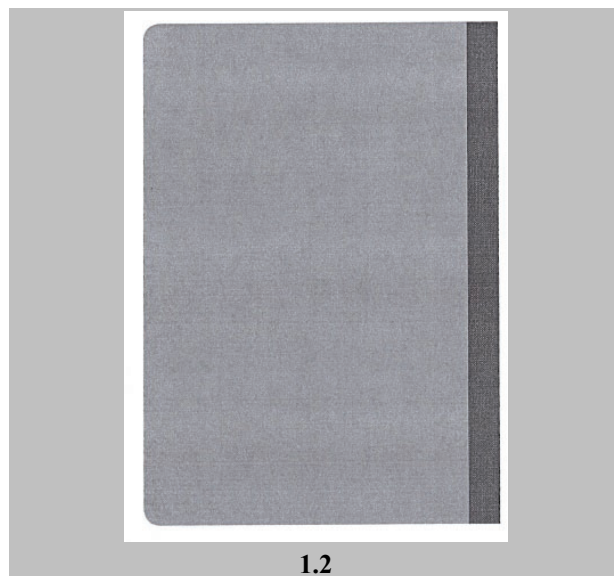
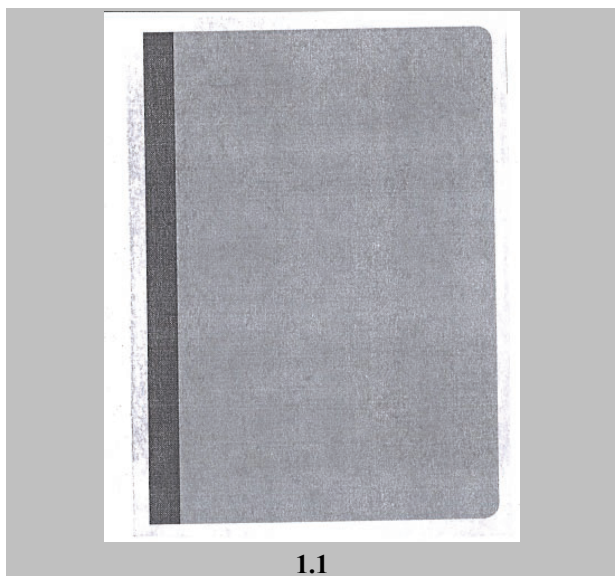

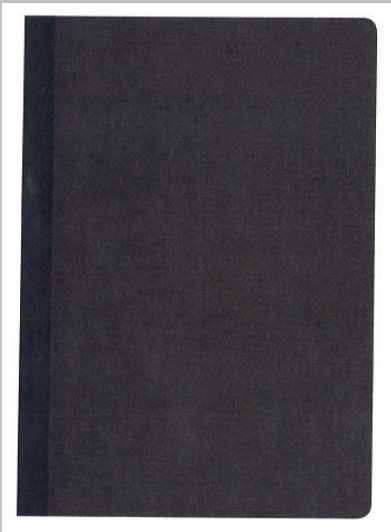

2.1

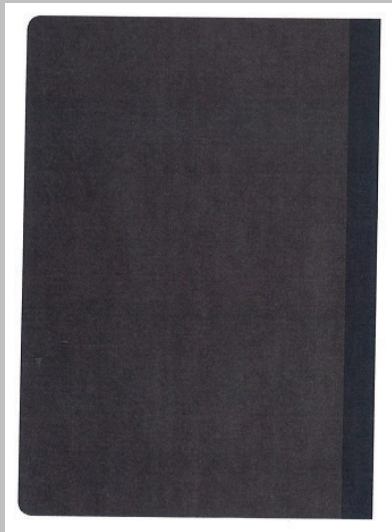

2.2

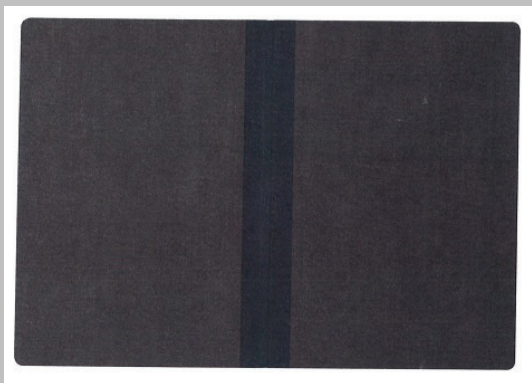

2.3

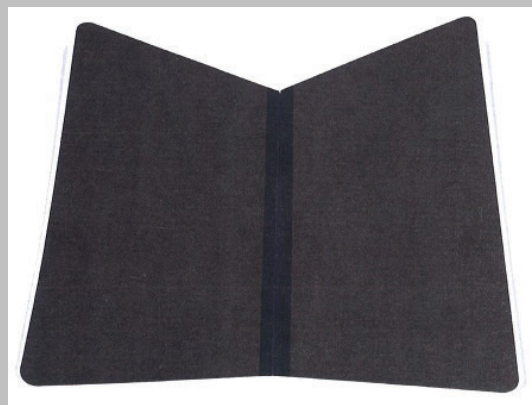

2.4

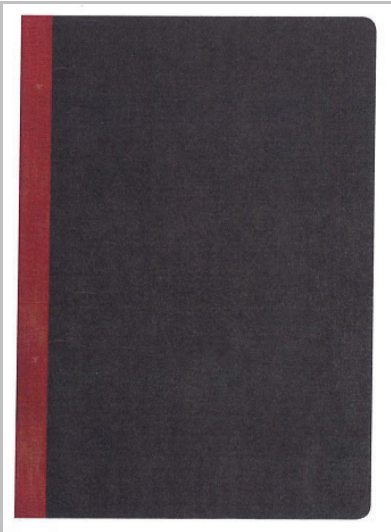

3.1



3.2

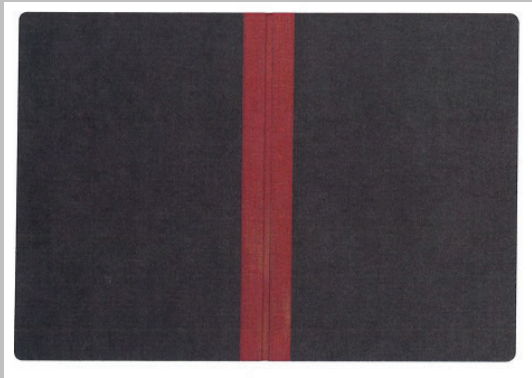

3.3



3.4

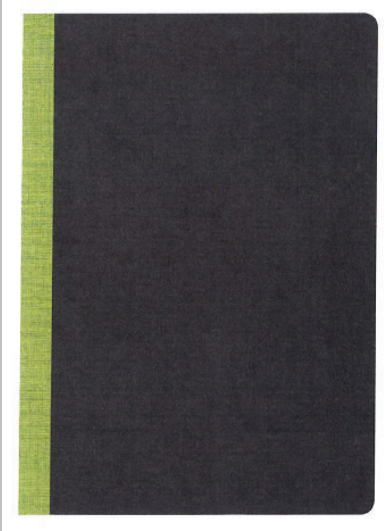

4.1



4.2

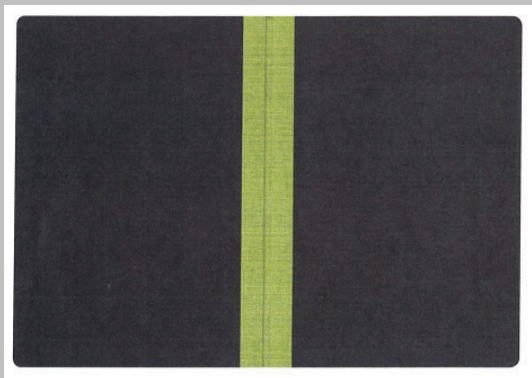

4.3



4.4



5.1

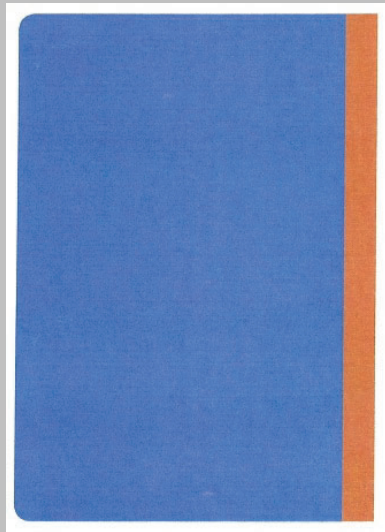

5.2

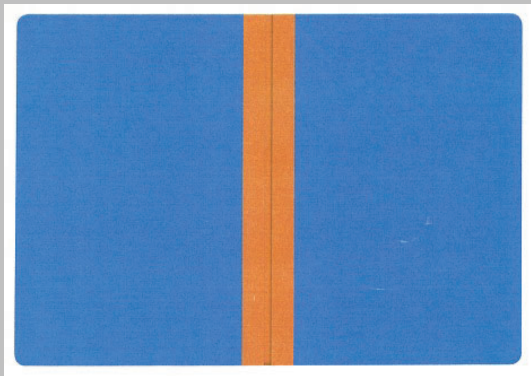

5.3

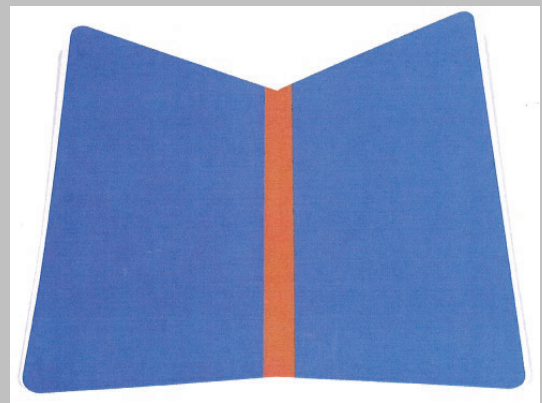

5.4

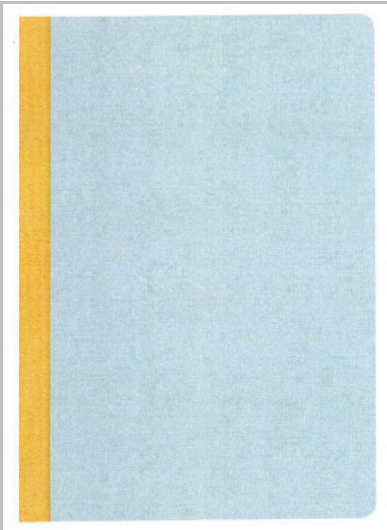

6.1

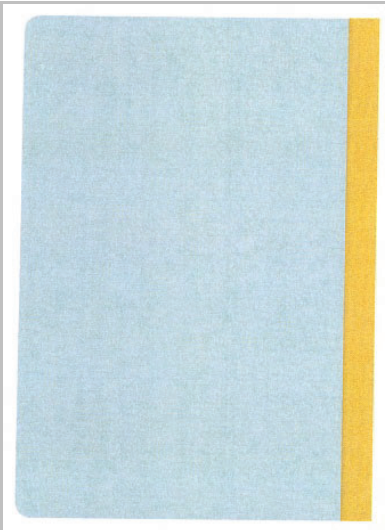

6.2

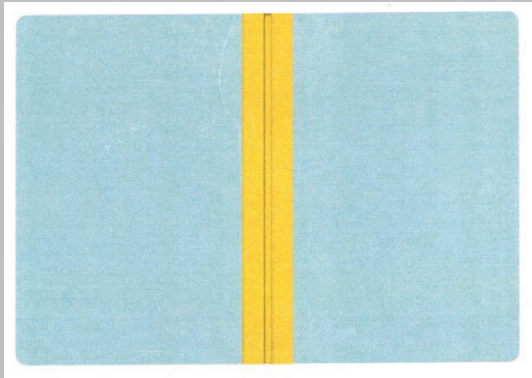

6.3

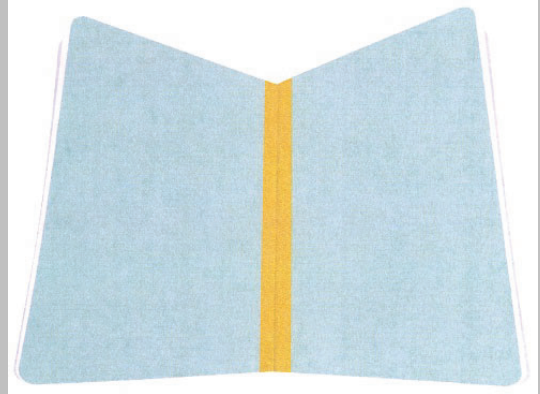

6.4

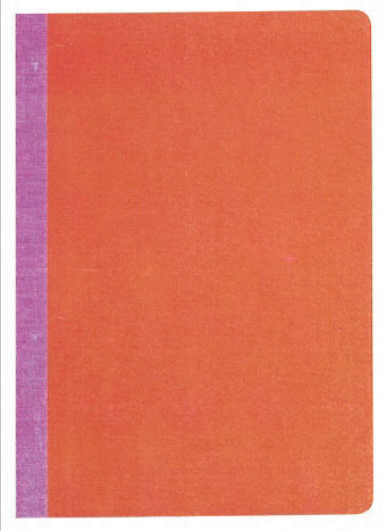

7.1

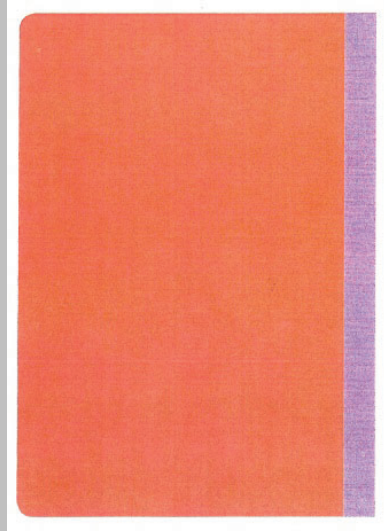

7.2



7.3

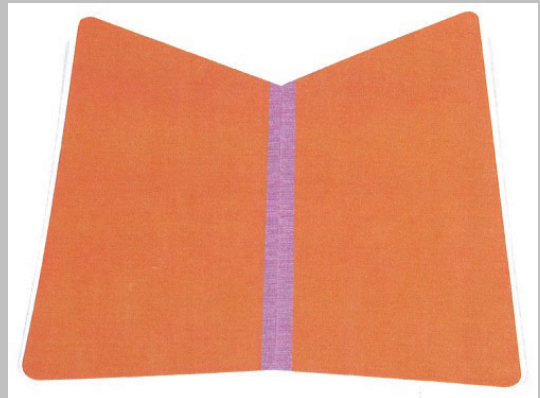

7.4

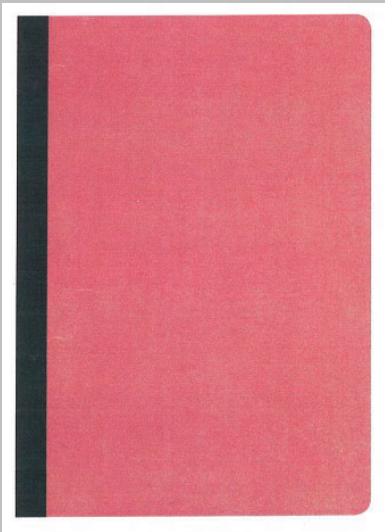

8.1

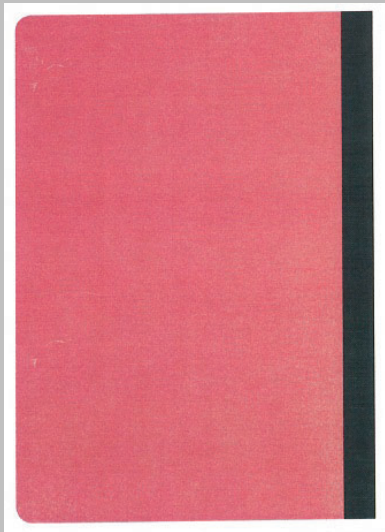

8.2



8.3

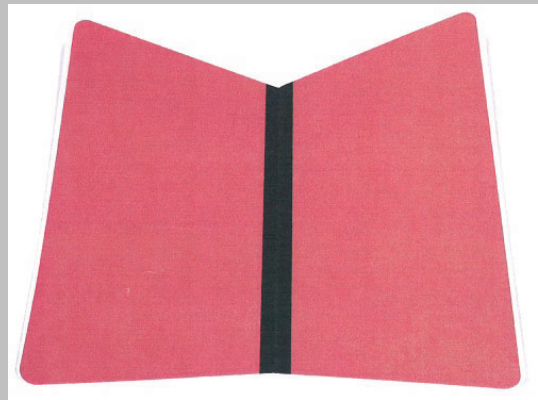

8.4



9.1

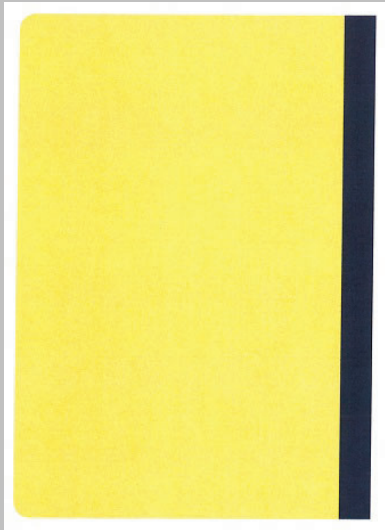

9.2

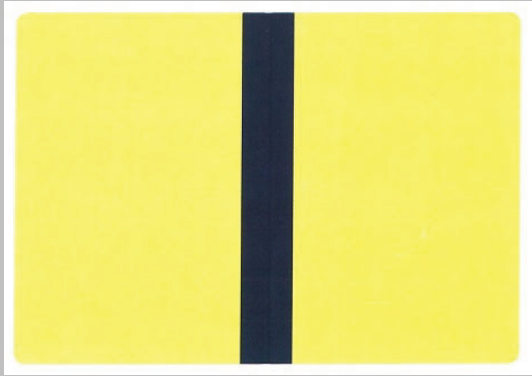

9.3

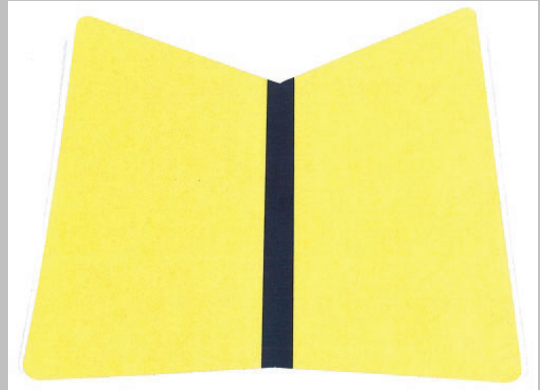

9.4

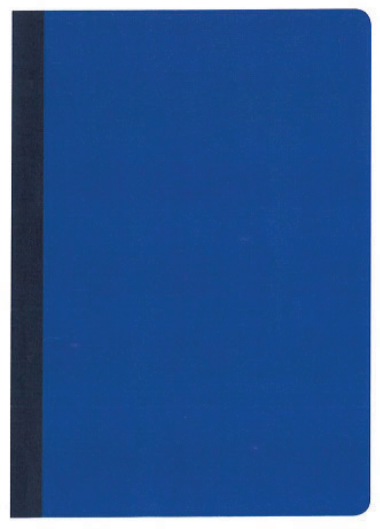

10.1

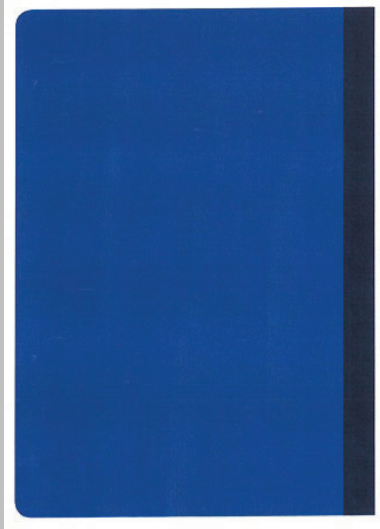

10.2

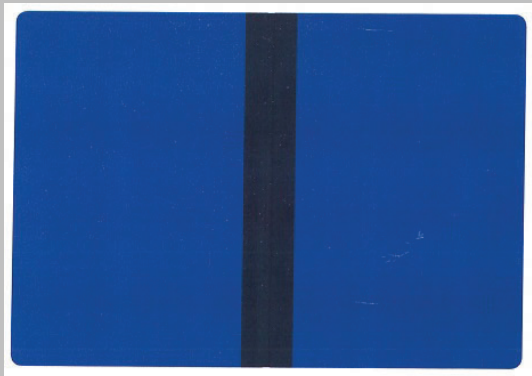

10.3

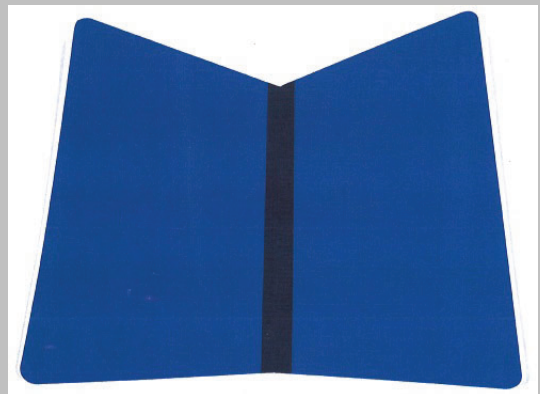

10.4

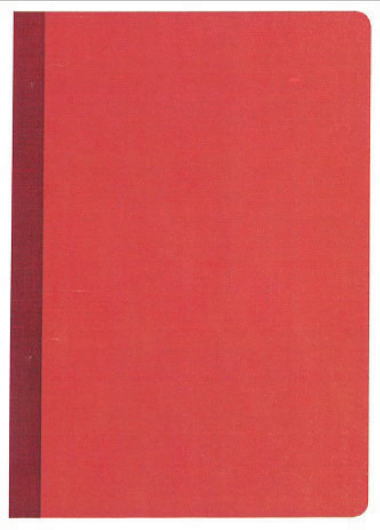

11.1

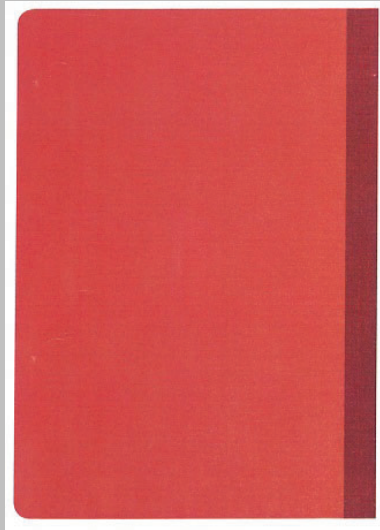

11.2



11.3

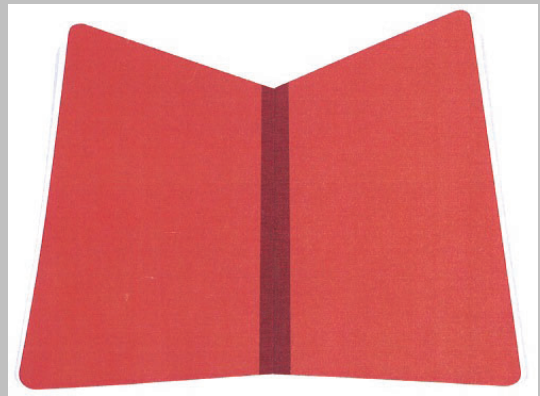

11.4

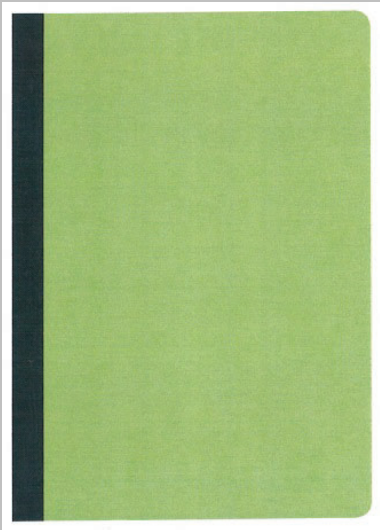

12.1

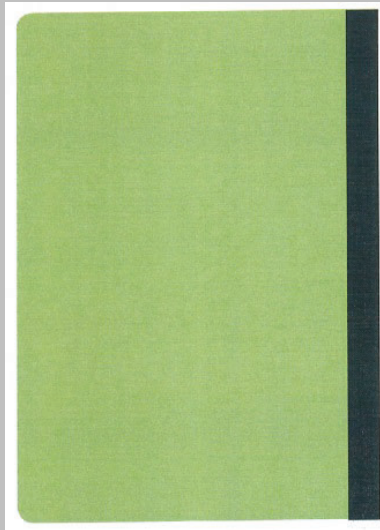

12.2

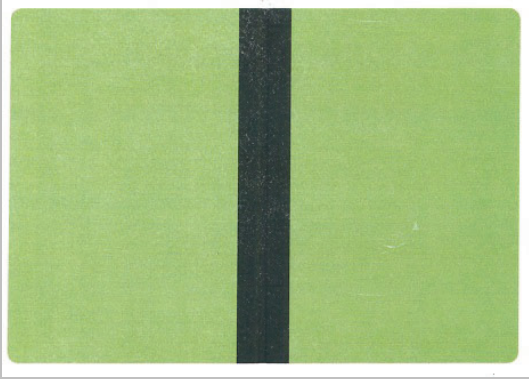

12.3



12.4



13.1

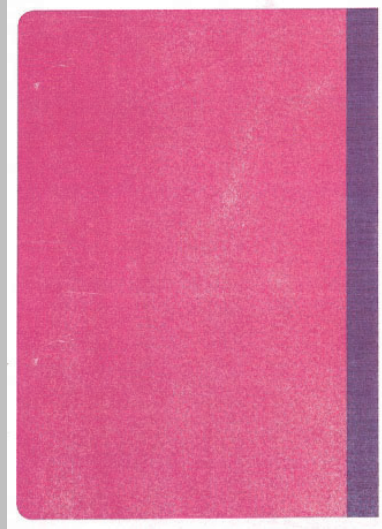

13.2

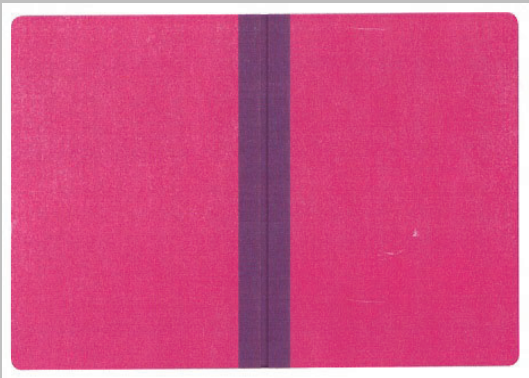

13.3



13.4

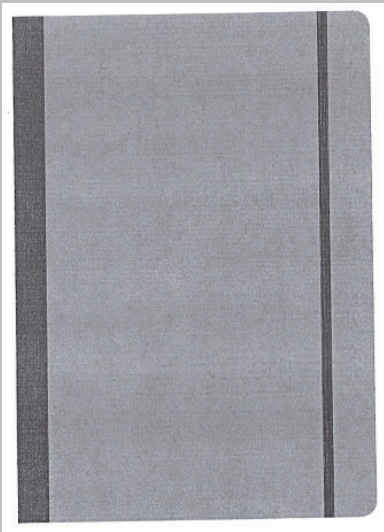

14.1

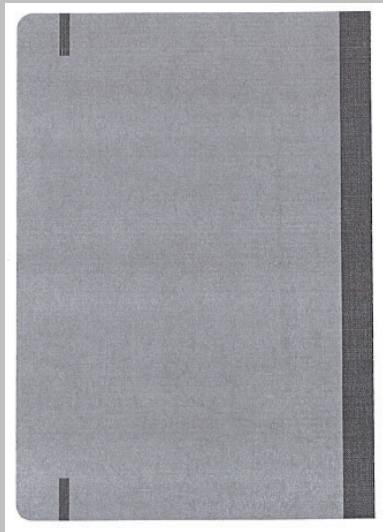

14.2

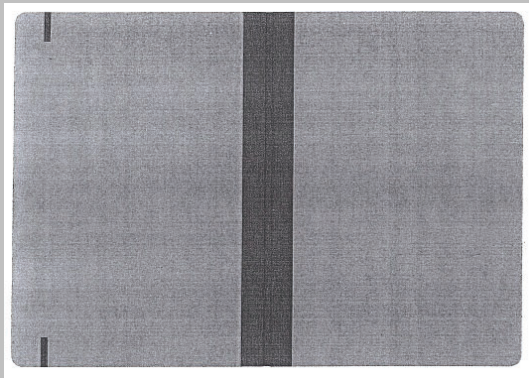

14.3

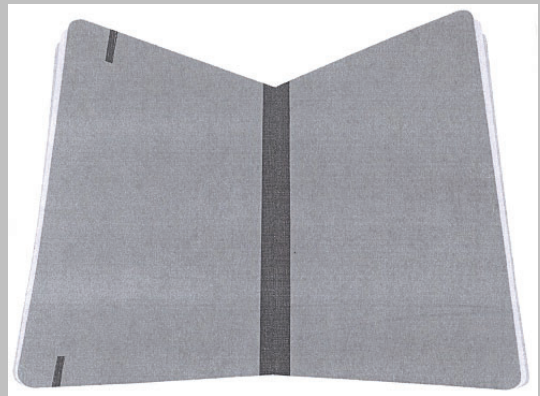

14.4

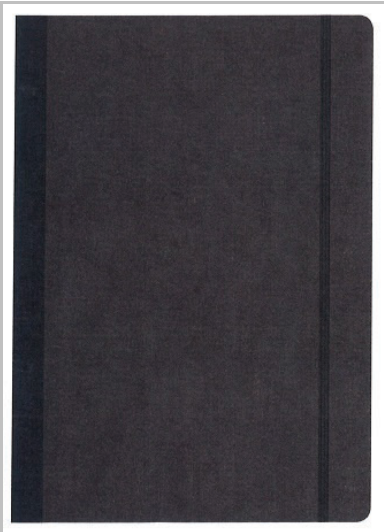

15.1



15.2

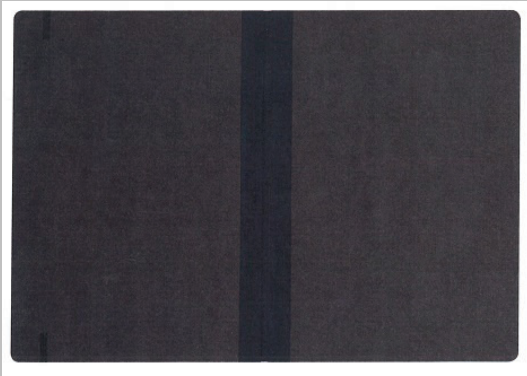

15.3

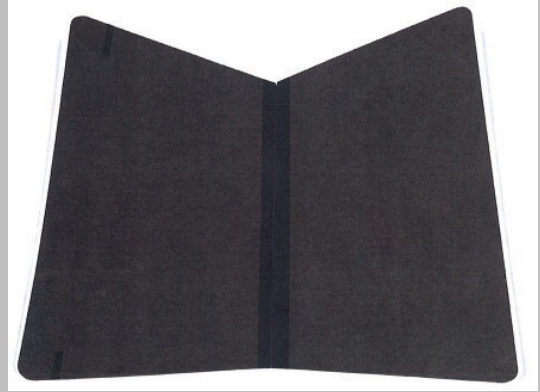

15.4



16.1



16.2



16.3



16.4

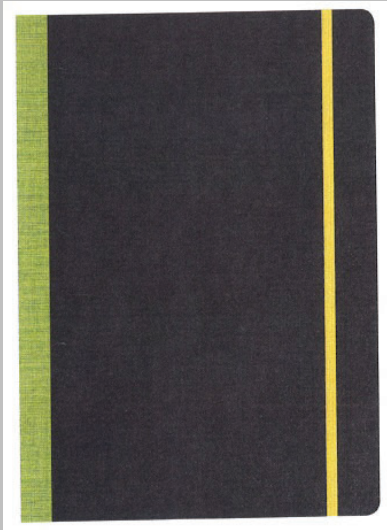

17.1

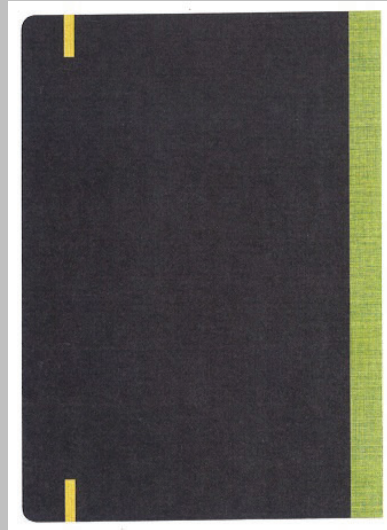

17.2

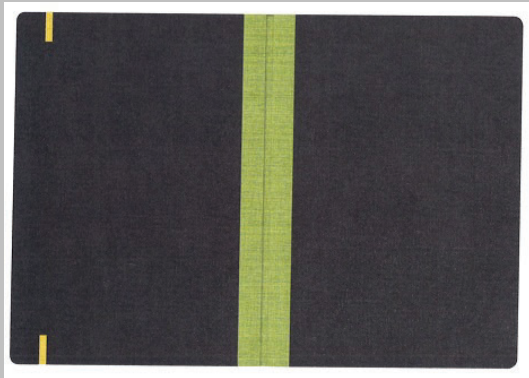

17.3



17.4

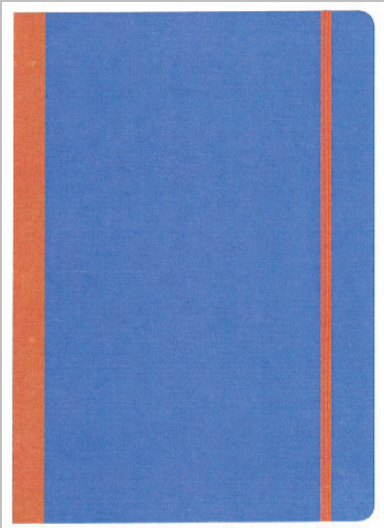

18.1

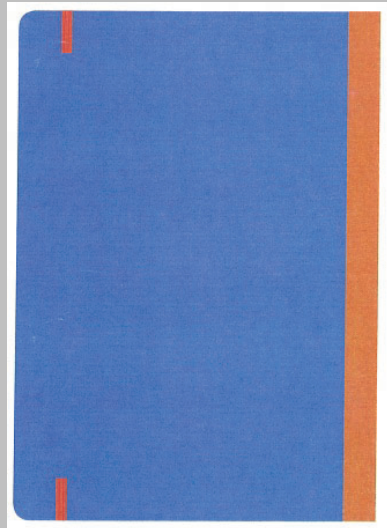

18.2

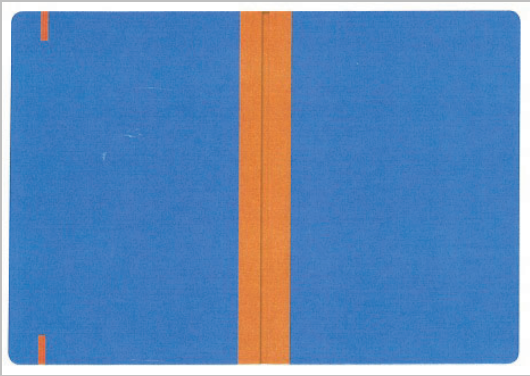

18.3

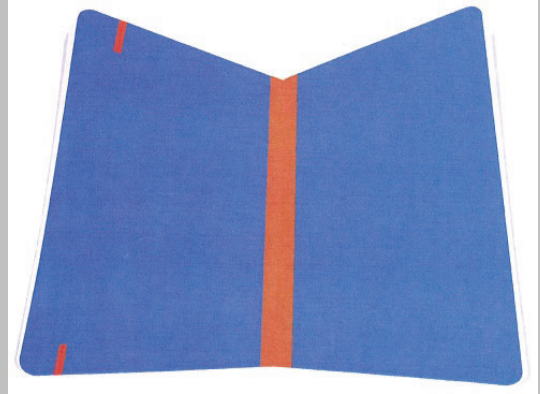

18.4

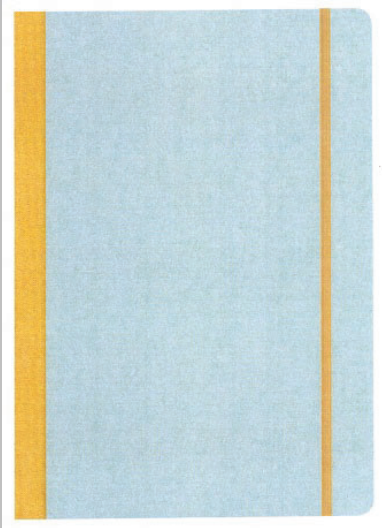

19.1

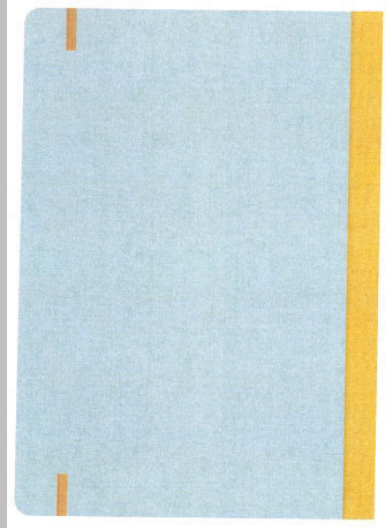

19.2

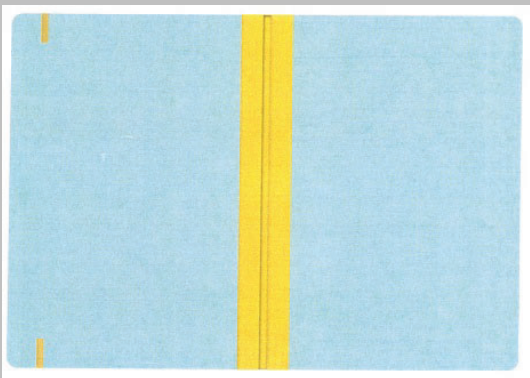

19.3

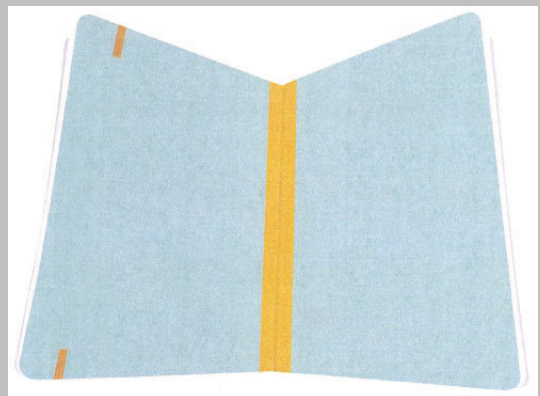

19.4

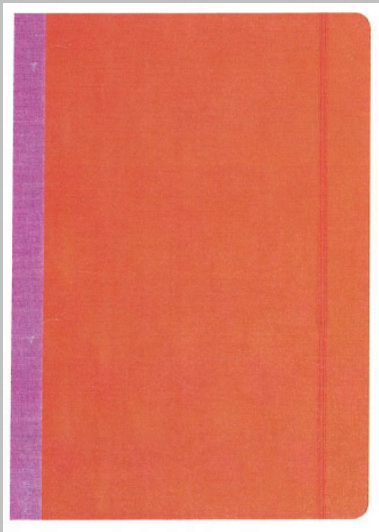

20.1

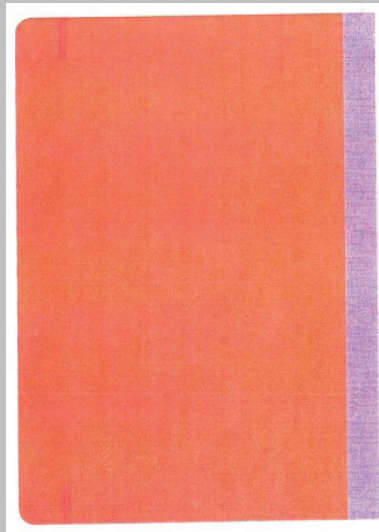

20.2



20.3

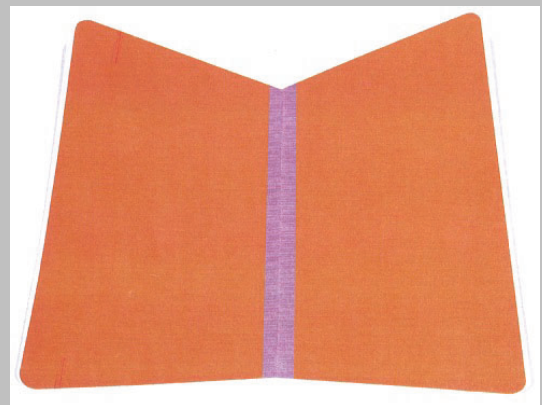

20.4

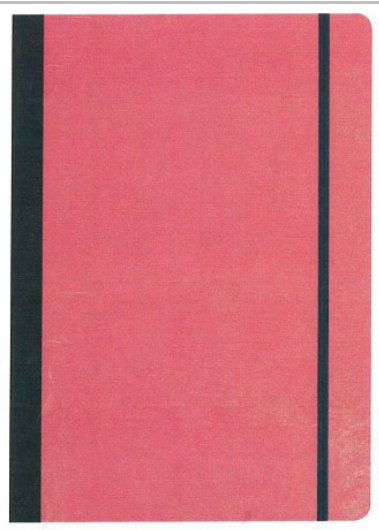

21.1

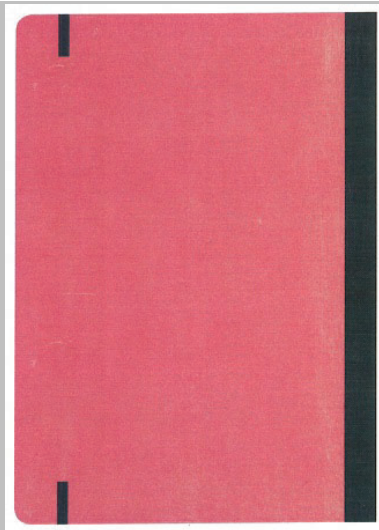

21.2

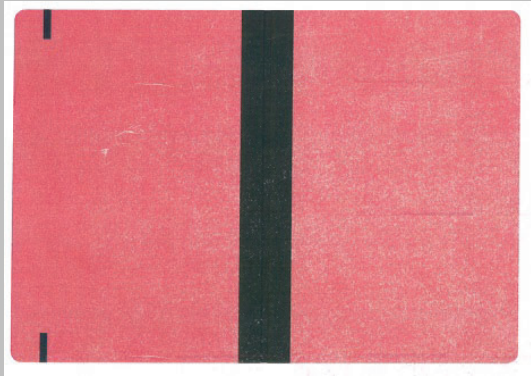

21.3

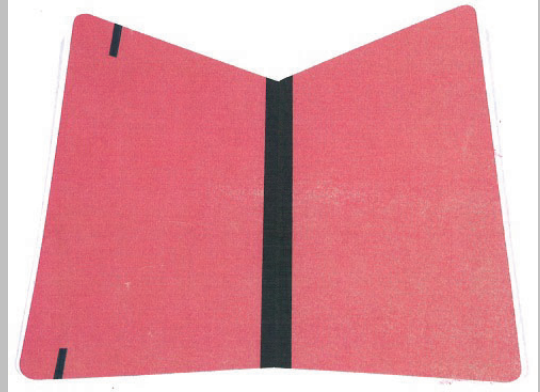

21.4



22.1

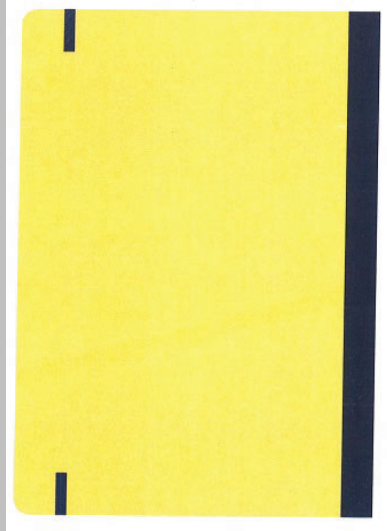

22.2

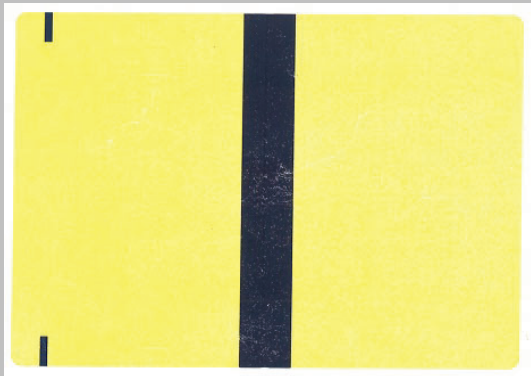

22.3



22.4

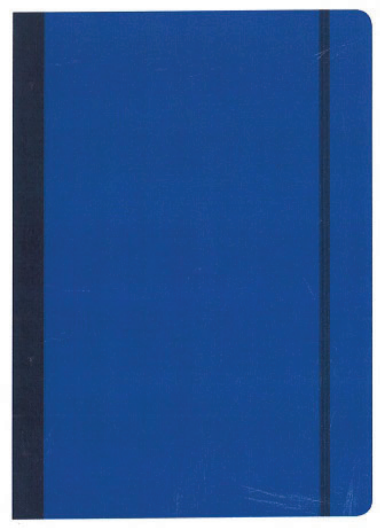

23.1



23.2

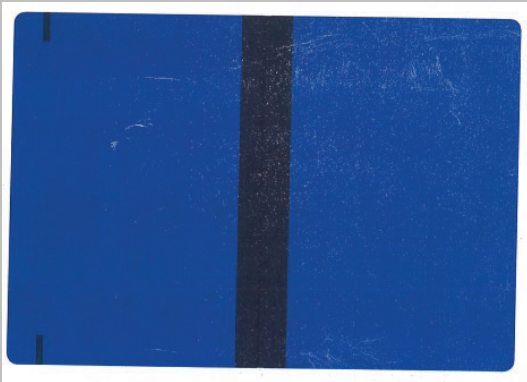

23.3

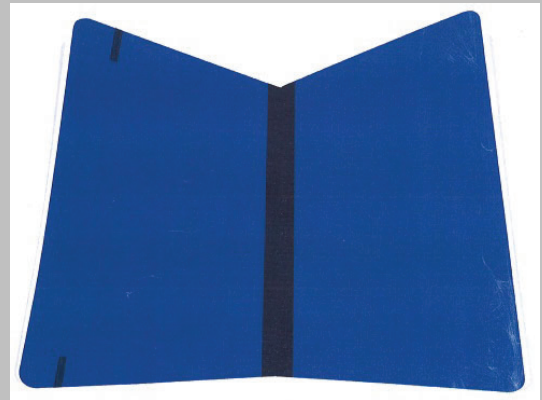

23.4

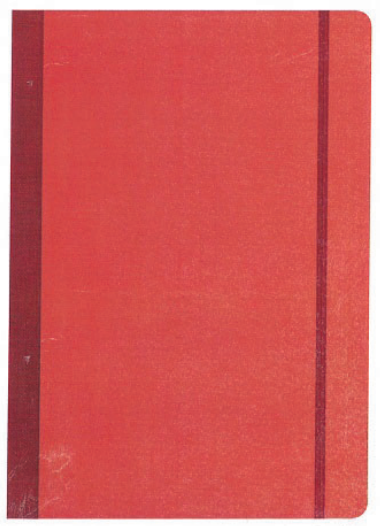

24.1



24.2



24.3

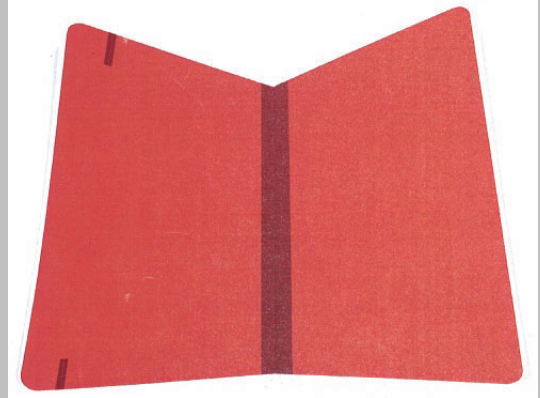

24.4

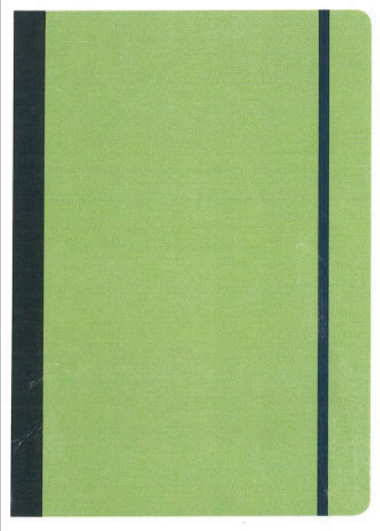

25.1

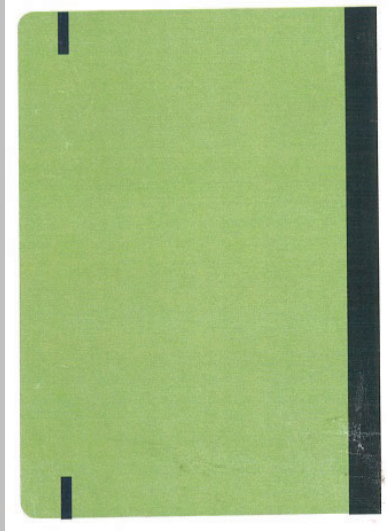

25.2

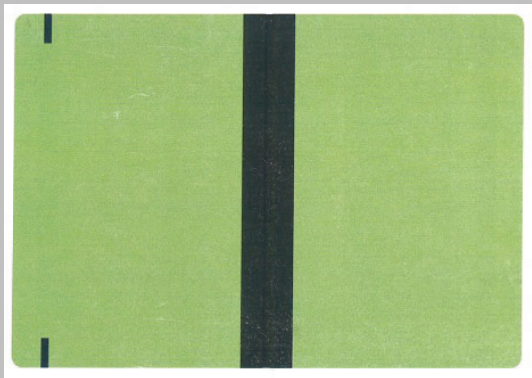

25.3



25.4



26.1



26.2

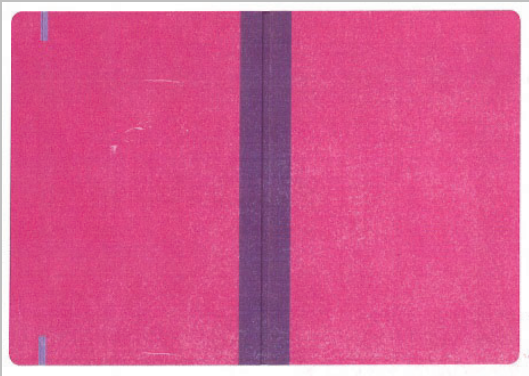

26.3

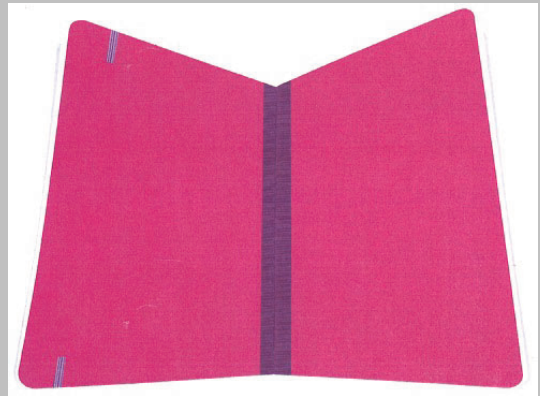

26.4



27.1



27.2

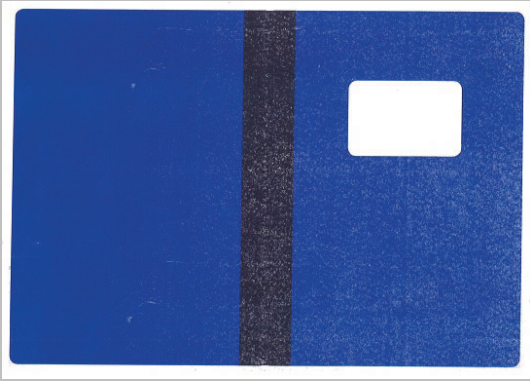

27.3

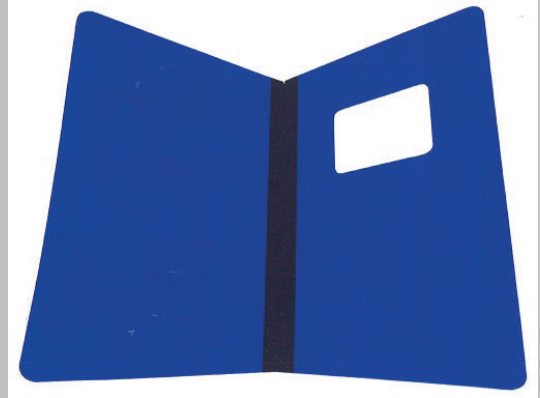

27.4



28.1

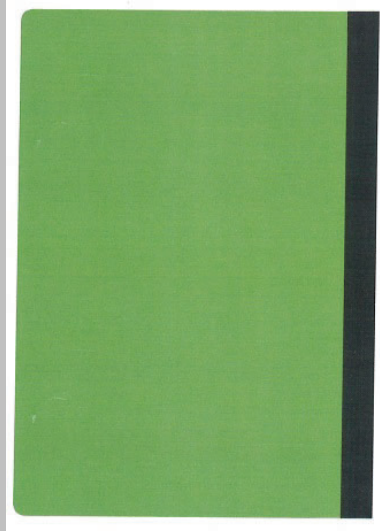

28.2

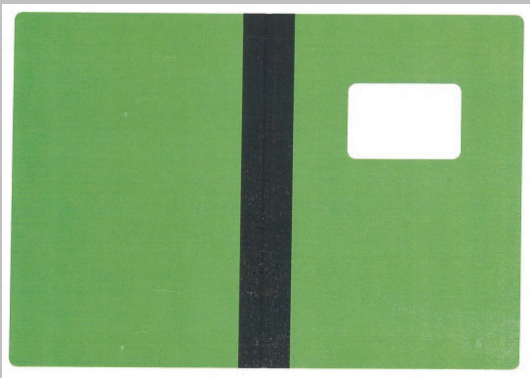

28.3



28.4



29.1



29.2

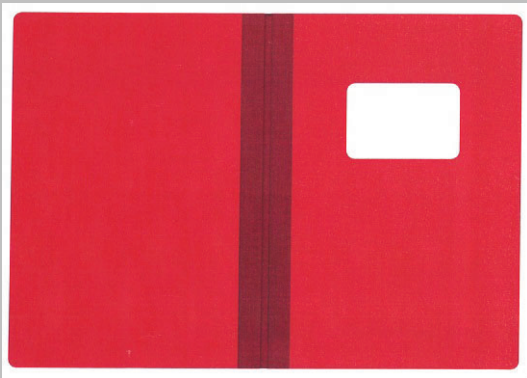

29.3

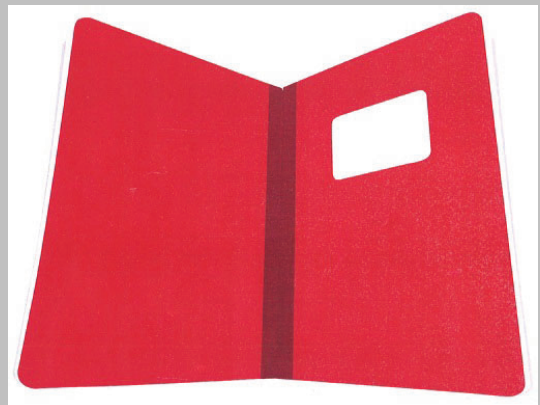

29.4



30.1



30.2



30.3

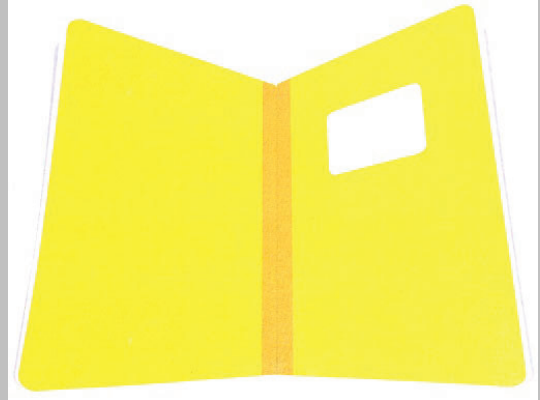

30.4

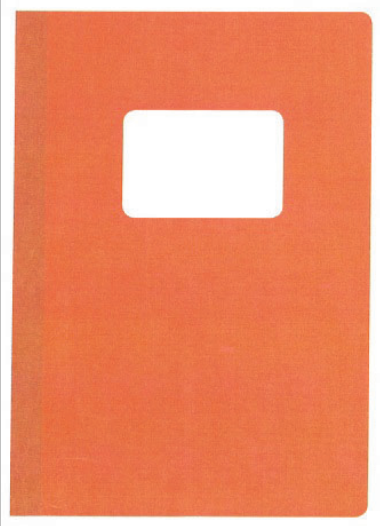

31.1

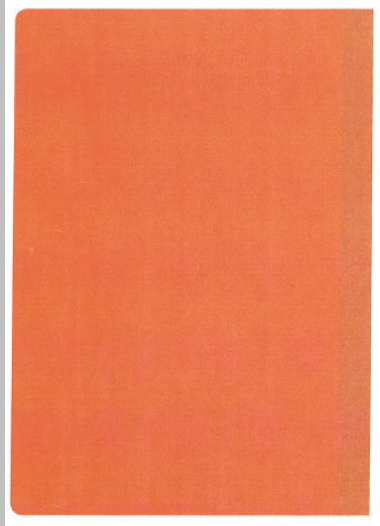

31.2

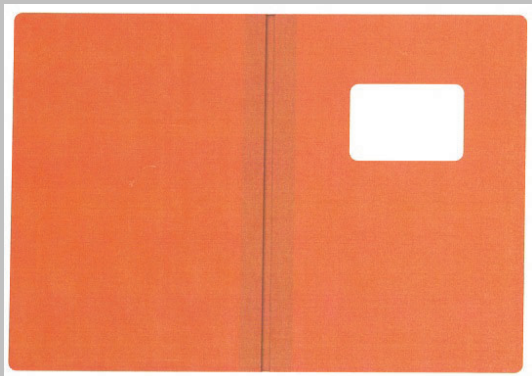

31.3

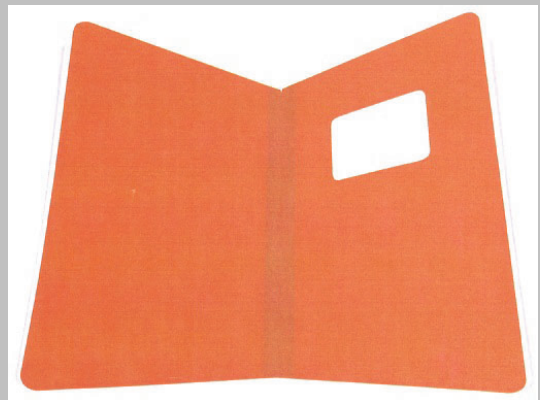

31.4

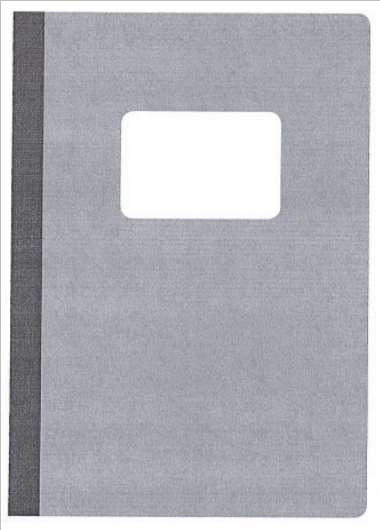

32.1

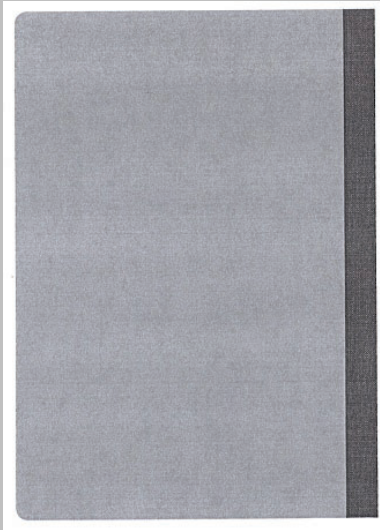

32.2

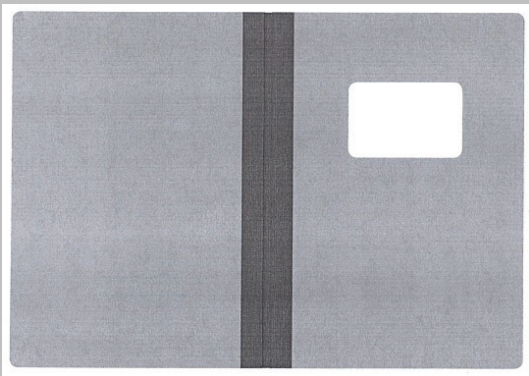

32.3

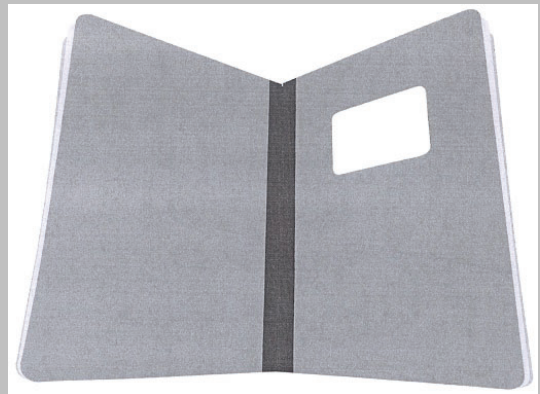

32.4

(21) Αρ. Αίτησης Σχ. ή Υπ: **20150600112**
(22) Ημερομηνία Κατάθεσης: 08-10-2015
(18) Ημ. Λήξης 1ης πενταετίας: 08-10-2020
(71) Καταθέτης(ες): **ΚΑΡΑΚΙΤΣΟΣ ΓΕΩΡΓΙΟΣ**
Αγίδος 81β ΣΠΑΡΤΗ 23100 ΕΛΛΑΔΑ
(30) Συμβ. Προτεραιότητα(ες):
(72) Δημιουργός(οι): **ΚΑΡΑΚΙΤΣΟΣ ΓΕΩΡΓΙΟΣ**
(74) Πληρεξούσιος:
(-) Αντίκλητος:
(28) Αριθμός Σχεδίων/Υποδειγμάτων: 1
(51) Διεθνής Ταξινόμηση: 12-08
(54) Προσδιορισμός Αντικειμένου: **ΑΜΑΞΩΜΑ ΑΥΤΟΚΙΝΗΤΟΥ**

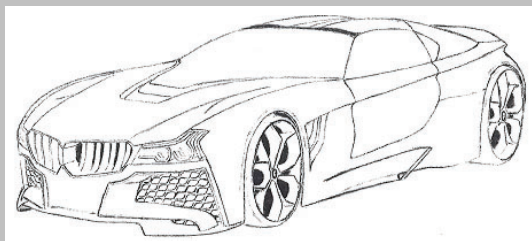

1.1

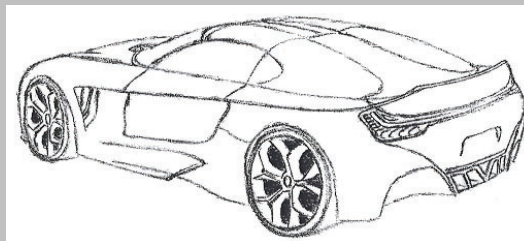

1.2



1.3

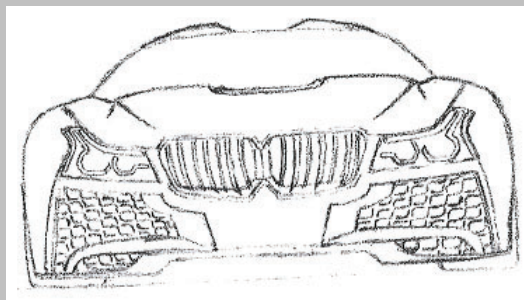

1.4

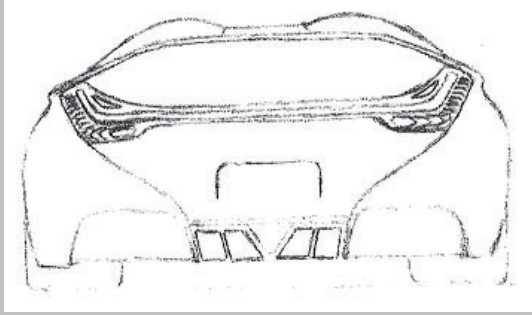

1.5

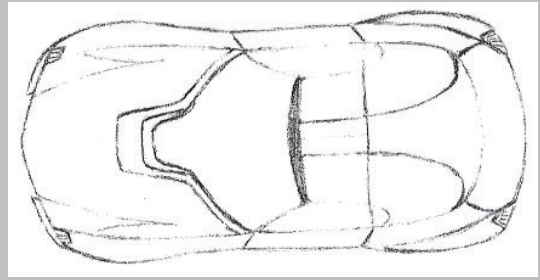

1.6

- (21) Αρ. Αίτησης Σχ. ή Υπ: 20150600113
(22) Ημερομηνία Κατάθεσης: 09-10-2015
(18) Ημ. Λήξης 1ης πενταετίας: 09-10-2020
(71) Καταθέτης(ες): ΠΕΤΡΟΥ ΚΩΝΣΤΑΝΤΙΝΟΣ
Εσπερίδων 6 ΚΗΦΙΣΙΑ 14564 ΕΛΛΑΔΑ
(30) Συμβ. Προτεραιότητα(ες): ΠΕΤΡΟΥ ΚΩΝΣΤΑΝΤΙΝΟΣ
(72) Δημιουργός(οι): ΠΕΡΙΒΟΛΑΡΗΣ ΠΑΝΑΓΙΩΤΗΣ
(74) Πληρεξούσιος: Ρήγα Φεραίου 149 ΠΑΤΡΑ (ΑΧΑΪΑΣ) 26221 ΕΛΛΑΔΑ
(-) Αντίκλητος: ΤΣΕΚΕ ΕΥΓΕΝΙΑ-ΕΙΡΗΝΗ
Μαυρομυχάλη 10 ΑΘΗΝΑ (ΑΤΤΙΚΗΣ) 10680 ΕΛΛΑΔΑ
(28) Αριθμός Σχεδίων/Υποδειγμάτων: 4
(51) Διεθνής Ταξινόμηση: 06-01
(54) Προσδιορισμός Αντικειμένου: ΠΟΛΥΘΡΟΝΕΣ

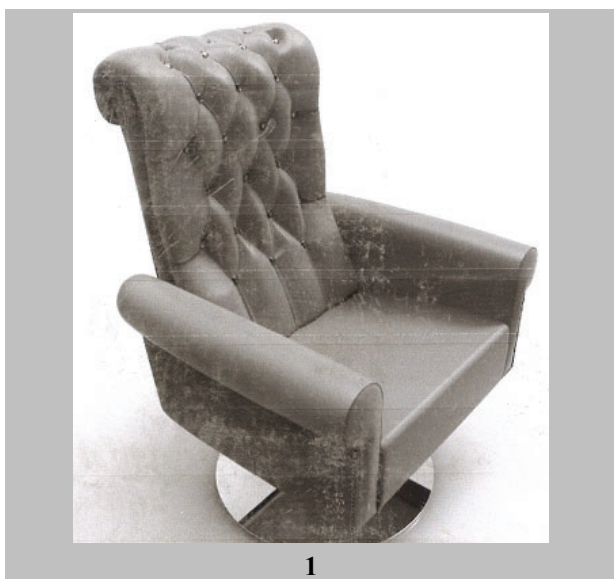

(21) Αρ. Αίτησης Σχ. ή Υπ:	20150600115
(22) Ημερομηνία Κατάθεσης:	09-10-2015
(18) Ημ. Λήξης 1ης πενταετίας:	09-10-2020
(71) Καταθέτης(ες):	ΚLEEMANN ΕΛΛΑΣ ΑΒΕΕ ΜΗΧΑΝΟΛΟΓΙΚΕΣ ΚΑΤΑΣΚΕΥΕΣ ΒΙ.Π.Ε. ΣΤΑΥΡΟΧΩΡΙΟΥ ΚΙΛΚΙΣ (ΚΙΛΚΙΣ) 61100 ΕΛΛΑΔΑ
(30) Συμβ. Προτεραιότητα(ες):	
(72) Δημιουργός(οι):	ΖΑΠΑΤΙΝΑΣ ΑΝΔΡΕΑΣ
(74) Πληρεξούσιος:	
(-) Αντίκλητος:	
(28) Αριθμός Σχεδίων/Υποδειγμάτων:	1
(51) Διεθνής Ταξινόμηση:	12-05
(54) Προσδιορισμός Αντικειμένου:	ΣΧΕΔΙΟ ΠΑΝΟΡΑΜΙΚΟΥ ΘΑΛΑΜΟΥ ΑΝΕΛΚΥΣΤΗΡΑ

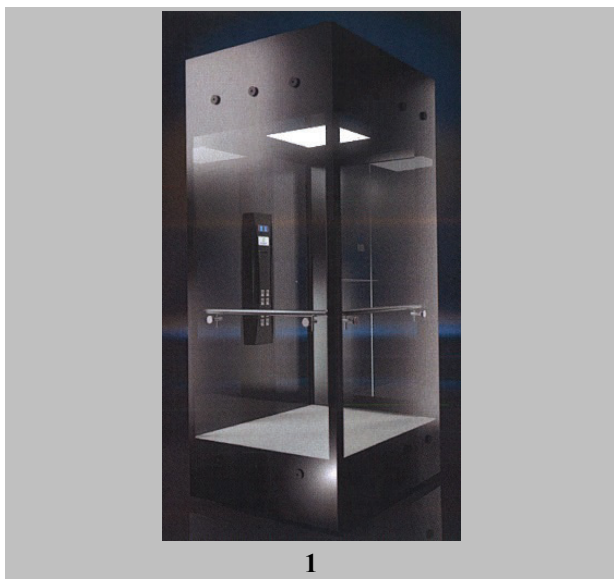

(21) Αρ. Αίτησης Σχ. ή Υπ.: 20150600116
(22) Ημερομηνία Κατάθεσης: 12-10-2015
(18) Ημ. Λήξης 1ης πενταετίας: 12-10-2020
(71) Καταθέτης(ες): ΖΕΡΛΕ ΒΑΣΙΛΙΚΗ
Καλλινίκου 55 ΙΛΙΟΝ (ΑΤΤΙΚΗΣ) 13121 ΕΛΛΑΔΑ
(30) Συμβ. Προτεραιότητα(ες):
(72) Δημιουργός(οι): ΖΕΡΛΕ ΒΑΣΙΛΙΚΗ
(74) Πληρεξούσιος:
(-) Αντίκλητος:
(28) Αριθμός Σχεδίων/Υποδειγμάτων: 8
(51) Διεθνής Ταξινόμηση: 12-08
(54) Προσδιορισμός Αντικειμένου: ΑΥΤΟΚΙΝΗΤΑ

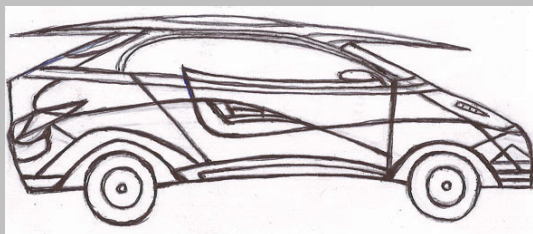

1.1

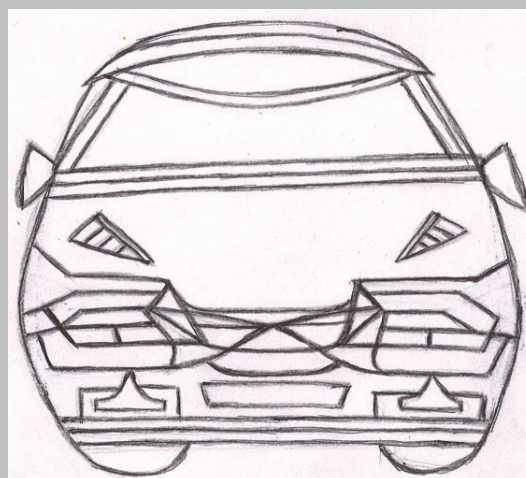

1.2

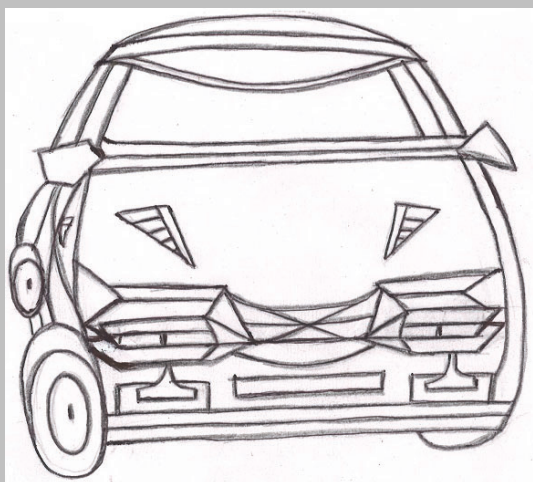

1.3

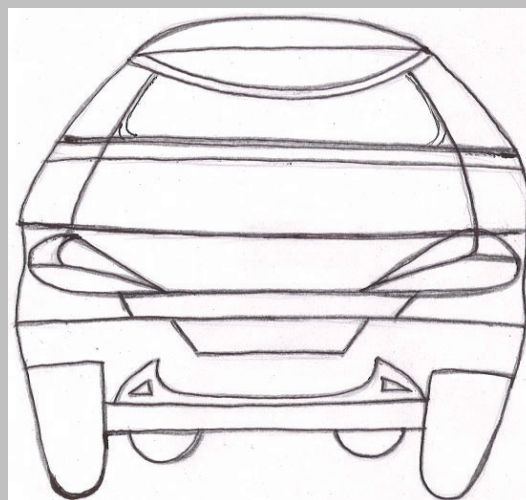

1.4

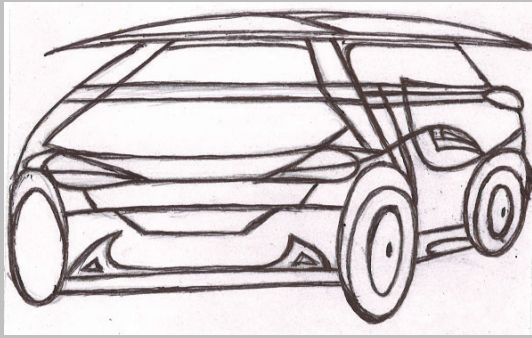

1.5

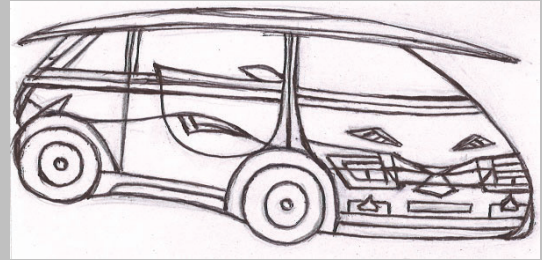

1.6

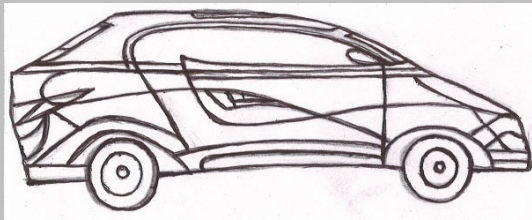

2



3.1

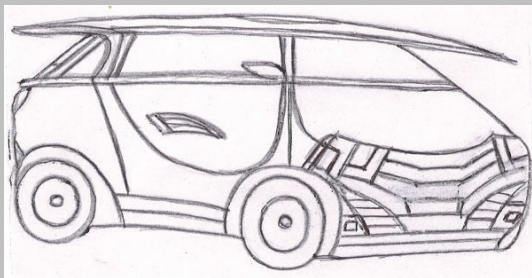

3.2

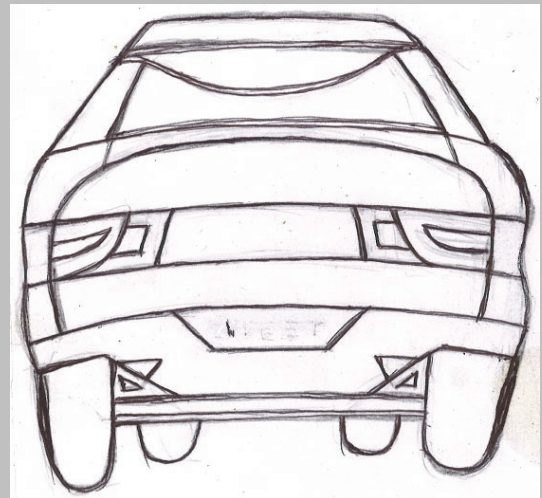

3.3

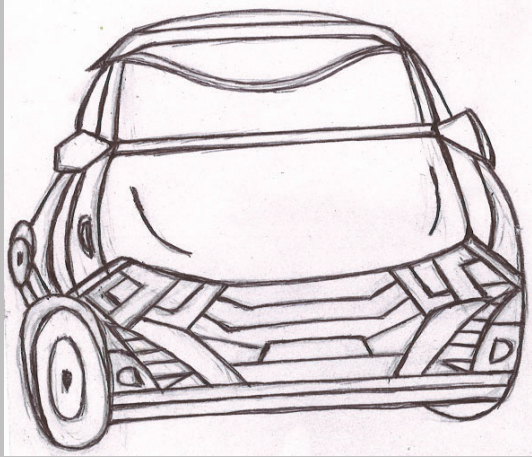

3.4

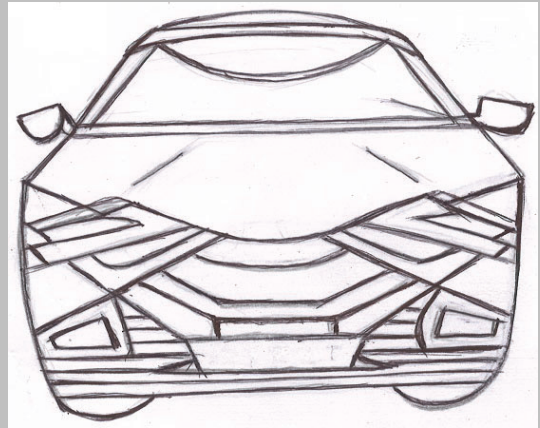

3.5

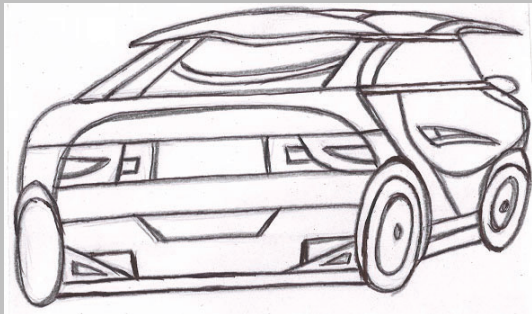

3.6

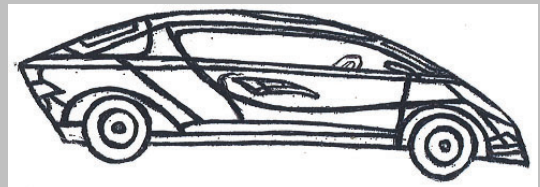

4

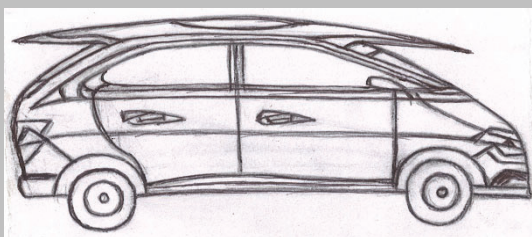

5.1

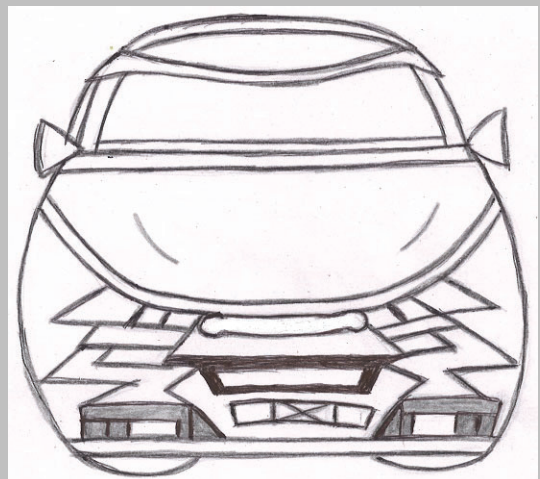

5.2

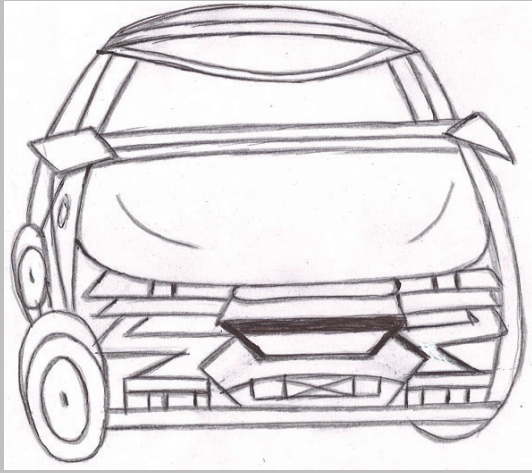

5.3

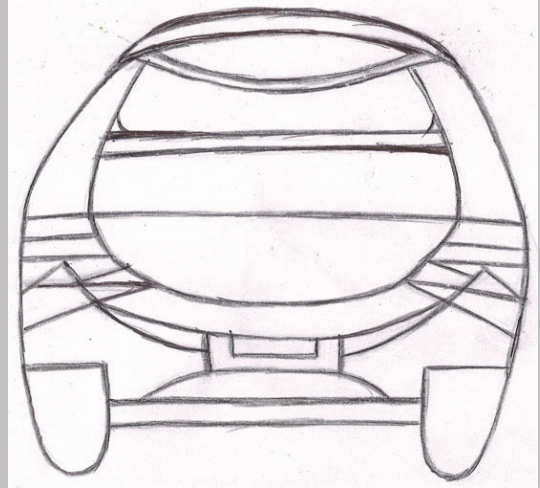

5.4

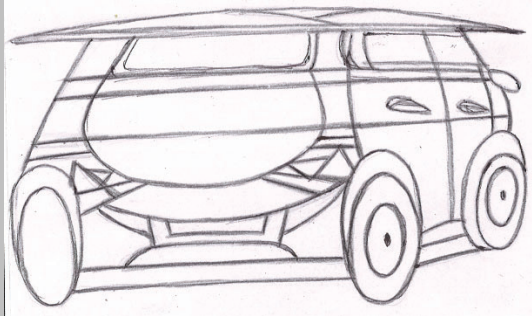

5.5

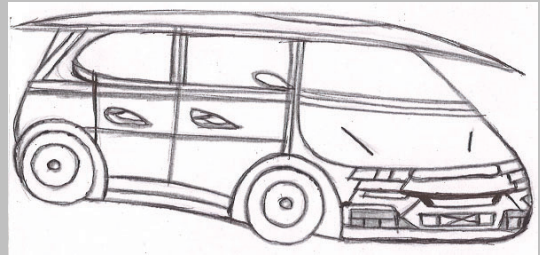

5.6



6

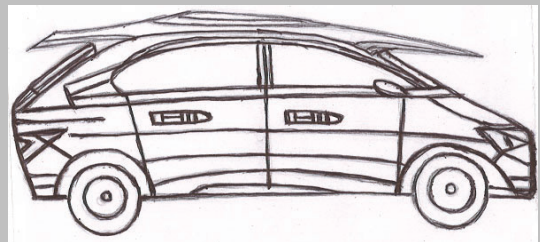

7.1

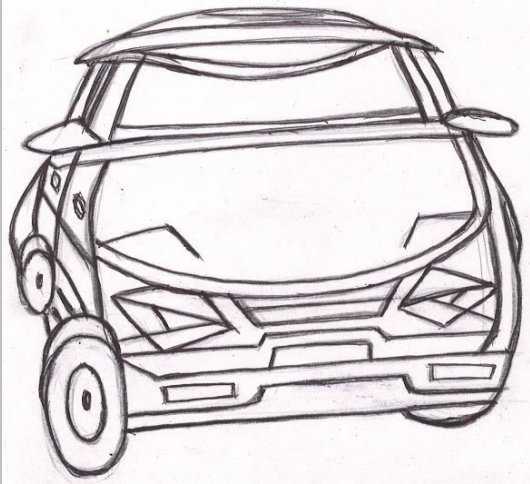

7.2

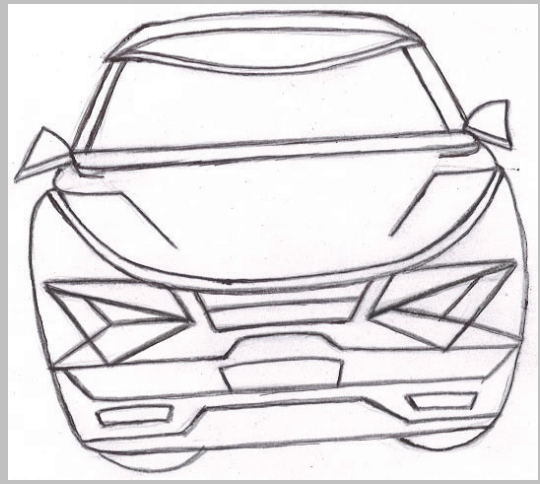

7.3

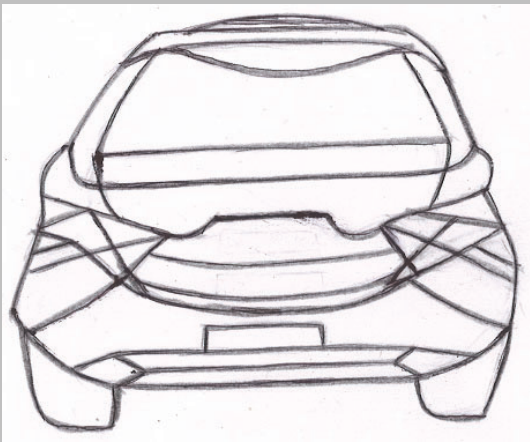

7.4

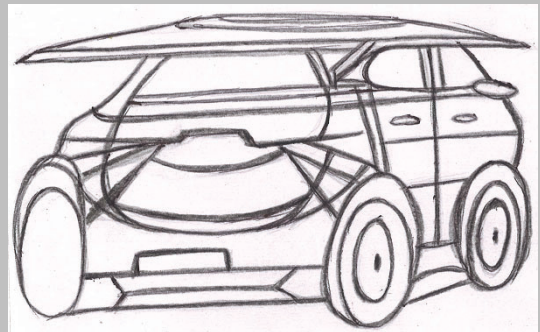

7.5

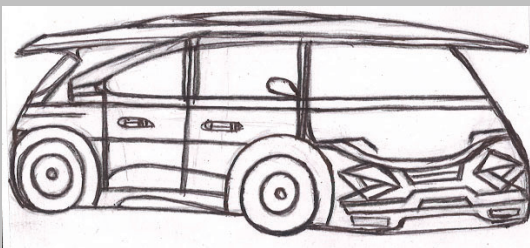

7.6

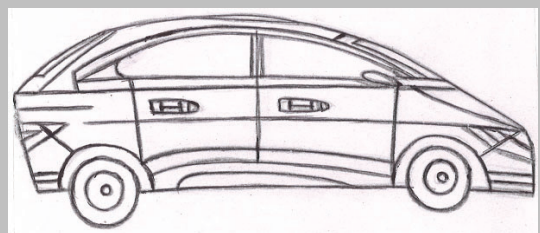

8

(21) Αρ. Αίτησης Σχ. ή Υπ:	20150600117
(22) Ημερομηνία Κατάθεσης:	13-10-2015
(18) Ημ. Λήξης 1ης πενταετίας:	13-10-2020
(71) Καταθέτης(ες):	ΓΙΑΝΝΟΠΟΥΛΟΣ ΓΕΩΡΓΙΟΣ Λαοδικεάς 17 ΑΘΗΝΑ 11528 ΕΛΛΑΔΑ
(30) Συμβ. Προτεραιότητα(ες):	
(72) Δημιουργός(οι):	ΓΙΑΝΝΟΠΟΥΛΟΣ ΓΕΩΡΓΙΟΣ
(74) Πληρεξούσιος:	
(-) Αντίκλητος:	
(28) Αριθμός Σχεδίων/Υποδειγμάτων:	13
(51) Διεθνής Ταξινόμηση:	06-01
(54) Προσδιορισμός Αντικειμένου:	ΕΠΙΠΛΑ



1

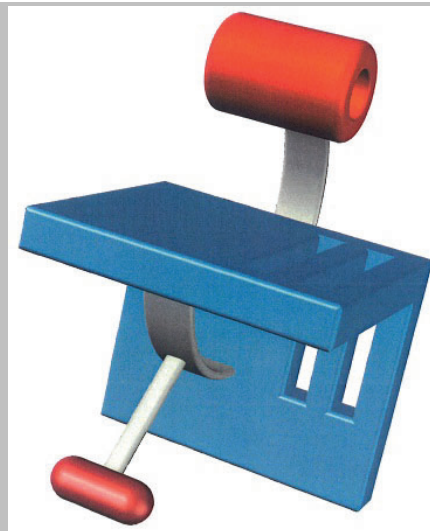

2

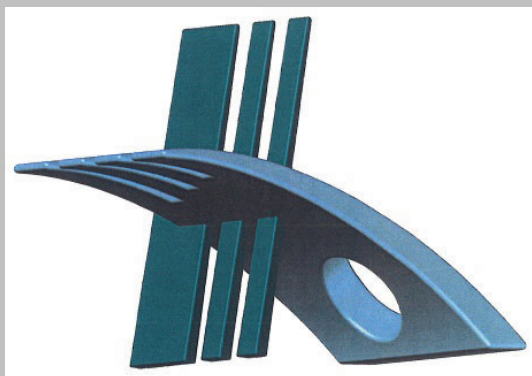

3



4

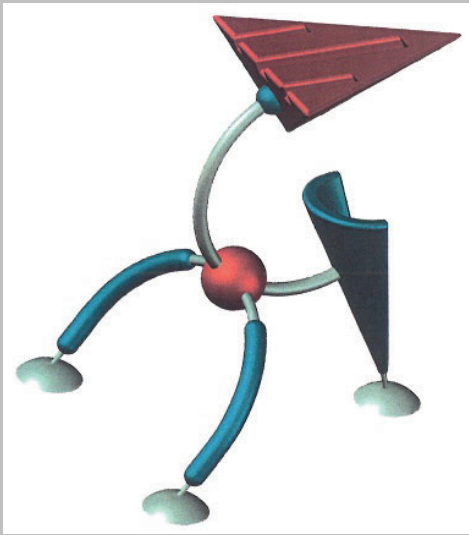

5



6

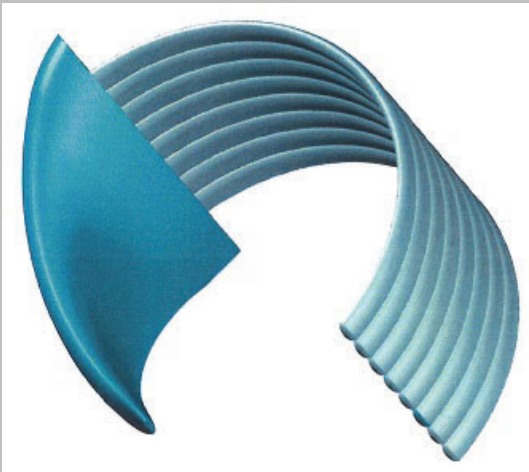

7

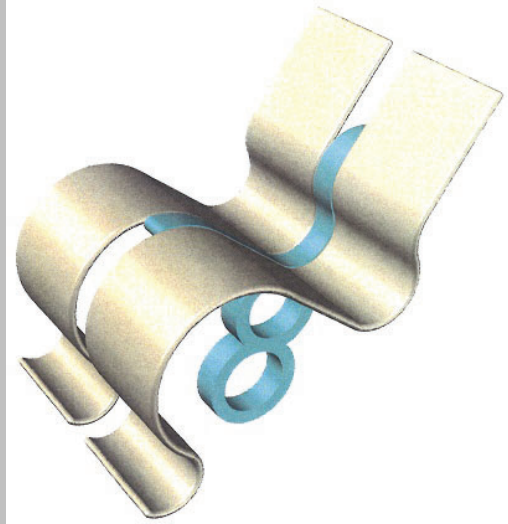

8



9

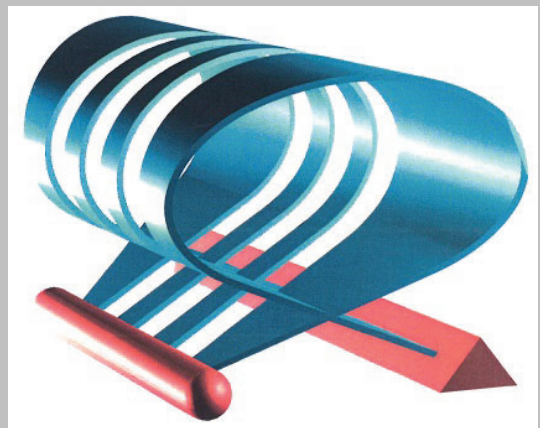

10

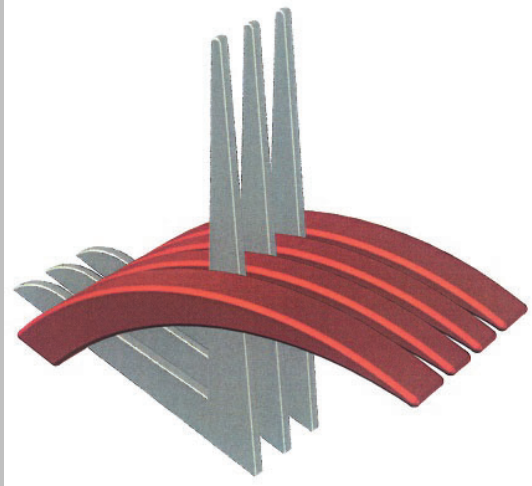

11

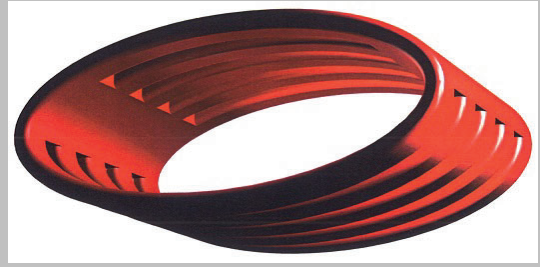

12

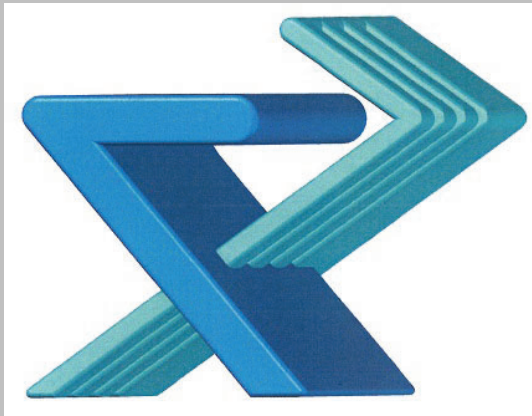

13

- (21) Αρ. Αίτησης Σχ. ή Υπ: **20150600119**
- (22) Ημερομηνία Κατάθεσης: 21-10-2015
- (18) Ημ. Λήξης 1ης πενταετίας: 21-10-2020
- (71) Καταθέτης(ες): **ΑΞΑΗΣ ΑΝΤΩΝΙΟΣ**
 Θέση Περίτσα, Καλοχώρι, ΚΑΛΟΧΩΡΙ, ΘΕΣΣΑΛΟΝΙΚΗ 57009
 ΕΛΛΑΔΑ
- (30) Συμβ. Προτεραιότητα(ες):
- (72) Δημιουργός(οι): **ΑΞΑΗΣ ΑΝΤΩΝΙΟΣ**
- (74) Πληρεξούσιος:
- (-) Αντίκλητος:
- (28) Αριθμός Σχεδίων/Υποδειγμάτων: 1
- (51) Διεθνής Ταξινόμηση: 25-03
- (54) Προσδιορισμός Αντικειμένου: **ΣΧΕΔΙΟ ΝΕΟΥ ΤΥΠΟΥ ΠΕΡΙΠΤΕΡΟΥ ΜΕ ΟΒΑΔ ΠΑΓΚΟ, ΤΖΑΜΑΡΙΕΣ ΚΑΙ ΑΝΑΓΛΥΦΑ ΓΡΑΜΜΑΤΑ**

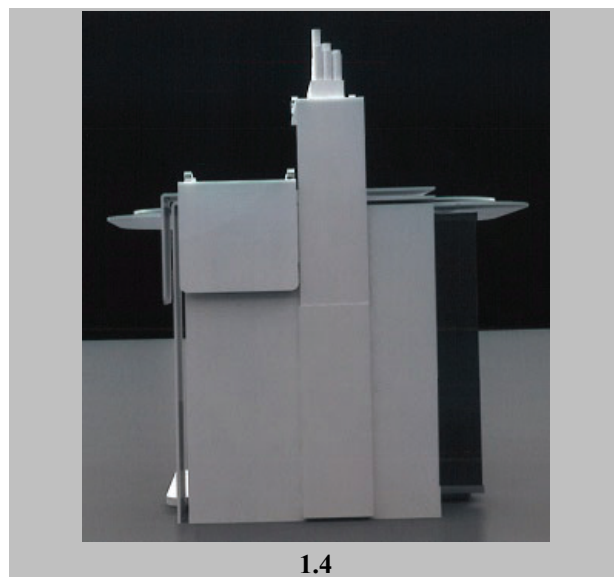
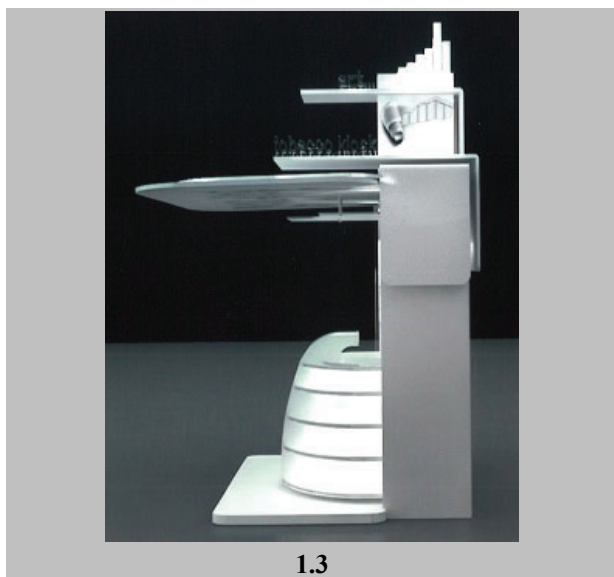
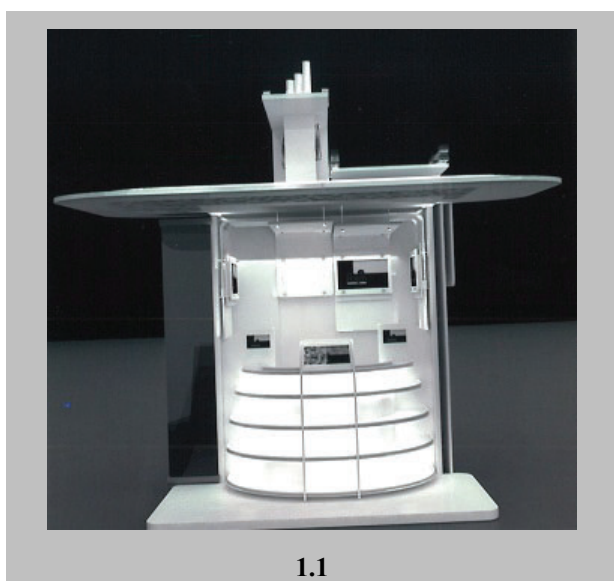

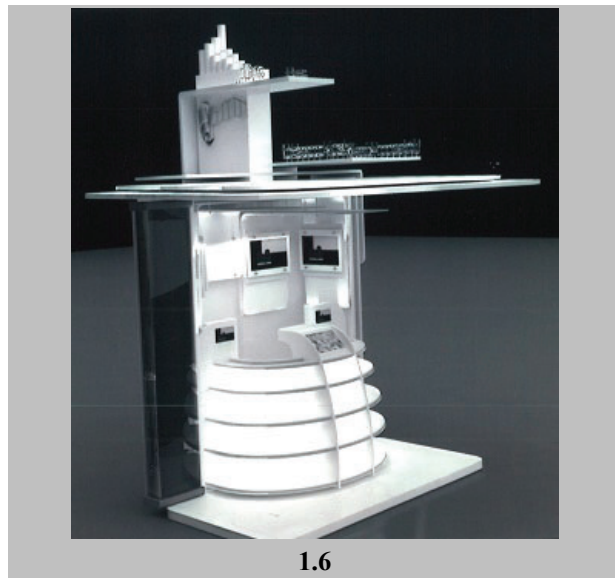
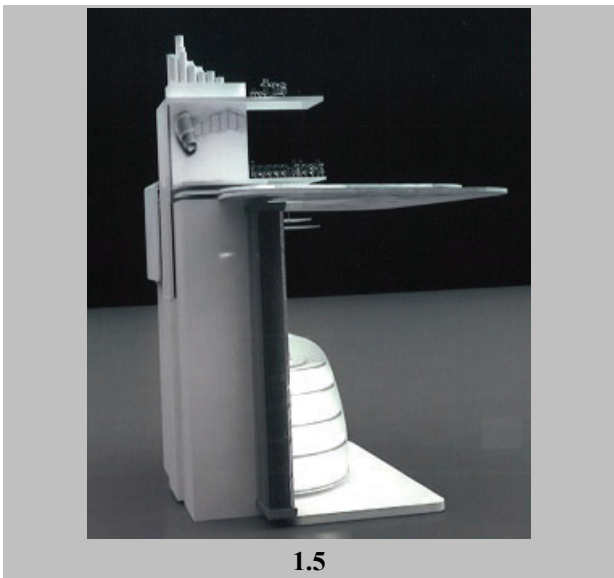

(21) Αρ. Αίτησης Σχ. ή Υπ:	20150600120
(22) Ημερομηνία Κατάθεσης:	21-10-2015
(18) Ημ. Λήξης 1ης πενταετίας:	21-10-2020
(71) Καταθέτης(ες):	ΑΦΟΙ ΔΟΥΡΜΟΥΣΟΓΛΟΥ & ΣΙΑ Ο.Ε. Γ.Κ.Μικρού 20 ΘΕΣΣΑΛΟΝΙΚΗ 542 50 ΕΛΛΑΔΑ
(30) Συμβ. Προτεραιότητα(ες):	
(72) Δημιουργός(οι):	ΔΟΥΡΜΟΥΣΟΓΛΟΥ ΗΛΙΑΣ
(74) Πληρεξούσιος:	
(-) Αντίκλητος:	
(28) Αριθμός Σχεδίων/Υποδειγμάτων:	2
(51) Διεθνής Ταξινόμηση:	09-03
(54) Προσδιορισμός Αντικειμένου:	ΣΥΣΚΕΥΑΣΙΑ ΤΡΟΦΙΜΩΝ

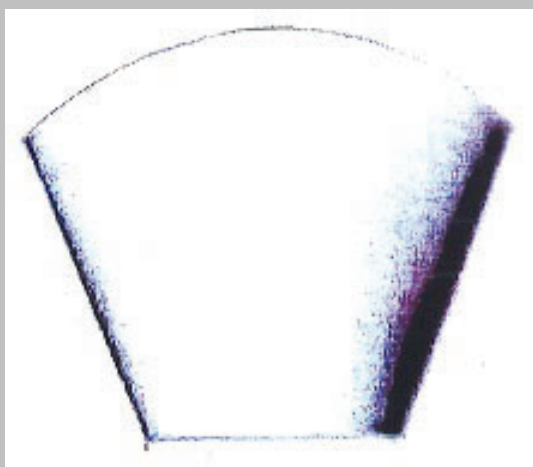

1.1



1.2



2.1

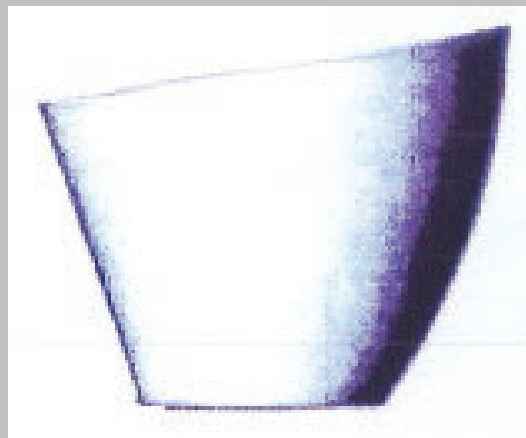

2.2

(21) Αρ. Αίτησης Σχ. ή Υπ:	20150600121
(22) Ημερομηνία Κατάθεσης:	23-10-2015
(18) Ημ. Λήξης 1ης πενταετίας:	23-10-2020
(71) Καταθέτης(ες):	ΤΖΙΩΡΤΖΙΩΤΗΣ ΚΩΝΣΤΑΝΤΙΝΟΣ 6ο χλμ Τρικάλων-Καρδίτσας ΤΡΙΚΑΛΑ (ΤΡΙΚΑΛΩΝ) 42100 ΕΛΛΑΔΑ
(30) Συμβ. Προτεραιότητα(ες):	
(72) Δημιουργός(οι):	ΤΖΙΩΡΤΖΙΩΤΗΣ ΚΩΝΣΤΑΝΤΙΝΟΣ
(74) Πληρεξούσιος:	ΠΑΝΑΓΙΩΤΗΣ ΠΕΡΙΒΟΛΑΡΗΣ ΑΓ. ΝΙΚΟΛΑΟΥ 41-43 ΠΑΤΡΑ, 26221 ΕΛΛΑΔΑ
(-) Αντίκλητος:	ΤΣΕΚΕ ΕΥΓΕΝΙΑ-ΕΙΡΗΝΗ Μαυρομιχάλη 10 ΑΘΗΝΑ (ΑΤΤΙΚΗΣ) 10680 ΕΛΛΑΔΑ
(28) Αριθμός Σχεδίων/Υποδειγμάτων:	1
(51) Διεθνής Ταξινόμηση:	01-01
(54) Προσδιορισμός Αντικειμένου:	ΚΟΥΛΟΥΡΑΚΙ ΣΤΡΙΦΤΟ ΤΕΣΣΑΡΩΝ ΚΟΡΑΝΙΩΝ



1.1

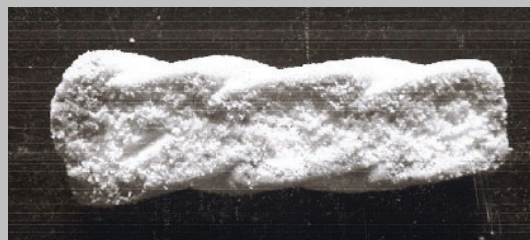

1.2

(21) Αρ. Αίτησης Σχ. ή Υπ:	20150600122
(22) Ημερομηνία Κατάθεσης:	26-10-2015
(18) Ημ. Λήξης 1ης πενταετίας:	26-10-2020
(71) Καταθέτης(ες):	ΧΑΤΖΗΓΕΩΡΓΙΟΥ ΓΙΟΥΛΑ Παπαδιαμαντοπούλου 10, ΙΛΙΣΣΙΑ 11528 ΕΛΛΑΔΑ
(30) Συμβ. Προτεραιότητα(ες):	
(72) Δημιουργός(οι):	ΧΑΤΖΗΓΕΩΡΓΙΟΥ ΓΙΟΥΛΑ
(74) Πληρεξούσιος:	
(-) Αντίκλητος:	
(28) Αριθμός Σχεδίων/Υποδειγμάτων:	9
(51) Διεθνής Ταξινόμηση:	11-01
(54) Προσδιορισμός Αντικειμένου:	ΚΟΣΜΗΜΑ



1



2.1

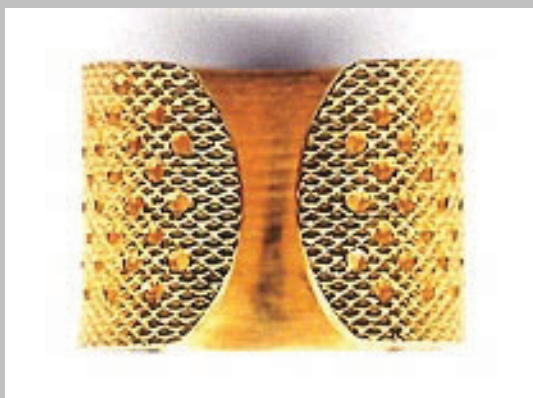

2.2



3.1



3.2



4.1



4.2



5.1



5.2



6.1



6.2



7



8



9

(21) Αρ. Αίτησης Σχ. ή Υπ:	20160600035
(22) Ημερομηνία Κατάθεσης:	10-03-2016
(18) Ημ. Λήξης 1ης πενταετίας:	10-03-2021
(71) Καταθέτης(ες):	ΑΧΙΛΛΕΑΣ ΚΟΥΛΟΥΜΠΗΣ -ΙΜΠΕΞ- ΕΠΕ 18ο χλμ Λ.Σπατών, ΣΠΑΤΑ 19004 ΕΛΛΑΔΑ
(30) Συμβ. Προτεραιότητα(ες):	
(72) Δημιουργός(οι):	ΚΟΥΛΟΥΜΠΗΣ ΑΧΙΛΛΕΑΣ
(74) Πληρεξούσιος:	
(-) Αντίκλητος:	
(28) Αριθμός Σχεδίων/Υποδειγμάτων:	1
(51) Διεθνής Ταξινόμηση:	04-01
(54) Προσδιορισμός Αντικειμένου:	ΕΞΑΡΤΗΜΑ ΣΦΟΥΓΓΑΡΙΣΤΡΑΣ

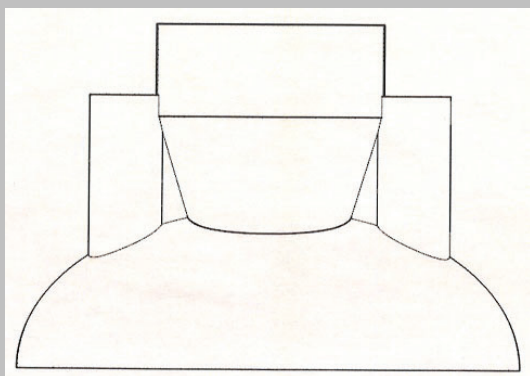

1.1

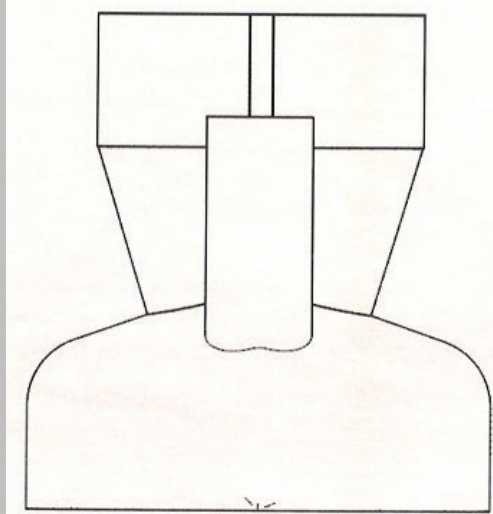

1.2

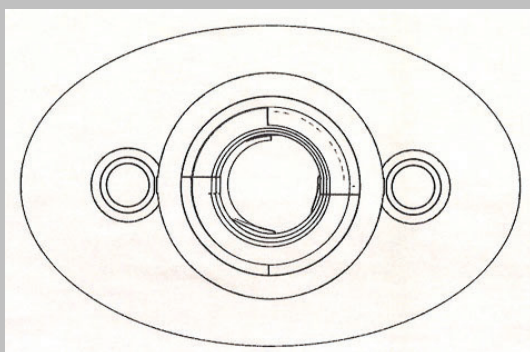

1.3

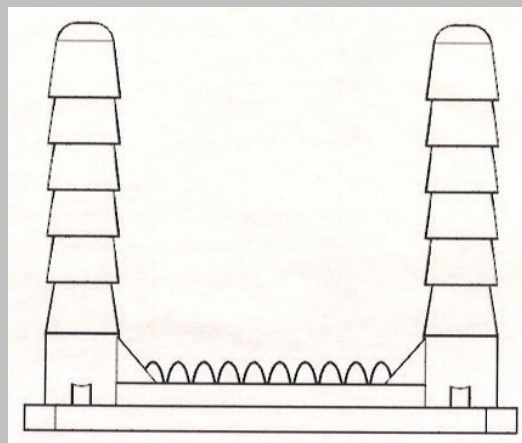

1.4

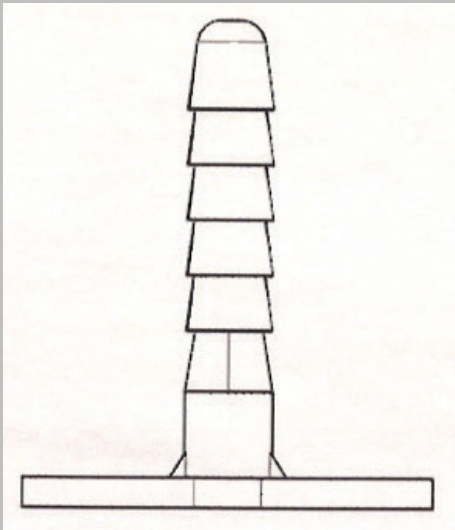

1.5

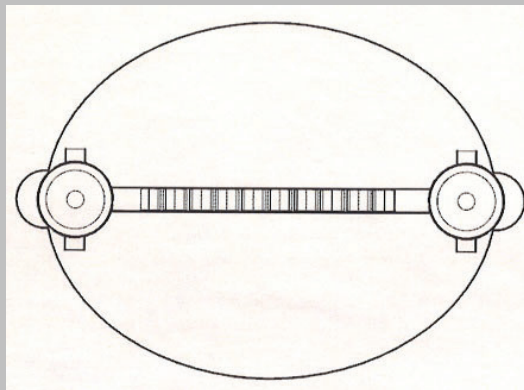

1.6

**ΕΥΡΕΤΗΡΙΟ ΑΙΤΗΣΕΩΝ ΣΧΕΔΙΩΝ Ή ΥΠΟΔΕΙΓΜΑΤΩΝ
ΣΥΜΦΩΝΑ ΜΕ ΤΗΝ ΑΛΦΑΒΗΤΙΚΗ ΣΕΙΡΑ ΤΩΝ ΚΑΤΑΘΕΤΩΝ**

Καταθέτης(ες) (71)	Προσδιορισμός Αντικειμένου Σχεδίου ή Υποδείγματος (54)	Ημερομηνία Κατάθεσης (22)	Αρ. Αίτησης Σχ. ή Υπ (21)
ΚΛΕΕΜΑΝΝ ΕΛΛΑΣ ΑΒΕΕ ΜΗΧΑΝΟΛΟΓΙΚΕΣ ΚΑΤΑΣΚΕΥΕΣ	ΣΧΕΔΙΟ ΠΑΝΟΡΑΜΙΚΟΥ ΘΑΛΑΜΟΥ ΑΝΕΛΚΥΣΤΗΡΑ	09-10-2015	20150600115
ΑΞΑΗΣ ΑΝΤΩΝΙΟΣ	ΣΧΕΔΙΟ ΝΕΟΥ ΤΥΠΟΥ ΠΕΡΙΠΤΕΡΟΥ ΜΕ ΟΒΑΛ ΠΑΓΚΟ, ΤΖΑΜΑΡΙΕΣ ΚΑΙ ΑΝΑΓΛΥΦΑ ΓΡΑΜΜΑΤΑ	21-10-2015	20150600119
ΑΦΟΙ ΔΟΥΡΜΟΥΣΟΓΛΟΥ & ΣΙΑ Ο.Ε.	ΣΥΣΚΕΥΑΣΙΑ ΤΡΟΦΙΜΩΝ	21-10-2015	20150600120
ΑΧΙΛΛΕΑΣ ΚΟΥΛΟΥΜΠΗΣ - ΙΜΠΕΞ- ΕΠΕ	ΕΞΑΡΤΗΜΑ ΣΦΟΥΓΓΑΡΙΣΤΡΑΣ	10-03-2016	20160600035
ΓΙΑΝΝΟΠΟΥΛΟΣ ΓΕΩΡΓΙΟΣ	ΕΠΙΠΛΑ	13-10-2015	20150600117
ΔΗΜΟΥ ΝΙΚΟΛΑΟΣ	ΝΕΟ ΠΟΛΥΜΟΡΦΙΚΟ ΠΕΡΙΠΤΕΡΟ ΕΣΩΤΕΡΙΚΗΣ ΠΡΟΣΒΑΣΗΣ	02-10-2015	20150600108
ΔΗΜΟΥ ΝΙΚΟΛΑΟΣ	ΚΑΤΟΨΗ ΝΕΟΥ ΠΕΡΙΠΤΕΡΟΥ ΕΣΩΤΕΡΙΚΗΣ ΠΡΟΣΒΑΣΗΣ	02-10-2015	20150600109
ΖΕΡΛΕ ΒΑΣΙΛΙΚΗ	ΑΥΤΟΚΙΝΗΤΑ	12-10-2015	20150600116
ΚΑΡΑΚΙΤΣΟΣ ΓΕΩΡΓΙΟΣ	ΑΜΑΞΩΜΑ ΑΥΤΟΚΙΝΗΤΟΥ	08-10-2015	20150600112
ΠΕΤΡΟΥ ΚΩΝΣΤΑΝΤΙΝΟΣ	ΠΟΛΥΘΡΟΝΕΣ	09-10-2015	20150600113
ΠΡΟΪΟΝΤΑ ΣΗΜΕΙΩΣΕΩΝ ΑΝΩΝΥΜΗ ΕΤΑΙΡΕΙΑ	ΑΤΖΕΝΤΕΣ ΣΗΜΕΙΩΜΑΤΑΡΙΑ ΚΑΙ ΤΕΤΡΑΔΙΑ ΜΕ ΛΙΝΗ ΡΑΧΗ ΚΑΙ ΕΥΚΑΜΠΤΟ ΕΞΟΦΥΛΛΟ ΣΕ ΔΙΑΦΟΡΟΥΣ ΧΡΩΜΑΤΙΚΟΥΣ ΣΥΝΔΥΑΣΜΟΥΣ	08-10-2015	20150600111

Καταθέτης(ες) (71)	Προσδιορισμός Αντικειμένου Σχεδίου ή Υποδείγματος (54)	Ημερομηνία Κατάθεσης (22)	Αρ. Αίτησης Σχ. ή Υπ (21)
<i>ΤΖΙΩΡΤΖΙΩΤΗΣ ΚΩΝΣΤΑΝΤΙΝΟΣ</i>	ΚΟΥΛΟΥΡΑΚΙ ΣΤΡΙΦΤΟ ΤΕΣΣΑΡΩΝ ΚΟΡΔΟΝΙΩΝ	23-10-2015	20150600121
<i>ΤΣΙΑΙΓΚΙΡΙΑΗ ΜΑΡΙΑ-ΖΩΗ</i>	ΚΑΒΑ ΣΤΑΘΕΡΗ Ή ΤΡΟΧΗΛΑΤΗ ΜΕ ΕΠΙΦΑΝΕΙΑ ΣΕΡΒΙΡΙΣΜΑΤΟΣ	07-10-2015	20150600110
<i>ΧΑΤΖΗΓΕΩΡΓΙΟΥ ΓΙΟΥΛΑ</i>	ΚΟΣΜΗΜΑ	26-10-2015	20150600122

ΜΕΡΟΣ Α΄

ΑΙΤΗΣΕΙΣ ΚΑΙ ΑΝΑΒΟΛΕΣ ΣΧΕΔΙΩΝ Ή ΥΠΟΔΕΙΓΜΑΤΩΝ

ΑΝΑΒΟΛΕΣ

ΟΥΔΕΜΙΑ

ΜΕΡΟΣ Β'

ΧΟΡΗΓΗΣΕΙΣ

ΟΥΔΕΜΙΑ

**ΕΥΡΕΤΗΡΙΟ ΕΚΔΟΘΕΝΤΩΝ ΣΧΕΔΙΩΝ Ή ΥΠΟΔΕΙΓΜΑΤΩΝ
ΣΥΜΦΩΝΑ ΜΕ ΤΗΝ ΑΛΦΑΒΗΤΙΚΗ ΣΕΙΡΑ ΤΩΝ ΔΙΚΑΙΟΥΧΩΝ**

ΔΕΝ ΥΠΑΡΧΟΥΝ ΔΗΜΟΣΙΕΥΣΕΙΣ

ΜΕΡΟΣ Γ'

ΑΝΑΝΕΩΣΕΙΣ

(11) Αριθμός Πιστοποιητικού Καταχώρησης Σχεδίου ή Υποδείγματος:	6001085
(21) Αρ. Αίτησης Σχ. ή Υπ.:	20010600072
(73) Δικαιούχος(οι):	COLGATE-PALMOLIVE COMPANY 300 Park Avenue, NEW YORK NY 10022 UNITED_STATES
(18) Ημερομηνία Ανανέωσης:	26-03-2016 (3η 5ετία)
(11) Αριθμός Πιστοποιητικού Καταχώρησης Σχεδίου ή Υποδείγματος:	6001101
(21) Αρ. Αίτησης Σχ. ή Υπ.:	20010600087
(73) Δικαιούχος(οι):	THE COCA COLA COMPANY One Coca Cola Plaza, NW, ATLANTA GEORGIA 30313 UNITED_STATES
(18) Ημερομηνία Ανανέωσης:	20-04-2016 (3η 5ετία)
(11) Αριθμός Πιστοποιητικού Καταχώρησης Σχεδίου ή Υποδείγματος:	6003322
(21) Αρ. Αίτησης Σχ. ή Υπ.:	20110600044
(73) Δικαιούχος(οι):	ΚΑΤΑΣΤΗΜΑΤΑ ΑΦΟΡΟΛΟΓΗΤΩΝ ΕΙΔΩΝ Α.Ε. ΚΑΙ ΕΜΠΟΡΙΚΗ ΕΤΑΙΡΕΙΑ 23ο Χλμ. Εθνικής Οδού Αθηνών-Λαμίας ΑΓΙΟΣ ΣΤΕΦΑΝΟΣ (ΑΤΤΙΚΗΣ) 14565 ΕΛΛΑΔΑ
(18) Ημερομηνία Ανανέωσης:	14-03-2016 (1η 5ετία)
(11) Αριθμός Πιστοποιητικού Καταχώρησης Σχεδίου ή Υποδείγματος:	6003316
(21) Αρ. Αίτησης Σχ. ή Υπ.:	20110600038
(73) Δικαιούχος(οι):	ΚΑΤΑΣΤΗΜΑΤΑ ΑΦΟΡΟΛΟΓΗΤΩΝ ΕΙΔΩΝ Α.Ε. ΚΑΙ ΕΜΠΟΡΙΚΗ ΕΤΑΙΡΕΙΑ 23ο Χλμ. Εθνικής Οδού Αθηνών-Λαμίας ΑΓΙΟΣ ΣΤΕΦΑΝΟΣ (ΑΤΤΙΚΗΣ) 14565 ΕΛΛΑΔΑ
(18) Ημερομηνία Ανανέωσης:	08-03-2016 (1η 5ετία)
(11) Αριθμός Πιστοποιητικού Καταχώρησης Σχεδίου ή Υποδείγματος:	6003274
(21) Αρ. Αίτησης Σχ. ή Υπ.:	20100600202
(73) Δικαιούχος(οι):	FOLLI FOLLIE ABEE 23ο χλμ Εθνικής Οδού Αθηνών-Λαμίας ΑΓΙΟΣ ΣΤΕΦΑΝΟΣ (ΑΤΤΙΚΗΣ) 14565 ΕΛΛΑΔΑ
(18) Ημερομηνία Ανανέωσης:	03-12-2015 (1η 5ετία)
(11) Αριθμός Πιστοποιητικού Καταχώρησης Σχεδίου ή Υποδείγματος:	6003234
(21) Αρ. Αίτησης Σχ. ή Υπ.:	20100600163
(73) Δικαιούχος(οι):	FOLLI FOLLIE ABEE 23ο χλμ Εθνικής Οδού Αθηνών-Λαμίας ΑΓΙΟΣ ΣΤΕΦΑΝΟΣ (ΑΤΤΙΚΗΣ) 14565 ΕΛΛΑΔΑ
(18) Ημερομηνία Ανανέωσης:	28-09-2015 (1η 5ετία)

(11) Αριθμός Πιστοποιητικού Καταχώρησης Σχεδίου ή Υποδείγματος:	6002214
(21) Αρ. Αίτησης Σχ. ή Υπ.:	20060600049
(73) Δικαιούχος(οι):	FOLLI FOLLIE ABEE 23ο χλμ Εθνικής Οδού Αθηνών-Λαμίας ΑΓΙΟΣ ΣΤΕΦΑΝΟΣ (ΑΤΤΙΚΗΣ) 14565 ΕΛΛΑΔΑ
(18) Ημερομηνία Ανανέωσης:	13-03-2016 (2η 5ετία)
(11) Αριθμός Πιστοποιητικού Καταχώρησης Σχεδίου ή Υποδείγματος:	6001103
(21) Αρ. Αίτησης Σχ. ή Υπ.:	20010600089
(73) Δικαιούχος(οι):	FABRICA ELECTROTECNICA JOSA, S.A. Pintor Fortuny 17-19 RUBI (BARCELONA) 08191 SPAIN
(18) Ημερομηνία Ανανέωσης:	24-04-2016 (3η 5ετία)
(11) Αριθμός Πιστοποιητικού Καταχώρησης Σχεδίου ή Υποδείγματος:	6002211
(21) Αρ. Αίτησης Σχ. ή Υπ.:	20060600046
(73) Δικαιούχος(οι):	FOLLI FOLLIE ABEE 23ο χλμ Εθνικής Οδού Αθηνών-Λαμίας ΑΓΙΟΣ ΣΤΕΦΑΝΟΣ (ΑΤΤΙΚΗΣ) 14565 ΕΛΛΑΔΑ
(18) Ημερομηνία Ανανέωσης:	10-03-2016 (2η 5ετία)
(11) Αριθμός Πιστοποιητικού Καταχώρησης Σχεδίου ή Υποδείγματος:	6002207
(21) Αρ. Αίτησης Σχ. ή Υπ.:	20060600042
(73) Δικαιούχος(οι):	FOLLI FOLLIE ABEE 23ο χλμ Εθνικής Οδού Αθηνών-Λαμίας ΑΓΙΟΣ ΣΤΕΦΑΝΟΣ (ΑΤΤΙΚΗΣ) 14565 ΕΛΛΑΔΑ
(18) Ημερομηνία Ανανέωσης:	10-03-2016 (2η 5ετία)
(11) Αριθμός Πιστοποιητικού Καταχώρησης Σχεδίου ή Υποδείγματος:	6003321
(21) Αρ. Αίτησης Σχ. ή Υπ.:	20110600043
(73) Δικαιούχος(οι):	ΒΙΟΤΕΧΝΙΚΗ-ΕΜΠΟΡΙΚΗ ΚΑΙ ΞΕΝΟΔΟΧΕΙΑΚΗ ΑΝΩΝΥΜΟΣ ΕΤΑΙΡΕΙΑ ΝΕΑ ΥΦΑΝΤΟΥΡΓΙΚΗ ΑΕ ΜΕ ΔΤ. NYFAN A.B.E.E. Περισσού 65 και Πεταλά 10 ΝΕΑ ΧΑΛΚΗΔΟΝΑ (ΑΤΤΙΚΗΣ) 14343 ΕΛΛΑΔΑ
(18) Ημερομηνία Ανανέωσης:	14-03-2016 (1η 5ετία)
(11) Αριθμός Πιστοποιητικού Καταχώρησης Σχεδίου ή Υποδείγματος:	6003324
(21) Αρ. Αίτησης Σχ. ή Υπ.:	20110600046
(73) Δικαιούχος(οι):	ΑΦΟΙ ΣΙΜΩΝΙΔΗ Ο.Ε. Κάτω Σχολάρι ΕΠΙΑΝΟΜΗ (ΘΕΣΣΑΛΟΝΙΚΗΣ) 57500 ΕΛΛΑΔΑ
(18) Ημερομηνία Ανανέωσης:	28-03-2016 (1η 5ετία)
(11) Αριθμός Πιστοποιητικού Καταχώρησης Σχεδίου ή Υποδείγματος:	6002227
(21) Αρ. Αίτησης Σχ. ή Υπ.:	20060600027
(73) Δικαιούχος(οι):	ΗΛΙΑΣ ΒΑΛΑΒΑΝΗΣ ΑΕ Φαρσάλων 233 ΛΑΡΙΣΑ (ΛΑΡΙΣΑΣ) 41335 ΕΛΛΑΔΑ S.E. FOOD COMPLEX LTD Stratigou Timagia Str.-S.Maria Court.Neapoli LIMASSOL 3107 CYPRUS
(18) Ημερομηνία Ανανέωσης:	08-03-2016 (2η 5ετία)

(11) Αριθμός Πιστοποιητικού Καταχώρησης Σχεδίου ή Υποδείγματος:	6003219
(21) Αρ. Αίτησης Σχ. ή Υπ.:	20100600148
(73) Δικαιούχος(οι):	ΦΩΤΙΟΥ ΧΑΡΙΚΛΕΙΑ Ευτυχίας 7 ΜΕΤΑΜΟΡΦΩΣΗ (ΑΤΤΙΚΗΣ) 14451 ΕΛΛΑΔΑ
(18) Ημερομηνία Ανανέωσης:	11-08-2015 (1η 5ετία)
(11) Αριθμός Πιστοποιητικού Καταχώρησης Σχεδίου ή Υποδείγματος:	6003249
(21) Αρ. Αίτησης Σχ. ή Υπ.:	20100600177
(73) Δικαιούχος(οι):	ΚΕΡΑΜΟΠΟΪΑ ΑΦΟΙ ΑΘ. ΑΝΑΓΝΩΣΤΑΡΑ Α.Ε. Αντικάλαμος Μεσσηνίας ΚΑΛΑΜΑΤΑ (ΜΕΣΣΗΝΙΑΣ) 24100 ΕΛΛΑΔΑ
(18) Ημερομηνία Ανανέωσης:	22-10-2015 (1η 5ετία)
(11) Αριθμός Πιστοποιητικού Καταχώρησης Σχεδίου ή Υποδείγματος:	6003317
(21) Αρ. Αίτησης Σχ. ή Υπ.:	20110600039
(73) Δικαιούχος(οι):	ΜΠΑΚΑΟΥΚΑΣ ΑΝΑΣΤΑΣΙΟΣ Τροίας 4Α ΑΙΓΑΛΕΩ (ΑΤΤΙΚΗΣ) 12244 ΕΛΛΑΔΑ
(18) Ημερομηνία Ανανέωσης:	09-03-2016 (1η 5ετία)

ΜΕΡΟΣ Δ'

ΛΗΞΕΙΣ

(11) Αριθμός Πιστοποιητικού Καταχώρησης Σχεδίου ή Υποδείγματος:	6000879
(21) Αρ. Αίτησης Σχ. ή Υπ.:	20000600199
(73) Δικαιούχος(οι):	THE PROCTER & GAMBLE COMPANY ONE PROCTER & GAMBLE PLAZA CINCINNATI OHIO 45202 UNITED_STATES

(11) Αριθμός Πιστοποιητικού Καταχώρησης Σχεδίου ή Υποδείγματος:	6000895
(21) Αρ. Αίτησης Σχ. ή Υπ.:	20000600217
(73) Δικαιούχος(οι):	ΜΑΜΑΛΗ ΘΕΟΔΩΡΟΥ ΑΝΑΣΤΑΣΙΑ Ζήλωνος 14, ΥΜΗΤΤΟΣ ΑΤΤΙΚΗ 172 37 ΕΛΛΑΔΑ

(11) Αριθμός Πιστοποιητικού Καταχώρησης Σχεδίου ή Υποδείγματος:	6002084
(21) Αρ. Αίτησης Σχ. ή Υπ.:	20050600115
(73) Δικαιούχος(οι):	ΣΕΚΙΟΥΡΙΤΥ ΑΛΟΥΜΙΝΟΥΜ ΕΛΛΑΣ ΑΝΩΝΥΜΟΣ ΒΙΟΜΗΧΑΝΙΚΗ & ΕΜΠΟΡΙΚΗ ΕΤΑΙΡΕΙΑ ΚΑΤΕΡΓΑΣΙΑΣ ΑΛΟΥΜΙΝΙΟΥ Αγ. Άννης 76 ΑΙΓΑΛΕΩ (ΑΤΤΙΚΗΣ) 12241 ΕΛΛΑΔΑ

(11) Αριθμός Πιστοποιητικού Καταχώρησης Σχεδίου ή Υποδείγματος:	6002092
(21) Αρ. Αίτησης Σχ. ή Υπ.:	20050600123
(73) Δικαιούχος(οι):	ΓΑΛΕΝΤΖΟΓΛΟΥ ΜΙΛΤΙΑΔΗΣ Ακροπόλεως 7 ΔΡΑΜΑ (ΔΡΑΜΑΣ) 66100 ΕΛΛΑΔΑ

(11) Αριθμός Πιστοποιητικού Καταχώρησης Σχεδίου ή Υποδείγματος:	6003218
(21) Αρ. Αίτησης Σχ. ή Υπ.:	20100600147
(73) Δικαιούχος(οι):	ΓΡΙΖΑΣ ΚΩΝΣΤΑΝΤΙΝΟΣ Μιχ.Στ.Παπακωνσταντίνου 18, ΠΑΙΑΝΙΑ ΑΤΤΙΚΗ 19002 ΕΛΛΑΔΑ

(11) Αριθμός Πιστοποιητικού Καταχώρησης Σχεδίου ή Υποδείγματος:	6003220
(21) Αρ. Αίτησης Σχ. ή Υπ.:	20100600149
(73) Δικαιούχος(οι):	ΠΗΠΕΡΑΚΗΣ ΓΕΩΡΓΙΟΣ Άνω Ασίτες ΑΓΙΟΣ ΜΥΡΩΝΑΣ (ΗΡΑΚΛΕΙΟΥ) 70013 ΕΛΛΑΔΑ

(11) Αριθμός Πιστοποιητικού Καταχώρησης Σχεδίου ή Υποδείγματος:	6003224
(21) Αρ. Αίτησης Σχ. ή Υπ.:	20100600153
(73) Δικαιούχος(οι):	ΓΡΙΖΑΣ ΚΩΝΣΤΑΝΤΙΝΟΣ Μιχ.Στ.Παπακωνσταντίνου 18 ΠΑΙΑΝΙΑ (ΑΤΤΙΚΗΣ) 19002 ΕΛΛΑΔΑ

ΜΕΡΟΣ Ε'

ΜΕΤΑΒΟΛΕΣ

ΑΙΤΗΣΕΙΣ/ΧΟΡΗΓΗΣΕΙΣ

ΑΛΛΑΓΗ ΣΤΟΙΧΕΙΩΝ ΔΙΚΑΙΟΥΧΟΥ(-ΩΝ) / ΠΛΗΡΕΞΟΥΣΙΟΥ / ΑΝΤΙΚΛΗΤΟΥ

(21) Αριθμός Αίτησης Σχεδίου ή Υποδείγματος:	20130600187
(11) Αριθμός Πιστοποιητικού Καταχώρησης Σχεδίου ή Υποδείγματος:	6003755
(73/74) Ιδιότητα.:	Δικαιούχος(οι)
(73) Αρχικά Στοιχεία:	ΠΑΡΑΣΚΕΥΗ ΠΡΕΒΕΝΑ Αντιγόνης 145 ΑΘΗΝΑ (ΑΤΤΙΚΗΣ) 1044 GR
(73) Τελικά Στοιχεία:	ΠΑΡΑΣΚΕΥΗ ΠΡΕΒΕΝΑ Αντιγόνης 145 ΑΘΗΝΑ (ΑΤΤΙΚΗΣ) 10443 GR

Μ Ε Ρ Ο Σ Σ Τ'

ΔΙΟΡΘΩΣΕΙΣ ΚΑΙ ΕΠΙΔΙΟΡΘΩΣΕΙΣ

ΔΙΟΡΘΩΣΕΙΣ

- 1) Στο ΕΔΒΙ Β : τεύχος 08/2015 σελ. 41 και 42, τεύχος 09/2015 σελ. 23, τεύχος 11/2015 σελ. 26 και 27, τεύχος 12/2015 σελ. 33, τεύχος 01/2016 σελ. 35 και τεύχος 02/2016 σελ. 37, στο «ΕΥΡΕΤΗΡΙΟ ΑΙΤΗΣΕΩΝ ΣΧΕΔΙΩΝ Η ΥΠΟΔΕΙΓΜΑΤΩΝ ΣΥΜΦΩΝΑ ΜΕ ΤΗΝ ΑΛΦΑΒΗΤΙΚΗ ΣΕΙΡΑ ΤΩΝ ΚΑΤΑΘΕΤΩΝ» ο σωστός τίτλος της τρίτης στήλης είναι «Ημερομηνία Κατάθεσης (22)» αντί «Ημερομηνία Καταχώρησης (15)».
- 2) Στο ΕΔΒΙ Β 02/2016 με ημερομηνία έκδοσης 24 Μαρτίου 2016, στην σελίδα 30, στην υπ' αριθμ. 20150600105 αίτηση καταχώρησης σχεδίου ή υποδείγματος στον κωδ. «(30) Συμβ. Προτεραιότητα (εξ)» το πλήρες κείμενο είναι :
(30) Συμβ. Προτεραιότητας(εξ) : 2015/0130 / 02-04-2015 / SE
- 3) Στο ΕΔΒΙ Β 02/2016 με ημερομηνία έκδοσης 24 Μαρτίου 2016, στην σελίδα 36, στην υπ' αριθμ. 20150600107 αίτηση καταχώρησης σχεδίου ή υποδείγματος οι σωστές ημερομηνίες είναι οι εξής :
(22) Ημερομηνία κατάθεσης : 18/09/2015 και όχι 28/09/2015
(18) Ημ. Λήξης 1ης πενταετίας : 18/09/2020 και όχι 28/09/2020
Η διόρθωση της ημερομηνίας κατάθεσης της συγκεκριμένης αίτησης, ισχύει και για το «ΕΥΡΕΤΗΡΙΟ ΑΙΤΗΣΕΩΝ ΣΧΕΔΙΩΝ Η ΥΠΟΔΕΙΓΜΑΤΩΝ ΣΥΜΦΩΝΑ ΜΕ ΤΗΝ ΑΛΦΑΒΗΤΙΚΗ ΣΕΙΡΑ ΤΩΝ ΚΑΤΑΘΕΤΩΝ» της σελ. 37 του ίδιου τεύχους.
- 4) Στο ΕΔΒΙ Β 02/2016 με ημερομηνία έκδοσης 24 Μαρτίου 2016, στη σελίδα 39 στο υπ' αριθμ. 6003983 Πιστοποιητικό Καταχώρησης Σχεδίου ή Υποδείγματος με αριθμό αίτησης 20150600088 η σωστή ημερομηνία κατάθεσης είναι :
(22) Ημερομηνία κατάθεσης : 05/08/2015 και όχι 04/08/2015
- 5) Στο ΕΔΒΙ Β 02/2016 με ημερομηνία έκδοσης 24 Μαρτίου 2016, στη σελίδα 40 στο υπ' αριθμ. 6003986 Πιστοποιητικό Καταχώρησης Σχεδίου ή Υποδείγματος με αριθμό αίτησης 20150600092 η σωστή ημερομηνία κατάθεσης είναι :
(22) Ημερομηνία κατάθεσης : 06/08/2015 και όχι 05/08/2015
- 6) Στο ΕΔΒΙ Β 02/2016 με ημερομηνία έκδοσης 24 Μαρτίου 2016, στην σελίδα 42, στο υπ' αριθμ. 6000864 Πιστοποιητικό καταχώρησης Σχεδίου ή Υποδείγματος με αριθμό αίτησης 20000600186, η σωστή ημερομηνία ανανέωσης είναι :
(18) Ημερομηνία Ανανέωσης : 17/07/2015 και όχι 16/07/2015
- 7) Στο ΕΔΒΙ Β 02/2016 με ημερομηνία έκδοσης 24 Μαρτίου 2016, στην σελίδα 42, στο υπ' αριθμ. 6003198 Πιστοποιητικό καταχώρησης Σχεδίου ή Υποδείγματος με αριθμό αίτησης 20100600128, η σωστή ημερομηνία Ανανέωσης είναι :
(18) Ημερομηνία Ανανέωσης : 06/07/2015 και όχι 05/07/2015

ΕΠΑΝΑΛΗΜΟΣΙΕΥΣΕΙΣ

ΟΥΔΕΜΙΑ

ΜΕΡΟΣ Ζ'

ΑΝΑΚΟΙΝΩΣΕΙΣ - ΣΥΝΔΡΟΜΕΣ

ΟΥΔΕΜΙΑ

ΣΥΝΔΡΟΜΕΣ ΓΙΑ ΤΟ ΕΔΒΙ

- α) Σε οπτικό δίσκο (CD), ως εξής: Τεύχη Α' και Β' μαζί ανά δίσκο..... ΕΥΡΩ 2,00
- Ετήσια συνδρομή Εσωτερικού για τα Τεύχη Α' και Β' μαζί..... ΕΥΡΩ 22,00
- Ετήσια συνδρομή Εξωτερικού για τα Τεύχη Α' και Β' μαζί..... ΕΥΡΩ 44,00
- β) Ετήσια συνδρομή για τα Τεύχη Α' και Β' μαζί σε έντυπη μορφή και σε οπτικό δίσκο (CD) ταυτόχρονα.
- Ετήσια συνδρομή Εσωτερικού..... ΕΥΡΩ 77,00
- Ετήσια συνδρομή Εξωτερικού..... ΕΥΡΩ 154,00
- γ) Ετήσια συνδρομή για την πρόσβαση και στα δύο Τεύχη του ΕΔΒΙ στις ιστοσελίδες του ΟΒΙ..... ΕΥΡΩ 0,00

Κάθε ενδιαφερόμενος μπορεί να προμηθεύεται το ΕΔΒΙ ή να ζητήσει να γίνει συνδρομητής από τον:

Οργανισμό Βιομηχανικής Ιδιοκτησίας (ΟΒΙ)
Γιάννη Σταυρουλάκη 5 (πρώην Παντανάσσης)
151 25 Παράδεισος Αμαρουσίου
τηλ.: 2106828231

SUBSCRIPTIONS FOR THE INDUSTRIAL PROPERTY BULLETIN

- a) On compact disc (CD): Volume A' and B', price per disc..... EURO 2,00
- Annual domestic subscription for both Volumes (A' and B')..... EURO 22,00
- Annual foreign subscription for both Volumes (A' and B')..... EURO 44,00
- b) Annual subscription for both Volumes (A' and B') in printed form
and on compact disc (CD) simultaneously.
- Annual domestic subscription..... EURO 77,00
- Annual foreign subscription..... EURO 154,00
- c) Annual subscription for access to both Volumes (A' and B')
displayed on the OBI's website pages..... EURO 0,00

For bulletin purchasing or subscription information, please contact:

5, Gianni Stavroulaki str. (former Pandanassis str.)
151 25 Paradissos Amarousiou
Athens - Greece
Tel.:+30(210)6828231