

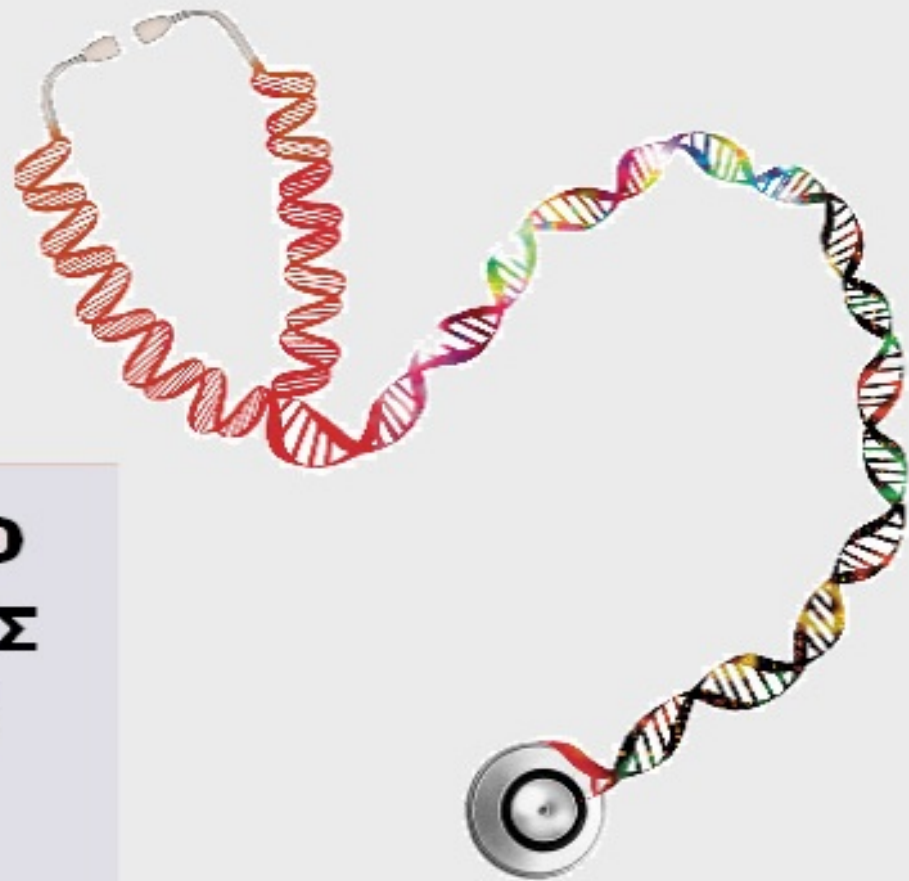

ΟΡΓΑΝΙΣΜΟΣ  
ΒΙΟΜΗΧΑΝΙΚΗΣ  
ΙΔΙΟΚΤΗΣΙΑΣ



*National Human Genome Research Institute*

**ΕΙΔΙΚΟ ΔΕΛΤΙΟ  
ΒΙΟΜΗΧΑΝΙΚΗΣ  
ΙΔΙΟΚΤΗΣΙΑΣ  
(ΕΔΒΙ)**

**ΤΕΥΧΟΣ Β΄  
ΣΧΕΔΙΑ Η ΥΠΟΔΕΙΓΜΑΤΑ  
ΟΚΤΩΒΡΙΟΣ 2016**



ΟΡΓΑΝΙΣΜΟΣ  
ΒΙΟΜΗΧΑΝΙΚΗΣ  
ΙΔΙΟΚΤΗΣΙΑΣ

Γιάννη Σταυρουλάκη 5 (πρώην Παντανάσσης)  
151 25 Παράδεισος Αμαρουσίου

ΤΕΛΕΦΑΞ: 210 6819231

ΤΗΛΕΦΩΝΑ:

ΓΕΝΙΚΕΣ ΠΛΗΡΟΦΟΡΙΕΣ: .....210 6183500  
ΚΑΤΑΘΕΣΕΙΣ: .....210 6183593  
ΤΕΛΗ: .....210 6183594  
ΕΞΕΤΑΣΤΕΣ: .....210 6183595  
ΛΟΓΙΣΤΗΡΙΟ:.....210 6183596  
ΝΟΜΙΚΑ ΘΕΜΑΤΑ: .....210 6183597  
ΤΕΧΝΙΚΗ ΠΛΗΡΟΦΟΡΗΣΗ: .. 210 6183598  
ΔΗΜΟΣΙΕΣ ΣΧΕΣΕΙΣ: ..... 210 6183599

Επιμέλεια - Έκδοση:  
Τρόμ Νικόλαος  
Οργανισμός Βιομηχανικής Ιδιοκτησίας (OBI)

© Οργανισμός Βιομηχανικής Ιδιοκτησίας (OBI)

30-11-2016



INDUSTRIAL  
PROPERTY  
ORGANISATION

5, Gianni Stavroulaki str.(former Pandanassis str.)  
GR 151 25 Paradissos Amaroussiou Athens, Greece

TELEFAX: 210 6819231

TELEPHONE:

GENERAL INFORMATION: ..... +30 210 6183500  
RECEIVING OFFICE: ..... +30 210 6183593  
FEES: ..... +30 210 6183594  
EXAMINERS: ..... +30 210 6183595  
ACCOUNTS OFFICE: ..... +30 210 6183596  
LEGAL METTERS: .....+30 210 6183597  
TECHNICAL INFORMATION: .....+30 210 6183598  
PUBLIC RELATIONS: .....+30 210 6183599

Editor - Publisher:  
Trom Nicholas  
Industrial Property Organisation (OBI)

© Industrial Property Organisation (OBI)

30-11-2016

## ΕΙΣΑΓΩΓΙΚΟ ΣΗΜΕΙΩΜΑ

Το Ειδικό Δελτίο Βιομηχανικής Ιδιοκτησίας τηρείται από τον Οργανισμό Βιομηχανικής Ιδιοκτησίας (Ο.Β.Ι.) κατ' εφαρμογή του άρθρου 4 του νόμου 1733/1987(ΦΕΚ 171,Α΄) και αποτελείται από δύο τεύχη:

Στο **ΤΕΥΧΟΣ Α΄** δημοσιεύονται σε μηνιαία βάση τα εξής :

- Αιτήσεις και χορηγήσεις Διπλωμάτων Ευρεσιτεχνίας (Δ.Ε.)
- Αιτήσεις και χορηγήσεις Πιστοποιητικών Υποδείγματος Χρησιμότητας (Π.Υ.Χ.)
- Αιτήσεις και χορηγήσεις Συμπληρωματικών Πιστοποιητικών Προστασίας για Φυτοπροστατευτικά προϊόντα (Σ.Π.Π.Φ.Π.)
- Αιτήσεις και χορηγήσεις Συμπληρωματικών Πιστοποιητικών Προστασίας για Φάρμακα (Σ.Π.Π.Φ.)
- Αιτήσεις παράτασης ισχύος για Συμπληρωματικά Πιστοποιητικά Προστασίας για Παιδιατρικά Φάρμακα (Σ.Π.Π.Π.Φ.)
- Αιτήσεις Μετάφρασης Αξιώσεων Ευρωπαϊκών Διπλωμάτων Ευρεσιτεχνίας
- Πιστοποιητικά Μεταφράσεων Ευρωπαϊκών Διπλωμάτων Ευρεσιτεχνίας
- Μεταβολές - Διορθώσεις αιτήσεων και χορηγήσεων τίτλων βιομηχανικής ιδιοκτησίας
- Εκπτώσεις - Ανακλήσεις Εκπτώσεων αιτήσεων και χορηγήσεων τίτλων βιομηχανικής ιδιοκτησίας

Στο **ΤΕΥΧΟΣ Β΄** δημοσιεύονται σε μηνιαία βάση οι αιτήσεις και τα καταχωρημένα Σχέδια ή Υποδείγματα.

Τα παραπάνω τεύχη διατίθενται ξεχωριστά.

ΟΚΤΩΒΡΙΟΣ 2016  
Ημερομηνία έκδοσης : 30-11-2016

**ΠΕΡΙΕΧΟΜΕΝΑ**

Ανάλυση κωδικών αρθμών.....	5
Συντμήσεις.....	5

**ΜΕΡΟΣ Α΄  
ΚΑΤΑΧΩΡΗΜΕΝΕΣ ΑΙΤΗΣΕΙΣ ΣΧΕΔΙΩΝ Ή  
ΥΠΟΔΕΙΓΜΑΤΩΝ**

1.Αιτήσεις Σχεδίων ή Υποδειγμάτων.....	6
2.Ευρετήριο αιτήσεων σύμφωνα με την αλφαβητική σειρά των καταθετών.....	28

**ΜΕΡΟΣ Β΄  
ΧΟΡΗΓΗΣΕΙΣ ΠΙΣΤΟΠΟΙΗΤΙΚΩΝ ΚΑΤΑΧΩΡΗΣΗΣ  
ΣΧΕΔΙΩΝ Ή ΥΠΟΔΕΙΓΜΑΤΩΝ**

1.Πιστοποιητικά καταχώρησης σχεδίων ή υποδειγμάτων.....	31
2.Ευρετήριο πιστοποιητικών καταχώρησης σχεδίων ή υποδειγμάτων σύμφωνα με την αλφαβητική σειρά των καταθετών .....	34

**ΜΕΡΟΣ Γ΄  
ΑΝΑΝΕΩΣΕΙΣ.....**

.....	36
-------	----

**ΜΕΡΟΣ Δ΄  
ΛΗΞΗ ΠΡΟΣΤΑΣΙΑΣ.....**

.....	40
-------	----

**ΜΕΡΟΣ Ε΄  
ΜΕΤΑΒΟΛΕΣ.....**

.....	45
-------	----

**ΜΕΡΟΣ ΣΤ΄  
ΔΙΟΡΘΩΣΕΙΣ ΚΑΙ ΕΠΑΝΑΔΗΜΟΣΙΕΥΣΕΙΣ.....**

.....	47
-------	----

**– ΑΝΑΚΟΙΝΩΣΕΙΣ - ΣΥΝΔΡΟΜΕΣ**

.....	49
-------	----

OCTOBER 2016  
Publication Date: 30-11-2016

**CONTENTS**

INID Codes.....	5
Abbreviations.....	5

**PART A΄  
REGISTERED DESIGN APPLICATIONS**

1.Design Applications.....	6
2.Design Application Index in alphabetical order of the applicant.....	28

**PART B΄  
GRANTS OF DESIGN REGISTRATION CERTIFICATES**

1.Design registration certificates.....	31
2.Index of design registration certificates in alphabetical order of the applicant.....	34

**PART C΄  
RENEWALS.....**

.....	36
-------	----

**PART D΄  
EXPIRY OF PROTECTION.....**

.....	40
-------	----

**PART E΄  
MODIFICATION.....**

.....	45
-------	----

**PART F΄  
CORRECTIONS AND RE-PUBLICATIONS.....**

.....	47
-------	----

**– ANNOUNCEMENTS - SUBSCRIPTION**

.....	49
-------	----

## ΚΩΔΙΚΟΙ ΑΡΙΘΜΟΙ

- (11) Αριθμός Πιστοποιητικού Καταχώρησης Σχεδίου ή Υποδείγματος
- (15) Ημερομηνία Καταχώρησης / Ανανέωσης
- (17) Διάρκεια προστασίας Καταχώρησης / Ανανέωσης
- (18) Ημερομηνία λήξης προστασίας / ανανέωσης προστασίας
- (21) Αριθμός Αίτησης Σχεδίου ή Υποδείγματος
- (22) Ημερομηνία κατάθεσης
- (28) Αριθμός Σχεδίων/Υποδειγμάτων
- (30) Δεδομένα Προτεραιότητας
- (46) Ημερομηνία λήξης αναβολής δημοσίευσης
- (51) Διεθνής Ταξινόμηση
  
- (54) Προσδιορισμός αντικειμένου
  
- (71)
- (72) Δημιουργός(οι)
- (73) Δικαιούχος(οι)
- (74) Πληρεξούσιος(οι)
- (-) Αντίκλητος (οι)
  - Δεν υπάρχει πρόβλεψη στο αντίστοιχο πρότυπο : WIPO STANDARD ST.80

Οδηγός αναφοράς για το WIPO STANDARD ST.80(Σύσταση που αφορά βιβλιογραφικά δεδομένα σχετικά με τα Σχέδια):

<http://www.wipo.int/export/sites/www/standards/en/pdf/03-80-01.pdf>

## INID CODES

- (11) Serial number of the registration and/or number of the design document
- (15) Date of the registration / Date of the renewal
- (17) Expected duration of the registration / renewal
- (18) Expected expiration date of the registration / renewal
- (21) Serial number of the application
- (22) Date of filling of the application
- (28) Number of industrial designs included in the application
- (30) Data relating to priority under the Paris Convention
- (46) Date of expiration of deferment
- (51) International Classification for Industrial Designs(class and subclass of the Locarno Classification)
  
- (54) Designation of (s) or product(s) covered by the industrial design or title of the industrial design
  
- (71) Name(s) and address(es) of the applicant(s)
- (72) Name(s) of the creator(s) if known to be such
- (73) Name(s) and address(es) of the owner(s)
- (74) Name(s) and address(es) of the representative(s)
- (-) Name(s) and address(es) of the Contact Person(s)
  - Not existing in WIPO STANDARD ST.80

Reference guide to WIPO STANDARD ST.80(RECOMMENDATION CONCERNING BIBLIOGRAPHIC DATA RELATING TO INDUSTRIAL DESIGNS):

<http://www.wipo.int/export/sites/www/standards/en/pdf/03-80-01.pdf>

## ΣΥΝΤΜΗΣΕΙΣ

- OBI:** Οργανισμός Βιομηχανικής Ιδιοκτησίας
- EABI:** Ειδικό Δελτίο Βιομηχανικής Ιδιοκτησίας
- Δ.Σ.:** Διοικητικό Συμβούλιο
- ΣΧ. ή ΥΠ.:** Σχέδιο ή Υπόδειγμα
- ΑΡ.ΑΙΤ.:** Αριθμός αίτησης

## ΜΕΡΟΣ Α΄

ΑΙΤΗΣΕΙΣ ΚΑΙ ΑΝΑΒΟΛΕΣ ΣΧΕΔΙΩΝ Ή ΥΠΟΔΕΙΓΜΑΤΩΝ

### ΑΙΤΗΣΕΙΣ

- (21) Αρ. Αίτησης Σχ. ή Υπ.: 20160600043
- (22) Ημερομηνία Κατάθεσης: 06-04-2016
- (18) Ημ. Λήξης 1ης πενταετίας: 06-04-2021
- (71) Καταθέτης(ες): **ΒΑΣΙΛΕΙΟΥ ΕΥΑΓΓΕΛΙΑ**  
Λυκούργου 16 ΧΑΛΑΝΔΡΙ 15231 ΑΤΤΙΚΗ ΕΛΛΑΔΑ
- (30) Συμβ. Προτεραιότητα(ες):
- (72) Δημιουργός(οι): **ΒΑΣΙΛΕΙΟΥ ΕΥΑΓΓΕΛΙΑ**
- (74) Πληρεξούσιος:
- (-) Αντίκλητος:
- (28) Αριθμός Σχεδίων/Υποδειγμάτων: 2
- (51) Διεθνής Ταξινόμηση: 28-03
- (54) Προσδιορισμός Αντικειμένου: **ΕΞΑΡΤΗΜΑ-ΠΙΝΕΛΟ ΒΑΦΗΣ ΜΑΛΛΙΩΝ**

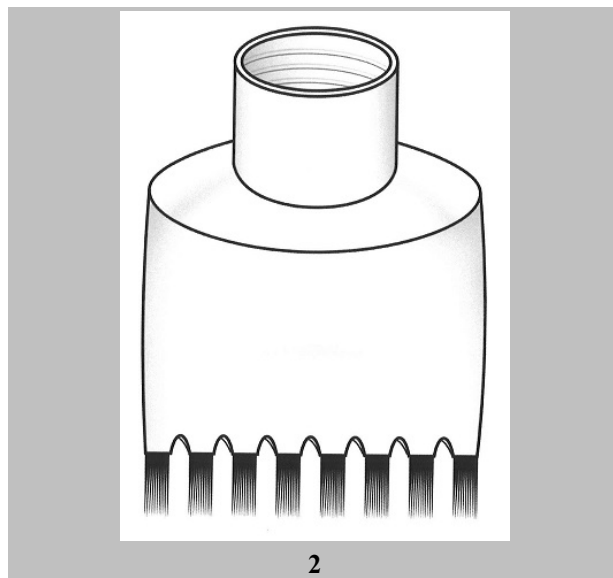
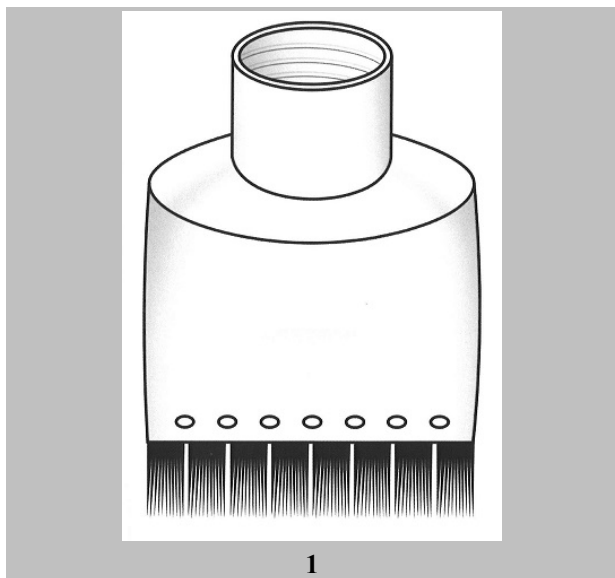

- (21) *Αρ. Αίτησης Σχ. ή Υπ:* 20160600066
- (22) *Ημερομηνία Κατάθεσης:* 04-05-2016
- (18) *Ημ. Λήξης 1ης πενταετίας:* 04-05-2021
- (71) *Καταθέτης(ες):* **THERMOSEAL INDUSTRIES, LLC.**  
Jersey Avenue 600 GLOUCESTER CITY, NJ 08030 New Jersey  
UNITED\_STATES
- (30) *Συμβ. Προτεραιότητα(ες):* 29/544534 / 04-11-2015 / US
- (72) *Δημιουργός(οι):* **1) CHUBB RICHARD**  
**2) CHEKE DONALD**  
**3) NICHOLS DANIEL**  
**4) BECK CHARLES**
- (74) *Πληρεξούσιος:* **ΜΠΑΓΙΑ ΕΛΕΑΝΑ**  
Νυμφών 8 ΚΑΝΤΖΑ 15351 ΕΛΛΑΔΑ
- (-) *Αντίκλητος:* **ΜΠΑΓΙΑ ΕΛΕΑΝΑ**  
Νυμφών 8 ΚΑΝΤΖΑ 15351 ΑΤΤΙΚΗ
- (28) *Αριθμός Σχεδίων/Υποδειγμάτων:* 1
- (51) *Διεθνής Ταξινόμηση:* 25-02
- (54) *Προσδιορισμός Αντικειμένου:* **ΣΥΣΚΕΥΑΣΙΑ ΠΟΡΤΩΝ ΠΡΟΣ ΣΥΝΑΡΜΟΛΟΓΗΣΗ**

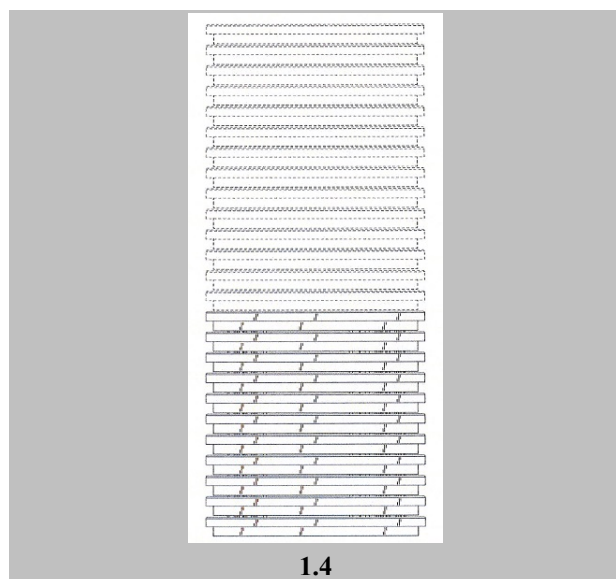
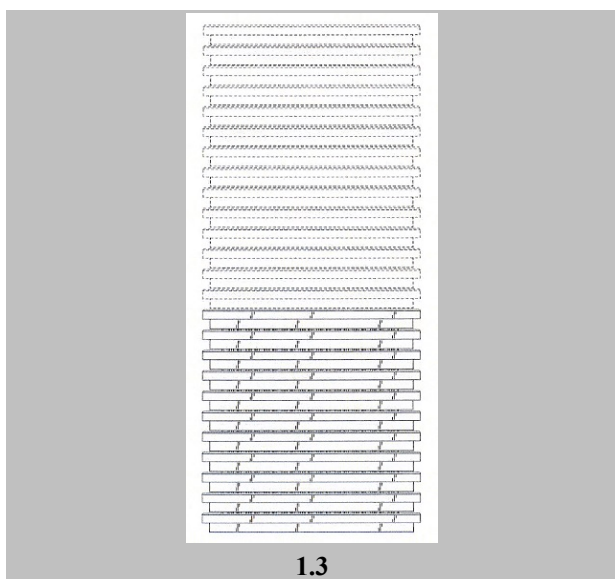
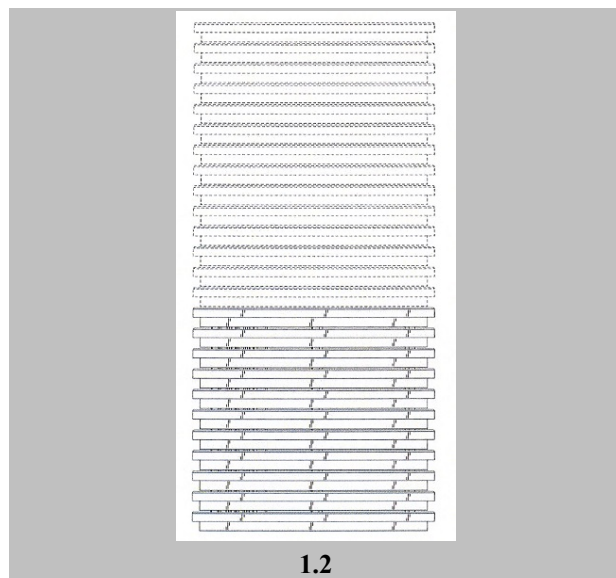
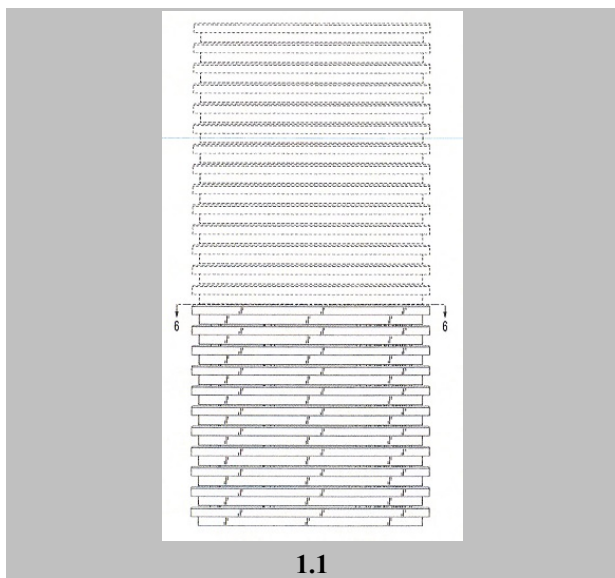

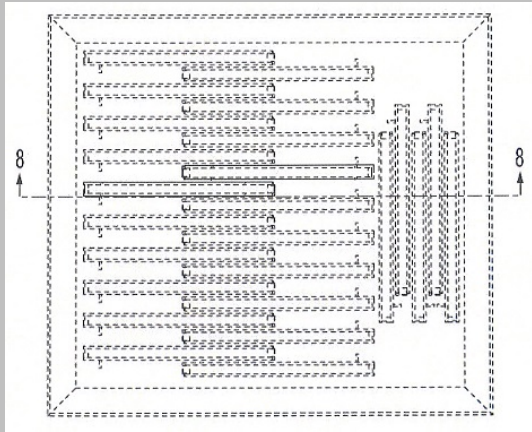

1.5

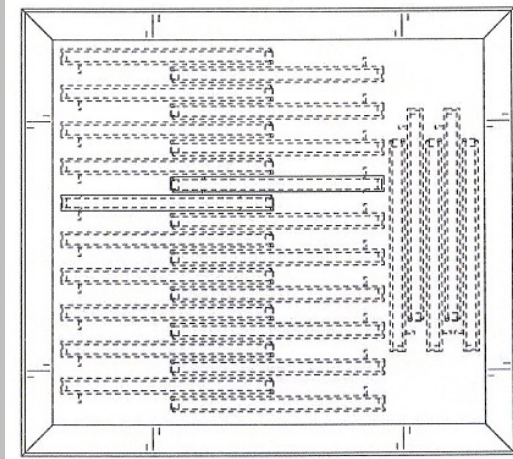

1.6

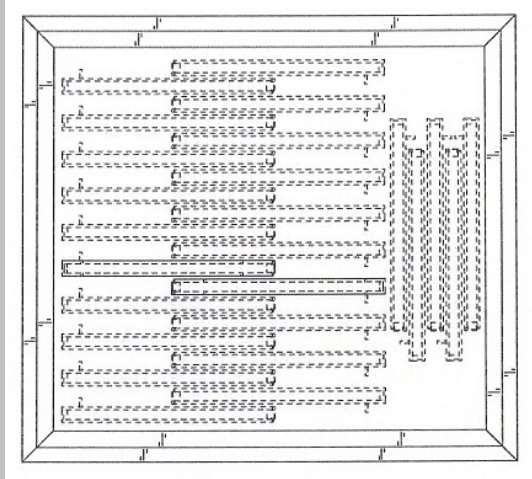

1.7

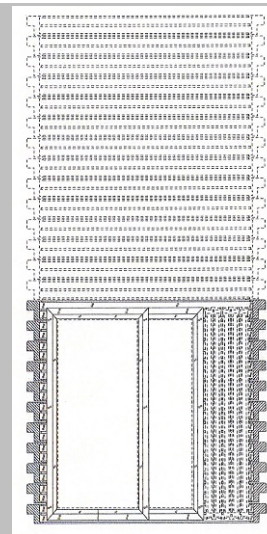

1.8



(21) Αρ. Αίτησης Σχ. ή Υπ: **20160600068**  
(22) Ημερομηνία Κατάθεσης: 05-05-2016  
(18) Ημ. Λήξης 1ης πενταετίας: 05-05-2021  
(71) Καταθέτης(ες): **ΡΩΜΑΝΙΑ ΣΤΑΥΡΟΥ ΕΙΡΗΝΗ**  
Κίρκης 1α ΒΟΥΛΙΑΓΜΕΝΗ 16671 ΑΤΤΙΚΗ ΕΛΛΑΔΑ  
(30) Συμβ. Προτεραιότητα(ες):  
(72) Δημιουργός(οι): **ΡΩΜΑΝΙΑ ΕΙΡΗΝΗ**  
(74) Πληρεξούσιος:  
(-) Αντίκλητος:  
(28) Αριθμός Σχεδίων/Υποδειγμάτων: 19  
(51) Διεθνής Ταξινόμηση: 14-99  
(54) Προσδιορισμός Αντικειμένου: **ΔΙΑΚΟΣΜΗΤΙΚΟ ΚΑΛΥΜΜΑ ΚΑΛΩΔΙΩΝ ΑΚΟΥΣΤΙΚΩΝ**



1



2



3

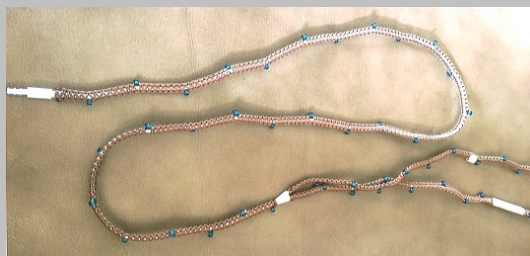

4



5



6



7



8

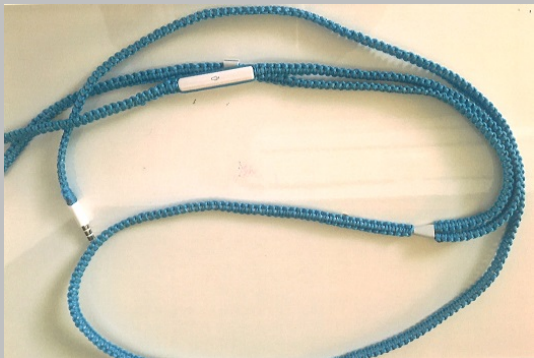

9



10



11



12



13



14



15



16



17

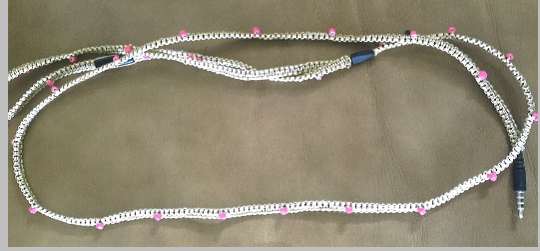

18

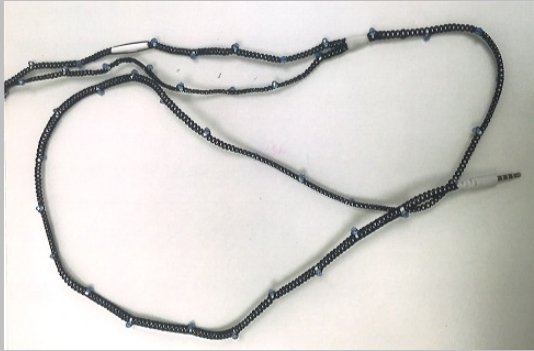

19

(21) Αρ. Αίτησης Σχ. ή Υπ:	<b>20160600070</b>
(22) Ημερομηνία Κατάθεσης:	10-05-2016
(18) Ημ. Λήξης 1ης πενταετίας:	10-05-2021
(71) Καταθέτης(ες):	<b>ΜΙΝΤΣΙΟΣ ΑΘΑΝΑΣΙΟΥ ΑΝΔΡΕΑΣ</b> Οθωνος 21 ΚΗΦΙΣΙΑ 14561 ΑΤΤΙΚΗ ΕΛΛΑΔΑ
(30) Συμβ. Προτεραιότητα(ες):	
(72) Δημιουργός(οι):	<b>ΜΙΝΤΣΙΟΣ ΑΝΔΡΕΑΣ</b>
(74) Πληρεξούσιος:	<b>ΜΑΛΑΜΗ ΑΛΚΗΣΤΙΣ-ΕΙΡΗΝΗ</b> Σκουφά 52 ΑΘΗΝΑ (ΑΤΤΙΚΗΣ) 10672 ΕΛΛΑΔΑ
(-) Αντίκλητος:	<b>ΜΑΛΑΜΗ ΑΛΚΗΣΤΙΣ-ΕΙΡΗΝΗ</b> Σκουφά 52 ΑΘΗΝΑ (ΑΤΤΙΚΗΣ) 10672 ΕΛΛΑΔΑ
(28) Αριθμός Σχεδίων/Υποδειγμάτων:	11
(51) Διεθνής Ταξινόμηση:	09-03
(54) Προσδιορισμός Αντικειμένου:	<b>ΣΥΣΚΕΥΑΣΙΕΣ ΓΙΑ ΤΡΟΦΙΜΑ</b>

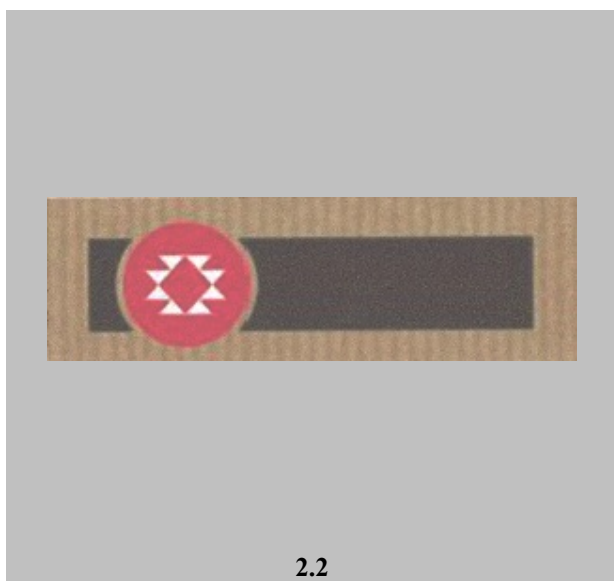



4

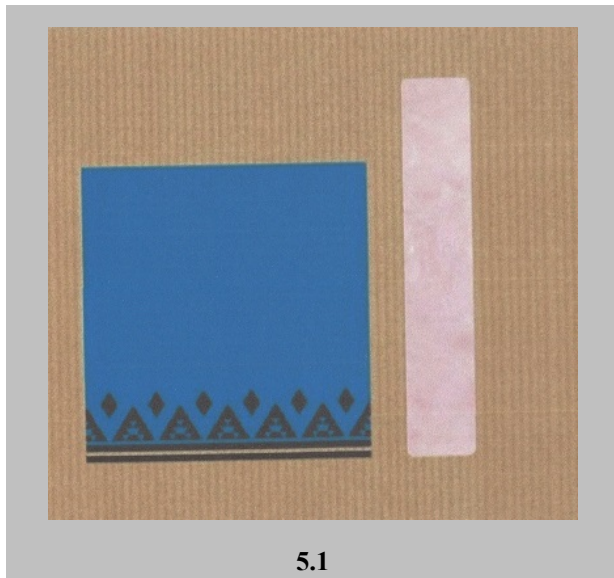

5.1



5.2

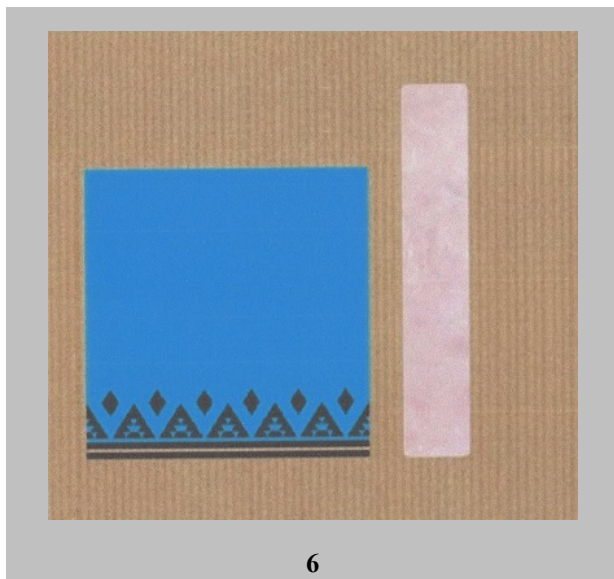

6



7

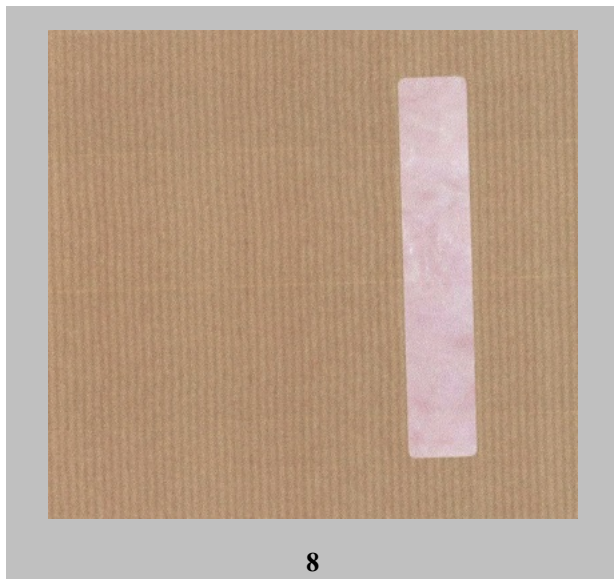

8



9



10

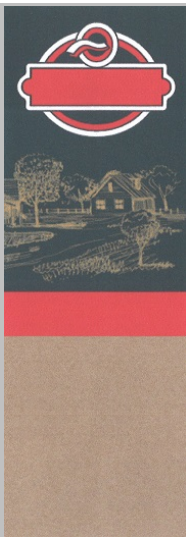

11

(21) *Αρ. Αίτησης Σχ. ή Υπ:* **20160600071**  
(22) *Ημερομηνία Κατάθεσης:* 10-05-2016  
(18) *Ημ. Λήξης 1ης πενταετίας:* 10-05-2021  
(71) *Καταθέτης(ες):* **ΜΙΝΤΣΙΟΣ ΑΘΑΝΑΣΙΟΥ ΑΝΔΡΕΑΣ**  
Οθωνος 21 ΚΗΦΙΣΙΑ 14561 ΑΤΤΙΚΗ ΕΛΛΑΔΑ  
  
(30) *Συμβ. Προτεραιότητα(ες):*  
(72) *Δημιουργός(οι):* **ΜΙΝΤΣΙΟΣ ΑΝΔΡΕΑΣ**  
(74) *Πληρεξούσιος:* **ΜΑΛΑΜΗ ΑΛΚΗΣΤΙΣ-ΕΙΡΗΝΗ**  
Σκουφά 52 ΑΘΗΝΑ (ΑΤΤΙΚΗΣ) 10672 ΕΛΛΑΔΑ  
  
(-) *Αντίκλητος:* **ΜΑΛΑΜΗ ΑΛΚΗΣΤΙΣ-ΕΙΡΗΝΗ**  
Σκουφά 52 ΑΘΗΝΑ (ΑΤΤΙΚΗΣ) 10672 ΕΛΛΑΔΑ  
  
(28) *Αριθμός Σχεδίων/Υποδειγμάτων:* 1  
(51) *Διεθνής Ταξινόμηση:* 32-00  
(54) *Προσδιορισμός Αντικειμένου:* **ΔΙΑΚΟΣΜΗΤΙΚΟ ΣΤΟΙΧΕΙΟ**





- (21) Αρ. Αίτησης Σχ. ή Υπ: **20160600072**
- (22) Ημερομηνία Κατάθεσης: 10-05-2016
- (18) Ημ. Λήξης 1ης πενταετίας: 10-05-2021
- (71) Καταθέτης(ες): **ΜΙΝΤΣΙΟΣ ΑΘΑΝΑΣΙΟΥ ΑΝΔΡΕΑΣ**  
Οθωνος 21 ΚΗΦΙΣΙΑ 14561 ΑΤΤΙΚΗ ΕΛΛΑΔΑ
- (30) Συμβ. Προτεραιότητα(ες):
- (72) Δημιουργός(οι): **ΜΙΝΤΣΙΟΣ ΑΝΔΡΕΑΣ**
- (74) Πληρεξούσιος: **ΜΑΛΑΜΗ ΑΛΚΗΣΤΙΣ-ΕΙΡΗΝΗ**  
Σκουφά 52 ΑΘΗΝΑ (ΑΤΤΙΚΗΣ) 10672 ΕΛΛΑΔΑ
- (-) Αντίκλητος: **ΜΑΛΑΜΗ ΑΛΚΗΣΤΙΣ-ΕΙΡΗΝΗ**  
Σκουφά 52 ΑΘΗΝΑ (ΑΤΤΙΚΗΣ) 10672 ΕΛΛΑΔΑ
- (28) Αριθμός Σχεδίων/Υποδειγμάτων: 1
- (51) Διεθνής Ταξινόμηση: 09-03
- (54) Προσδιορισμός Αντικειμένου: **ΣΥΣΚΕΥΑΣΙΕΣ ΓΙΑ ΤΡΟΦΙΜΑ**



(21) Αρ. Αίτησης Σχ. ή Υπ:	20160600073
(22) Ημερομηνία Κατάθεσης:	16-05-2016
(18) Ημ. Λήξης 1ης πενταετίας:	16-05-2021
(71) Καταθέτης(ες):	<b>ΤΖΙΚΑΣ ΑΔΑΜ ΕΥΑΓΓΕΛΟΣ</b> Θέση Σκαλιστήρι Νέα Ζωή, ΑΣΠΡΟΠΥΡΓΟΣ 19300 ΑΤΤΙΚΗ ΕΛΛΑΔΑ
(30) Συμβ. Προτεραιότητα(ες):	
(72) Δημιουργός(οι):	<b>ΤΖΙΚΑΣ ΕΥΑΓΓΕΛΟΣ</b>
(74) Πληρεξούσιος:	
(-) Αντίκλητος:	
(28) Αριθμός Σχεδίων/Υποδειγμάτων:	1
(51) Διεθνής Ταξινόμηση:	12-11
(54) Προσδιορισμός Αντικειμένου:	<b>ΒΑΣΗ ΣΤΗΡΙΞΗΣ ΠΟΔΗΛΑΤΟΥ</b>

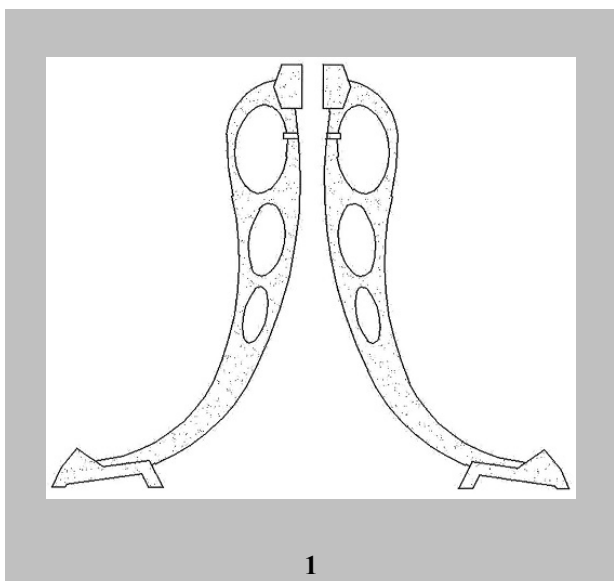

(21) Αρ. Αίτησης Σχ. ή Υπ: 20160600074  
(22) Ημερομηνία Κατάθεσης: 18-05-2016  
(18) Ημ. Λήξης 1ης πενταετίας: 18-05-2021  
(71) Καταθέτης(ες): Δ.Π. ΜΙΣΙΧΡΟΝΗ-Δ.Α. ΜΙΣΙΧΡΟΝΗ Ο.Ε. ΜΕ Δ.Τ. "RAAM"  
Διστόμου & Βασιλικών 5 ΑΓ. ΑΝΑΡΓΥΡΟΙ 13561 ΑΤΤΙΚΗ ΕΛΛΑΔΑ  
  
(30) Συμβ. Προτεραιότητα(ες):  
(72) Δημιουργός(οι): ΜΙΣΙΧΡΟΝΗ ΔΗΜΗΤΡΑ  
(74) Πληρεξούσιος:  
(-) Αντίκλητος:  
(28) Αριθμός Σχεδίων/Υποδειγμάτων: 4  
(51) Διεθνής Ταξινόμηση: 02-02  
(54) Προσδιορισμός Αντικειμένου: ΕΝΔΥΜΑΤΑ



1.1



1.2



2.1

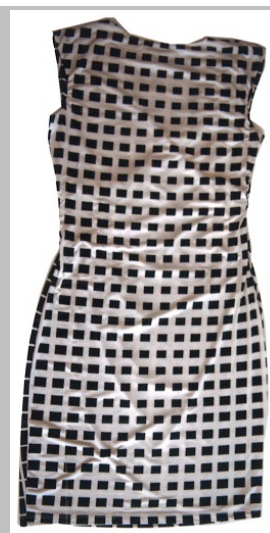

2.2



3



4

(21) Αρ. Αίτησης Σχ. ή Υπ: **20160600075**  
(22) Ημερομηνία Κατάθεσης: 18-05-2016  
(18) Ημ. Λήξης 1ης πενταετίας: 18-05-2021  
(71) Καταθέτης(ες): **ΣΤΕΦΑΝΟΠΟΥΛΟΥ ΙΩΑΝΝΗ ΦΙΛΙΩ**  
25ης Μαρτίου 6 ΜΑΡΟΥΣΙ 15124 ΑΤΤΙΚΗ ΕΛΛΑΔΑ  
  
(30) Συμβ. Προτεραιότητα(ες):  
(72) Δημιουργός(οι): **ΣΤΕΦΑΝΟΠΟΥΛΟΥ ΦΙΛΙΩ**  
(74) Πληρεξούσιος:  
(-) Αντίκλητος:  
(28) Αριθμός Σχεδίων/Υποδειγμάτων: 1  
(51) Διεθνής Ταξινόμηση: 03-01  
(54) Προσδιορισμός Αντικειμένου: **ΞΥΛΙΝΗ ΧΕΙΡΟΠΟΙΗΤΗ ΘΗΚΗ ΓΙΑ ΤΑΜΠΑΛΕΤ**

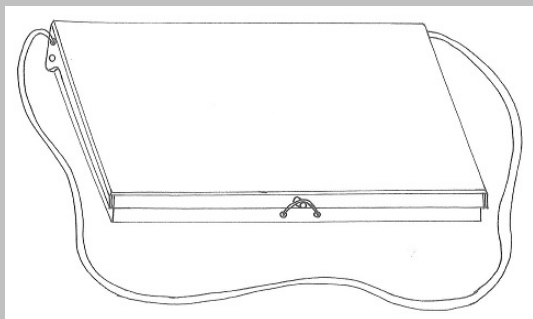

1.1

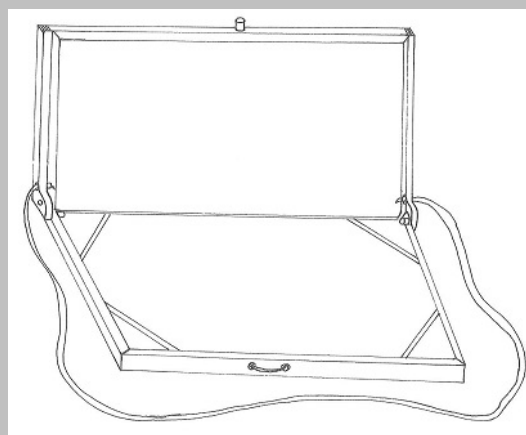

1.2

(21) Αρ. Αίτησης Σχ. ή Υπ:

20160600076

(22) Ημερομηνία Κατάθεσης:

18-05-2016

(18) Ημ. Λήξης 1ης πενταετίας:

18-05-2021

(71) Καταθέτης(ες):

**ΕΛΛΙΩΝΕΣ ΔΗΜΗΤΡΑΚΟΠΟΥΛΟΥ ΚΑΙ ΣΙΑ Ε.Ε. με Δ.Τ. 2 GENS  
HELLAS - OLIVE PRODUCTS**

Ηλείας 1 ΓΛΥΦΑΔΑ 16675 ΑΤΤΙΚΗ ΕΛΛΑΔΑ

(30) Συμβ. Προτεραιότητα(ες):

(72) Δημιουργός(οι):

**ΔΗΜΗΤΡΑΚΟΠΟΥΛΟΣ ΔΗΜΗΤΡΙΟΣ**

(74) Πληρεξούσιος:

(-) Αντίκλητος:

(28) Αριθμός Σχεδίων/Υποδειγμάτων:

3

(51) Διεθνής Ταξινόμηση:

09-03

(54) Προσδιορισμός Αντικειμένου:

**ΣΥΣΚΕΥΑΣΙΑ ΥΓΡΩΝ ΠΡΟΙΟΝΤΩΝ**

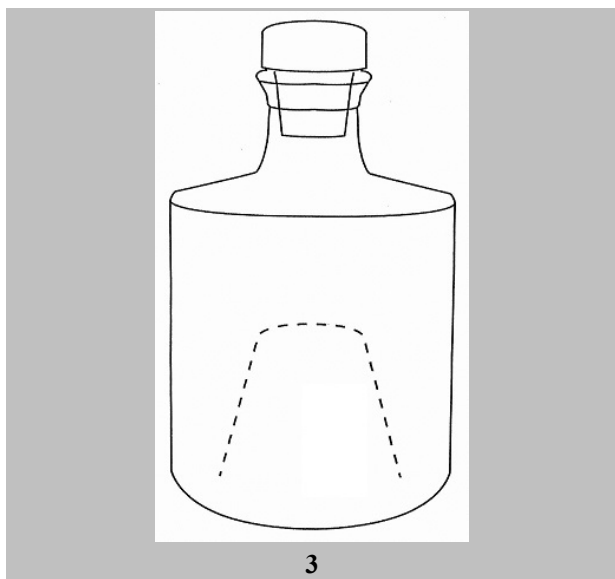
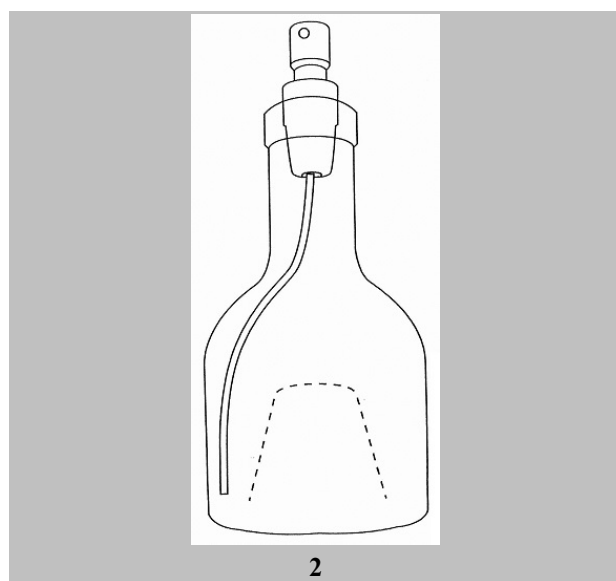
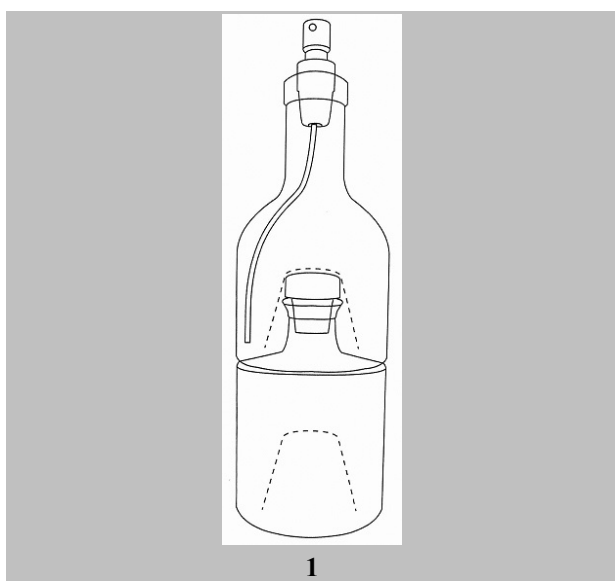

- (21) *Αρ. Αίτησης Σχ. ή Υπ:* **20160600077**
- (22) *Ημερομηνία Κατάθεσης:* 12-05-2016
- (18) *Ημ. Λήξης 1ης πενταετίας:* 12-05-2021
- (71) *Καταθέτης(ες):* **ΣΠΑΡΤΙΩΤΗΣ ΜΙΧΑΗΛ ΛΕΑΝΔΡΟΣ**  
Ερμού και Ποσειδώνος . ΑΓΙΟΣ ΘΩΜΑΣ, ΠΡΕΒΕΖΑ 48100 ΠΡΕΒΕΖΑ  
ΕΛΛΑΔΑ
- (30) *Συμβ. Προτεραιότητα(ες):*
- (72) *Δημιουργός(οι):* **ΣΠΑΡΤΙΩΤΗΣ ΛΕΑΝΔΡΟΣ**
- (74) *Πληρεξούσιος:* **ΓΙΑΠΡΟΣ ΒΑΣΙΛΕΙΟΣ**  
Εθνικής Αντίστασης 63 ΠΡΕΒΕΖΑ 48100 ΕΛΛΑΔΑ
- (-) *Αντίκλητος:* **ΓΙΑΠΡΟΣ ΒΑΣΙΛΕΙΟΣ**  
Εθνικής Αντίστασης 63 ΠΡΕΒΕΖΑ 48100 ΠΡΕΒΕΖΑ
- (28) *Αριθμός Σχεδίων/Υποδειγμάτων:* 1
- (51) *Διεθνής Ταξινόμηση:* 25-03
- (54) *Προσδιορισμός Αντικειμένου:* **ΠΛΩΤΗ ΘΕΑΤΡΙΚΗ ΣΚΗΝΗ ΑΠΟ ΑΝΑΚΥΚΛΩΣΙΜΑ ΥΛΙΚΑ**

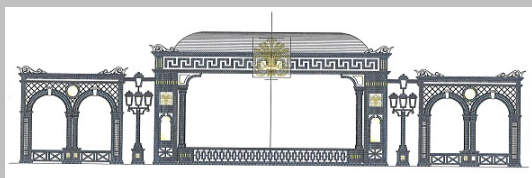

1.1

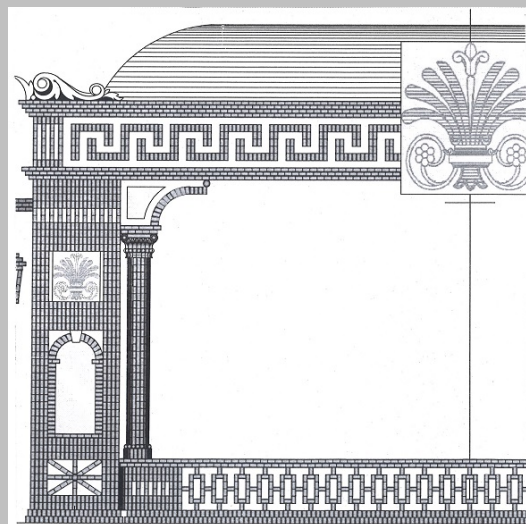

1.2

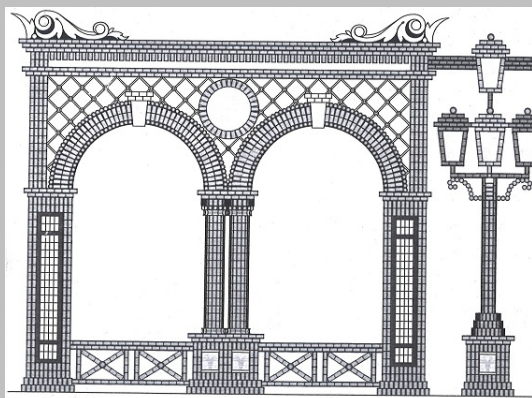

1.3

(21) Αρ. Αίτησης Σχ. ή Υπ: **20160600078**  
(22) Ημερομηνία Κατάθεσης: 25-05-2016  
(18) Ημ. Λήξης 1ης πενταετίας: 25-05-2021  
(71) Καταθέτης(ες): **ΣΟΦΙΑΝΟΣ ΧΡΗΣΤΟΣ**  
Σπερχειάδος 8 ΠΕΡΙΣΤΕΡΙ (ΑΤΤΙΚΗΣ) 12133 ΕΛΛΑΔΑ  
  
(30) Συμβ. Προτεραιότητα(ες):  
(72) Δημιουργός(οι): **ΣΟΦΙΑΝΟΣ ΧΡΗΣΤΟΣ**  
(74) Πληρεξούσιος:  
(-) Αντίκλητος:  
(28) Αριθμός Σχεδίων/Υποδειγμάτων: 1  
(51) Διεθνής Ταξινόμηση: 10-05  
(54) Προσδιορισμός Αντικειμένου: **ΠΕΡΙΟΡΙΣΤΗΣ ΡΟΗΣ ΦΙΑΛΙΔΙΟΥ**

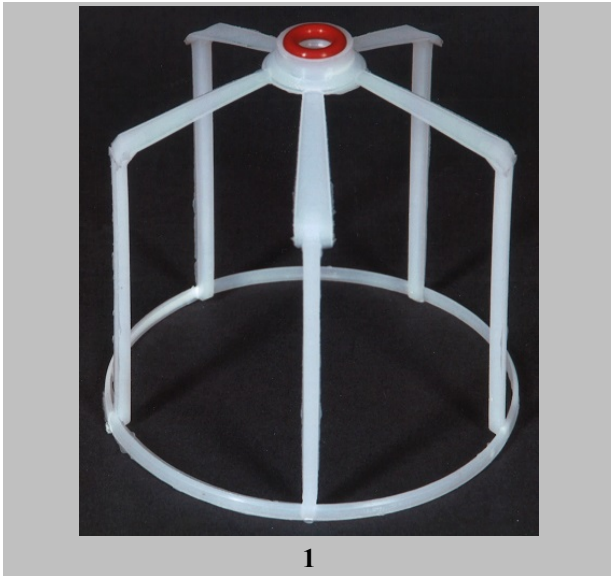



- (21) Αρ. Αίτησης Σχ. ή Υπ: **20160600079**
- (22) Ημερομηνία Κατάθεσης: 30-05-2016
- (18) Ημ. Λήξης 1ης πενταετίας: 30-05-2021
- (71) Καταθέτης(ες): **ΚΑΚΛΗΣ ΠΑΡΑΣΚΕΥΑ ΙΩΑΝΝΗΣ**  
Νικοσθένους 31 ΑΘΗΝΑ (ΑΤΤΙΚΗΣ) 11635 ΕΛΛΑΔΑ
- (30) Συμβ. Προτεραιότητα(ες):
- (72) Δημιουργός(οι): **ΚΑΚΛΗΣ ΙΩΑΝΝΗΣ**
- (74) Πληρεξούσιος:
- (-) Αντίκλητος:
- (28) Αριθμός Σχεδίων/Υποδειγμάτων: 1
- (51) Διεθνής Ταξινόμηση: 09-03
- (54) Προσδιορισμός Αντικειμένου: **ΣΥΣΚΕΥΑΣΙΑ ΓΙΑ ΥΓΡΑ ΤΡΟΦΙΜΑ**

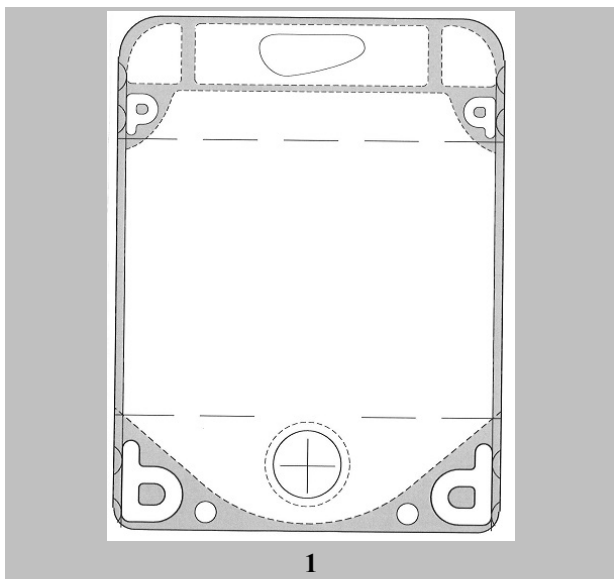

(21) Αρ. Αίτησης Σχ. ή Υπ: **2016060080**  
(22) Ημερομηνία Κατάθεσης: 31-05-2016  
(18) Ημ. Λήξης 1ης πενταετίας: 31-05-2021  
(71) Καταθέτης(ες): **LOUIS VUITTON MALLETIER**  
Rue Du Pont-Neuf 2 PARIS 75001 FRANCE  
(30) Συμβ. Προτεραιότητα(ες): 2015-6164 / 18-12-2015 / FR  
(72) Δημιουργός(οι): **NEWSON MARC**  
(74) Πληρεξούσιος: **ΠΑΠΑΚΩΝΣΤΑΝΤΙΝΟΥ ΕΛΕΝΗ**  
Κουμπάρη 2 ΑΘΗΝΑ (ΑΤΤΙΚΗΣ) 10674 ΕΛΛΑΔΑ  
(-) Αντίκλητος: **ΠΑΠΑΚΩΝΣΤΑΝΤΙΝΟΥ ΕΛΕΝΗ**  
Κουμπάρη 2 ΑΘΗΝΑ (ΑΤΤΙΚΗΣ) 10674 ΕΛΛΑΔΑ  
(28) Αριθμός Σχεδίων/Υποδειγμάτων: 1  
(51) Διεθνής Ταξινόμηση: 09-01  
(54) Προσδιορισμός Αντικειμένου: **ΦΙΑΛΗ ΑΡΩΜΑΤΟΣ**

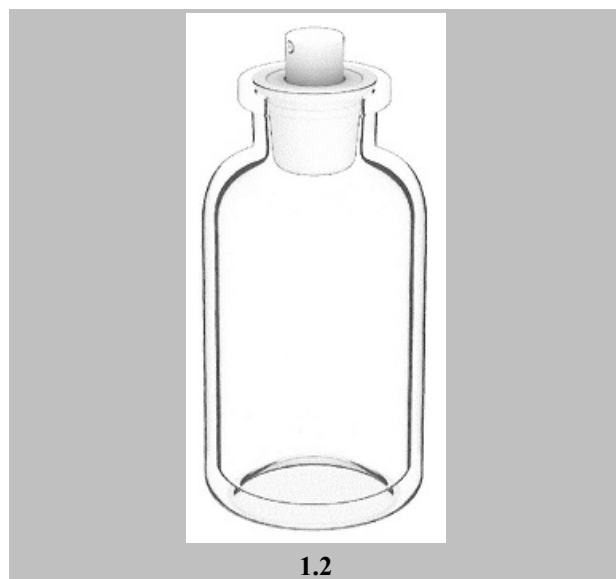
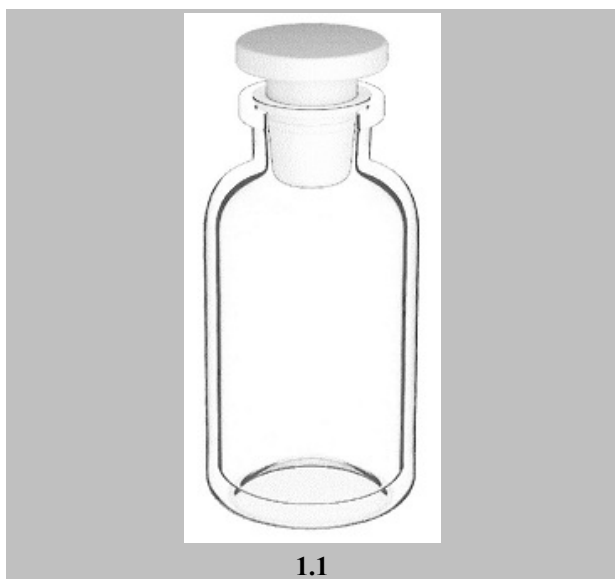

(21) Αρ. Αίτησης Σχ. ή Υπ: **20160600081**  
(22) Ημερομηνία Κατάθεσης: 30-05-2016  
(18) Ημ. Λήξης 1ης πενταετίας: 30-05-2021  
(71) Καταθέτης(ες): **ΑΣΤΡΑΚΗΣ Ο.Ε.**  
2ο χλμ Λ.Μαρκοπούλου, ΠΑΙΑΝΙΑ 19002 ΑΤΤΙΚΗ ΕΛΛΑΔΑ  
  
(30) Συμβ. Προτεραιότητα(ες):  
(72) Δημιουργός(οι): **ΑΣΤΡΑΚΗΣ ΖΗΣΗΣ**  
(74) Πληρεξούσιος:  
(-) Αντίκλητος:  
(28) Αριθμός Σχεδίων/Υποδειγμάτων: 1  
(51) Διεθνής Ταξινόμηση: 26-05  
(54) Προσδιορισμός Αντικειμένου: **ΦΩΤΙΣΤΙΚΟ ΔΑΠΕΔΟΥ ΜΕ ΜΗΧΑΝΙΣΜΟ ΑΝΑΚΛΙΣΗΣ**

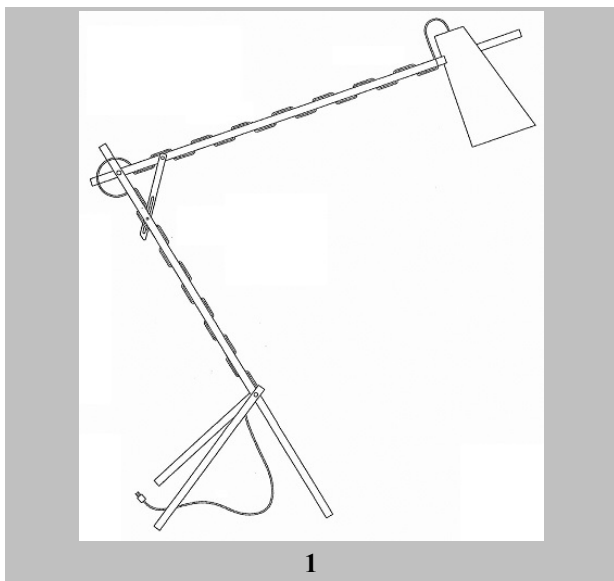

**ΕΥΡΕΤΗΡΙΟ ΑΙΤΗΣΕΩΝ ΣΧΕΔΙΩΝ Ή ΥΠΟΔΕΙΓΜΑΤΩΝ  
ΣΥΜΦΩΝΑ ΜΕ ΤΗΝ ΑΛΦΑΒΗΤΙΚΗ ΣΕΙΡΑ ΤΩΝ ΚΑΤΑΘΕΤΩΝ**

<b>Καταθέτης(ες) (71)</b>	<b>Προσδιορισμός Αντικειμένου Σχεδίου ή Υποδείγματος (54)</b>	<b>Ημερομηνία Κατάθεσης (22)</b>	<b>Αρ. Αίτησης Σχ. ή Υπ (21)</b>
<b>LOUIS VUITTON MALLETIER</b>	ΦΙΑΛΗ ΑΡΩΜΑΤΟΣ	31-05-2016	20160600080
<b>THERMOSEAL INDUSTRIES, LLC.</b>	ΣΥΣΚΕΥΑΣΙΑ ΠΟΡΤΩΝ ΠΡΟΣ ΣΥΝΑΡΜΟΛΟΓΗΣΗ	04-05-2016	20160600066
<b>ΑΣΤΡΑΚΗΣ Ο.Ε.</b>	ΦΩΤΙΣΤΙΚΟ ΔΑΠΕΔΟΥ ΜΕ ΜΗΧΑΝΙΣΜΟ ΑΝΑΚΛΙΣΗΣ	30-05-2016	20160600081
<b>ΒΑΣΙΛΕΙΟΥ ΕΥΑΓΓΕΛΙΑ</b>	ΕΞΑΡΤΗΜΑ-ΠΙΝΕΛΟ ΒΑΦΗΣ ΜΑΛΛΙΩΝ	06-04-2016	20160600043
<b>Δ.Π. ΜΙΣΙΧΡΟΝΗ-Δ.Α. ΜΙΣΙΧΡΟΝΗ Ο.Ε. ΜΕ Δ.Τ. "RAAM"</b>	ΕΝΔΥΜΑΤΑ	18-05-2016	20160600074
<b>ΕΛΑΙΩΝΕΣ ΔΗΜΗΤΡΑΚΟΠΟΥΛΟΥ ΚΑΙ ΣΙΑ Ε.Ε./Δ.Τ. 2 GENS HELLAS - OLIVE PRODUCTS</b>	ΣΥΣΚΕΥΑΣΙΑ ΥΓΡΩΝ ΠΡΟΙΟΝΤΩΝ	18-05-2016	20160600076
<b>ΚΑΚΛΗΣ ΠΑΡΑΣΚΕΥΑ ΙΩΑΝΝΗΣ</b>	ΣΥΣΚΕΥΑΣΙΑ ΓΙΑ ΥΓΡΑ ΤΡΟΦΙΜΑ	30-05-2016	20160600079
<b>ΜΙΝΤΣΙΟΣ ΑΘΑΝΑΣΙΟΥ ΑΝΔΡΕΑΣ</b>	ΣΥΣΚΕΥΑΣΙΕΣ ΓΙΑ ΤΡΟΦΙΜΑ	10-05-2016	20160600070
<b>ΜΙΝΤΣΙΟΣ ΑΘΑΝΑΣΙΟΥ ΑΝΔΡΕΑΣ</b>	ΔΙΑΚΟΣΜΗΤΙΚΟ ΣΤΟΙΧΕΙΟ	10-05-2016	20160600071
<b>ΜΙΝΤΣΙΟΣ ΑΘΑΝΑΣΙΟΥ ΑΝΔΡΕΑΣ</b>	ΣΥΣΚΕΥΑΣΙΕΣ ΓΙΑ ΤΡΟΦΙΜΑ	10-05-2016	20160600072
<b>ΡΩΜΑΝΙΑ ΣΤΑΥΡΟΥ ΕΙΡΗΝΗ</b>	ΔΙΑΚΟΣΜΗΤΙΚΟ ΚΑΛΥΜΜΑ ΚΑΛΩΔΙΩΝ ΑΚΟΥΣΤΙΚΩΝ	05-05-2016	20160600068
<b>ΣΟΦΙΑΝΟΣ ΧΡΗΣΤΟΣ</b>	ΠΕΡΙΟΡΙΣΤΗΣ ΡΟΗΣ ΦΙΑΛΙΔΙΟΥ	25-05-2016	20160600078
<b>ΣΠΑΡΤΙΩΤΗΣ ΜΙΧΑΗΛ ΛΕΑΝΔΡΟΣ</b>	ΠΛΩΤΗ ΘΕΑΤΡΙΚΗ ΣΚΗΝΗ ΑΠΟ ΑΝΑΚΥΚΛΩΣΙΜΑ ΥΛΙΚΑ	12-05-2016	20160600077

Καταθέτης(ες) (71)	Προσδιορισμός Αντικειμένου Σχεδίου ή Υποδείγματος (54)	Ημερομηνία Κατάθεσης (22)	Αρ. Αίτησης Σχ. ή Υπ (21)
<b>ΣΤΕΦΑΝΟΠΟΥΛΟΥ ΙΩΑΝΝΗ ΦΙΛΙΩ</b>	ΞΥΛΙΝΗ ΧΕΙΡΟΠΟΙΗΤΗ ΘΗΚΗ ΓΙΑ ΤΑΜΠΛΕΤ	18-05-2016	20160600075
<b>ΤΖΙΚΑΣ ΑΔΑΜ ΕΥΑΓΓΕΛΟΣ</b>	ΒΑΣΗ ΣΤΗΡΙΞΗΣ ΠΟΔΗΛΑΤΟΥ	16-05-2016	20160600073

**ΜΕΡΟΣ Α΄**

*ΑΙΤΗΣΕΙΣ ΚΑΙ ΑΝΑΒΟΛΕΣ ΣΧΕΔΙΩΝ Ή ΥΠΟΔΕΙΓΜΑΤΩΝ*

---

**ΑΝΑΒΟΛΕΣ**

---

**ΟΥΔΕΜΙΑ**

## ΜΕΡΟΣ Β'

### ΧΟΡΗΓΗΣΕΙΣ

---

<b>(11) Αριθμός Πιστοποιητικού Καταχώρησης Σχεδίου ή Υποδείγματος</b>	<b>6004060</b>
(21) Αρ. Αίτησης Σχ. ή Υπ	20160600029
(22) Ημερομηνία Κατάθεσης	01-03-2016
(15) Ημερομηνία Καταχώρησης	06-10-2016
(73) Δικαιούχος(οι)	<b>ΝΙΚΟΛΑΚΟΠΟΥΛΟΥ ΘΕΟΔΩΡΑ</b> Παλαμιδίου 5 ΠΕΙΡΑΙΑΣ 18540 ΑΤΤΙΚΗ ΕΛΛΑΔΑ
<b>(54) Προσδιορισμός Αντικειμένου</b>	<b>ΒΑΣΕΙΣ ΜΕ ΧΕΡΟΥΛΙ ΓΙΑ ΜΕΤΑΦΟΡΑ ΤΡΟΦΙΜΩΝ</b>

*Περισσότερα στοιχεία στην πρώτη δημοσίευση: ΕΛΒΙ (Τεύχος Β): Αύγουστος 2016*

---

<b>(11) Αριθμός Πιστοποιητικού Καταχώρησης Σχεδίου ή Υποδείγματος</b>	<b>6004061</b>
(21) Αρ. Αίτησης Σχ. ή Υπ	20160600030
(22) Ημερομηνία Κατάθεσης	03-03-2016
(15) Ημερομηνία Καταχώρησης	06-10-2016
(73) Δικαιούχος(οι)	<b>V &amp; T TOOLBOX IKE</b> Σταδίου 61 ΑΘΗΝΑ 10559 ΑΤΤΙΚΗ ΕΛΛΑΔΑ
<b>(54) Προσδιορισμός Αντικειμένου</b>	<b>ΕΠΙΤΡΑΠΕΖΙΑ ΒΑΣΗ ΕΝΣΩΜΑΤΩΣΗΣ ΦΟΡΗΤΗΣ ΜΠΑΤΑΡΙΑΣ ΓΙΑ ΦΟΡΤΙΣΗ ΗΛΕΚΤΡΟΝΙΚΩΝ ΣΥΣΚΕΥΩΝ</b>

*Περισσότερα στοιχεία στην πρώτη δημοσίευση: ΕΛΒΙ (Τεύχος Β): Αύγουστος 2016*

---

<b>(11) Αριθμός Πιστοποιητικού Καταχώρησης Σχεδίου ή Υποδείγματος</b>	<b>6004062</b>
(21) Αρ. Αίτησης Σχ. ή Υπ	20160600031
(22) Ημερομηνία Κατάθεσης	08-03-2016
(15) Ημερομηνία Καταχώρησης	06-10-2016
(73) Δικαιούχος(οι)	<b>ΞΥΛΙΝΑΣ ΙΩΑΝΝΗΣ</b> Αγ.Αδριανού 36α ΝΑΥΠΛΙΟ 21100 ΑΡΓΟΛΙΔΑ ΕΛΛΑΔΑ
<b>(54) Προσδιορισμός Αντικειμένου</b>	<b>ΦΙΑΛΗ</b>

*Περισσότερα στοιχεία στην πρώτη δημοσίευση: ΕΛΒΙ (Τεύχος Β): Αύγουστος 2016*

---

<b>(11) Αριθμός Πιστοποιητικού Καταχώρησης Σχεδίου ή Υποδείγματος</b>	<b>6004063</b>
(21) Αρ. Αίτησης Σχ. ή Υπ	20160600032
(22) Ημερομηνία Κατάθεσης	08-03-2016
(15) Ημερομηνία Καταχώρησης	06-10-2016
(73) Δικαιούχος(οι)	<b>ΔΗΜΟΥ ΑΧΙΛΛΕΑ ΝΙΚΟΛΑΟΣ</b> 32ο χλμ. Ε.Ο. Αθηνών - Λαμίας ΚΑΠΑΝΔΡΙΤΙ (ΑΤΤΙΚΗΣ) 19014 ΕΛΛΑΔΑ
<b>(54) Προσδιορισμός Αντικειμένου</b>	<b>ΠΛΑΙΣΙΑ ΕΠΙΣΗΜΑΝΣΗΣ ΔΙΑΘΕΣΗΣ ΚΑΙ ΠΡΟΒΟΛΗΣ ΠΡΟΪΟΝΤΩΝ ΣΤΑ ΡΑΦΙΑ ΠΕΡΙΠΤΕΡΩΝ ΨΙΛΙΚΩΝ ΚΑΙ ΚΑΤΑΣΤΗΜΑΤΩΝ</b>

*Περισσότερα στοιχεία στην πρώτη δημοσίευση: ΕΔΒΙ (Τεύχος Β): Αύγουστος 2016*

<b>(11) Αριθμός Πιστοποιητικού Καταχώρησης Σχεδίου ή Υποδείγματος</b>	<b>6004064</b>
(21) Αρ. Αίτησης Σχ. ή Υπ	20160600033
(22) Ημερομηνία Κατάθεσης	08-03-2016
(15) Ημερομηνία Καταχώρησης	06-10-2016
(73) Δικαιούχος(οι)	<b>ΔΗΜΟΥ ΑΧΙΛΛΕΑ ΝΙΚΟΛΑΟΣ</b> 32ο χλμ. Ε.Ο. Αθηνών - Λαμίας ΚΑΠΑΝΔΡΙΤΙ (ΑΤΤΙΚΗΣ) 19014 ΕΛΛΑΔΑ
<b>(54) Προσδιορισμός Αντικειμένου</b>	<b>ΜΙΚΡΕΣ ΕΙΔΙΚΕΣ ΚΑΤΑΣΚΕΥΕΣ ΠΡΟΒΟΛΗΣ ΠΡΟΪΟΝΤΩΝ ΣΕ ΠΕΡΙΠΤΕΡΑ ΚΑΙ ΚΑΤΑΣΤΗΜΑΤΑ ΨΙΛΙΚΩΝ</b>

*Περισσότερα στοιχεία στην πρώτη δημοσίευση: ΕΔΒΙ (Τεύχος Β): Αύγουστος 2016*

<b>(11) Αριθμός Πιστοποιητικού Καταχώρησης Σχεδίου ή Υποδείγματος</b>	<b>6004065</b>
(21) Αρ. Αίτησης Σχ. ή Υπ	20160600034
(22) Ημερομηνία Κατάθεσης	16-03-2016
(15) Ημερομηνία Καταχώρησης	06-10-2016
(73) Δικαιούχος(οι)	<b>ΓΑΛΑΝΑΚΗΣ ΑΝΑΣΤΑΣΙΟΣ</b> Κρήτης 18α ΠΑΛΑΙΟ ΦΑΛΗΡΟ 17564 ΑΤΤΙΚΗ ΕΛΛΑΔΑ
<b>(54) Προσδιορισμός Αντικειμένου</b>	<b>ΤΣΙΜΕΝΤΟΕΙΔΗΣ ΣΚΕΛΕΤΟΣ ΓΥΑΛΙΩΝ ΗΛΙΟΥ ΚΑΙ ΟΡΑΣΕΩΣ</b>

*Περισσότερα στοιχεία στην πρώτη δημοσίευση: ΕΔΒΙ (Τεύχος Β): Αύγουστος 2016*

<b>(11) Αριθμός Πιστοποιητικού Καταχώρησης Σχεδίου ή Υποδείγματος</b>	<b>6004066</b>
(21) Αρ. Αίτησης Σχ. ή Υπ	20160600036
(22) Ημερομηνία Κατάθεσης	21-03-2016
(15) Ημερομηνία Καταχώρησης	06-10-2016
(73) Δικαιούχος(οι)	<b>ΚΑΡΑΚΩΣΤΑΝΟΓΛΟΥ ΛΗΤΩ ΚΑΙ ΣΙΑ Ε.Ε. ΜΕ Δ.Τ. "GOLDEN NINE"</b> Κακόρη 1 ΑΘΗΝΑ 10551 ΑΤΤΙΚΗ ΕΛΛΑΔΑ
<b>(54) Προσδιορισμός Αντικειμένου</b>	<b>ΚΟΣΜΗΜΑΤΑ</b>

*Περισσότερα στοιχεία στην πρώτη δημοσίευση: ΕΔΒΙ (Τεύχος Β): Αύγουστος 2016*



<b>(11) Αριθμός Πιστοποιητικού Καταχώρησης Σχεδίου ή Υποδείγματος</b>	<b>6004067</b>
(21) Αρ. Αίτησης Σχ. ή Υπ	20160600037
(22) Ημερομηνία Κατάθεσης	28-03-2016
(15) Ημερομηνία Καταχώρησης	06-10-2016
(73) Δικαιούχος(οι)	<b>ΔΗΜΟΥ ΑΧΙΛΛΕΑ ΝΙΚΟΛΑΟΣ</b> 32ο χλμ. Ε.Ο. Αθηνών - Λαμίας ΚΑΠΑΝΔΡΙΤΙ (ΑΤΤΙΚΗΣ) 19014 ΕΛΛΑΔΑ
<b>(54) Προσδιορισμός Αντικειμένου</b>	<b>ΝΕΕΣ ΠΡΟΣΩΠΕΙΣ ΠΕΡΙΠΤΕΡΩΝ ΤΟΠΟΘΕΤΗΣΗΣ ΚΑΙ ΠΡΟΒΟΛΗΣ ΠΡΟΪΟΝΤΩΝ</b>

*Περισσότερα στοιχεία στην πρώτη δημοσίευση: ΕΔΒΙ (Τεύχος Β): Αύγουστος 2016*

<b>(11) Αριθμός Πιστοποιητικού Καταχώρησης Σχεδίου ή Υποδείγματος</b>	<b>6004068</b>
(21) Αρ. Αίτησης Σχ. ή Υπ	20160600038
(22) Ημερομηνία Κατάθεσης	28-03-2016
(15) Ημερομηνία Καταχώρησης	06-10-2016
(73) Δικαιούχος(οι)	<b>ΣΙΑΤΡΑΣ ΝΙΚΟΛΑΟΣ</b> Κιτίου 5 ΠΑΠΑΓΟΣ 15669 ΑΤΤΙΚΗ ΕΛΛΑΔΑ
<b>(54) Προσδιορισμός Αντικειμένου</b>	<b>ΕΠΙΤΡΑΠΕΖΙΑ ΕΡΓΑΛΕΙΟΜΗΧΑΝΗ ΓΙΑ ΚΑΤΕΡΓΑΣΙΑ ΞΥΛΟΥ, ΜΕΤΑΛΛΟΥ ΚΑΙ ΠΑΡΟΜΟΙΩΝ ΥΛΙΚΩΝ</b>

*Περισσότερα στοιχεία στην πρώτη δημοσίευση: ΕΔΒΙ (Τεύχος Β): Αύγουστος 2016*

<b>(11) Αριθμός Πιστοποιητικού Καταχώρησης Σχεδίου ή Υποδείγματος</b>	<b>6004069</b>
(21) Αρ. Αίτησης Σχ. ή Υπ	20160600039
(22) Ημερομηνία Κατάθεσης	29-03-2016
(15) Ημερομηνία Καταχώρησης	06-10-2016
(73) Δικαιούχος(οι)	<b>ΕΜΜ. ΚΑΙ Α. ΒΡΥΣΑΝΑΚΗΣ ΚΑΙ ΣΙΑ Ο.Ε.</b> Θέση Μάντρα Ντούνη . ΚΟΡΩΠΙ 19400 ΑΤΤΙΚΗ ΕΛΛΑΔΑ
<b>(54) Προσδιορισμός Αντικειμένου</b>	<b>ΚΑΜΙΝΕΤΑ/ΕΣΤΙΕΣ ΥΓΡΑΕΡΙΟΥ</b>

*Περισσότερα στοιχεία στην πρώτη δημοσίευση: ΕΔΒΙ (Τεύχος Β): Αύγουστος 2016*

<b>(11) Αριθμός Πιστοποιητικού Καταχώρησης Σχεδίου ή Υποδείγματος</b>	<b>6004070</b>
(21) Αρ. Αίτησης Σχ. ή Υπ	20160600045
(22) Ημερομηνία Κατάθεσης	30-03-2016
(15) Ημερομηνία Καταχώρησης	06-10-2016
(73) Δικαιούχος(οι)	<b>Β &amp; Ν ΕΠΑΓΓΕΛΜΑΤΙΚΟ ΕΠΙΠΛΟ ΑΝΩΝΥΜΗ ΒΙΟΤΕΧΝΙΚΗ ΚΑΙ ΕΜΠΟΡΙΚΗ ΕΤΑΙΡΙΑ ΚΑΤΑΣΚΕΥΗΣ ΕΠΙΠΛΩΝ</b> Δήμος Δέλτα - ΒΙΠΕ Σίνδου . ΣΙΝΔΟΣ (ΘΕΣΣΑΛΟΝΙΚΗΣ) 57022 ΕΛΛΑΔΑ
<b>(54) Προσδιορισμός Αντικειμένου</b>	<b>ΞΑΠΛΩΣΤΡΑ ΚΑΙ ΚΑΝΑΠΕΣ</b>

*Περισσότερα στοιχεία στην πρώτη δημοσίευση: ΕΔΒΙ (Τεύχος Β): Αύγουστος 2016*

**ΕΥΡΕΤΗΡΙΟ ΕΚΔΟΘΕΝΤΩΝ ΣΧΕΔΙΩΝ Ή ΥΠΟΔΕΙΓΜΑΤΩΝ  
ΣΥΜΦΩΝΑ ΜΕ ΤΗΝ ΑΛΦΑΒΗΤΙΚΗ ΣΕΙΡΑ ΤΩΝ ΔΙΚΑΙΟΥΧΩΝ**

<b>Δικαιούχος(οι) (73)</b>	<b>Προσδιορισμός Αντικειμένου Σχεδίου ή Υποδείγματος (54)</b>	<b>Ημερομηνία Καταχώρησης (15)</b>	<b>Αριθμός Πιστοποιητικού Καταχώρησης Σχεδίου ή Υποδείγματος (11)</b>
<b><i>V &amp; T TOOLBOX IKE</i></b>	ΕΠΙΤΡΑΠΕΖΙΑ ΒΑΣΗ ΕΝΣΩΜΑΤΩΣΗΣ ΦΟΡΗΤΗΣ ΜΠΑΤΑΡΙΑΣ ΓΙΑ ΦΟΡΤΙΣΗ ΗΛΕΚΤΡΟΝΙΚΩΝ ΣΥΣΚΕΥΩΝ	06-10-2016	6004061
<b><i>B &amp; N ΕΠΑΓΓΕΛΜΑΤΙΚΟ ΕΠΙΠΛΟ ΑΝΩΝΥΜΗ ΒΙΟΤΕΧΝΙΚΗ ΚΑΙ ΕΜΠΟΡΙΚΗ ΕΤΑΙΡΙΑ ΚΑΤΑΣΚΕΥΗΣ ΕΠΙΠΛΩΝ</i></b>	ΞΑΠΛΩΣΤΡΑ ΚΑΙ ΚΑΝΑΠΕΣ	06-10-2016	6004070
<b><i>ΓΑΛΑΝΑΚΗΣ ΑΝΑΣΤΑΣΙΟΣ</i></b>	ΤΣΙΜΕΝΤΟΕΙΔΗΣ ΣΚΕΛΕΤΟΣ ΓΥΑΛΙΩΝ ΗΛΙΟΥ ΚΑΙ ΟΡΑΣΕΩΣ	06-10-2016	6004065
<b><i>ΔΗΜΟΥ ΑΧΙΛΛΕΑ ΝΙΚΟΛΑΟΣ</i></b>	ΠΛΑΙΣΙΑ ΕΠΙΣΗΜΑΝΣΗΣ ΔΙΑΘΕΣΗΣ ΚΑΙ ΠΡΟΒΟΛΗΣ ΠΡΟΪΟΝΤΩΝ ΣΤΑ ΡΑΦΙΑ ΠΕΡΙΠΤΕΡΩΝ ΨΙΛΙΚΩΝ ΚΑΙ ΚΑΤΑΣΤΗΜΑΤΩΝ	06-10-2016	6004063
<b><i>ΔΗΜΟΥ ΑΧΙΛΛΕΑ ΝΙΚΟΛΑΟΣ</i></b>	ΜΙΚΡΕΣ ΕΙΔΙΚΕΣ ΚΑΤΑΣΚΕΥΕΣ ΠΡΟΒΟΛΗΣ ΠΡΟΪΟΝΤΩΝ ΣΕ ΠΕΡΙΠΤΕΡΑ ΚΑΙ ΚΑΤΑΣΤΗΜΑΤΑ ΨΙΛΙΚΩΝ	06-10-2016	6004064
<b><i>ΔΗΜΟΥ ΑΧΙΛΛΕΑ ΝΙΚΟΛΑΟΣ</i></b>	ΝΕΕΣ ΠΡΟΣΟΨΕΙΣ ΠΕΡΙΠΤΕΡΩΝ ΤΟΠΟΘΕΤΗΣΗΣ ΚΑΙ ΠΡΟΒΟΛΗΣ ΠΡΟΪΟΝΤΩΝ	06-10-2016	6004067
<b><i>ΕΜΜ. ΚΑΙ Α. ΒΡΥΣΑΝΑΚΗΣ ΚΑΙ ΣΙΑ Ο.Ε.</i></b>	ΚΑΜΙΝΕΤΑ/ΕΣΤΙΕΣ ΥΓΡΑΕΡΙΟΥ	06-10-2016	6004069
<b><i>ΚΑΡΑΚΩΣΤΑΝΟΓΛΟΥ ΑΗΤΩ ΚΑΙ ΣΙΑ Ε.Ε. ΜΕ Δ.Τ. "GOLDEN NINE"</i></b>	ΚΟΣΜΗΜΑΤΑ	06-10-2016	6004066

<b>Δικαιούχος(οι) (73)</b>	<b>Προσδιορισμός Αντικειμένου Σχεδίου ή Υποδείγματος (54)</b>	<b>Ημερομηνία Καταχώρησης (15)</b>	<b>Αριθμός Πιστοποιητικού Καταχώρησης Σχεδίου ή Υποδείγματος (11)</b>
<b><i>ΝΙΚΟΛΑΚΟΠΟΥΛΟΥ ΘΕΟΔΩΡΑ</i></b>	ΒΑΣΕΙΣ ΜΕ ΧΕΡΟΥΛΙ ΓΙΑ ΜΕΤΑΦΟΡΑ ΤΡΟΦΙΜΩΝ	06-10-2016	6004060
<b><i>ΞΥΛΙΝΑΣ ΙΩΑΝΝΗΣ</i></b>	ΦΙΑΛΗ	06-10-2016	6004062
<b><i>ΣΙΑΤΡΑΣ ΝΙΚΟΛΑΟΣ</i></b>	ΕΠΙΤΡΑΠΕΖΙΑ ΕΡΓΑΛΕΙΟΜΗΧΑΝΗ ΓΙΑ ΚΑΤΕΡΓΑΣΙΑ ΞΥΛΟΥ, ΜΕΤΑΛΛΟΥ ΚΑΙ ΠΑΡΟΜΟΙΩΝ ΥΛΙΚΩΝ	06-10-2016	6004068

## ΜΕΡΟΣ Γ'

### ΑΝΑΝΕΩΣΕΙΣ

---

<b>(11) Αριθμός Πιστοποιητικού Καταχώρησης Σχεδίου ή Υποδείγματος:</b>	<b>6001230</b>
(21) Αρ. Αίτησης Σχ. ή Υπ:	20010600223
(73) Δικαιούχος(οι):	<b>VETRERIA ETRUSCA S.R.L.</b> Via F.Lli Cervi 135, MONTELUPO FIORENTINO FIRENZE 50056 ITALY
<b>(15) Ημερομηνία Ανανέωσης:</b>	<b>09-10-2016</b>
<b>(17) Περίοδος Προστασίας:</b>	<b>(4η 5ετία)</b>
<b>(18) Ημ. Λήξης Ανανέωσης:</b>	<b>09-10-2021</b>

---

<b>(11) Αριθμός Πιστοποιητικού Καταχώρησης Σχεδίου ή Υποδείγματος:</b>	<b>6001240</b>
(21) Αρ. Αίτησης Σχ. ή Υπ:	20010600233
(73) Δικαιούχος(οι):	<b>ΜΥΛΩΝΑΣ ΑΛΕΞΑΝΔΡΟΥ ΓΕΩΡΓΙΟΣ</b> Πλατεία Δημοκρατίας 1 ΘΕΣΣΑΛΟΝΙΚΗ (ΘΕΣΣΑΛΟΝΙΚΗΣ) 54629 ΕΛΛΑΔΑ
<b>(15) Ημερομηνία Ανανέωσης:</b>	<b>23-10-2016</b>
<b>(17) Περίοδος Προστασίας:</b>	<b>(4η 5ετία)</b>
<b>(18) Ημ. Λήξης Ανανέωσης:</b>	<b>23-10-2021</b>

---

<b>(11) Αριθμός Πιστοποιητικού Καταχώρησης Σχεδίου ή Υποδείγματος:</b>	<b>6001241</b>
(21) Αρ. Αίτησης Σχ. ή Υπ:	20010600234
(73) Δικαιούχος(οι):	<b>ΜΥΛΩΝΑΣ ΑΛΕΞΑΝΔΡΟΥ ΓΕΩΡΓΙΟΣ</b> Πλατεία Δημοκρατίας 1 ΘΕΣΣΑΛΟΝΙΚΗ (ΘΕΣΣΑΛΟΝΙΚΗΣ) 54629 ΕΛΛΑΔΑ
<b>(15) Ημερομηνία Ανανέωσης:</b>	<b>23-10-2016</b>
<b>(17) Περίοδος Προστασίας:</b>	<b>(4η 5ετία)</b>
<b>(18) Ημ. Λήξης Ανανέωσης:</b>	<b>23-10-2021</b>

---

<b>(11) Αριθμός Πιστοποιητικού Καταχώρησης Σχεδίου ή Υποδείγματος:</b>	<b>6001242</b>
(21) Αρ. Αίτησης Σχ. ή Υπ:	20010600235
(73) Δικαιούχος(οι):	<b>ΜΥΛΩΝΑΣ ΑΛΕΞΑΝΔΡΟΥ ΓΕΩΡΓΙΟΣ</b> Πλατεία Δημοκρατίας 1 ΘΕΣΣΑΛΟΝΙΚΗ (ΘΕΣΣΑΛΟΝΙΚΗΣ) 54629 ΕΛΛΑΔΑ
<b>(15) Ημερομηνία Ανανέωσης:</b>	<b>23-10-2016</b>
<b>(17) Περίοδος Προστασίας:</b>	<b>(4η 5ετία)</b>
<b>(18) Ημ. Λήξης Ανανέωσης:</b>	<b>23-10-2021</b>

---

<b>(11) Αριθμός Πιστοποιητικού Καταχώρησης Σχεδίου ή Υποδείγματος:</b>	<b>6001243</b>
(21) Αρ. Αίτησης Σχ. ή Υπ.:	20010600236
(73) Δικαιούχος(οι):	<b>ΜΥΛΩΝΑΣ ΑΛΕΞΑΝΔΡΟΥ ΓΕΩΡΓΙΟΣ</b> Πλατεία Δημοκρατίας 1 ΘΕΣΣΑΛΟΝΙΚΗ (ΘΕΣΣΑΛΟΝΙΚΗΣ) 54629 ΕΛΛΑΔΑ
<b>(15) Ημερομηνία Ανανέωσης:</b>	<b>23-10-2016</b>
<b>(17) Περίοδος Προστασίας:</b>	<b>(4η 5ετία)</b>
<b>(18) Ημ. Λήξης Ανανέωσης:</b>	<b>23-10-2021</b>
<b>(11) Αριθμός Πιστοποιητικού Καταχώρησης Σχεδίου ή Υποδείγματος:</b>	<b>6001244</b>
(21) Αρ. Αίτησης Σχ. ή Υπ.:	20010600237
(73) Δικαιούχος(οι):	<b>ΜΥΛΩΝΑΣ ΑΛΕΞΑΝΔΡΟΥ ΓΕΩΡΓΙΟΣ</b> Πλατεία Δημοκρατίας 1 ΘΕΣΣΑΛΟΝΙΚΗ (ΘΕΣΣΑΛΟΝΙΚΗΣ) 54629 ΕΛΛΑΔΑ
<b>(15) Ημερομηνία Ανανέωσης:</b>	<b>23-10-2016</b>
<b>(17) Περίοδος Προστασίας:</b>	<b>(4η 5ετία)</b>
<b>(18) Ημ. Λήξης Ανανέωσης:</b>	<b>23-10-2021</b>
<b>(11) Αριθμός Πιστοποιητικού Καταχώρησης Σχεδίου ή Υποδείγματος:</b>	<b>6001245</b>
(21) Αρ. Αίτησης Σχ. ή Υπ.:	20010600238
(73) Δικαιούχος(οι):	<b>ΜΥΛΩΝΑΣ ΑΛΕΞΑΝΔΡΟΥ ΓΕΩΡΓΙΟΣ</b> Πλατεία Δημοκρατίας 1 ΘΕΣΣΑΛΟΝΙΚΗ (ΘΕΣΣΑΛΟΝΙΚΗΣ) 54629 ΕΛΛΑΔΑ
<b>(15) Ημερομηνία Ανανέωσης:</b>	<b>23-10-2016</b>
<b>(17) Περίοδος Προστασίας:</b>	<b>(4η 5ετία)</b>
<b>(18) Ημ. Λήξης Ανανέωσης:</b>	<b>23-10-2021</b>
<b>(11) Αριθμός Πιστοποιητικού Καταχώρησης Σχεδίου ή Υποδείγματος:</b>	<b>6001246</b>
(21) Αρ. Αίτησης Σχ. ή Υπ.:	20010600239
(73) Δικαιούχος(οι):	<b>ΜΥΛΩΝΑΣ ΑΛΕΞΑΝΔΡΟΥ ΓΕΩΡΓΙΟΣ</b> Πλατεία Δημοκρατίας 1 ΘΕΣΣΑΛΟΝΙΚΗ (ΘΕΣΣΑΛΟΝΙΚΗΣ) 54629 ΕΛΛΑΔΑ
<b>(15) Ημερομηνία Ανανέωσης:</b>	<b>23-10-2016</b>
<b>(17) Περίοδος Προστασίας:</b>	<b>(4η 5ετία)</b>
<b>(18) Ημ. Λήξης Ανανέωσης:</b>	<b>23-10-2021</b>
<b>(11) Αριθμός Πιστοποιητικού Καταχώρησης Σχεδίου ή Υποδείγματος:</b>	<b>6001247</b>
(21) Αρ. Αίτησης Σχ. ή Υπ.:	20010600240
(73) Δικαιούχος(οι):	<b>ΑΝΩΝΥΜΟΣ ΕΤΑΙΡΙΑ ΤΣΙΜΕΝΤΩΝ ΤΙΤΑΝ</b> Χαλκίδος 22Α ΑΘΗΝΑ (ΑΤΤΙΚΗΣ) 11143 ΕΛΛΑΔΑ
<b>(15) Ημερομηνία Ανανέωσης:</b>	<b>23-10-2016</b>
<b>(17) Περίοδος Προστασίας:</b>	<b>(4η 5ετία)</b>
<b>(18) Ημ. Λήξης Ανανέωσης:</b>	<b>23-10-2021</b>

<b>(11) Αριθμός Πιστοποιητικού Καταχώρησης Σχεδίου ή Υποδείγματος:</b>	<b>6001248</b>
(21) Αρ. Αίτησης Σχ. ή Υπ.:	20010600241
(73) Δικαιούχος(οι):	<b>ΑΝΩΝΥΜΟΣ ΕΤΑΙΡΙΑ ΤΣΙΜΕΝΤΩΝ ΤΙΤΑΝ</b> Χαλκίδος 22Α ΑΘΗΝΑ (ΑΤΤΙΚΗΣ) 11143 ΕΛΛΑΔΑ
<b>(15) Ημερομηνία Ανανέωσης:</b>	<b>23-10-2016</b>
<b>(17) Περίοδος Προστασίας:</b>	<b>(4η 5ετία)</b>
<b>(18) Ημ. Λήξης Ανανέωσης:</b>	<b>23-10-2021</b>
<b>(11) Αριθμός Πιστοποιητικού Καταχώρησης Σχεδίου ή Υποδείγματος:</b>	<b>6001249</b>
(21) Αρ. Αίτησης Σχ. ή Υπ.:	20010600242
(73) Δικαιούχος(οι):	<b>ΑΝΩΝΥΜΟΣ ΕΤΑΙΡΙΑ ΤΣΙΜΕΝΤΩΝ ΤΙΤΑΝ</b> Χαλκίδος 22Α ΑΘΗΝΑ (ΑΤΤΙΚΗΣ) 11143 ΕΛΛΑΔΑ
<b>(15) Ημερομηνία Ανανέωσης:</b>	<b>23-10-2016</b>
<b>(17) Περίοδος Προστασίας:</b>	<b>(4η 5ετία)</b>
<b>(18) Ημ. Λήξης Ανανέωσης:</b>	<b>23-10-2021</b>
<b>(11) Αριθμός Πιστοποιητικού Καταχώρησης Σχεδίου ή Υποδείγματος:</b>	<b>6001250</b>
(21) Αρ. Αίτησης Σχ. ή Υπ.:	20010600243
(73) Δικαιούχος(οι):	<b>ΑΝΩΝΥΜΟΣ ΕΤΑΙΡΙΑ ΤΣΙΜΕΝΤΩΝ ΤΙΤΑΝ</b> Χαλκίδος 22Α ΑΘΗΝΑ (ΑΤΤΙΚΗΣ) 11143 ΕΛΛΑΔΑ
<b>(15) Ημερομηνία Ανανέωσης:</b>	<b>23-10-2016</b>
<b>(17) Περίοδος Προστασίας:</b>	<b>(4η 5ετία)</b>
<b>(18) Ημ. Λήξης Ανανέωσης:</b>	<b>23-10-2021</b>
<b>(11) Αριθμός Πιστοποιητικού Καταχώρησης Σχεδίου ή Υποδείγματος:</b>	<b>6003403</b>
(21) Αρ. Αίτησης Σχ. ή Υπ.:	20110600123
(73) Δικαιούχος(οι):	<b>ΙΔΙΑΙΤΕΡΑ ΠΡΟΪΟΝΤΑ ΠΑΓΚΟΣΜΙΟΥ ΑΠΟΔΟΧΗΣ ΑΝΩΝΥΜΗ ΕΤΑΙΡΕΙΑ</b> Καπετάν #γρμ 2 Τ.Θ. 1025 ΚΑΛΟΧΩΡΙ (ΘΕΣΣΑΛΟΝΙΚΗΣ) 57009 ΕΛΛΑΔΑ
<b>(15) Ημερομηνία Ανανέωσης:</b>	<b>12-10-2016</b>
<b>(17) Περίοδος Προστασίας:</b>	<b>(2η 5ετία)</b>
<b>(18) Ημ. Λήξης Ανανέωσης:</b>	<b>12-10-2021</b>
<b>(11) Αριθμός Πιστοποιητικού Καταχώρησης Σχεδίου ή Υποδείγματος:</b>	<b>6003404</b>
(21) Αρ. Αίτησης Σχ. ή Υπ.:	20110600124
(73) Δικαιούχος(οι):	<b>ΙΝΤΡΑΛΟΤ ΑΝΩΝΥΜΗ ΕΤΑΙΡΕΙΑ ΟΛΟΚΛΗΡΩΜΕΝΑ ΠΛΗΡΟΦΟΡΙΑΚΑ ΣΥΣΤΗΜΑΤΑ ΚΑΙ ΥΠΗΡΕΣΙΕΣ ΤΥΧΕΡΩΝ ΠΑΙΧΝΙΔΙΩΝ</b> Λ. Κηφισιάς 64 και Πρεμετής 3 ΜΑΡΟΥΣΙ (ΑΤΤΙΚΗΣ) 15125 ΕΛΛΑΔΑ
<b>(15) Ημερομηνία Ανανέωσης:</b>	<b>14-10-2016</b>
<b>(17) Περίοδος Προστασίας:</b>	<b>(2η 5ετία)</b>
<b>(18) Ημ. Λήξης Ανανέωσης:</b>	<b>14-10-2021</b>

<b>(11) Αριθμός Πιστοποιητικού Καταχώρησης Σχεδίου ή Υποδείγματος:</b>	<b>6003407</b>
(21) Αρ. Αίτησης Σχ. ή Υπ.:	20110600127
(73) Δικαιούχος(οι):	<b>ΕΜΠΟΡΙΚΗ ΣΥΣΚΕΥΑΣΤΙΚΗ ΠΑΤΡΩΝ ΛΑΙΦ ΕΤΑΙΡΕΙΑ ΠΕΡΙΟΡΙΣΜΕΝΗΣ ΕΥΘΥΝΗΣ</b> Λοχαγού Μενούνου 167 ΠΑΤΡΑ (ΑΧΑΪΑΣ) 26335 ΕΛΛΑΔΑ
<b>(15) Ημερομηνία Ανανέωσης:</b>	<b>21-10-2016</b>
<b>(17) Περίοδος Προστασίας:</b>	<b>(2η 5ετία)</b>
<b>(18) Ημ. Λήξης Ανανέωσης:</b>	<b>21-10-2021</b>
<b>(11) Αριθμός Πιστοποιητικού Καταχώρησης Σχεδίου ή Υποδείγματος:</b>	<b>6003410</b>
(21) Αρ. Αίτησης Σχ. ή Υπ.:	20110600130
(73) Δικαιούχος(οι):	<b>ΙΔΡΥΜΑ ΤΕΧΝΟΛΟΓΙΑΣ ΚΑΙ ΕΡΕΥΝΑΣ-ΙΝΣΤΙΤΟΥΤΟ ΠΛΗΡΟΦΟΡΙΚΗΣ (ΙΤΕ-ΠΙ)</b> Ν. Πλαστήρα 100, Βασιλικά Βουτών, ΗΡΑΚΛΕΙΟ (ΚΡΗΤΗΣ) 70013 ΕΛΛΑΔΑ
<b>(15) Ημερομηνία Ανανέωσης:</b>	<b>19-10-2016</b>
<b>(17) Περίοδος Προστασίας:</b>	<b>(2η 5ετία)</b>
<b>(18) Ημ. Λήξης Ανανέωσης:</b>	<b>19-10-2021</b>
<b>(11) Αριθμός Πιστοποιητικού Καταχώρησης Σχεδίου ή Υποδείγματος:</b>	<b>6003431</b>
(21) Αρ. Αίτησης Σχ. ή Υπ.:	20110600153
(73) Δικαιούχος(οι):	<b>1) ΨΗΦΗ ΑΧΙΛΛΕΑ ΜΑΡΙΑ</b> Λαυρίου 96 ΝΕΑ ΙΩΝΙΑ (ΑΤΤΙΚΗΣ) 14235 ΕΛΛΑΔΑ <b>2) ΨΗΦΗ ΑΧΙΛΛΕΑ ΔΙΚΑΤΕΡΙΝΗ</b> Λαυρίου 96 ΝΕΑ ΙΩΝΙΑ (ΑΤΤΙΚΗΣ) 14235 ΕΛΛΑΔΑ <b>3) ΨΗΦΗ ΑΛΕΞΑΝΔΡΟΣ ΦΙΛΙΩ</b> Λαυρίου 96 ΝΕΑ ΙΩΝΙΑ (ΑΤΤΙΚΗΣ) 14235 ΕΛΛΑΔΑ
<b>(15) Ημερομηνία Ανανέωσης:</b>	<b>16-12-2016</b>
<b>(17) Περίοδος Προστασίας:</b>	<b>(2η 5ετία)</b>
<b>(18) Ημ. Λήξης Ανανέωσης:</b>	<b>16-12-2021</b>
<b>(11) Αριθμός Πιστοποιητικού Καταχώρησης Σχεδίου ή Υποδείγματος:</b>	<b>6003432</b>
(21) Αρ. Αίτησης Σχ. ή Υπ.:	20110600154
(73) Δικαιούχος(οι):	<b>1) ΨΗΦΗ ΑΧΙΛΛΕΑ ΜΑΡΙΑ</b> Λαυρίου 96 ΝΕΑ ΙΩΝΙΑ (ΑΤΤΙΚΗΣ) 14235 ΕΛΛΑΔΑ <b>2) ΨΗΦΗ ΑΧΙΛΛΕΑ ΔΙΚΑΤΕΡΙΝΗ</b> Λαυρίου 96 ΝΕΑ ΙΩΝΙΑ (ΑΤΤΙΚΗΣ) 14235 ΕΛΛΑΔΑ <b>3) ΨΗΦΗ ΑΛΕΞΑΝΔΡΟΣ ΦΙΛΙΩ</b> Λαυρίου 96 ΝΕΑ ΙΩΝΙΑ (ΑΤΤΙΚΗΣ) 14235 ΕΛΛΑΔΑ
<b>(15) Ημερομηνία Ανανέωσης:</b>	<b>16-12-2016</b>
<b>(17) Περίοδος Προστασίας:</b>	<b>(2η 5ετία)</b>
<b>(18) Ημ. Λήξης Ανανέωσης:</b>	<b>16-12-2021</b>

## ΜΕΡΟΣ Δ'

### ΛΗΞΕΙΣ

<b>(11) Αριθμός Πιστοποιητικού Καταχώρησης Σχεδίου ή Υποδείγματος:</b>	<b>6001069</b>
(21) Αρ. Αίτησης Σχ. ή Υπ.:	20010600053
<b>(73) Δικαιούχος(οι):</b>	<b>ΔΗΜΗΤΡΙΟΣ ΚΟΤΣΙΛΕΛΟΣ ΠΡΟΪΟΝΤΑ ΑΛΟΥΜΙΝΙΟΥ ΑΒΕΕ</b> Θέση "Σκλήρα" ΑΣΠΡΟΠΥΡΓΟΣ (ΑΤΤΙΚΗΣ) 19300 ΕΛΛΑΔΑ
(18) Ημερομηνία Λήξης:	07-03-2016
<b>(11) Αριθμός Πιστοποιητικού Καταχώρησης Σχεδίου ή Υποδείγματος:</b>	<b>6001070</b>
(21) Αρ. Αίτησης Σχ. ή Υπ.:	20010600054
<b>(73) Δικαιούχος(οι):</b>	<b>ΔΗΜΗΤΡΙΟΣ ΚΟΤΣΙΛΕΛΟΣ ΠΡΟΪΟΝΤΑ ΑΛΟΥΜΙΝΙΟΥ ΑΒΕΕ</b> Θέση "Σκλήρα" ΑΣΠΡΟΠΥΡΓΟΣ (ΑΤΤΙΚΗΣ) 19300 ΕΛΛΑΔΑ
(18) Ημερομηνία Λήξης:	07-03-2016
<b>(11) Αριθμός Πιστοποιητικού Καταχώρησης Σχεδίου ή Υποδείγματος:</b>	<b>6001081</b>
(21) Αρ. Αίτησης Σχ. ή Υπ.:	20010600068
<b>(73) Δικαιούχος(οι):</b>	<b>KWANG YANG MOTOR CO., LTD.</b> No 35, Wan Hsing, Sanmin Dist. KAOHSINUNG ZZ
(18) Ημερομηνία Λήξης:	23-03-2016
<b>(11) Αριθμός Πιστοποιητικού Καταχώρησης Σχεδίου ή Υποδείγματος:</b>	<b>6001082</b>
(21) Αρ. Αίτησης Σχ. ή Υπ.:	20010600069
<b>(73) Δικαιούχος(οι):</b>	<b>ΚΟΛΟΚΥΘΑ ΙΩΑΝΝΑ</b> Δημοφώντος 150, ΑΝΩ ΠΕΤΡΑΛΩΝΑ ΑΘΗΝΑ 118 52 ΕΛΛΑΔΑ
(18) Ημερομηνία Λήξης:	26-03-2016
<b>(11) Αριθμός Πιστοποιητικού Καταχώρησης Σχεδίου ή Υποδείγματος:</b>	<b>6001086</b>
(21) Αρ. Αίτησης Σχ. ή Υπ.:	20010600073
<b>(73) Δικαιούχος(οι):</b>	<b>ΚΟΥΣΗ ΜΑΡΙΑ</b> Κων/νου Αθανάτου 78, ΑΝΩ ΓΛΥΦΑΔΑ ΑΤΤΙΚΗ 165 61 ΕΛΛΑΔΑ
(18) Ημερομηνία Λήξης:	28-03-2016
<b>(11) Αριθμός Πιστοποιητικού Καταχώρησης Σχεδίου ή Υποδείγματος:</b>	<b>6001088</b>
(21) Αρ. Αίτησης Σχ. ή Υπ.:	20010600075
<b>(73) Δικαιούχος(οι):</b>	<b>FRITO-LAY NORTH AMERICA, INC.</b> 7701 Legacy Drive, Plano TEXAS 75024 UNITED_STATES
(18) Ημερομηνία Λήξης:	30-03-2016
<b>(11) Αριθμός Πιστοποιητικού Καταχώρησης Σχεδίου ή Υποδείγματος:</b>	<b>6001089</b>
(21) Αρ. Αίτησης Σχ. ή Υπ.:	20010600055
<b>(73) Δικαιούχος(οι):</b>	<b>ΔΗΜΗΤΡΙΟΣ ΚΟΤΣΙΛΕΛΟΣ ΠΡΟΪΟΝΤΑ ΑΛΟΥΜΙΝΙΟΥ ΑΒΕΕ</b> Θέση "Σκλήρα" ΑΣΠΡΟΠΥΡΓΟΣ (ΑΤΤΙΚΗΣ) 19300 ΕΛΛΑΔΑ
(18) Ημερομηνία Λήξης:	07-03-2016



<b>(11) Αριθμός Πιστοποιητικού Καταχώρησης Σχεδίου ή Υποδείγματος:</b>	<b>6002205</b>
(21) Αρ. Αίτησης Σχ. ή Υπ:	20060600040
<b>(73) Δικαιούχος(οι):</b>	<b>FOLLI FOLLIE ABEE</b> 23ο χλμ Εθνικής Οδού Αθηνών-Λαμίας ΑΓΙΟΣ ΣΤΕΦΑΝΟΣ (ΑΤΤΙΚΗΣ) 14565 ΕΛΛΑΔΑ
(18) Ημερομηνία Λήξης:	10-03-2016
<b>(11) Αριθμός Πιστοποιητικού Καταχώρησης Σχεδίου ή Υποδείγματος:</b>	<b>6002206</b>
(21) Αρ. Αίτησης Σχ. ή Υπ:	20060600041
<b>(73) Δικαιούχος(οι):</b>	<b>FOLLI FOLLIE ABEE</b> 23ο χλμ Εθνικής Οδού Αθηνών-Λαμίας ΑΓΙΟΣ ΣΤΕΦΑΝΟΣ (ΑΤΤΙΚΗΣ) 14565 ΕΛΛΑΔΑ
(18) Ημερομηνία Λήξης:	10-03-2016
<b>(11) Αριθμός Πιστοποιητικού Καταχώρησης Σχεδίου ή Υποδείγματος:</b>	<b>6002208</b>
(21) Αρ. Αίτησης Σχ. ή Υπ:	20060600043
<b>(73) Δικαιούχος(οι):</b>	<b>FOLLI FOLLIE ABEE</b> 23ο χλμ Εθνικής Οδού Αθηνών-Λαμίας ΑΓΙΟΣ ΣΤΕΦΑΝΟΣ (ΑΤΤΙΚΗΣ) 14565 ΕΛΛΑΔΑ
(18) Ημερομηνία Λήξης:	10-03-2016
<b>(11) Αριθμός Πιστοποιητικού Καταχώρησης Σχεδίου ή Υποδείγματος:</b>	<b>6002209</b>
(21) Αρ. Αίτησης Σχ. ή Υπ:	20060600044
<b>(73) Δικαιούχος(οι):</b>	<b>FOLLI FOLLIE ABEE</b> 23ο χλμ Εθνικής Οδού Αθηνών-Λαμίας ΑΓΙΟΣ ΣΤΕΦΑΝΟΣ (ΑΤΤΙΚΗΣ) 14565 ΕΛΛΑΔΑ
(18) Ημερομηνία Λήξης:	10-03-2016
<b>(11) Αριθμός Πιστοποιητικού Καταχώρησης Σχεδίου ή Υποδείγματος:</b>	<b>6002210</b>
(21) Αρ. Αίτησης Σχ. ή Υπ:	20060600045
<b>(73) Δικαιούχος(οι):</b>	<b>FOLLI FOLLIE ABEE</b> 23ο χλμ Εθνικής Οδού Αθηνών-Λαμίας ΑΓΙΟΣ ΣΤΕΦΑΝΟΣ (ΑΤΤΙΚΗΣ) 14565 ΕΛΛΑΔΑ
(18) Ημερομηνία Λήξης:	10-03-2016
<b>(11) Αριθμός Πιστοποιητικού Καταχώρησης Σχεδίου ή Υποδείγματος:</b>	<b>6002212</b>
(21) Αρ. Αίτησης Σχ. ή Υπ:	20060600047
<b>(73) Δικαιούχος(οι):</b>	<b>FOLLI FOLLIE ABEE</b> 23ο χλμ Εθνικής Οδού Αθηνών-Λαμίας ΑΓΙΟΣ ΣΤΕΦΑΝΟΣ (ΑΤΤΙΚΗΣ) 14565 ΕΛΛΑΔΑ
(18) Ημερομηνία Λήξης:	10-03-2016
<b>(11) Αριθμός Πιστοποιητικού Καταχώρησης Σχεδίου ή Υποδείγματος:</b>	<b>6002213</b>
(21) Αρ. Αίτησης Σχ. ή Υπ:	20060600048
<b>(73) Δικαιούχος(οι):</b>	<b>FOLLI FOLLIE ABEE</b> 23ο χλμ Εθνικής Οδού Αθηνών-Λαμίας ΑΓΙΟΣ ΣΤΕΦΑΝΟΣ (ΑΤΤΙΚΗΣ) 14565 ΕΛΛΑΔΑ
(18) Ημερομηνία Λήξης:	10-03-2016

<b>(11) Αριθμός Πιστοποιητικού Καταχώρησης Σχεδίου ή Υποδείγματος:</b>	<b>6002217</b>
(21) Αρ. Αίτησης Σχ. ή Υπ.:	20060600052
<b>(73) Δικαιούχος(οι):</b>	<b>ΚΑΡΑΚΩΣΤΑΣ ΗΛΙΑΣ ΒΑΪΟΣ</b> Μαραθωνομάχων 39 ΑΛΙΜΟΣ (ΑΤΤΙΚΗΣ) 17456 ΕΛΛΑΔΑ <b>Δ.Π. ΓΕΩΡΓΙΑΔΗΣ Ο.Ε.</b> Σωκράτους 51 ΑΘΗΝΑ (ΑΤΤΙΚΗΣ) 10552 ΕΛΛΑΔΑ
(18) Ημερομηνία Λήξης:	30-03-2016
<b>(11) Αριθμός Πιστοποιητικού Καταχώρησης Σχεδίου ή Υποδείγματος:</b>	<b>6002220</b>
(21) Αρ. Αίτησης Σχ. ή Υπ.:	20060600055
<b>(73) Δικαιούχος(οι):</b>	<b>ΣΑΜΑΡΑΣ ΑΛΕΞΑΝΔΡΟΣ</b> Μουρούζη 7 ΑΘΗΝΑ (ΑΤΤΙΚΗΣ) 10674 ΕΛΛΑΔΑ
(18) Ημερομηνία Λήξης:	31-03-2016
<b>(11) Αριθμός Πιστοποιητικού Καταχώρησης Σχεδίου ή Υποδείγματος:</b>	<b>6002234</b>
(21) Αρ. Αίτησης Σχ. ή Υπ.:	20060600034
<b>(73) Δικαιούχος(οι):</b>	<b>FOLLI FOLLIE ABEE</b> 23ο χλμ Εθνικής Οδού Αθηνών-Λαμίας ΑΓΙΟΣ ΣΤΕΦΑΝΟΣ (ΑΤΤΙΚΗΣ) 14565 ΕΛΛΑΔΑ
(18) Ημερομηνία Λήξης:	10-03-2016
<b>(11) Αριθμός Πιστοποιητικού Καταχώρησης Σχεδίου ή Υποδείγματος:</b>	<b>6002235</b>
(21) Αρ. Αίτησης Σχ. ή Υπ.:	20060600035
<b>(73) Δικαιούχος(οι):</b>	<b>FOLLI FOLLIE ABEE</b> 23ο χλμ Εθνικής Οδού Αθηνών-Λαμίας ΑΓΙΟΣ ΣΤΕΦΑΝΟΣ (ΑΤΤΙΚΗΣ) 14565 ΕΛΛΑΔΑ
(18) Ημερομηνία Λήξης:	10-03-2016
<b>(11) Αριθμός Πιστοποιητικού Καταχώρησης Σχεδίου ή Υποδείγματος:</b>	<b>6002236</b>
(21) Αρ. Αίτησης Σχ. ή Υπ.:	20060600036
<b>(73) Δικαιούχος(οι):</b>	<b>FOLLI FOLLIE ABEE</b> 23ο χλμ Εθνικής Οδού Αθηνών-Λαμίας ΑΓΙΟΣ ΣΤΕΦΑΝΟΣ (ΑΤΤΙΚΗΣ) 14565 ΕΛΛΑΔΑ
(18) Ημερομηνία Λήξης:	10-03-2016
<b>(11) Αριθμός Πιστοποιητικού Καταχώρησης Σχεδίου ή Υποδείγματος:</b>	<b>6002237</b>
(21) Αρ. Αίτησης Σχ. ή Υπ.:	20060600037
<b>(73) Δικαιούχος(οι):</b>	<b>FOLLI FOLLIE ABEE</b> 23ο χλμ Εθνικής Οδού Αθηνών-Λαμίας ΑΓΙΟΣ ΣΤΕΦΑΝΟΣ (ΑΤΤΙΚΗΣ) 14565 ΕΛΛΑΔΑ
(18) Ημερομηνία Λήξης:	10-03-2016
<b>(11) Αριθμός Πιστοποιητικού Καταχώρησης Σχεδίου ή Υποδείγματος:</b>	<b>6002238</b>
(21) Αρ. Αίτησης Σχ. ή Υπ.:	20060600038
<b>(73) Δικαιούχος(οι):</b>	<b>FOLLI FOLLIE ABEE</b> 23ο χλμ Εθνικής Οδού Αθηνών-Λαμίας ΑΓΙΟΣ ΣΤΕΦΑΝΟΣ (ΑΤΤΙΚΗΣ) 14565 ΕΛΛΑΔΑ
(18) Ημερομηνία Λήξης:	10-03-2016

<b>(11) Αριθμός Πιστοποιητικού Καταχώρησης Σχεδίου ή Υποδείγματος:</b>	<b>6002239</b>
(21) Αρ. Αίτησης Σχ. ή Υπ.:	20060600039
<b>(73) Δικαιούχος(οι):</b>	<b>FOLLI FOLLIE ABEE</b> 23ο χλμ Εθνικής Οδού Αθηνών-Λαμίας ΑΓΙΟΣ ΣΤΕΦΑΝΟΣ (ΑΤΤΙΚΗΣ) 14565 ΕΛΛΑΔΑ
(18) Ημερομηνία Λήξης:	10-03-2016
<b>(11) Αριθμός Πιστοποιητικού Καταχώρησης Σχεδίου ή Υποδείγματος:</b>	<b>6003303</b>
(21) Αρ. Αίτησης Σχ. ή Υπ.:	20110600025
<b>(73) Δικαιούχος(οι):</b>	<b>ΚΑΛΟΪΔΑΣ ΕΛΛΗΝΙΚΗ ΒΙΟΜΗΧΑΝΙΑ ΑΡΤΟΣΚΕΥΑΣΜΑΤΩΝ ΚΑΙ ΕΜΠΟΡΙΑΣ ΝΩΠΩΝ ΚΑΙ ΚΑΤΕΨΥΓΜΕΝΩΝ ΕΙΛΩΝ-ΑΒΕΕ</b> Ψηλορείτου 5 ΚΑΛΛΙΘΕΑ (ΑΤΤΙΚΗΣ) 17671 ΕΛΛΑΔΑ
(18) Ημερομηνία Λήξης:	09-02-2016
<b>(11) Αριθμός Πιστοποιητικού Καταχώρησης Σχεδίου ή Υποδείγματος:</b>	<b>6003318</b>
(21) Αρ. Αίτησης Σχ. ή Υπ.:	20110600040
<b>(73) Δικαιούχος(οι):</b>	<b>ΣΙΔΕΡΟΠΟΥΛΟΣ ΠΕΤΡΟΣ-ΣΙΔΕΡΟΠΟΥΛΟΥ ΕΛΕΝΗ ΚΑΙ ΣΙΑ ΕΠΕ με δ.τ. "S PIERO" ΕΠΕ</b> Καραϊσκάκη 64 ΝΙΚΑΙΑ (ΑΤΤΙΚΗΣ) 18450 ΕΛΛΑΔΑ
(18) Ημερομηνία Λήξης:	10-03-2016
<b>(11) Αριθμός Πιστοποιητικού Καταχώρησης Σχεδίου ή Υποδείγματος:</b>	<b>6003319</b>
(21) Αρ. Αίτησης Σχ. ή Υπ.:	20110600041
<b>(73) Δικαιούχος(οι):</b>	<b>1) ΑΛΕΞΟΠΟΥΛΟΣ ΙΩΑΝΝΗ ΒΑΣΙΛΕΙΟΣ</b> Λεωφόρος Καπετανάκη, Γρηγορίου Λαμπράκη 3 ΑΡΧΑΝΕΣ (ΗΡΑΚΛΕΙΟΥ) 70100 ΕΛΛΑΔΑ <b>2) ΚΥΡΑΤΣΗΣ ΒΑΣΙΛΕΙΟΥ ΠΑΝΑΓΙΩΤΗΣ</b> ΤΕΙ Δυτικής Μακεδονίας, Κοίλα Κοζάνης ΚΟΖΑΝΗ (ΚΟΖΑΝΗΣ) 50100 ΕΛΛΑΔΑ <b>3) ΕΥΚΟΛΙΔΗΣ ΓΕΩΡΓΙΟΣ ΝΙΚΟΛΑΟΣ</b> Νυμφαίου 6 ΚΟΖΑΝΗ (ΚΟΖΑΝΗΣ) 50100 ΕΛΛΑΔΑ
(18) Ημερομηνία Λήξης:	10-03-2016
<b>(11) Αριθμός Πιστοποιητικού Καταχώρησης Σχεδίου ή Υποδείγματος:</b>	<b>6003320</b>
(21) Αρ. Αίτησης Σχ. ή Υπ.:	20110600042
<b>(73) Δικαιούχος(οι):</b>	<b>1) ΜΕΞΗ ΓΕΩΡΓΙΟΥ ΕΛΕΥΘΕΡΙΑ</b> Κάλαμος Αττικής ΚΑΛΑΜΟΣ ΑΤΤΙΚΗΣ 19017 ΕΛΛΑΔΑ <b>2) ΚΥΡΑΤΣΗΣ ΒΑΣΙΛΕΙΟΥ ΠΑΝΑΓΙΩΤΗΣ</b> ΤΕΙ Δυτικής Μακεδονίας, Κοίλα Κοζάνης ΚΟΖΑΝΗ (ΚΟΖΑΝΗΣ) 50100 ΕΛΛΑΔΑ <b>3) ΕΥΚΟΛΙΔΗΣ ΓΕΩΡΓΙΟΣ ΝΙΚΟΛΑΟΣ</b> Νυμφαίου 6 ΚΟΖΑΝΗ (ΚΟΖΑΝΗΣ) 50100 ΕΛΛΑΔΑ
(18) Ημερομηνία Λήξης:	10-03-2016
<b>(11) Αριθμός Πιστοποιητικού Καταχώρησης Σχεδίου ή Υποδείγματος:</b>	<b>6003323</b>
(21) Αρ. Αίτησης Σχ. ή Υπ.:	20110600045
<b>(73) Δικαιούχος(οι):</b>	<b>ΠΑΣΤΡΙΚΟΣ ΚΩΝΣΤΑΝΤΙΝΟΥ ΜΙΧΑΗΛ</b> Βλυγάδια Καλύμνου ΚΑΛΥΜΝΟΣ (ΔΩΔΕΚΑΝΗΣΟΥ) 85200 ΕΛΛΑΔΑ
(18) Ημερομηνία Λήξης:	23-03-2016

<b>(11) Αριθμός Πιστοποιητικού Καταχώρησης Σχεδίου ή Υποδείγματος:</b>	<b>6003325</b>
(21) Αρ. Αίτησης Σχ. ή Υπ.:	20110600047
<b>(73) Δικαιούχος(οι):</b>	<b>ΑΔΑΜΟΣ ΑΠΟΣΤΟΛΟΣ &amp; ΣΙΑ Ο.Ε.</b> Ζηλευτή Τρικάλων ΤΡΙΚΑΛΑ (ΤΡΙΚΑΛΩΝ) 42100 ΕΛΛΑΔΑ
(18) Ημερομηνία Λήξης:	28-03-2016
<b>(11) Αριθμός Πιστοποιητικού Καταχώρησης Σχεδίου ή Υποδείγματος:</b>	<b>6003326</b>
(21) Αρ. Αίτησης Σχ. ή Υπ.:	20110600048
<b>(73) Δικαιούχος(οι):</b>	<b>ΑΣΛΑΝΗΣ ΘΕΟΔΩΡΟΥ ΙΩΑΝΝΗΣ</b> Παπαφλέσσα 28 ΝΕΑ ΕΡΥΘΡΑΙΑ (ΑΤΤΙΚΗΣ) 14671 ΕΛΛΑΔΑ
(18) Ημερομηνία Λήξης:	29-03-2016
<b>(11) Αριθμός Πιστοποιητικού Καταχώρησης Σχεδίου ή Υποδείγματος:</b>	<b>6003327</b>
(21) Αρ. Αίτησης Σχ. ή Υπ.:	20110600049
<b>(73) Δικαιούχος(οι):</b>	<b>ΤΑΦΟΣ ΕΤΑΙΡΕΙΑ ΠΕΡΙΟΡΙΣΜΕΝΗΣ ΕΥΘΥΝΗΣ με δ.τ. "ΤΑΦΟΣ ΕΠΕ"</b> Βασιλέως Γεωργίου 24 ΘΕΣΣΑΛΟΝΙΚΗ (ΘΕΣΣΑΛΟΝΙΚΗΣ) 54640 ΕΛΛΑΔΑ
(18) Ημερομηνία Λήξης:	30-03-2016



6001250	Η δικαιούχος εταιρεία «Ανώνυμος Εταιρία Τσιμέντων ΤΙΤΑΝ» μεταβίβασε όλα τα δικαιώματά της που απορρέουν από το υπ' αριθμ. 6001250 πιστοποιητικό καταχώρησης σχεδίου ή υποδείγματος στην εταιρεία "Σωκράτης Δ. Κωνσταντίνου και ΥΙΟΣ Α.Ε. Εμπόριο-Βιομηχανία Υαλικών και Ειδών οικιακής χρήσης» με δ.τ. "ΥΑΛCO Σ. Δ. Κωνσταντίνου και ΥΙΟΣ ΑΕ" που εδρεύει στο 5 <sup>ο</sup> χλμ. Εθνικής Οδού Θεσσαλονίκης-Κατερίνης, Δήμος Εχεδώρου (Καλοχώρι), Τ.Θ. 10071, 54110 Θεσσαλονίκη, η οποία αποτελεί τη νέα δικαιούχο
6001575	Η δικαιούχος εταιρεία «Ανώνυμος Εταιρία Τσιμέντων ΤΙΤΑΝ» μεταβίβασε όλα τα δικαιώματά της που απορρέουν από το υπ' αριθμ. 6001575 πιστοποιητικό καταχώρησης σχεδίου ή υποδείγματος στην εταιρεία "Σωκράτης Δ. Κωνσταντίνου και ΥΙΟΣ Α.Ε. Εμπόριο-Βιομηχανία Υαλικών και Ειδών οικιακής χρήσης» με δ.τ. "ΥΑΛCO Σ. Δ. Κωνσταντίνου και ΥΙΟΣ ΑΕ" που εδρεύει στο 5 <sup>ο</sup> χλμ. Εθνικής Οδού Θεσσαλονίκης-Κατερίνης, Δήμος Εχεδώρου (Καλοχώρι), Τ.Θ. 10071, 54110 Θεσσαλονίκη, η οποία αποτελεί τη νέα δικαιούχο
6001665	Η δικαιούχος εταιρεία «Ανώνυμος Εταιρία Τσιμέντων ΤΙΤΑΝ» μεταβίβασε όλα τα δικαιώματά της που απορρέουν από το υπ' αριθμ. 6001665 πιστοποιητικό καταχώρησης σχεδίου ή υποδείγματος στην εταιρεία "Σωκράτης Δ. Κωνσταντίνου και ΥΙΟΣ Α.Ε. Εμπόριο-Βιομηχανία Υαλικών και Ειδών οικιακής χρήσης» με δ.τ. "ΥΑΛCO Σ. Δ. Κωνσταντίνου και ΥΙΟΣ ΑΕ" που εδρεύει στο 5 <sup>ο</sup> χλμ. Εθνικής Οδού Θεσσαλονίκης-Κατερίνης, Δήμος Εχεδώρου (Καλοχώρι), Τ.Θ. 10071, 54110 Θεσσαλονίκη, η οποία αποτελεί τη νέα δικαιούχο
6001714	Η δικαιούχος εταιρεία «Ανώνυμος Εταιρία Τσιμέντων ΤΙΤΑΝ» μεταβίβασε όλα τα δικαιώματά της που απορρέουν από το υπ' αριθμ. 6001714 πιστοποιητικό καταχώρησης σχεδίου ή υποδείγματος στην εταιρεία "Σωκράτης Δ. Κωνσταντίνου και ΥΙΟΣ Α.Ε. Εμπόριο-Βιομηχανία Υαλικών και Ειδών οικιακής χρήσης» με δ.τ. "ΥΑΛCO Σ. Δ. Κωνσταντίνου και ΥΙΟΣ ΑΕ" που εδρεύει στο 5 <sup>ο</sup> χλμ. Εθνικής Οδού Θεσσαλονίκης-Κατερίνης, Δήμος Εχεδώρου (Καλοχώρι), Τ.Θ. 10071, 54110 Θεσσαλονίκη, η οποία αποτελεί τη νέα δικαιούχο
6001766	Η δικαιούχος εταιρεία «Ανώνυμος Εταιρία Τσιμέντων ΤΙΤΑΝ» μεταβίβασε όλα τα δικαιώματά της που απορρέουν από το υπ' αριθμ. 6001766 πιστοποιητικό καταχώρησης σχεδίου ή υποδείγματος στην εταιρεία "Σωκράτης Δ. Κωνσταντίνου και ΥΙΟΣ Α.Ε. Εμπόριο-Βιομηχανία Υαλικών και Ειδών οικιακής χρήσης» με δ.τ. "ΥΑΛCO Σ. Δ. Κωνσταντίνου και ΥΙΟΣ ΑΕ" που εδρεύει στο 5 <sup>ο</sup> χλμ. Εθνικής Οδού Θεσσαλονίκης-Κατερίνης, Δήμος Εχεδώρου (Καλοχώρι), Τ.Θ. 10071, 54110 Θεσσαλονίκη, η οποία αποτελεί τη νέα δικαιούχο
<b>ΑΡ. ΣΧ. Ή ΥΠΟΔ.</b>	<b>ΑΡΣΗ ΚΑΙ ΑΝΤΙΚΑΤΑΣΤΑΣΗ ΠΛΗΡΕΞΟΥΣΙΟΥ ΚΑΙ ΑΝΤΙΚΛΗΤΟΥ</b>
6003257	Η δικαιούχος εταιρεία «Eurocatering Ανώνυμη Εταιρεία Εμπορίας, Εισαγωγών, Διακίνησης Μεταποίησης και Τυποποίησης Αγροτικών Προϊόντων» με δ.τ. «EUROCATERING Α.Ε.» του υπ' αριθμ. 6003257 (αρ. αίτησης στον ΟΒΙ 20100600183) πιστοποιητικού καταχώρησης σχεδίου ήρε την πληρεξουσιότητα στην κ. Αλεξάνδρα Καραβιώτη και όρισε ως νέα πληρεξούσια δικηγόρο και αντίκλητο, τη δικηγόρο Αθηνών, κ. Καλλιόπη Κουγιούρη (Πινδάρου 9, 10671 Αθήνα)

## **ΜΕΡΟΣ ΣΤ'**

### **ΔΙΟΡΘΩΣΕΙΣ ΚΑΙ ΕΠΑΝΑΔΗΜΟΣΙΕΥΣΕΙΣ**

---

#### **ΔΙΟΡΘΩΣΕΙΣ**

---

Στο ΕΔΒΙ 03/2016 με ημερομηνία έκδοσης 20 Απριλίου 2016, στην σελίδα 65, στο Μέρος Ε' - Μεταβολές, στο υπ' αριθμ. 6003755 πιστοποιητικό καταχώρησης Σχεδίου ή Υποδείγματος, η σωστή διεύθυνση της δικαιούχου στα τελικά στοιχεία είναι : Αμφιπόλεως 91, 11855 Αθήνα και όχι Αντιγόνης 145, 10443 Αθήνα.

---

## ΕΠΑΝΑΛΗΜΟΣΙΕΥΣΕΙΣ

---

### ΟΥΔΕΜΙΑ



**ΜΕΡΟΣ Ζ'**

**ΑΝΑΚΟΙΝΩΣΕΙΣ - ΣΥΝΔΡΟΜΕΣ**

---

**ΟΥΔΕΜΙΑ**

## ΣΥΝΔΡΟΜΕΣ ΓΙΑ ΤΟ ΕΔΒΙ

- α) Σε οπτικό δίσκο (CD), ως εξής: Τεύχη Α' και Β' μαζί ανά δίσκο..... ΕΥΡΩ 2,00
- Ετήσια συνδρομή Εσωτερικού για τα Τεύχη Α' και Β' μαζί..... ΕΥΡΩ 22,00
- Ετήσια συνδρομή Εξωτερικού για τα Τεύχη Α' και Β' μαζί..... ΕΥΡΩ 44,00
- β) Ετήσια συνδρομή για τα Τεύχη Α' και Β' μαζί σε έντυπη μορφή και σε οπτικό δίσκο (CD) ταυτόχρονα.
- Ετήσια συνδρομή Εσωτερικού..... ΕΥΡΩ 77,00
- Ετήσια συνδρομή Εξωτερικού..... ΕΥΡΩ 154,00
- γ) Ετήσια συνδρομή για την πρόσβαση και στα δύο Τεύχη του ΕΔΒΙ στις ιστοσελίδες του ΟΒΙ..... ΕΥΡΩ 0,00

Κάθε ενδιαφερόμενος μπορεί να προμηθεύεται το ΕΔΒΙ ή να ζητήσει να γίνει συνδρομητής από τον:

Οργανισμό Βιομηχανικής Ιδιοκτησίας (ΟΒΙ)  
Γιάννη Σταυρουλάκη 5 (πρώην Παντανάσσης)  
151 25 Παράδεισος Αμαρουσίου  
τηλ.: 2106828231

## SUBSCRIPTIONS FOR THE INDUSTRIAL PROPERTY BULLETIN

- a) On compact disc (CD): Volume A' and B', price per disc..... EURO 2,00
- Annual domestic subscription for both Volumes (A' and B')..... EURO 22,00
- Annual foreign subscription for both Volumes (A' and B')..... EURO 44,00
- b) Annual subscription for both Volumes (A' and B') in printed form  
and on compact disc (CD) simultaneously.
- Annual domestic subscription..... EURO 77,00
- Annual foreign subscription..... EURO 154,00
- c) Annual subscription for access to both Volumes (A' and B')  
displayed on the OBI's website pages..... EURO 0,00

For bulletin purchasing or subscription information, please contact:

5, Gianni Stavroulaki str. (former Pandanassis str.)  
151 25 Paradissos Amarousiou  
Athens - Greece  
Tel.:+30(210)6828231