

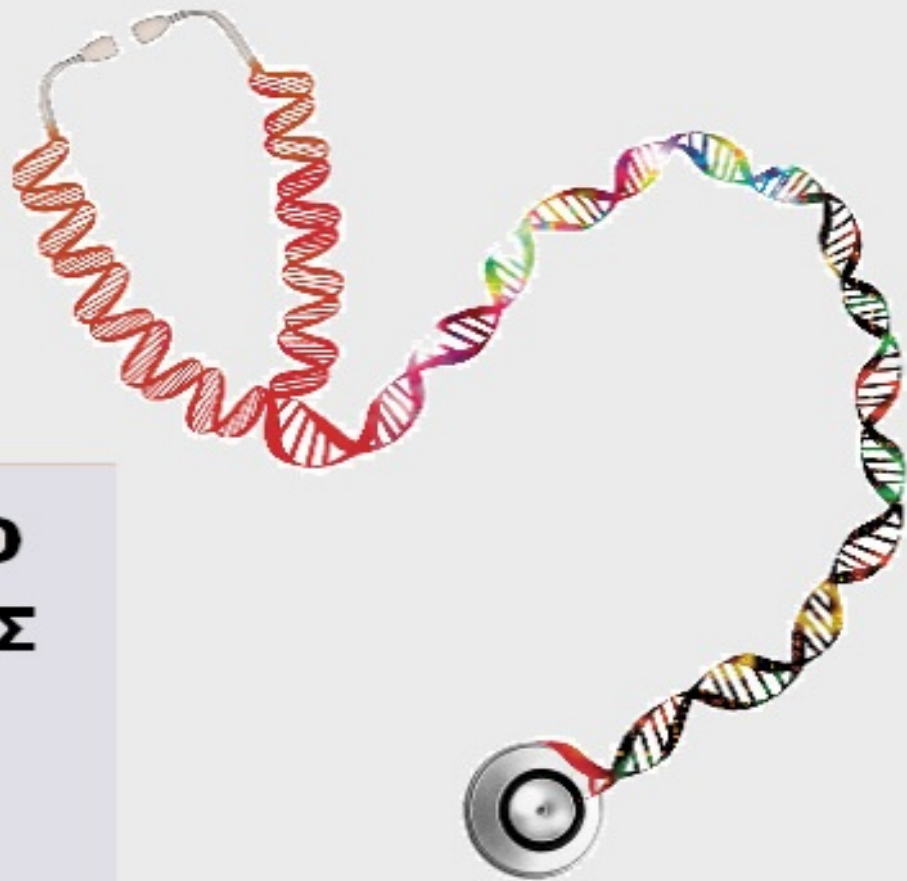

ΟΡΓΑΝΙΣΜΟΣ
ΒΙΟΜΗΧΑΝΙΚΗΣ
ΙΔΙΟΚΤΗΣΙΑΣ

**ΕΙΔΙΚΟ ΔΕΛΤΙΟ
ΒΙΟΜΗΧΑΝΙΚΗΣ
ΙΔΙΟΚΤΗΣΙΑΣ
(ΕΔΒΙ)**



National Human Genome Research Institute

**ΤΕΥΧΟΣ Β΄
ΣΧΕΔΙΑ Η ΥΠΟΔΕΙΓΜΑΤΑ
ΙΑΝΟΥΑΡΙΟΣ 2017**



ΟΡΓΑΝΙΣΜΟΣ
ΒΙΟΜΗΧΑΝΙΚΗΣ
ΙΔΙΟΚΤΗΣΙΑΣ

Γιάννη Σταυρουλάκη 5 (πρώην Παντανάσσης)
151 25 Παράδεισος Αμαρουσίου

ΤΕΛΕΦΑΞ: 210 6819231

ΤΗΛΕΦΩΝΑ:

ΓΕΝΙΚΕΣ ΠΛΗΡΟΦΟΡΙΕΣ:210 6183500
ΚΑΤΑΘΕΣΕΙΣ:210 6183593
ΤΕΛΗ:210 6183594
ΕΞΕΤΑΣΤΕΣ:210 6183595
ΛΟΓΙΣΤΗΡΙΟ:.....210 6183596
ΝΟΜΙΚΑ ΘΕΜΑΤΑ:210 6183597
ΤΕΧΝΙΚΗ ΠΛΗΡΟΦΟΡΗΣΗ: .. 210 6183598
ΔΗΜΟΣΙΕΣ ΣΧΕΣΕΙΣ: 210 6183599

Επιμέλεια - Έκδοση:
Τρόμ Νικόλαος
Οργανισμός Βιομηχανικής Ιδιοκτησίας (OBI)

© Οργανισμός Βιομηχανικής Ιδιοκτησίας (OBI)

03-03-2017



INDUSTRIAL
PROPERTY
ORGANISATION

5, Gianni Stavroulaki str.(former Pandanassis str.)
GR 151 25 Paradissos Amaroussiou Athens, Greece

TELEFAX: 210 6819231

TELEPHONE:

GENERAL INFORMATION: +30 210 6183500
RECEIVING OFFICE: +30 210 6183593
FEES: +30 210 6183594
EXAMINERS: +30 210 6183595
ACCOUNTS OFFICE: +30 210 6183596
LEGAL METTERS:+30 210 6183597
TECHNICAL INFORMATION:+30 210 6183598
PUBLIC RELATIONS:+30 210 6183599

Editor - Publisher:
Trom Nicholas
Industrial Property Organisation (OBI)

© Industrial Property Organisation (OBI)

03-03-2017

ΕΙΣΑΓΩΓΙΚΟ ΣΗΜΕΙΩΜΑ

Το Ειδικό Δελτίο Βιομηχανικής Ιδιοκτησίας τηρείται από τον Οργανισμό Βιομηχανικής Ιδιοκτησίας (Ο.Β.Ι.) κατ' εφαρμογή του άρθρου 4 του νόμου 1733/1987(ΦΕΚ 171,Α') και αποτελείται από δύο τεύχη:

Στο **ΤΕΥΧΟΣ Α'** δημοσιεύονται σε μηνιαία βάση τα εξής :

- Αιτήσεις και χορηγήσεις Διπλωμάτων Ευρεσιτεχνίας (Δ.Ε.)
- Αιτήσεις και χορηγήσεις Πιστοποιητικών Υποδείγματος Χρησιμότητας (Π.Υ.Χ.)
- Αιτήσεις και χορηγήσεις Συμπληρωματικών Πιστοποιητικών Προστασίας για Φυτοπροστατευτικά προϊόντα (Σ.Π.Π.Φ.Π.)
- Αιτήσεις και χορηγήσεις Συμπληρωματικών Πιστοποιητικών Προστασίας για Φάρμακα (Σ.Π.Π.Φ.)
- Αιτήσεις παράτασης ισχύος για Συμπληρωματικά Πιστοποιητικά Προστασίας για Παιδιατρικά Φάρμακα (Σ.Π.Π.Π.Φ.)
- Αιτήσεις Μετάφρασης Αξιώσεων Ευρωπαϊκών Διπλωμάτων Ευρεσιτεχνίας
- Πιστοποιητικά Μεταφράσεων Ευρωπαϊκών Διπλωμάτων Ευρεσιτεχνίας
- Μεταβολές - Διορθώσεις αιτήσεων και χορηγήσεων τίτλων βιομηχανικής ιδιοκτησίας
- Εκπτώσεις - Ανακλήσεις Εκπτώσεων αιτήσεων και χορηγήσεων τίτλων βιομηχανικής ιδιοκτησίας

Στο **ΤΕΥΧΟΣ Β'** δημοσιεύονται σε μηνιαία βάση οι αιτήσεις και τα καταχωρημένα Σχέδια ή Υποδείγματα.

Τα παραπάνω τεύχη διατίθενται ξεχωριστά.

ΠΕΡΙΕΧΟΜΕΝΑ

Ανάλυση κωδικών αρθμών.....	5
Συντμήσεις.....	5

**ΜΕΡΟΣ Α΄
ΚΑΤΑΧΩΡΗΜΕΝΕΣ ΑΙΤΗΣΕΙΣ ΣΧΕΔΙΩΝ Ή
ΥΠΟΔΕΙΓΜΑΤΩΝ**

1.Αιτήσεις Σχεδίων ή Υποδειγμάτων.....	6
2.Ευρετήριο αιτήσεων σύμφωνα με την αλφαβητική σειρά των καταθετών.....	26

**ΜΕΡΟΣ Β΄
ΧΟΡΗΓΗΣΕΙΣ ΠΙΣΤΟΠΟΙΗΤΙΚΩΝ ΚΑΤΑΧΩΡΗΣΗΣ
ΣΧΕΔΙΩΝ Ή ΥΠΟΔΕΙΓΜΑΤΩΝ**

1.Πιστοποιητικά καταχώρησης σχεδίων ή υποδειγμάτων.....	29
2.Ευρετήριο πιστοποιητικών καταχώρησης σχεδίων ή υποδειγμάτων σύμφωνα με την αλφαβητική σειρά των καταθετών	34

**ΜΕΡΟΣ Γ΄
ΑΝΑΝΕΩΣΕΙΣ.....**

.....	37
-------	----

**ΜΕΡΟΣ Δ΄
ΛΗΞΗ ΠΡΟΣΤΑΣΙΑΣ.....**

.....	40
-------	----

**ΜΕΡΟΣ Ε΄
ΜΕΤΑΒΟΛΕΣ.....**

.....	43
-------	----

**ΜΕΡΟΣ ΣΤ΄
ΔΙΟΡΘΩΣΕΙΣ ΚΑΙ ΕΠΑΝΑΔΗΜΟΣΙΕΥΣΕΙΣ.....**

.....	44
-------	----

– ΑΝΑΚΟΙΝΩΣΕΙΣ - ΣΥΝΔΡΟΜΕΣ

.....	46
-------	----

CONTENTS

INID Codes.....	5
Abbreviations.....	5

**PART A΄
REGISTERED DESIGN APPLICATIONS**

1.Design Applications.....	6
2.Design Application Index in alphabetical order of the applicant.....	26

**PART B΄
GRANTS OF DESIGN REGISTRATION CERTIFICATES**

1.Design registration certificates.....	29
2.Index of design registration certificates in alphabetical order of the applicant.....	34

**PART C΄
RENEWALS.....**

.....	37
-------	----

**PART D΄
EXPIRY OF PROTECTION.....**

.....	40
-------	----

**PART E΄
MODIFICATION.....**

.....	43
-------	----

**PART F΄
CORRECTIONS AND RE-PUBLICATIONS.....**

.....	44
-------	----

– ANNOUNCEMENTS - SUBSCRIPTION

.....	46
-------	----

ΚΩΔΙΚΟΙ ΑΡΙΘΜΟΙ

- (11) Αριθμός Πιστοποιητικού Καταχώρησης Σχεδίου ή Υποδείγματος
- (15) Ημερομηνία Καταχώρησης / Ανανέωσης
- (17) Διάρκεια προστασίας Καταχώρησης / Ανανέωσης
- (18) Ημερομηνία λήξης προστασίας / ανανέωσης προστασίας
- (21) Αριθμός Αίτησης Σχεδίου ή Υποδείγματος
- (22) Ημερομηνία κατάθεσης
- (28) Αριθμός Σχεδίων/Υποδειγμάτων
- (29) Κατάθεση δείγματος

- (30) Δεδομένα Προτεραιότητας
- (46) Ημερομηνία λήξης αναβολής δημοσίευσης
- (51) Διεθνής Ταξινόμηση

- (54) Προσδιορισμός αντικειμένου

- (71)
- (72) Δημιουργός(οι)
- (73) Δικαιούχος(οι)
- (74) Πληρεξούσιος(οι)
- (-) Αντίκλητος (οι)
– Δεν υπάρχει πρόβλεψη στο αντίστοιχο πρότυπο : WIPO STANDARD ST.80

Οδηγός αναφοράς για το WIPO STANDARD ST.80(Σύσταση που αφορά βιβλιογραφικά δεδομένα σχετικά με τα Σχέδια):

<http://www.wipo.int/export/sites/www/standards/en/pdf/03-80-01.pdf>

INID CODES

- (11) Serial number of the registration and/or number of the design document
- (15) Date of the registration / Date of the renewal
- (17) Expected duration of the registration / renewal
- (18) Expected expiration date of the registration / renewal
- (21) Serial number of the application
- (22) Date of filling of the application
- (28) Number of industrial designs included in the application
- (29) Indication of the form in which the industrial design is filed, e.g., as a reproduction of the industrial design or as a specimen thereof

- (30) Data relating to priority under the Paris Convention
- (46) Date of expiration of deferment
- (51) International Classification for Industrial Designs(class and subclass of the Locarno Classification)

- (54) Designation of (s) or product(s) covered by the industrial design or title of the industrial design

- (71) Name(s) and address(es) of the applicant(s)
- (72) Name(s) of the creator(s) if known to be such
- (73) Name(s) and address(es) of the owner(s)
- (74) Name(s) and address(es) of the representative(s)
- (-) Name(s) and address(es) of the Contact Person(s)
- Not existing in WIPO STANDARD ST.80

Reference guide to WIPO STANDARD ST.80(RECOMMENDATION CONCERNING BIBLIOGRAPHIC DATA RELATING TO INDUSTRIAL DESIGNS):

<http://www.wipo.int/export/sites/www/standards/en/pdf/03-80-01.pdf>

ΣΥΝΤΜΗΣΕΙΣ

- ΟΒΙ:** Οργανισμός Βιομηχανικής Ιδιοκτησίας
- ΕΛΒΙ:** Ειδικό Δελτίο Βιομηχανικής Ιδιοκτησίας
- Δ.Σ.:** Διοικητικό Συμβούλιο
- ΣΧ. ή ΥΠ.:** Σχέδιο ή Υπόδειγμα
- ΑΡ.ΑΙΤ.:** Αριθμός αίτησης

ΜΕΡΟΣ Α

ΑΙΤΗΣΕΙΣ ΚΑΙ ΑΝΑΒΟΛΕΣ ΣΧΕΔΙΩΝ Ή ΥΠΟΔΕΙΓΜΑΤΩΝ

ΑΙΤΗΣΕΙΣ

(21) Αρ. Αίτησης Σχ. ή Υπ:	20160600115
(22) Ημερομηνία Κατάθεσης:	01-08-2016
(18) Ημ. Λήξης 1ης πενταετίας:	01-08-2021
(71) Καταθέτης(ες):	ΚΑΡΑΓΙΑΝΝΗ ΙΩΑΝΝΗ ΕΙΡΗΝΗ Βουτένης 32β ΑΓΙΑ ΒΑΡΒΑΡΑ 12351 ΕΛΛΑΔΑ
(30) Συμβ. Προτεραιότητα(ες):	
(72) Δημιουργός(οι):	ΚΑΡΑΓΙΑΝΝΗ ΕΙΡΗΝΗ
(74) Πληρεξούσιος:	
(-) Αντίκλητος:	
(28) Αριθμός Σχεδίων/Υποδειγμάτων:	1
(51) Διεθνής Ταξινόμηση:	03-01
(54) Προσδιορισμός Αντικειμένου:	ΤΣΑΝΤΑ
(29) Κατάθεση δείγματος:	Όχι

Πληροφορίες σχετικά με τον αριθμό των σχεδίων και άλλες σημαντικές πληροφορίες:

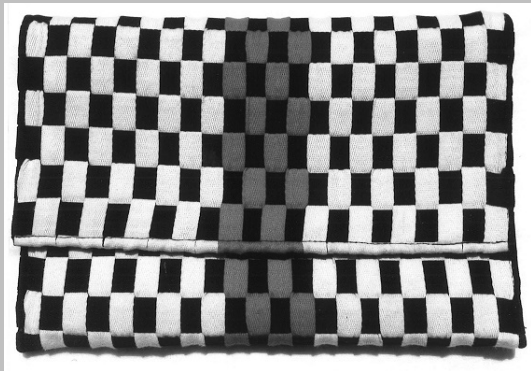

1.1

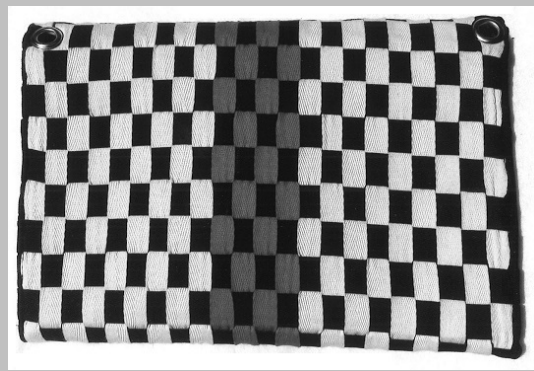

1.2



1.3

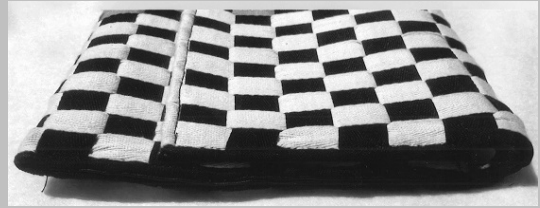

1.4

(21) Αρ. Αίτησης Σχ. ή Υπ:	20160600116
(22) Ημερομηνία Κατάθεσης:	02-08-2016
(18) Ημ. Λήξης 1ης πενταετίας:	02-08-2021
(71) Καταθέτης(ες):	ΦΡΑΓΚΟΣ ΚΩΝΣΤΑΝΤΙΝΟΥ ΧΡΗΣΤΟΣ Ειρήνης 46 ΑΓΙΑ ΠΑΡΑΣΚΕΥΗ 15341 ΕΛΛΑΔΑ
(30) Συμβ. Προτεραιότητα(ες):	
(72) Δημιουργός(οι):	ΦΡΑΓΚΟΣ ΧΡΗΣΤΟΣ
(74) Πληρεξούσιος:	
(-) Αντίκλητος:	
(28) Αριθμός Σχεδίων/Υποδειγμάτων:	3
(51) Διεθνής Ταξινόμηση:	04-04
(54) Προσδιορισμός Αντικειμένου:	ΠΙΝΕΛΑ
(29) Κατάθεση δείγματος:	Όχι

Πληροφορίες σχετικά με τον αριθμό των σχεδίων και άλλες σημαντικές πληροφορίες:

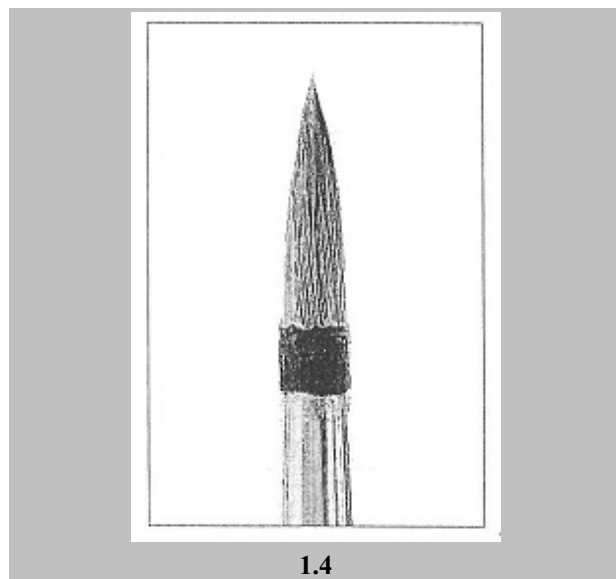
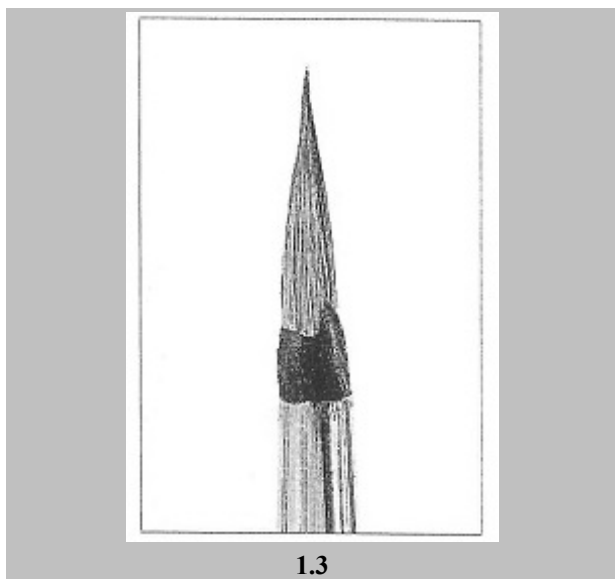
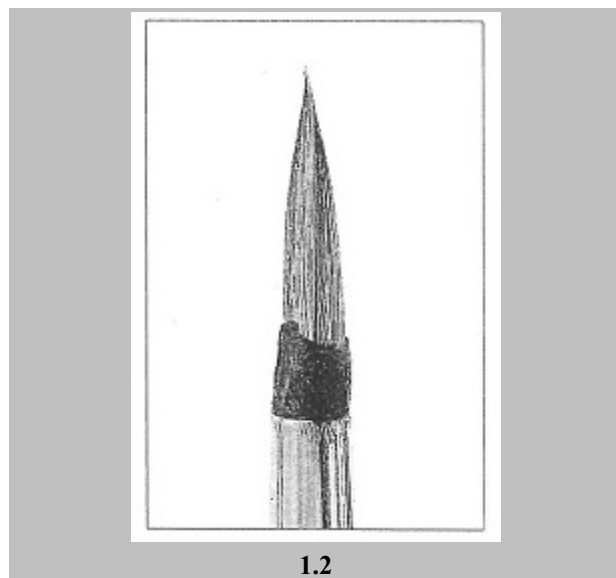
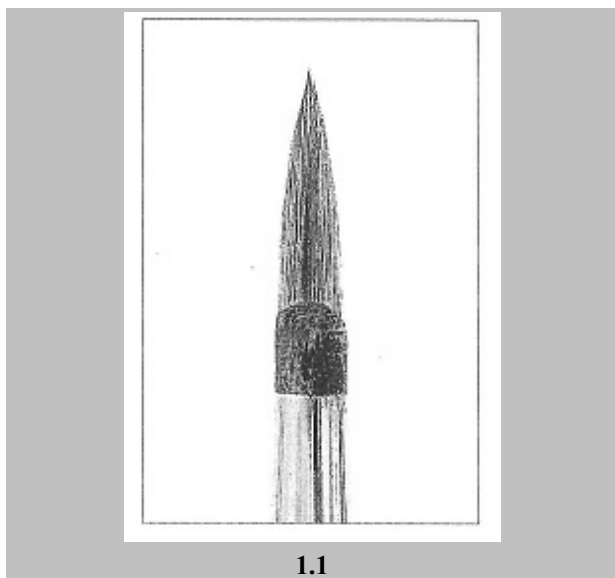

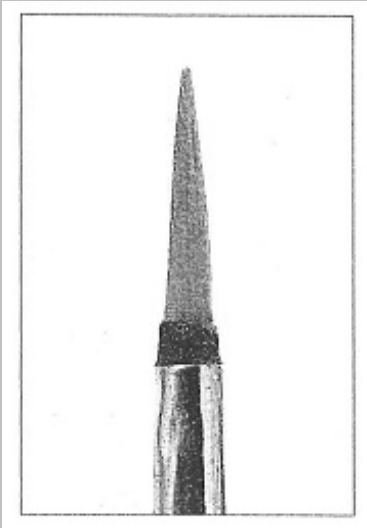

2.1

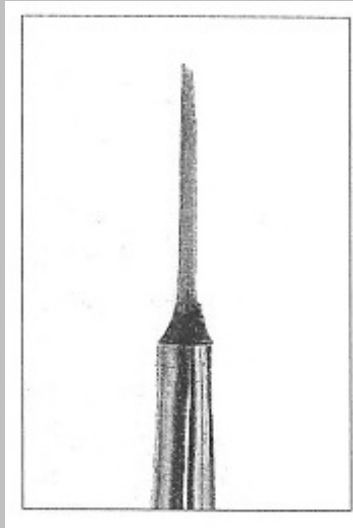

2.2

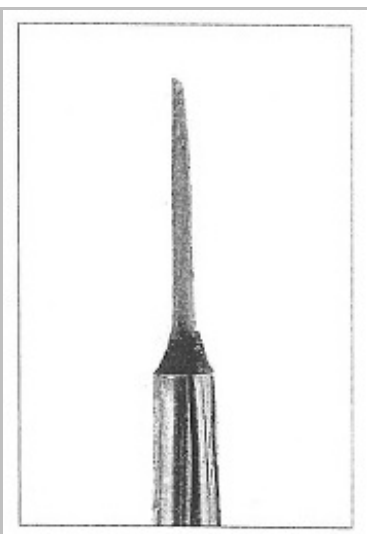

2.3

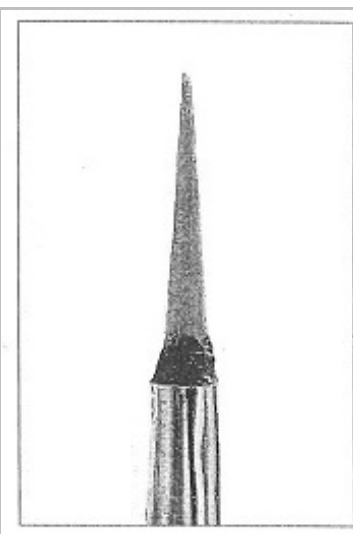

2.4



3.1

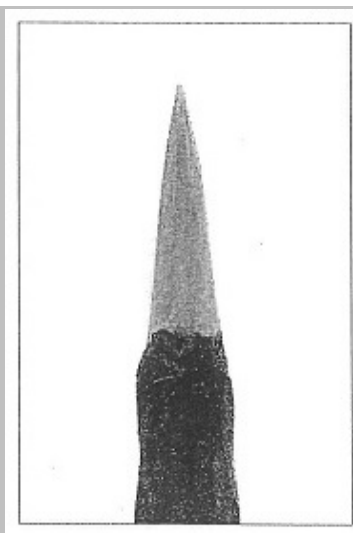

3.2

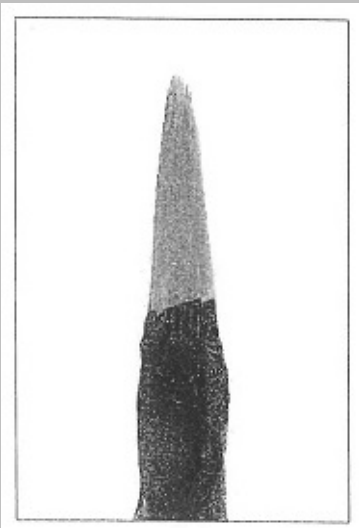

3.3

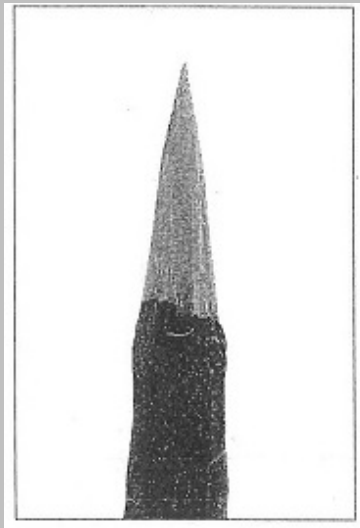

3.4

- (21) Αρ. Αίτησης Σχ. ή Υπ: **20160600118**
- (22) Ημερομηνία Κατάθεσης: 04-08-2016
- (18) Ημ. Λήξης 1ης πενταετίας: 04-08-2021
- (71) Καταθέτης(ες): **ΒΙΟΛΟΓΙΚΑ ΚΡΗΤΙΚΑ ΕΛΑΙΟΛΑΔΑ ΜΟΝΟΠΡΟΣΩΠΗ ΕΤΑΙΡΕΙΑ ΠΕΡΙΟΡΙΣΜΕΝΗΣ ΕΥΘΥΝΗΣ**
Μικράς Ασίας 2 ΗΡΑΚΛΕΙΟ 71500 ΕΛΛΑΔΑ
- (30) Συμβ. Προτεραιότητα(ες):
- (72) Δημιουργός(οι): **ΑΝΔΡΕΑΔΑΚΗΣ ΙΩΑΝΝΗΣ**
- (74) Πληρεξούσιος: **ΠΑΝΑΓΙΩΤΗΣ ΠΕΡΙΒΟΛΑΡΗΣ**
ΑΓ. ΝΙΚΟΛΑΟΥ 41-43 ΠΑΤΡΑ 26221 ΕΛΛΑΔΑ
- (-) Αντίκλητος: **ΤΕΛΙΟΥ ΕΛΕΝΗ**
ΧΑΡΙΛΑΟΥ ΤΡΙΚΟΥΠΗ 52 ΑΘΗΝΑ 10680 ΕΛΛΑΔΑ
- (28) Αριθμός Σχεδίων/Υποδειγμάτων: 1
- (51) Διεθνής Ταξινόμηση: 09-01
- (54) Προσδιορισμός Αντικειμένου: **ΚΕΡΑΜΙΚΗ ΜΑΥΡΗ ΦΙΑΛΗ**
- (29) Κατάθεση δείγματος: Όχι

Πληροφορίες σχετικά με τον αριθμό των σχεδίων και άλλες σημαντικές πληροφορίες:



- (21) Αρ. Αίτησης Σχ. ή Υπ: **20160600119**
- (22) Ημερομηνία Κατάθεσης: 09-08-2016
- (18) Ημ. Λήξης 1ης πενταετίας: 09-08-2021
- (71) Καταθέτης(ες): **ΚΛΑΠΑΚΗΣ ΓΕΩΡΓΙΟΥ ΜΑΝΟΥΣΟΣ**
Σουλίου 40 ΖΕΦΥΡΙ 13461 ΕΛΛΑΔΑ
- (30) Συμβ. Προτεραιότητα(ες):
- (72) Δημιουργός(οι): **ΚΛΑΠΑΚΗΣ ΜΑΝΟΥΣΟΣ**
- (74) Πληρεξούσιος: **ΜΠΑΝΤΕΚΑ ΙΩΑΝΝΑ**
Ασκληπιού 6-8 ΑΘΗΝΑ (ΑΤΤΙΚΗΣ) 10680 ΕΛΛΑΔΑ
- (-) Αντίκλητος: **ΜΑΡΟΥΔΗΣ ΑΝΔΡΕΑΣ**
Εφέσσου 15 ΝΕΑ ΣΜΥΡΝΗ (ΑΤΤΙΚΗΣ) 17121 ΕΛΛΑΔΑ
- (28) Αριθμός Σχεδίων/Υποδειγμάτων: 7
- (51) Διεθνής Ταξινόμηση: 07-02
- (54) Προσδιορισμός Αντικειμένου: **ΗΛΕΚΤΡΙΚΗ ΨΗΣΤΑΡΙΑ**
- (29) Κατάθεση δείγματος: Όχι

Πληροφορίες σχετικά με τον αριθμό των σχεδίων και άλλες σημαντικές πληροφορίες:

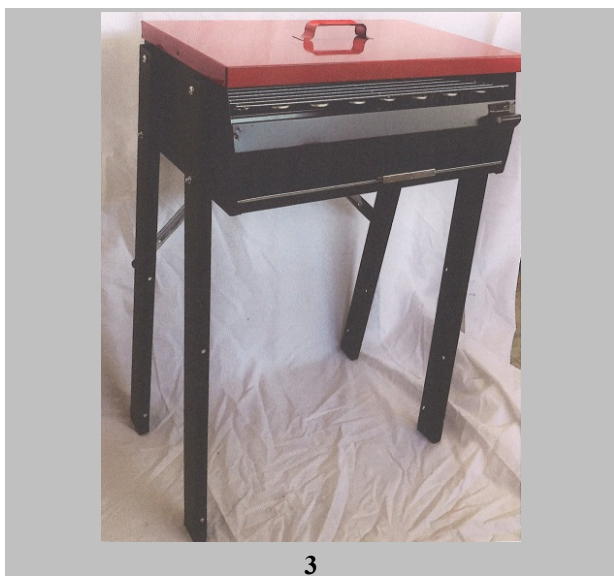



5



6



7

(21) Αρ. Αίτησης Σχ. ή Υπ:	20160600120
(22) Ημερομηνία Κατάθεσης:	11-08-2016
(18) Ημ. Λήξης 1ης πενταετίας:	11-08-2021
(71) Καταθέτης(ες):	ΑΝΤΩΝΑΚΗΣ ΕΜΜΑΝΟΥΗΛ ΡΗΓΑΣ ΧΡΩΜΟΝΑΣΤΗΡΙ 74100 ΕΛΛΑΔΑ
(30) Συμβ. Προτεραιότητα(ες):	
(72) Δημιουργός(οι):	ΑΝΤΩΝΑΚΗΣ ΡΗΓΑΣ
(74) Πληρεξούσιος:	
(-) Αντίκλητος:	
(28) Αριθμός Σχεδίων/Υποδειγμάτων:	2
(51) Διεθνής Ταξινόμηση:	09-03
(54) Προσδιορισμός Αντικειμένου:	ΣΥΣΚΕΥΑΣΙΑ ΕΛΑΙΟΛΑΔΟΥ
(29) Κατάθεση δείγματος:	Όχι

Πληροφορίες σχετικά με τον αριθμό των σχεδίων και άλλες σημαντικές πληροφορίες:



(21) Αρ. Αίτησης Σχ. ή Υπ:

20160600121

(22) Ημερομηνία Κατάθεσης:

12-08-2016

(18) Ημ. Λήξης 1ης πενταετίας:

12-08-2021

(71) Καταθέτης(ες):

ΠΑΙΑΤΣΙΚΑ ΝΙΚΟΛΑΟΥ ΚΑΛΛΙΡΟΗ
Ανθήλη ΛΑΜΙΑ 35014 ΕΛΛΑΔΑ

(30) Συμβ. Προτεραιότητα(ες):

(72) Δημιουργός(οι):

ΠΑΙΑΤΣΙΚΑ ΚΑΛΛΙΡΟΗ

(74) Πληρεξούσιος:

(-) Αντίκλητος:

(28) Αριθμός Σχεδίων/Υποδειγμάτων:

8

(51) Διεθνής Ταξινόμηση:

09-03

(54) Προσδιορισμός Αντικειμένου:

ΣΥΣΚΕΥΑΣΙΕΣ ΜΕΤΑΦΟΡΑΣ ΓΥΑΛΙΝΩΝ ΔΟΧΕΙΩΝ

(29) Κατάθεση δείγματος:

Όχι

Πληροφορίες σχετικά με τον αριθμό των σχεδίων και άλλες σημαντικές πληροφορίες:

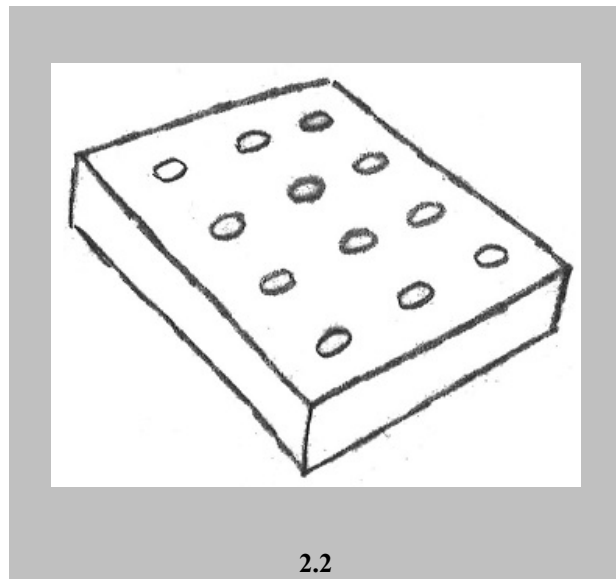
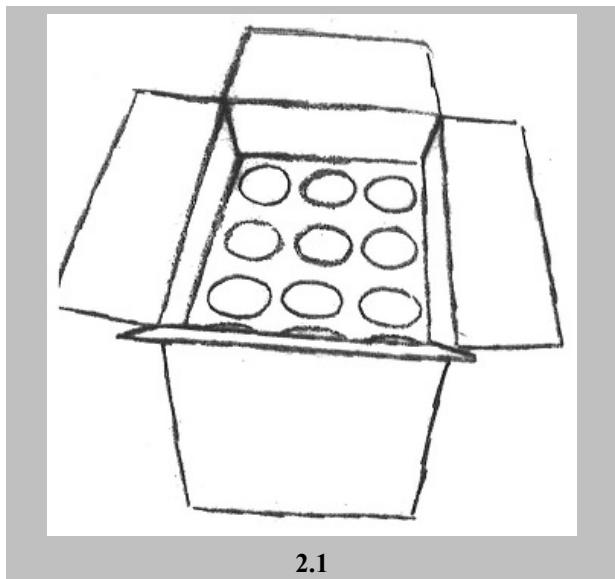
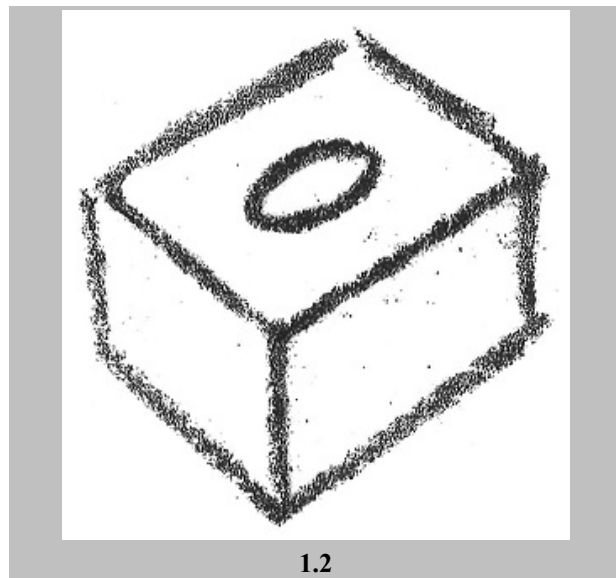
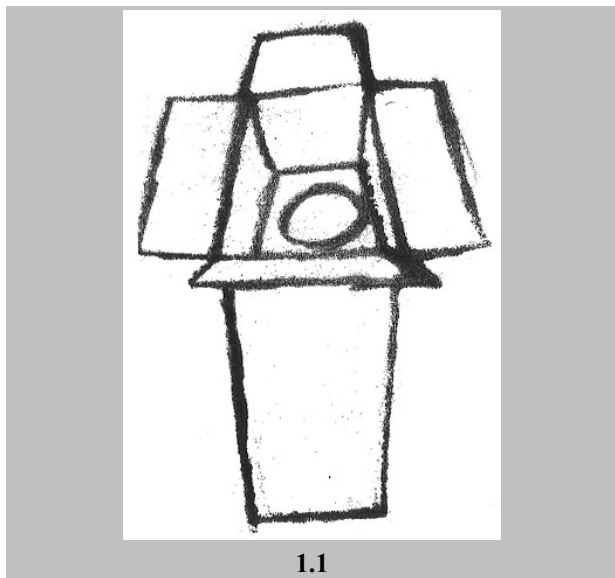

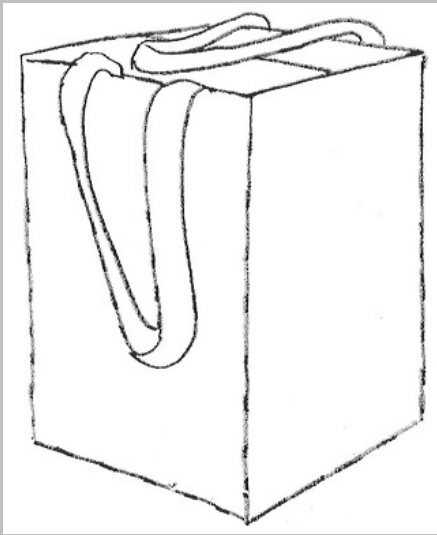

3.1

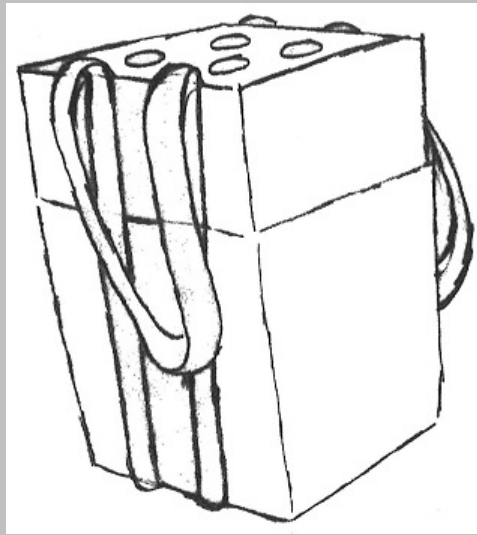

3.2

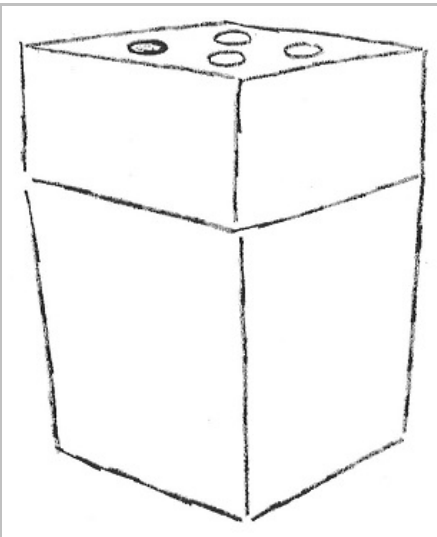

3.3

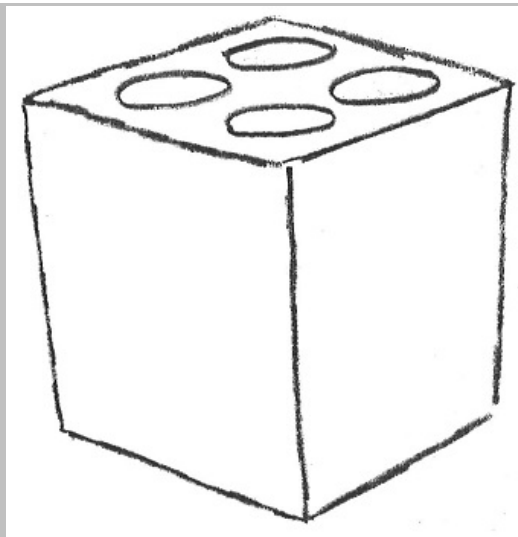

3.4

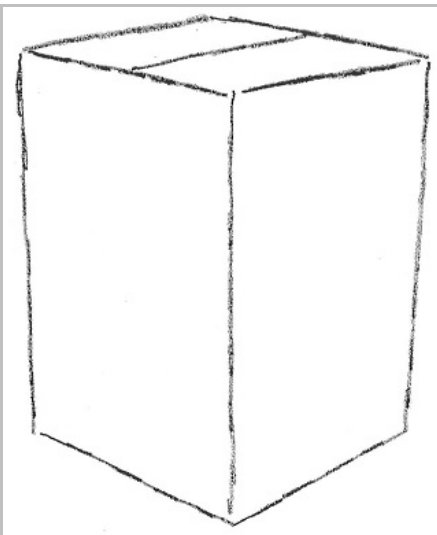

4.1

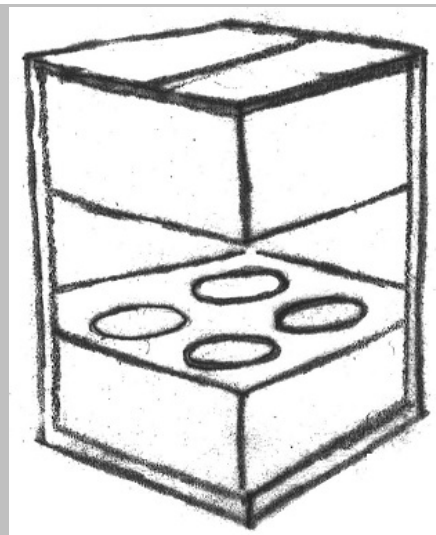

4.2

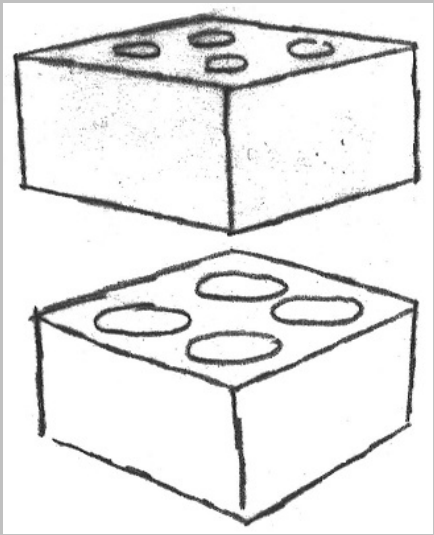

4.3

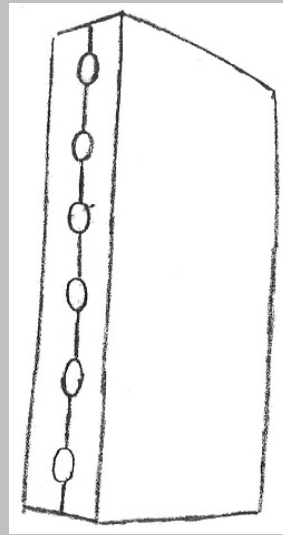

5.1

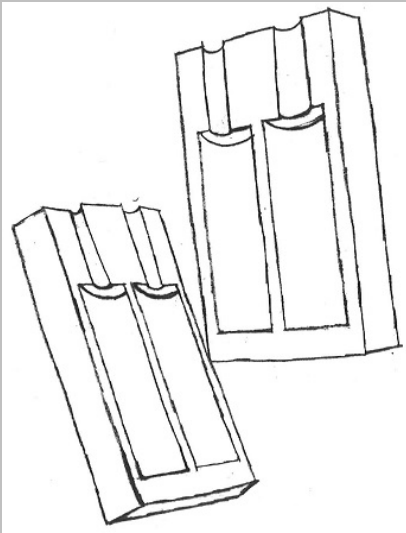

5.2

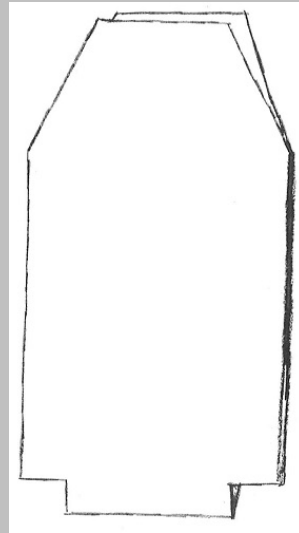

6.1

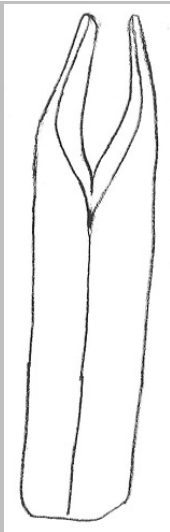

6.2

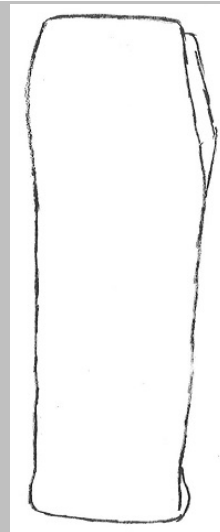

6.3

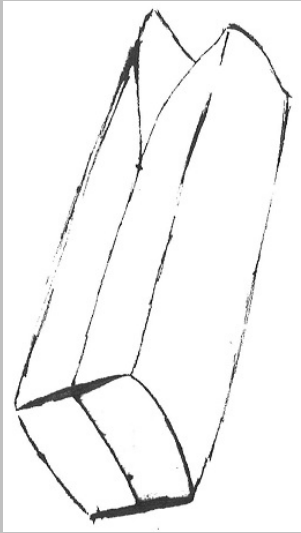

6.4

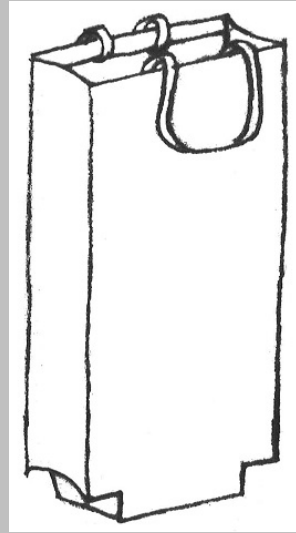

7.1

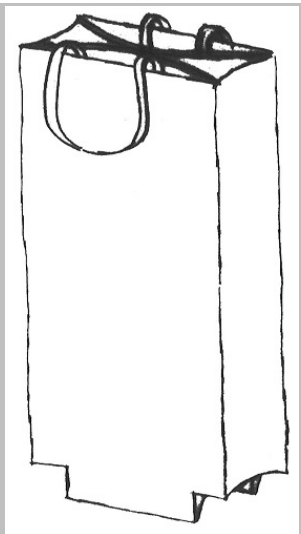

7.2

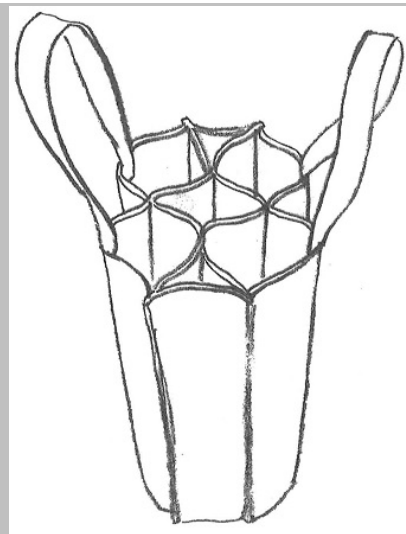

7.3

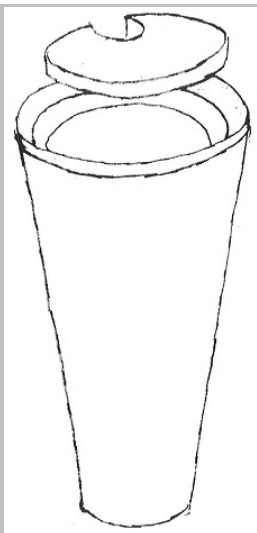

8.1

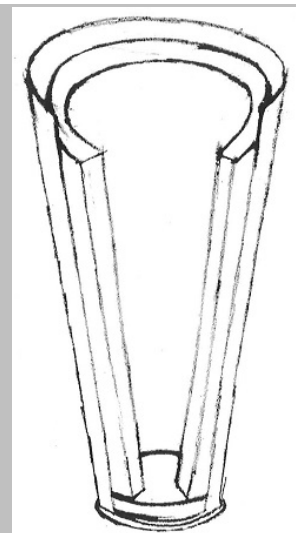

8.2

(21) Αρ. Αίτησης Σχ. ή Υπ:	20160600122
(22) Ημερομηνία Κατάθεσης:	12-08-2016
(18) Ημ. Λήξης 1ης πενταετίας:	12-08-2021
(71) Καταθέτης(ες):	ΧΑΣΟΥΡΑΚΗΣ ΙΩΑΝΝΗ ΧΑΡΑΛΑΜΠΟΣ ΑΝΩ ΜΟΥΛΙΑ ΗΡΑΚΛΕΙΟΥ 70003 ΕΛΛΑΔΑ
(30) Συμβ. Προτεραιότητα(ες):	
(72) Δημιουργός(οι):	ΧΑΣΟΥΡΑΚΗΣ ΧΑΡΑΛΑΜΠΟΣ
(74) Πληρεξούσιος:	
(-) Αντίκλητος:	
(28) Αριθμός Σχεδίων/Υποδειγμάτων:	1
(51) Διεθνής Ταξινόμηση:	11-02
(54) Προσδιορισμός Αντικειμένου:	ΠΟΛΥΘΥΜΙΑΤΟ
(29) Κατάθεση δείγματος:	Όχι

Πληροφορίες σχετικά με τον αριθμό των σχεδίων και άλλες σημαντικές πληροφορίες:



1.1



1.2

- (21) Αρ. Αίτησης Σχ. ή Υπ: **20160600123**
- (22) Ημερομηνία Κατάθεσης: 25-08-2016
- (18) Ημ. Λήξης 1ης πενταετίας: 25-08-2021
- (71) Καταθέτης(ες): **ΑΦΟΙ ΧΑΤΖΗΒΑΣΙΛΕΙΟΥ Ο.Ε. με δ.τ. "ALFATHERM"**
Γιαννούλη 32 ΕΛΕΥΘΕΡΙΟ (ΘΕΣΣΑΛΟΝΙΚΗΣ) 56334 ΕΛΛΑΔΑ
- (30) Συμβ. Προτεραιότητα(ες):
- (72) Δημιουργός(οι): **ΧΑΤΖΗΒΑΣΙΛΕΙΟΥ ΑΝΑΣΤΑΣΙΟΣ**
- (74) Πληρεξούσιος:
- (-) Αντίκλητος: **ΧΑΤΖΗΒΑΣΙΛΕΙΟΥ ΕΥΣΤΡΑΤΙΟΣ**
Γιαννούλη 32 ΕΛΕΥΘΕΡΙΟ (ΘΕΣΣΑΛΟΝΙΚΗΣ) 56334 ΕΛΛΑΔΑ
- (28) Αριθμός Σχεδίων/Υποδειγμάτων: 1
- (51) Διεθνής Ταξινόμηση: 23-03
- (54) Προσδιορισμός Αντικειμένου: **ΘΕΡΜΑΣΤΡΑ ΠΕΤΡΕΛΑΙΟΥ ΜΕ ΒΕΝΤΙΛΑΤΕΡ**
- (29) Κατάθεση δείγματος: Όχι

Πληροφορίες σχετικά με τον αριθμό των σχεδίων και άλλες σημαντικές πληροφορίες:

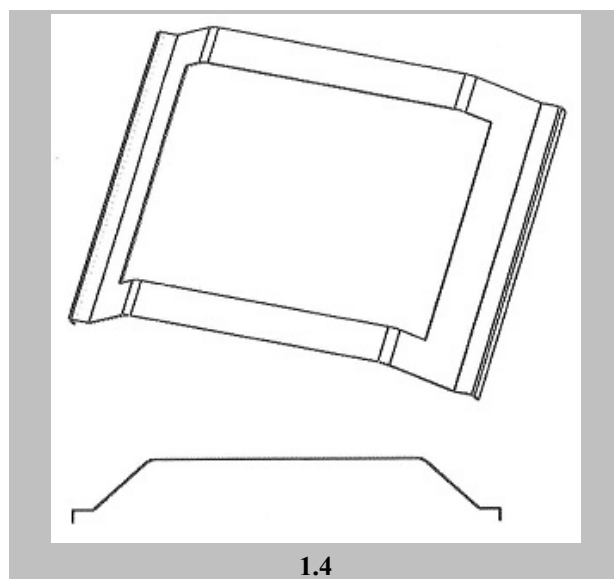
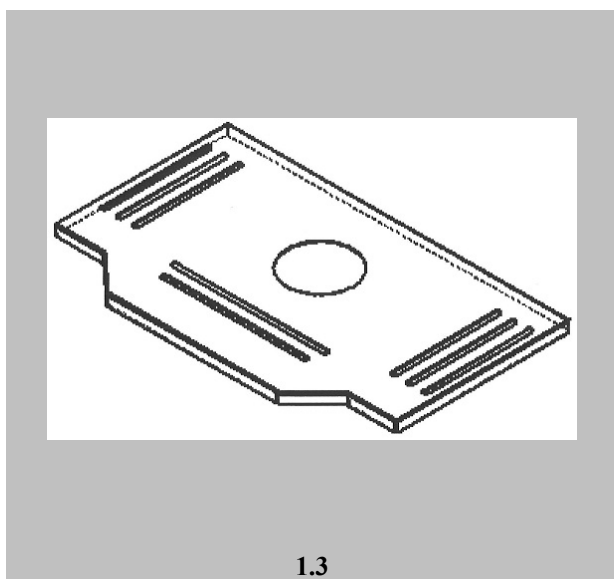
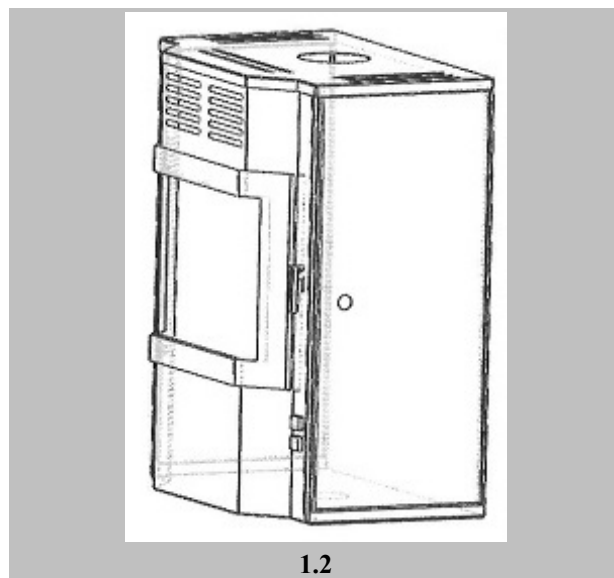
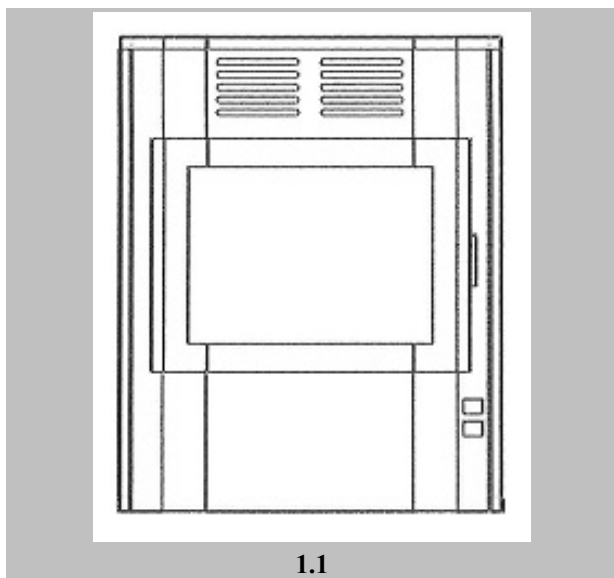

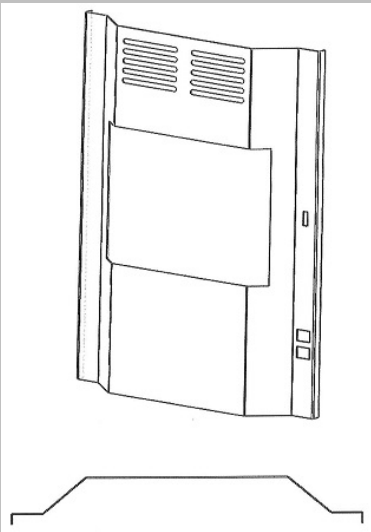

1.5

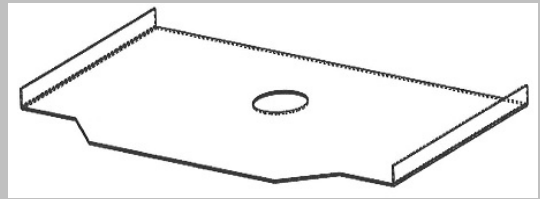

1.6

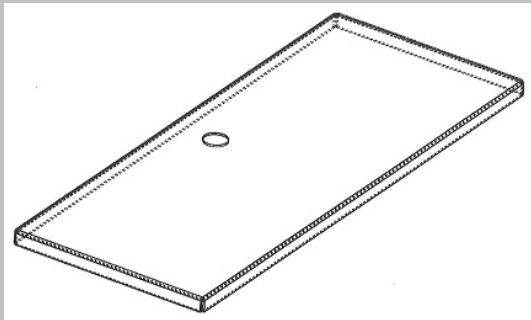

1.7

(21) Αρ. Αίτησης Σχ. ή Υπ:

20160600124

(22) Ημερομηνία Κατάθεσης:

31-08-2016

(18) Ημ. Λήξης 1ης πενταετίας:

31-08-2021

(71) Καταθέτης(ες):

ΔΡΟΓΓΙΤΗΣ ΔΙΟΝΥΣΙΟΥ ΧΡΗΣΤΟΣ
Πέλλης 2 ΧΑΛΑΝΔΡΙ 15234 ΕΛΛΑΔΑ

(30) Συμβ. Προτεραιότητα(ες):

(72) Δημιουργός(οι):

ΔΡΟΓΓΙΤΗΣ ΧΡΗΣΤΟΣ

(74) Πληρεξούσιος:

(-) Αντίκλητος:

(28) Αριθμός Σχεδίων/Υποδειγμάτων:

1

(51) Διεθνής Ταξινόμηση:

13-99

(54) Προσδιορισμός Αντικειμένου:

ΠΑΝΕΛ ΗΛΙΑΚΟΥ ΣΥΛΛΕΚΤΗ

(29) Κατάθεση δείγματος:

Όχι

Πληροφορίες σχετικά με τον αριθμό των σχεδίων
και άλλες σημαντικές πληροφορίες:

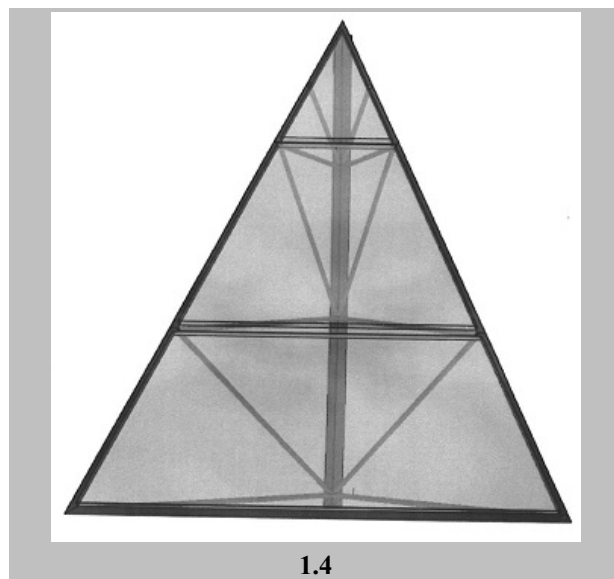
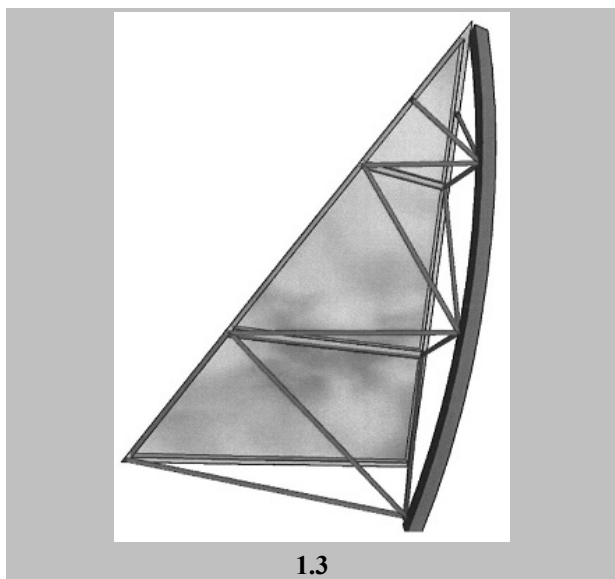
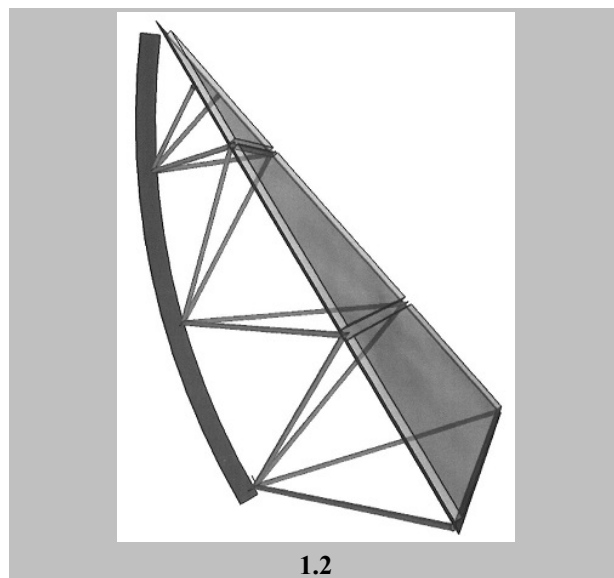
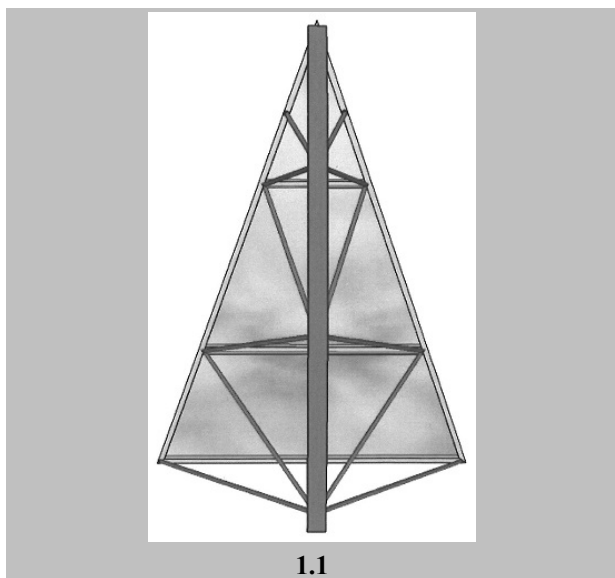

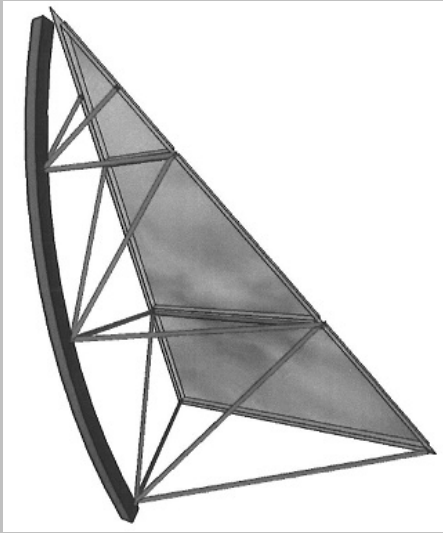

1.5

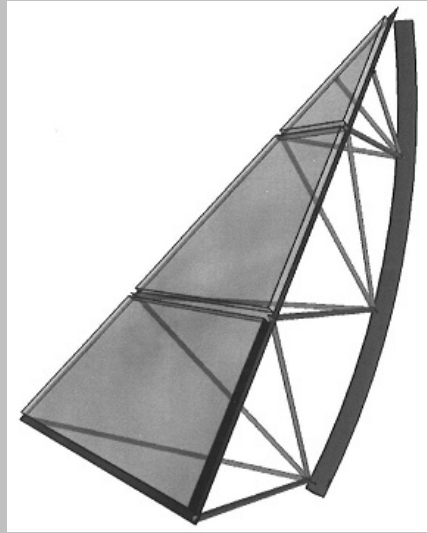

1.6

(21) Αρ. Αίτησης Σχ. ή Υπ:	20160600125
(22) Ημερομηνία Κατάθεσης:	31-08-2016
(18) Ημ. Λήξης 1ης πενταετίας:	31-08-2021
(71) Καταθέτης(ες):	1) ΑΞΑΗΣ ΑΛΕΞΑΝΔΡΟΥ ΑΝΤΩΝΙΟΣ Κοιμ. Θεοτόκου 28Α ΣΙΝΔΟΣ 57400 ΕΛΛΑΔΑ 2) ΧΑΤΖΗΓΙΑΝΝΟΓΛΟΥ ΣΤΕΦΑΝΟΥ ΓΕΩΡΓΙΟΣ Σοφοκλέους 12 ΣΤΑΥΡΟΥΠΟΛΗ 56430 ΕΛΛΑΔΑ
(30) Συμβ. Προτεραιότητα(ες):	
(72) Δημιουργός(οι):	ΧΑΤΖΗΓΙΑΝΝΟΓΛΟΥ ΓΕΩΡΓΙΟΣ
(74) Πληρεξούσιος:	
(-) Αντίκλητος:	
(28) Αριθμός Σχεδίων/Υποδειγμάτων:	1
(51) Διεθνής Ταξινόμηση:	25-03
(54) Προσδιορισμός Αντικειμένου:	ΣΧΕΔΙΟ ΝΕΟΥ ΤΥΠΟΥ ΠΕΡΙΠΤΕΡΟΥ ΚΥΚΛΙΚΟ ΜΕ ΔΙΑΦΗΜΙΣΤΙΚΕΣ ΕΠΙΦΑΝΕΙΕΣ ΠΡΟΒΟΛΗΣ ΠΕΡΙΜΕΤΡΙΚΑ ΣΤΗΝ ΠΡΟΣΟΨΗ
(29) Κατάθεση δείγματος:	Όχι
Πληροφορίες σχετικά με τον αριθμό των σχεδίων και άλλες σημαντικές πληροφορίες:	ΑΞΑΗΣ ΑΛΕΞΑΝΔΡΟΥ ΑΝΤΩΝΙΟΣ (κατά ποσοστό 40%) ΧΑΤΖΗΓΙΑΝΝΟΓΛΟΥ ΣΤΕΦΑΝΟΥ ΓΕΩΡΓΙΟΣ (κατά ποσοστό 60%)

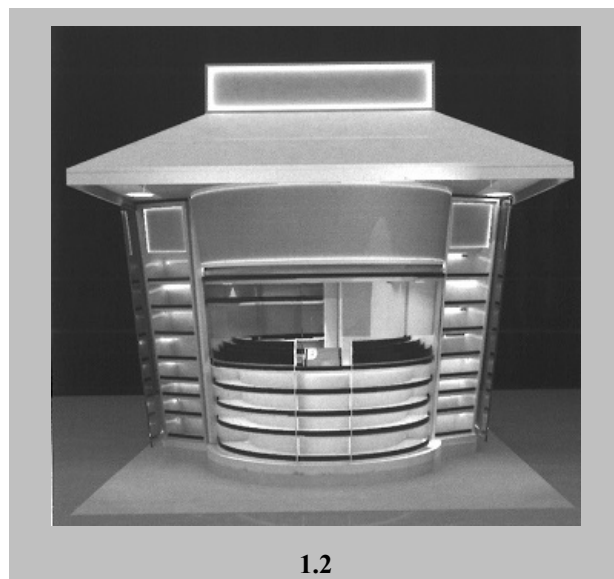
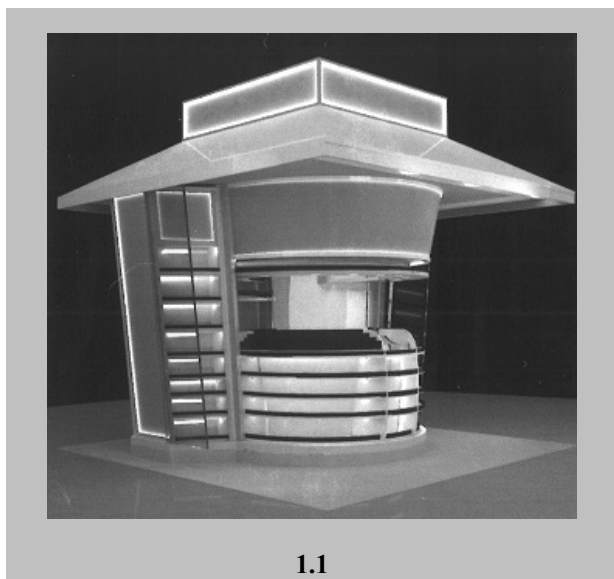

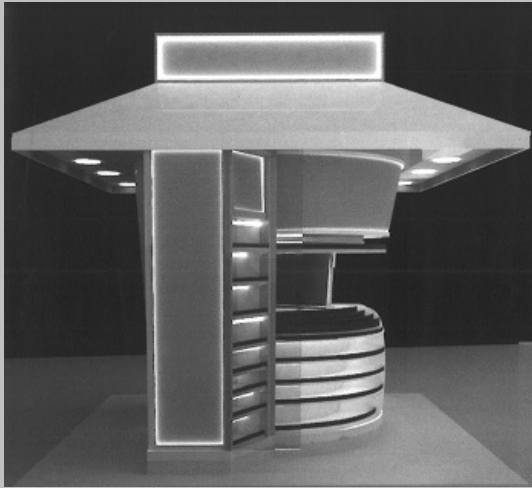

1.3

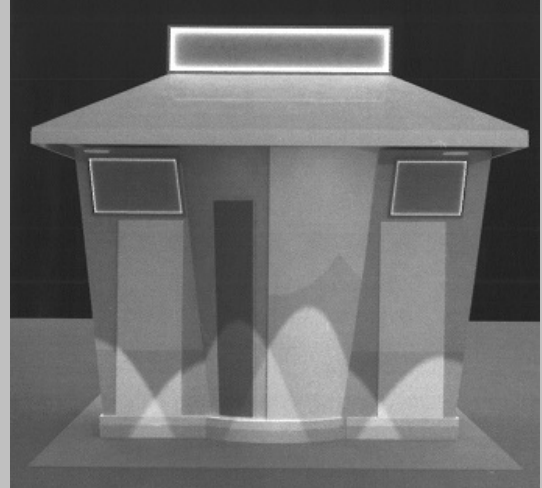

1.4

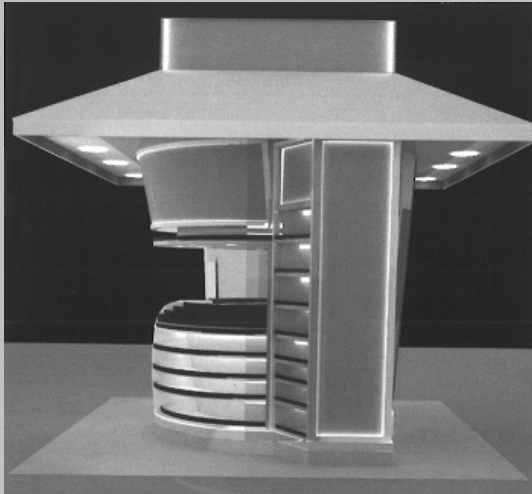

1.5

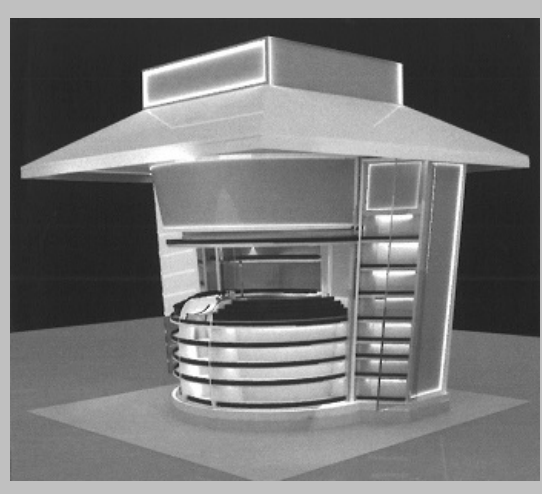

1.6

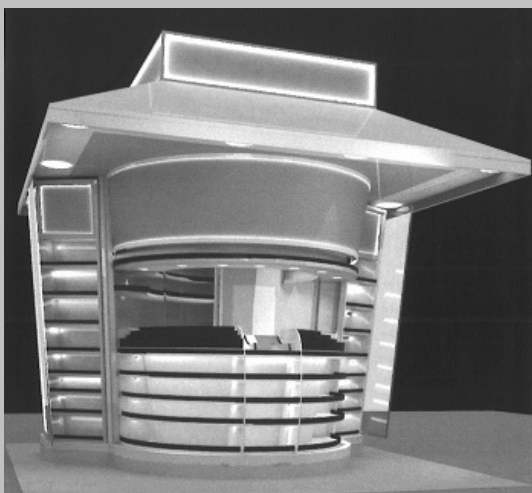

1.7

**ΕΥΡΕΤΗΡΙΟ ΑΙΤΗΣΕΩΝ ΣΧΕΔΙΩΝ Ή ΥΠΟΔΕΙΓΜΑΤΩΝ
ΣΥΜΦΩΝΑ ΜΕ ΤΗΝ ΑΛΦΑΒΗΤΙΚΗ ΣΕΙΡΑ ΤΩΝ ΚΑΤΑΘΕΤΩΝ**

Καταθέτης(ες) (71)	Προσδιορισμός Αντικειμένου Σχεδίου ή Υποδείγματος (54)	Ημερομηνία Κατάθεσης (22)	Αρ. Αίτησης Σχ. ή Υπ (21)
ΑΝΤΩΝΑΚΗΣ ΕΜΜΑΝΟΥΗΛ ΡΗΓΑΣ	ΣΥΣΚΕΥΑΣΙΑ ΕΛΑΙΟΛΑΔΟΥ	11-08-2016	20160600120
ΑΞΑΗΣ ΑΛΕΞΑΝΔΡΟΥ ΑΝΤΩΝΙΟΣ	ΣΧΕΔΙΟ ΝΕΟΥ ΤΥΠΟΥ ΠΕΡΙΠΤΕΡΟΥ ΚΥΚΛΙΚΟ ΜΕ ΔΙΑΦΗΜΙΣΤΙΚΕΣ ΕΠΙΦΑΝΕΙΕΣ ΠΡΟΒΟΛΗΣ ΠΕΡΙΜΕΤΡΙΚΑ ΣΤΗΝ ΠΡΟΣΟΨΗ	31-08-2016	20160600125
ΑΦΟΙ ΧΑΤΖΗΒΑΣΙΛΕΙΟΥ Ο.Ε. με δ.τ. "ALFATHERM"	ΘΕΡΜΑΣΤΡΑ ΠΕΤΡΕΛΑΙΟΥ ΜΕ ΒΕΝΤΙΛΑΤΕΡ	25-08-2016	20160600123
ΒΙΟΛΟΓΙΚΑ ΚΡΗΤΙΚΑ ΕΛΑΙΟΛΑΔΑ ΜΟΝΟΠΡΟΣΩΠΗ ΕΤΑΙΡΕΙΑ ΠΕΡΙΟΡΙΣΜΕΝΗΣ ΕΥΘΥΝΗΣ	ΚΕΡΑΜΙΚΗ ΜΑΥΡΗ ΦΙΑΛΗ	04-08-2016	20160600118
ΔΡΟΓΓΙΤΗΣ ΔΙΟΝΥΣΙΟΥ ΧΡΗΣΤΟΣ	ΠΑΝΕΛ ΗΛΙΑΚΟΥ ΣΥΛΛΕΚΤΗ	31-08-2016	20160600124
ΚΑΡΑΓΙΑΝΝΗ ΙΩΑΝΝΗ ΕΙΡΗΝΗ	ΤΣΑΝΤΑ	01-08-2016	20160600115
ΚΛΑΠΑΚΗΣ ΓΕΩΡΓΙΟΥ ΜΑΝΟΥΣΟΣ	ΗΛΕΚΤΡΙΚΗ ΨΗΣΤΑΡΙΑ	09-08-2016	20160600119
ΠΛΙΑΤΣΙΚΑ ΝΙΚΟΛΑΟΥ ΚΑΛΛΙΡΟΗ	ΣΥΣΚΕΥΑΣΙΕΣ ΜΕΤΑΦΟΡΑΣ ΓΥΑΛΙΝΩΝ ΔΟΧΕΙΩΝ	12-08-2016	20160600121
ΦΡΑΓΚΟΣ ΚΩΝΣΤΑΝΤΙΝΟΥ ΧΡΗΣΤΟΣ	ΠΙΝΕΛΑ	02-08-2016	20160600116
ΧΑΣΟΥΡΑΚΗΣ ΙΩΑΝΝΗ ΧΑΡΑΛΑΜΠΟΣ	ΠΟΛΥΘΥΜΙΑΤΟ	12-08-2016	20160600122
ΧΑΤΖΗΓΙΑΝΝΟΓΛΟΥ ΣΤΕΦΑΝΟΥ ΓΕΩΡΓΙΟΣ	ΣΧΕΔΙΟ ΝΕΟΥ ΤΥΠΟΥ ΠΕΡΙΠΤΕΡΟΥ ΚΥΚΛΙΚΟ ΜΕ ΔΙΑΦΗΜΙΣΤΙΚΕΣ ΕΠΙΦΑΝΕΙΕΣ	31-08-2016	20160600125

Καταθέτης(ες) (71)	Προσδιορισμός Αντικειμένου Σχεδίου ή Υποδείγματος (54)	Ημερομηνία Κατάθεσης (22)	Αρ. Αίτησης Σχ. ή Υπ (21)
	ΠΡΟΒΟΛΗΣ ΠΕΡΙΜΕΤΡΙΚΑ ΣΤΗΝ ΠΡΟΣΟΨΗ		

ΜΕΡΟΣ Α΄

ΑΙΤΗΣΕΙΣ ΚΑΙ ΑΝΑΒΟΛΕΣ ΣΧΕΔΙΩΝ Ή ΥΠΟΔΕΙΓΜΑΤΩΝ

ΑΝΑΒΟΛΕΣ

ΟΥΔΕΜΙΑ

ΜΕΡΟΣ Β'

ΧΟΡΗΓΗΣΕΙΣ

(11) Αριθμός Πιστοποιητικού Καταχώρησης Σχεδίου ή Υποδείγματος	6004113
(21) Αρ. Αίτησης Σχ. ή Υπ	20160600082
(22) Ημερομηνία Κατάθεσης	01-06-2016
(15) Ημερομηνία Καταχώρησης	23-01-2017
(73) Δικαιούχος(οι)	1) ΧΑΛΑΤΣΟΓΛΟΥ ΓΕΩΡΓΙΟΥ ΚΥΡΙΑΚΟΣ Π.Συνδίκια 53 ΘΕΣΣΑΛΟΝΙΚΗ 54644 ΕΛΛΑΔΑ 2) ΓΚΙΟΥΡΟΣ ΙΩΑΝΝΗ ΔΗΜΗΤΡΙΟΣ Θ.Αγαλλιανού 9 ΘΕΣΣΑΛΟΝΙΚΗ 54352 ΕΛΛΑΔΑ
(54) Προσδιορισμός Αντικειμένου	ΣΥΣΚΕΥΕΣ ΑΥΤΟΜΑΤΗΣ ΔΟΣΟΜΕΤΡΗΣΗΣ

Περισσότερα στοιχεία στην πρώτη δημοσίευση: ΕΛΒΙ (Τεύχος Β): Νοέμβριος 2016

(11) Αριθμός Πιστοποιητικού Καταχώρησης Σχεδίου ή Υποδείγματος	6004114
(21) Αρ. Αίτησης Σχ. ή Υπ	20160600083
(22) Ημερομηνία Κατάθεσης	06-06-2016
(15) Ημερομηνία Καταχώρησης	23-01-2017
(73) Δικαιούχος(οι)	PRIVATEREVIEW ΑΝΩΝΥΜΗ ΕΤΑΡΕΙΑ ΑΝΑΠΤΥΞΗΣ, ΔΙΑΧΕΙΡΙΣΗΣ ΚΑΙ ΕΚΜΕΤΑΛΛΕΥΣΗΣ ΕΦΑΡΜΟΓΩΝ ΠΛΗΡΟΦΟΡΙΚΗΣ Λ.Κηφισίας 209 ΜΑΡΟΥΣΙ 15125 ΕΛΛΑΔΑ
(54) Προσδιορισμός Αντικειμένου	ΣΥΣΚΕΥΕΣ ΕΙΣΑΓΩΓΗΣ-ΚΑΤΑΓΡΑΦΗΣ ΔΕΔΟΜΕΝΩΝ ΠΟΥ ΕΝΤΑΣΣΟΝΤΑΙ ΣΕ ΣΥΣΤΗΜΑ ΜΕΤΡΗΣΗΣ ΤΟΥ ΔΕΙΚΤΗ ΙΚΑΝΟΠΟΙΗΣΗΣ ΤΩΝ ΧΡΗΣΤΩΝ

Περισσότερα στοιχεία στην πρώτη δημοσίευση: ΕΛΒΙ (Τεύχος Β): Νοέμβριος 2016

(11) Αριθμός Πιστοποιητικού Καταχώρησης Σχεδίου ή Υποδείγματος	6004115
(21) Αρ. Αίτησης Σχ. ή Υπ	20160600084
(22) Ημερομηνία Κατάθεσης	06-06-2016
(15) Ημερομηνία Καταχώρησης	23-01-2017
(73) Δικαιούχος(οι)	ΖΟΡΑΤΛΥ ΙΣΜΑΗΛ ΤΖΑΜΑΛ-ΗΛΙΑΣ Αθηνάς 35 ΒΟΥΛΑ 16673 ΕΛΛΑΔΑ
(54) Προσδιορισμός Αντικειμένου	ΕΠΙΠΛΟ-ΤΡΑΠΕΖΙ ΜΕ ΚΕΝΤΡΙΚΗ ΕΠΙΠΕΔΗ ΕΠΙΦΑΝΕΙΑ ΚΑΙ ΔΥΟ ΚΥΡΤΕΣ ΑΝΑΠΕΠΤΑΜΕΝΕΣ ΑΝΙΣΟΜΕΡΕΙΣ ΠΛΕΥΡΕΣ

Περισσότερα στοιχεία στην πρώτη δημοσίευση: ΕΛΒΙ (Τεύχος Β): Νοέμβριος 2016

(11) Αριθμός Πιστοποιητικού Καταχώρησης Σχεδίου ή Υποδείγματος	6004116
(21) Αρ. Αίτησης Σχ. ή Υπ	20160600085
(22) Ημερομηνία Κατάθεσης	06-06-2016
(15) Ημερομηνία Καταχώρησης	23-01-2017
(73) Δικαιούχος(οι)	ΖΟΡΑΤΛΥ ΙΣΜΑΗΛ ΤΖΑΜΑΛ-ΗΛΙΑΣ Αθηνάς 35 ΒΟΥΛΑ 16673 ΕΛΛΑΔΑ
(54) Προσδιορισμός Αντικειμένου	ΓΛΥΠΤΟ ΔΙΑΚΟΣΜΗΤΙΚΟ ΑΝΤΙΚΕΙΜΕΝΟ ΜΕ ΚΕΝΤΡΙΚΗ ΕΠΙΠΕΔΗ ΕΠΙΦΑΝΕΙΑ ΚΑΙ ΔΥΟ ΚΥΡΤΕΣ ΑΝΑΠΕΠΤΑΜΕΝΕΣ ΑΝΙΣΟΜΕΡΕΙΣ ΠΛΕΥΡΕΣ

Περισσότερα στοιχεία στην πρώτη δημοσίευση: ΕΛΒΙ (Τεύχος Β): Νοέμβριος 2016

(11) Αριθμός Πιστοποιητικού Καταχώρησης Σχεδίου ή Υποδείγματος	6004117
(21) Αρ. Αίτησης Σχ. ή Υπ	20160600086
(22) Ημερομηνία Κατάθεσης	03-06-2016
(15) Ημερομηνία Καταχώρησης	23-01-2017
(73) Δικαιούχος(οι)	ΚΕΡΑΜΙΔΑΡΗΣ ΑΝΤΩΝΙΟΥ ΠΑΤΡΟΚΛΟΣ Παπανικολάου 1 ΑΣΠΡΟΒΑΛΤΑ 57021 ΕΛΛΑΔΑ
(54) Προσδιορισμός Αντικειμένου	ΡΥΜΟΥΚΛΟΥΜΕΝΗ Ή ΑΥΤΟΚΙΝΟΥΜΕΝΗ ΚΑΝΤΙΝΑ ΦΛΥΤΖΑΝΙ (ΚΟΥΠΑ) ΤΟΥ ΚΑΦΕ

Περισσότερα στοιχεία στην πρώτη δημοσίευση: ΕΛΒΙ (Τεύχος Β): Νοέμβριος 2016

(11) Αριθμός Πιστοποιητικού Καταχώρησης Σχεδίου ή Υποδείγματος	6004118
(21) Αρ. Αίτησης Σχ. ή Υπ	20160600087
(22) Ημερομηνία Κατάθεσης	01-06-2016
(15) Ημερομηνία Καταχώρησης	23-01-2017
(73) Δικαιούχος(οι)	ΒΟΥΛΓΑΡΗΣ ΔΙΟΝΥΣΙΟΣ ΡΑΝΙΝΙ ΑΡΤΟΠΟΙΗΜΑΤΑ ΑΝΩΝΥΜΗ ΕΤΑΙΡΕΙΑ 1ο χλμ Βέροιας-Αμμου . ΒΕΡΟΙΑ 59132 ΕΛΛΑΔΑ
(54) Προσδιορισμός Αντικειμένου	ΣΥΣΚΕΥΑΣΙΑ ΓΙΑ ΚΡΟΥΑΣΑΝ

Περισσότερα στοιχεία στην πρώτη δημοσίευση: ΕΛΒΙ (Τεύχος Β): Νοέμβριος 2016

(11) Αριθμός Πιστοποιητικού Καταχώρησης Σχεδίου ή Υποδείγματος	6004119
(21) Αρ. Αίτησης Σχ. ή Υπ	20160600088
(22) Ημερομηνία Κατάθεσης	08-06-2016
(15) Ημερομηνία Καταχώρησης	23-01-2017
(73) Δικαιούχος(οι)	ΓΚΑΤΖΕΛΗ ΑΝΑΣΤΑΣΙΟΥ ΚΛΕΑΝΘΗ-ΧΡΙΣΤΙΝΑ Γ.Παπανδρέου και Βουρνόβα 9 ΝΕΑ ΦΙΛΑΔΕΛΦΕΙΑ 14341 ΕΛΛΑΔΑ
(54) Προσδιορισμός Αντικειμένου	ΛΑΣΤΙΧΟ ΠΟΥ ΧΡΗΣΙΜΟΠΟΙΕΙΤΑΙ ΓΙΑ ΤΟ ΚΡΑΤΗΜΑ ΤΗΣ ΠΕΤΣΕΤΑΣ ΘΑΛΑΣΣΗΣ

Περισσότερα στοιχεία στην πρώτη δημοσίευση: ΕΛΒΙ (Τεύχος Β): Νοέμβριος 2016

(11) Αριθμός Πιστοποιητικού Καταχώρησης Σχεδίου ή Υποδείγματος	6004120
(21) Αρ. Αίτησης Σχ. ή Υπ	20160600089
(22) Ημερομηνία Κατάθεσης	09-06-2016
(15) Ημερομηνία Καταχώρησης	23-01-2017
(73) Δικαιούχος(οι)	ΣΩΤΗΡΙΟΥ Π. και ΣΙΑ Ε.Ε. Χάριτος 36 ΑΘΗΝΑ (ΑΤΤΙΚΗΣ) 10675 ΕΛΛΑΔΑ
(54) Προσδιορισμός Αντικειμένου	ΑΞΕΣΟΥΑΡ ΚΟΣΜΗΜΑΤΩΝ - ΜΑΤΑΚΙ

Περισσότερα στοιχεία στην πρώτη δημοσίευση: ΕΔΒΙ (Τεύχος Β): Νοέμβριος 2016

(11) Αριθμός Πιστοποιητικού Καταχώρησης Σχεδίου ή Υποδείγματος	6004121
(21) Αρ. Αίτησης Σχ. ή Υπ	20160600090
(22) Ημερομηνία Κατάθεσης	13-06-2016
(15) Ημερομηνία Καταχώρησης	23-01-2017
(73) Δικαιούχος(οι)	ΤΡΑΠΑΛΗ ΧΡΗΣΤΟΥ ΘΕΟΔΩΡΑ Καλλιπόλεως 51 ΑΘΗΝΑ 16232 ΕΛΛΑΔΑ
(54) Προσδιορισμός Αντικειμένου	ΜΑΓΝΗΤΙΚΟ ΑΞΕΣΟΥΑΡ ΓΙΑ ΥΠΟΔΗΜΑΤΑ

Περισσότερα στοιχεία στην πρώτη δημοσίευση: ΕΔΒΙ (Τεύχος Β): Νοέμβριος 2016

(11) Αριθμός Πιστοποιητικού Καταχώρησης Σχεδίου ή Υποδείγματος	6004122
(21) Αρ. Αίτησης Σχ. ή Υπ	20160600091
(22) Ημερομηνία Κατάθεσης	14-06-2016
(15) Ημερομηνία Καταχώρησης	23-01-2017
(73) Δικαιούχος(οι)	ΔΗΜΟΥ ΑΧΙΛΛΕΑ ΝΙΚΟΛΑΟΣ 32ο χλμ. Ε.Ο. Αθηνών-Λαμίας ΚΑΠΑΝΔΡΙΤΙ (ΑΤΤΙΚΗΣ) 19014 ΕΛΛΑΔΑ
(54) Προσδιορισμός Αντικειμένου	ΠΡΟΣΤΑΤΕΥΤΙΚΟ ΔΙΑΦΗΜΙΣΤΙΚΟ ΚΑΛΥΜΜΑ ΠΑΚΕΤΩΝ ΤΣΙΓΑΡΩΝ ΜΕ ΔΙΑΦΟΡΕΣ ΑΠΕΙΚΟΝΙΣΕΙΣ

Περισσότερα στοιχεία στην πρώτη δημοσίευση: ΕΔΒΙ (Τεύχος Β): Νοέμβριος 2016

(11) Αριθμός Πιστοποιητικού Καταχώρησης Σχεδίου ή Υποδείγματος	6004123
(21) Αρ. Αίτησης Σχ. ή Υπ	20160600092
(22) Ημερομηνία Κατάθεσης	14-06-2016
(15) Ημερομηνία Καταχώρησης	23-01-2017
(73) Δικαιούχος(οι)	ΤΙΜΕΒΟΧ ΕΜΠΟΡΙΑΣ ΩΡΟΛΟΓΙΩΝ ΚΑΙ ΚΟΣΜΗΜΑΤΩΝ ΑΝΩΝΥΜΗ ΕΤΑΙΡΕΙΑ ΜΕ Δ.Τ. ΤΙΜΕΒΟΧ Α.Ε. Σταδίου 48 ΑΘΗΝΑ 14562 ΕΛΛΑΔΑ
(54) Προσδιορισμός Αντικειμένου	ΡΟΛΟΓΙΑ ΧΕΙΡΟΣ

Περισσότερα στοιχεία στην πρώτη δημοσίευση: ΕΔΒΙ (Τεύχος Β): Νοέμβριος 2016

(11) Αριθμός Πιστοποιητικού Καταχώρησης Σχεδίου ή Υποδείγματος	6004124
(21) Αρ. Αίτησης Σχ. ή Υπ	20160600093
(22) Ημερομηνία Κατάθεσης	14-06-2016
(15) Ημερομηνία Καταχώρησης	23-01-2017
(73) Δικαιούχος(οι)	ΚΟΣΣΙΩΡΗΣ ΚΩΝΣΤΑΝΤΙΝΟΥ ΕΥΣΤΡΑΤΙΟΣ Αυγής 43 ΝΕΟ ΗΡΑΚΛΕΙΟ 14121 ΕΛΛΑΔΑ
(54) Προσδιορισμός Αντικειμένου	ΣΑΠΟΥΝΙΑ

Περισσότερα στοιχεία στην πρώτη δημοσίευση: ΕΛΒΙ (Τεύχος Β): Νοέμβριος 2016

(11) Αριθμός Πιστοποιητικού Καταχώρησης Σχεδίου ή Υποδείγματος	6004125
(21) Αρ. Αίτησης Σχ. ή Υπ	20160600094
(22) Ημερομηνία Κατάθεσης	10-06-2016
(15) Ημερομηνία Καταχώρησης	23-01-2017
(73) Δικαιούχος(οι)	ΤΣΑΜΟΥΡΗΣ ΤΑΚΗ ΓΕΩΡΓΙΟΣ 23ο χλμ Θεσσαλονίκης-Βασιλικών . ΘΕΣΣΑΛΟΝΙΚΗ 57006 ΕΛΛΑΔΑ
(54) Προσδιορισμός Αντικειμένου	ΦΙΛΤΡΟ ΕΝΕΡΓΟΥ ΑΝΘΡΑΚΑ ΓΙΑ ΟΙΚΙΑΚΟ ΑΠΟΡΡΟΦΗΤΗΡΑ

Περισσότερα στοιχεία στην πρώτη δημοσίευση: ΕΛΒΙ (Τεύχος Β): Νοέμβριος 2016

(11) Αριθμός Πιστοποιητικού Καταχώρησης Σχεδίου ή Υποδείγματος	6004126
(21) Αρ. Αίτησης Σχ. ή Υπ	20160600095
(22) Ημερομηνία Κατάθεσης	16-06-2016
(15) Ημερομηνία Καταχώρησης	23-01-2017
(73) Δικαιούχος(οι)	ΣΤΑΘΗ ΤΙΜΟΘΕΟΥ ΒΑΣΙΛΙΚΗ Τέρμα Ξανθού και Πλαστήρα ΑΓΡΙΝΙΟ 30100 ΕΛΛΑΔΑ
(54) Προσδιορισμός Αντικειμένου	ΠΑΣΤΕΛΙ

Περισσότερα στοιχεία στην πρώτη δημοσίευση: ΕΛΒΙ (Τεύχος Β): Νοέμβριος 2016

(11) Αριθμός Πιστοποιητικού Καταχώρησης Σχεδίου ή Υποδείγματος	6004127
(21) Αρ. Αίτησης Σχ. ή Υπ	20160600096
(22) Ημερομηνία Κατάθεσης	16-06-2016
(15) Ημερομηνία Καταχώρησης	23-01-2017
(73) Δικαιούχος(οι)	ΜΗΝΟΥΔΗΣ ΓΚΕΤΑ ΓΕΩΡΓΙΟΣ Νικητάρá 5 ΑΓΙΟΣ ΣΤΕΦΑΝΟΣ 14565 ΕΛΛΑΔΑ
(54) Προσδιορισμός Αντικειμένου	ΚΑΝΑΤΑ ΝΕΡΟΥ

Περισσότερα στοιχεία στην πρώτη δημοσίευση: ΕΛΒΙ (Τεύχος Β): Νοέμβριος 2016

(11) Αριθμός Πιστοποιητικού Καταχώρησης Σχεδίου ή Υποδείγματος	6004128
(21) Αρ. Αίτησης Σχ. ή Υπ	20160600097
(22) Ημερομηνία Κατάθεσης	22-06-2016
(15) Ημερομηνία Καταχώρησης	23-01-2017
(73) Δικαιούχος(οι)	1) ΜΠΟΥΣΣΕΣ ΧΡΗΣΤΟΥ ΓΕΩΡΓΙΟΣ Ε.Αργέντη 7 ΧΙΟΣ 82131 ΕΛΛΑΔΑ 2) ΑΘΑΝΑΣΟΠΟΥΛΟΥ ΔΗΜΗΤΡΙΟΥ ΔΑΝΑΗ Ε.Αργέντη 7 ΧΙΟΣ 82131 ΕΛΛΑΔΑ
(54) Προσδιορισμός Αντικειμένου	ΕΠΙΤΡΑΠΕΖΙΕΣ ΠΡΟΣΤΑΤΕΥΤΙΚΕΣ ΒΑΣΕΙΣ ΓΙΑ ΠΟΤΗΡΙΑ

Περισσότερα στοιχεία στην πρώτη δημοσίευση: ΕΛΒΙ (Τεύχος Β): Νοέμβριος 2016

(11) Αριθμός Πιστοποιητικού Καταχώρησης Σχεδίου ή Υποδείγματος	6004129
(21) Αρ. Αίτησης Σχ. ή Υπ	20160600098
(22) Ημερομηνία Κατάθεσης	21-06-2016
(15) Ημερομηνία Καταχώρησης	23-01-2017
(73) Δικαιούχος(οι)	ΚΥΚΛΟΣ ΤΡΟΦΙΜΑ Α.Ε. ΕΙΣΑΓΩΓΙΚΗ-ΕΞΑΓΩΓΙΚΗ- ΧΟΝΔΡΙΚΟ ΕΜΠΟΡΙΟ ΕΠΕΞΕΡΓΑΣΜΕΝΩΝ ΠΡΟΪΟΝΤΩΝ ΚΡΕΑΤΟΣ ΖΩΪΚΗΣ & ΦΥΤΙΚΗΣ ΠΡΟΕΛΕΥΣΗΣ Κωνσταντινουπόλεως 443 ΑΧΑΡΝΑΙ 13677 ΕΛΛΑΔΑ
(54) Προσδιορισμός Αντικειμένου	ΣΥΣΚΕΥΑΣΙΑ ΤΡΟΦΙΜΩΝ

Περισσότερα στοιχεία στην πρώτη δημοσίευση: ΕΛΒΙ (Τεύχος Β): Νοέμβριος 2016

(11) Αριθμός Πιστοποιητικού Καταχώρησης Σχεδίου ή Υποδείγματος	6004130
(21) Αρ. Αίτησης Σχ. ή Υπ	20160600099
(22) Ημερομηνία Κατάθεσης	27-06-2016
(15) Ημερομηνία Καταχώρησης	23-01-2017
(73) Δικαιούχος(οι)	ΔΗΜΟΥ ΑΧΙΛΛΕΑ ΝΙΚΟΛΑΟΣ 32ο χλμ. Ε.Ο. Αθηνών - Λαμίας ΚΑΠΑΝΔΡΙΤΙ (ΑΤΤΙΚΗΣ) 19014 ΕΛΛΑΔΑ
(54) Προσδιορισμός Αντικειμένου	ΠΡΟΑΙΡΕΤΙΚΟ ΑΥΤΟΚΟΛΛΗΤΟ ΠΑΚΕΤΟΥ ΤΣΙΓΑΡΩΝ

Περισσότερα στοιχεία στην πρώτη δημοσίευση: ΕΛΒΙ (Τεύχος Β): Νοέμβριος 2016

**ΕΥΡΕΤΗΡΙΟ ΕΚΔΟΘΕΝΤΩΝ ΣΧΕΔΙΩΝ Ή ΥΠΟΔΕΙΓΜΑΤΩΝ
ΣΥΜΦΩΝΑ ΜΕ ΤΗΝ ΑΛΦΑΒΗΤΙΚΗ ΣΕΙΡΑ ΤΩΝ ΔΙΚΑΙΟΥΧΩΝ**

Δικαιούχος(οι) (73)	Προσδιορισμός Αντικειμένου Σχεδίου ή Υποδείγματος (54)	Ημερομηνία Καταχώρησης (15)	Αριθμός Πιστοποιητικού Καταχώρησης Σχεδίου ή Υποδείγματος (11)
<i>PRIVATEREVIEW ΑΝΩΝΥΜΗ ΕΤΑΙΡΕΙΑ ΑΝΑΠΤΥΞΗΣ, ΔΙΑΧΕΙΡΙΣΗΣ ΚΑΙ ΕΚΜΕΤΑΛΛΕΥΣΗΣ ΕΦΑΡΜΟΓΩΝ ΠΛΗΡΟΦΟΡΙΚΗΣ</i>	ΣΥΣΚΕΥΕΣ ΕΙΣΑΓΩΓΗΣ- ΚΑΤΑΓΡΑΦΗΣ ΔΕΔΟΜΕΝΩΝ ΠΟΥ ΕΝΤΑΣΣΟΝΤΑΙ ΣΕ ΣΥΣΤΗΜΑ ΜΕΤΡΗΣΗΣ ΤΟΥ ΔΕΙΚΤΗ ΙΚΑΝΟΠΟΙΗΣΗΣ ΤΩΝ ΧΡΗΣΤΩΝ	23-01-2017	6004114
<i>TIMEBOX ΕΜΠΟΡΙΑΣ ΩΡΟΛΟΓΙΩΝ ΚΑΙ ΚΟΣΜΗΜΑΤΩΝ ΑΝΩΝΥΜΗ ΕΤΑΙΡΕΙΑ ΜΕ Δ.Τ. TIMEBOX Α.Ε.</i>	ΡΟΛΟΓΙΑ ΧΕΙΡΟΣ	23-01-2017	6004123
<i>ΑΘΑΝΑΣΟΠΟΥΛΟΥ ΔΗΜΗΤΡΙΟΥ ΔΑΝΑΗ</i>	ΕΠΙΤΡΑΠΕΖΙΕΣ ΠΡΟΣΤΑΤΕΥΤΙΚΕΣ ΒΑΣΕΙΣ ΓΙΑ ΠΟΤΗΡΙΑ	23-01-2017	6004128
<i>ΒΟΥΛΓΑΡΗΣ ΔΙΟΝΥΣΙΟΣ ΡΑΝΙΝΙ ΑΡΤΟΠΟΙΗΜΑΤΑ ΑΝΩΝΥΜΗ ΕΤΑΙΡΕΙΑ</i>	ΣΥΣΚΕΥΑΣΙΑ ΓΙΑ ΚΡΟΥΑΣΑΝ	23-01-2017	6004118
<i>ΓΚΑΤΖΕΛΗ ΑΝΑΣΤΑΣΙΟΥ ΚΛΕΑΝΘΗ-ΧΡΙΣΤΙΝΑ</i>	ΛΑΣΤΙΧΟ ΠΟΥ ΧΡΗΣΙΜΟΠΟΙΕΙΤΑΙ ΓΙΑ ΤΟ ΚΡΑΤΗΜΑ ΤΗΣ ΠΕΤΣΕΤΑΣ ΘΑΛΑΣΣΗΣ	23-01-2017	6004119
<i>ΓΚΙΟΥΡΟΣ ΙΩΑΝΝΗ ΔΗΜΗΤΡΙΟΣ</i>	ΣΥΣΚΕΥΕΣ ΑΥΤΟΜΑΤΗΣ ΔΟΣΟΜΕΤΡΗΣΗΣ	23-01-2017	6004113
<i>ΔΗΜΟΥ ΑΧΙΛΛΕΑ ΝΙΚΟΛΑΟΣ</i>	ΠΡΟΣΤΑΤΕΥΤΙΚΟ ΔΙΑΦΗΜΙΣΤΙΚΟ ΚΑΛΥΜΜΑ ΠΑΚΕΤΩΝ ΤΣΙΓΑΡΩΝ ΜΕ ΔΙΑΦΟΡΕΣ ΑΠΕΙΚΟΝΙΣΕΙΣ	23-01-2017	6004122
<i>ΔΗΜΟΥ ΑΧΙΛΛΕΑ ΝΙΚΟΛΑΟΣ</i>	ΠΡΟΑΙΡΕΤΙΚΟ ΑΥΤΟΚΟΛΛΗΤΟ ΠΑΚΕΤΟΥ ΤΣΙΓΑΡΩΝ	23-01-2017	6004130
<i>ΖΟΡΑΤΑΥ ΙΣΜΑΗΛ ΤΖΑΜΑΛ-ΗΛΙΑΣ</i>	ΕΠΙΠΛΟ-ΤΡΑΠΕΖΙ ΜΕ ΚΕΝΤΡΙΚΗ ΕΠΙΠΕΔΗ ΕΠΙΦΑΝΕΙΑ ΚΑΙ ΔΥΟ ΚΥΡΤΕΣ ΑΝΑΠΕΠΤΑΜΕΝΕΣ	23-01-2017	6004115

Δικαιούχος(οι) (73)	Προσδιορισμός Αντικειμένου Σχεδίου ή Υποδείγματος (54)	Ημερομηνία Καταχώρησης (15)	Αριθμός Πιστοποιητικού Καταχώρησης Σχεδίου ή Υποδείγματος (11)
	ΑΝΙΣΟΜΕΡΕΙΣ ΠΛΕΥΡΕΣ		
<i>ΖΟΡΑΤΛΥ ΙΣΜΑΗΛ ΤΖΑΜΑΛ-ΗΛΙΑΣ</i>	ΓΛΥΠΤΟ ΔΙΑΚΟΣΜΗΤΙΚΟ ΑΝΤΙΚΕΙΜΕΝΟ ΜΕ ΚΕΝΤΡΙΚΗ ΕΠΙΠΕΔΗ ΕΠΙΦΑΝΕΙΑ ΚΑΙ ΔΥΟ ΚΥΡΤΕΣ ΑΝΑΠΕΠΤΑΜΕΝΕΣ ΑΝΙΣΟΜΕΡΕΙΣ ΠΛΕΥΡΕΣ	23-01-2017	6004116
<i>ΚΕΡΑΜΙΔΑΡΗΣ ΑΝΤΩΝΙΟΥ ΠΑΤΡΟΚΛΟΣ</i>	ΡΥΜΟΥΚΛΟΥΜΕΝΗ Ή ΑΥΤΟΚΙΝΟΥΜΕΝΗ ΚΑΝΤΙΝΑ ΦΛΥΤΖΑΝΙ (ΚΟΥΠΑ) ΤΟΥ ΚΑΦΕ	23-01-2017	6004117
<i>ΚΟΣΣΙΩΡΗΣ ΚΩΝΣΤΑΝΤΙΝΟΥ ΕΥΣΤΡΑΤΙΟΣ</i>	ΣΑΠΟΥΝΙΑ	23-01-2017	6004124
<i>ΚΥΚΛΟΣ ΤΡΟΦΙΜΑ Α.Ε. ΕΙΣΑΓΩΓΙΚΗ- ΕΞΑΓΩΓΙΚΗ- ΧΟΝΔΡΙΚΟ ΕΜΠΟΡΙΟ ΕΠΕΞΕΡΓΑΣΜΕΝΩΝ ΠΡΟΪΟΝΤΩΝ ΚΡΕΑΤΟΣ ΖΩΪΚΗΣ & ΦΥΤΙΚΗΣ ΠΡΟΕΛΕΥΣΗΣ</i>	ΣΥΣΚΕΥΑΣΙΑ ΤΡΟΦΙΜΩΝ	23-01-2017	6004129
<i>ΜΗΝΟΥΛΗΣ ΓΚΕΤΑ ΓΕΩΡΓΙΟΣ</i>	ΚΑΝΑΤΑ ΝΕΡΟΥ	23-01-2017	6004127
<i>ΜΠΟΥΣΣΕΣ ΧΡΗΣΤΟΥ ΓΕΩΡΓΙΟΣ</i>	ΕΠΙΤΡΑΠΕΖΙΕΣ ΠΡΟΣΤΑΤΕΥΤΙΚΕΣ ΒΑΣΕΙΣ ΓΙΑ ΠΟΤΗΡΙΑ	23-01-2017	6004128
<i>ΣΤΑΘΗ ΤΙΜΟΘΕΟΥ ΒΑΣΙΛΙΚΗ</i>	ΠΑΣΤΕΛΙ	23-01-2017	6004126
<i>ΣΩΤΗΡΙΟΥ Π. και ΣΙΑ Ε.Ε.</i>	ΑΞΕΣΟΥΑΡ ΚΟΣΜΗΜΑΤΩΝ - ΜΑΤΑΚΙ	23-01-2017	6004120
<i>ΤΡΑΠΑΛΗ ΧΡΗΣΤΟΥ ΘΕΟΔΩΡΑ</i>	ΜΑΓΝΗΤΙΚΟ ΑΞΕΣΟΥΑΡ ΓΙΑ ΥΠΟΔΗΜΑΤΑ	23-01-2017	6004121
<i>ΤΣΑΜΟΥΡΗΣ ΤΑΚΗ ΓΕΩΡΓΙΟΣ</i>	ΦΙΛΤΡΟ ΕΝΕΡΓΟΥ ΑΝΘΡΑΚΑ ΓΙΑ ΟΙΚΙΑΚΟ ΑΠΟΡΡΟΦΗΤΗΡΑ	23-01-2017	6004125

Δικαιούχος(οι) (73)	Προσδιορισμός Αντικειμένου Σχεδίου ή Υποδείγματος (54)	Ημερομηνία Καταχώρησης (15)	Αριθμός Πιστοποιητικού Καταχώρησης Σχεδίου ή Υποδείγματος (11)
<i>ΧΑΛΙΑΤΣΟΓΛΟΥ ΓΕΩΡΓΙΟΥ ΚΥΡΙΑΚΟΣ</i>	ΣΥΣΚΕΥΕΣ ΑΥΤΟΜΑΤΗΣ ΔΟΣΟΜΕΤΡΗΣΗΣ	23-01-2017	6004113

ΜΕΡΟΣ Γ'

ΑΝΑΝΕΩΣΕΙΣ

(11) Αριθμός Πιστοποιητικού Καταχώρησης Σχεδίου ή Υποδείγματος:	6001376
(21) Αρ. Αίτησης Σχ. ή Υπ.:	20020600057
(73) Δικαιούχος(οι):	COLGATE - PALMOLIVE COMPANY 300 Park Avenue NEW YORK, N.Y. 10022 UNITED_STATES
(15) Ημερομηνία Ανανέωσης:	28-02-2017
(17) Περίοδος Προστασίας:	(4η 5ετία)
(18) Ημ. Λήξης Ανανέωσης:	28-02-2022

(11) Αριθμός Πιστοποιητικού Καταχώρησης Σχεδίου ή Υποδείγματος:	6001377
(21) Αρ. Αίτησης Σχ. ή Υπ.:	20020600058
(73) Δικαιούχος(οι):	COLGATE-PALMOLIVE COMPANY 300 Park Avenue NEW YORK, N.Y. 10022 UNITED_STATES
(15) Ημερομηνία Ανανέωσης:	28-02-2017
(17) Περίοδος Προστασίας:	(4η 5ετία)
(18) Ημ. Λήξης Ανανέωσης:	28-02-2022

(11) Αριθμός Πιστοποιητικού Καταχώρησης Σχεδίου ή Υποδείγματος:	6001378
(21) Αρ. Αίτησης Σχ. ή Υπ.:	20020600059
(73) Δικαιούχος(οι):	COLGATE - PALMOLIVE COMPANY 300 Park Avenue NEW YORK, N.Y. 10022 UNITED_STATES
(15) Ημερομηνία Ανανέωσης:	28-02-2017
(17) Περίοδος Προστασίας:	(4η 5ετία)
(18) Ημ. Λήξης Ανανέωσης:	28-02-2022

(11) Αριθμός Πιστοποιητικού Καταχώρησης Σχεδίου ή Υποδείγματος:	6002369
(21) Αρ. Αίτησης Σχ. ή Υπ.:	20070600002
(73) Δικαιούχος(οι):	1) ΖΕΜΑΝΑΪ ΦΕΣΤΙΜ Αναπαύσεως 18 ΠΑΙΑΝΙΑ (ΑΤΤΙΚΗΣ) 19002 ALBANIA 2) ΤΣΙΜΗΝΗ ΣΤΑΜΑΤΙΝΑ Μιχ. Παπακωνσταντίνου & Σιδέρη 4 ΠΑΙΑΝΙΑ (ΑΤΤΙΚΗΣ) 19002 ΕΛΛΑΔΑ
(15) Ημερομηνία Ανανέωσης:	09-01-2017
(17) Περίοδος Προστασίας:	(3η 5ετία)
(18) Ημ. Λήξης Ανανέωσης:	09-01-2022

(11) Αριθμός Πιστοποιητικού Καταχώρησης Σχεδίου ή Υποδείγματος:	6002370
(21) Αρ. Αίτησης Σχ. ή Υπ.:	20070600003
(73) Δικαιούχος(οι):	1) ΖΕΜΑΝΑΪ ΦΕΣΤΙΜ Αναπαύσεως 18 ΠΑΙΑΝΙΑ (ΑΤΤΙΚΗΣ) 19002 ALBANIA 2) ΤΣΙΜΗΝΗ ΣΤΑΜΑΤΙΝΑ Μιχ. Παπακωνσταντίνου & Σιδέρη 4 ΠΑΙΑΝΙΑ (ΑΤΤΙΚΗΣ) 19002 ΕΛΛΑΔΑ
(15) Ημερομηνία Ανανέωσης:	09-01-2017
(17) Περίοδος Προστασίας:	(3η 5ετία)
(18) Ημ. Λήξης Ανανέωσης:	09-01-2022
(11) Αριθμός Πιστοποιητικού Καταχώρησης Σχεδίου ή Υποδείγματος:	6003443
(21) Αρ. Αίτησης Σχ. ή Υπ.:	20120600008
(73) Δικαιούχος(οι):	ΜΠΙΧΙΝΑΚΗΣ ΕΜΜΑΝΟΥΗΛ ΓΕΩΡΓΙΟΣ Κοραή 16 ΝΕΑ ΙΩΝΙΑ (ΑΤΤΙΚΗΣ) 14233 ΕΛΛΑΔΑ
(15) Ημερομηνία Ανανέωσης:	25-01-2017
(17) Περίοδος Προστασίας:	(2η 5ετία)
(18) Ημ. Λήξης Ανανέωσης:	25-01-2022
(11) Αριθμός Πιστοποιητικού Καταχώρησης Σχεδίου ή Υποδείγματος:	6003445
(21) Αρ. Αίτησης Σχ. ή Υπ.:	20120600010
(73) Δικαιούχος(οι):	ΤΖΙΡΑΚΙΑΝ ΚΡΙΚΟΡ 56οΧλμ. Ε.Ο. Αθηνών-Λαμίας ΟΙΝΟΦΥΤΑ (ΒΟΙΩΤΙΑΣ) 32011 ΕΛΛΑΔΑ
(15) Ημερομηνία Ανανέωσης:	25-01-2017
(17) Περίοδος Προστασίας:	(2η 5ετία)
(18) Ημ. Λήξης Ανανέωσης:	25-01-2022
(11) Αριθμός Πιστοποιητικού Καταχώρησης Σχεδίου ή Υποδείγματος:	6003446
(21) Αρ. Αίτησης Σχ. ή Υπ.:	20120600011
(73) Δικαιούχος(οι):	ΤΖΙΡΑΚΙΑΝ ΚΡΙΚΟΡ 56ο Χλμ. Ε.Ο. Αθηνών - Λαμίας ΟΙΝΟΦΥΤΑ (ΒΟΙΩΤΙΑΣ) 32011 ΕΛΛΑΔΑ
(15) Ημερομηνία Ανανέωσης:	25-01-2017
(17) Περίοδος Προστασίας:	(2η 5ετία)
(18) Ημ. Λήξης Ανανέωσης:	25-01-2022
(11) Αριθμός Πιστοποιητικού Καταχώρησης Σχεδίου ή Υποδείγματος:	6003447
(21) Αρ. Αίτησης Σχ. ή Υπ.:	20120600012
(73) Δικαιούχος(οι):	ΤΖΙΡΑΚΙΑΝ ΚΡΙΚΟΡ 56ο Χλμ. Ε.Ο. Αθηνών - Λαμίας ΟΙΝΟΦΥΤΑ (ΒΟΙΩΤΙΑΣ) 32011 ΕΛΛΑΔΑ
(15) Ημερομηνία Ανανέωσης:	25-01-2017
(17) Περίοδος Προστασίας:	(2η 5ετία)
(18) Ημ. Λήξης Ανανέωσης:	25-01-2022

(11) Αριθμός Πιστοποιητικού Καταχώρησης Σχεδίου ή Υποδείγματος:	6003448
(21) Αρ. Αίτησης Σχ. ή Υπ.:	20120600013
(73) Δικαιούχος(οι):	ΤΖΙΡΑΚΙΑΝ ΚΡΙΚΟΡ 56ο Χλμ. Ε.Ο. Αθηνών - Λαμίας ΟΙΝΟΦΥΤΑ (ΒΟΙΩΤΙΑΣ) 32011 ΕΛΛΑΔΑ
(15) Ημερομηνία Ανανέωσης:	25-01-2017
(17) Περίοδος Προστασίας:	(2η 5ετία)
(18) Ημ. Λήξης Ανανέωσης:	25-01-2022
<hr/>	
(11) Αριθμός Πιστοποιητικού Καταχώρησης Σχεδίου ή Υποδείγματος:	6003449
(21) Αρ. Αίτησης Σχ. ή Υπ.:	20120600014
(73) Δικαιούχος(οι):	ΤΖΙΡΑΚΙΑΝ ΚΡΙΚΟΡ 56ο Χλμ. Ε.Ο. Αθηνών - Λαμίας ΟΙΝΟΦΥΤΑ (ΒΟΙΩΤΙΑΣ) 32011 ΕΛΛΑΔΑ
(15) Ημερομηνία Ανανέωσης:	25-01-2017
(17) Περίοδος Προστασίας:	(2η 5ετία)
(18) Ημ. Λήξης Ανανέωσης:	25-01-2022
<hr/>	
(11) Αριθμός Πιστοποιητικού Καταχώρησης Σχεδίου ή Υποδείγματος:	6003495
(21) Αρ. Αίτησης Σχ. ή Υπ.:	20120600065
(73) Δικαιούχος(οι):	ΤΖΙΡΑΚΙΑΝ ΛΥΜΠΑΡΕΤ ΚΡΙΚΟΡ Καβάφη 54 ΔΙΟΝΥΣΟΣ (ΑΤΤΙΚΗΣ) 14576 ΕΛΛΑΔΑ
(15) Ημερομηνία Ανανέωσης:	15-06-2017
(17) Περίοδος Προστασίας:	(2η 5ετία)
(18) Ημ. Λήξης Ανανέωσης:	15-06-2022
<hr/>	

ΜΕΡΟΣ Δ'

ΛΗΞΕΙΣ

(11) Αριθμός Πιστοποιητικού Καταχώρησης Σχεδίου ή Υποδείγματος:	6001136
(21) Αρ. Αίτησης Σχ. ή Υπ.:	20010600125
(73) Δικαιούχος(οι):	CROWN CORK AND SEAL TECHNOLOGIES CORPORATION 11535 S. Central Avenue, ALSIP ILLINOIS 60803-2599 UNITED_STATES
(18) Ημερομηνία Λήξης:	13-06-2016
(11) Αριθμός Πιστοποιητικού Καταχώρησης Σχεδίου ή Υποδείγματος:	6001140
(21) Αρ. Αίτησης Σχ. ή Υπ.:	20010600131
(73) Δικαιούχος(οι):	ΓΡΙΖΑΣ ΔΗΜΗΤΡΙΟΥ ΚΩΝΣΤΑΝΤΙΝΟΣ Μιχαήλ Σ. Παπακωνσταντίνου 18, ΠΑΙΑΝΙΑ ΑΤΤΙΚΗ 190 02 ΕΛΛΑΔΑ
(18) Ημερομηνία Λήξης:	27-06-2016
(11) Αριθμός Πιστοποιητικού Καταχώρησης Σχεδίου ή Υποδείγματος:	6001141
(21) Αρ. Αίτησης Σχ. ή Υπ.:	20010600132
(73) Δικαιούχος(οι):	ΓΡΙΖΑΣ ΔΗΜΗΤΡΙΟΥ ΚΩΝΣΤΑΝΤΙΝΟΣ Μιχαήλ Σ. Παπακωνσταντίνου 18, ΠΑΙΑΝΙΑ ΑΤΤΙΚΗ 190 02 ΕΛΛΑΔΑ
(18) Ημερομηνία Λήξης:	27-06-2016
(11) Αριθμός Πιστοποιητικού Καταχώρησης Σχεδίου ή Υποδείγματος:	6001142
(21) Αρ. Αίτησης Σχ. ή Υπ.:	20010600133
(73) Δικαιούχος(οι):	ΓΡΙΖΑΣ ΔΗΜΗΤΡΙΟΥ ΚΩΝΣΤΑΝΤΙΝΟΣ Μιχαήλ Σ. Παπακωνσταντίνου 18, ΠΑΙΑΝΙΑ ΑΤΤΙΚΗ 190 02 ΕΛΛΑΔΑ
(18) Ημερομηνία Λήξης:	27-06-2016
(11) Αριθμός Πιστοποιητικού Καταχώρησης Σχεδίου ή Υποδείγματος:	6001144
(21) Αρ. Αίτησης Σχ. ή Υπ.:	20010600135
(73) Δικαιούχος(οι):	ΓΡΙΖΑΣ ΔΗΜΗΤΡΙΟΥ ΚΩΝΣΤΑΝΤΙΝΟΣ Μιχαήλ Σ. Παπακωνσταντίνου 12, ΠΑΙΑΝΙΑ ΑΤΤΙΚΗ 190 02 ΕΛΛΑΔΑ
(18) Ημερομηνία Λήξης:	27-06-2016
(11) Αριθμός Πιστοποιητικού Καταχώρησης Σχεδίου ή Υποδείγματος:	6001146
(21) Αρ. Αίτησης Σχ. ή Υπ.:	20010600137
(73) Δικαιούχος(οι):	ΑΘΗΝΑΙΚΗ ΣΤΡΩΜΑΤΟΠΟΙΑ ΑΒΕΕ Αναστ. Λεγάκη 5, ΑΓ. ΙΩΑΝΝΗΣ ΡΕΝΤΗ ΠΕΙΡΑΙΑΣ 182 33 ΕΛΛΑΔΑ
(18) Ημερομηνία Λήξης:	28-06-2016
(11) Αριθμός Πιστοποιητικού Καταχώρησης Σχεδίου ή Υποδείγματος:	6002283
(21) Αρ. Αίτησης Σχ. ή Υπ.:	20060600101
(73) Δικαιούχος(οι):	ΜΠΕΚΟΣ ΜΙΑΤΙΑΔΗΣ Σκυλοσόφου 9 ΛΑΡΙΣΑ (ΛΑΡΙΣΑΣ) 41221 ΕΛΛΑΔΑ
(18) Ημερομηνία Λήξης:	19-06-2016

(11) Αριθμός Πιστοποιητικού Καταχώρησης Σχεδίου ή Υποδείγματος:	6002284
(21) Αρ. Αίτησης Σχ. ή Υπ.:	20060600102
(73) Δικαιούχος(οι):	ΓΡΙΖΑΣ ΔΗΜΗΤΡΙΟΥ ΚΩΝΣΤΑΝΤΙΝΟΣ Μιχ.Στ.Παπακωνσταντίνου 18 ΠΑΙΑΝΙΑ (ΑΤΤΙΚΗΣ) 19002 ΕΛΛΑΔΑ
(18) Ημερομηνία Λήξης:	20-06-2016
(11) Αριθμός Πιστοποιητικού Καταχώρησης Σχεδίου ή Υποδείγματος:	6002285
(21) Αρ. Αίτησης Σχ. ή Υπ.:	20060600103
(73) Δικαιούχος(οι):	ΓΡΙΖΑΣ ΔΗΜΗΤΡΙΟΥ ΚΩΝΣΤΑΝΤΙΝΟΣ Μιχ.Στ.Παπακωνσταντίνου 18 ΠΑΙΑΝΙΑ (ΑΤΤΙΚΗΣ) 19002 ΕΛΛΑΔΑ
(18) Ημερομηνία Λήξης:	20-06-2016
(11) Αριθμός Πιστοποιητικού Καταχώρησης Σχεδίου ή Υποδείγματος:	6002289
(21) Αρ. Αίτησης Σχ. ή Υπ.:	20060600107
(73) Δικαιούχος(οι):	ΦΩΤΙΑΔΗΣ ΤΡΥΦΩΝΑΣ Αριστάρχου 2 ΚΑΣΤΟΡΙΑ (ΚΑΣΤΟΡΙΑΣ) 52100 ΕΛΛΑΔΑ
(18) Ημερομηνία Λήξης:	26-06-2016
(11) Αριθμός Πιστοποιητικού Καταχώρησης Σχεδίου ή Υποδείγματος:	6002290
(21) Αρ. Αίτησης Σχ. ή Υπ.:	20060600108
(73) Δικαιούχος(οι):	Ι. ΠΑΠΑΔΟΠΟΥΛΟΣ ΚΑΙ ΣΙΑ Ο.Ε. με διακριτικό τίτλο "STAR" Λεχουρίτη 9 ΠΕΡΙΣΤΕΡΙ (ΑΤΤΙΚΗΣ) 12132 ΕΛΛΑΔΑ
(18) Ημερομηνία Λήξης:	29-06-2016
(11) Αριθμός Πιστοποιητικού Καταχώρησης Σχεδίου ή Υποδείγματος:	6002291
(21) Αρ. Αίτησης Σχ. ή Υπ.:	20060600109
(73) Δικαιούχος(οι):	ΓΡΙΖΑΣ ΔΗΜΗΤΡΙΟΥ ΚΩΝΣΤΑΝΤΙΝΟΣ Μιχ.Στ.Παπακωνσταντίνου 18 ΠΑΙΑΝΙΑ (ΑΤΤΙΚΗΣ) 19002 ΕΛΛΑΔΑ
(18) Ημερομηνία Λήξης:	29-06-2016
(11) Αριθμός Πιστοποιητικού Καταχώρησης Σχεδίου ή Υποδείγματος:	6003362
(21) Αρ. Αίτησης Σχ. ή Υπ.:	20110600084
(73) Δικαιούχος(οι):	ΓΕΩΡΓΙΟΣ ΑΝΑΣΤΑΣΙΟΥ ΤΖΑΝΟΣ ΚΑΙ ΣΙΑ Ε.Ε. με δ.τ. "ΤΖΑΚΑΡ" Ιωαννίνων 14 ΑΓΙΟΙ ΑΝΑΡΓΥΡΟΙ (ΑΤΤΙΚΗΣ) 13562 ΕΛΛΑΔΑ
(18) Ημερομηνία Λήξης:	10-06-2016
(11) Αριθμός Πιστοποιητικού Καταχώρησης Σχεδίου ή Υποδείγματος:	6003363
(21) Αρ. Αίτησης Σχ. ή Υπ.:	20110600085
(73) Δικαιούχος(οι):	ΧΑΤΖΗΓΙΑΝΝΗΣ ΚΩΝΣΤΑΝΤΙΝΟΥ ΑΘΑΝΑΣΙΟΣ Ιουλιανού 25 ΘΕΣΣΑΛΟΝΙΚΗ (ΘΕΣΣΑΛΟΝΙΚΗΣ) 54634 ΕΛΛΑΔΑ
(18) Ημερομηνία Λήξης:	16-06-2016

(11) Αριθμός Πιστοποιητικού Καταχώρησης Σχεδίου ή Υποδείγματος:	6003364
(21) Αρ. Αίτησης Σχ. ή Υπ.:	20110600086
(73) Δικαιούχος(οι):	ΓΕΩΡΓΙΑΚΗΣ ΝΙΚΟΛΑΟΥ ΕΥΑΓΓΕΛΟΣ Δαβάκη 11 ΑΓΙΟΣ ΔΗΜΗΤΡΙΟΣ (ΑΤΤΙΚΗΣ) 17343 ΕΛΛΑΔΑ
(18) Ημερομηνία Λήξης:	20-06-2016
(11) Αριθμός Πιστοποιητικού Καταχώρησης Σχεδίου ή Υποδείγματος:	6003365
(21) Αρ. Αίτησης Σχ. ή Υπ.:	20110600087
(73) Δικαιούχος(οι):	ΦΡΑΓΚΙΟΥΔΑΚΗΣ ΣΤΑΥΡΟΥ ΣΤΕΦΑΝΟΣ Βίκτωρος Ουγκό 2 & Μολιέρου ΜΕΤΑΜΟΡΦΩΣΗ (ΑΤΤΙΚΗΣ) 14451 ΕΛΛΑΔΑ
(18) Ημερομηνία Λήξης:	24-06-2016
(11) Αριθμός Πιστοποιητικού Καταχώρησης Σχεδίου ή Υποδείγματος:	6003366
(21) Αρ. Αίτησης Σχ. ή Υπ.:	20110600088
(73) Δικαιούχος(οι):	THALPOS ABEE ΣΤΡΩΜΑΤΑ-ΚΡΕΒΑΤΙΑ-ΜΑΞΙΛΑΡΙΑ, ΑΝΩΝΥΜΟΣ ΒΙΟΜΗΧΑΝΙΚΗ ΕΜΠΟΡΙΚΗ ΕΤΑΙΡΕΙΑ ΒΙΟ-ΠΑ Κερατέας Θέση Βενίζα-Ζαπάνι ΚΕΡΑΤΕΑ (ΑΤΤΙΚΗΣ) 19001 ΕΛΛΑΔΑ
(18) Ημερομηνία Λήξης:	27-06-2016

ΜΕΡΟΣ Ε'

ΜΕΤΑΒΟΛΕΣ

ΑΙΤΗΣΕΙΣ/ΧΟΡΗΓΗΣΕΙΣ

ΟΥΔΕΜΙΑ

ΜΕΡΟΣ ΣΤ'

ΔΙΟΡΘΩΣΕΙΣ ΚΑΙ ΕΠΑΝΑΔΗΜΟΣΙΕΥΣΕΙΣ

ΔΙΟΡΘΩΣΕΙΣ

ΟΥΔΕΜΙΑ

ΕΠΑΝΑΛΗΜΟΣΙΕΥΣΕΙΣ

ΟΥΔΕΜΙΑ

ΜΕΡΟΣ Ζ'

ΑΝΑΚΟΙΝΩΣΕΙΣ - ΣΥΝΔΡΟΜΕΣ

ΟΥΔΕΜΙΑ

ΣΥΝΔΡΟΜΕΣ ΓΙΑ ΤΟ ΕΔΒΙ

- α) Σε οπτικό δίσκο (CD), ως εξής: Τεύχη Α' και Β' μαζί ανά δίσκο..... ΕΥΡΩ 2,00
- Ετήσια συνδρομή Εσωτερικού για τα Τεύχη Α' και Β' μαζί..... ΕΥΡΩ 22,00
- Ετήσια συνδρομή Εξωτερικού για τα Τεύχη Α' και Β' μαζί..... ΕΥΡΩ 44,00
- β) Ετήσια συνδρομή για τα Τεύχη Α' και Β' μαζί σε έντυπη μορφή και σε οπτικό δίσκο (CD) ταυτόχρονα.
- Ετήσια συνδρομή Εσωτερικού..... ΕΥΡΩ 77,00
- Ετήσια συνδρομή Εξωτερικού..... ΕΥΡΩ 154,00
- γ) Ετήσια συνδρομή για την πρόσβαση και στα δύο Τεύχη του ΕΔΒΙ στις ιστοσελίδες του ΟΒΙ..... ΕΥΡΩ 0,00

Κάθε ενδιαφερόμενος μπορεί να προμηθεύεται το ΕΔΒΙ ή να ζητήσει να γίνει συνδρομητής από τον:

Οργανισμό Βιομηχανικής Ιδιοκτησίας (ΟΒΙ)
Γιάννη Σταυρουλάκη 5 (πρώην Παντανάσσης)
151 25 Παράδεισος Αμαρουσίου
τηλ.: 2106828231

SUBSCRIPTIONS FOR THE INDUSTRIAL PROPERTY BULLETIN

- a) On compact disc (CD): Volume A' and B', price per disc..... EURO 2,00
- Annual domestic subscription for both Volumes (A' and B')..... EURO 22,00
- Annual foreign subscription for both Volumes (A' and B')..... EURO 44,00
- b) Annual subscription for both Volumes (A' and B') in printed form
and on compact disc (CD) simultaneously.
- Annual domestic subscription..... EURO 77,00
- Annual foreign subscription..... EURO 154,00
- c) Annual subscription for access to both Volumes (A' and B')
displayed on the OBI's website pages..... EURO 0,00

For bulletin purchasing or subscription information, please contact:

5, Gianni Stavroulaki str. (former Pandanassis str.)
151 25 Paradissos Amarousiou
Athens - Greece
Tel.:+30(210)6828231