

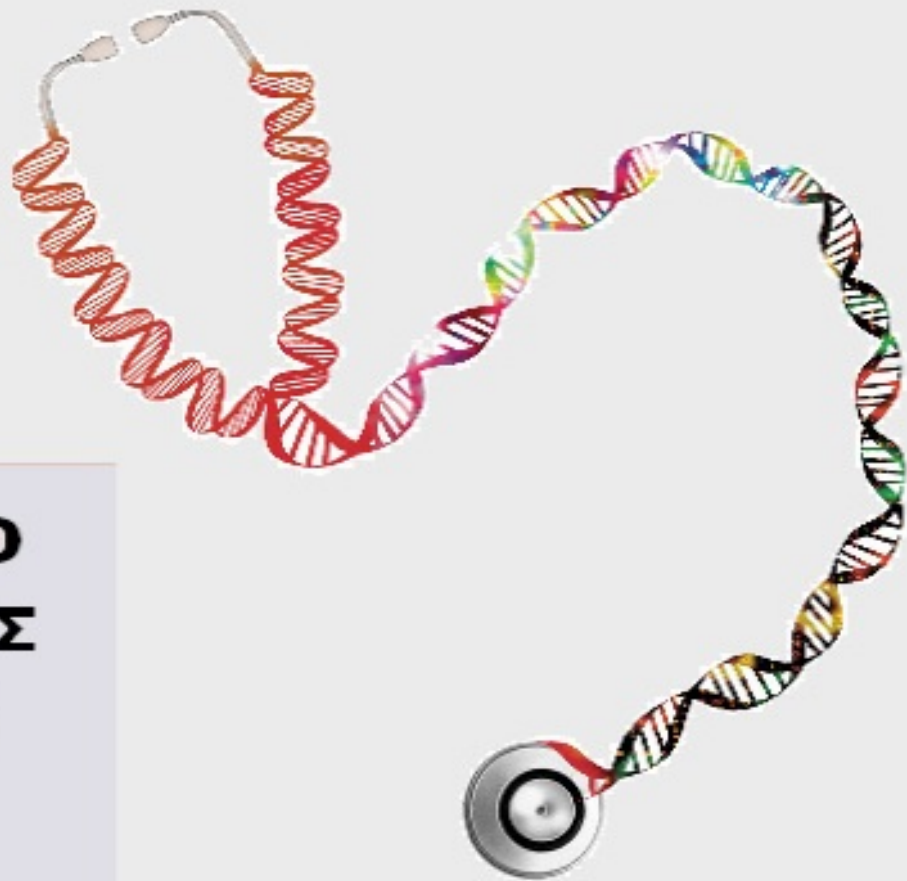

ΟΡΓΑΝΙΣΜΟΣ
ΒΙΟΜΗΧΑΝΙΚΗΣ
ΙΔΙΟΚΤΗΣΙΑΣ

**ΕΙΔΙΚΟ ΔΕΛΤΙΟ
ΒΙΟΜΗΧΑΝΙΚΗΣ
ΙΔΙΟΚΤΗΣΙΑΣ
(ΕΔΒΙ)**



National Human Genome Research Institute

**ΤΕΥΧΟΣ Β΄
ΣΧΕΔΙΑ Η ΥΠΟΔΕΙΓΜΑΤΑ
ΑΥΓΟΥΣΤΟΣ 2017**



ΟΡΓΑΝΙΣΜΟΣ
ΒΙΟΜΗΧΑΝΙΚΗΣ
ΙΔΙΟΚΤΗΣΙΑΣ

Γιάννη Σταυρουλάκη 5 (πρώην Παντανάσσης)
151 25 Παράδεισος Αμαρουσίου

ΤΕΛΕΦΑΞ: 210 6819231

ΤΗΛΕΦΩΝΑ:

ΓΕΝΙΚΕΣ ΠΛΗΡΟΦΟΡΙΕΣ:210 6183500
ΚΑΤΑΘΕΣΕΙΣ:210 6183593
ΤΕΛΗ:210 6183594
ΕΞΕΤΑΣΤΕΣ:210 6183595
ΛΟΓΙΣΤΗΡΙΟ:.....210 6183596
ΝΟΜΙΚΑ ΘΕΜΑΤΑ:210 6183597
ΤΕΧΝΙΚΗ ΠΛΗΡΟΦΟΡΗΣΗ: .. 210 6183598
ΔΗΜΟΣΙΕΣ ΣΧΕΣΕΙΣ: 210 6183599

Επιμέλεια - Έκδοση:
Τρόμ Νικόλαος
Οργανισμός Βιομηχανικής Ιδιοκτησίας (OBI)

© Οργανισμός Βιομηχανικής Ιδιοκτησίας (OBI)

15-09-2017



INDUSTRIAL
PROPERTY
ORGANISATION

5, Gianni Stavroulaki str.(former Pandanassis str.)
GR 151 25 Paradissos Amaroussiou Athens, Greece

TELEFAX: 210 6819231

TELEPHONE:

GENERAL INFORMATION: +30 210 6183500
RECEIVING OFFICE: +30 210 6183593
FEES: +30 210 6183594
EXAMINERS: +30 210 6183595
ACCOUNTS OFFICE: +30 210 6183596
LEGAL METTERS:+30 210 6183597
TECHNICAL INFORMATION:+30 210 6183598
PUBLIC RELATIONS:+30 210 6183599

Editor - Publisher:
Trom Nicholas
Industrial Property Organisation (OBI)

© Industrial Property Organisation (OBI)

15-09-2017

ΕΙΣΑΓΩΓΙΚΟ ΣΗΜΕΙΩΜΑ

Το Ειδικό Δελτίο Βιομηχανικής Ιδιοκτησίας τηρείται από τον Οργανισμό Βιομηχανικής Ιδιοκτησίας (Ο.Β.Ι.) κατ' εφαρμογή του άρθρου 4 του νόμου 1733/1987(ΦΕΚ 171,Α') και αποτελείται από δύο τεύχη:

Στο **ΤΕΥΧΟΣ Α'** δημοσιεύονται σε μηνιαία βάση τα εξής :

- Αιτήσεις και χορηγήσεις Διπλωμάτων Ευρεσιτεχνίας (Δ.Ε.)
- Αιτήσεις και χορηγήσεις Πιστοποιητικών Υποδείγματος Χρησιμότητας (Π.Υ.Χ.)
- Αιτήσεις και χορηγήσεις Συμπληρωματικών Πιστοποιητικών Προστασίας για Φυτοπροστατευτικά προϊόντα (Σ.Π.Π.Φ.Π.)
- Αιτήσεις και χορηγήσεις Συμπληρωματικών Πιστοποιητικών Προστασίας για Φάρμακα (Σ.Π.Π.Φ.)
- Αιτήσεις παράτασης ισχύος για Συμπληρωματικά Πιστοποιητικά Προστασίας για Παιδιατρικά Φάρμακα (Σ.Π.Π.Π.Φ.)
- Αιτήσεις Μετάφρασης Αξιώσεων Ευρωπαϊκών Διπλωμάτων Ευρεσιτεχνίας
- Πιστοποιητικά Μεταφράσεων Ευρωπαϊκών Διπλωμάτων Ευρεσιτεχνίας
- Μεταβολές - Διορθώσεις αιτήσεων και χορηγήσεων τίτλων βιομηχανικής ιδιοκτησίας
- Εκπτώσεις - Ανακλήσεις Εκπτώσεων αιτήσεων και χορηγήσεων τίτλων βιομηχανικής ιδιοκτησίας

Στο **ΤΕΥΧΟΣ Β'** δημοσιεύονται σε μηνιαία βάση οι αιτήσεις και τα καταχωρημένα Σχέδια ή Υποδείγματα.

Τα παραπάνω τεύχη διατίθενται ξεχωριστά.

ΠΕΡΙΕΧΟΜΕΝΑ

Ανάλυση κωδικών αρθμών.....	5
Συντμήσεις.....	5

**ΜΕΡΟΣ Α΄
ΚΑΤΑΧΩΡΗΜΕΝΕΣ ΑΙΤΗΣΕΙΣ ΣΧΕΔΙΩΝ Ή
ΥΠΟΔΕΙΓΜΑΤΩΝ**

1.Αιτήσεις Σχεδίων ή Υποδειγμάτων.....	6
2.Ευρετήριο αιτήσεων σύμφωνα με την αλφαβητική σειρά των καταθετών.....	39

**ΜΕΡΟΣ Β΄
ΧΟΡΗΓΗΣΕΙΣ ΠΙΣΤΟΠΟΙΗΤΙΚΩΝ ΚΑΤΑΧΩΡΗΣΗΣ
ΣΧΕΔΙΩΝ Ή ΥΠΟΔΕΙΓΜΑΤΩΝ**

1.Πιστοποιητικά καταχώρησης σχεδίων ή υποδειγμάτων.....	42
2.Ευρετήριο πιστοποιητικών καταχώρησης σχεδίων ή υποδειγμάτων σύμφωνα με την αλφαβητική σειρά των καταθετών	49

ΜΕΡΟΣ Γ΄ ΑΝΑΝΕΩΣΕΙΣ.....	52
-------------------------------------	-----------

ΜΕΡΟΣ Δ΄ ΛΗΞΗ ΠΡΟΣΤΑΣΙΑΣ.....	55
--	-----------

ΜΕΡΟΣ Ε΄ ΜΕΤΑΒΟΛΕΣ.....	57
------------------------------------	-----------

ΜΕΡΟΣ ΣΤ΄ ΔΙΟΡΘΩΣΕΙΣ ΚΑΙ ΕΠΑΝΑΔΗΜΟΣΙΕΥΣΕΙΣ.....	58
--	-----------

– ΑΝΑΚΟΙΝΩΣΕΙΣ - ΣΥΝΔΡΟΜΕΣ	60
--	-----------

CONTENTS

INID Codes.....	5
Abbreviations.....	5

**PART A΄
REGISTERED DESIGN APPLICATIONS**

1.Design Applications.....	6
2.Design Application Index in alphabetical order of the applicant.....	39

**PART B΄
GRANTS OF DESIGN REGISTRATION CERTIFICATES**

1.Design registration certificates.....	42
2.Index of design registration certificates in alphabetical order of the applicant.....	49

PART C΄ RENEWALS.....	52
----------------------------------	-----------

PART D΄ EXPIRY OF PROTECTION.....	55
--	-----------

PART E΄ MODIFICATION.....	57
--------------------------------------	-----------

PART F΄ CORRECTIONS AND RE-PUBLICATIONS.....	58
---	-----------

– ANNOUNCEMENTS - SUBSCRIPTION	60
--	-----------

ΚΩΔΙΚΟΙ ΑΡΙΘΜΟΙ

- (11) Αριθμός Πιστοποιητικού Καταχώρησης Σχεδίου ή Υποδείγματος
- (15) Ημερομηνία Καταχώρησης / Ανανέωσης
- (17) Διάρκεια προστασίας Καταχώρησης / Ανανέωσης
- (18) Ημερομηνία λήξης προστασίας / ανανέωσης προστασίας
- (21) Αριθμός Αίτησης Σχεδίου ή Υποδείγματος
- (22) Ημερομηνία κατάθεσης
- (28) Αριθμός Σχεδίων/Υποδειγμάτων
- (29) Κατάθεση δείγματος

- (30) Δεδομένα Προτεραιότητας
- (46) Ημερομηνία λήξης αναβολής δημοσίευσης
- (51) Ταξινόμηση Locarno
- (54) Προσδιορισμός αντικειμένου

- (71) Καταθέτης(ες)
- (72) Δημιουργός(οι)
- (73) Δικαιούχος(οι)
- (74) Πληρεξούσιος(οι)
- (-) Αντίκλητος (οι)
– Δεν υπάρχει πρόβλεψη στο αντίστοιχο πρότυπο : WIPO STANDARD ST.80

Οδηγός αναφοράς για το WIPO STANDARD ST.80(Σύσταση που αφορά βιβλιογραφικά δεδομένα σχετικά με τα Σχέδια):

<http://www.wipo.int/export/sites/www/standards/en/pdf/03-80-01.pdf>

INID CODES

- (11) Serial number of the registration and/or number of the design document
- (15) Date of the registration / Date of the renewal
- (17) Expected duration of the registration / renewal
- (18) Expected expiration date of the registration / renewal
- (21) Serial number of the application
- (22) Date of filling of the application
- (28) Number of industrial designs included in the application
- (29) Indication of the form in which the industrial design is filed, e.g., as a reproduction of the industrial design or as a specimen thereof

- (30) Data relating to priority under the Paris Convention
- (46) Date of expiration of deferment
- (51) Locarno Classification
- (54) Designation of (s) or product(s) covered by the industrial design or title of the industrial design

- (71) Name(s) and address(es) of the applicant(s)
- (72) Name(s) of the creator(s) if known to be such
- (73) Name(s) and address(es) of the owner(s)
- (74) Name(s) and address(es) of the representative(s)
- (-) Name(s) and address(es) of the Contact Person(s)
- Not existing in WIPO STANDARD ST.80

Reference guide to WIPO STANDARD ST.80(RECOMMENDATION CONCERNING BIBLIOGRAPHIC DATA RELATING TO INDUSTRIAL DESIGNS):

<http://www.wipo.int/export/sites/www/standards/en/pdf/03-80-01.pdf>

ΣΥΝΤΜΗΣΕΙΣ

OBI: Οργανισμός Βιομηχανικής Ιδιοκτησίας

EABI: Ειδικό Δελτίο Βιομηχανικής Ιδιοκτησίας

Δ.Σ.: Διοικητικό Συμβούλιο

ΣΧ. ή ΥΠ.: Σχέδιο ή Υπόδειγμα

ΑΡ.ΑΙΤ.: Αριθμός αίτησης

ΜΕΡΟΣ Α΄

ΑΙΤΗΣΕΙΣ ΚΑΙ ΑΝΑΒΟΛΕΣ ΣΧΕΔΙΩΝ Ή ΥΠΟΔΕΙΓΜΑΤΩΝ

ΑΙΤΗΣΕΙΣ

- (21) Αρ. Αίτησης Σχ. ή Υπ: 20160600110
- (22) Ημερομηνία Κατάθεσης: 22-07-2016
- (18) Ημ. Λήξης 1ης πενταετίας: 22-07-2021
- (71) Καταθέτης(ες):
1) ΚΥΡΑΔΗΣ ΚΩΝΣΤΑΝΤΙΝΟΥ ΕΥΑΓΓΕΛΟΣ
Ισαάκ και Σολωμού 3 ΣΕΡΡΕΣ 62100 ΕΛΛΑΔΑ
2) ΝΤΑΟΥΔΗΣ-ΤΟΠΑΛΗΣ ΑΝΤΩΝΙΟΥ ΚΩΝΣΤΑΝΤΙΝΟΣ
Πέρδικα 10-12 ΣΕΡΡΕΣ 62100 ΕΛΛΑΔΑ
3) ΚΥΡΑΔΗΣ ΕΥΑΓΓΕΛΟΥ ΚΩΝΣΤΑΝΤΙΝΟΣ
Ισαάκ και Σολωμού 3 ΣΕΡΡΕΣ 62100 ΕΛΛΑΔΑ
- (30) Συμβ. Προτεραιότητα(ες):
- (72) Δημιουργός(οι):
ΚΥΡΑΔΗΣ ΕΥΑΓΓΕΛΟΣ
ΝΤΑΟΥΔΗΣ-ΤΟΠΑΛΗΣ ΚΩΝΣΤΑΝΤΙΝΟΣ
ΚΥΡΑΔΗΣ ΚΩΝΣΤΑΝΤΙΝΟΣ
- (74) Πληρεξούσιος:
- (-) Αντίκλητος:
- (28) Αριθμός Σχεδίων/Υποδειγμάτων: 1
- (51) Ταξινόμηση Locarno: 07-01
- (54) Προσδιορισμός Αντικειμένου: **ΔΙΣΚΟΣ ΣΕΡΒΙΡΙΣΜΑΤΟΣ ΑΣΦΑΛΕΙΑΣ**
- (29) Κατάθεση δείγματος: Όχι

Πληροφορίες σχετικά με τον αριθμό των σχεδίων
και άλλες σημαντικές πληροφορίες:

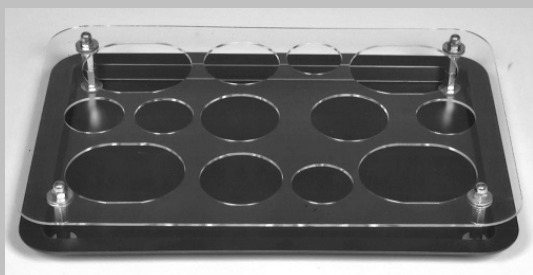

1.1



1.2

(21) Αρ. Αίτησης Σχ. ή Υπ:	20160600117
(22) Ημερομηνία Κατάθεσης:	25-07-2016
(18) Ημ. Λήξης 1ης πενταετίας:	25-07-2021
(71) Καταθέτης(ες):	RESILUX Damstraat 4 WETTEREN 9230 BELGIUM
(30) Συμβ. Προτεραιότητα(ες):	
(72) Δημιουργός(οι):	STUYCK JORIS
(74) Πληρεξούσιος:	ΠΕΤΣΗΣ ΧΡΗΣΤΟΣ Κυπαρισσίας 4-6 ΘΕΣΣΑΛΟΝΙΚΗ 542 49 ΕΛΛΑΔΑ
(-) Αντίκλητος:	ΠΕΤΣΗΣ ΧΡΗΣΤΟΣ Κυπαρισσίας 4-6 ΘΕΣΣΑΛΟΝΙΚΗ 542 49 ΕΛΛΑΔΑ
(28) Αριθμός Σχεδίων/Υποδειγμάτων:	2
(51) Ταξινόμηση Locarno:	09-01
(54) Προσδιορισμός Αντικειμένου:	ΦΙΑΛΕΣ
(29) Κατάθεση δείγματος:	Όχι

Πληροφορίες σχετικά με τον αριθμό των σχεδίων και άλλες σημαντικές πληροφορίες:

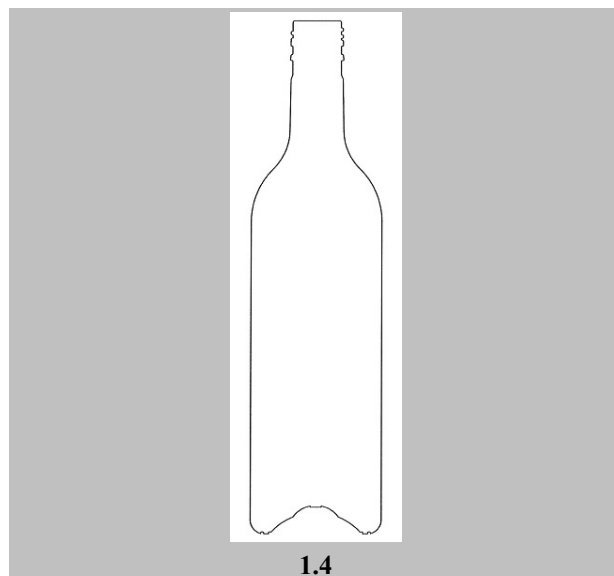
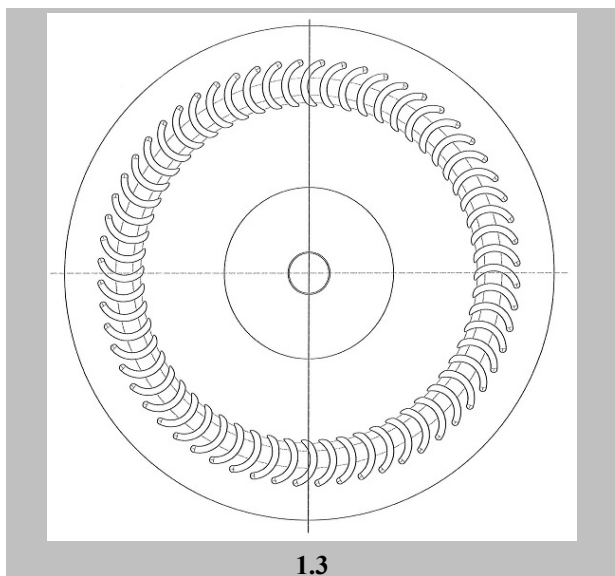
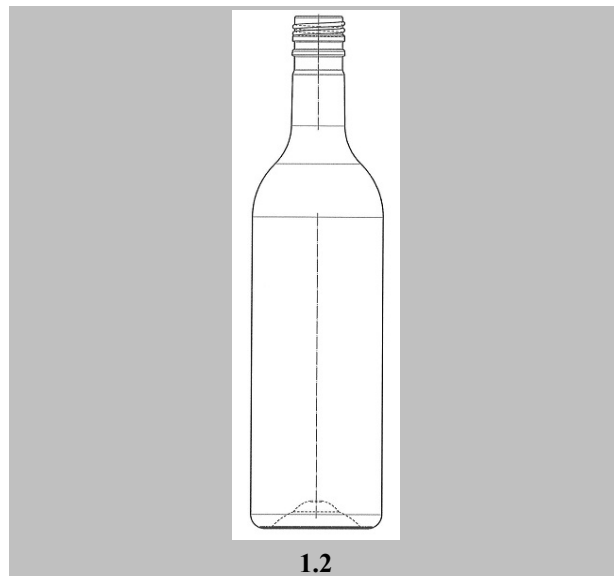
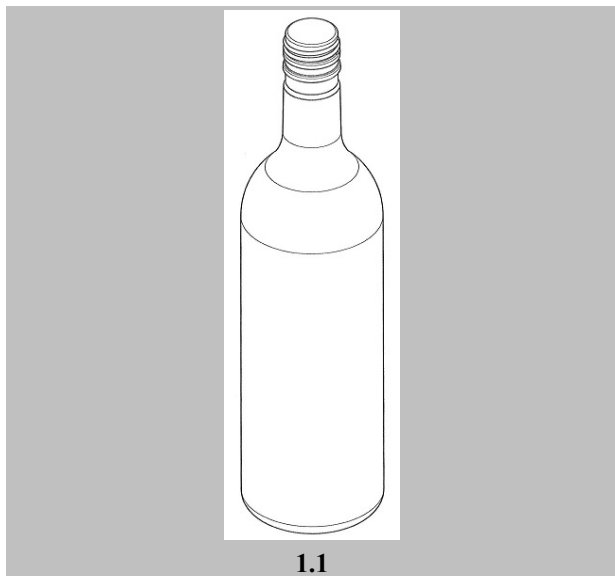

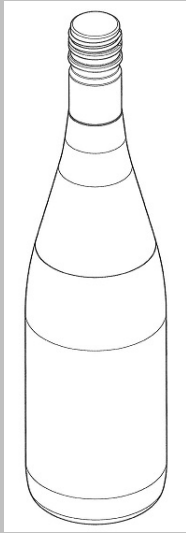

2.1

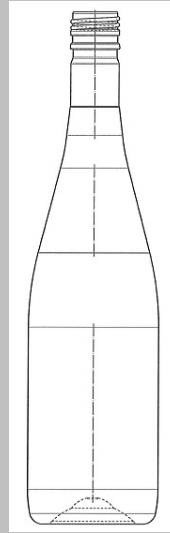

2.2

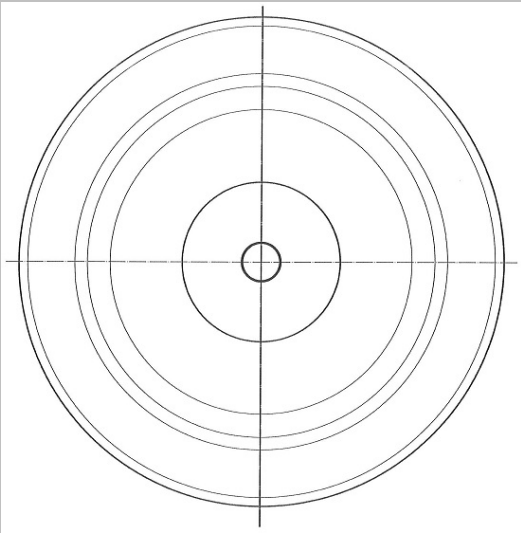

2.3

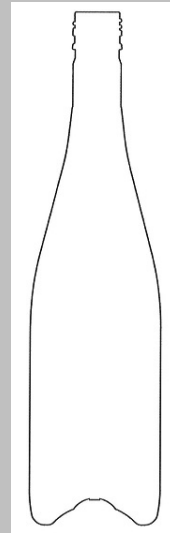

2.4

- (21) Αρ. Αίτησης Σχ. ή Υπ: **20170600015**
- (22) Ημερομηνία Κατάθεσης: 07-03-2017
- (18) Ημ. Λήξης 1ης πενταετίας: 07-03-2022
- (71) Καταθέτης(ες): **Ανόνομος εταιρία βιομηχανία μορφοποίησης αλουμινίου, ΒΙΟΜΑΛ ΑΕ**
Βατώντας . Ν. Αρτάκη 34600 ΕΛΛΑΔΑ
- (30) Συμβ. Προτεραιότητα(ες):
- (72) Δημιουργός(οι): **ΑΠΟΣΤΟΛΟΥ ΝΙΚΟΛΑΟΣ**
- (74) Πληρεξούσιος: **ΜΑΝΤΗΣ ΑΘΑΝΑΣΙΟΣ**
Σίνα 25 ΑΘΗΝΑ 10680 ΕΛΛΑΔΑ
- (-) Αντίκλητος: **ΧΟΥΛΙΑΡΑΣ ΣΠΥΡΙΔΩΝ**
Μπόταση 42 ΧΑΛΚΙΔΑ 34100 ΕΛΛΑΔΑ
- (28) Αριθμός Σχεδίων/Υποδειγμάτων: 1
- (51) Ταξινόμηση Locarno: 25-01
- (54) Προσδιορισμός Αντικειμένου: **ΚΑΘΕΤΟ ΚΙΝΗΤΟ ΠΡΟΦΙΛ ΣΙΤΑΣ ΜΕ ΠΤΥΧΩΤΟ ΠΑΝΙ**
- (29) Κατάθεση δείγματος: Όχι

Πληροφορίες σχετικά με τον αριθμό των σχεδίων και άλλες σημαντικές πληροφορίες:

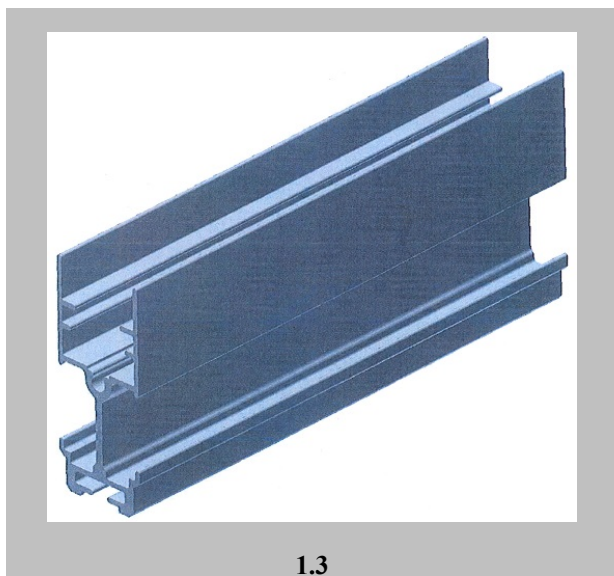
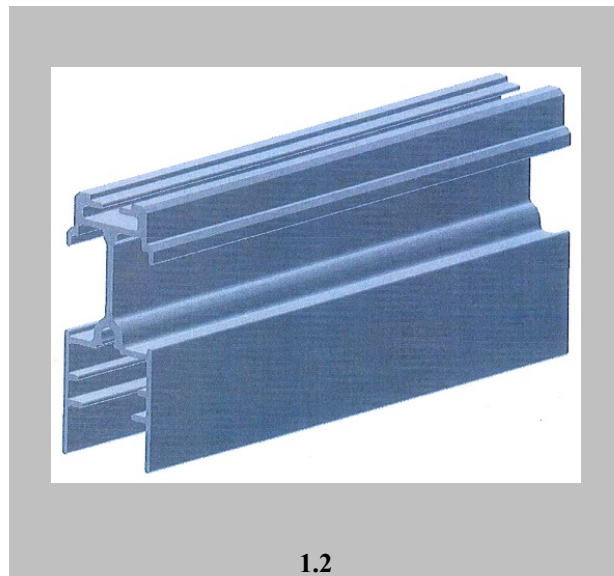
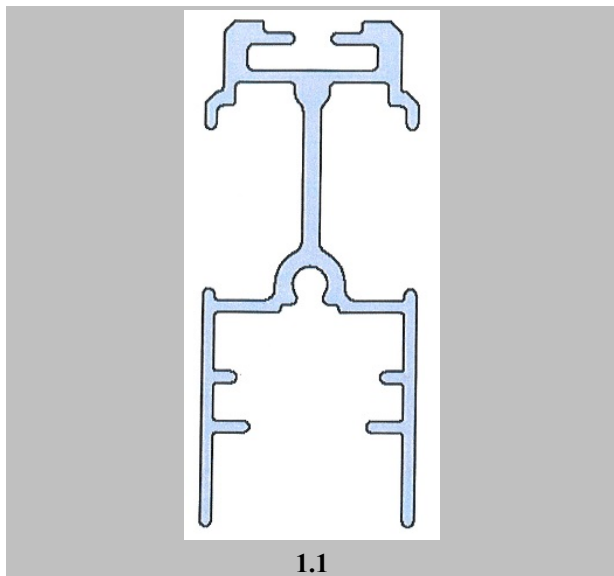

(21) Αρ. Αίτησης Σχ. ή Υπ:	20170600016
(22) Ημερομηνία Κατάθεσης:	07-03-2017
(18) Ημ. Λήξης 1ης πενταετίας:	07-03-2022
(71) Καταθέτης(ες):	Ανόνημος εταιρία βιομηχανία μορφοποίησης αλουμινίου, ΒΙΟΜΑΛ ΑΕ Βατώντας . Ν. Αρτάκη 34600 ΕΛΛΑΔΑ
(30) Συμβ. Προτεραιότητα(ες):	
(72) Δημιουργός(οι):	ΑΠΟΣΤΟΛΟΥ ΝΙΚΟΛΑΟΣ
(74) Πληρεξούσιος:	ΜΑΝΤΗΣ ΑΘΑΝΑΣΙΟΣ Σίνα 25 ΑΘΗΝΑ 10680 ΕΛΛΑΔΑ
(-) Αντίκλητος:	ΧΟΥΛΙΑΡΑΣ ΣΠΥΡΙΔΩΝ Μπόταση 42 ΧΑΛΚΙΔΑ 34100 ΕΛΛΑΔΑ
(28) Αριθμός Σχεδίων/Υποδειγμάτων:	3
(51) Ταξινόμηση Locarno:	25-01
(54) Προσδιορισμός Αντικειμένου:	ΣΙΤΕΣ ΜΕ ΠΤΥΧΩΤΟ ΠΑΝΙ, ΠΡΟΦΙΛ ΚΑΙ ΕΞΑΡΤΗΜΑΤΑ ΑΥΤΗΣ
(29) Κατάθεση δείγματος:	Όχι

Πληροφορίες σχετικά με τον αριθμό των σχεδίων και άλλες σημαντικές πληροφορίες:

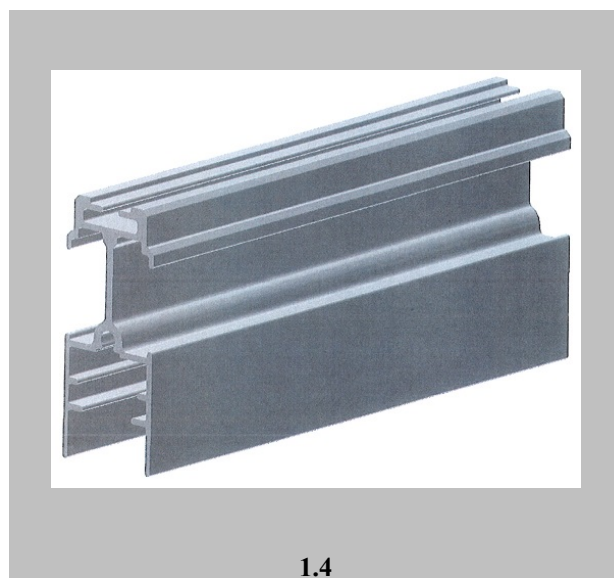
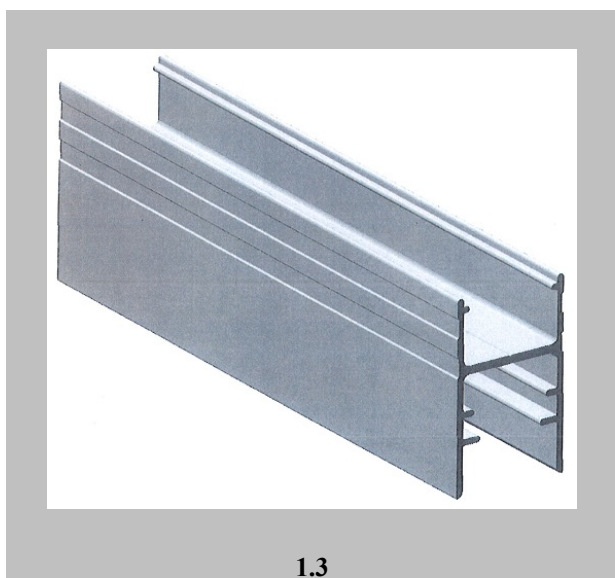

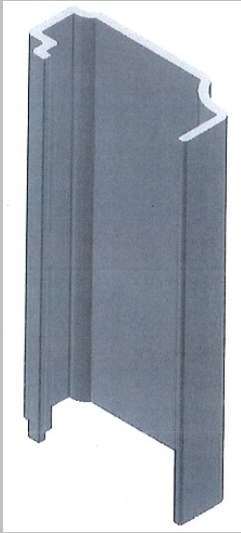

1.5

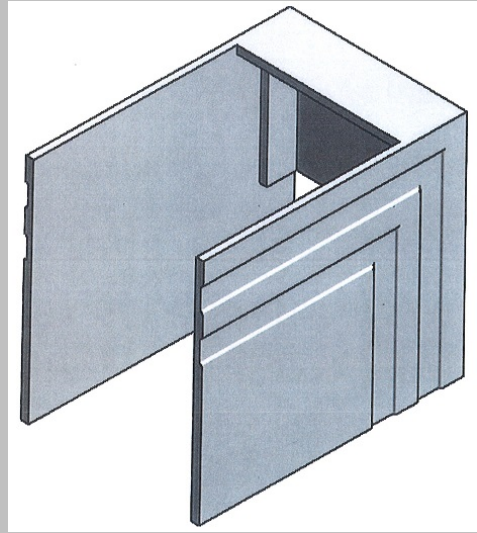

1.6

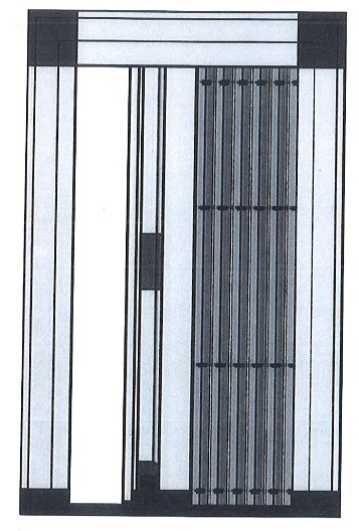

2.1

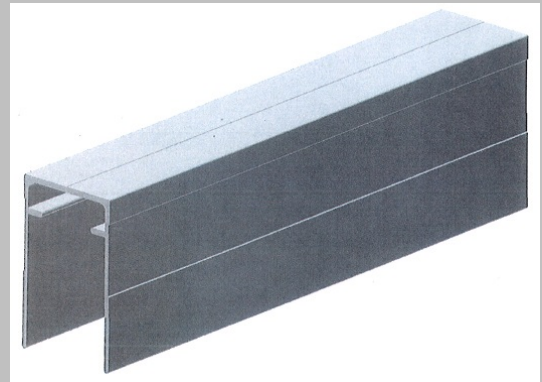

2.2

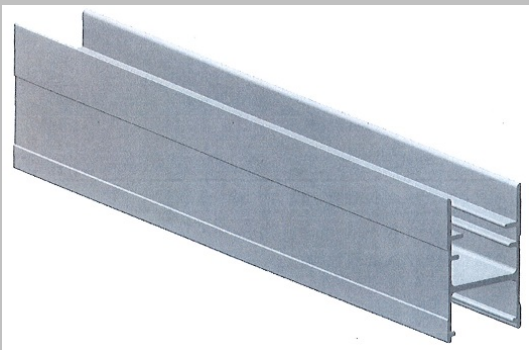

2.3

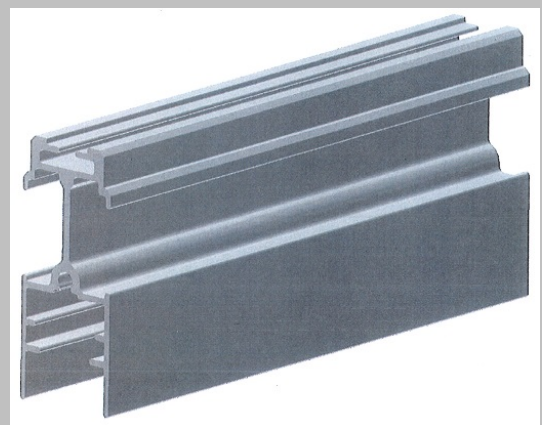

2.4

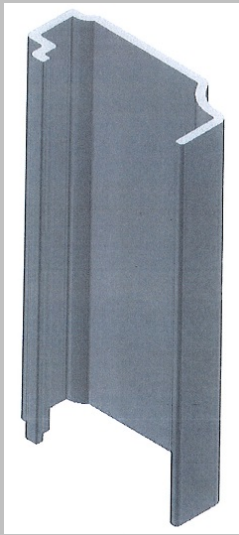

2.5

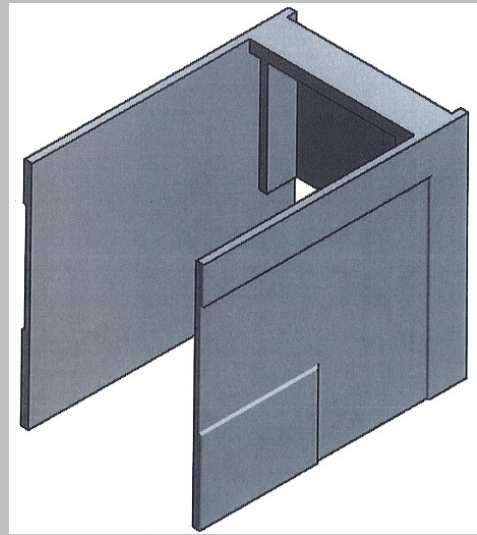

2.6

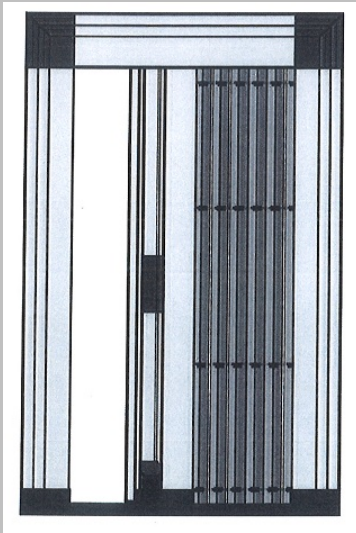

3.1

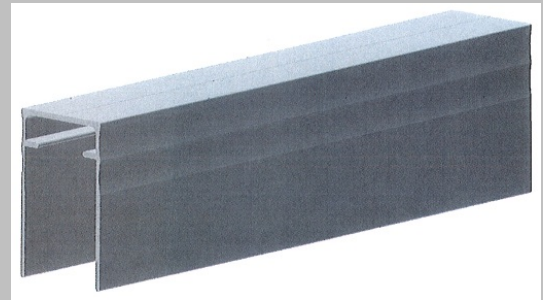

3.2

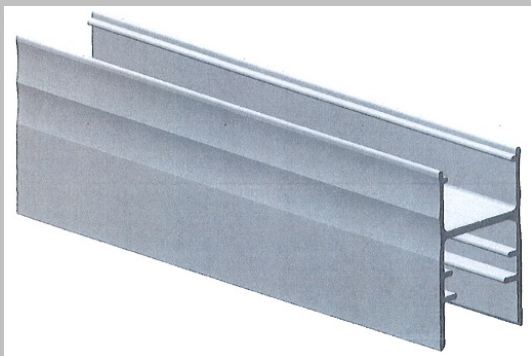

3.3

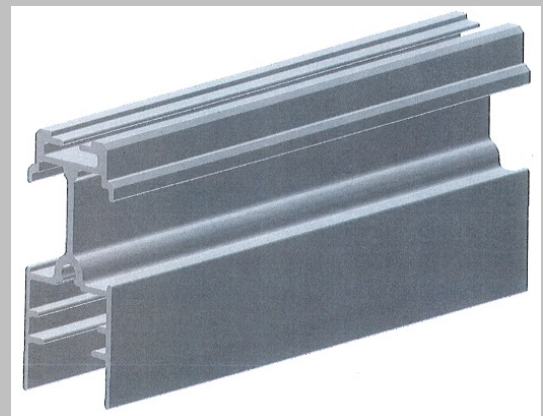

3.4

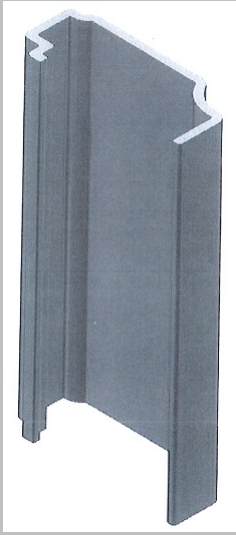

3.5

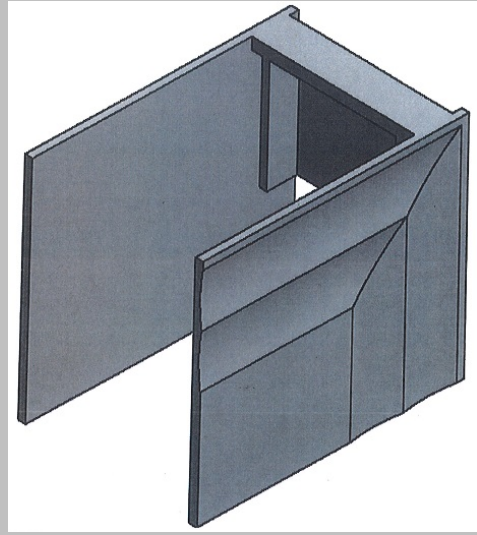

3.6

- (21) Αρ. Αίτησης Σχ. ή Υπ: **20170600017**
- (22) Ημερομηνία Κατάθεσης: 08-03-2017
- (18) Ημ. Λήξης 1ης πενταετίας: 08-03-2022
- (71) Καταθέτης(ες): **ΣΩΚΡΑΤΗΣ Δ. ΚΩΝΣΤΑΝΤΙΝΟΥ ΚΑΙ ΥΙΟΣ Α.Ε. Εμπόριο Βιομηχανία Γαλικών και Ειδών Οικιακής Χρήσης με διακριτικό τίτλο "YALCO"**
Ανδρέα Μεταξά 9 ΚΗΦΙΣΙΑ 14564 ΕΛΛΑΔΑ
- (30) Συμβ. Προτεραιότητα(ες):
- (72) Δημιουργός(οι): **ΚΩΝΣΤΑΝΤΙΝΟΥ ΣΩΚΡΑΤΗΣ**
- (74) Πληρεξούσιος: **ΘΕΟΔΩΡΟΠΟΥΛΟΣ ΚΩΝΣΤΑΝΤΙΝΟΣ**
Επτανήσου 12 ΑΘΗΝΑ (ΑΤΤΙΚΗΣ) 11257 ΕΛΛΑΔΑ
- (-) Αντίκλητος: **ΘΕΟΔΩΡΟΠΟΥΛΟΣ ΚΩΝΣΤΑΝΤΙΝΟΣ**
Επτανήσου 12 ΑΘΗΝΑ (ΑΤΤΙΚΗΣ) 11257 ΕΛΛΑΔΑ
- (28) Αριθμός Σχεδίων/Υποδειγμάτων: 1
- (51) Ταξινόμηση Locarno: 07-04
- (54) Προσδιορισμός Αντικειμένου: **ΑΠΟΣΠΩΜΕΝΟ ΜΙΞΕΡ ΚΑΦΕ ΜΕ ΒΑΣΗ**
- (29) Κατάθεση δείγματος: Όχι

Πληροφορίες σχετικά με τον αριθμό των σχεδίων και άλλες σημαντικές πληροφορίες:

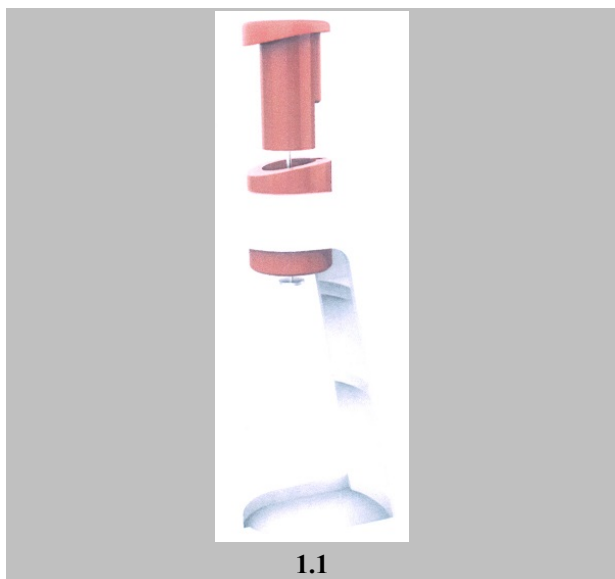



1.3

(21) Αρ. Αίτησης Σχ. ή Υπ:	20170600018
(22) Ημερομηνία Κατάθεσης:	09-03-2017
(18) Ημ. Λήξης 1ης πενταετίας:	09-03-2022
(71) Καταθέτης(ες):	ΜΑΡΚΟΣ ΝΙΚΟΛΑΟΥ ΔΑΥΙΔ-ΑΘΑΝΑΣΙΟΣ Αμπελών 10 ΚΙΛΚΙΣ 61100 ΕΛΛΑΔΑ
(30) Συμβ. Προτεραιότητα(ες):	
(72) Δημιουργός(οι):	ΜΑΡΚΟΣ ΔΑΥΙΔ-ΑΘΑΝΑΣΙΟΣ
(74) Πληρεξούσιος:	
(-) Αντίκλητος:	ΚΟΣΚΙΝΑ ΜΑΡΙΑ Νικηταρά 8-10 ΑΘΗΝΑ (ΑΤΤΙΚΗΣ) 10678 ΕΛΛΑΔΑ
(28) Αριθμός Σχεδίων/Υποδειγμάτων:	2
(51) Ταξινόμηση Locarno:	26-04
(54) Προσδιορισμός Αντικειμένου:	ΛΑΜΠΑΔΕΣ
(29) Κατάθεση δείγματος:	Όχι

Πληροφορίες σχετικά με τον αριθμό των σχεδίων και άλλες σημαντικές πληροφορίες:

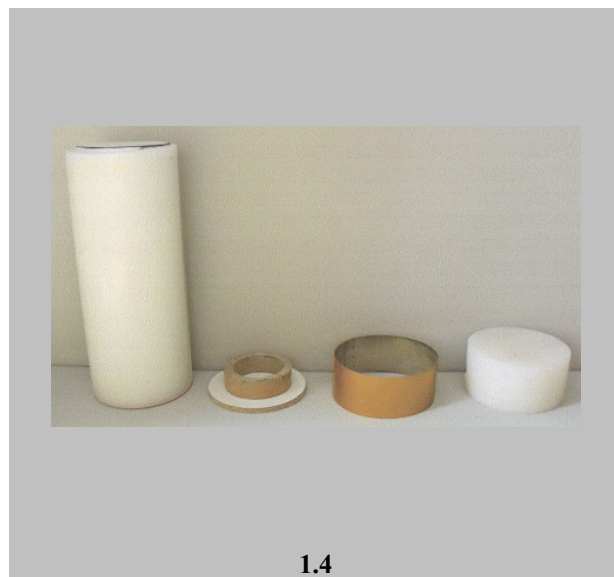
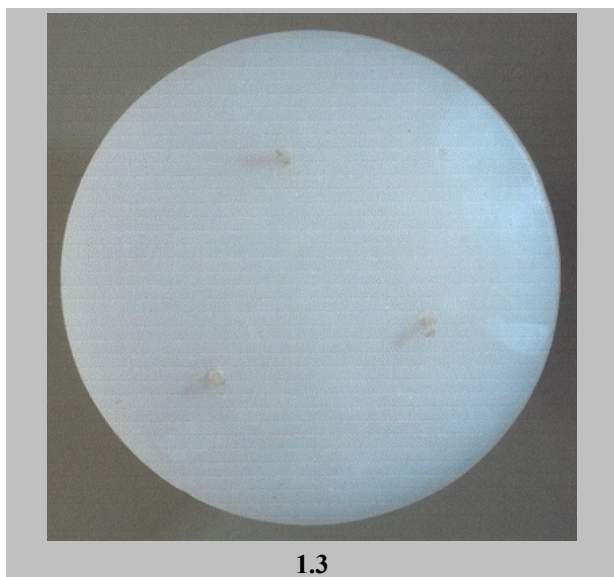

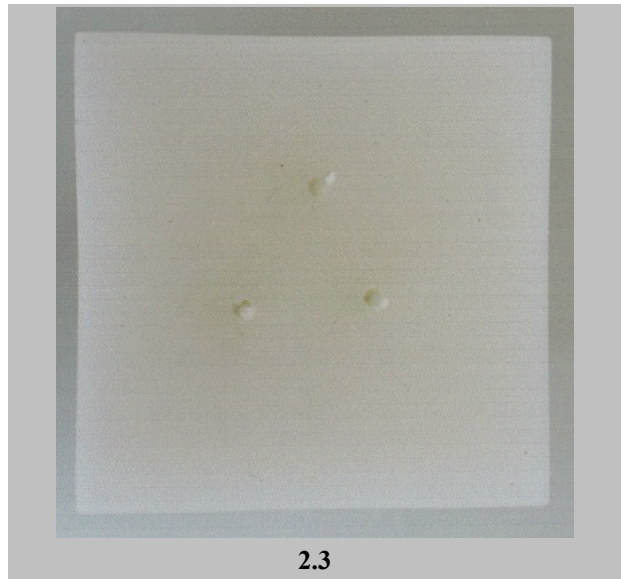

(21) Αρ. Αίτησης Σχ. ή Υπ:	20170600019
(22) Ημερομηνία Κατάθεσης:	10-03-2017
(18) Ημ. Λήξης 1ης πενταετίας:	10-03-2022
(71) Καταθέτης(ες):	ΣΤΑΥΡΑΚΗΣ ΙΩΑΝΝΗ ΝΙΚΟΛΑΟΣ Καλλιπόλεως 39 ΚΟΛΩΝΟΣ 10444 ΕΛΛΑΔΑ
(30) Συμβ. Προτεραιότητα(ες):	
(72) Δημιουργός(οι):	ΣΤΑΥΡΑΚΗΣ ΝΙΚΟΛΑΟΣ
(74) Πληρεξούσιος:	
(-) Αντίκλητος:	
(28) Αριθμός Σχεδίων/Υποδειγμάτων:	6
(51) Ταξινόμηση Locarno:	03-01
(54) Προσδιορισμός Αντικειμένου:	ΔΙΑΦΟΡΑ ΑΞΕΣΟΥΑΡ ΜΕ ΣΥΝΔΥΑΣΜΟ ΞΥΛΟΥ ΚΑΙ ΔΕΡΜΑΤΟΣ
(29) Κατάθεση δείγματος:	Όχι

Πληροφορίες σχετικά με τον αριθμό των σχεδίων και άλλες σημαντικές πληροφορίες:

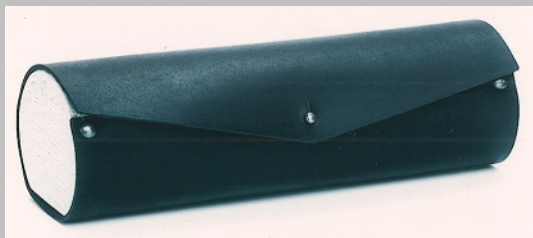

1.1

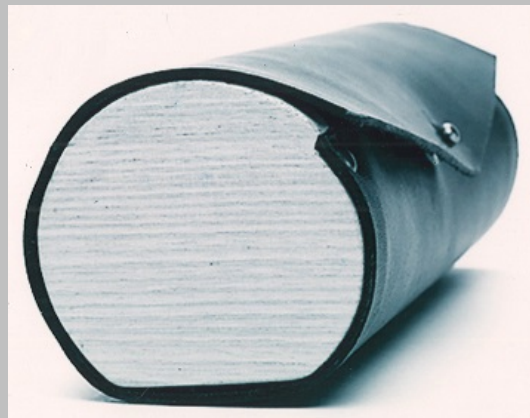

1.2



2.1



2.2



2.3



2.4



3.1



3.2



3.3



3.4



3.5



4.1

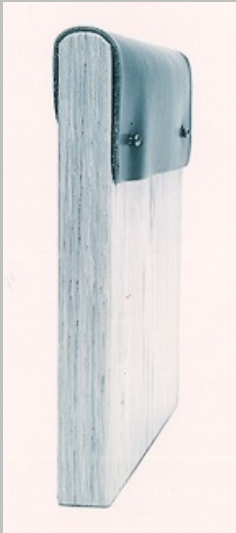

4.2



5.1

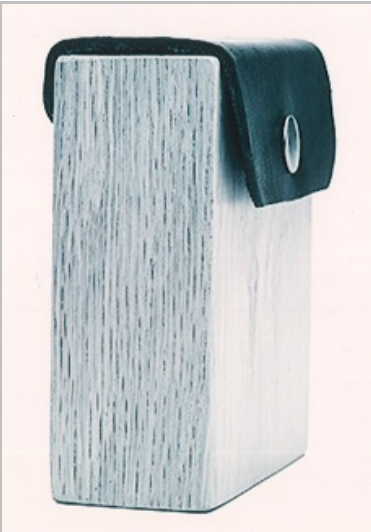

5.2

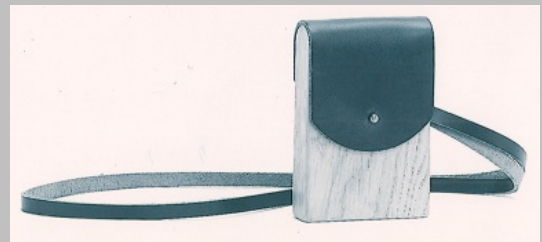

6.1



6.2



6.3



6.4



6.5

(21) Αρ. Αίτησης Σχ. ή Υπ:	20170600020
(22) Ημερομηνία Κατάθεσης:	02-03-2017
(18) Ημ. Λήξης 1ης πενταετίας:	02-03-2022
(71) Καταθέτης(ες):	ΖΗΣΙΟΣ ΔΑΚΙΒΙΑΔΗΣ ΑΕ ΒΙ.ΠΕ.Θ Σίνδου 34 ΘΕΣΣΑΛΟΝΙΚΗ 57022 ΕΛΛΑΔΑ
(30) Συμβ. Προτεραιότητα(ες):	
(72) Δημιουργός(οι):	ΖΗΣΙΟΣ ΝΙΚΟΛΑΟΣ
(74) Πληρεξούσιος:	
(-) Αντίκλητος:	
(28) Αριθμός Σχεδίων/Υποδειγμάτων:	3
(51) Ταξινόμηση Locarno:	07-07
(54) Προσδιορισμός Αντικειμένου:	ΠΛΑΣΤΙΚΑ ΔΟΧΕΙΑ
(29) Κατάθεση δείγματος:	Όχι

Πληροφορίες σχετικά με τον αριθμό των σχεδίων και άλλες σημαντικές πληροφορίες:

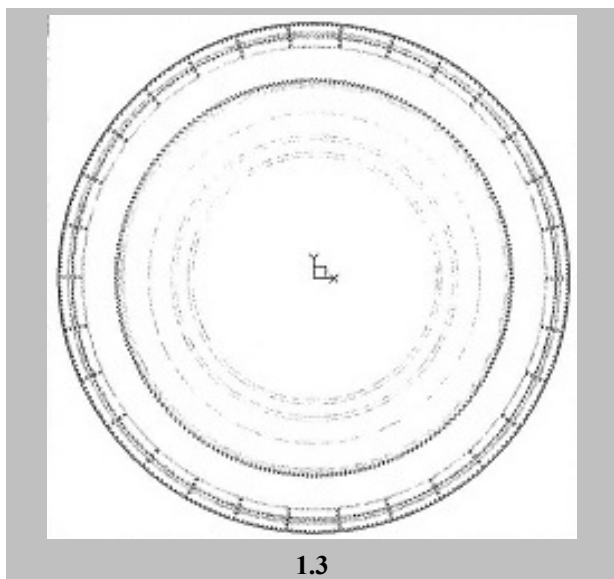
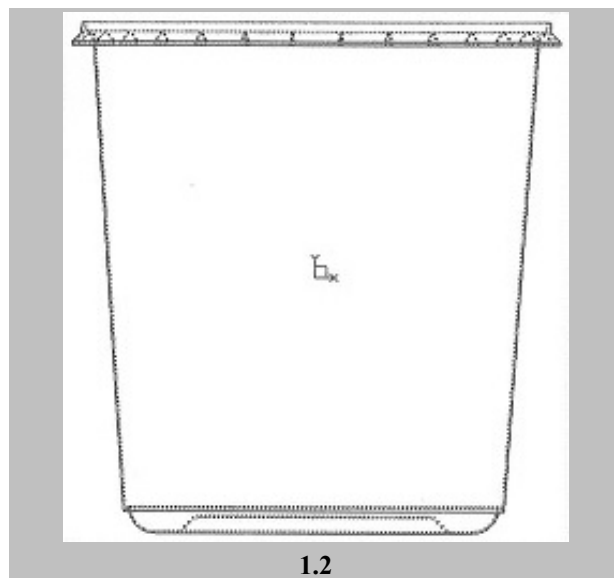
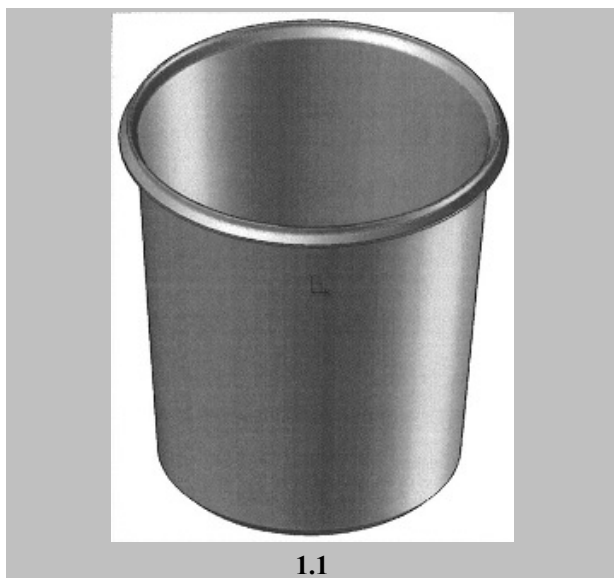

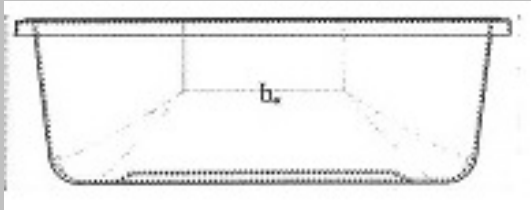

2.2



2.3

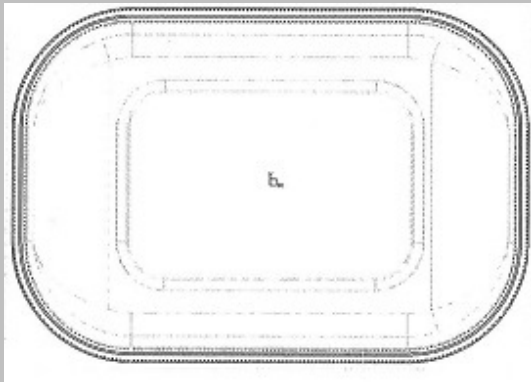

2.4



3.1

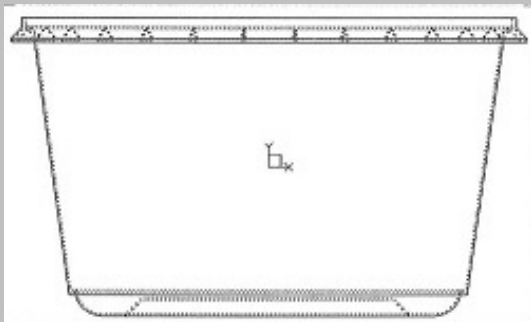

3.2

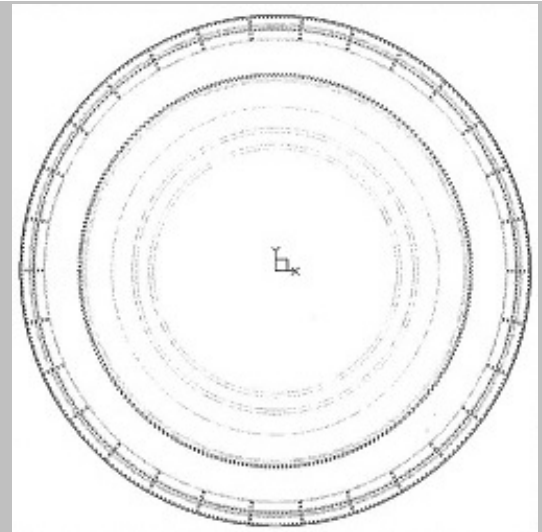

3.3

- (21) Αρ. Αίτησης Σχ. ή Υπ: **20170600021**
- (22) Ημερομηνία Κατάθεσης: 15-03-2017
- (18) Ημ. Λήξης 1ης πενταετίας: 15-03-2022
- (71) Καταθέτης(ες): **GUANGZHOU QINGXIU RIHUA CO. LTD**
Yongxing S. Road, 2ος Οικονομικός Συνεταιρισμός . GUANGDONG .
CHINA
- (30) Συμβ. Προτεραιότητα(ες):
- (72) Δημιουργός(οι): **YE HONGHUA**
- (74) Πληρεξούσιος: **ΝΙΚΟΛΑΪΔΗΣ ΝΙΚΟΛΑΟΣ**
Βουκουρεστίου 36 ΑΘΗΝΑ 10673 ΕΛΛΑΔΑ
- (-) Αντίκλητος: **ΝΙΚΟΛΑΪΔΗΣ ΝΙΚΟΛΑΟΣ**
Βουκουρεστίου 36 ΑΘΗΝΑ 10673 ΕΛΛΑΔΑ
- (28) Αριθμός Σχεδίων/Υποδειγμάτων: 1
- (51) Ταξινόμηση Locarno: 09-01
- (54) Προσδιορισμός Αντικειμένου: **ΑΔΙΑΦΑΝΕΣ ΜΠΟΥΚΑΛΙ ΕΜΦΙΑΛΩΣΗΣ ΥΒΡΙΔΙΚΟΥ
ΒΕΡΝΙΚΙΟΥ ΝΥΧΙΩΝ**
- (29) Κατάθεση δείγματος: Όχι

Πληροφορίες σχετικά με τον αριθμό των σχεδίων
και άλλες σημαντικές πληροφορίες:

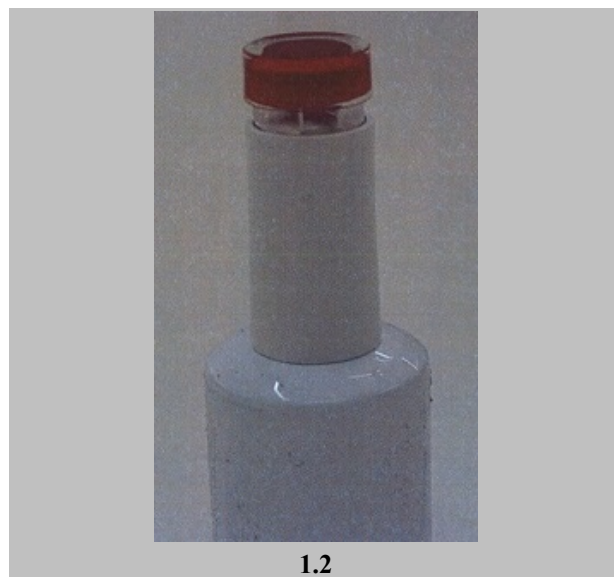
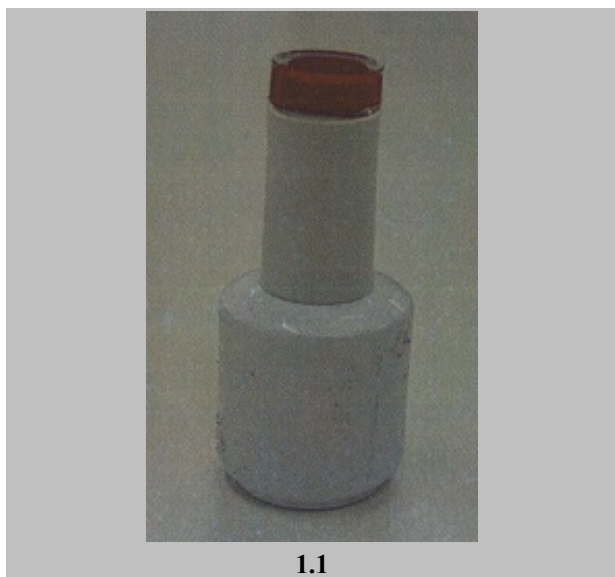



1.3

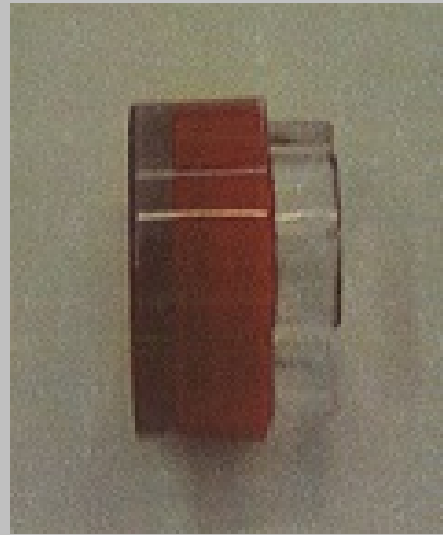

1.4



1.5

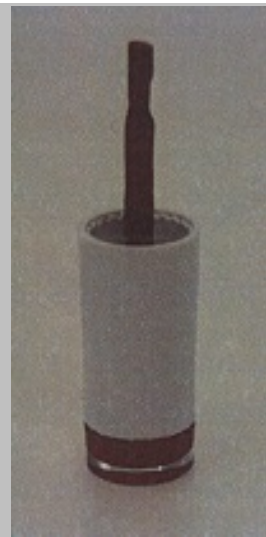

1.6

(21) Αρ. Αίτησης Σχ. ή Υπ:	20170600022
(22) Ημερομηνία Κατάθεσης:	16-03-2017
(18) Ημ. Λήξης 1ης πενταετίας:	16-03-2022
(71) Καταθέτης(ες):	ΓΚΙΚΑΣ ΑΝΑΣΤΑΣΙΟΥ ΣΤΥΛΙΑΝΟΣ Κώστος Πάρου, ΠΑΡΟΣ 84400 ΕΛΛΑΔΑ
(30) Συμβ. Προτεραιότητα(ες):	
(72) Δημιουργός(οι):	ΓΚΙΚΑΣ ΣΤΥΛΙΑΝΟΣ
(74) Πληρεξούσιος:	ΚΙΤΣΙΑΗ ΑΙΚΑΤΕΡΙΝΗ Τσαλδάρη 20 ΧΟΛΑΡΓΟΣ 15562 ΕΛΛΑΔΑ
(-) Αντίκλητος:	ΚΙΤΣΙΑΗ ΑΙΚΑΤΕΡΙΝΗ Τσαλδάρη 20 ΧΟΛΑΡΓΟΣ 15562 ΕΛΛΑΔΑ
(28) Αριθμός Σχεδίων/Υποδειγμάτων:	2
(51) Ταξινόμηση Locarno:	26-05
(54) Προσδιορισμός Αντικειμένου:	ΦΩΤΙΣΤΙΚΑ
(29) Κατάθεση δείγματος:	Όχι

Πληροφορίες σχετικά με τον αριθμό των σχεδίων και άλλες σημαντικές πληροφορίες:

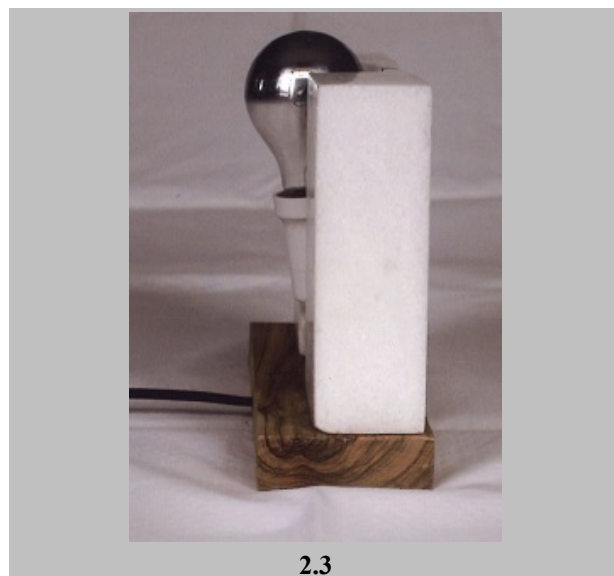

- (21) Αρ. Αίτησης Σχ. ή Υπ: **20170600023**
- (22) Ημερομηνία Κατάθεσης: 16-03-2017
- (18) Ημ. Λήξης 1ης πενταετίας: 16-03-2022
- (71) Καταθέτης(ες): **ΓΚΙΚΑΣ ΑΝΑΣΤΑΣΙΟΥ ΣΤΥΛΙΑΝΟΣ**
Κώστος Πάρου, ΠΑΡΟΣ 84400 ΕΛΛΑΔΑ
- (30) Συμβ. Προτεραιότητα(ες):
- (72) Δημιουργός(οι): **ΓΚΙΚΑΣ ΣΤΥΛΙΑΝΟΣ**
- (74) Πληρεξούσιος: **ΚΙΤΣΙΔΗ ΑΙΚΑΤΕΡΙΝΗ**
Τσαλδάρη 20 ΧΟΛΑΡΓΟΣ 15562 ΕΛΛΑΔΑ
- (-) Αντίκλητος: **ΚΙΤΣΙΔΗ ΑΙΚΑΤΕΡΙΝΗ**
Τσαλδάρη 20 ΧΟΛΑΡΓΟΣ 15562 ΕΛΛΑΔΑ
- (28) Αριθμός Σχεδίων/Υποδειγμάτων: 6
- (51) Ταξινόμηση Locarno: 06-03
- (54) Προσδιορισμός Αντικειμένου: **ΤΡΑΠΕΖΙΑ**
- (29) Κατάθεση δείγματος: Όχι

Πληροφορίες σχετικά με τον αριθμό των σχεδίων και άλλες σημαντικές πληροφορίες:

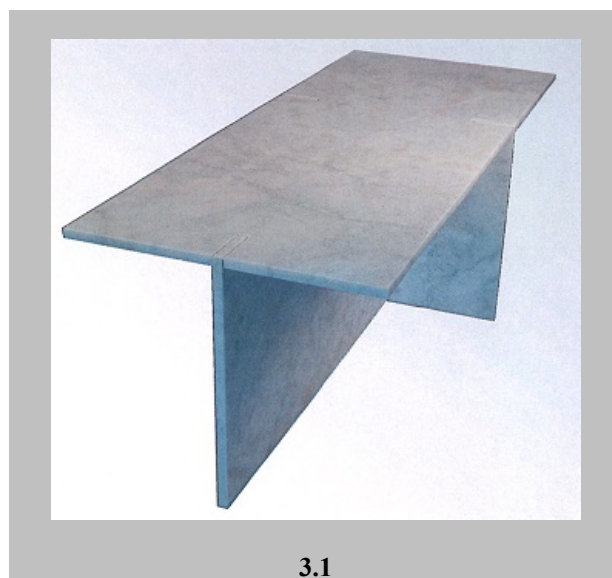
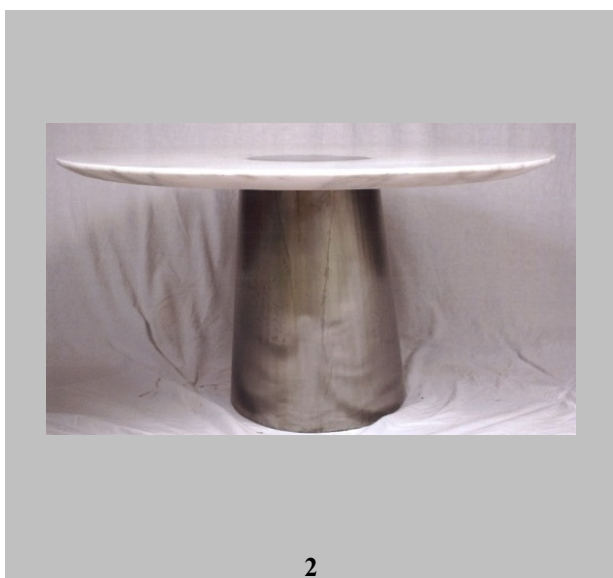
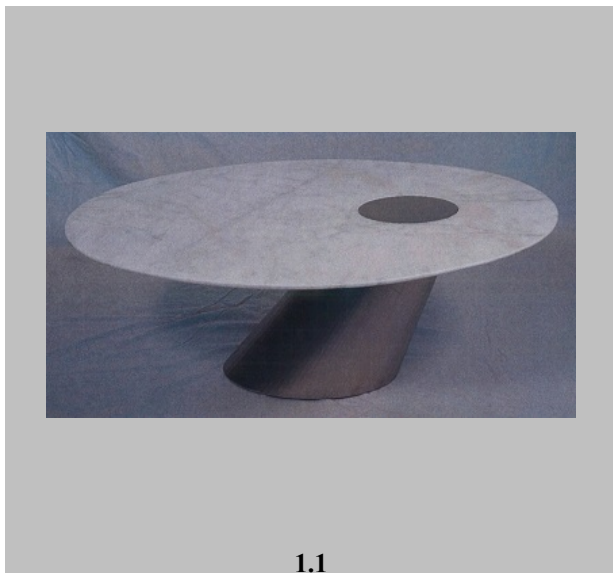



3.2



4.1



4.2



5



6

- (21) Αρ. Αίτησης Σχ. ή Υπ: **20170600024**
- (22) Ημερομηνία Κατάθεσης: 21-03-2017
- (18) Ημ. Λήξης 1ης πενταετίας: 21-03-2022
- (71) Καταθέτης(ες): **ΑΞΑΗΣ ΑΛΕΞΑΝΔΡΟΥ ΑΝΤΩΝΙΟΣ**
Κοιμ. Θεοτόκου 28Α ΣΙΝΔΟΣ 57400 ΕΛΛΑΔΑ
- (30) Συμβ. Προτεραιότητα(ες):
- (72) Δημιουργός(οι): **ΑΞΑΗΣ ΑΝΤΩΝΙΟΣ**
- (74) Πληρεξούσιος:
- (-) Αντίκλητος:
- (28) Αριθμός Σχεδίων/Υποδειγμάτων: 1
- (51) Ταξινόμηση Locarno: 25-03
- (54) Προσδιορισμός Αντικειμένων: **ΣΧΕΔΙΟ ΝΕΟΥ ΤΥΠΟΥ ΠΕΡΙΠΤΕΡΟΥ ΓΩΝΙΑΚΟ ΜΕ ΚΥΚΛΙΚΗ ΠΛΕΥΡΑ ΚΑΙ ΔΙΑΦΗΜΙΣΤΙΚΕΣ ΕΠΙΦΑΝΕΙΕΣ ΠΡΟΒΟΛΗΣ ΠΕΡΙΜΕΤΡΙΚΑ ΣΤΗΝ ΠΡΟΣΟΨΗ**
- (29) Κατάθεση δείγματος: Όχι

Πληροφορίες σχετικά με τον αριθμό των σχεδίων και άλλες σημαντικές πληροφορίες:

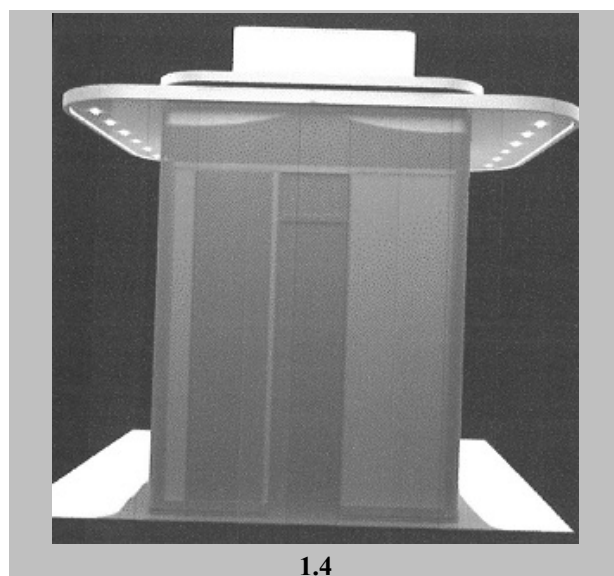
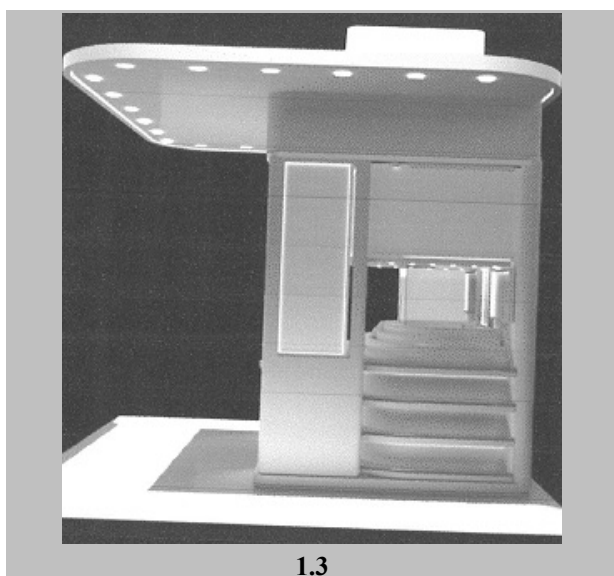
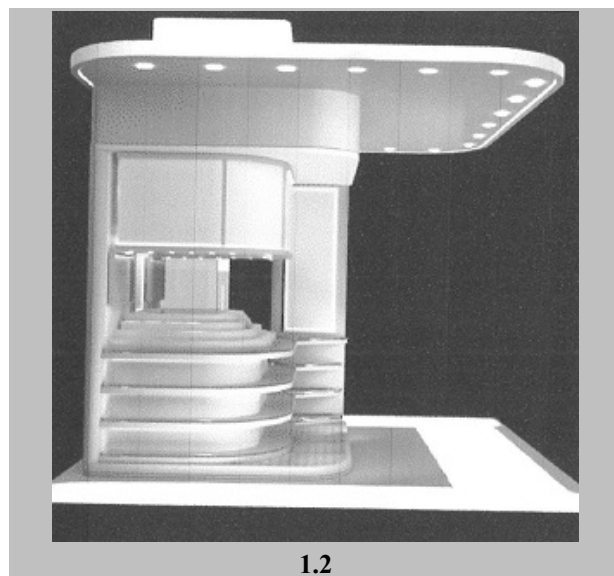
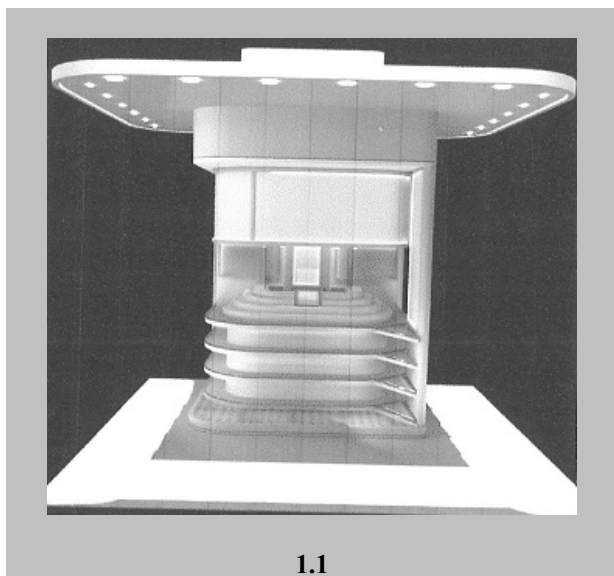

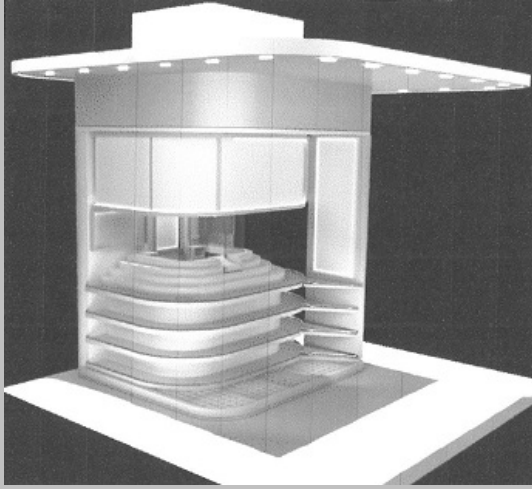

1.5

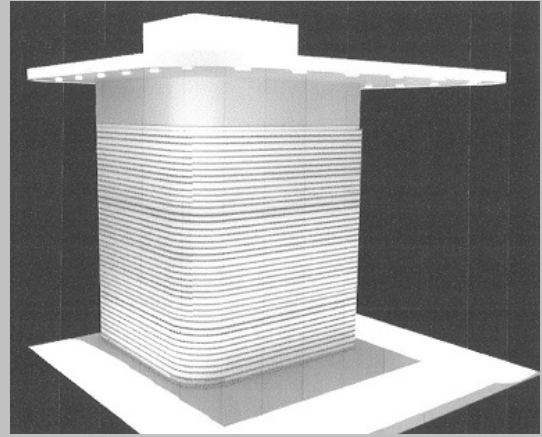

1.6

- (21) Αρ. Αίτησης Σχ. ή Υπ: **20170600025**
- (22) Ημερομηνία Κατάθεσης: 20-03-2017
- (18) Ημ. Λήξης 1ης πενταετίας: 20-03-2022
- (71) Καταθέτης(ες): **ΓΕΥΣΗΝΟΥΣ ΑΒΕΕ ΥΠΗΡΕΣΙΕΣ ΜΑΖΙΚΗΣ ΕΣΤΙΑΣΗΣ**
Βιλτανιώτη 34α ΚΗΦΙΣΙΑ 14564 ΕΛΛΑΔΑ
- (30) Συμβ. Προτεραιότητα(ες):
- (72) Δημιουργός(οι): **ΒΑΒΟΥΡΑΚΗΣ ΕΜΜΑΝΟΥΗΛ**
- (74) Πληρεξούσιος: **ΣΠΥΡΑΝΤΖΟΥ ΙΩΑΝΝΑ**
Σκοπέλου 14 ΑΘΗΝΑ 16346 ΕΛΛΑΔΑ
- (-) Αντίκλητος: **ΣΠΥΡΑΝΤΖΟΥ ΙΩΑΝΝΑ**
Σκοπέλου 14 ΑΘΗΝΑ 16346 ΕΛΛΑΔΑ
- (28) Αριθμός Σχεδίων/Υποδειγμάτων: 1
- (51) Ταξινόμηση Locarno: 09-03
- (54) Προσδιορισμός Αντικειμένου: **ΠΛΑΣΤΙΚΟ ΜΠΩΛ ΣΥΣΚΕΥΑΣΜΕΝΗΣ ΣΑΛΑΤΑΣ ΝΤΑΚΟΥ**
ΤΕΣΣΑΡΩΝ ΣΤΑΔΙΩΝ
- (29) Κατάθεση δείγματος: Όχι

Πληροφορίες σχετικά με τον αριθμό των σχεδίων
και άλλες σημαντικές πληροφορίες:



1.1



1.2



1.3

(21) Αρ. Αίτησης Σχ. ή Υπ: **20170600026**

(22) Ημερομηνία Κατάθεσης: 28-03-2017

(18) Ημ. Λήξης 1ης πενταετίας: 28-03-2022

(71) Καταθέτης(ες): **ΝΤΟΝΤΟΣ ΑΠΟΣΤΟΛΟΣ & ΣΙΑ Ο.Ε**
Αθανασίου Διάκου 13 ΤΡΙΚΑΛΑ 42132 ΕΛΛΑΔΑ

(30) Συμβ. Προτεραιότητα(ες):

(72) Δημιουργός(οι): **ΝΤΟΝΤΟΣ ΑΠΟΣΤΟΛΟΣ**

(74) Πληρεξούσιος:

(-) Αντίκλητος: **ΠΑΠΑΝΙΚΟΛΑΟΥ ΘΩΜΑΣ**
Βενιζέλου 3 ΤΡΙΚΑΛΑ 42131 ΕΛΛΑΔΑ

(28) Αριθμός Σχεδίων/Υποδειγμάτων: 2

(51) Ταξινόμηση Locarno: 23-03, 23-03

(54) Προσδιορισμός Αντικειμένου: **ΕΝΕΡΓΕΙΑΚΗ ΘΕΡΜΑΣΤΡΑ ΣΤΕΡΕΩΝ ΚΑΥΣΙΜΩΝ**

(29) Κατάθεση δείγματος: Όχι

Πληροφορίες σχετικά με τον αριθμό των σχεδίων και άλλες σημαντικές πληροφορίες:

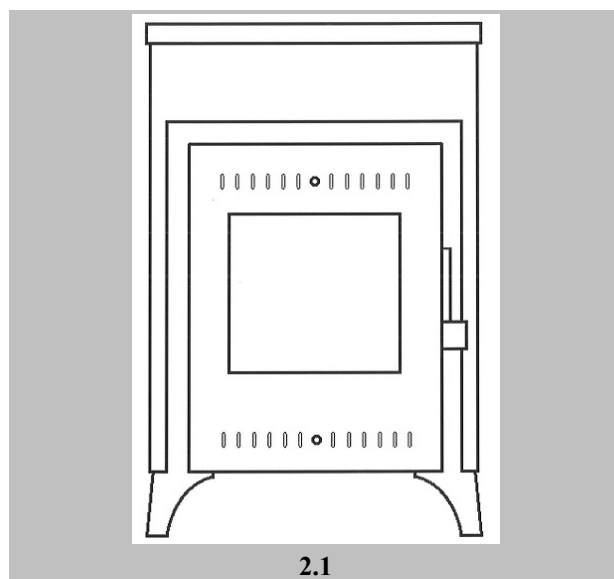
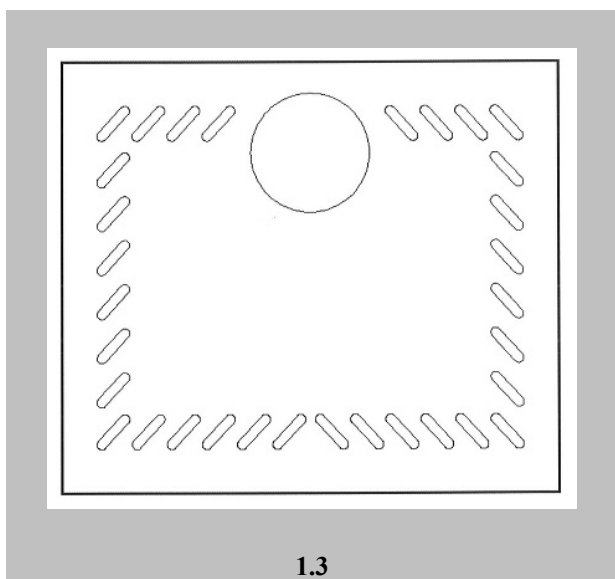
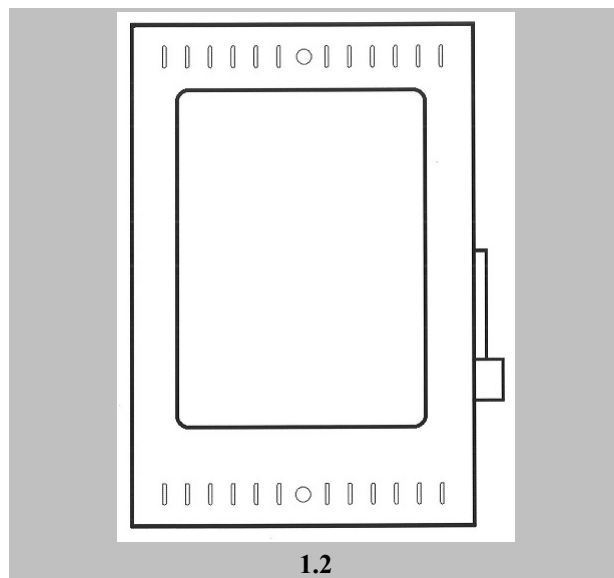
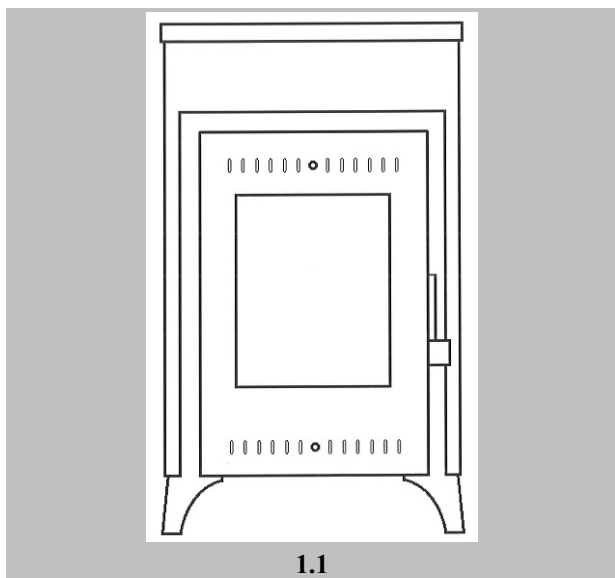

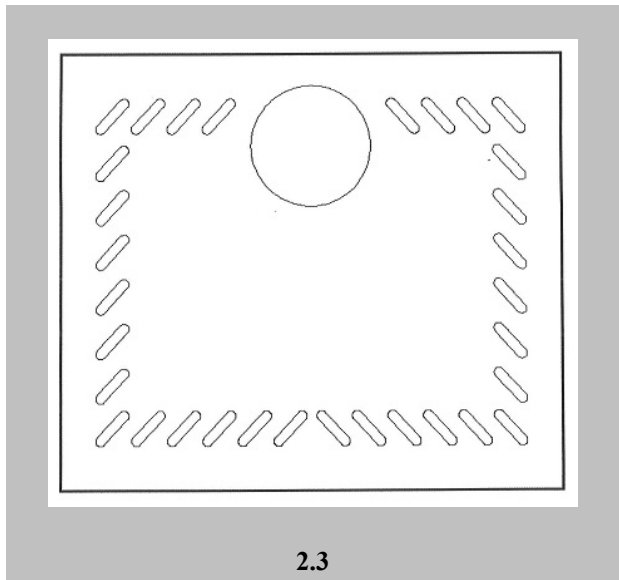
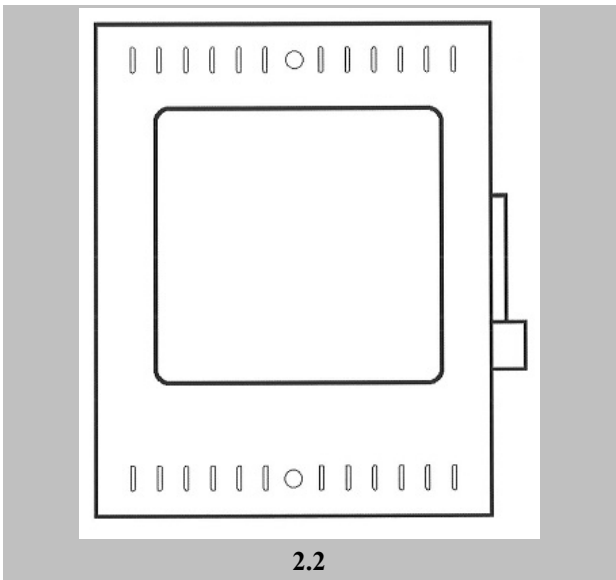

- (21) Αρ. Αίτησης Σχ. ή Υπ: **20170600027**
- (22) Ημερομηνία Κατάθεσης: 29-03-2017
- (18) Ημ. Λήξης 1ης πενταετίας: 29-03-2022
- (71) Καταθέτης(ες): **ΛΑΛΙΩΤΗΣ ΠΑΝΑΓΙΩΤΗ ΝΙΚΟΛΑΟΣ**
Αγίου Ιωάννη 20 ΜΕΛΙΣΣΙΑ 15127 ΕΛΛΑΔΑ
- (30) Συμβ. Προτεραιότητα(ες):
- (72) Δημιουργός(οι): **ΛΑΛΙΩΤΗΣ ΝΙΚΟΛΑΟΣ**
- (74) Πληρεξούσιος: **ΣΜΠΟΝΙΑ ΑΝΤΙΓΟΝΗ-ΧΡΙΣΤΙΝΑ**
Βεργίνας 5 ΜΑΡΟΥΣΙ 15125 ΕΛΛΑΔΑ
- (-) Αντίκλητος: **ΣΜΠΟΝΙΑ ΑΝΤΙΓΟΝΗ-ΧΡΙΣΤΙΝΑ**
Βεργίνας 5 ΜΑΡΟΥΣΙ 15125 ΕΛΛΑΔΑ
- (28) Αριθμός Σχεδίων/Υποδειγμάτων: 2
- (51) Ταξινόμηση Locarno: 09-03
- (54) Προσδιορισμός Αντικειμένου: **ΧΑΡΤΙΝΗ ΣΥΣΚΕΥΑΣΙΑ ΑΠΟΘΗΚΕΥΣΗΣ ΕΤΟΙΜΩΝ ΠΡΟΣ ΧΡΗΣΗ ΦΙΛΤΡΩΝ ΚΑΙ ΤΣΙΓΑΡΟΧΑΡΤΩΝ**
- (29) Κατάθεση δείγματος: Όχι

Πληροφορίες σχετικά με τον αριθμό των σχεδίων και άλλες σημαντικές πληροφορίες:

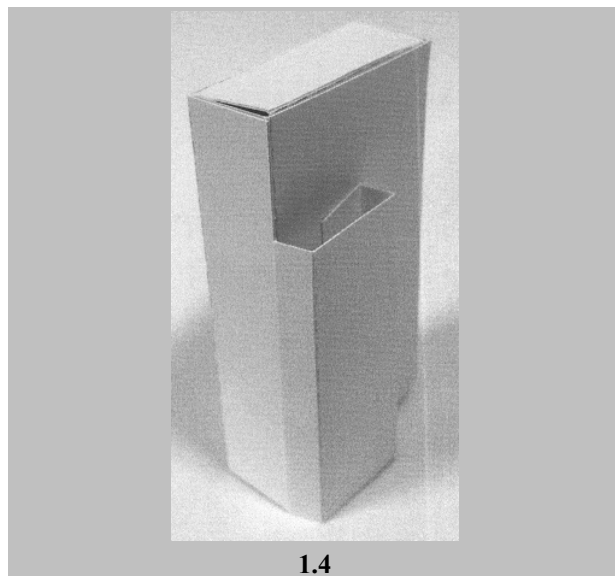
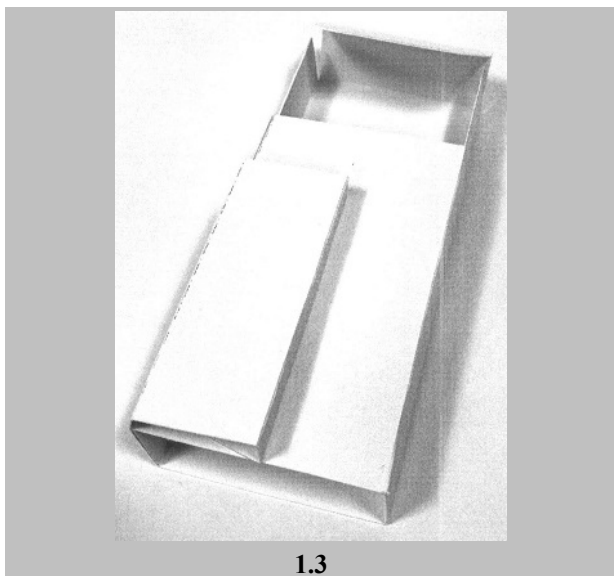
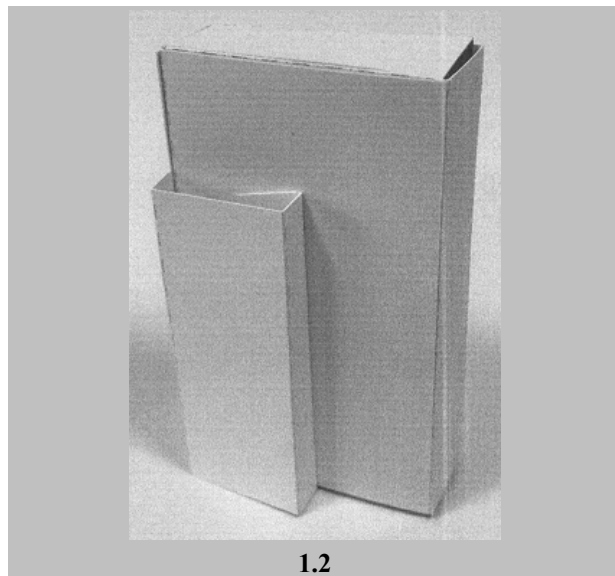
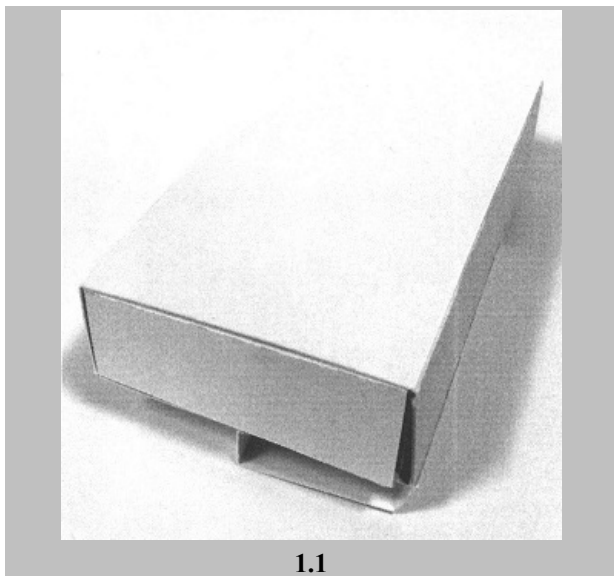

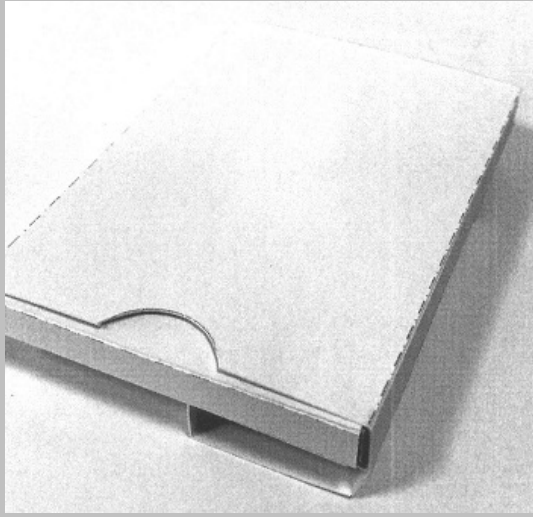

2.1

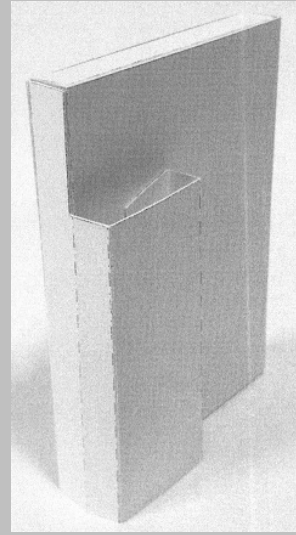

2.2

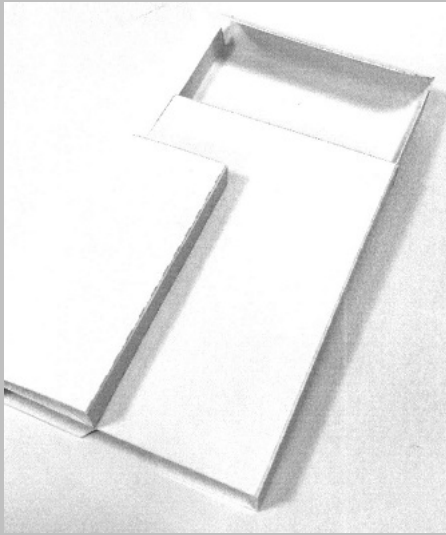

2.3

- (21) Αρ. Αίτησης Σχ. ή Υπ: **20170600028**
- (22) Ημερομηνία Κατάθεσης: 30-03-2017
- (18) Ημ. Λήξης 1ης πενταετίας: 30-03-2022
- (71) Καταθέτης(ες):
1) ΚΥΡΙΑΚΟΠΟΥΛΟΣ ΓΕΩΡΓΙΟΥ ΚΥΡΙΑΚΟΣ
 Άγιο Πνεύμα . ΣΕΡΡΕΣ 62051 ΕΛΛΑΔΑ
2) ΚΡΥΣΤΑΛΛΙΔΟΥ ΣΤΕΡΓΙΟΥ ΚΑΛΛΙΟΠΗ Άγιο Πνεύμα . ΣΕΡΡΕΣ 62051 ΕΛΛΑΔΑ
3) ΚΥΡΙΑΚΟΠΟΥΛΟΣ ΚΥΡΙΑΚΟΥ ΓΕΩΡΓΙΟΣ
 Άγιο Πνεύμα . ΣΕΡΡΕΣ 62051 ΕΛΛΑΔΑ
4) ΚΥΡΙΑΚΟΠΟΥΛΟΥ ΚΥΡΙΑΚΟΥ ΜΕΛΠΟΜΕΝΗ
 Άγιο Πνεύμα . ΣΕΡΡΕΣ 62051 ΕΛΛΑΔΑ
- (30) Συμβ. Προτεραιότητα(ες):
- (72) Δημιουργός(οι):
ΚΥΡΙΑΚΟΠΟΥΛΟΣ ΚΥΡΙΑΚΟΣ
ΚΡΥΣΤΑΛΛΙΔΟΥ ΚΑΛΛΙΟΠΗ
ΚΥΡΙΑΚΟΠΟΥΛΟΣ ΓΕΩΡΓΙΟΣ
ΚΥΡΙΑΚΟΠΟΥΛΟΥ ΜΕΛΠΟΜΕΝΗ
- (74) Πληρεξούσιος:
- (-) Αντίκλητος: **ΔΟΪΝΑΚΗΣ ΔΗΜΗΤΡΙΟΣ**
 Υψηλάντου 1 ΑΡΙΔΑΙΑ (ΠΕΛΛΗΣ) 58400 ΕΛΛΑΔΑ
- (28) Αριθμός Σχεδίων/Υποδειγμάτων: 2
- (51) Ταξινόμηση Locarno: 30-02
- (54) Προσδιορισμός Αντικειμένου: **ΠΛΑΙΣΙΟ (ΤΕΛΑΡΟ) ΚΥΨΕΛΗΣ**
- (29) Κατάθεση δείγματος: Όχι

Πληροφορίες σχετικά με τον αριθμό των σχεδίων και άλλες σημαντικές πληροφορίες:

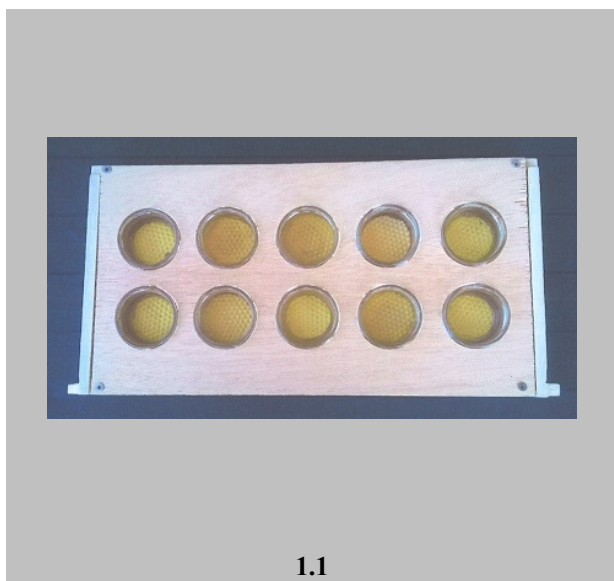

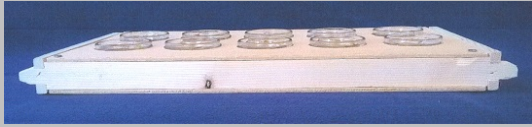

1.3



1.4

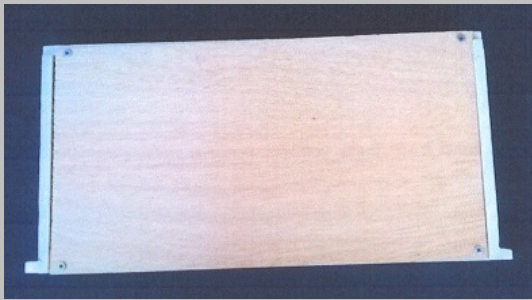

1.5

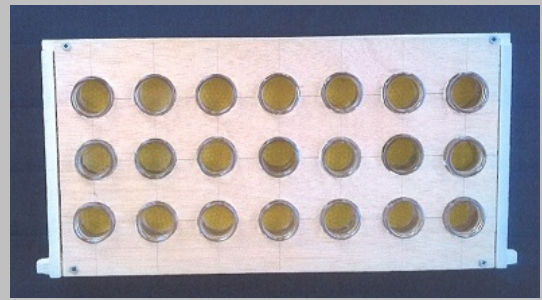

2.1

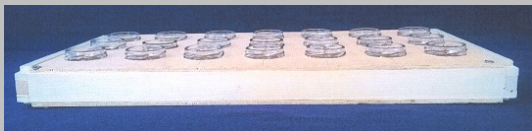

2.2



2.3

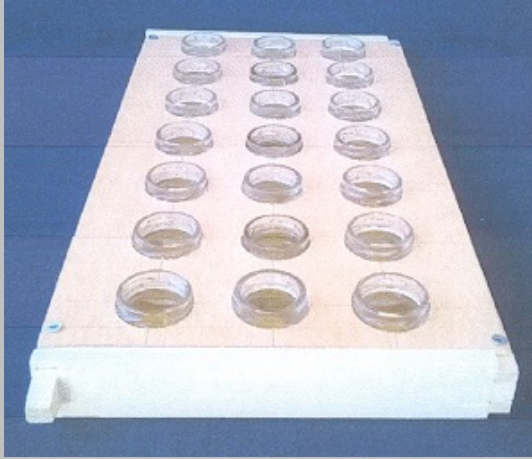

2.4

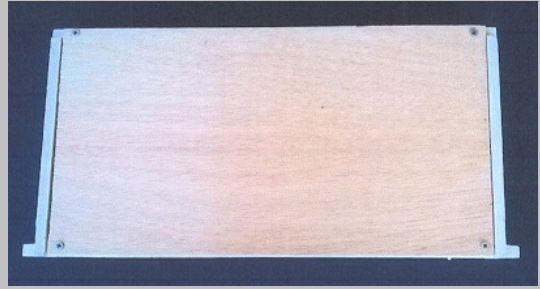

2.5

**ΕΥΡΕΤΗΡΙΟ ΑΙΤΗΣΕΩΝ ΣΧΕΔΙΩΝ Ή ΥΠΟΔΕΙΓΜΑΤΩΝ
ΣΥΜΦΩΝΑ ΜΕ ΤΗΝ ΑΛΦΑΒΗΤΙΚΗ ΣΕΙΡΑ ΤΩΝ ΚΑΤΑΘΕΤΩΝ**

Καταθέτης(ες) (71)	Προσδιορισμός Αντικειμένου Σχεδίου ή Υποδείγματος (54)	Ημερομηνία Κατάθεσης (22)	Αρ. Αίτησης Σχ. ή Υπ (21)
GUANGZHOU QINGXIU RIHUA CO. LTD	ΑΔΙΑΦΑΝΕΣ ΜΠΟΥΚΑΛΙ ΕΜΦΙΑΛΩΣΗΣ ΥΒΡΙΔΙΚΟΥ ΒΕΡΝΙΚΙΟΥ ΝΥΧΙΩΝ	15-03-2017	20170600021
RESILUX	ΦΙΑΛΕΣ	25-07-2016	20160600117
ΑΞΑΗΣ ΑΛΕΞΑΝΔΡΟΥ ΑΝΤΩΝΙΟΣ	ΣΧΕΔΙΟ ΝΕΟΥ ΤΥΠΟΥ ΠΕΡΙΠΤΕΡΟΥ ΓΩΝΙΑΚΟ ΜΕ ΚΥΚΛΙΚΗ ΠΛΕΥΡΑ ΚΑΙ ΔΙΑΦΗΜΙΣΤΙΚΕΣ ΕΠΙΦΑΝΕΙΕΣ ΠΡΟΒΟΛΗΣ ΠΕΡΙΜΕΤΡΙΚΑ ΣΤΗΝ ΠΡΟΣΟΨΗ	21-03-2017	20170600024
Ανώνυμος εταιρία βιομηχανία μορφοποίησης αλουμινίου, ΒΙΟΜΑΙ ΑΕ	ΚΑΘΕΤΟ ΚΙΝΗΤΟ ΠΡΟΦΙΛ ΣΙΤΑΣ ΜΕ ΠΤΥΧΩΤΟ ΠΑΝΙ	07-03-2017	20170600015
Ανώνυμος εταιρία βιομηχανία μορφοποίησης αλουμινίου, ΒΙΟΜΑΙ ΑΕ	ΣΙΤΕΣ ΜΕ ΠΤΥΧΩΤΟ ΠΑΝΙ, ΠΡΟΦΙΛ ΚΑΙ ΕΞΑΡΤΗΜΑΤΑ ΑΥΤΗΣ	07-03-2017	20170600016
ΓΕΥΣΗΝΟΥΣ ΑΒΕΕ ΥΠΗΡΕΣΙΕΣ ΜΑΖΙΚΗΣ ΕΣΤΙΑΣΗΣ	ΠΛΑΣΤΙΚΟ ΜΠΩΛ ΣΥΣΚΕΥΑΣΜΕΝΗΣ ΣΑΛΑΤΑΣ ΝΤΑΚΟΥ ΤΕΣΣΑΡΩΝ ΣΤΑΔΙΩΝ	20-03-2017	20170600025
ΓΚΙΚΑΣ ΑΝΑΣΤΑΣΙΟΥ ΣΤΥΛΙΑΝΟΣ	ΦΩΤΙΣΤΙΚΑ	16-03-2017	20170600022
ΓΚΙΚΑΣ ΑΝΑΣΤΑΣΙΟΥ ΣΤΥΛΙΑΝΟΣ	ΤΡΑΠΕΖΙΑ	16-03-2017	20170600023
ΖΗΣΙΟΣ ΑΛΚΙΒΙΑΔΗΣ ΑΕ	ΠΛΑΣΤΙΚΑ ΔΟΧΕΙΑ	02-03-2017	20170600020
ΚΡΥΣΤΑΛΛΙΔΟΥ ΣΤΕΡΓΙΟΥ ΚΑΛΛΙΟΠΗ	ΠΛΑΙΣΙΟ (ΤΕΛΑΡΟ) ΚΥΨΕΛΗΣ	30-03-2017	20170600028
ΚΥΡΑΔΗΣ ΕΥΑΓΓΕΛΟΥ ΚΩΝΣΤΑΝΤΙΝΟΣ	ΔΙΣΚΟΣ ΣΕΡΒΙΡΙΣΜΑΤΟΣ ΑΣΦΑΛΕΙΑΣ	22-07-2016	20160600110

Καταθέτης(ες) (71)	Προσδιορισμός Αντικειμένου Σχεδίου ή Υποδείγματος (54)	Ημερομηνία Κατάθεσης (22)	Αρ. Αίτησης Σχ. ή Υπ (21)
ΚΥΡΑΔΗΣ ΚΩΝΣΤΑΝΤΙΝΟΥ ΕΥΑΓΓΕΛΟΣ	ΔΙΣΚΟΣ ΣΕΡΒΙΡΙΣΜΑΤΟΣ ΑΣΦΑΛΕΙΑΣ	22-07-2016	20160600110
ΚΥΡΙΑΚΟΠΟΥΛΟΣ ΓΕΩΡΓΙΟΥ ΚΥΡΙΑΚΟΣ	ΠΛΑΙΣΙΟ (ΤΕΛΑΡΟ) ΚΥΨΕΛΗΣ	30-03-2017	20170600028
ΚΥΡΙΑΚΟΠΟΥΛΟΣ ΚΥΡΙΑΚΟΥ ΓΕΩΡΓΙΟΣ	ΠΛΑΙΣΙΟ (ΤΕΛΑΡΟ) ΚΥΨΕΛΗΣ	30-03-2017	20170600028
ΚΥΡΙΑΚΟΠΟΥΛΟΥ ΚΥΡΙΑΚΟΥ ΜΕΛΠΟΜΕΝΗ	ΠΛΑΙΣΙΟ (ΤΕΛΑΡΟ) ΚΥΨΕΛΗΣ	30-03-2017	20170600028
ΛΑΛΙΩΤΗΣ ΠΑΝΑΓΙΩΤΗ ΝΙΚΟΛΑΟΣ	ΧΑΡΤΙΝΗ ΣΥΣΚΕΥΑΣΙΑ ΑΠΟΘΗΚΕΥΣΗΣ ΕΤΟΙΜΩΝ ΠΡΟΣ ΧΡΗΣΗ ΦΙΛΤΡΩΝ ΚΑΙ ΤΣΙΓΑΡΟΧΑΡΤΩΝ	29-03-2017	20170600027
ΜΑΡΚΟΣ ΝΙΚΟΛΑΟΥ ΔΑΥΙΔ-ΑΘΑΝΑΣΙΟΣ	ΛΑΜΠΑΔΕΣ	09-03-2017	20170600018
ΝΤΑΟΥΛΗΣ-ΤΟΠΑΛΗΣ ΑΝΤΩΝΙΟΥ ΚΩΝΣΤΑΝΤΙΝΟΣ	ΔΙΣΚΟΣ ΣΕΡΒΙΡΙΣΜΑΤΟΣ ΑΣΦΑΛΕΙΑΣ	22-07-2016	20160600110
ΝΤΟΝΤΟΣ ΑΠΟΣΤΟΛΟΣ & ΣΙΑ Ο.Ε	ΕΝΕΡΓΕΙΑΚΗ ΘΕΡΜΑΣΤΡΑ ΣΤΕΡΕΩΝ ΚΑΥΣΙΜΩΝ	28-03-2017	20170600026
ΣΤΑΥΡΑΚΗΣ ΙΩΑΝΝΗ ΝΙΚΟΛΑΟΣ	ΔΙΑΦΟΡΑ ΑΞΕΣΟΥΑΡ ΜΕ ΣΥΝΔΥΑΣΜΟ ΞΥΛΟΥ ΚΑΙ ΔΕΡΜΑΤΟΣ	10-03-2017	20170600019
ΣΩΚΡΑΤΗΣ Δ. ΚΩΝΣΤΑΝΤΙΝΟΥ ΚΑΙ ΥΙΟΣ Α.Ε. Εμπόριο Βιομηχανία Υαλικών και Ειδών Οικιακής Χρήσης με διακριτικό τίτλο "YALCO"	ΑΠΟΣΠΩΜΕΝΟ ΜΙΞΕΡ ΚΑΦΕ ΜΕ ΒΑΣΗ	08-03-2017	20170600017

ΜΕΡΟΣ Α΄

ΑΙΤΗΣΕΙΣ ΚΑΙ ΑΝΑΒΟΛΕΣ ΣΧΕΔΙΩΝ Ή ΥΠΟΔΕΙΓΜΑΤΩΝ

ΑΝΑΒΟΛΕΣ

ΟΥΔΕΜΙΑ

ΜΕΡΟΣ Β'

ΧΟΡΗΓΗΣΕΙΣ

(11) Αριθμός Πιστοποιητικού Καταχώρησης Σχεδίου ή Υποδείγματος	6004181
(21) Αρ. Αίτησης Σχ. ή Υπ	20160600069
(22) Ημερομηνία Κατάθεσης	28-04-2016
(15) Ημερομηνία Καταχώρησης	11-08-2017
(73) Δικαιούχος(οι)	ICON GAMING LTD Sheraton House, Lower Road . CHORLEYWOOD . UNITED_KINGDOM
(54) Προσδιορισμός Αντικειμένου	ΠΑΙΧΝΙΑΔΟΜΗΧΑΝΗ ΚΑΖΙΝΟ ΣΕ ΟΡΘΙΑ ΘΕΣΗ

Περισσότερα στοιχεία στην πρώτη δημοσίευση: ΕΔΒΙ (Τεύχος Β): Μάιος 2017

(11) Αριθμός Πιστοποιητικού Καταχώρησης Σχεδίου ή Υποδείγματος	6004182
(21) Αρ. Αίτησης Σχ. ή Υπ	20160600155
(22) Ημερομηνία Κατάθεσης	12-12-2016
(15) Ημερομηνία Καταχώρησης	11-08-2017
(73) Δικαιούχος(οι)	ΠΙΤΥΧΟΥΤΗΣ ΕΜΜΑΝΟΥΗΛ ΑΛΕΞΑΝΔΡΟΣ Ιωαννίνων 65 ΓΛΥΦΑΔΑ 16674 ΕΛΛΑΔΑ
(54) Προσδιορισμός Αντικειμένου	ΠΕΤΡΩΜΑΤΑ ΜΕ ΔΙΑΚΟΣΜΗΤΙΚΑ ΣΤΟΙΧΕΙΑ

Περισσότερα στοιχεία στην πρώτη δημοσίευση: ΕΔΒΙ (Τεύχος Β): Μάιος 2017

(11) Αριθμός Πιστοποιητικού Καταχώρησης Σχεδίου ή Υποδείγματος	6004183
(21) Αρ. Αίτησης Σχ. ή Υπ	20160600156
(22) Ημερομηνία Κατάθεσης	13-12-2016
(15) Ημερομηνία Καταχώρησης	11-08-2017
(73) Δικαιούχος(οι)	ΝΤΟΝΤΟΣ ΑΠΟΣΤΟΛΟΣ & ΣΙΑ Ο.Ε Αθανασίου Διάκου 13 ΤΡΙΚΑΛΑ 42132 ΕΛΛΑΔΑ
(54) Προσδιορισμός Αντικειμένου	ΕΝΕΡΓΕΙΑΚΗ ΘΕΡΜΑΣΤΡΑ ΣΤΕΡΕΩΝ ΚΑΥΣΙΜΩΝ

Περισσότερα στοιχεία στην πρώτη δημοσίευση: ΕΔΒΙ (Τεύχος Β): Μάιος 2017

(11) Αριθμός Πιστοποιητικού Καταχώρησης Σχεδίου ή Υποδείγματος	6004184
(21) Αρ. Αίτησης Σχ. ή Υπ	20160600157
(22) Ημερομηνία Κατάθεσης	16-12-2016
(15) Ημερομηνία Καταχώρησης	11-08-2017
(73) Δικαιούχος(οι)	ΑΚΟΥ ΜΟΝΟΠΡΟΣΩΠΗ Ι.Κ.Ε. Ν.Πλαστήρα 13 ΝΕΑ ΕΡΥΘΡΑΙΑ 14671 ΕΛΛΑΔΑ
(54) Προσδιορισμός Αντικειμένου	ΗΧΕΙΑ

Περισσότερα στοιχεία στην πρώτη δημοσίευση: ΕΔΒΙ (Τεύχος Β): Μάιος 2017

(11) Αριθμός Πιστοποιητικού Καταχώρησης Σχεδίου ή Υποδείγματος	6004185
(21) Αρ. Αίτησης Σχ. ή Υπ	20160600163
(22) Ημερομηνία Κατάθεσης	28-12-2016
(15) Ημερομηνία Καταχώρησης	11-08-2017
(73) Δικαιούχος(οι)	ΚΑΜΙΝΙΩΤΗΣ ΚΩΝΣΤΑΝΤΙΝΟΥ ΠΕΤΡΟΣ Κώστα Βάρναλη 110 ΠΕΤΡΟΥΠΟΛΗ 13231 ΕΛΛΑΔΑ
(54) Προσδιορισμός Αντικειμένου	ΧΕΙΡΟΠΟΙΗΤΕΣ ΠΑΡΑΔΟΣΙΑΚΕΣ ΦΟΡΕΣΙΕΣ ΣΕ ΜΙΚΡΕΣ ΦΙΓΟΥΡΕΣ

Περισσότερα στοιχεία στην πρώτη δημοσίευση: ΕΔΒΙ (Τεύχος Β): Μάιος 2017

(11) Αριθμός Πιστοποιητικού Καταχώρησης Σχεδίου ή Υποδείγματος	6004186
(21) Αρ. Αίτησης Σχ. ή Υπ	20160600164
(22) Ημερομηνία Κατάθεσης	30-12-2016
(15) Ημερομηνία Καταχώρησης	11-08-2017
(73) Δικαιούχος(οι)	Ι. ΠΑΠΑΔΟΠΟΥΛΟΣ ΚΑΙ ΣΙΑ Ο.Ε. με διακριτικό τίτλο "STAR" Λεχουρίτη 9 ΠΕΡΙΣΤΕΡΙ (ΑΤΤΙΚΗΣ) 12132 ΕΛΛΑΔΑ
(54) Προσδιορισμός Αντικειμένου	ΜΠΑΛΕΣ

Περισσότερα στοιχεία στην πρώτη δημοσίευση: ΕΔΒΙ (Τεύχος Β): Μάιος 2017

(11) Αριθμός Πιστοποιητικού Καταχώρησης Σχεδίου ή Υποδείγματος	6004187
(21) Αρ. Αίτησης Σχ. ή Υπ	20170600001
(22) Ημερομηνία Κατάθεσης	05-01-2017
(15) Ημερομηνία Καταχώρησης	11-08-2017
(73) Δικαιούχος(οι)	ΔΗΜΗΤΡΙΟΥ ΛΕΩΝΙΔΑ ΑΝΝΑ Λήμνου 12 ΑΘΗΝΑ 12133 ΕΛΛΑΔΑ
(54) Προσδιορισμός Αντικειμένου	ΣΤΕΛΕΧΟΣ ΣΥΓΚΡΑΤΗΣΗΣ ΧΡΩΣΤΗΡΩΝ ΚΑΙ ΜΙΚΡΟΕΡΓΑΛΕΙΩΝ

Περισσότερα στοιχεία στην πρώτη δημοσίευση: ΕΔΒΙ (Τεύχος Β): Ιούνιος 2017

(11) Αριθμός Πιστοποιητικού Καταχώρησης Σχεδίου ή Υποδείγματος	6004188
(21) Αρ. Αίτησης Σχ. ή Υπ	20170600003
(22) Ημερομηνία Κατάθεσης	04-01-2017
(15) Ημερομηνία Καταχώρησης	11-08-2017
(73) Δικαιούχος(οι)	ΚΟΖΑΔΙΝΟΣ ΕΜΜΑΝΟΥΗΛ ΙΩΑΝΝΗΣ Χώρα-Κύθνος . ΚΥΘΝΟΣ 84006 ΕΛΛΑΔΑ
(54) Προσδιορισμός Αντικειμένου	ΧΕΙΡΟΠΟΙΗΤΗ ΠΛΕΚΤΗ ΨΑΘΑ ΑΠΟ ΚΑΛΑΜΙ

Περισσότερα στοιχεία στην πρώτη δημοσίευση: ΕΔΒΙ (Τεύχος Β): Ιούνιος 2017

(11) Αριθμός Πιστοποιητικού Καταχώρησης Σχεδίου ή Υποδείγματος	6004189
(21) Αρ. Αίτησης Σχ. ή Υπ	20170600052
(22) Ημερομηνία Κατάθεσης	09-06-2017
(15) Ημερομηνία Καταχώρησης	11-08-2017
(73) Δικαιούχος(οι)	1) EDITIONS CAROUZEL STICKERS-CARDS-TAGS ΜΟΝΟΠΡΟΣΩΠΗ ΙΔΙΩΤΙΚΗ ΚΕΦΑΛΑΙΟΥΧΙΚΗ ΕΤΑΙΡΕΙΑ Μιαούλη 1 ΠΕΡΙΣΤΕΡΙ 12131 ΕΛΛΑΔΑ 2) ΜΟΝΟΠΡΟΣΩΠΗ ΕΤΑΙΡΕΙΑ ΠΕΡΙΩΡΙΣΜΕΝΗΣ ΕΥΘΥΝΗΣ THE GOLDEN SHOP Μιαούλη 1 ΠΕΡΙΣΤΕΡΙ 12131 ΕΛΛΑΔΑ
(54) Προσδιορισμός Αντικειμένου	ΤΑΠΕΣ (ΤΑΥΤΟΤΗΤΕΣ) ΠΟΥ ΧΡΗΣΙΜΟΠΟΙΟΥΝΤΑΙ ΓΙΑ ΣΥΛΛΕΚΤΙΚΟΥΣ ΣΚΟΠΟΥΣ, ΓΙΑ ΠΑΙΧΝΙΑΙ ΚΑΙ ΓΙΑ ΑΞΕΣΟΥΑΡ

Περισσότερα στοιχεία στην πρώτη δημοσίευση: ΕΔΒΙ (Τεύχος Β): Ιούλιος 2017

(11) Αριθμός Πιστοποιητικού Καταχώρησης Σχεδίου ή Υποδείγματος	6004190
(21) Αρ. Αίτησης Σχ. ή Υπ	20170600053
(22) Ημερομηνία Κατάθεσης	09-06-2017
(15) Ημερομηνία Καταχώρησης	11-08-2017
(73) Δικαιούχος(οι)	1) EDITIONS CAROUZEL STICKERS-CARDS-TAGS ΜΟΝΟΠΡΟΣΩΠΗ ΙΔΙΩΤΙΚΗ ΚΕΦΑΛΑΙΟΥΧΙΚΗ ΕΤΑΙΡΕΙΑ Μιαούλη 1 ΠΕΡΙΣΤΕΡΙ 12131 ΕΛΛΑΔΑ 2) ΜΟΝΟΠΡΟΣΩΠΗ ΕΤΑΙΡΕΙΑ ΠΕΡΙΩΡΙΣΜΕΝΗΣ ΕΥΘΥΝΗΣ THE GOLDEN SHOP Μιαούλη 1 ΠΕΡΙΣΤΕΡΙ 12131 ΕΛΛΑΔΑ
(54) Προσδιορισμός Αντικειμένου	ΤΑΠΕΣ (ΤΑΥΤΟΤΗΤΕΣ) ΠΟΥ ΧΡΗΣΙΜΟΠΟΙΟΥΝΤΑΙ ΓΙΑ ΣΥΛΛΕΚΤΙΚΟΥΣ ΣΚΟΠΟΥΣ, ΓΙΑ ΠΑΙΧΝΙΑΙ ΚΑΙ ΓΙΑ ΑΞΕΣΟΥΑΡ

Περισσότερα στοιχεία στην πρώτη δημοσίευση: ΕΔΒΙ (Τεύχος Β): Ιούλιος 2017

(11) Αριθμός Πιστοποιητικού Καταχώρησης Σχεδίου ή Υποδείγματος	6004191
(21) Αρ. Αίτησης Σχ. ή Υπ	20160600154
(22) Ημερομηνία Κατάθεσης	12-12-2016
(15) Ημερομηνία Καταχώρησης	28-08-2017
(73) Δικαιούχος(οι)	ΠΕΤΣΑΛΗ-ΔΙΟΜΗΛΗ ΑΘΑΝΑΣΙΟΥ ΑΜΑΛΙΑ Ξενοκράτους 25 ΑΘΗΝΑ 10676 ΕΛΛΑΔΑ
(54) Προσδιορισμός Αντικειμένου	ΚΟΣΜΗΜΑΤΑ

Περισσότερα στοιχεία στην πρώτη δημοσίευση: ΕΔΒΙ (Τεύχος Β): Μάιος 2017

(11) Αριθμός Πιστοποιητικού Καταχώρησης Σχεδίου ή Υποδείγματος	6004192
(21) Αρ. Αίτησης Σχ. ή Υπ	20160600159
(22) Ημερομηνία Κατάθεσης	22-12-2016
(15) Ημερομηνία Καταχώρησης	28-08-2017
(73) Δικαιούχος(οι)	ΚΑΤΡΙΤΣΗΣ ΠΑΝΑΓΙΩΤΗ ΔΙΟΝΥΣΙΟΣ Φωκίδος 38 ΑΓΙΟΣ ΔΗΜΗΤΡΙΟΣ 17342 ΕΛΛΑΔΑ
(54) Προσδιορισμός Αντικειμένου	ΤΟΥΡΙΣΤΙΚΑ-ΑΝΑΜΝΗΣΤΙΚΑ ΑΓΑΛΜΑΤΑΚΙΑ ΚΑΙ ΤΟΥΡΙΣΤΙΚΑ-ΑΝΑΜΝΗΣΤΙΚΑ ΜΠΡΕΛΟΚ

Περισσότερα στοιχεία στην πρώτη δημοσίευση: ΕΔΒΙ (Τεύχος Β): Μάιος 2017

(11) Αριθμός Πιστοποιητικού Καταχώρησης Σχεδίου ή Υποδείγματος	6004193
(21) Αρ. Αίτησης Σχ. ή Υπ	20160600160
(22) Ημερομηνία Κατάθεσης	21-12-2016
(15) Ημερομηνία Καταχώρησης	28-08-2017
(73) Δικαιούχος(οι)	ΤΡΙΚΑΛΙΝΟΣ Ε.Ε. με δ.τ. ΠΑΡΑΔΟΣΙΑΚΟ ΑΥΓΟΤΑΡΑΧΟ ΚΑΙ ΑΛΙΠΑΣΤΑ ΤΡΙΚΑΛΙΝΟΥ Ε.Ε. Εθν. Μακαρίου 50 ΔΑΦΝΗ 17234 ΕΛΛΑΔΑ
(54) Προσδιορισμός Αντικειμένου	ΣΥΣΚΕΥΑΣΙΑ ΤΡΟΦΙΜΩΝ

Περισσότερα στοιχεία στην πρώτη δημοσίευση: ΕΔΒΙ (Τεύχος Β): Μάιος 2017

(11) Αριθμός Πιστοποιητικού Καταχώρησης Σχεδίου ή Υποδείγματος	6004194
(21) Αρ. Αίτησης Σχ. ή Υπ	20160600161
(22) Ημερομηνία Κατάθεσης	28-12-2016
(15) Ημερομηνία Καταχώρησης	28-08-2017
(73) Δικαιούχος(οι)	ΜΠΙΠΘΗΤΑ Ι.Κ.Ε. Χαϊμαντά 18 ΧΑΛΑΝΔΡΙ 15234 ΕΛΛΑΔΑ
(54) Προσδιορισμός Αντικειμένου	ΓΡΑΦΙΚΕΣ ΑΠΕΙΚΟΝΙΣΕΙΣ

Περισσότερα στοιχεία στην πρώτη δημοσίευση: ΕΔΒΙ (Τεύχος Β): Μάιος 2017

(11) Αριθμός Πιστοποιητικού Καταχώρησης Σχεδίου ή Υποδείγματος	6004195
(21) Αρ. Αίτησης Σχ. ή Υπ	20160600162
(22) Ημερομηνία Κατάθεσης	28-12-2016
(15) Ημερομηνία Καταχώρησης	28-08-2017
(73) Δικαιούχος(οι)	ΜΠΙΠΘΗΤΑ Ι.Κ.Ε. Χαϊμαντά 18 ΧΑΛΑΝΔΡΙ 15234 ΕΛΛΑΔΑ
(54) Προσδιορισμός Αντικειμένου	ΓΡΑΦΙΚΕΣ ΑΠΕΙΚΟΝΙΣΕΙΣ

Περισσότερα στοιχεία στην πρώτη δημοσίευση: ΕΔΒΙ (Τεύχος Β): Μάιος 2017

(11) Αριθμός Πιστοποιητικού Καταχώρησης Σχεδίου ή Υποδείγματος	6004196
(21) Αρ. Αίτησης Σχ. ή Υπ	20170600002
(22) Ημερομηνία Κατάθεσης	11-01-2017
(15) Ημερομηνία Καταχώρησης	28-08-2017
(73) Δικαιούχος(οι)	ΒΕΝΑΡΛΟΣ ΑΘΑΝΑΣΙΟΥ ΕΜΜΑΝΟΥΗΛ Αβέρωφ 71 ΚΟΡΥΔΑΛΛΟΣ 18120 ΕΛΛΑΔΑ
(54) Προσδιορισμός Αντικειμένου	ΠΕΔΙΑΑ, ΣΑΓΙΟΝΑΡΕΣ, ΠΑΝΤΟΦΛΕΣ ΑΠΟ ΔΕΡΜΑ Ή ΣΥΝΘΕΤΙΚΟ ΔΕΡΜΑ Ή ΥΦΑΣΜΑ ΜΕ ΑΠΕΙΚΟΝΙΣΗ ΘΕΜΑΤΩΝ Ή ΤΟΠΙΩΝ ΑΠΟ ΤΗΝ ΕΛΛΑΔΑ

Περισσότερα στοιχεία στην πρώτη δημοσίευση: ΕΔΒΙ (Τεύχος Β): Ιούνιος 2017

(11) Αριθμός Πιστοποιητικού Καταχώρησης Σχεδίου ή Υποδείγματος	6004197
(21) Αρ. Αίτησης Σχ. ή Υπ	20170600004
(22) Ημερομηνία Κατάθεσης	13-01-2017
(15) Ημερομηνία Καταχώρησης	28-08-2017
(73) Δικαιούχος(οι)	ΔΗΜΟΥ ΑΧΙΛΛΕΑ ΝΙΚΟΛΑΟΣ 32ο χλμ. Ε.Ο. Αθηνών - Λαμίας ΚΑΠΑΝΔΡΙΤΙ (ΑΤΤΙΚΗΣ) 19014 ΕΛΛΑΔΑ
(54) Προσδιορισμός Αντικειμένου	ΚΑΤΟΨΗ ΝΕΟΤΕΡΟΥ ΠΟΛΥΜΟΡΦΙΚΟΥ ΠΕΡΙΠΤΕΡΟΥ

Περισσότερα στοιχεία στην πρώτη δημοσίευση: ΕΔΒΙ (Τεύχος Β): Ιούνιος 2017

(11) Αριθμός Πιστοποιητικού Καταχώρησης Σχεδίου ή Υποδείγματος	6004198
(21) Αρ. Αίτησης Σχ. ή Υπ	20170600005
(22) Ημερομηνία Κατάθεσης	13-01-2017
(15) Ημερομηνία Καταχώρησης	28-08-2017
(73) Δικαιούχος(οι)	ΔΗΜΟΥ ΑΧΙΛΛΕΑ ΝΙΚΟΛΑΟΣ 32ο χλμ. Ε.Ο. Αθηνών - Λαμίας ΚΑΠΑΝΔΡΙΤΙ (ΑΤΤΙΚΗΣ) 19014 ΕΛΛΑΔΑ
(54) Προσδιορισμός Αντικειμένου	ΝΕΟΤΕΡΟ ΠΟΛΥΜΟΡΦΙΚΟ ΠΕΡΙΠΤΕΡΟ

Περισσότερα στοιχεία στην πρώτη δημοσίευση: ΕΔΒΙ (Τεύχος Β): Ιούνιος 2017

(11) Αριθμός Πιστοποιητικού Καταχώρησης Σχεδίου ή Υποδείγματος	6004199
(21) Αρ. Αίτησης Σχ. ή Υπ	20170600006
(22) Ημερομηνία Κατάθεσης	13-01-2017
(15) Ημερομηνία Καταχώρησης	28-08-2017
(73) Δικαιούχος(οι)	ΔΗΜΟΥ ΑΧΙΛΛΕΑ ΝΙΚΟΛΑΟΣ 32ο χλμ. Ε.Ο. Αθηνών - Λαμίας ΚΑΠΑΝΔΡΙΤΙ (ΑΤΤΙΚΗΣ) 19014 ΕΛΛΑΔΑ
(54) Προσδιορισμός Αντικειμένου	ΚΑΤΟΨΗ ΕΙΔΙΚΟΥ ΠΕΡΙΠΤΕΡΟΥ ΔΙΑΘΕΣΗΣ ΚΑΙ ΠΡΟΒΟΛΗΣ ΜΟΝΑΔΙΚΟΥ ΠΡΟΪΟΝΤΟΣ

Περισσότερα στοιχεία στην πρώτη δημοσίευση: ΕΔΒΙ (Τεύχος Β): Ιούνιος 2017

(11) Αριθμός Πιστοποιητικού Καταχώρησης Σχεδίου ή Υποδείγματος	6004200
(21) Αρ. Αίτησης Σχ. ή Υπ	20170600007
(22) Ημερομηνία Κατάθεσης	13-01-2017
(15) Ημερομηνία Καταχώρησης	28-08-2017
(73) Δικαιούχος(οι)	ΔΗΜΟΥ ΑΧΙΛΛΕΑ ΝΙΚΟΛΑΟΣ 32ο χλμ. Ε.Ο. Αθηνών - Λαμίας ΚΑΠΑΝΔΡΙΤΙ (ΑΤΤΙΚΗΣ) 19014 ΕΛΛΑΔΑ
(54) Προσδιορισμός Αντικειμένου	ΕΙΔΙΚΟ ΠΕΡΙΠΤΕΡΟ ΔΙΑΘΕΣΗΣ ΚΑΙ ΠΡΟΒΟΛΗΣ ΜΟΝΑΔΙΚΟΥ ΠΡΟΪΟΝΤΟΣ

Περισσότερα στοιχεία στην πρώτη δημοσίευση: ΕΔΒΙ (Τεύχος Β): Ιούνιος 2017

(11) Αριθμός Πιστοποιητικού Καταχώρησης Σχεδίου ή Υποδείγματος	6004201
(21) Αρ. Αίτησης Σχ. ή Υπ	20170600008
(22) Ημερομηνία Κατάθεσης	13-01-2017
(15) Ημερομηνία Καταχώρησης	28-08-2017
(73) Δικαιούχος(οι)	ΔΗΜΟΥ ΑΧΙΛΛΕΑ ΝΙΚΟΛΑΟΣ 32ο χλμ. Ε.Ο. Αθηνών - Λαμίας ΚΑΠΑΝΔΡΙΤΙ (ΑΤΤΙΚΗΣ) 19014 ΕΛΛΑΔΑ
(54) Προσδιορισμός Αντικειμένου	ΚΑΤΟΨΕΙΣ ΠΕΡΙΠΤΕΡΟΥ ΔΙΑΘΕΣΗΣ ΚΑΙ ΠΡΟΒΟΛΗΣ ΜΟΝΑΔΙΚΟΥ ΠΡΟΪΟΝΤΟΣ

Περισσότερα στοιχεία στην πρώτη δημοσίευση: ΕΔΒΙ (Τεύχος Β): Ιούνιος 2017

(11) Αριθμός Πιστοποιητικού Καταχώρησης Σχεδίου ή Υποδείγματος	6004202
(21) Αρ. Αίτησης Σχ. ή Υπ	20170600009
(22) Ημερομηνία Κατάθεσης	13-01-2017
(15) Ημερομηνία Καταχώρησης	28-08-2017
(73) Δικαιούχος(οι)	ΔΗΜΟΥ ΑΧΙΛΛΕΑ ΝΙΚΟΛΑΟΣ 32ο χλμ. Ε.Ο. Αθηνών - Λαμίας ΚΑΠΑΝΔΡΙΤΙ (ΑΤΤΙΚΗΣ) 19014 ΕΛΛΑΔΑ
(54) Προσδιορισμός Αντικειμένου	ΠΕΡΙΠΤΕΡΟ ΔΙΑΘΕΣΗΣ ΚΑΙ ΠΡΟΒΟΛΗΣ ΜΟΝΑΔΙΚΟΥ ΠΡΟΪΟΝΤΟΣ

Περισσότερα στοιχεία στην πρώτη δημοσίευση: ΕΔΒΙ (Τεύχος Β): Ιούνιος 2017

(11) Αριθμός Πιστοποιητικού Καταχώρησης Σχεδίου ή Υποδείγματος	6004203
(21) Αρ. Αίτησης Σχ. ή Υπ	20170600010
(22) Ημερομηνία Κατάθεσης	19-01-2017
(15) Ημερομηνία Καταχώρησης	28-08-2017
(73) Δικαιούχος(οι)	ΒΑΡΒΙΤΣΙΩΤΗΣ ΓΕΩΡΓΙΟΥ ΠΑΝΑΓΙΩΤΗΣ Συνεσίου Κυρήνης 3-5-7 ΑΘΗΝΑ 11471 ΕΛΛΑΔΑ
(54) Προσδιορισμός Αντικειμένου	ΦΩΤΙΣΤΙΚΟ

Περισσότερα στοιχεία στην πρώτη δημοσίευση: ΕΔΒΙ (Τεύχος Β): Ιούνιος 2017

(11) Αριθμός Πιστοποιητικού Καταχώρησης Σχεδίου ή Υποδείγματος	6004204
(21) Αρ. Αίτησης Σχ. ή Υπ	20170600011
(22) Ημερομηνία Κατάθεσης	13-01-2017
(15) Ημερομηνία Καταχώρησης	28-08-2017
(73) Δικαιούχος(οι)	ΠΑΠΑΔΟΠΟΥΛΟΣ ΓΕΩΡΓΙΟΥ ΓΡΗΓΟΡΙΟΣ Πυθέου 51 ΝΕΟΣ ΚΟΣΜΟΣ 11743 ΕΛΛΑΔΑ
(54) Προσδιορισμός Αντικειμένου	ΕΠΙΠΛΟ-ΣΠΙΤΙ ΓΙΑ ΚΑΤΟΙΚΙΔΙΑ ΖΩΑ.

Περισσότερα στοιχεία στην πρώτη δημοσίευση: ΕΛΒΙ (Τεύχος Β): Ιούνιος 2017

(11) Αριθμός Πιστοποιητικού Καταχώρησης Σχεδίου ή Υποδείγματος	6004205
(21) Αρ. Αίτησης Σχ. ή Υπ	20170600012
(22) Ημερομηνία Κατάθεσης	02-02-2017
(15) Ημερομηνία Καταχώρησης	28-08-2017
(73) Δικαιούχος(οι)	ΠΑΠΑΔΟΠΟΥΛΟΣ ΧΡΗΣΤΟΥ ΙΩΑΝΝΗΣ Λεβιδίου 14Β ΠΕΡΙΣΤΕΡΙ 12132 ΕΛΛΑΔΑ
(54) Προσδιορισμός Αντικειμένου	ΜΠΑΛΕΣ

Περισσότερα στοιχεία στην πρώτη δημοσίευση: ΕΛΒΙ (Τεύχος Β): Ιούλιος 2017

(11) Αριθμός Πιστοποιητικού Καταχώρησης Σχεδίου ή Υποδείγματος	6004206
(21) Αρ. Αίτησης Σχ. ή Υπ	20170600013
(22) Ημερομηνία Κατάθεσης	07-02-2017
(15) Ημερομηνία Καταχώρησης	28-08-2017
(73) Δικαιούχος(οι)	ΑΔΕΛΦΟΙ ΑΣΗΜΑΚΟΠΟΥΛΟΙ-ΟΜΟΡΡΥΘΜΟΣ ΕΤΑΙΡΕΙΑ ΜΕ Δ.Τ. "ΑΦΟΙ ΑΣΗΜΑΚΟΠΟΥΛΟΙ Ο.Ε. Ή "ΠΑΡΑΔΟΣΙΑΚΟΝ" Χαριλάου Τρικούπη 82 ΑΘΗΝΑ 10680 ΕΛΛΑΔΑ
(54) Προσδιορισμός Αντικειμένου	ΠΕΡΙΕΚΤΕΣ ΚΑΙ ΚΥΤΙΑ ΓΙΑ ΜΕΤΑΦΟΡΑ ΤΡΟΦΙΜΩΝ, ΤΣΑΝΤΕΣ ΓΙΑ ΜΕΤΑΦΟΡΑ ΤΡΟΦΙΜΩΝ

Περισσότερα στοιχεία στην πρώτη δημοσίευση: ΕΛΒΙ (Τεύχος Β): Ιούλιος 2017

(11) Αριθμός Πιστοποιητικού Καταχώρησης Σχεδίου ή Υποδείγματος	6004207
(21) Αρ. Αίτησης Σχ. ή Υπ	20170600014
(22) Ημερομηνία Κατάθεσης	14-02-2017
(15) Ημερομηνία Καταχώρησης	28-08-2017
(73) Δικαιούχος(οι)	ΚΟΥΡΜΑΖΟΓΛΟΥ ΔΗΜΗΤΡΙΟΥ ΣΑΒΒΑΣ Ρούπελ 31 ΚΗΦΙΣΙΑ 14564 ΕΛΛΑΔΑ
(54) Προσδιορισμός Αντικειμένου	ΚΟΣΜΗΜΑΤΑ

Περισσότερα στοιχεία στην πρώτη δημοσίευση: ΕΛΒΙ (Τεύχος Β): Ιούλιος 2017

**ΕΥΡΕΤΗΡΙΟ ΕΚΔΟΘΕΝΤΩΝ ΣΧΕΔΙΩΝ Ή ΥΠΟΔΕΙΓΜΑΤΩΝ
ΣΥΜΦΩΝΑ ΜΕ ΤΗΝ ΑΛΦΑΒΗΤΙΚΗ ΣΕΙΡΑ ΤΩΝ ΔΙΚΑΙΟΥΧΩΝ**

Δικαιούχος(οι) (73)	Προσδιορισμός Αντικειμένου Σχεδίου ή Υποδείγματος (54)	Ημερομηνία Καταχώρησης (15)	Αριθμός Πιστοποιητικού Καταχώρησης Σχεδίου ή Υποδείγματος (11)
<i>EDITIONS CAROUZEL STICKERS- CARDS-TAGS ΜΟΝΟΠΡΟΣΩΠΗ ΙΔΙΩΤΙΚΗ ΚΕΦΑΛΑΙΟΥΧΙΚΗ ΕΤΑΙΡΕΙΑ</i>	ΤΑΠΕΣ (ΤΑΥΤΟΤΗΤΕΣ) ΠΟΥ ΧΡΗΣΙΜΟΠΟΙΟΥΝΤΑΙ ΓΙΑ ΣΥΛΛΕΚΤΙΚΟΥΣ ΣΚΟΠΟΥΣ, ΓΙΑ ΠΑΙΧΝΙΔΙ ΚΑΙ ΓΙΑ ΛΞΕΣΟΥΑΡ	11-08-2017	6004189
<i>EDITIONS CAROUZEL STICKERS- CARDS-TAGS ΜΟΝΟΠΡΟΣΩΠΗ ΙΔΙΩΤΙΚΗ ΚΕΦΑΛΑΙΟΥΧΙΚΗ ΕΤΑΙΡΕΙΑ</i>	ΤΑΠΕΣ (ΤΑΥΤΟΤΗΤΕΣ) ΠΟΥ ΧΡΗΣΙΜΟΠΟΙΟΥΝΤΑΙ ΓΙΑ ΣΥΛΛΕΚΤΙΚΟΥΣ ΣΚΟΠΟΥΣ, ΓΙΑ ΠΑΙΧΝΙΔΙ ΚΑΙ ΓΙΑ ΛΞΕΣΟΥΑΡ	11-08-2017	6004190
<i>ICON GAMING LTD</i>	ΠΑΙΧΝΙΔΟΜΗΧΑΝΗ ΚΑΖΙΝΟ ΣΕ ΟΡΘΙΑ ΘΕΣΗ	11-08-2017	6004181
<i>ΑΔΕΛΦΟΙ ΑΣΗΜΑΚΟΠΟΥΛΟΙ- ΟΜΟΡΡΥΘΜΟΣ ΕΤΑΙΡΕΙΑ ΜΕ Δ.Τ. "ΑΦΟΙ ΑΣΗΜΑΚΟΠΟΥΛΟΙ Ο.Ε. Ή "ΠΑΡΑΔΟΣΙΑΚΟΝ"</i>	ΠΕΡΙΕΚΤΕΣ ΚΑΙ ΚΥΤΙΑ ΓΙΑ ΜΕΤΑΦΟΡΑ ΤΡΟΦΙΜΩΝ, ΤΣΑΝΤΕΣ ΓΙΑ ΜΕΤΑΦΟΡΑ ΤΡΟΦΙΜΩΝ	28-08-2017	6004206
<i>ΑΚΟΥ ΜΟΝΟΠΡΟΣΩΠΗ Ι.Κ.Ε.</i>	ΗΧΕΙΑ	11-08-2017	6004184
<i>ΒΑΡΒΙΤΣΙΩΤΗΣ ΓΕΩΡΓΙΟΥ ΠΑΝΑΓΙΩΤΗΣ</i>	ΦΩΤΙΣΤΙΚΟ	28-08-2017	6004203
<i>ΒΕΝΑΡΔΟΣ ΑΘΑΝΑΣΙΟΥ ΕΜΜΑΝΟΥΗΛ</i>	ΠΕΔΙΛΑ, ΣΑΓΙΟΝΑΡΕΣ, ΠΑΝΤΟΦΛΕΣ ΑΠΟ ΔΕΡΜΑ Ή ΣΥΝΘΕΤΙΚΟ ΔΕΡΜΑ Ή ΥΦΑΣΜΑ ΜΕ ΑΠΕΙΚΟΝΙΣΗ ΘΕΜΑΤΩΝ Ή ΤΟΠΙΩΝ ΑΠΟ ΤΗΝ ΕΛΛΑΔΑ	28-08-2017	6004196
<i>ΔΗΜΗΤΡΙΟΥ ΛΕΩΝΙΔΑ ANNA</i>	ΣΤΕΛΕΧΟΣ ΣΥΓΚΡΑΤΗΣΗΣ ΧΡΩΣΤΗΡΩΝ ΚΑΙ ΜΙΚΡΟΕΡΓΑΛΕΙΩΝ	11-08-2017	6004187

Δικαιούχος(οι) (73)	Προσδιορισμός Αντικειμένου Σχεδίου ή Υποδείγματος (54)	Ημερομηνία Καταχώρησης (15)	Αριθμός Πιστοποιητικού Καταχώρησης Σχεδίου ή Υποδείγματος (11)
ΔΗΜΟΥ ΑΧΙΛΛΕΑ ΝΙΚΟΛΑΟΣ	ΚΑΤΟΨΗ ΝΕΟΤΕΡΟΥ ΠΟΛΥΜΟΡΦΙΚΟΥ ΠΕΡΙΠΤΕΡΟΥ	28-08-2017	6004197
ΔΗΜΟΥ ΑΧΙΛΛΕΑ ΝΙΚΟΛΑΟΣ	ΝΕΟΤΕΡΟ ΠΟΛΥΜΟΡΦΙΚΟ ΠΕΡΙΠΤΕΡΟ	28-08-2017	6004198
ΔΗΜΟΥ ΑΧΙΛΛΕΑ ΝΙΚΟΛΑΟΣ	ΚΑΤΟΨΗ ΕΙΔΙΚΟΥ ΠΕΡΙΠΤΕΡΟΥ ΔΙΑΘΕΣΗΣ ΚΑΙ ΠΡΟΒΟΛΗΣ ΜΟΝΑΔΙΚΟΥ ΠΡΟΙΟΝΤΟΣ	28-08-2017	6004199
ΔΗΜΟΥ ΑΧΙΛΛΕΑ ΝΙΚΟΛΑΟΣ	ΕΙΔΙΚΟ ΠΕΡΙΠΤΕΡΟ ΔΙΑΘΕΣΗΣ ΚΑΙ ΠΡΟΒΟΛΗΣ ΜΟΝΑΔΙΚΟΥ ΠΡΟΙΟΝΤΟΣ	28-08-2017	6004200
ΔΗΜΟΥ ΑΧΙΛΛΕΑ ΝΙΚΟΛΑΟΣ	ΚΑΤΟΨΕΙΣ ΠΕΡΙΠΤΕΡΟΥ ΔΙΑΘΕΣΗΣ ΚΑΙ ΠΡΟΒΟΛΗΣ ΜΟΝΑΔΙΚΟΥ ΠΡΟΙΟΝΤΟΣ	28-08-2017	6004201
ΔΗΜΟΥ ΑΧΙΛΛΕΑ ΝΙΚΟΛΑΟΣ	ΠΕΡΙΠΤΕΡΟ ΔΙΑΘΕΣΗΣ ΚΑΙ ΠΡΟΒΟΛΗΣ ΜΟΝΑΔΙΚΟΥ ΠΡΟΙΟΝΤΟΣ	28-08-2017	6004202
Ι. ΠΑΠΑΔΟΠΟΥΛΟΣ ΚΑΙ ΣΙΑ Ο.Ε. με διακριτικό τίτλο "STAR"	ΜΠΑΛΕΣ	11-08-2017	6004186
ΚΑΜΙΝΙΩΤΗΣ ΚΩΝΣΤΑΝΤΙΝΟΥ ΠΕΤΡΟΣ	ΧΕΙΡΟΠΟΙΗΤΕΣ ΠΑΡΑΔΟΣΙΑΚΕΣ ΦΟΡΕΣΙΕΣ ΣΕ ΜΙΚΡΕΣ ΦΙΓΟΥΡΕΣ	11-08-2017	6004185
ΚΑΤΡΙΤΣΗΣ ΠΑΝΑΓΙΩΤΗ ΔΙΟΝΥΣΙΟΣ	ΤΟΥΡΙΣΤΙΚΑ- ΑΝΑΜΝΗΣΤΙΚΑ ΑΓΑΛΜΑΤΑΚΙΑ ΚΑΙ ΤΟΥΡΙΣΤΙΚΑ- ΑΝΑΜΝΗΣΤΙΚΑ ΜΠΡΕΛΟΚ	28-08-2017	6004192
ΚΟΖΑΔΙΝΟΣ ΕΜΜΑΝΟΥΗΛ ΙΩΑΝΝΗΣ	ΧΕΙΡΟΠΟΙΗΤΗ ΠΛΕΚΤΗ ΨΑΘΑ ΑΠΟ ΚΑΛΑΜΙ	11-08-2017	6004188
ΚΟΥΡΜΑΖΟΓΛΟΥ ΔΗΜΗΤΡΙΟΥ ΣΑΒΒΑΣ	ΚΟΣΜΗΜΑΤΑ	28-08-2017	6004207

Δικαιούχος(οι) (73)	Προσδιορισμός Αντικειμένου Σχεδίου ή Υποδείγματος (54)	Ημερομηνία Καταχώρησης (15)	Αριθμός Πιστοποιητικού Καταχώρησης Σχεδίου ή Υποδείγματος (11)
ΜΙΠΠΘΗΤΑ Ι.Κ.Ε.	ΓΡΑΦΙΚΕΣ ΑΠΕΙΚΟΝΙΣΕΙΣ	28-08-2017	6004194
ΜΙΠΠΘΗΤΑ Ι.Κ.Ε.	ΓΡΑΦΙΚΕΣ ΑΠΕΙΚΟΝΙΣΕΙΣ	28-08-2017	6004195
ΜΟΝΟΠΡΟΣΩΠΗ ΕΤΑΙΡΕΙΑ ΠΕΡΙΩΡΙΣΜΕΝΗΣ ΕΥΘΥΝΗΣ THE GOLDEN SHOP	ΤΑΠΕΣ (ΤΑΥΤΟΤΗΤΕΣ) ΠΟΥ ΧΡΗΣΙΜΟΠΟΙΟΥΝΤΑΙ ΓΙΑ ΣΥΛΛΕΚΤΙΚΟΥΣ ΣΚΟΠΟΥΣ, ΓΙΑ ΠΑΙΧΝΙΔΙ ΚΑΙ ΓΙΑ ΑΞΕΣΟΥΑΡ	11-08-2017	6004189
ΜΟΝΟΠΡΟΣΩΠΗ ΕΤΑΙΡΕΙΑ ΠΕΡΙΩΡΙΣΜΕΝΗΣ ΕΥΘΥΝΗΣ THE GOLDEN SHOP	ΤΑΠΕΣ (ΤΑΥΤΟΤΗΤΕΣ) ΠΟΥ ΧΡΗΣΙΜΟΠΟΙΟΥΝΤΑΙ ΓΙΑ ΣΥΛΛΕΚΤΙΚΟΥΣ ΣΚΟΠΟΥΣ, ΓΙΑ ΠΑΙΧΝΙΔΙ ΚΑΙ ΓΙΑ ΑΞΕΣΟΥΑΡ	11-08-2017	6004190
ΝΤΟΝΤΟΣ ΑΠΟΣΤΟΛΟΣ & ΣΙΑ Ο.Ε	ΕΝΕΡΓΕΙΑΚΗ ΘΕΡΜΑΣΤΡΑ ΣΤΕΡΕΩΝ ΚΑΥΣΙΜΩΝ	11-08-2017	6004183
ΠΑΠΑΔΟΠΟΥΛΟΣ ΓΕΩΡΓΙΟΥ ΓΡΗΓΟΡΙΟΣ	ΕΠΙΠΛΟ-ΣΠΙΤΙ ΓΙΑ ΚΑΤΟΙΚΙΔΙΑ ΖΩΑ.	28-08-2017	6004204
ΠΑΠΑΔΟΠΟΥΛΟΣ ΧΡΗΣΤΟΥ ΙΩΑΝΝΗΣ	ΜΠΑΛΕΣ	28-08-2017	6004205
ΠΕΤΣΑΛΗ-ΔΙΟΜΗΔΗ ΑΘΑΝΑΣΙΟΥ ΑΜΑΛΙΑ	ΚΟΣΜΗΜΑΤΑ	28-08-2017	6004191
ΠΙΤΥΧΟΥΤΗΣ ΕΜΜΑΝΟΥΗΛ ΑΛΕΞΑΝΔΡΟΣ	ΠΕΤΡΩΜΑΤΑ ΜΕ ΔΙΑΚΟΣΜΗΤΙΚΑ ΣΤΟΙΧΕΙΑ	11-08-2017	6004182
ΤΡΙΚΑΛΙΝΟΣ Ε.Ε. με δ.τ. ΠΑΡΑΔΟΣΙΑΚΟ ΑΥΓΟΤΑΡΑΧΟ ΚΑΙ ΑΛΙΠΑΣΤΑ ΤΡΙΚΑΛΙΝΟΥ Ε.Ε.	ΣΥΣΚΕΥΑΣΙΑ ΤΡΟΦΙΜΩΝ	28-08-2017	6004193

ΜΕΡΟΣ Γ'

ΑΝΑΝΕΩΣΕΙΣ

(11) Αριθμός Πιστοποιητικού Καταχώρησης Σχεδίου ή Υποδείγματος:	6001503
(21) Αρ. Αίτησης Σχ. ή Υπ:	20020600192
(73) Δικαιούχος(οι):	EUROPA-PROFIL ΑΛΟΥΜΙΝΙΟ Α.Β.Ε. 56 χλμ. Ε.Ο. Αθηνών-Λαμίας ΟΙΝΟΦΥΤΑ (ΒΟΙΩΤΙΑΣ) 32011 ΕΛΛΑΔΑ
(15) Ημερομηνία Ανανέωσης:	01-08-2017
(17) Περίοδος Προστασίας:	(4η 5ετία)
(18) Ημ. Λήξης Ανανέωσης:	01-08-2022
(11) Αριθμός Πιστοποιητικού Καταχώρησης Σχεδίου ή Υποδείγματος:	6001511
(21) Αρ. Αίτησης Σχ. ή Υπ:	20020600200
(73) Δικαιούχος(οι):	LEGRAND ESPANOLA S.A. SOCIEDAD UNIPERSONAL Hierro 56, TORREJON DE ARDOZ MADRID 28860 SPAIN
(15) Ημερομηνία Ανανέωσης:	21-08-2017
(17) Περίοδος Προστασίας:	(4η 5ετία)
(18) Ημ. Λήξης Ανανέωσης:	21-08-2022
(11) Αριθμός Πιστοποιητικού Καταχώρησης Σχεδίου ή Υποδείγματος:	6001522
(21) Αρ. Αίτησης Σχ. ή Υπ:	20020600211
(73) Δικαιούχος(οι):	ΠΕΤΡΟΥ ΚΩΝΣΤΑΝΤΙΝΟΥ ΕΛΕΥΘΕΡΙΟΣ Κων/νου Φρόντζου 10 ΙΩΑΝΝΙΝΑ (ΙΩΑΝΝΙΝΩΝ) 45444 ΕΛΛΑΔΑ
(15) Ημερομηνία Ανανέωσης:	26-08-2017
(17) Περίοδος Προστασίας:	(4η 5ετία)
(18) Ημ. Λήξης Ανανέωσης:	26-08-2022
(11) Αριθμός Πιστοποιητικού Καταχώρησης Σχεδίου ή Υποδείγματος:	6001558
(21) Αρ. Αίτησης Σχ. ή Υπ:	20020600245
(73) Δικαιούχος(οι):	ERNSTROM TECHNOLOGY AB Box 11304, SE-404 27 GOTEBOG, SWEDEN SWEDEN
(15) Ημερομηνία Ανανέωσης:	18-10-2017
(17) Περίοδος Προστασίας:	(4η 5ετία)
(18) Ημ. Λήξης Ανανέωσης:	18-10-2022
(11) Αριθμός Πιστοποιητικού Καταχώρησης Σχεδίου ή Υποδείγματος:	6002385
(21) Αρ. Αίτησης Σχ. ή Υπ:	20070600018
(73) Δικαιούχος(οι):	ΠΑΧΙΑΗΣ ΘΕΟΔΩΡΟΣ Οδός Ιωνίας, Τ.Θ. 172 ΩΡΑΙΟΚΑΣΤΡΟ (ΘΕΣΣΑΛΟΝΙΚΗΣ) 57013 ΕΛΛΑΔΑ
(15) Ημερομηνία Ανανέωσης:	06-02-2017
(17) Περίοδος Προστασίας:	(3η 5ετία)
(18) Ημ. Λήξης Ανανέωσης:	06-02-2022

(11) Αριθμός Πιστοποιητικού Καταχώρησης Σχεδίου ή Υποδείγματος:	6002405
(21) Αρ. Αίτησης Σχ. ή Υπ.:	20070600046
(73) Δικαιούχος(οι):	CFT CARBON FIBER TECHNOLOGIES PRIVATE COMPANY IKE ΒΙ.ΠΕ ΣΤΑΥΡΟΧΩΡΙΟΥ-ΚΙΛΚΙΣ Ο.Τ. 21 ΚΙΛΚΙΣ 61100 ΕΛΛΑΔΑ
(15) Ημερομηνία Ανανέωσης:	13-03-2017
(17) Περίοδος Προστασίας:	(3η 5ετία)
(18) Ημ. Λήξης Ανανέωσης:	13-03-2022
(11) Αριθμός Πιστοποιητικού Καταχώρησης Σχεδίου ή Υποδείγματος:	6002493
(21) Αρ. Αίτησης Σχ. ή Υπ.:	20070600134
(73) Δικαιούχος(οι):	I. ΚΑΝΔΑΡΑΚΗΣ & ΣΙΑ Ο.Ε. Σαρανταπόρου 15 ΚΑΛΛΙΘΕΑ (ΑΤΤΙΚΗΣ) 17671 ΕΛΛΑΔΑ
(15) Ημερομηνία Ανανέωσης:	08-08-2017
(17) Περίοδος Προστασίας:	(3η 5ετία)
(18) Ημ. Λήξης Ανανέωσης:	08-08-2022
(11) Αριθμός Πιστοποιητικού Καταχώρησης Σχεδίου ή Υποδείγματος:	6003521
(21) Αρ. Αίτησης Σχ. ή Υπ.:	20120600093
(73) Δικαιούχος(οι):	ΜΙΧΑΛΟΠΟΥΛΟΣ ΠΑΝΟΥ ΧΡΗΣΤΟΣ Λαέρτου 14-16 ΑΘΗΝΑ (ΑΤΤΙΚΗΣ) 11633 ΕΛΛΑΔΑ
(15) Ημερομηνία Ανανέωσης:	24-07-2017
(17) Περίοδος Προστασίας:	(2η 5ετία)
(18) Ημ. Λήξης Ανανέωσης:	24-07-2022
(11) Αριθμός Πιστοποιητικού Καταχώρησης Σχεδίου ή Υποδείγματος:	6003524
(21) Αρ. Αίτησης Σχ. ή Υπ.:	20120600096
(73) Δικαιούχος(οι):	1) ΘΕΟΔΩΡΟΥ ΖΑΧΑΡΙΑ ΝΙΚΟΛΑΟΣ Ελευθερίου Βενιζέλου 6 ΡΟΔΟΣ (ΔΩΔΕΚΑΝΗΣΟΥ) 85100 ΕΛΛΑΔΑ 2) ΔΕΚΟΥΛΗΣ ΓΕΩΡΓΙΟΥ ΚΩΝΣΤΑΝΤΙΝΟΣ Τσιγαδά Πασσά 58, Αγία Μαρίνα ΛΕΡΟΣ (ΔΩΔΕΚΑΝΗΣΟΥ) 85400 ΕΛΛΑΔΑ
(15) Ημερομηνία Ανανέωσης:	03-08-2017
(17) Περίοδος Προστασίας:	(2η 5ετία)
(18) Ημ. Λήξης Ανανέωσης:	03-08-2022
(11) Αριθμός Πιστοποιητικού Καταχώρησης Σχεδίου ή Υποδείγματος:	6003525
(21) Αρ. Αίτησης Σχ. ή Υπ.:	20120600097
(73) Δικαιούχος(οι):	1) ΣΑΛΑΒΡΑΚΟΣ ΠΑΣΧΑΛΗ ΕΥΑΓΓΕΛΟΣ Ομήρου 22 ΠΕΥΚΗ (ΑΤΤΙΚΗΣ) 15121 ΕΛΛΑΔΑ 2) ΣΑΛΑΒΡΑΚΟΣ ΠΑΣΧΑΛΗ ΝΙΚΟΛΑΟΣ Ομήρου 22 ΠΕΥΚΗ (ΑΤΤΙΚΗΣ) 15121 ΕΛΛΑΔΑ
(15) Ημερομηνία Ανανέωσης:	07-08-2017
(17) Περίοδος Προστασίας:	(2η 5ετία)
(18) Ημ. Λήξης Ανανέωσης:	07-08-2022

(11) Αριθμός Πιστοποιητικού Καταχώρησης Σχεδίου ή Υποδείγματος:	6003532
(21) Αρ. Αίτησης Σχ. ή Υπ:	20120600104
(73) Δικαιούχος(οι):	ΒΙΔΑΛΗ ΘΩΜΑ ΜΑΡΙΑ Νικολάου Φωσκόλου 5 ΤΗΝΟΣ (ΚΥΚΛΑΔΩΝ) 84200 ΕΛΛΑΔΑ
(15) Ημερομηνία Ανανέωσης:	27-08-2017
(17) Περίοδος Προστασίας:	(2η 5ετία)
(18) Ημ. Λήξης Ανανέωσης:	27-08-2022

ΜΕΡΟΣ Δ'

ΛΗΞΕΙΣ

(11) Αριθμός Πιστοποιητικού Καταχώρησης Σχεδίου ή Υποδείγματος:	6001324
(21) Αρ. Αίτησης Σχ. ή Υπ.:	20020600006
(73) Δικαιούχος(οι):	STOKKE AS Hahjem SKODJE 6260 NORWAY
(18) Ημερομηνία Λήξης:	14-01-2017

(11) Αριθμός Πιστοποιητικού Καταχώρησης Σχεδίου ή Υποδείγματος:	6001338
(21) Αρ. Αίτησης Σχ. ή Υπ.:	20020600020
(73) Δικαιούχος(οι):	ΓΡΙΖΑΣ ΚΩΝΣΤΑΝΤΙΝΟΣ Μιχ.Στ.Παπακωνσταντίνου 18, ΠΑΙΑΝΙΑ ΑΤΤΙΚΗ 19002 ΕΛΛΑΔΑ
(18) Ημερομηνία Λήξης:	23-01-2017

(11) Αριθμός Πιστοποιητικού Καταχώρησης Σχεδίου ή Υποδείγματος:	6001342
(21) Αρ. Αίτησης Σχ. ή Υπ.:	20020600024
(73) Δικαιούχος(οι):	FRITO-LAY NORTH AMERICA, INC. 7701 Legacy Drive, Plano TEXAS 75024 UNITED_STATES
(18) Ημερομηνία Λήξης:	24-01-2017

(11) Αριθμός Πιστοποιητικού Καταχώρησης Σχεδίου ή Υποδείγματος:	6002375
(21) Αρ. Αίτησης Σχ. ή Υπ.:	20070600009
(73) Δικαιούχος(οι):	ΓΕΩΡΓΙΟ ΜΑΚΡΙΑΗ 25ης Μαρτίου 9 ΦΙΛΟΘΕΗ (ΑΤΤΙΚΗΣ) 15237 ΕΛΛΑΔΑ
(18) Ημερομηνία Λήξης:	26-01-2017

(11) Αριθμός Πιστοποιητικού Καταχώρησης Σχεδίου ή Υποδείγματος:	6002379
(21) Αρ. Αίτησης Σχ. ή Υπ.:	20070600013
(73) Δικαιούχος(οι):	ΑΡΙΣΤΕΙΔΗΣ ΝΙΚΟΛΑΟΥ ΑΒΕΕ-PROTECTION TENTOΠΑΝΑ ΑΒΕΕ Παρ. Λεωφ. Καραμανλή 51 ΑΧΑΡΝΕΣ (ΑΤΤΙΚΗΣ) 13672 ΕΛΛΑΔΑ
(18) Ημερομηνία Λήξης:	30-01-2017

(11) Αριθμός Πιστοποιητικού Καταχώρησης Σχεδίου ή Υποδείγματος:	6002380
(21) Αρ. Αίτησης Σχ. ή Υπ.:	20070600004
(73) Δικαιούχος(οι):	ΑΡΒΑΝΙΤΑΚΗΣ ΔΗΜΟΚΡΑΤΗ ΕΛΕΥΘΕΡΙΟΣ Βι.Πε. Ηρακλείου Ν.ΑΛΙΚΑΡΝΑΣΣΟΣ (ΗΡΑΚΛΕΙΟΥ) 71601 ΕΛΛΑΔΑ
(18) Ημερομηνία Λήξης:	09-01-2017

(11) Αριθμός Πιστοποιητικού Καταχώρησης Σχεδίου ή Υποδείγματος:	6003436
(21) Αρ. Αίτησης Σχ. ή Υπ.:	20120600001
(73) Δικαιούχος(οι):	Π.ΚΟΥΡΜΠΕΛΑΣ ΚΑΙ ΣΙΑ Ε.Ε. ΒΙΟΤΕΧΝΙΑ ΠΛΕΚΤΩΝ ΕΝΔΥΜΑΤΩΝ Αλιμούντος 86 ΑΡΓΥΡΟΥΠΟΛΗ (ΑΤΤΙΚΗΣ) 16451 ΕΛΛΑΔΑ
(18) Ημερομηνία Λήξης:	04-01-2017
(11) Αριθμός Πιστοποιητικού Καταχώρησης Σχεδίου ή Υποδείγματος:	6003437
(21) Αρ. Αίτησης Σχ. ή Υπ.:	20120600002
(73) Δικαιούχος(οι):	Π.ΚΟΥΡΜΠΕΛΑΣ ΚΑΙ ΣΙΑ Ε.Ε. ΒΙΟΤΕΧΝΙΑ ΠΛΕΚΤΩΝ ΕΝΔΥΜΑΤΩΝ Αλιμούντος 86 ΑΡΓΥΡΟΥΠΟΛΗ (ΑΤΤΙΚΗΣ) 16451 ΕΛΛΑΔΑ
(18) Ημερομηνία Λήξης:	04-01-2017
(11) Αριθμός Πιστοποιητικού Καταχώρησης Σχεδίου ή Υποδείγματος:	6003438
(21) Αρ. Αίτησης Σχ. ή Υπ.:	20120600003
(73) Δικαιούχος(οι):	ΞΑΝΘΑΚΗΣ ΓΕΩΡΓΙΟΥ ΑΝΤΩΝΙΟΣ Γκλύστη 24 ΑΘΗΝΑ (ΑΤΤΙΚΗΣ) 11744 ΕΛΛΑΔΑ
(18) Ημερομηνία Λήξης:	05-01-2017
(11) Αριθμός Πιστοποιητικού Καταχώρησης Σχεδίου ή Υποδείγματος:	6003439
(21) Αρ. Αίτησης Σχ. ή Υπ.:	20120600004
(73) Δικαιούχος(οι):	ΞΑΝΘΑΚΗΣ ΓΕΩΡΓΙΟΥ ΑΝΤΩΝΙΟΣ Γκλύστη 24 ΑΘΗΝΑ (ΑΤΤΙΚΗΣ) 11744 ΕΛΛΑΔΑ
(18) Ημερομηνία Λήξης:	09-01-2017
(11) Αριθμός Πιστοποιητικού Καταχώρησης Σχεδίου ή Υποδείγματος:	6003441
(21) Αρ. Αίτησης Σχ. ή Υπ.:	20120600006
(73) Δικαιούχος(οι):	ΚΟΥΣΙΔΗΣ ΑΓΓΕΛΟΥ ΓΕΩΡΓΙΟΣ Σφακτηρίας 24 ΚΗΦΙΣΙΑ (ΑΤΤΙΚΗΣ) 14564 ΕΛΛΑΔΑ
(18) Ημερομηνία Λήξης:	16-01-2017
(11) Αριθμός Πιστοποιητικού Καταχώρησης Σχεδίου ή Υποδείγματος:	6003444
(21) Αρ. Αίτησης Σχ. ή Υπ.:	20120600009
(73) Δικαιούχος(οι):	ΣΤΡΑΤΑΚΗΣ ΓΕΩΡΓΙΟΥ ΕΜΜΑΝΟΥΗΛ Μοναχής Τερέζας 6 ΗΡΑΚΛΕΙΟ (ΗΡΑΚΛΕΙΟΥ) 71304 ΕΛΛΑΔΑ
(18) Ημερομηνία Λήξης:	25-01-2017

ΜΕΡΟΣ Ε'

ΜΕΤΑΒΟΛΕΣ

ΑΙΤΗΣΕΙΣ/ΧΟΡΗΓΗΣΕΙΣ

ΟΥΔΕΜΙΑ

ΜΕΡΟΣ ΣΤ'

ΔΙΟΡΘΩΣΕΙΣ ΚΑΙ ΕΠΑΝΑΔΗΜΟΣΙΕΥΣΕΙΣ

ΔΙΟΡΘΩΣΕΙΣ

ΟΥΔΕΜΙΑ

ΕΠΑΝΑΛΗΜΟΣΙΕΥΣΕΙΣ

ΟΥΔΕΜΙΑ

ΜΕΡΟΣ Ζ'

ΑΝΑΚΟΙΝΩΣΕΙΣ - ΣΥΝΔΡΟΜΕΣ

ΟΥΔΕΜΙΑ

ΣΥΝΔΡΟΜΕΣ ΓΙΑ ΤΟ ΕΔΒΙ

- α) Σε οπτικό δίσκο (CD), ως εξής: Τεύχη Α' και Β' μαζί ανά δίσκο..... ΕΥΡΩ 2,00
- Ετήσια συνδρομή Εσωτερικού για τα Τεύχη Α' και Β' μαζί..... ΕΥΡΩ 22,00
- Ετήσια συνδρομή Εξωτερικού για τα Τεύχη Α' και Β' μαζί..... ΕΥΡΩ 44,00
- β) Ετήσια συνδρομή για τα Τεύχη Α' και Β' μαζί σε έντυπη μορφή και σε οπτικό δίσκο (CD) ταυτόχρονα.
- Ετήσια συνδρομή Εσωτερικού..... ΕΥΡΩ 77,00
- Ετήσια συνδρομή Εξωτερικού..... ΕΥΡΩ 154,00
- γ) Ετήσια συνδρομή για την πρόσβαση και στα δύο Τεύχη του ΕΔΒΙ στις ιστοσελίδες του ΟΒΙ..... ΕΥΡΩ 0,00

Κάθε ενδιαφερόμενος μπορεί να προμηθεύεται το ΕΔΒΙ ή να ζητήσει να γίνει συνδρομητής από τον:

Οργανισμό Βιομηχανικής Ιδιοκτησίας (ΟΒΙ)
Γιάννη Σταυρουλάκη 5 (πρώην Παντανάσσης)
151 25 Παράδεισος Αμαρουσίου
τηλ.: 2106828231

SUBSCRIPTIONS FOR THE INDUSTRIAL PROPERTY BULLETIN

- | | |
|---|-------------|
| a) On compact disc (CD): Volume A' and B', price per disc..... | EURO 2,00 |
| Annual domestic subscription for both Volumes (A' and B')..... | EURO 22,00 |
| Annual foreign subscription for both Volumes (A' and B')..... | EURO 44,00 |
| | |
| b) Annual subscription for both Volumes (A' and B') in printed form
and on compact disc (CD) simultaneously. | |
| Annual domestic subscription..... | EURO 77,00 |
| Annual foreign subscription..... | EURO 154,00 |
| | |
| c) Annual subscription for access to both Volumes (A' and B')
displayed on the OBI's website pages..... | EURO 0,00 |

For bulletin purchasing or subscription information, please contact:

5, Gianni Stavroulaki str. (former Pandanassis str.)
151 25 Paradissos Amarousiou
Athens - Greece
Tel.:+30(210)6828231