

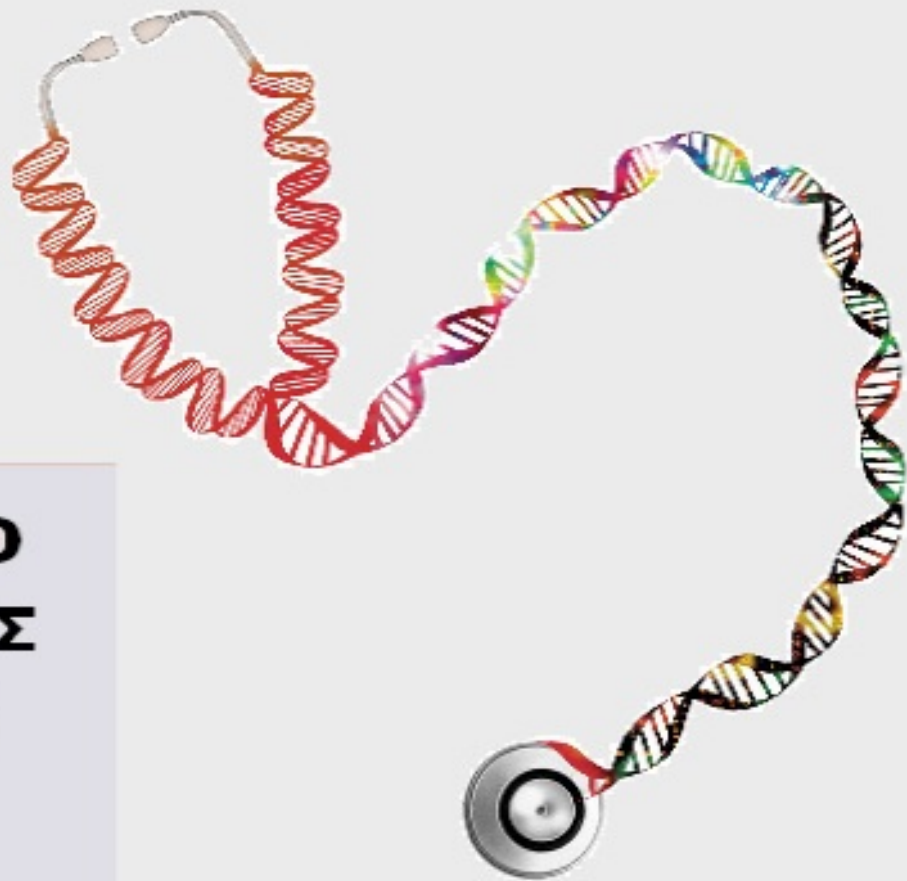

ΟΡΓΑΝΙΣΜΟΣ
ΒΙΟΜΗΧΑΝΙΚΗΣ
ΙΔΙΟΚΤΗΣΙΑΣ

**ΕΙΔΙΚΟ ΔΕΛΤΙΟ
ΒΙΟΜΗΧΑΝΙΚΗΣ
ΙΔΙΟΚΤΗΣΙΑΣ
(ΕΔΒΙ)**



National Human Genome Research Institute

**ΤΕΥΧΟΣ Β΄
ΣΧΕΔΙΑ Η ΥΠΟΔΕΙΓΜΑΤΑ
ΑΥΓΟΥΣΤΟΣ 2018**



ΟΡΓΑΝΙΣΜΟΣ
ΒΙΟΜΗΧΑΝΙΚΗΣ
ΙΔΙΟΚΤΗΣΙΑΣ

Γιάννη Σταυρουλάκη 5 (πρώην Παντανάσσης)
151 25 Παράδεισος Αμαρουσίου

ΤΕΛΕΦΑΞ: 210 6819231

ΤΗΛΕΦΩΝΑ:

ΓΕΝΙΚΕΣ ΠΛΗΡΟΦΟΡΙΕΣ:210 6183500
ΚΑΤΑΘΕΣΕΙΣ:210 6183593
ΤΕΛΗ:210 6183594
ΕΞΕΤΑΣΤΕΣ:210 6183595
ΛΟΓΙΣΤΗΡΙΟ:.....210 6183596
ΝΟΜΙΚΑ ΘΕΜΑΤΑ:210 6183597
ΤΕΧΝΙΚΗ ΠΛΗΡΟΦΟΡΗΣΗ: .. 210 6183598
ΔΗΜΟΣΙΕΣ ΣΧΕΣΕΙΣ: 210 6183599

Επιμέλεια - Έκδοση:
Τρόμ Νικόλαος
Οργανισμός Βιομηχανικής Ιδιοκτησίας (OBI)

© Οργανισμός Βιομηχανικής Ιδιοκτησίας (OBI)

02-10-2018



INDUSTRIAL
PROPERTY
ORGANISATION

5, Gianni Stavroulaki str.(former Pandanassis str.)
GR 151 25 Paradissos Amaroussiou Athens, Greece

TELEFAX: 210 6819231

TELEPHONE:

GENERAL INFORMATION: +30 210 6183500
RECEIVING OFFICE: +30 210 6183593
FEES: +30 210 6183594
EXAMINERS: +30 210 6183595
ACCOUNTS OFFICE: +30 210 6183596
LEGAL METTERS:+30 210 6183597
TECHNICAL INFORMATION:+30 210 6183598
PUBLIC RELATIONS:+30 210 6183599

Editor - Publisher:
Trom Nicholas
Industrial Property Organisation (OBI)

© Industrial Property Organisation (OBI)

02-10-2018

ΕΙΣΑΓΩΓΙΚΟ ΣΗΜΕΙΩΜΑ

Το Ειδικό Δελτίο Βιομηχανικής Ιδιοκτησίας τηρείται από τον Οργανισμό Βιομηχανικής Ιδιοκτησίας (Ο.Β.Ι.) κατ' εφαρμογή του άρθρου 4 του νόμου 1733/1987(ΦΕΚ 171,Α') και αποτελείται από δύο τεύχη:

Στο **ΤΕΥΧΟΣ Α'** δημοσιεύονται σε μηνιαία βάση τα εξής :

- Αιτήσεις και χορηγήσεις Διπλωμάτων Ευρεσιτεχνίας (Δ.Ε.)
- Αιτήσεις και χορηγήσεις Πιστοποιητικών Υποδείγματος Χρησιμότητας (Π.Υ.Χ.)
- Αιτήσεις και χορηγήσεις Συμπληρωματικών Πιστοποιητικών Προστασίας για Φυτοπροστατευτικά προϊόντα (Σ.Π.Π.Φ.Π.)
- Αιτήσεις και χορηγήσεις Συμπληρωματικών Πιστοποιητικών Προστασίας για Φάρμακα (Σ.Π.Π.Φ.)
- Αιτήσεις παράτασης ισχύος για Συμπληρωματικά Πιστοποιητικά Προστασίας για Παιδιατρικά Φάρμακα (Σ.Π.Π.Π.Φ.)
- Αιτήσεις Μετάφρασης Αξιώσεων Ευρωπαϊκών Διπλωμάτων Ευρεσιτεχνίας
- Πιστοποιητικά Μεταφράσεων Ευρωπαϊκών Διπλωμάτων Ευρεσιτεχνίας
- Μεταβολές - Διορθώσεις αιτήσεων και χορηγήσεων τίτλων βιομηχανικής ιδιοκτησίας
- Εκπτώσεις - Ανακλήσεις Εκπτώσεων αιτήσεων και χορηγήσεων τίτλων βιομηχανικής ιδιοκτησίας

Στο **ΤΕΥΧΟΣ Β'** δημοσιεύονται σε μηνιαία βάση οι αιτήσεις και τα καταχωρημένα Σχέδια ή Υποδείγματα.

Τα παραπάνω τεύχη διατίθενται ξεχωριστά.

ΠΕΡΙΕΧΟΜΕΝΑ

Ανάλυση κωδικών αρθμών.....	5
Συντμήσεις.....	5

**ΜΕΡΟΣ Α΄
ΚΑΤΑΧΩΡΗΜΕΝΕΣ ΑΙΤΗΣΕΙΣ ΣΧΕΔΙΩΝ Ή
ΥΠΟΔΕΙΓΜΑΤΩΝ**

1.Αιτήσεις Σχεδίων ή Υποδειγμάτων.....	6
2.Ευρετήριο αιτήσεων σύμφωνα με την αλφαβητική σειρά των καταθετών.....	45

**ΜΕΡΟΣ Β΄
ΧΟΡΗΓΗΣΕΙΣ ΠΙΣΤΟΠΟΙΗΤΙΚΩΝ ΚΑΤΑΧΩΡΗΣΗΣ
ΣΧΕΔΙΩΝ Ή ΥΠΟΔΕΙΓΜΑΤΩΝ**

1.Πιστοποιητικά καταχώρησης σχεδίων ή υποδειγμάτων.....	48
2.Ευρετήριο πιστοποιητικών καταχώρησης σχεδίων ή υποδειγμάτων σύμφωνα με την αλφαβητική σειρά των καταθετών	49

**ΜΕΡΟΣ Γ΄
ΑΝΑΝΕΩΣΕΙΣ.....**

.....	50
-------	----

**ΜΕΡΟΣ Δ΄
ΛΗΞΗ ΠΡΟΣΤΑΣΙΑΣ.....**

.....	52
-------	----

**ΜΕΡΟΣ Ε΄
ΜΕΤΑΒΟΛΕΣ.....**

.....	53
-------	----

**ΜΕΡΟΣ ΣΤ΄
ΔΙΟΡΘΩΣΕΙΣ ΚΑΙ ΕΠΑΝΑΔΗΜΟΣΙΕΥΣΕΙΣ.....**

.....	54
-------	----

– ΑΝΑΚΟΙΝΩΣΕΙΣ - ΣΥΝΔΡΟΜΕΣ

.....	56
-------	----

CONTENTS

INID Codes.....	5
Abbreviations.....	5

**PART A΄
REGISTERED DESIGN APPLICATIONS**

1.Design Applications.....	6
2.Design Application Index in alphabetical order of the applicant.....	45

**PART B΄
GRANTS OF DESIGN REGISTRATION CERTIFICATES**

1.Design registration certificates.....	48
2.Index of design registration certificates in alphabetical order of the applicant.....	49

**PART C΄
RENEWALS.....**

.....	50
-------	----

**PART D΄
EXPIRY OF PROTECTION.....**

.....	52
-------	----

**PART E΄
MODIFICATION.....**

.....	53
-------	----

**PART F΄
CORRECTIONS AND RE-PUBLICATIONS.....**

.....	54
-------	----

– ANNOUNCEMENTS - SUBSCRIPTION

.....	56
-------	----

ΚΩΔΙΚΟΙ ΑΡΙΘΜΟΙ

- (11) Αριθμός Πιστοποιητικού Καταχώρησης Σχεδίου ή Υποδείγματος
- (15) Ημερομηνία Καταχώρησης / Ανανέωσης
- (17) Διάρκεια προστασίας Καταχώρησης / Ανανέωσης
- (18) Ημερομηνία λήξης προστασίας / ανανέωσης προστασίας
- (21) Αριθμός Αίτησης Σχεδίου ή Υποδείγματος
- (22) Ημερομηνία κατάθεσης
- (28) Αριθμός Σχεδίων/Υποδειγμάτων
- (29) Κατάθεση δείγματος
-
- (30) Δεδομένα Προτεραιότητας
- (46) Ημερομηνία λήξης αναβολής δημοσίευσης
- (51) Ταξινόμηση Locarno
- (54) Προσδιορισμός αντικειμένου
-
- (71) Καταθέτης(ες)
- (72) Δημιουργός(οι)
- (73) Δικαιούχος(οι)
- (74) Πληρεξούσιος(οι)
- (-) Αντίκλητος (οι)
– Δεν υπάρχει πρόβλεψη στο αντίστοιχο πρότυπο : WIPO STANDARD ST.80

Οδηγός αναφοράς για το WIPO STANDARD ST.80(Σύσταση που αφορά βιβλιογραφικά δεδομένα σχετικά με τα Σχέδια):

<http://www.wipo.int/export/sites/www/standards/en/pdf/03-80-01.pdf>

INID CODES

- (11) Serial number of the registration and/or number of the design document
- (15) Date of the registration / Date of the renewal
- (17) Expected duration of the registration / renewal
- (18) Expected expiration date of the registration / renewal
- (21) Serial number of the application
- (22) Date of filling of the application
- (28) Number of industrial designs included in the application
- (29) Indication of the form in which the industrial design is filed, e.g., as a reproduction of the industrial design or as a specimen thereof
-
- (30) Data relating to priority under the Paris Convention
- (46) Date of expiration of deferment
- (51) Locarno Classification
- (54) Designation of (s) or product(s) covered by the industrial design or title of the industrial design
-
- (71) Name(s) and address(es) of the applicant(s)
- (72) Name(s) of the creator(s) if known to be such
- (73) Name(s) and address(es) of the owner(s)
- (74) Name(s) and address(es) of the representative(s)
- (-) Name(s) and address(es) of the Contact Person(s)
- Not existing in WIPO STANDARD ST.80

Reference guide to WIPO STANDARD ST.80(RECOMMENDATION CONCERNING BIBLIOGRAPHIC DATA RELATING TO INDUSTRIAL DESIGNS):

<http://www.wipo.int/export/sites/www/standards/en/pdf/03-80-01.pdf>

ΣΥΝΤΜΗΣΕΙΣ

OBI: Οργανισμός Βιομηχανικής Ιδιοκτησίας

EABI: Ειδικό Δελτίο Βιομηχανικής Ιδιοκτησίας

Δ.Σ.: Διοικητικό Συμβούλιο

ΣΧ. ή ΥΠ.: Σχέδιο ή Υπόδειγμα

ΑΡ.ΑΙΤ.: Αριθμός αίτησης

ΜΕΡΟΣ Α΄

ΑΙΤΗΣΕΙΣ ΚΑΙ ΑΝΑΒΟΛΕΣ ΣΧΕΔΙΩΝ Ή ΥΠΟΔΕΙΓΜΑΤΩΝ

ΑΙΤΗΣΕΙΣ

- (21) Αρ. Αίτησης Σχ. ή Υπ: **20180600021**
- (22) Ημερομηνία Κατάθεσης: 01-03-2018
- (18) Ημ. Λήξης 1ης πενταετίας: 01-03-2023
- (71) Καταθέτης(ες): **CRYSPO TRIO IKE**
Ασπ.Πιτσιλού 8 ΑΧΑΡΝΑΙ 13672 ΕΛΛΑΔΑ
- (30) Συμβ. Προτεραιότητα(ες):
- (72) Δημιουργός(οι): **ΚΑΛΕΜΚΕΡΙΑΗΣ ΚΥΡΙΑΚΟΣ**
- (74) Πληρεξούσιος:
- (-) Αντίκλητος: **ΧΑΖΑΠΗΣ ΝΙΚΟΛΑΟΣ**
Ζαλοκόστα 22 ΧΑΛΑΝΔΡΙ 15233 ΕΛΛΑΔΑ
- (28) Αριθμός Σχεδίων/Υποδειγμάτων: 50
- (51) Ταξινόμηση Locarno: 07-01
- (54) Προσδιορισμός Αντικειμένου: **ΣΕΡΒΙΤΣΙΑ ΦΑΓΗΤΟΥ ΕΚ ΠΟΡΣΕΛΑΝΗΣ**
- (29) Κατάθεση δείγματος: Όχι

Πληροφορίες σχετικά με τον αριθμό των σχεδίων και άλλες σημαντικές πληροφορίες:

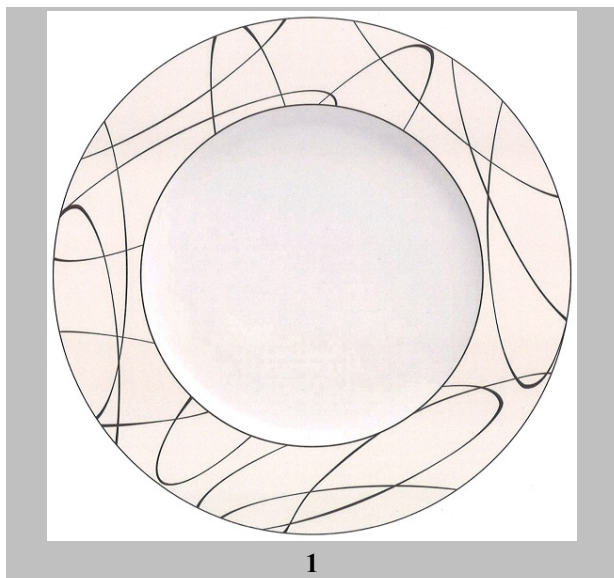

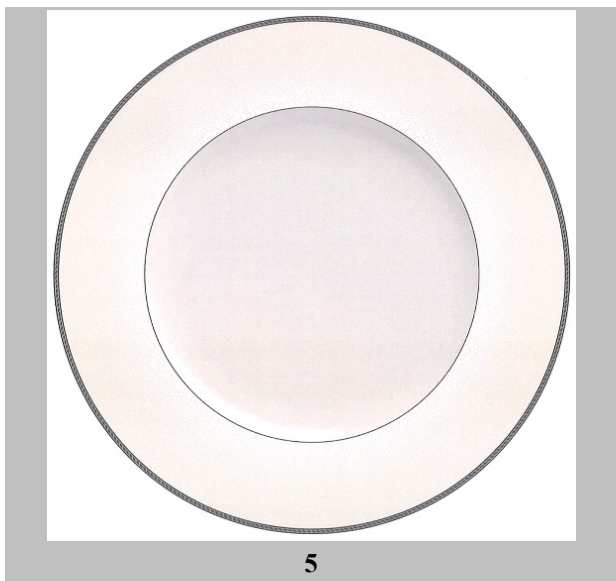
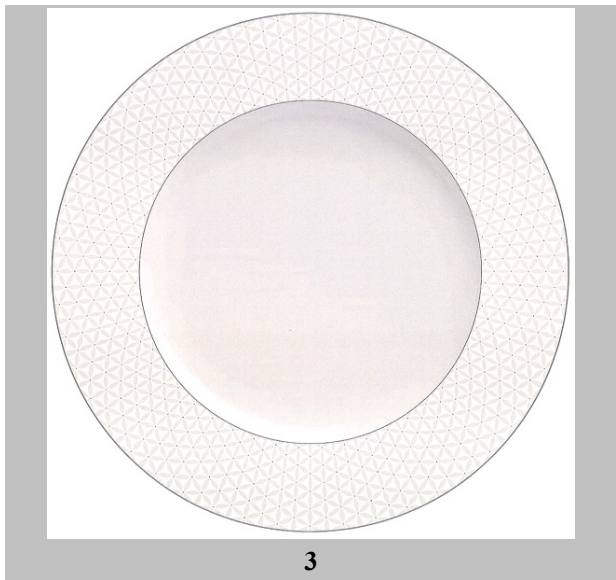

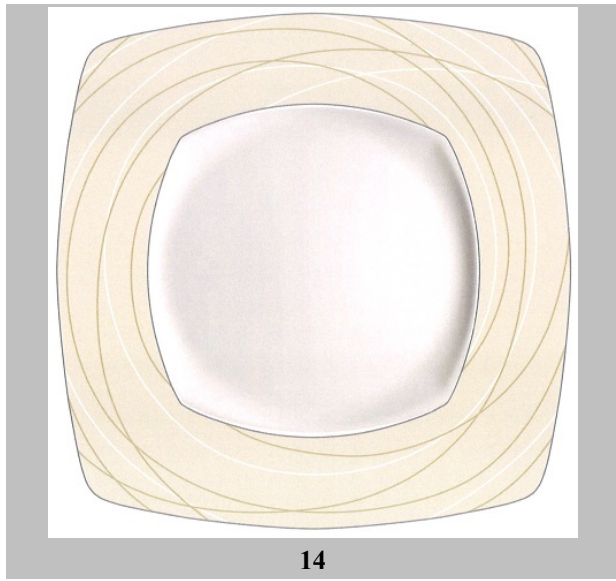
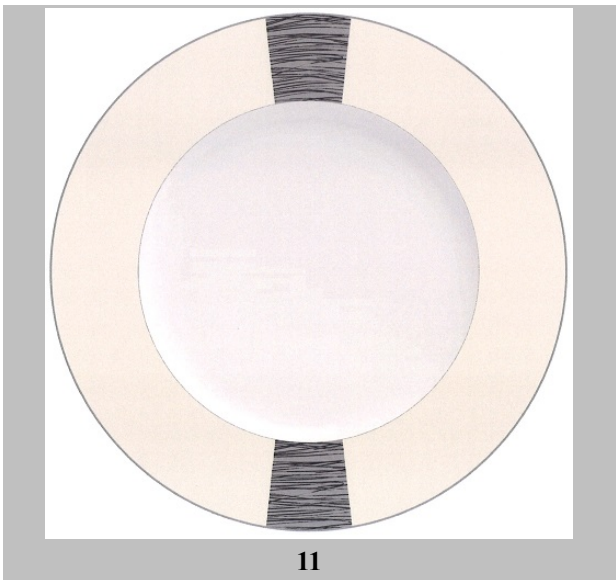
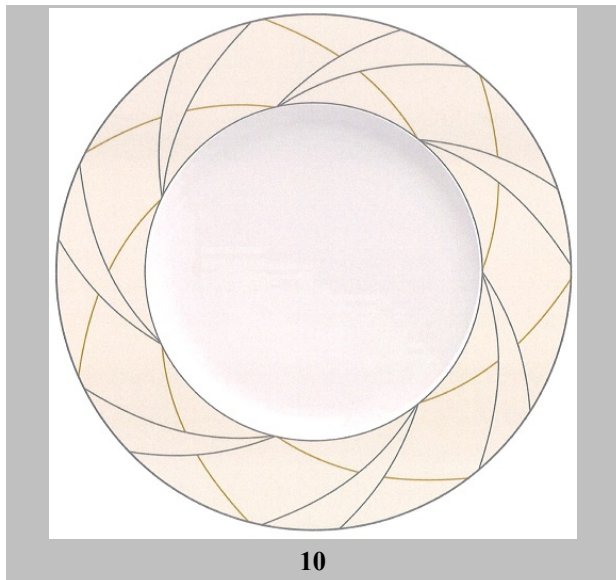



15



16



17



18



19



20

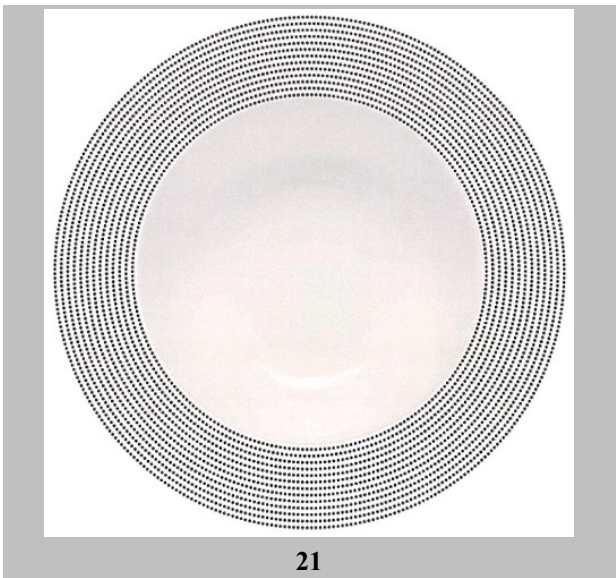

21

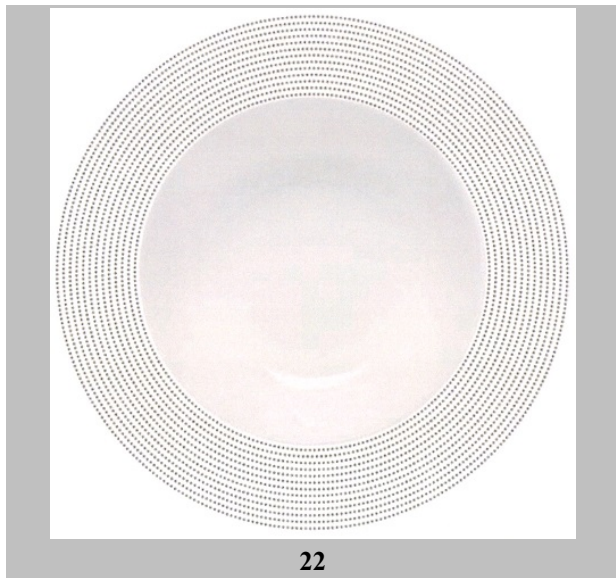

22

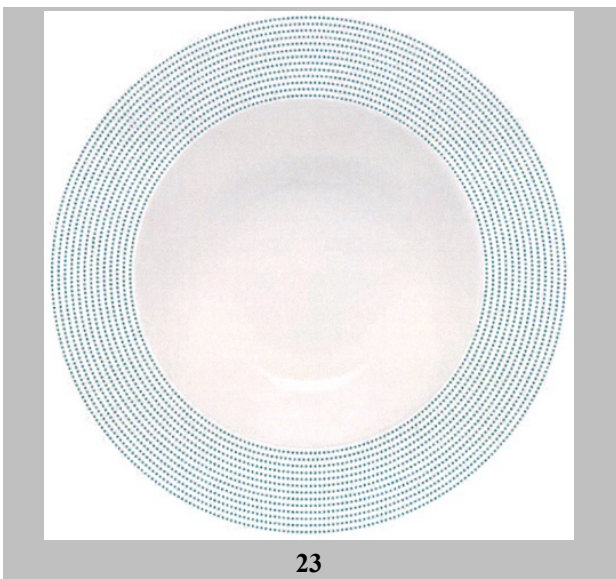

23

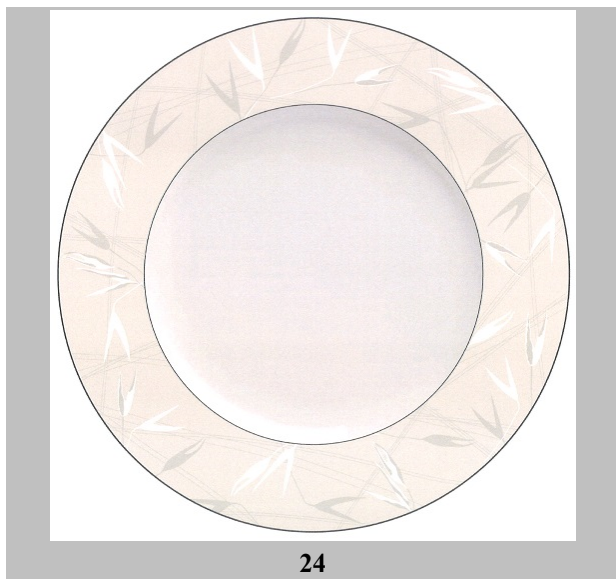

24

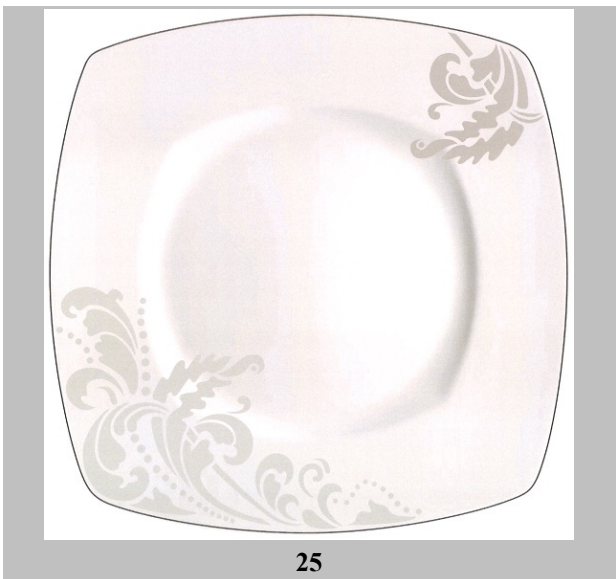

25



26

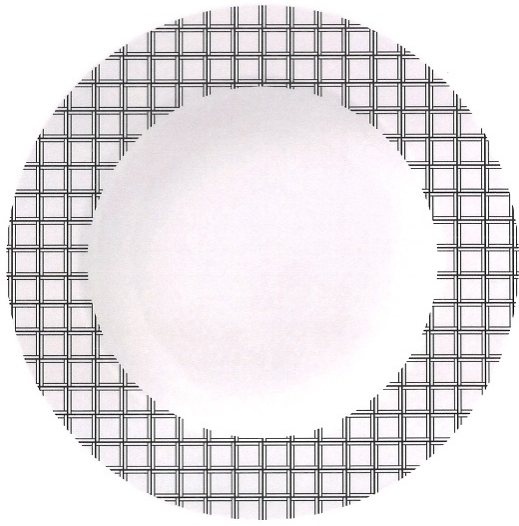

27

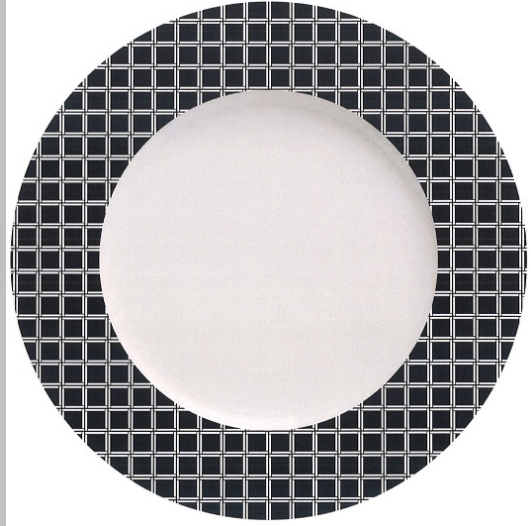

28

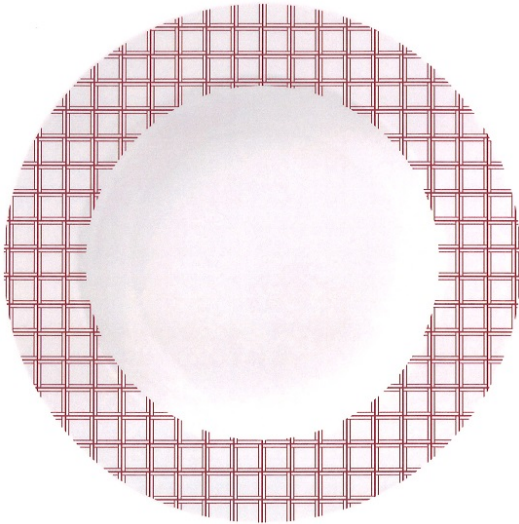

29

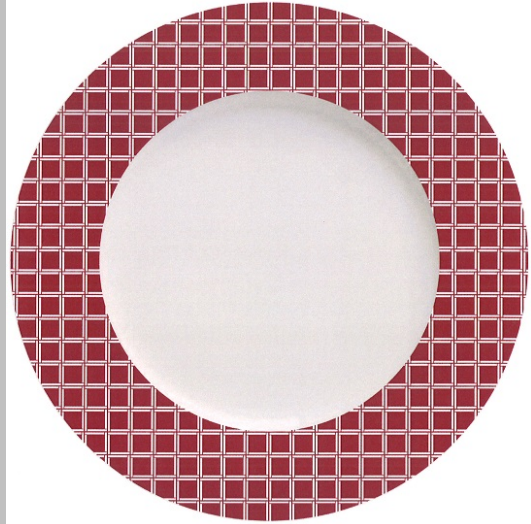

30

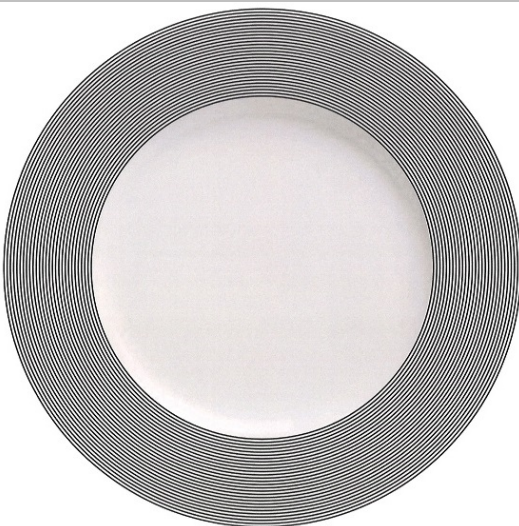

31

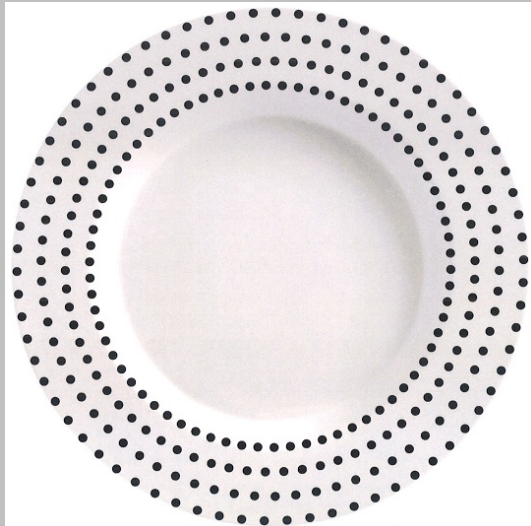

32

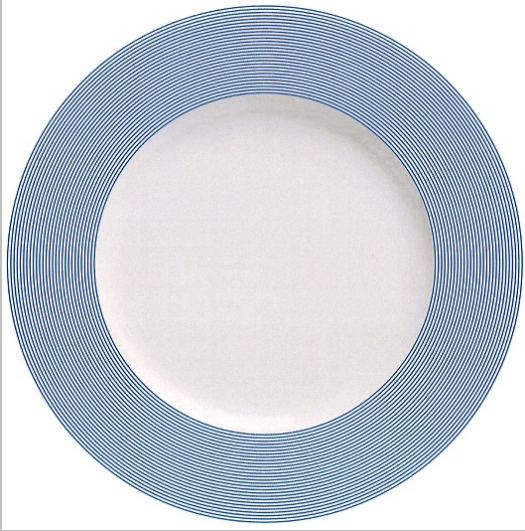

33

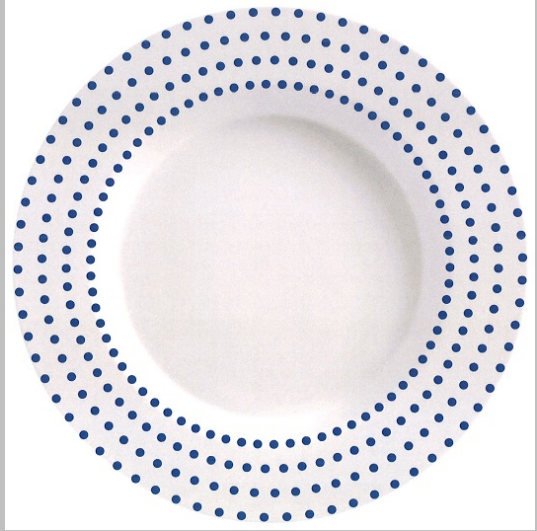

34



35



36



37

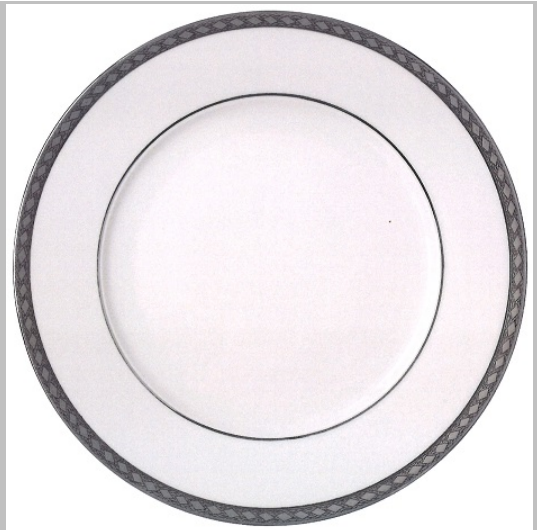

38



39



40



41

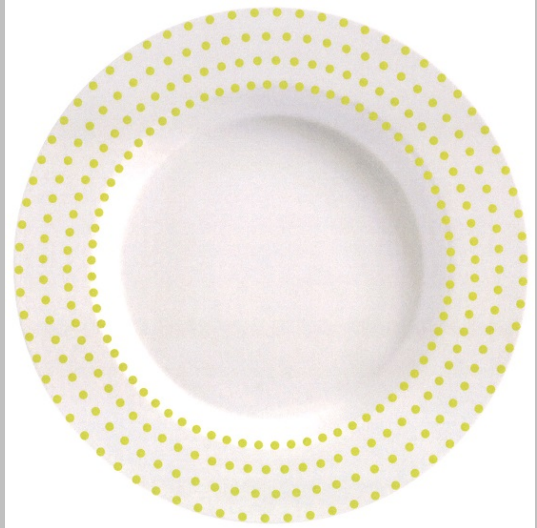

42

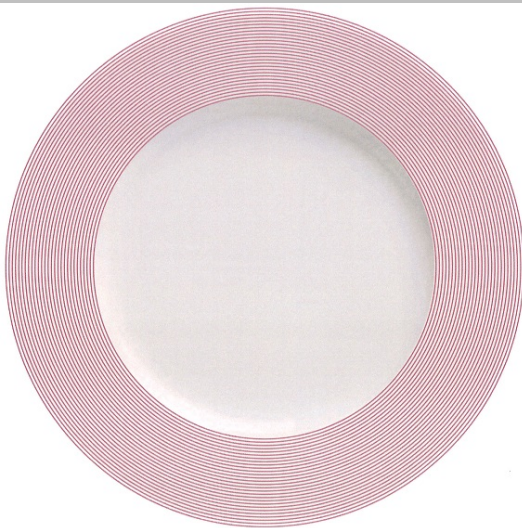

43

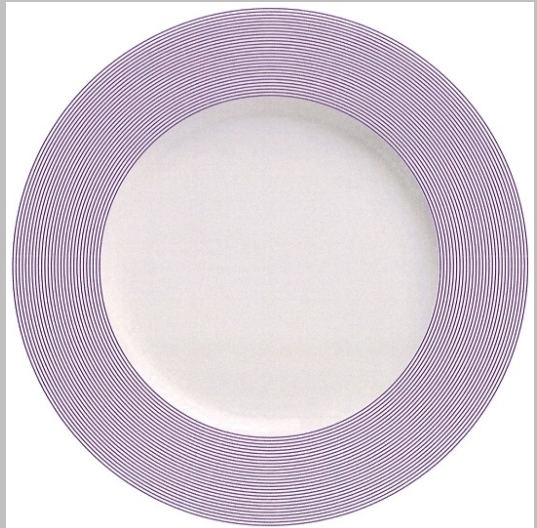

44



45

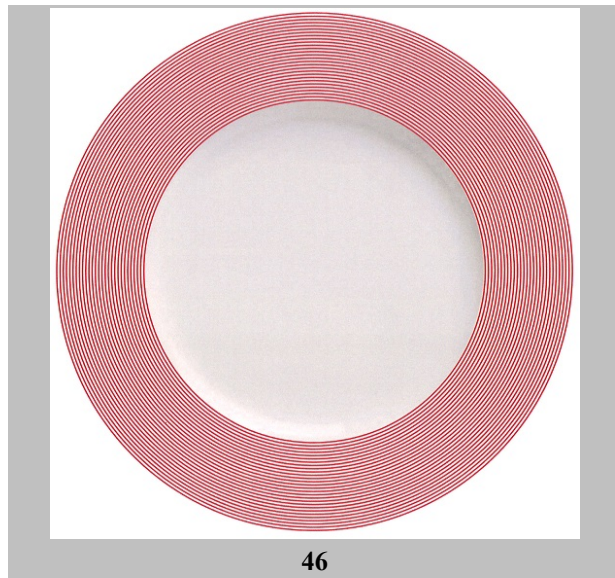

46

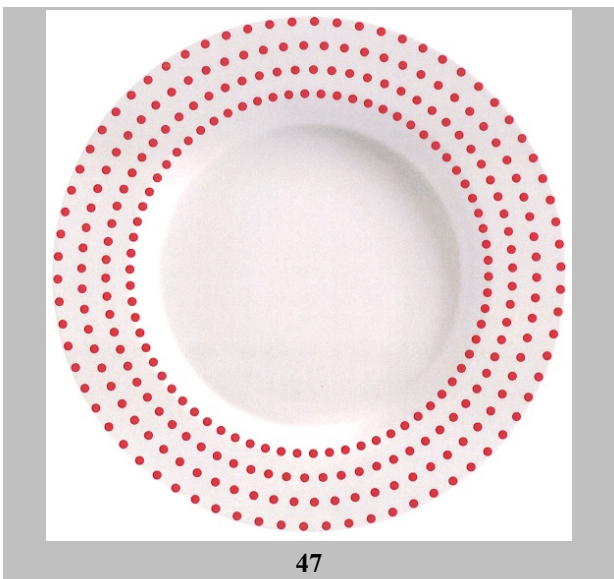

47



48



49



50

- (21) Αρ. Αίτησης Σχ. ή Υπ: **20180600022**
- (22) Ημερομηνία Κατάθεσης: 05-03-2018
- (18) Ημ. Λήξης 1ης πενταετίας: 05-03-2023
- (71) Καταθέτης(ες): **ΠΑΝΑΓΙΩΤΗΣ ΙΩΑΝΝΗ ΣΑΜΑΡΤΖΗΣ**
Λεωφ.Κορωπίου Βάρης 11 ΚΟΡΩΠΙ 19400 ΕΛΛΑΔΑ
- (30) Συμβ. Προτεραιότητα(ες):
- (72) Δημιουργός(οι): **ΠΑΝΑΓΙΩΤΗΣ ΣΑΜΑΡΤΖΗΣ**
- (74) Πληρεξούσιος:
- (-) Αντίκλητος: **ΜΑΝΘΟΠΟΥΛΟΥ ΕΛΕΝΗ**
ΑΧΑΡΝΩΝ 37 ΚΗΦΙΣΙΑ 14561 ΕΛΛΑΔΑ
- (28) Αριθμός Σχεδίων/Υποδειγμάτων: 2
- (51) Ταξινόμηση Locarno: 12-06
- (54) Προσδιορισμός Αντικειμένου: **ΦΟΥΣΚΩΤΟ ΣΚΑΦΟΣ ΜΕ ΠΟΛΥΕΣΤΕΡΙΚΑ ΜΕΡΗ ΓΙΑ ΑΝΑΨΥΧΗ**
- (29) Κατάθεση δείγματος: Όχι

Πληροφορίες σχετικά με τον αριθμό των σχεδίων και άλλες σημαντικές πληροφορίες:

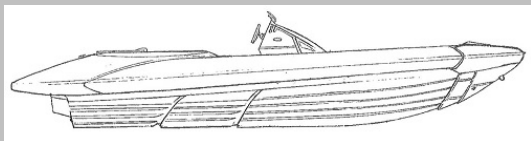

1.1

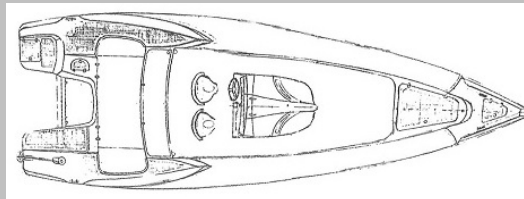

1.2

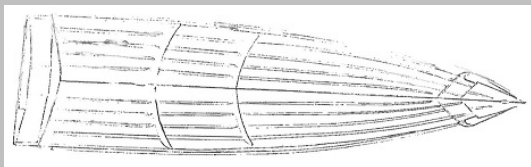

1.3

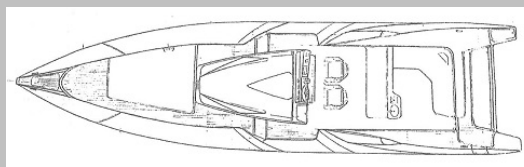

2.1

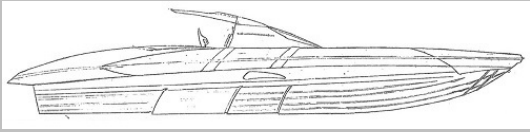

2.2

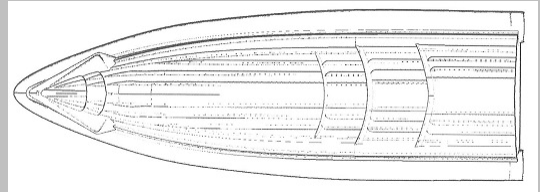

2.3

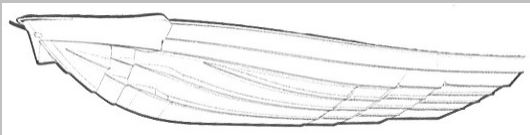

2.4



2.5

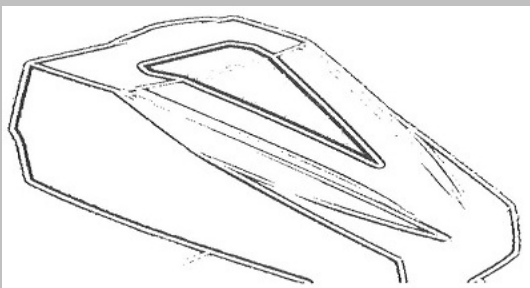

2.6

- (21) Αρ. Αίτησης Σχ. ή Υπ: **20180600023**
- (22) Ημερομηνία Κατάθεσης: 13-03-2018
- (18) Ημ. Λήξης 1ης πενταετίας: 13-03-2023
- (71) Καταθέτης(ες): **ΜΠΠΙΘΗΤΑ Ι.Κ.Ε.**
Χαϊμαντά 18 ΧΑΛΑΝΔΡΙ 15234 ΕΛΛΑΔΑ
- (30) Συμβ. Προτεραιότητα(ες):
- (72) Δημιουργός(οι): **1) ΠΕΤΡΟΠΟΥΛΟΣ ΕΥΣΤΑΘΙΟΣ**
Ως προς το/α Σχέδιο/α : 18,19,20,21,22,23,24,25,26,27,28,29,30,31,32,33,34,35,36,37,38,39,40,41,42,43,44,45,46,47,48
2) ΜΑΡΑΝΤΙΔΟΥ ΧΑΡΙΚΛΕΙΑ
Ως προς το/α Σχέδιο/α : 1,2,3,4,5,6,7,8,9,10,11,12,13,14,15,16,17
- (74) Πληρεξούσιος: **ΣΤΑΥΡΟΥΛΑ ΜΙΧΑΛΑΚΑΚΟΥ**
Πανεπιστημίου 38 ΑΘΗΝΑ 10679 ΕΛΛΑΔΑ
- (-) Αντίκλητος: **ΣΤΑΥΡΟΥΛΑ ΜΙΧΑΛΑΚΑΚΟΥ**
Πανεπιστημίου 38 ΑΘΗΝΑ 10679 ΕΛΛΑΔΑ
- (28) Αριθμός Σχεδίων/Υποδειγμάτων: 48
- (51) Ταξινόμηση Locarno: 32-00
- (54) Προσδιορισμός Αντικειμένου: **ΓΡΑΦΙΚΕΣ ΑΠΕΙΚΟΝΙΣΕΙΣ**
- (29) Κατάθεση δείγματος: Όχι

Πληροφορίες σχετικά με τον αριθμό των σχεδίων και άλλες σημαντικές πληροφορίες:

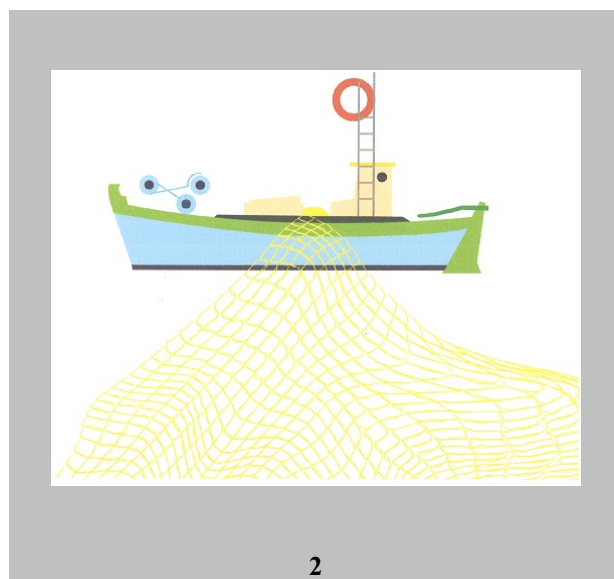
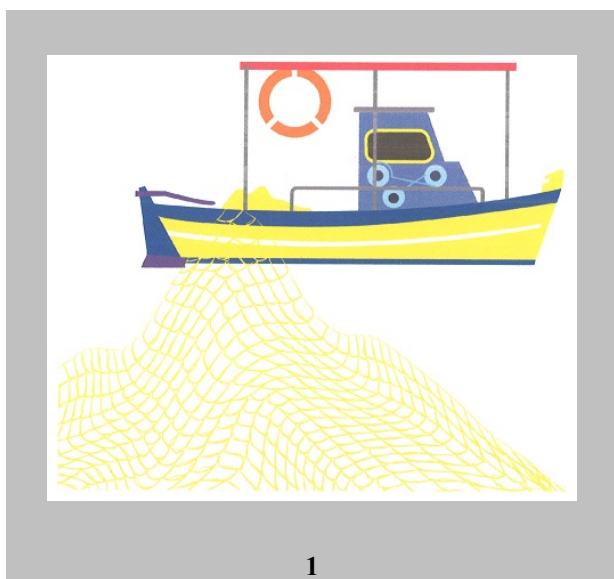

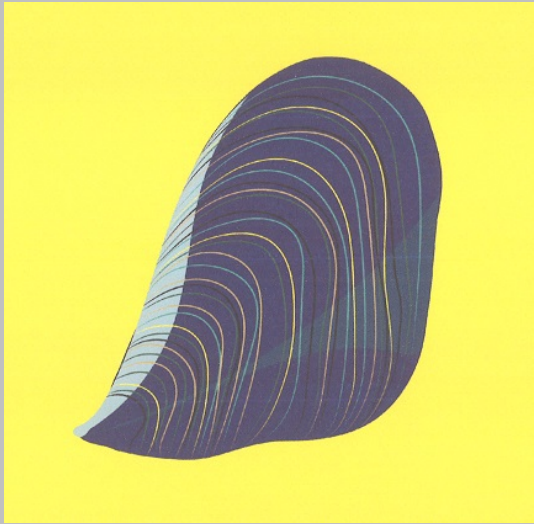

3



4



5



6



7

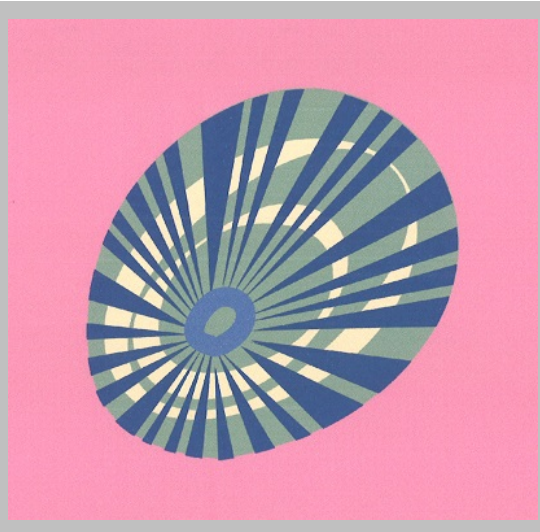

8

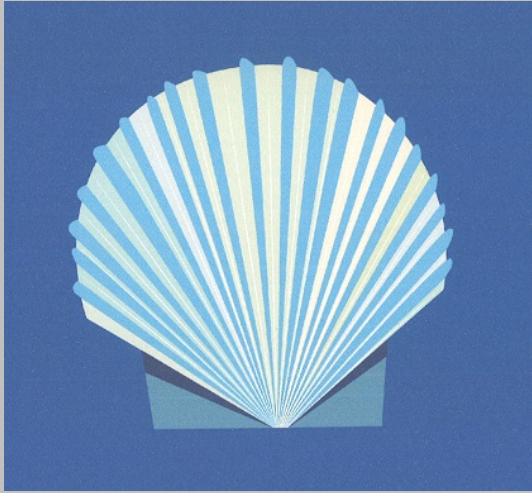

9



10

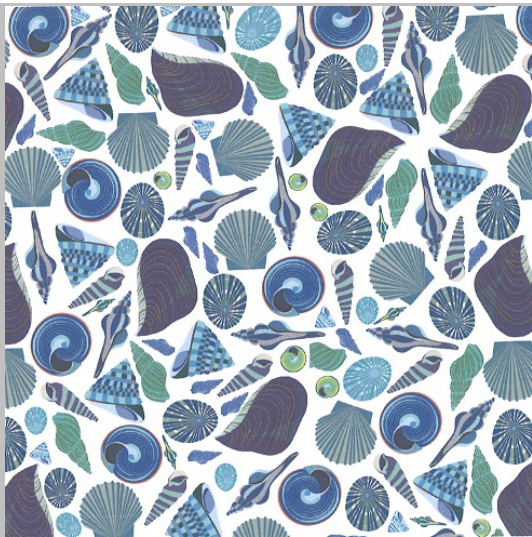

11



12

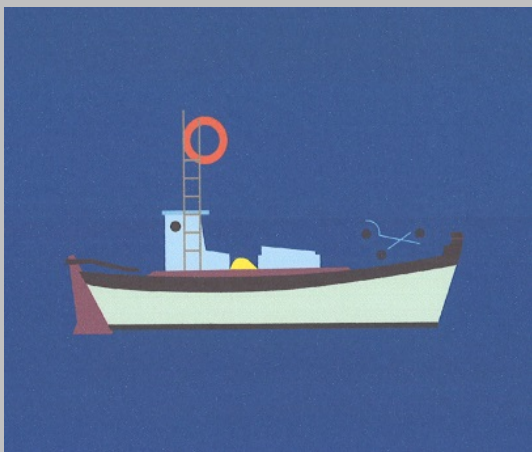

13

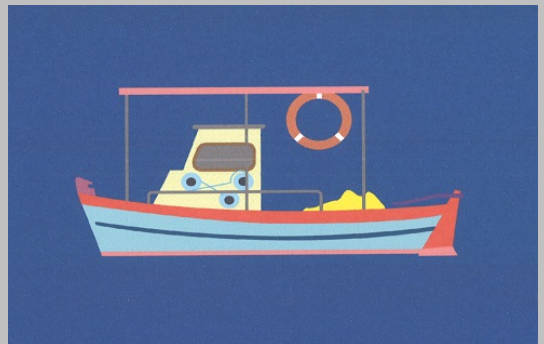

14



15

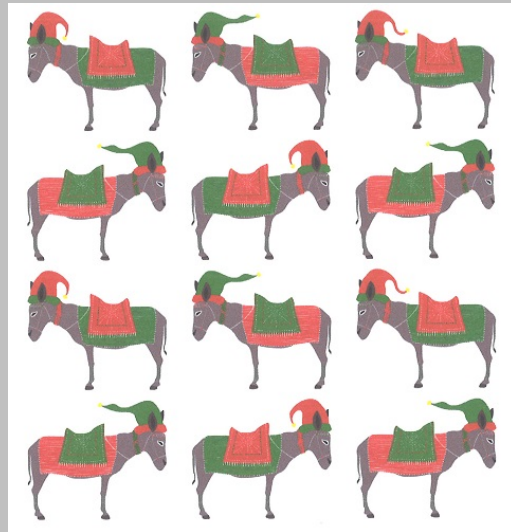

16



17



18



19

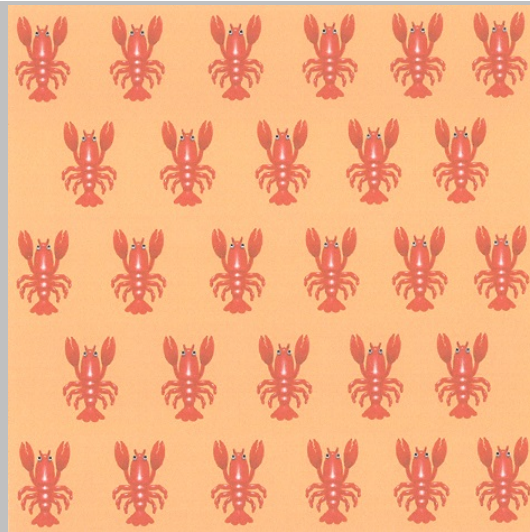

20



21



22



23



24

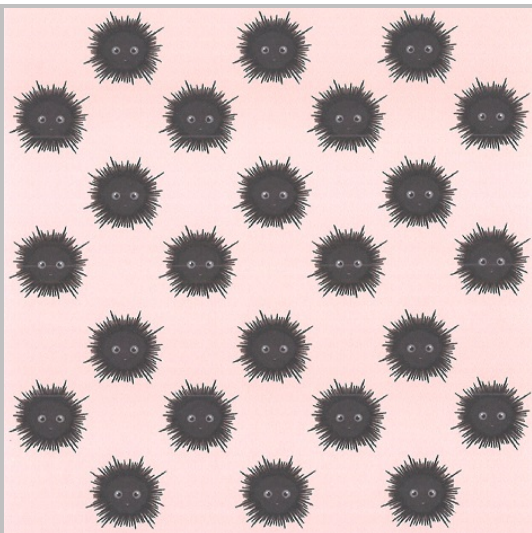

25

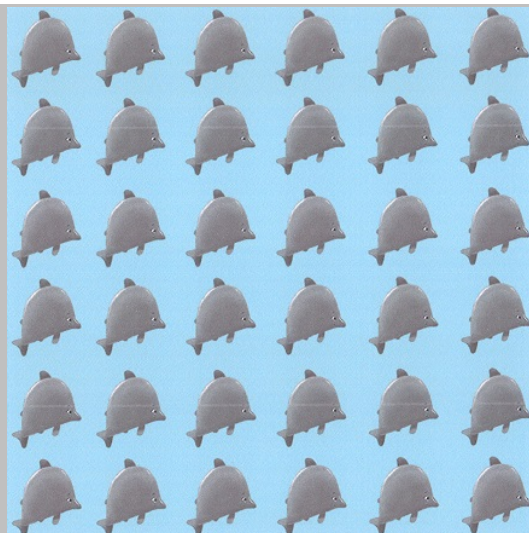

26



27



28

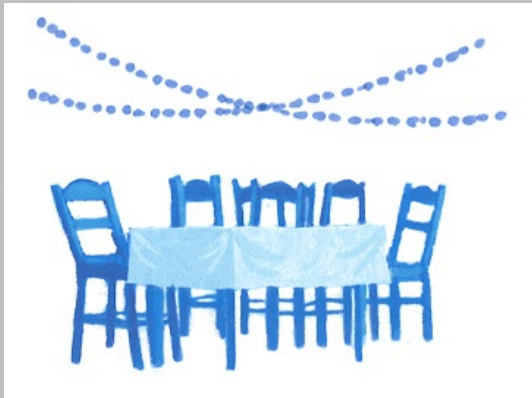

29



30



31



32



33



34



35



36

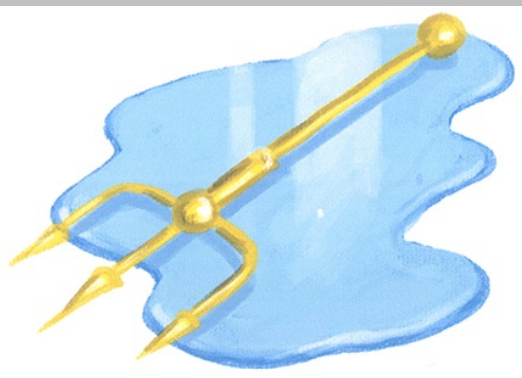

37



38



39



40



41

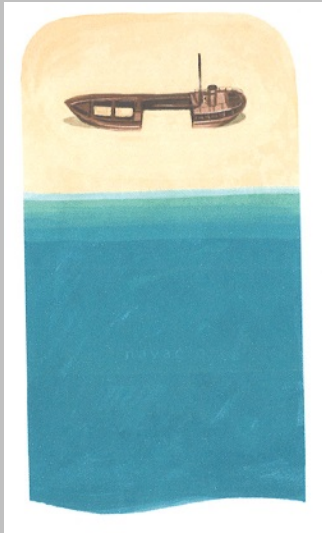

42



43



44

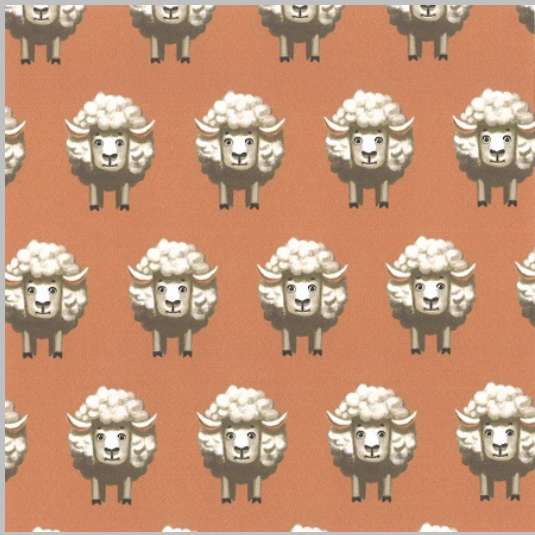

45

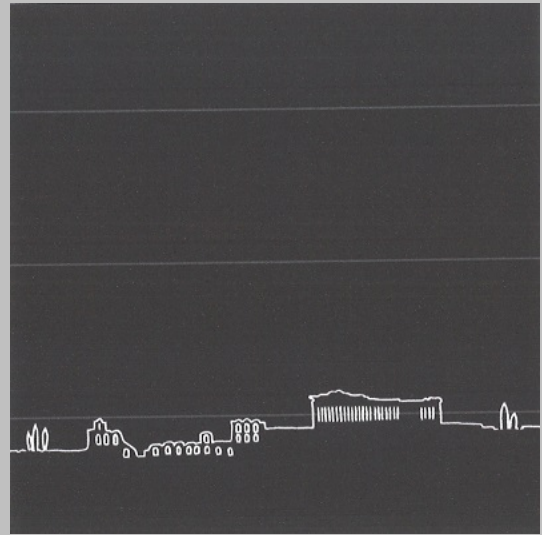

46

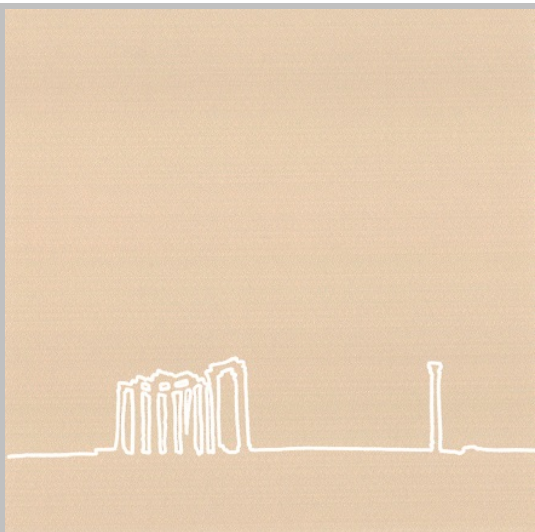

47



48

- (21) Αρ. Αίτησης Σχ. ή Υπ: **20180600024**
- (22) Ημερομηνία Κατάθεσης: 12-03-2018
- (18) Ημ. Λήξης 1ης πενταετίας: 12-03-2023
- (71) Καταθέτης(ες):
1) ΧΑΤΖΗΠΑΠΑΔΟΠΟΥΛΟΣ ΑΝΑΣΤΑΣΙΟΥ ΧΡΥΣΟΒΑΛΑΝΤΙΟΣ
Παπανικολή 3 ΞΑΝΘΗ 67100 ΕΛΛΑΔΑ
2) ΙΩΑΝΝΙΔΗΣ ΒΑΣΙΛΕΙΟΥ ΘΩΜΑΣ
Σμύρνης 3 ΞΑΝΘΗ 67100 ΕΛΛΑΔΑ
- (30) Συμβ. Προτεραιότητα(ες):
- (72) Δημιουργός(οι):
1) ΧΑΤΖΗΠΑΠΑΔΟΠΟΥΛΟΣ ΧΡΥΣΟΒΑΛΑΝΤΙΟΣ
2) ΙΩΑΝΝΙΔΗΣ ΘΩΜΑΣ
- (74) Πληρεξούσιος:
ΠΕΡΙΒΟΛΑΡΗΣ ΠΑΝΑΓΙΩΤΗΣ
Αγ. Νικολάου 41-43 ΠΑΤΡΑ 26221 ΕΛΛΑΔΑ
- (-) Αντίκλητος:
ΤΕΛΙΟΥ ΕΛΕΝΗ
ΧΑΡΙΛΑΟΥ ΤΡΙΚΟΥΠΗ 52 ΑΘΗΝΑ 10680 ΕΛΛΑΔΑ
- (28) Αριθμός Σχεδίων/Υποδειγμάτων: 2
- (51) Ταξινόμηση Locarno: 23-04
- (54) Προσδιορισμός Αντικειμένου:
ΣΥΣΚΕΥΗ ΣΥΛΛΟΓΗΣ ΚΑΙ ΑΠΟΡΡΟΗΣ ΥΓΡΩΝ ΚΑΤΑ ΤΟΝ ΚΑΘΑΡΙΣΜΟ ΤΩΝ ΜΗΧΑΝΗΜΑΤΩΝ ΚΛΙΜΑΤΙΣΜΟΥ
- (29) Κατάθεση δείγματος: Όχι

Πληροφορίες σχετικά με τον αριθμό των σχεδίων και άλλες σημαντικές πληροφορίες:

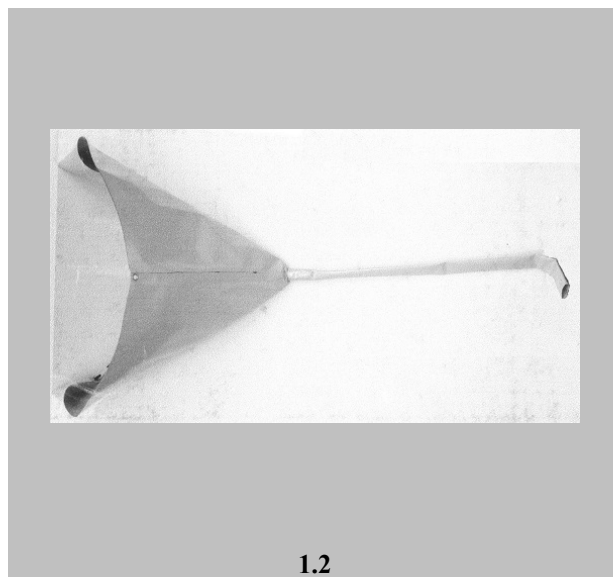
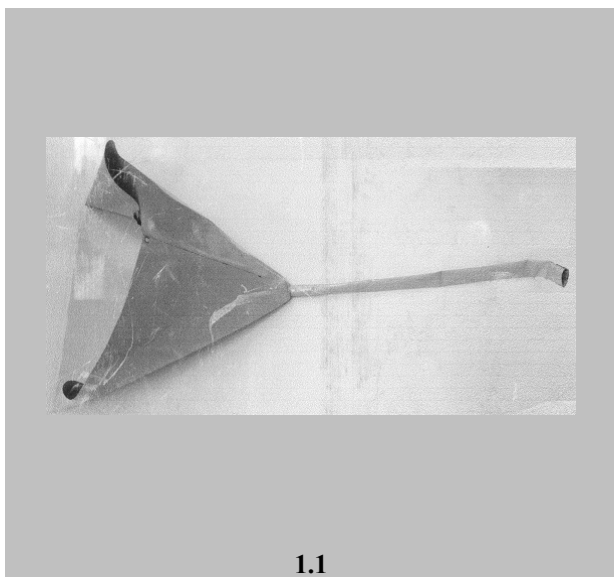

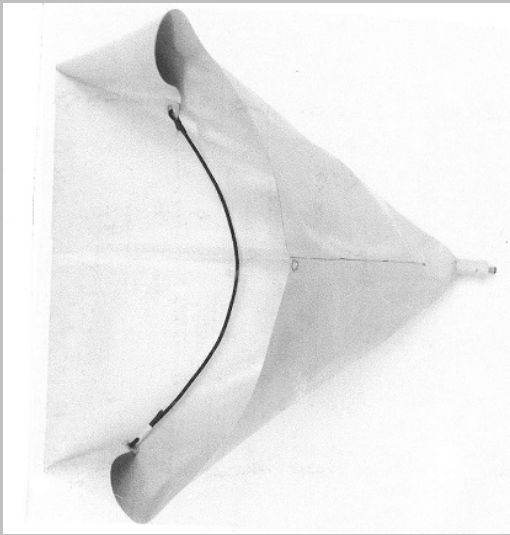

2.1

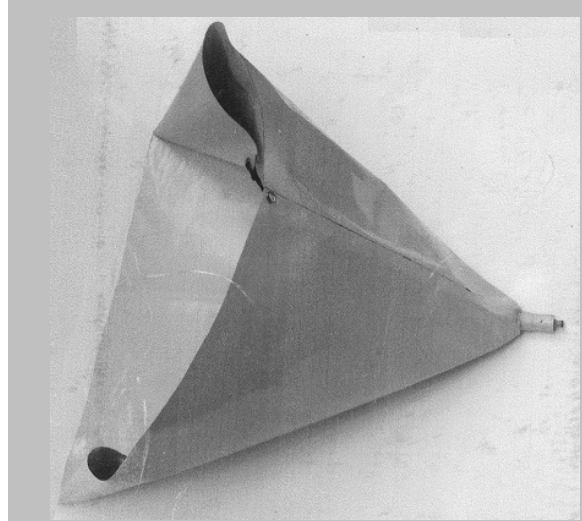

2.2

- (21) Αρ. Αίτησης Σχ. ή Υπ: **20180600025**
- (22) Ημερομηνία Κατάθεσης: 12-03-2018
- (18) Ημ. Λήξης 1ης πενταετίας: 12-03-2023
- (71) Καταθέτης(ες): **ΝΤΟΥΣΑΚΗΣ ΓΕΩΡΓΙΟΥ ΙΩΑΝΝΗΣ**
Ελ. Βενιζέλου(Θησέως) 245 ΚΑΛΛΙΘΕΑ 17673 ΕΛΛΑΔΑ
- (30) Συμβ. Προτεραιότητα(ες):
- (72) Δημιουργός(οι): **ΝΤΟΥΣΑΚΗΣ ΙΩΑΝΝΗΣ**
- (74) Πληρεξούσιος: **ΚΟΥΤΡΟΥΦΙΝΗΣ-ΤΑΤΑΤΣΗΣ ΑΘΑΝΑΣΙΟΣ**
Κεδρήνου 3-7 ΑΘΗΝΑ 11475 ΕΛΛΑΔΑ
- (-) Αντίκλητος: **ΚΟΥΤΡΟΥΦΙΝΗΣ-ΤΑΤΑΤΣΗΣ ΑΘΑΝΑΣΙΟΣ**
Κεδρήνου 3-7 ΑΘΗΝΑ 11475 ΕΛΛΑΔΑ
- (28) Αριθμός Σχεδίων/Υποδειγμάτων: 12
- (51) Ταξινόμηση Locarno: 25-01
- (54) Προσδιορισμός Αντικειμένου: **ΣΧΕΔΙΑ ΔΙΑΤΟΜΩΝ ΑΛΟΥΜΙΝΙΟΥ ΓΙΑ ΚΑΤΑΣΚΕΥΗ ΣΥΡΟΜΕΝΩΝ ΠΟΡΤΩΝ ΚΑΙ ΠΑΡΑΘΥΡΩΝ ΜΕ ΘΕΡΜΟΔΙΑΚΟΠΗ**
- (29) Κατάθεση δείγματος: Όχι

Πληροφορίες σχετικά με τον αριθμό των σχεδίων και άλλες σημαντικές πληροφορίες:

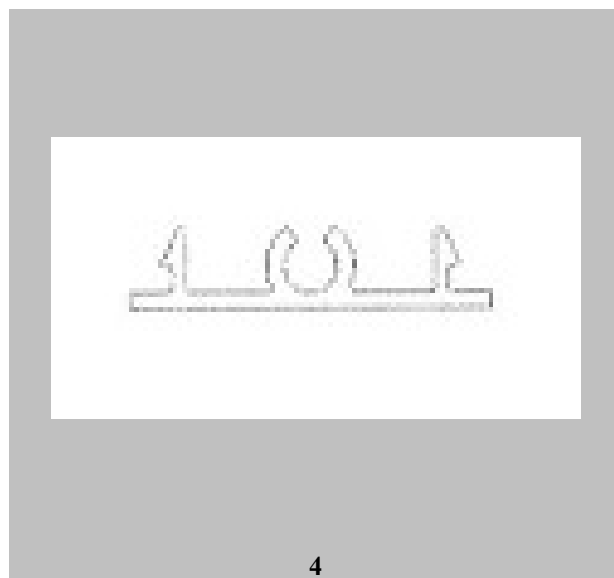
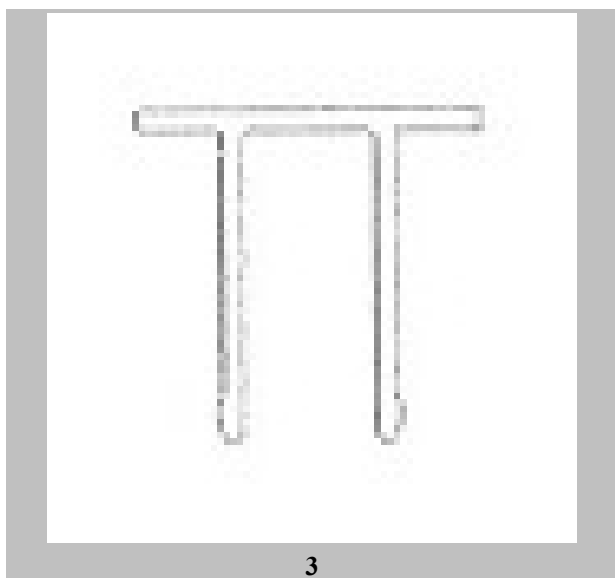
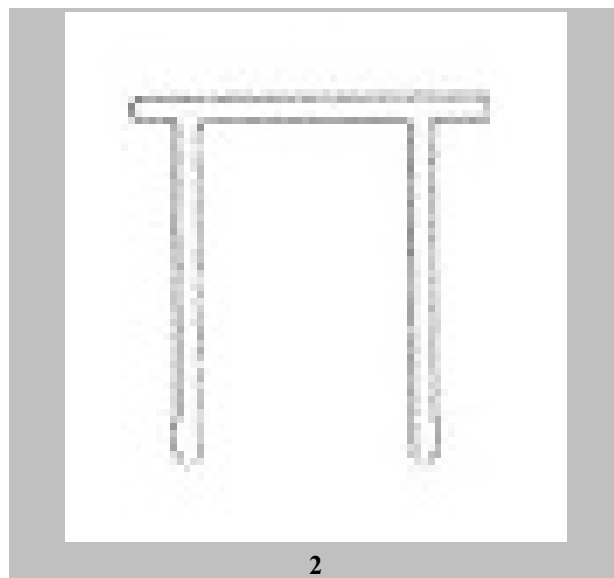
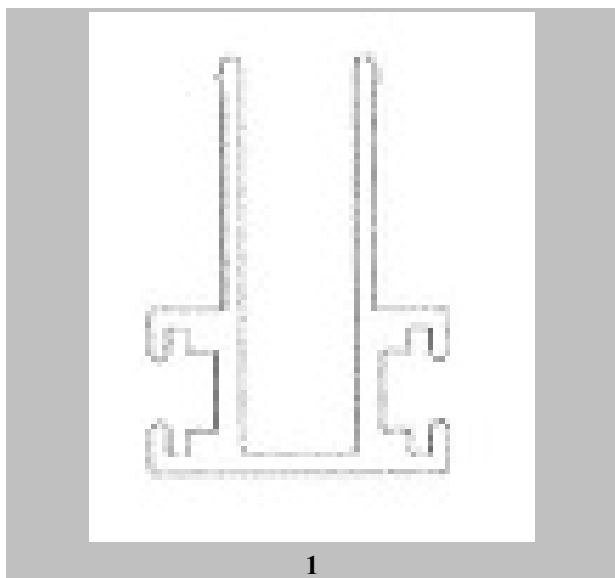

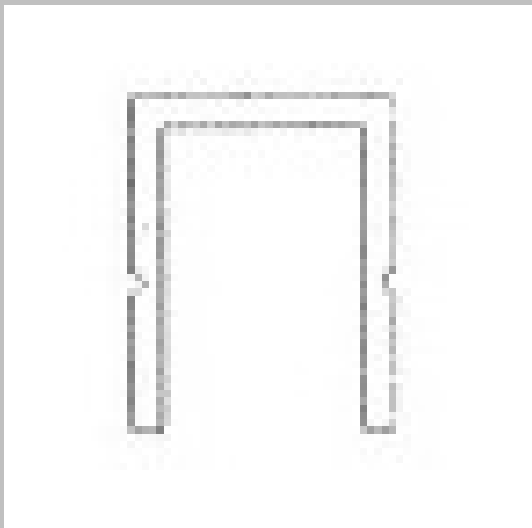

5

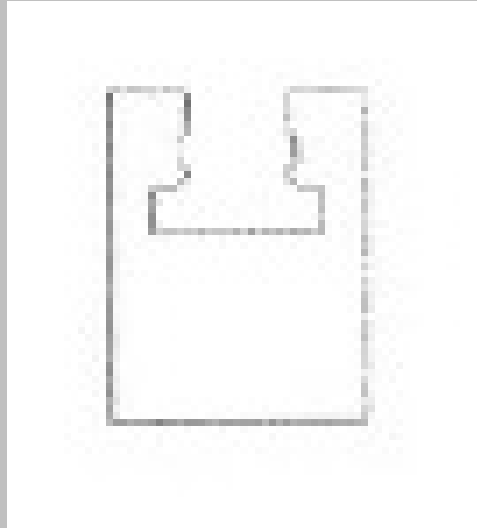

6

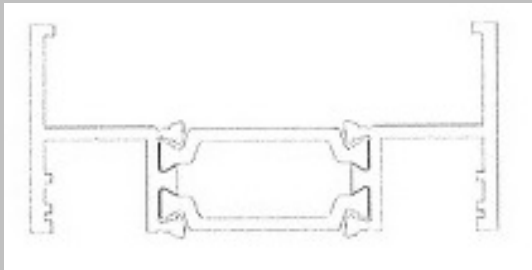

7

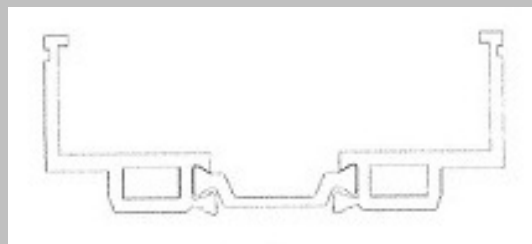

8

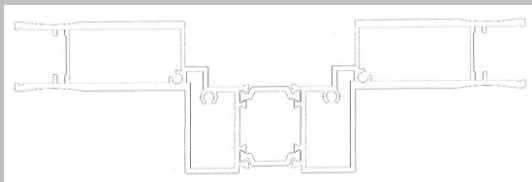

9

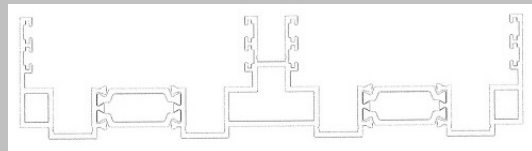

10

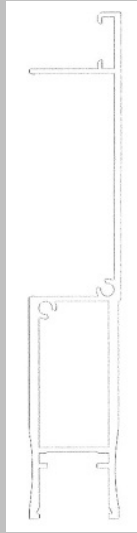

11

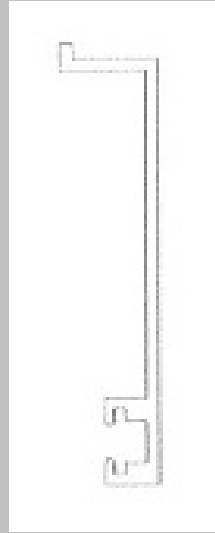

12

- (21) Αρ. Αίτησης Σχ. ή Υπ: **20180600026**
- (22) Ημερομηνία Κατάθεσης: 12-03-2018
- (18) Ημ. Λήξης 1ης πενταετίας: 12-03-2023
- (71) Καταθέτης(ες): **ΝΤΟΥΣΑΚΗΣ ΓΕΩΡΓΙΟΥ ΙΩΑΝΝΗΣ**
Ελ. Βενιζέλου(Θησέως) 245 ΚΑΛΛΙΘΕΑ 17673 ΕΛΛΑΔΑ
- (30) Συμβ. Προτεραιότητα(ες):
- (72) Δημιουργός(οι): **ΝΤΟΥΣΑΚΗΣ ΙΩΑΝΝΗΣ**
- (74) Πληρεξούσιος: **ΚΟΥΤΡΟΥΦΙΝΗΣ-ΤΑΤΑΤΣΗΣ ΑΘΑΝΑΣΙΟΣ**
Κεδρήνου 3-7 ΑΘΗΝΑ 11475 ΕΛΛΑΔΑ
- (-) Αντίκλητος: **ΚΟΥΤΡΟΥΦΙΝΗΣ-ΤΑΤΑΤΣΗΣ ΑΘΑΝΑΣΙΟΣ**
Κεδρήνου 3-7 ΑΘΗΝΑ 11475 ΕΛΛΑΔΑ
- (28) Αριθμός Σχεδίων/Υποδειγμάτων: 7
- (51) Ταξινόμηση Locarno: 25-01
- (54) Προσδιορισμός Αντικειμένου: **ΣΧΕΔΙΑ ΔΙΑΤΟΜΩΝ ΑΛΟΥΜΝΙΟΥ ΓΙΑ ΚΑΤΑΣΚΕΥΗ ΣΥΡΟΜΕΝΩΝ ΠΟΡΤΩΝ ΚΑΙ ΠΑΡΑΘΥΡΩΝ ΜΕ ΘΕΡΜΟΔΙΑΚΟΠΗ**
- (29) Κατάθεση δείγματος: Όχι

Πληροφορίες σχετικά με τον αριθμό των σχεδίων και άλλες σημαντικές πληροφορίες:

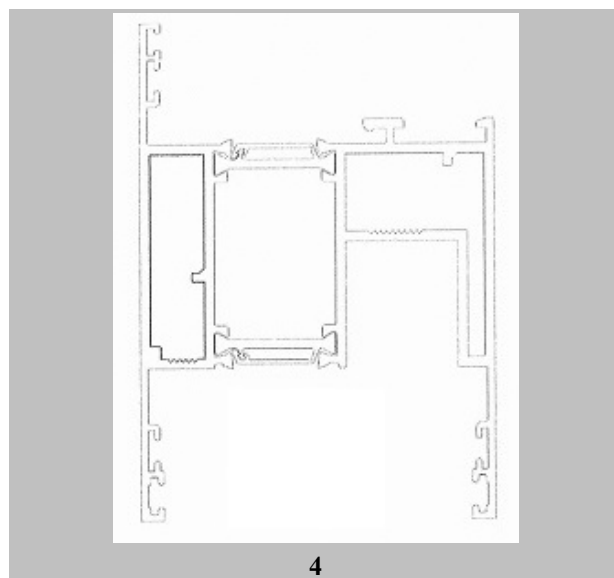
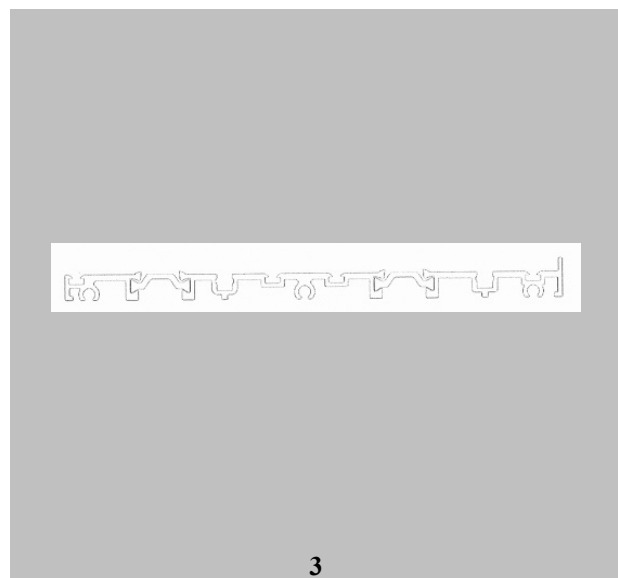
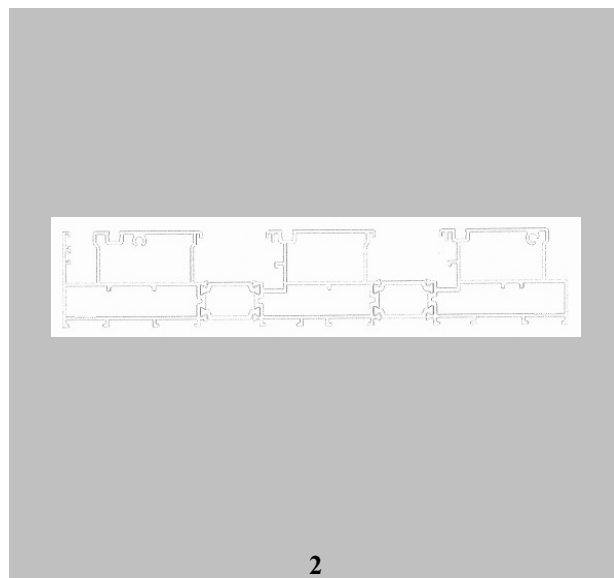
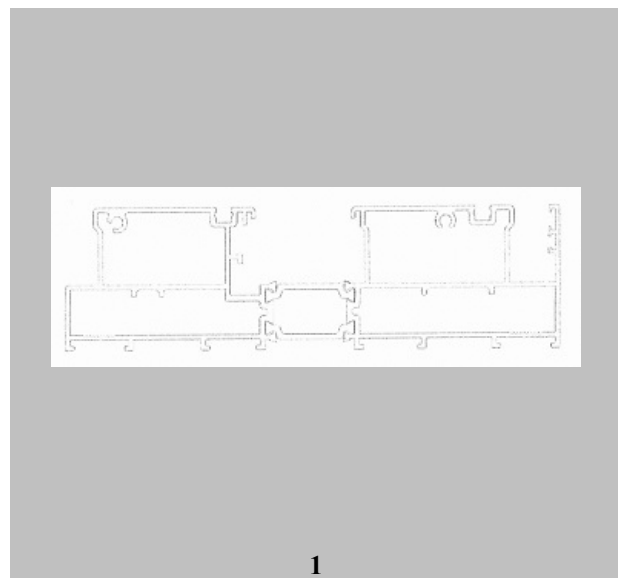

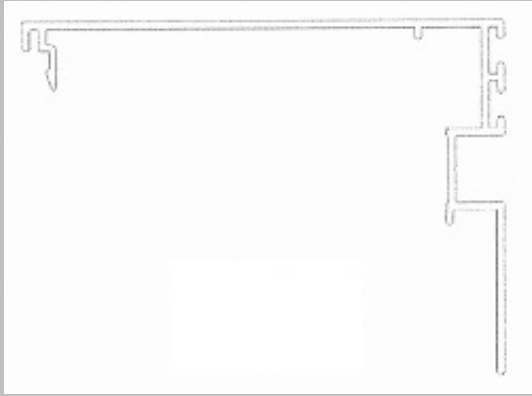

5

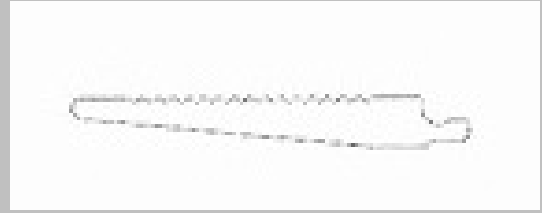

6

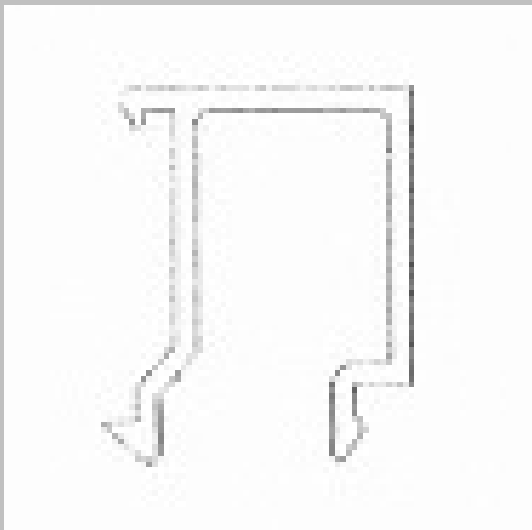

7

(21) Αρ. Αίτησης Σχ. ή Υπ:	20180600027
(22) Ημερομηνία Κατάθεσης:	19-03-2018
(18) Ημ. Λήξης 1ης πενταετίας:	19-03-2023
(71) Καταθέτης(ες):	ΝΙΚΟΛΑΚΟΠΟΥΛΟΥ ΘΕΟΔΩΡΑ Παλαμίδιον 5 ΠΕΙΡΑΙΑΣ 18540 ΕΛΛΑΔΑ
(30) Συμβ. Προτεραιότητα(ες):	
(72) Δημιουργός(οι):	ΝΙΚΟΛΑΚΟΠΟΥΛΟΥ ΘΕΟΔΩΡΑ
(74) Πληρεξούσιος:	
(-) Αντίκλητος:	
(28) Αριθμός Σχεδίων/Υποδειγμάτων:	8
(51) Ταξινόμηση Locarno:	09-03
(54) Προσδιορισμός Αντικειμένου:	ΠΛΑΣΤΙΚΗ ΣΥΣΚΕΥΑΣΙΑ ΤΡΟΦΙΜΩΝ ΜΕ ΥΠΟΠΟΔΙΟ
(29) Κατάθεση δείγματος:	Όχι

Πληροφορίες σχετικά με τον αριθμό των σχεδίων και άλλες σημαντικές πληροφορίες:



1.1



1.2

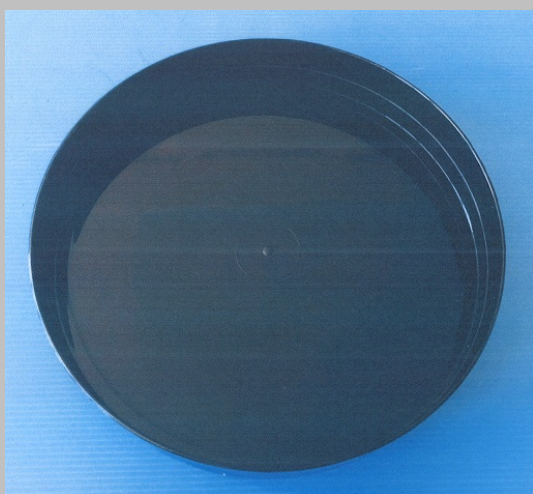

2.1

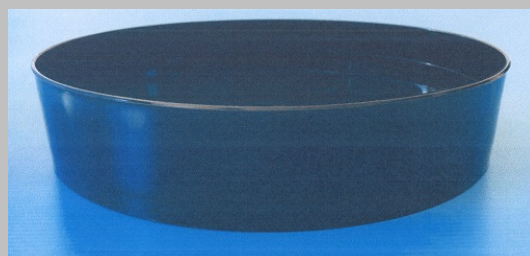

2.2



3



4

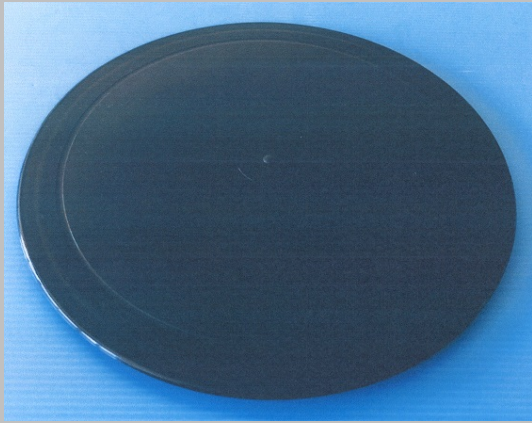

5.1



5.2



5.3

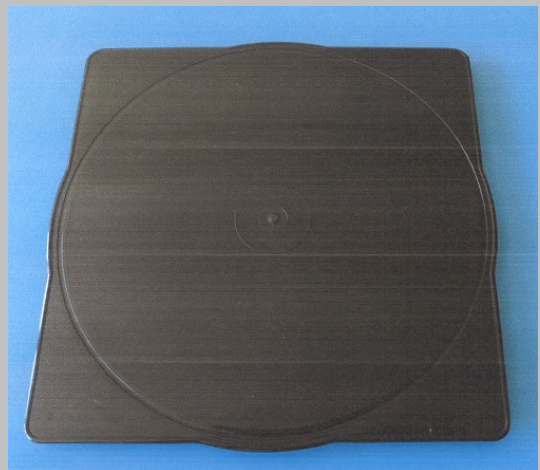

6.1



6.2

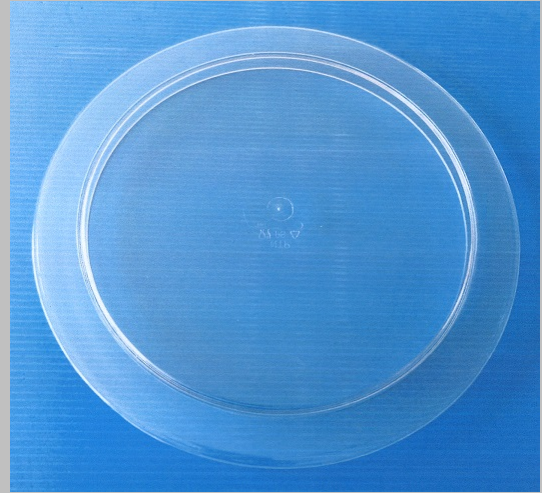

7.1



7.2



8

(21) Αρ. Αίτησης Σχ. ή Υπ:	20180600028
(22) Ημερομηνία Κατάθεσης:	20-03-2018
(18) Ημ. Λήξης 1ης πενταετίας:	20-03-2023
(71) Καταθέτης(ες):	ΔΑΦΝΗΣ ΔΗΜΗΤΡΙΟΥ ΠΑΝΑΓΙΩΤΗΣ Αριστείδου 7 ΘΕΣΣΑΛΟΝΙΚΗ 55134 ΕΛΛΑΔΑ
(30) Συμβ. Προτεραιότητα(ες):	
(72) Δημιουργός(οι):	ΔΑΦΝΗΣ ΠΑΝΑΓΙΩΤΗΣ
(74) Πληρεξούσιος:	
(-) Αντίκλητος:	
(28) Αριθμός Σχεδίων/Υποδειγμάτων:	3
(51) Ταξινόμηση Locarno:	26-05
(54) Προσδιορισμός Αντικειμένου:	ΦΩΤΙΣΤΙΚΑ ΠΟΥ ΣΤΗ ΘΕΣΗ ΤΗΣ ΛΑΜΠΙΑΣ ΕΧΟΥΝ ΟΛΟΚΛΗΡΟ ΚΕΛΥΦΟΣ ΑΧΙΝΟΥ
(29) Κατάθεση δείγματος:	Όχι

Πληροφορίες σχετικά με τον αριθμό των σχεδίων και άλλες σημαντικές πληροφορίες:

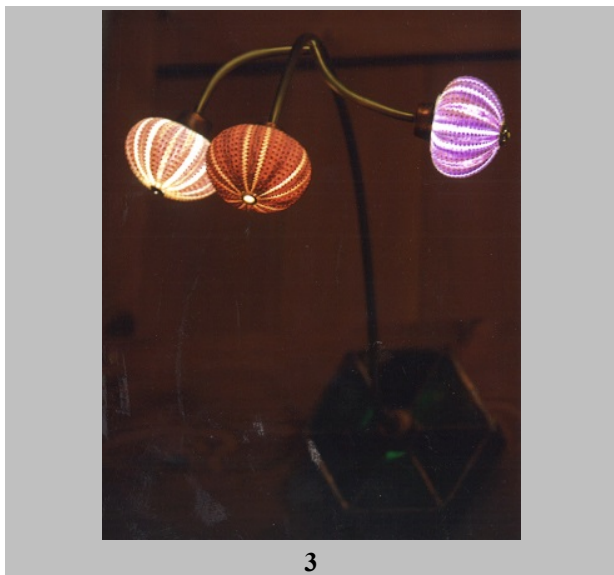
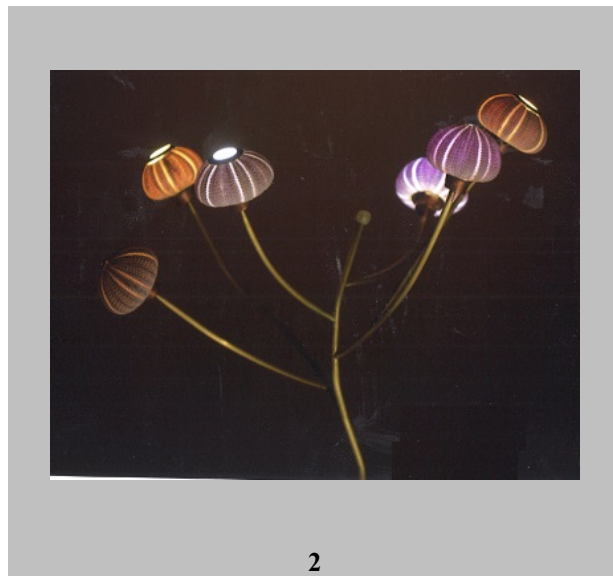

(21) Αρ. Αίτησης Σχ. ή Υπ:	20180600029
(22) Ημερομηνία Κατάθεσης:	22-03-2018
(18) Ημ. Λήξης 1ης πενταετίας:	22-03-2023
(71) Καταθέτης(ες):	ΜΠΑΤΣΙΛΑΣ ΔΙΟΝΥΣΙΟΥ ΒΑΣΙΛΗΣ Φωτάκου 2 ΘΕΣΣΑΛΟΝΙΚΗ 54635 ΕΛΛΑΔΑ
(30) Συμβ. Προτεραιότητα(ες):	
(72) Δημιουργός(οι):	ΜΠΑΤΣΙΛΑΣ ΒΑΣΙΛΗΣ
(74) Πληρεξούσιος:	
(-) Αντίκλητος:	ΑΔΑΜΙΔΗΣ ΚΩΝΣΤΑΝΤΙΝΟΣ Σοφοκλή 16, Ευκαρπία ΘΕΣΣΑΛΟΝΙΚΗ 56429 ΕΛΛΑΔΑ
(28) Αριθμός Σχεδίων/Υποδειγμάτων:	1
(51) Ταξινόμηση Locarno:	12-12
(54) Προσδιορισμός Αντικειμένου:	ΠΑΙΔΙΚΟ ΚΑΡΟΤΣΙ ΜΕ ΚΡΕΜΑΣΤΟ ΚΑΘΙΣΜΑ
(29) Κατάθεση δείγματος:	Όχι

Πληροφορίες σχετικά με τον αριθμό των σχεδίων και άλλες σημαντικές πληροφορίες:

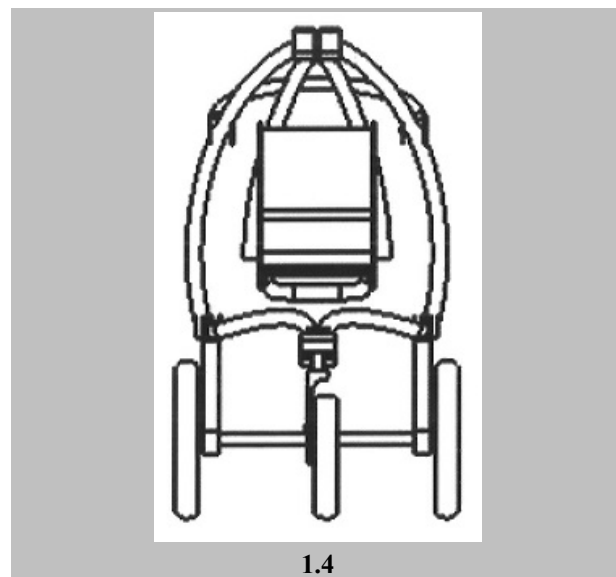
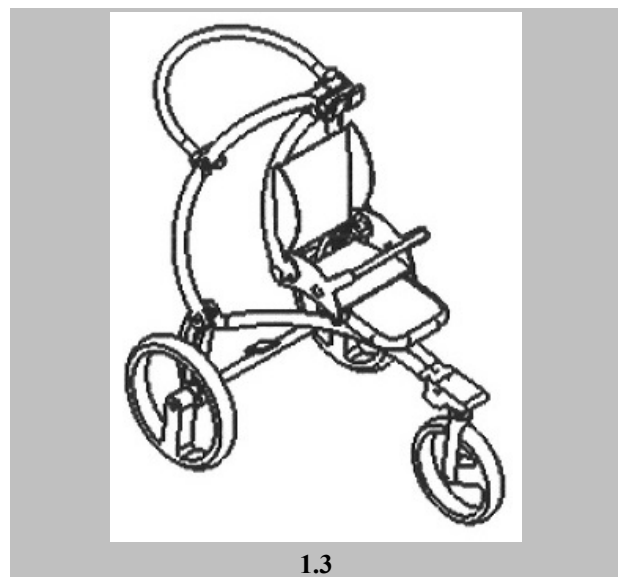
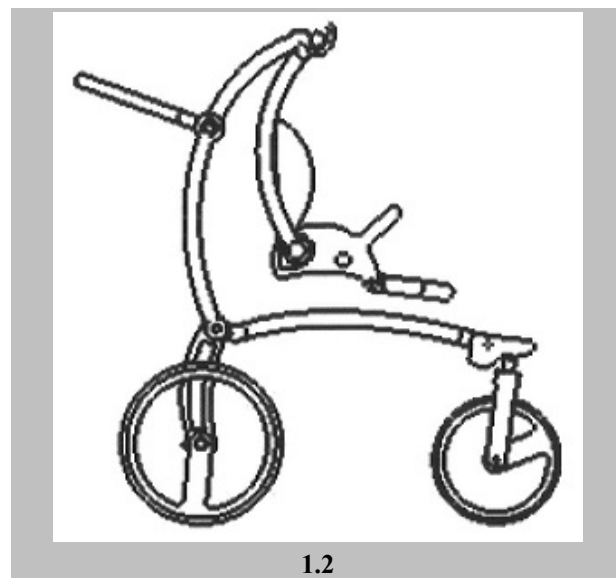
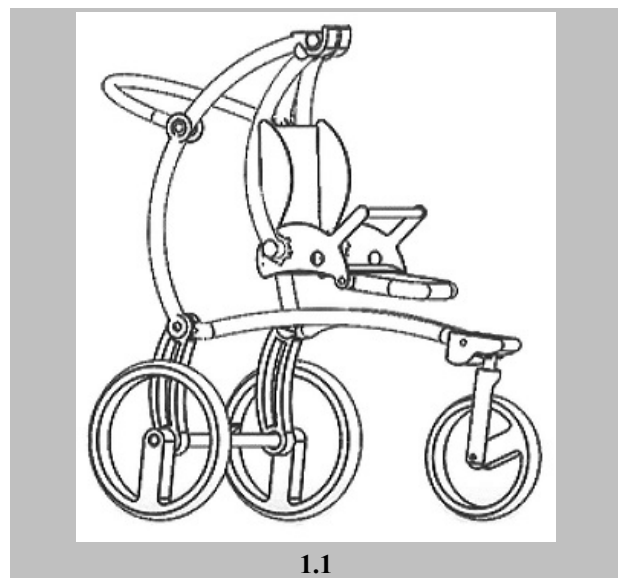

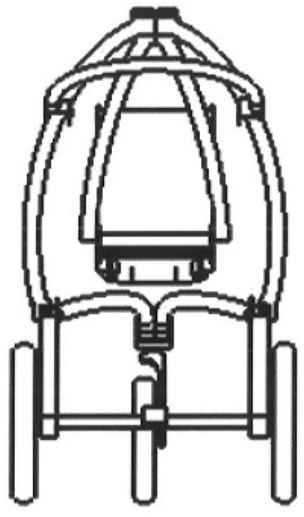

1.5

- | | |
|------------------------------------|---|
| (21) Αρ. Αίτησης Σχ. ή Υπ: | 20180600030 |
| (22) Ημερομηνία Κατάθεσης: | 23-03-2018 |
| (18) Ημ. Λήξης 1ης πενταετίας: | 23-03-2023 |
| (71) Καταθέτης(ες): | ΣΟΥΛΑΝΗ ΑΛΕΞΑΝΔΡΟΥ ΚΩΝΣΤΑΝΤΙΝΑ-ΕΛΕΝΗ
Υδρας & Λέρου 8 ΓΛΥΦΑΔΑ 16674 ΕΛΛΑΔΑ |
| (30) Συμβ. Προτεραιότητα(ες): | |
| (72) Δημιουργός(οι): | ΣΟΥΛΑΝΗ ΚΩΝΣΤΑΝΤΙΝΑ-ΕΛΕΝΗ |
| (74) Πληρεξούσιος: | |
| (-) Αντίκλητος: | |
| (28) Αριθμός Σχεδίων/Υποδειγμάτων: | 1 |
| (51) Ταξινόμηση Locarno: | 11-02 |
| (54) Προσδιορισμός Αντικειμένου: | ΦΟΡΤΗΓΟ ΠΛΟΙΟ ΜΕ ΦΘΟΡΕΣ-ΝΑΥΑΓΙΟ ΓΙΑ ΣΟΥΒΕΝΙΡ |
| (29) Κατάθεση δείγματος: | Όχι |

Πληροφορίες σχετικά με τον αριθμό των σχεδίων και άλλες σημαντικές πληροφορίες:

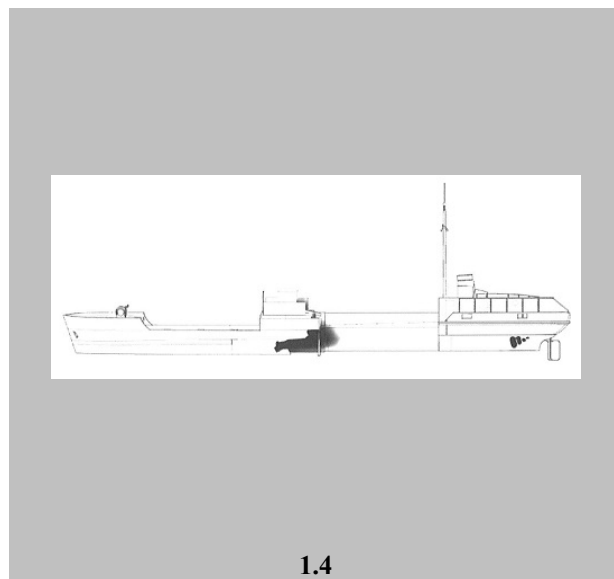
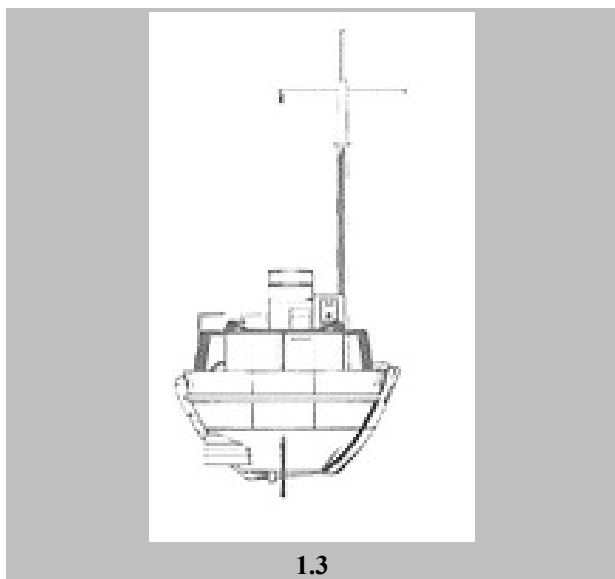
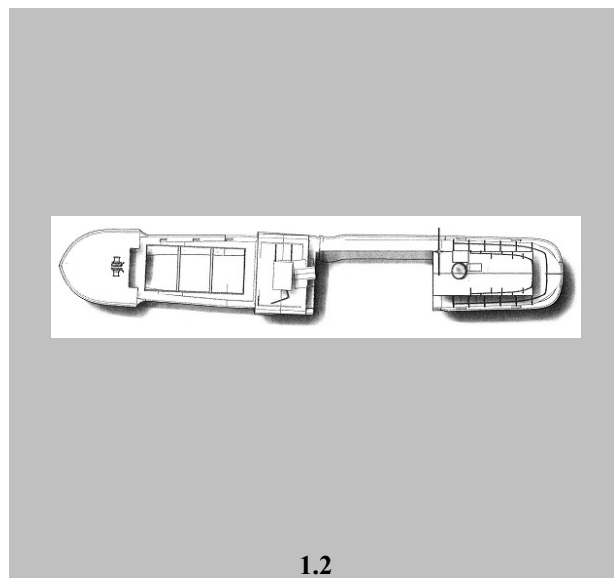
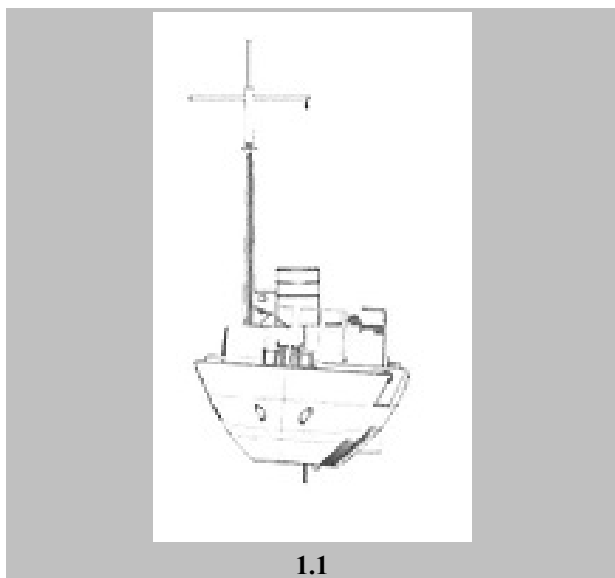

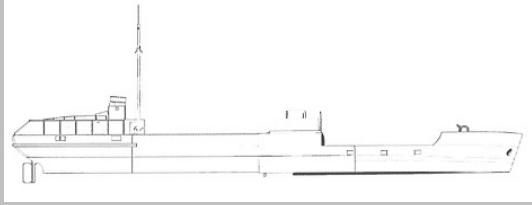

1.5

(21) Αρ. Αίτησης Σχ. ή Υπ:	20180600031
(22) Ημερομηνία Κατάθεσης:	29-03-2018
(18) Ημ. Λήξης 1ης πενταετίας:	29-03-2023
(71) Καταθέτης(ες):	ΠΕΤ ΚΕΝΤΡΙΚΗΣ ΕΛΛΑΔΟΣ ΑΒΕΕ Παραδείσου 22 ΚΗΦΙΣΙΑ (ΑΤΤΙΚΗΣ) 14564 ΕΛΛΑΔΑ
(30) Συμβ. Προτεραιότητα(ες):	
(72) Δημιουργός(οι):	ΒΕΛΕΤΑΚΟΣ ΑΝΑΣΤΑΣΙΟΣ
(74) Πληρεξούσιος:	
(-) Αντίκλητος:	
(28) Αριθμός Σχεδίων/Υποδειγμάτων:	1
(51) Ταξινόμηση Locarno:	09-01
(54) Προσδιορισμός Αντικειμένου:	ΔΟΧΕΙΟ ΑΠΟ ΠΕΤ ΠΛΑΣΤΙΚΟ ΜΕ ΕΓΧΑΡΑΞΗ ΔΙΑΜΑΝΤΙ
(29) Κατάθεση δείγματος:	Όχι

Πληροφορίες σχετικά με τον αριθμό των σχεδίων και άλλες σημαντικές πληροφορίες:

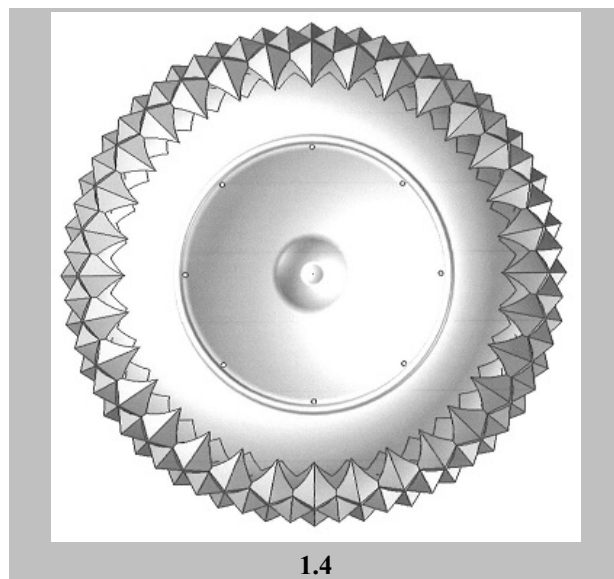
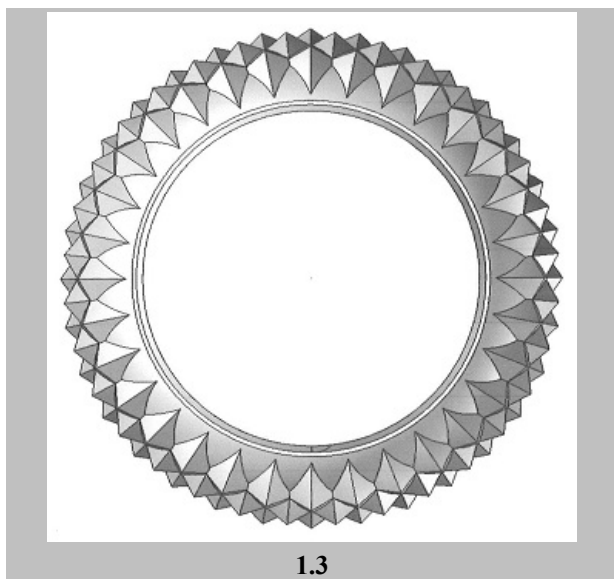

(21) Αρ. Αίτησης Σχ. ή Υπ:	20180600032
(22) Ημερομηνία Κατάθεσης:	30-03-2018
(18) Ημ. Λήξης 1ης πενταετίας:	30-03-2023
(71) Καταθέτης(ες):	Δ. ΜΑΡΙΑΝΟΣ - Δ. ΚΩΝΣΤΑΝΤΙΝΙΔΟΥ Ο.Ε. Ιπποκράτους 5 ΑΧΑΡΝΕΣ (ΑΤΤΙΚΗΣ) 13675 ΕΛΛΑΔΑ
(30) Συμβ. Προτεραιότητα(ες):	
(72) Δημιουργός(οι):	ΚΩΝΣΤΑΝΤΙΝΙΔΟΥ ΔΕΣΠΟΙΝΑ
(74) Πληρεξούσιος:	ΑΝΑΔΙΩΤΟΥ ΑΓΓΕΛΙΚΗ Ηλία Ζερβού 45-49 ΑΘΗΝΑ 11144 ΕΛΛΑΔΑ
(-) Αντίκλητος:	ΑΝΑΔΙΩΤΟΥ ΑΓΓΕΛΙΚΗ Ηλία Ζερβού 45-49 ΑΘΗΝΑ 11144 ΕΛΛΑΔΑ
(28) Αριθμός Σχεδίων/Υποδειγμάτων:	15
(51) Ταξινόμηση Locarno:	32-00
(54) Προσδιορισμός Αντικειμένου:	ΔΙΑΚΟΣΜΗΤΙΚΑ ΣΧΕΔΙΑ ΔΙΑΦΟΡΩΝ ΜΟΡΦΩΝ ΚΑΙ ΧΡΩΜΑΤΩΝ
(29) Κατάθεση δείγματος:	Όχι

Πληροφορίες σχετικά με τον αριθμό των σχεδίων και άλλες σημαντικές πληροφορίες:

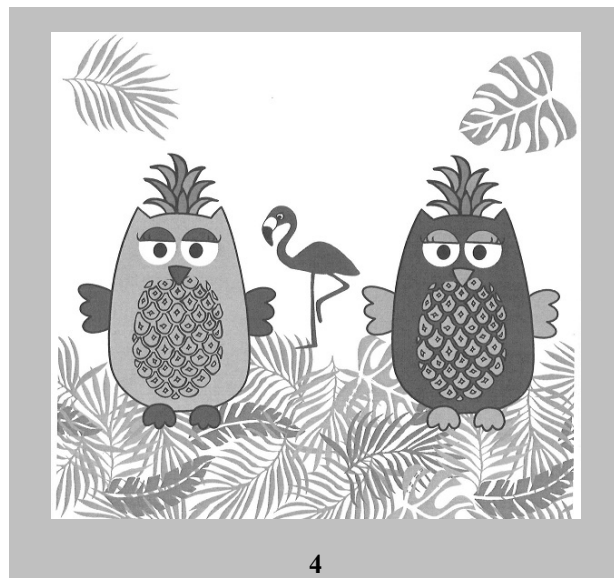
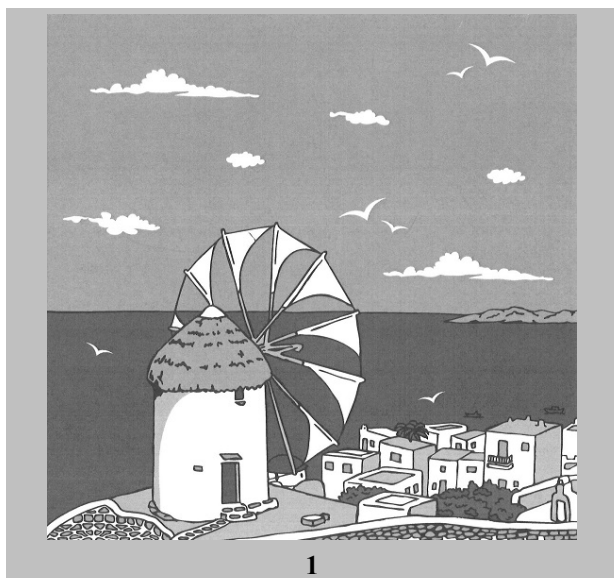

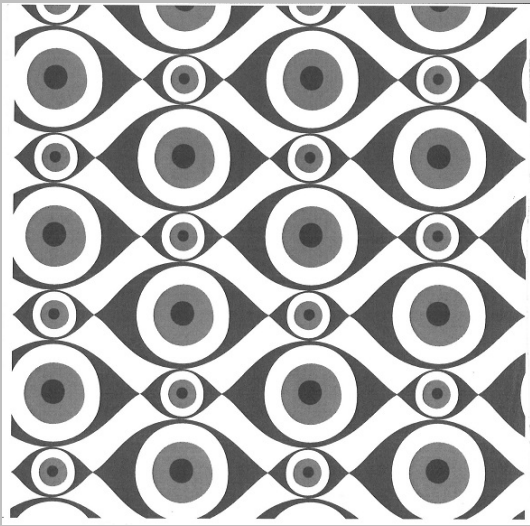

5

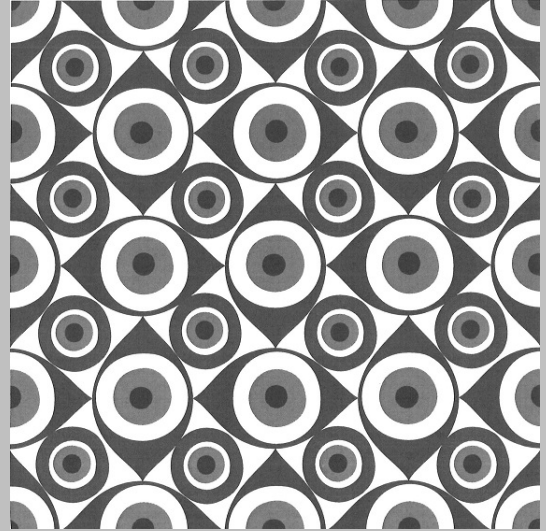

6

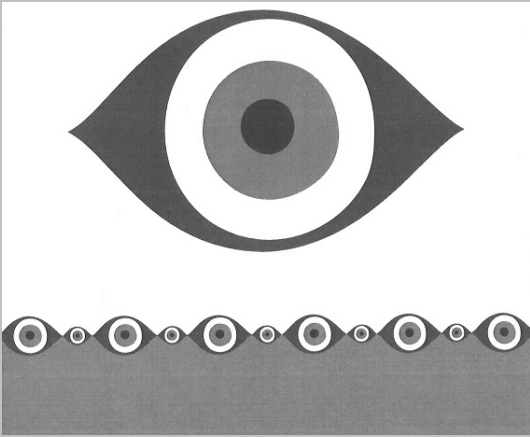

7

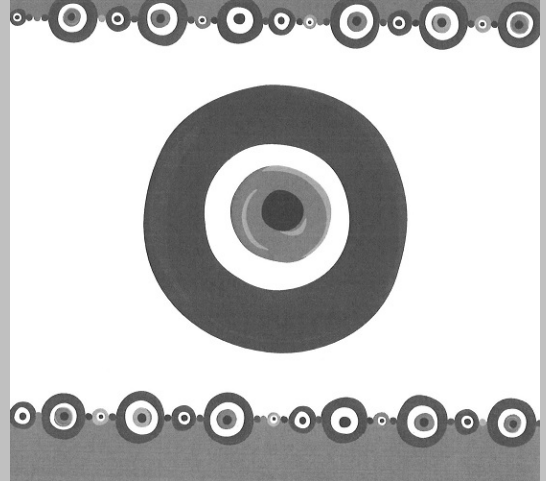

8

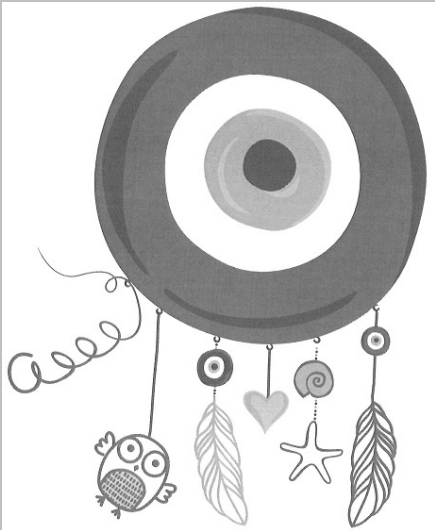

9

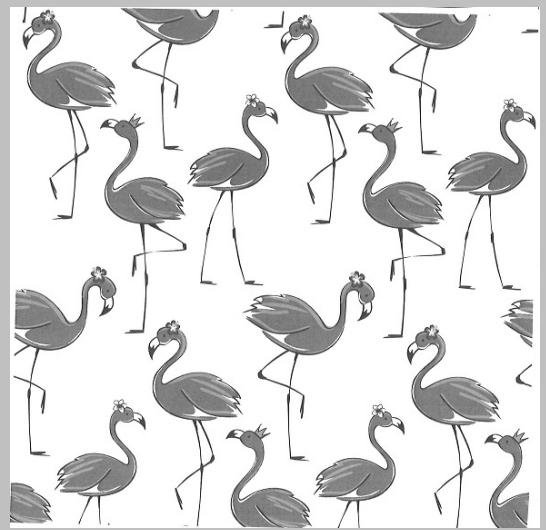

10



11

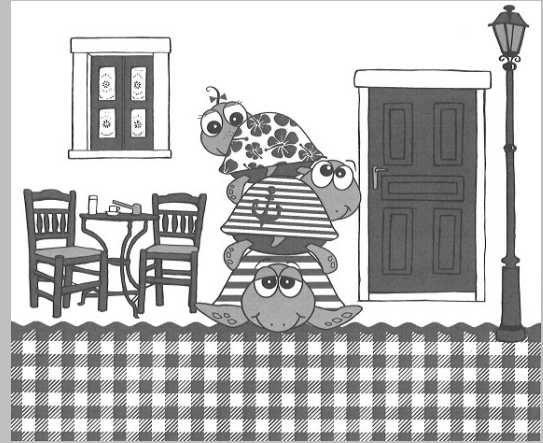

12

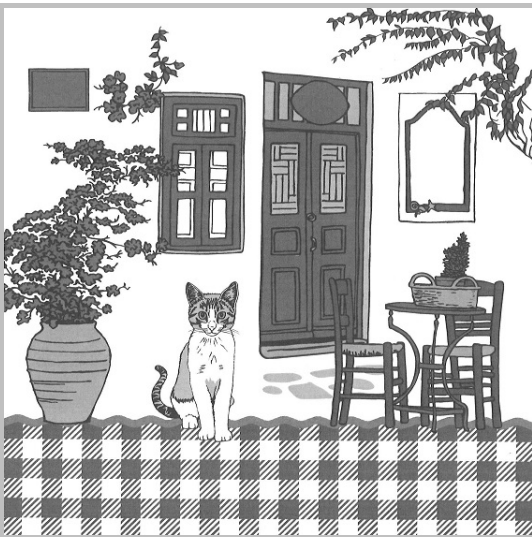

13



14



15

**ΕΥΡΕΤΗΡΙΟ ΑΙΤΗΣΕΩΝ ΣΧΕΔΙΩΝ Ή ΥΠΟΔΕΙΓΜΑΤΩΝ
ΣΥΜΦΩΝΑ ΜΕ ΤΗΝ ΑΛΦΑΒΗΤΙΚΗ ΣΕΙΡΑ ΤΩΝ ΚΑΤΑΘΕΤΩΝ**

Καταθέτης(ες) (71)	Προσδιορισμός Αντικειμένου Σχεδίου ή Υποδείγματος (54)	Ημερομηνία Κατάθεσης (22)	Αρ. Αίτησης Σχ. ή Υπ (21)
CRYSTO TRIO IKE	ΣΕΡΒΙΤΣΙΑ ΦΑΓΗΤΟΥ ΕΚ ΠΟΡΣΕΛΑΝΗΣ	01-03-2018	20180600021
Δ. ΜΑΡΙΑΝΟΣ - Δ. ΚΩΝΣΤΑΝΤΙΝΙΔΟΥ Ο.Ε.	ΔΙΑΚΟΣΜΗΤΙΚΑ ΣΧΕΔΙΑ ΔΙΑΦΟΡΩΝ ΜΟΡΦΩΝ ΚΑΙ ΧΡΩΜΑΤΩΝ	30-03-2018	20180600032
ΔΑΦΝΗΣ ΔΗΜΗΤΡΙΟΥ ΠΑΝΑΓΙΩΤΗΣ	ΦΩΤΙΣΤΙΚΑ ΠΟΥ ΣΤΗ ΘΕΣΗ ΤΗΣ ΛΑΜΠΙΑΣ ΕΧΟΥΝ ΟΛΟΚΛΗΡΟ ΚΕΛΥΦΟΣ ΑΧΙΝΟΥ	20-03-2018	20180600028
ΙΩΑΝΝΙΔΗΣ ΒΑΣΙΛΕΙΟΥ ΘΩΜΑΣ	ΣΥΣΚΕΥΗ ΣΥΛΛΟΓΗΣ ΚΑΙ ΑΠΟΡΡΟΗΣ ΥΓΡΩΝ ΚΑΤΑ ΤΟΝ ΚΑΘΑΡΙΣΜΟ ΤΩΝ ΜΗΧΑΝΗΜΑΤΩΝ ΚΛΙΜΑΤΙΣΜΟΥ	12-03-2018	20180600024
ΜΙΠΙΘΗΤΑ Ι.Κ.Ε.	ΓΡΑΦΙΚΕΣ ΑΠΕΙΚΟΝΙΣΕΙΣ	13-03-2018	20180600023
ΜΠΑΤΣΙΛΑΣ ΔΙΟΝΥΣΙΟΥ ΒΑΣΙΛΗΣ	ΠΑΙΔΙΚΟ ΚΑΡΟΤΣΙ ΜΕ ΚΡΕΜΑΣΤΟ ΚΑΘΙΣΜΑ	22-03-2018	20180600029
ΝΙΚΟΛΑΚΟΠΟΥΛΟΥ ΘΕΟΔΩΡΑ	ΠΛΑΣΤΙΚΗ ΣΥΣΚΕΥΑΣΙΑ ΤΡΟΦΙΜΩΝ ΜΕ ΥΠΟΠΟΔΙΟ	19-03-2018	20180600027
ΝΤΟΥΣΑΚΗΣ ΓΕΩΡΓΙΟΥ ΙΩΑΝΝΗΣ	ΣΧΕΔΙΑ ΔΙΑΤΟΜΩΝ ΑΛΟΥΜΙΝΙΟΥ ΓΙΑ ΚΑΤΑΣΚΕΥΗ ΣΥΡΟΜΕΝΩΝ ΠΟΡΤΩΝ ΚΑΙ ΠΑΡΑΘΥΡΩΝ ΜΕ ΘΕΡΜΟΔΙΑΚΟΠΗ	12-03-2018	20180600025
ΝΤΟΥΣΑΚΗΣ ΓΕΩΡΓΙΟΥ ΙΩΑΝΝΗΣ	ΣΧΕΔΙΑ ΔΙΑΤΟΜΩΝ ΑΛΟΥΜΝΙΟΥ ΓΙΑ ΚΑΤΑΣΚΕΥΗ ΣΥΡΟΜΕΝΩΝ ΠΟΡΤΩΝ ΚΑΙ ΠΑΡΑΘΥΡΩΝ ΜΕ ΘΕΡΜΟΔΙΑΚΟΠΗ	12-03-2018	20180600026
ΠΑΝΑΓΙΩΤΗΣ ΙΩΑΝΝΗ ΣΑΜΑΡΤΖΗΣ	ΦΟΥΣΚΩΤΟ ΣΚΑΦΟΣ ΜΕ ΠΟΛΥΕΣΤΕΡΙΚΑ ΜΕΡΗ ΓΙΑ ΑΝΑΨΥΧΗ	05-03-2018	20180600022

Καταθέτης(ες) (71)	Προσδιορισμός Αντικειμένου Σχεδίου ή Υποδείγματος (54)	Ημερομηνία Κατάθεσης (22)	Αρ. Αίτησης Σχ. ή Υπ (21)
ΠΕΤ ΚΕΝΤΡΙΚΗΣ ΕΛΛΑΔΟΣ ΑΒΕΕ	ΔΟΧΕΙΟ ΑΠΟ ΠΕΤ ΠΛΑΣΤΙΚΟ ΜΕ ΕΓΧΑΡΑΞΗ ΔΙΑΜΑΝΤΙ	29-03-2018	20180600031
ΣΟΥΛΑΝΗ ΑΛΕΞΑΝΔΡΟΥ ΚΩΝΣΤΑΝΤΙΝΑ- ΕΛΕΝΗ	ΦΟΡΤΗΓΟ ΠΛΟΙΟ ΜΕ ΦΘΟΡΕΣ-ΝΑΥΑΓΙΟ ΓΙΑ ΣΟΥΒΕΝΙΡ	23-03-2018	20180600030
ΧΑΤΖΗΠΑΠΑΔΟΠΟΥΛΟΣ ΑΝΑΣΤΑΣΙΟΥ ΧΡΥΣΟΒΑΛΑΝΤΙΟΣ	ΣΥΣΚΕΥΗ ΣΥΛΛΟΓΗΣ ΚΑΙ ΑΠΟΡΡΟΗΣ ΥΓΡΩΝ ΚΑΤΑ ΤΟΝ ΚΑΘΑΡΙΣΜΟ ΤΩΝ ΜΗΧΑΝΗΜΑΤΩΝ ΚΛΙΜΑΤΙΣΜΟΥ	12-03-2018	20180600024

ΜΕΡΟΣ Α΄

ΑΙΤΗΣΕΙΣ ΚΑΙ ΑΝΑΒΟΛΕΣ ΣΧΕΔΙΩΝ Ή ΥΠΟΔΕΙΓΜΑΤΩΝ

ΑΝΑΒΟΛΕΣ

ΟΥΔΕΜΙΑ

ΜΕΡΟΣ Β'

ΧΟΡΗΓΗΣΕΙΣ

ΟΥΔΕΜΙΑ

ΟΥΔΕΝ

ΜΕΡΟΣ Γ'

ΑΝΑΝΕΩΣΕΙΣ

(11) Αριθμός Πιστοποιητικού Καταχώρησης Σχεδίου ή Υποδείγματος:	6000373
(21) Αρ. Αίτησης Σχ. ή Υπ.:	980600293
(73) Δικαιούχος(οι):	FOLLI-FOLLIE ΑΝΩΝΥΜΗ ΕΜΠΟΡΙΚΗ ΒΙΟΤΕΧΝΙΚΗ ΚΑΙ ΤΕΧΝΙΚΗ ΕΤΑΙΡΕΙΑ ΜΕ δ.τ. " FOLLI-FOLLIE GROUP" 23ο χλμ. Εθνικής Οδού Αθηνών -Λαμίας, ΑΓΙΟΣ ΣΤΕΦΑΝΟΣ (ΑΤΤΙΚΗΣ) 14565 ΕΛΛΑΔΑ
(15) Ημερομηνία Ανανέωσης:	27-11-2018
(17) Περίοδος Προστασίας:	(5η 5ετία)
(18) Ημ. Λήξης Ανανέωσης:	27-11-2023
(11) Αριθμός Πιστοποιητικού Καταχώρησης Σχεδίου ή Υποδείγματος:	6002611
(21) Αρ. Αίτησης Σχ. ή Υπ.:	20080600032
(73) Δικαιούχος(οι):	ELBISCO ΑΝΩΝΥΜΟΣ ΒΙΟΜΗΧΑΝΙΚΗ & ΕΜΠΟΡΙΚΗ ΕΤΑΙΡΙΑ ΤΡΟΦΙΜΩΝ με διακριτικό τίτλο "ELBISCO ABEE" 21ο χλμ. Λ. Μαραθώνος ΠΙΚΕΡΜΙ (ΑΤΤΙΚΗΣ) 19009 ΕΛΛΑΔΑ
(15) Ημερομηνία Ανανέωσης:	06-02-2018
(17) Περίοδος Προστασίας:	(3η 5ετία)
(18) Ημ. Λήξης Ανανέωσης:	06-02-2023
(11) Αριθμός Πιστοποιητικού Καταχώρησης Σχεδίου ή Υποδείγματος:	6002643
(21) Αρ. Αίτησης Σχ. ή Υπ.:	20080600068
(73) Δικαιούχος(οι):	ΓΕΛΑΔΑΚΗΣ ΜΙΧΑΗΛ ΣΤΥΛΙΑΝΟΣ 25ης Μαρτίου 7 ΑΓΙΟΣ ΔΗΜΗΤΡΙΟΣ (ΑΤΤΙΚΗΣ) 17341 ΕΛΛΑΔΑ
(15) Ημερομηνία Ανανέωσης:	20-03-2018
(17) Περίοδος Προστασίας:	(3η 5ετία)
(18) Ημ. Λήξης Ανανέωσης:	20-03-2023
(11) Αριθμός Πιστοποιητικού Καταχώρησης Σχεδίου ή Υποδείγματος:	6003695
(21) Αρ. Αίτησης Σχ. ή Υπ.:	20130600131
(73) Δικαιούχος(οι):	FOLLI FOLLIE ΑΝΩΝΥΜΗ ΕΜΠΟΡΙΚΗ ΒΙΟΤΕΧΝΙΚΗ ΚΑΙ ΤΕΧΝΙΚΗ ΕΤΑΙΡΕΙΑ με δ.τ. FOLLI FOLLIE GROUP 23ο Χλμ. Εθνικής Οδού Αθηνών Λαμίας ΑΓΙΟΣ ΣΤΕΦΑΝΟΣ (ΑΤΤΙΚΗΣ) 14565 ΕΛΛΑΔΑ
(15) Ημερομηνία Ανανέωσης:	09-08-2018
(17) Περίοδος Προστασίας:	(2η 5ετία)
(18) Ημ. Λήξης Ανανέωσης:	09-08-2023

(11) Αριθμός Πιστοποιητικού Καταχώρησης Σχεδίου ή Υποδείγματος:	6003706
(21) Αρ. Αίτησης Σχ. ή Υπ.:	20130600140
(73) Δικαιούχος(οι):	SANITEC A.B.E.E. Οδός Ιωνίας ΩΡΑΙΟΚΑΣΤΡΟ (ΘΕΣΣΑΛΟΝΙΚΗΣ) 57013 ΕΛΛΑΔΑ
(15) Ημερομηνία Ανανέωσης:	11-09-2018
(17) Περίοδος Προστασίας:	(2η 5ετία)
(18) Ημ. Λήξης Ανανέωσης:	11-09-2023
<hr/>	
(11) Αριθμός Πιστοποιητικού Καταχώρησης Σχεδίου ή Υποδείγματος:	6003737
(21) Αρ. Αίτησης Σχ. ή Υπ.:	20130600127
(73) Δικαιούχος(οι):	Π. ΚΟΥΡΜΠΕΛΑΣ & ΣΙΑ Ε.Ε. Αλιμούντος 86 ΑΡΓΥΡΟΥΠΟΛΗ (ΑΤΤΙΚΗΣ) 16451 ΕΛΛΑΔΑ
(15) Ημερομηνία Ανανέωσης:	06-08-2018
(17) Περίοδος Προστασίας:	(2η 5ετία)
(18) Ημ. Λήξης Ανανέωσης:	06-08-2023
<hr/>	

ΜΕΡΟΣ Δ'

ΛΗΞΕΙΣ

ΟΥΔΕΜΙΑ

ΜΕΡΟΣ Ε'

ΜΕΤΑΒΟΛΕΣ

ΑΙΤΗΣΕΙΣ/ΧΟΡΗΓΗΣΕΙΣ

ΟΥΔΕΜΙΑ

ΜΕΡΟΣ ΣΤ'

ΔΙΟΡΘΩΣΕΙΣ ΚΑΙ ΕΠΑΝΑΔΗΜΟΣΙΕΥΣΕΙΣ

ΔΙΟΡΘΩΣΕΙΣ

ΟΥΔΕΜΙΑ

ΕΠΑΝΑΔΗΜΟΣΙΕΥΣΕΙΣ

ΟΥΔΕΜΙΑ

ΜΕΡΟΣ Ζ'

ΑΝΑΚΟΙΝΩΣΕΙΣ - ΣΥΝΔΡΟΜΕΣ

ΟΥΔΕΜΙΑ

ΣΥΝΔΡΟΜΕΣ ΓΙΑ ΤΟ ΕΔΒΙ

- α) Σε οπτικό δίσκο (CD), ως εξής: Τεύχη Α' και Β' μαζί ανά δίσκο..... ΕΥΡΩ 2,00
- Ετήσια συνδρομή Εσωτερικού για τα Τεύχη Α' και Β' μαζί..... ΕΥΡΩ 22,00
- Ετήσια συνδρομή Εξωτερικού για τα Τεύχη Α' και Β' μαζί..... ΕΥΡΩ 44,00
- β) Ετήσια συνδρομή για τα Τεύχη Α' και Β' μαζί σε έντυπη μορφή και σε οπτικό δίσκο (CD) ταυτόχρονα.
- Ετήσια συνδρομή Εσωτερικού..... ΕΥΡΩ 77,00
- Ετήσια συνδρομή Εξωτερικού..... ΕΥΡΩ 154,00
- γ) Ετήσια συνδρομή για την πρόσβαση και στα δύο Τεύχη του ΕΔΒΙ στις ιστοσελίδες του ΟΒΙ..... ΕΥΡΩ 0,00

Κάθε ενδιαφερόμενος μπορεί να προμηθεύεται το ΕΔΒΙ ή να ζητήσει να γίνει συνδρομητής από τον:

Οργανισμό Βιομηχανικής Ιδιοκτησίας (ΟΒΙ)
Γιάννη Σταυρουλάκη 5 (πρώην Παντανάσσης)
151 25 Παράδεισος Αμαρουσίου
τηλ.: 2106828231

SUBSCRIPTIONS FOR THE INDUSTRIAL PROPERTY BULLETIN

- a) On compact disc (CD): Volume A' and B', price per disc..... EURO 2,00
- Annual domestic subscription for both Volumes (A' and B')..... EURO 22,00
- Annual foreign subscription for both Volumes (A' and B')..... EURO 44,00
- b) Annual subscription for both Volumes (A' and B') in printed form
and on compact disc (CD) simultaneously.
- Annual domestic subscription..... EURO 77,00
- Annual foreign subscription..... EURO 154,00
- c) Annual subscription for access to both Volumes (A' and B')
displayed on the OBI's website pages..... EURO 0,00

For bulletin purchasing or subscription information, please contact:

5, Gianni Stavroulaki str. (former Pandanassis str.)
151 25 Paradissos Amarousiou
Athens - Greece
Tel.:+30(210)6828231