



ΟΡΓΑΝΙΣΜΟΣ
ΒΙΟΜΗΧΑΝΙΚΗΣ
ΙΔΙΟΚΤΗΣΙΑΣ

ΕΙΔΙΚΟ ΔΕΛΤΙΟ
ΒΙΟΜΗΧΑΝΙΚΗΣ
ΙΔΙΟΚΤΗΣΙΑΣ
(ΕΔΒΙ)

ΤΕΥΧΟΣ Β΄
ΣΧΕΔΙΑ ΚΑΙ ΥΠΟΔΕΙΓΜΑΤΑ

ΙΟΥΛΙΟΣ 2008



ΟΡΓΑΝΙΣΜΟΣ
ΒΙΟΜΗΧΑΝΙΚΗΣ
ΙΔΙΟΚΤΗΣΙΑΣ

Παντανάσσης 5
151 25 Παράδεισος Αμαρουσίου

ΤΕΛΕΦΑΞ: 210 6819231

ΤΗΛΕΦΩΝΑ:

ΓΕΝΙΚΕΣ ΠΛΗΡΟΦΟΡΙΕΣ: 210 6183500
ΚΑΤΑΘΕΣΕΙΣ: 210 6183593
ΤΕΛΗ: 210 6183594
ΕΞΕΤΑΣΤΕΣ: 210 6183595
ΛΟΓΙΣΤΗΡΙΟ: 210 6183596
ΝΟΜΙΚΑ ΘΕΜΑΤΑ: 210 6183597
ΤΕΧΝΙΚΗ ΠΛΗΡΟΦΟΡΗΣΗ: 210 6183598
ΔΗΜΟΣΙΕΣ ΣΧΕΣΕΙΣ: 210 6183599

Επιμέλεια - Έκδοση:
Τρόμ Νικόλαος
Οργανισμός Βιομηχανικής Ιδιοκτησίας (OBI)

© Οργανισμός Βιομηχανικής Ιδιοκτησίας (OBI)
30 Ιουλίου 2008



ΟΡΓΑΝΙΣΜΟΣ
ΒΙΟΜΗΧΑΝΙΚΗΣ
ΙΔΙΟΚΤΗΣΙΑΣ

5 Pandanassis Str.
GR 151 25 Paradissos Amaroussiou Athens, Greece

TELEFAX: 210 6819231

TELEPHONS:

GENERAL INFORMATION: 003 210 6183500
RECEIVING OFFICE: 003 210 6183593
FEES: 003 210 6183594
EXAMINERS: 003 210 6183595
ACCOUNTS OFFICE: 003 210 6183596
LEGAL METTERS: 003 210 6183597
TECHNICAL INFORMATION: 003 210 6183598
PUBLIC RELATIONS: 003 210 6183599

Editor - Publisher:
Trom Nicholas
Industrial Property Organisation (OBI)

© Industrial Property Organisation (OBI)
July 30 2008

ΕΙΣΑΓΩΓΙΚΟ ΣΗΜΕΙΩΜΑ

Το Ειδικό Δελτίο Βιομηχανικής Ιδιοκτησίας τηρείται από τον Οργανισμό Βιομηχανικής Ιδιοκτησίας (Ο.Β.Ι.) κατ' εφαρμογή του άρθρου 4 του νόμου 1733/1987 (ΦΕΚ 171,Α') και αποτελείται δύο τεύχη:

Στο **ΤΕΥΧΟΣ Α'** δημοσιεύονται σε μηνιαία βάση τα εξής :

- Αιτήσεις και χορηγήσεις Διπλωμάτων Ευρεσιτεχνίας (Δ.Ε.)
- Αιτήσεις και χορηγήσεις Πιστοποιητικών Υποδείγματος Χρησιμότητας (Π.Υ.Χ.)
- Αιτήσεις και χορηγήσεις Συμπληρωματικών Πιστοποιητικών Προστασίας για Φυτοπροστατευτικά προϊόντα (Σ.Π.Π.Φ.Π.)
- Αιτήσεις και χορηγήσεις Συμπληρωματικών Πιστοποιητικών Προστασίας για Φάρμακα (Σ.Π.Π.Φ.)
- Αιτήσεις Μετάφρασης Αξιώσεων Ευρωπαϊκών Διπλωμάτων Ευρεσιτεχνίας
- Βεβαιώσεις Μεταφράσεων Ευρωπαϊκών Διπλωμάτων Ευρεσιτεχνίας
- Μεταβολές - Διορθώσεις αιτήσεων και χορηγήσεων τίτλων βιομηχανικής ιδιοκτησίας
- Εκπτώσεις - Ανακλήσεις Εκπτώσεων αιτήσεων και χορηγήσεων τίτλων βιομηχανικής ιδιοκτησίας

Στο **ΤΕΥΧΟΣ Β'** δημοσιεύονται σε μηνιαία βάση οι αιτήσεις και τα καταχωρημένα Σχέδια ή Υποδείγματα.

Τα παραπάνω τεύχη διατίθενται ξεχωριστά.

ΙΟΥΛΙΟΣ 2008

Ημερομηνία έκδοσης: 30/07/2008

ΠΕΡΙΕΧΟΜΕΝΑ

	Σελ.
Ανάλυση κωδικών αρθμών.....	5
Συντμήσεις	5

ΜΕΡΟΣ Α΄

ΚΑΤΑΧΩΡΗΜΕΝΕΣ ΑΙΤΗΣΕΙΣ ΣΧΕΔΙΩΝ ΚΑΙ ΥΠΟΔΕΙΓΜΑΤΩΝ

1. Αιτήσεις Σχεδίων και Υποδειγμάτων	7
2. Ευρετήριο αιτήσεων σύμφωνα με την αλφαβητική σειρά των καταθετών	67

ΜΕΡΟΣ Β΄

ΧΟΡΗΓΗΣΕΙΣ ΠΙΣΤΟΠΟΙΗΤΙΚΩΝ ΚΑΤΑΧΩΡΗΣΗΣ ΣΧΕΔΙΩΝ ΚΑΙ ΥΠΟΔΕΙΓΜΑΤΩΝ

1. Πιστοποιητικά καταχώρησης σχεδίων ή υποδειγμάτων.....	69
2. Ευρετήριο πιστοποιητικών καταχώρησης σχεδίων ή υποδειγμάτων σύμφωνα με την αλφαβητική σειρά των καταθετών.....	80

ΜΕΡΟΣ Γ΄

ΑΝΑΝΕΩΣΕΙΣ..... 82

ΜΕΡΟΣ Δ΄

ΜΕΤΑΒΟΛΕΣ..... 83

ΜΕΡΟΣ Ε΄

ΛΗΞΗ ΠΡΟΣΤΑΣΙΑΣ..... 84

ΜΕΡΟΣ ΣΤ΄

ΑΚΥΡΩΣΕΙΣ - ΔΙΟΡΘΩΣΕΙΣ 85

– Ανακοινώσεις - Συνδρομές	86
----------------------------------	----

JULY 2008

Publication date: 30/07/2008

CONTENTS

	Page
INID Codes	5
Abbreviations	5

PART A΄

REGISTERED DESIGN APPLICATIONS

1. Design Applications	7
2. Design Application Index in alphabetical order of the applicant.	67

PART B΄

GRANTS OF DESIGN REGISTRATION CERTIFICATES

1. Design registration certificates.....	69
2. Index of design registration certificates in alphabetical order of the applicant.....	80

PART C΄

RENEWALS 82

PART D΄

MODIFICATIONS 83

PART E΄

EXPIRY OF PROTECTION 84

PART F΄

ANNULMENTS - CORRECTIONS 85

– Announcements - Subscriptions	86
---------------------------------------	----

ΚΩΔΙΚΟΙ ΑΡΙΘΜΟΙ

- (15) Ημερομηνία καταχώρησης
- (17) Ημερομηνία λήξης 1ης πενταετίας ή ανανέωσης προστασίας σε επόμενη πενταετία
- (21) Αριθμός Αίτησης Σχεδίου ή Υποδείγματος
- (28) Αριθμός Σχεδίων/Υποδειγμάτων
- (30) Συμβατικές Προτεραιότητες
- (45) Ημερομηνία λήξης αναβολής δημοσίευσης
- (51) Διεθνής Ταξινόμηση
- (54) Προσδιορισμός αντικειμένου
- (71) Καταθέτης
- (72) Δημιουργός
- (73) Δικαιούχος
- (74) Πληρεξούσιος
- (74) Αντίκλητος

INID CODES

- (15) Registration date
- (17) Date of expiration of the 1st five-year period, or renewal for further five-year periods
- (21) Design application number
- (28) Number of designs
- (30) Priority
- (45) Date of expiration of deferment
- (51) Class and subclass of the Locarno Classification
- (54) Designation of articles
- (71) Applicant
- (72) Creator
- (73) Owner
- (74) Attorney
- (74) Representative

ΣΥΝΤΜΗΣΕΙΣ

- OBI:** Οργανισμός Βιομηχανικής Ιδιοκτησίας
- EABI:** Ειδικό Δελτίο Βιομηχανικής Ιδιοκτησίας
- Δ.Σ.:** Διοικητικό Συμβούλιο
- ΣΧ. ή ΥΠ.:** Σχέδιο ή Υπόδειγμα
- ΚΑΤ/ΡΗΣΗ:** Καταχώρηση
- ΑΡ.ΑΙΤ.:** Αριθμός αίτησης
- ΑΝΤ/ΜΕΝΟΥ:** Αντικείμενου

Μ Ε Ρ Ο Σ Α '

ΚΑΤΑΧΩΡΗΜΕΝΕΣ ΑΙΤΗΣΕΙΣ ΣΧΕΔΙΩΝ ΚΑΙ ΥΠΟΔΕΙΓΜΑΤΩΝ

ΑΙΤΗΣΕΙΣ ΣΧΕΔΙΩΝ ΚΑΙ ΥΠΟΔΕΙΓΜΑΤΩΝ

(21) Αρ. Αίτησης Σχ. ή Υπ.: 20080600013

(15) Ημερ. Καταχώρησης: 18/01/2008

(17) Ημ. Αήξης 1ης πενταετίας :18/1/2013

(71) Καταθέτης(ες): ΚΩΝΣΤΑΝΤΟΠΟΥΛΟΥ ΑΝΑΣΤΑΣΙΑ
Τ.Θ. 1036, 57003 ΑΓΙΟΣ ΑΘΑΝΑΣΙΟΣ
(ΘΕΣΣΑΛΟΝΙΚΗΣ), ΕΛΛΑΔΑ

(30) Συμβ. Προτεραιότητα(ες):

(72) Δημιουργός(οι): ΚΩΝΣΤΑΝΤΟΠΟΥΛΟΥ ΑΝΑΣΤΑΣΙΑ

(74) Πληρεξούσιος:

(74) Αντίκλητος:

(28) Αριθμός Σχεδίων/Υποδειγμάτων: 42

(51) Διεθνής Ταξινόμηση: 11-02

(54) Προσδιορισμός Αντικειμένου: ΧΕΙΡΟΠΟΙΗΤΟ ΑΝΤΙΚΕΙΜΕΝΟ
ΑΠΟ ΓΥΑΛΙ ΣΕ ΒΑΣΗ ΑΠΟ
ΜΠΡΟΥΤΖΟ



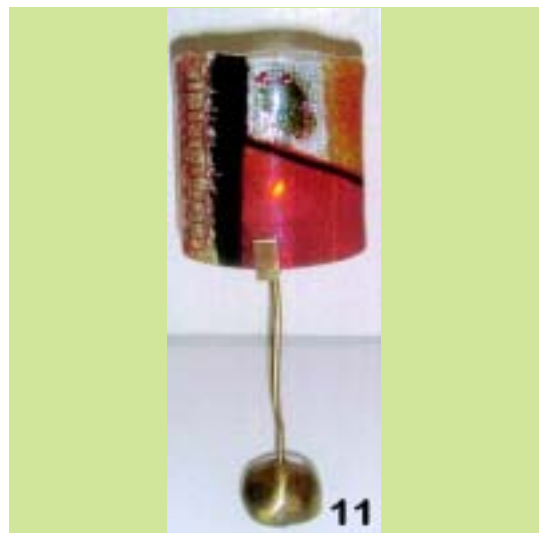
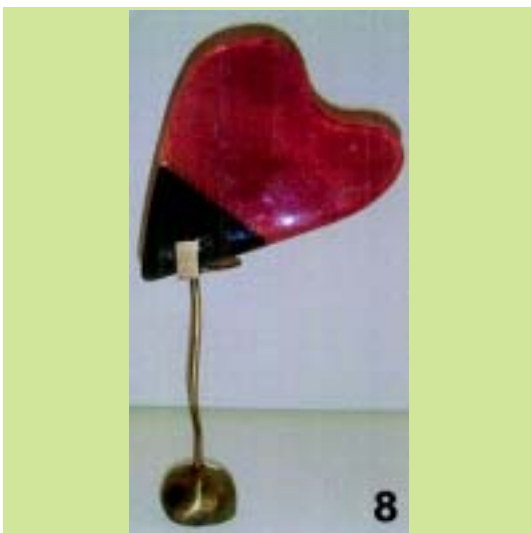





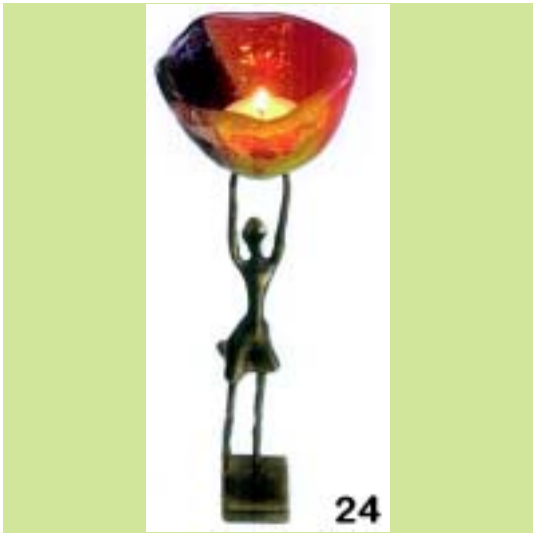







(21) Αρ. Αίτησης Σχ. ή Υπ.: 20080600026

(15) Ημερ. Καταχώρησης: 04/02/2008

(17) Ημ. Λήξης 1ης πενταετίας :4/2/2013

(71) Καταθέτης(ες): Ν.Γ. ΚΑΛΛΙΚΟΥΝΗΣ ΑΕ
7ο χλμ Ε.Ο.Καλαμάτας-Μεσσήνης, 24100
ΚΑΛΑΜΑΤΑ (ΜΕΣΣΗΝΙΑΣ), ΕΛΛΑΔΑ

(30) Συμβ. Προτεραιότητα(ες):

(72) Δημιουργός(οι): ΚΑΛΛΙΚΟΥΝΗΣ ΒΑΣΙΛΕΙΟΣ

(74) Πληρεξούσιος:

(74) Αντίκλητος:

(28) Αριθμός Σχεδίων/Υποδειγμάτων: 1

(51) Διεθνής Ταξινόμηση: 09-03

(54) Προσδιορισμός Αντικειμένου: ΚΟΥΤΙ ΣΥΣΚΕΥΑΣΙΑΣ ΓΙΑ ΑΛΚΟ-
ΟΛΟΥΧΑ ΠΟΤΑ





(21) Αρ. Αίτησης Σχ. ή Υπ.: 20080600027

(15) Ημερ. Καταχώρησης: 05/02/2008

(17) Ημ. Λήξης 1ης πενταετίας :5/2/2013

(71) Καταθέτης(ες): ΜΠΑΡΛΑΣ ΤΑΞΙΑΡΧΗ ΚΩΝΣΤΑΝΤΙΝΟΣ
Καστέλι Πεδιάδος, 70006 ΚΑΣΤΕΛΛΙ
(ΗΡΑΚΛΕΙΟΥ), ΕΛΛΑΔΑ

(30) Συμβ. Προτεραιότητα(ες):

(72) Δημιουργός(οι): ΜΠΑΡΛΑΣ ΤΑΞΙΑΡΧΗ ΚΩΝΣΤΑΝΤΙΝΟΣ

(74) Πληρεξούσιος:

(74) Αντικλήτος:

(28) Αριθμός Σχεδίων/Υποδειγμάτων: 2

(51) Διεθνής Ταξινόμηση: 06-13

(54) Προσδιορισμός Αντικειμένου: ΠΕΤΣΕΤΑ ΦΑΚΕΛΟΣ (ΑΝΩ ΚΑΙ
ΚΑΤΩ), ΞΑΠΛΩΣΤΡΑΣ

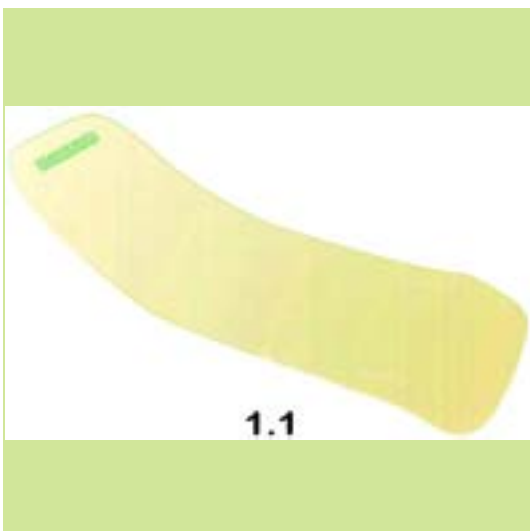



(21) *Αρ. Αίτησης Σχ. ή Υπ.*: 20080600029

(15) *Ημερ. Καταχώρησης*: 05/02/2008

(17) *Ημ. Αήξης 1ης πενταετίας*: 5/2/2013

(71) *Καταθέτης(ες)*: ΣΤΑΜΑΤΙΑΔΗΣ ΣΤΑΜΑΤΙΟΥ
ΔΗΜΟΣΘΕΝΗΣ
Αγαμέμνονος 4, 15342 ΑΓΙΑ ΠΑΡΑΣΚΕΥΗ
(ΑΤΤΙΚΗΣ), ΕΛΛΑΔΑ

(30) *Συμβ. Προτεραιότητα(ες)*:

(72) *Δημιουργός(οι)*: ΣΤΑΜΑΤΙΑΔΗΣ ΣΤΑΜΑΤΙΟΥ
ΔΗΜΟΣΘΕΝΗΣ

(74) *Πληρεξούσιος*:

(74) *Αντίκλητος*:

(28) *Αριθμός Σχεδίων/Υποδειγμάτων*: 2

(51) *Διεθνής Ταξινόμηση*: 06-01

(54) *Προσδιορισμός Αντικειμένου*: ΚΑΡΕΚΛΑ ΠΑΖΛ





(21) *Αρ. Αίτησης Σχ. ή Υπ.*: 20080600030

(15) *Ημερ. Καταχώρησης*: 05/02/2008

(17) *Ημ. Λήξης 1ης πενταετίας*: 5/2/2013

(71) *Καταθέτης(ες)*: ΣΤΑΜΑΤΙΑΔΗΣ ΣΤΑΜΑΤΙΟΥ
ΔΗΜΟΣΘΕΝΗΣ
Αγαμέμνονος 4, 15342 ΑΓΙΑ ΠΑΡΑΣΚΕΥΗ
(ΑΤΤΙΚΗΣ), ΕΛΛΑΔΑ

(30) *Συμβ. Προτεραιότητα(ες)*:

(72) *Δημιουργός(οι)*: ΣΤΑΜΑΤΙΑΔΗΣ ΣΤΑΜΑΤΙΟΥ
ΔΗΜΟΣΘΕΝΗΣ

(74) *Πληρεξούσιος*:

(74) *Αντίκλητος*:

(28) *Αριθμός Σχεδίων/Υποδειγμάτων*: 1

(51) *Διεθνής Ταξινόμηση*: 02-07

(54) *Προσδιορισμός Αντικειμένου*: ΖΩΝΗ



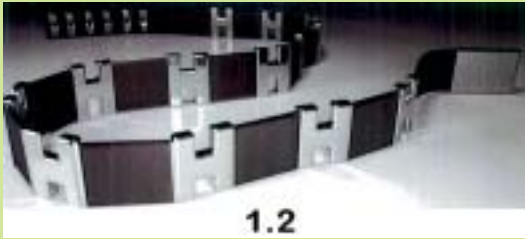

(21) *Αρ. Αίτησης Σχ. ή Υπ.:* 20080600031

(15) *Ημερ. Καταχώρησης:* 06/02/2008

(17) *Ημ. Λήξης 1ης πενταετίας :* 6/2/2013

(71) *Καταθέτης(ες):* ΙΩΑΝΝΗΣ ΣΤΑΘΩΡΗΣ ΜΟΝΟΠΡΟΣΩΠΗ
ΕΤΑΙΡΕΙΑ ΠΕΡΙΟΡΙΣΜΕΝΗΣ ΕΥΘΥΝΗΣ ΚΑΙ
ΔΙΑΚΡΙΤΙΚΟ ΤΙΤΛΟ "Ι.ΣΤΑΘΩΡΗΣ Ε.Π.Ε."
Οδός Χαλκιδικής, Δημ. Διαμέρισμα Ιερισσού-
Χαλκιδικής, 63075 ΙΕΡΙΣΣΟΣ (ΧΑΛΚΙΔΙΚΗΣ),
ΕΛΛΑΔΑ

(30) *Συμβ. Προτεραιότητα(ες):*

(72) *Δημιουργός(οι):* ΣΤΑΘΩΡΗΣ ΙΩΑΝΝΗΣ

(74) *Πληρεξούσιος:* ΜΟΥΖΑΚΗ ΑΙΚΑΤΕΡΙΝΗ
Ακαδημίας 18, 10671 ΑΘΗΝΑ (ΑΤΤΙΚΗΣ)

(74) *Αντίκλητος:* ΜΟΥΖΑΚΗ ΑΙΚΑΤΕΡΙΝΗ
Ακαδημίας 18, 10671 ΑΘΗΝΑ (ΑΤΤΙΚΗΣ)

(28) *Αριθμός Σχεδίων/Υποδειγμάτων:* 1

(51) *Διεθνής Ταξινόμηση:* 01-03

(54) *Προσδιορισμός Αντικειμένου:* ΤΥΡΙ





(21) *Αρ. Αίτησης Σχ. ή Υπ.:* 20080600032

(15) *Ημερ. Καταχώρησης:* 06/02/2008

(17) *Ημ. Αήξης 1ης πενταετίας :* 6/2/2013

(71) *Καταθέτης(ες):* ELBISCO ΑΝΩΝΥΜΟΣ ΒΙΟΜΗΧΑΝΙΚΗ & ΕΜΠΟΡΙΚΗ ΕΤΑΙΡΙΑ ΤΡΟΦΙΜΩΝ με διακριτικό τίτλο "ELBISCO ABEE" 21ο χλμ. Α. Μαραθώνος, 19009 ΠΙΚΕΡΜΙ (ΑΤΤΙΚΗΣ), ΕΛΛΑΔΑ

(30) *Συμβ. Προτεραιότητα(ες):*

(72) *Δημιουργός(οι):* ΦΙΛΙΠΠΟΥ ΚΥΡΙΑΚΟΣ

(74) *Πληρεξούσιος:* ΜΟΥΖΑΚΗ ΔΙΚΑΤΕΡΙΝΗ Ακαδημίας 18, 10671 ΑΘΗΝΑ (ΑΤΤΙΚΗΣ)

(74) *Αντίκλητος:* ΓΕΩΡΓΙΟΥ-ΚΩΣΤΑΚΟΠΟΥΛΟΣ ΓΕΩΡΓΙΟΣ Ακαδημίας 18, 10671 ΑΘΗΝΑ (ΑΤΤΙΚΗΣ)

(28) *Αριθμός Σχεδίων/Υποδειγμάτων:* 1

(51) *Διεθνής Ταξινόμηση:* 09-03

(54) *Προσδιορισμός Αντικειμένου:* ΚΟΥΤΙ ΣΥΣΚΕΥΑΣΙΑΣ





(21) Αρ. Αίτησης Σχ. ή Υπ.: 20080600033

(15) Ημερ. Καταχώρησης: 07/02/2008

(17) Ημ. Λήξης 1ης πενταετίας :7/2/2013

(71) Καταθέτης(ες): ΤΣΟΓΚΛΗΣ ΚΥΡΙΑΚΟΣ
Υψηλάντου και Εθνικής Αντιστάσεως 24, 27100
ΠΥΡΓΟΣ (ΗΛΕΙΑΣ), ΕΛΛΑΔΑ

(30) Συμβ. Προτεραιότητα(ες):

(72) Δημιουργός(οι): ΤΣΟΓΚΛΗΣ ΚΥΡΙΑΚΟΣ

(74) Πληρεξούσιος: ΠΕΡΙΒΟΛΑΡΗΣ ΠΑΝΑΓΙΩΤΗΣ
Ρήγα Φερραίου 149, 26221 ΠΑΤΡΑ (ΑΧΑΪΑΣ)

(74) Αντίκλητος: ΝΕΖΕΡΙΤΗΣ ΚΩΝΣΤΑΝΤΙΝΟΣ
Σταδίου 39, 10559 ΑΘΗΝΑ (ΑΤΤΙΚΗΣ)

(28) Αριθμός Σχεδίων/Υποδειγμάτων: 1

(51) Διεθνής Ταξινόμηση: 25-02

(54) Προσδιορισμός Αντικειμένου: ΧΤΕΝΙ-ΣΧΑΡΑ ΚΑΛΥΨΗΣ ΥΛΡΟΡ-
ΡΟΩΝ -ΚΕΡΑΜΙΔΙΟΥ

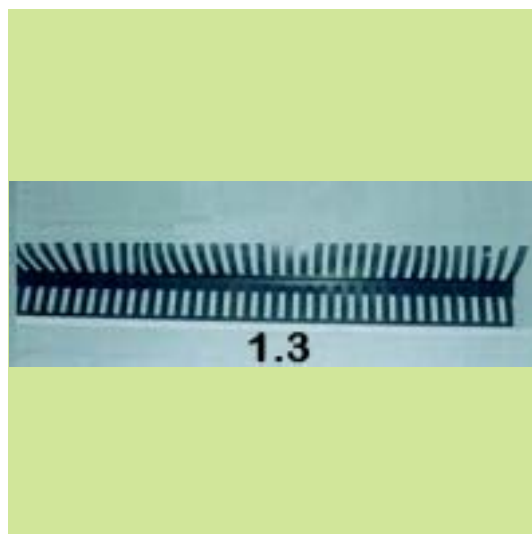
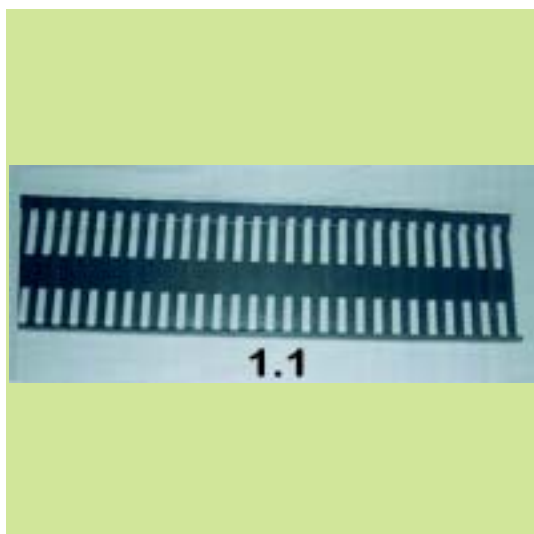
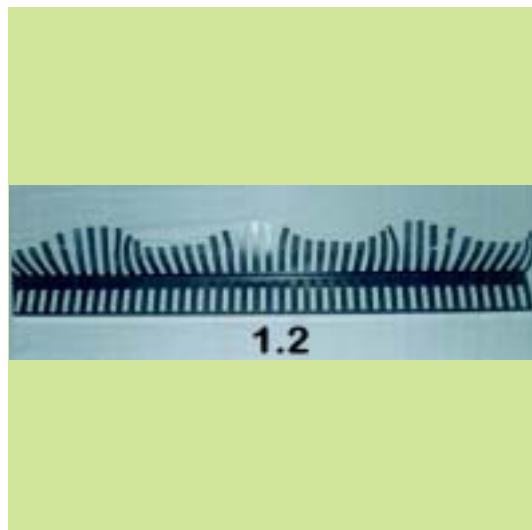

(21) *Αρ. Αίτησης Σχ. ή Υπ.:* 20080600034

(15) *Ημερ. Καταχώρησης:* 11/02/2008

(17) *Ημ. Λήξης 1ης πενταετίας :* 11/2/2013

(71) *Καταθέτης(ες):* ΦΟΥΡΝΑΡΗ ΠΑΝΑΓΙΩΤΗ ΣΟΦΙΑ
Ηλείας 4, 15234 ΧΑΛΑΝΔΡΙ (ΑΤΤΙΚΗΣ),
ΕΛΛΑΔΑ

(30) *Συμβ. Προτεραιότητα(ες):*

(72) *Δημιουργός(οι):* ΦΟΥΡΝΑΡΗ ΠΑΝΑΓΙΩΤΗ ΣΟΦΙΑ

(74) *Πληρεξούσιος:* ΚΑΛΑΝΤΖΗ ΓΕΩΡΓΙΑ
Πατησίων και Πολυτεχνείου 1, 10433 ΑΘΗΝΑ
(ΑΤΤΙΚΗΣ)

(74) *Αντίκλητος:* ΚΑΛΑΝΤΖΗ ΓΕΩΡΓΙΑ
Πατησίων και Πολυτεχνείου 1, 10433 ΑΘΗΝΑ
(ΑΤΤΙΚΗΣ)

(28) *Αριθμός Σχεδίων/Υποδειγμάτων:* 24

(51) *Διεθνής Ταξινόμηση:* 02-07

(54) *Προσδιορισμός Αντικειμένου:* ΑΞΕΣΟΥΑΡ ΥΠΟΔΗΜΑΤΩΝ

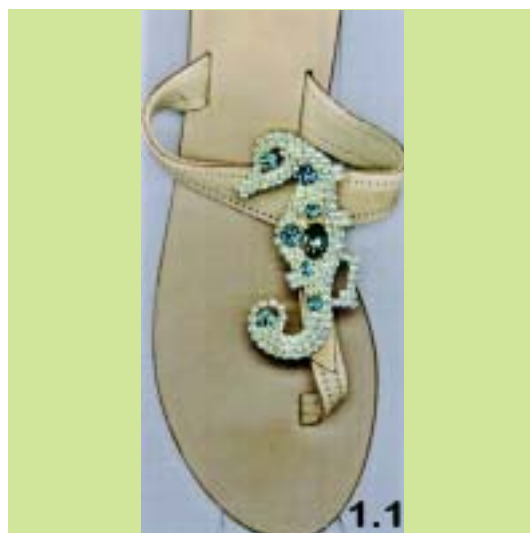







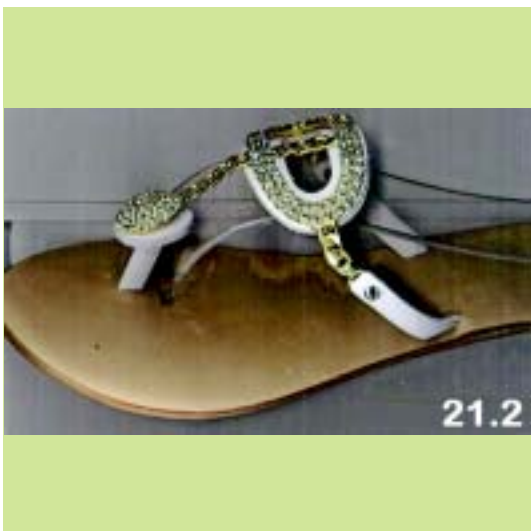



23.2

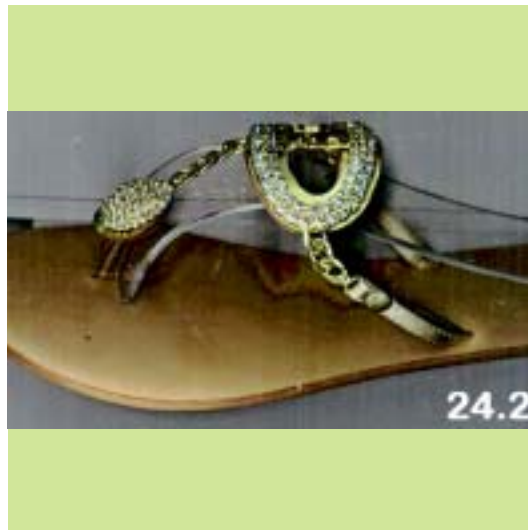

24.2



24.1

(21) Αρ. Αίτησης Σχ. ή Υπ.: 20080600035

(15) Ημερ. Καταχώρησης: 11/02/2008

(17) Ημ. Λήξης 1ης πενταετίας :11/2/2013

(71) Καταθέτης(ες): ΤΣΟΓΚΛΗΣ ΚΥΡΙΑΚΟΣ
Υψηλάντου και Εθνικής Αντιστάσεως 24, 27100
ΠΥΡΓΟΣ (ΗΛΕΙΑΣ), ΕΛΛΑΔΑ

(30) Συμβ. Προτεραιότητα(ες):

(72) Δημιουργός(οι): ΤΣΟΓΚΛΗΣ ΚΥΡΙΑΚΟΣ

(74) Πληρεξούσιος: ΠΕΡΙΒΟΛΑΡΗΣ ΠΑΝΑΓΙΩΤΗΣ
Ρήγα Φερραίου 149, 26221 ΠΑΤΡΑ (ΑΧΑΪΑΣ)

(74) Αντίκλητος: ΝΕΖΕΡΙΤΗΣ ΚΩΝΣΤΑΝΤΙΝΟΣ
Σταδίου 39,10559 ΑΘΗΝΑ (ΑΤΤΙΚΗΣ)

(28) Αριθμός Σχεδίων/Υποδειγμάτων: 3

(51) Διεθνής Ταξινόμηση: 25-02

(54) Προσδιορισμός Αντικειμένου: ΧΤΕΝΙ- ΣΧΑΡΑ ΚΑΛΥΨΗΣ
ΥΔΡΟΡΡΩΝ -ΚΕΡΑΜΙΔΙΟΥ

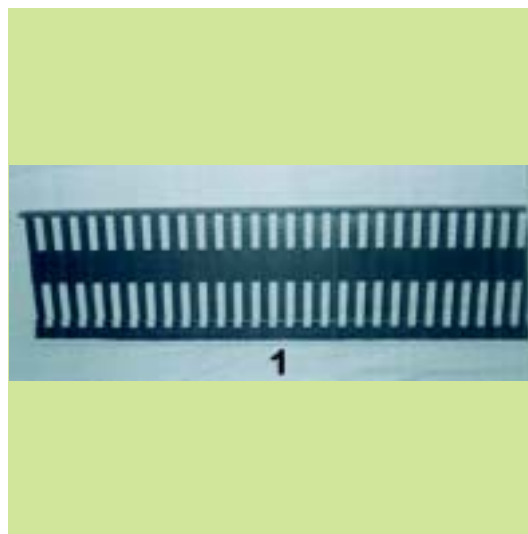

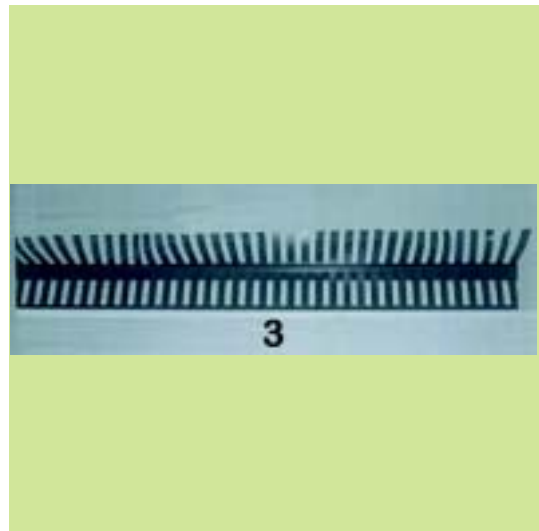

(21) *Αρ. Αίτησης Σχ. ή Υπ.*: 20080600038

(15) *Ημερ. Καταχώρησης*: 14/02/2008

(17) *Ημ. Λήξης 1ης πενταετίας*: 14/2/2013

(71) *Καταθέτης(ες)*: ΑΓΓΕΛΟΣ ΣΤΙΝΗΣ ΚΑΙ ΣΙΑ ΟΕ
 Δαβάκη 15, 57008 ΙΩΝΙΑ (ΘΕΣΣΑΛΟΝΙΚΗΣ),
 ΕΛΛΑΔΑ

(30) *Συμβ. Προτεραιότητα(ες)*:

(72) *Δημιουργός(οι)*: ΣΤΙΝΗΣ ΑΓΓΕΛΟΣ

(74) *Πληρεξούσιος*:

(74) *Αντίκλητος*:

(28) *Αριθμός Σχεδίων/Υποδειγμάτων*: 13

(51) *Διεθνής Ταξινόμηση*: 06-03

(54) *Προσδιορισμός Αντικειμένου*: ΤΡΑΠΕΖΑΚΙΑ ΣΑΛΟΝΙΟΥ, ΤΡΑΠΕ-
 ΖΑΚΙΑ ΛΑΜΠΙΑΣ, ΤΡΑΠΕΖΑΚΙΑ
 ΒΟΗΘΗΤΙΚΑ, ΚΟΝΣΟΛΕΣ





3.1

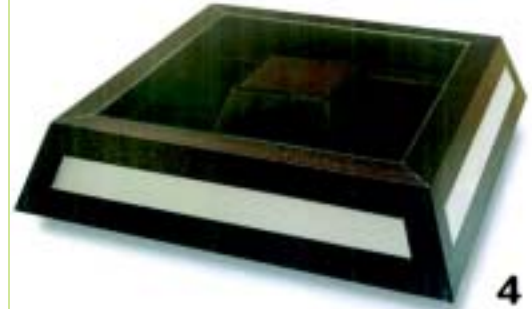

4



3.2



5.1



3.3

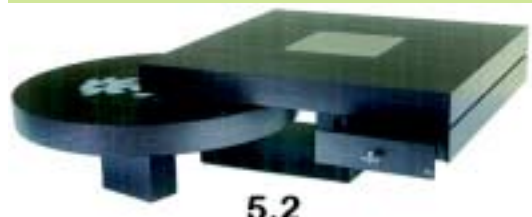

5.2

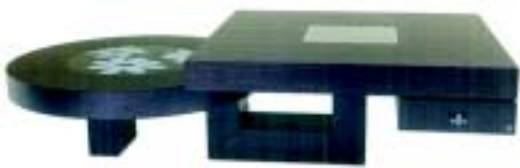

5.3

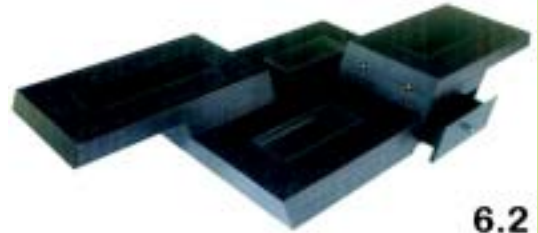

6.2

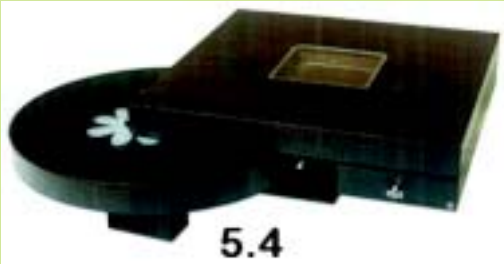

5.4



6.3



6.1



6.4



7



9.2

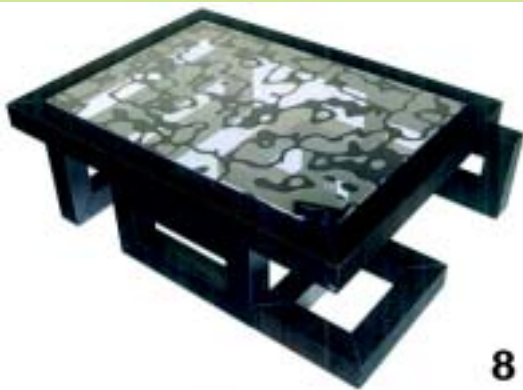

8

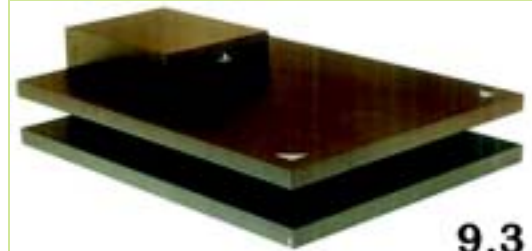

9.3



9.1



10.1



10.2



11



10.3



12.1

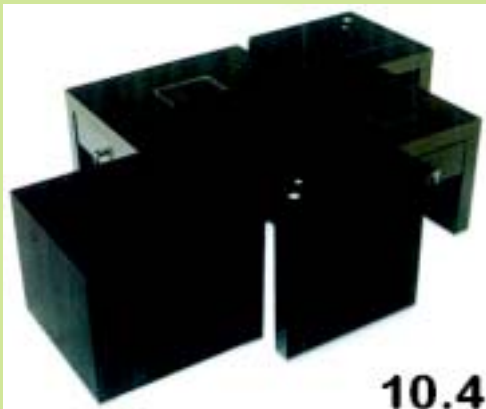

10.4



12.2

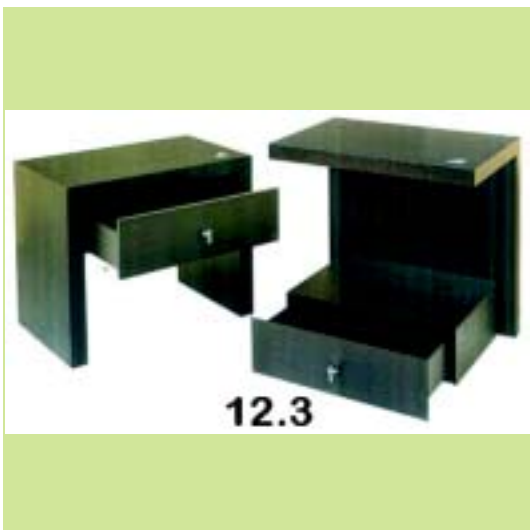

(21) *Αρ. Αίτησης Σχ. ή Υπ.*: 20080600039

(15) *Ημερ. Καταχώρησης*: 19/02/2008

(17) *Ημ. Αήξης 1ης πενταετίας*: 19/2/2013

(71) *Καταθέτης(ες)*: ΝΙΚΟΛΗΣ ΓΚΡΟΥΠΙ ΕΜΠΟΡΙΚΗ ΚΑΙ ΒΙΟΜΗΧΑΝΙΚΗ ΑΝΩΝΥΜΗ ΕΤΑΙΡΕΙΑ-ΛΞΕΣΟΥΡ ΜΟΔΑΣ ΚΑΙ ΔΩΡΩΝ Ποσειδώνος 38-40 και Γκιώνας 1, 14451 ΜΕΤΑΜΟΡΦΩΣΗ (ΑΤΤΙΚΗΣ), ΕΛΛΑΔΑ

(30) *Συμβ. Προτεραιότητα(ες)*:

(72) *Δημιουργός(οι)*: 1)ΟΡΦΑΝΙΔΟΥ ΔΗΜΗΤΡΑ
2)ΦΩΤΙΟΥ ΛΟΪΖΟΣ

(74) *Πληρεξούσιος*: ΛΙΛΙΤΣΗΣ ΠΡΟΔΡΟΜΟΣ
Ατθιδών 95, 17676 ΚΑΛΛΙΘΕΑ (ΑΤΤΙΚΗΣ)

(74) *Αντίκλητος*: ΛΙΛΙΤΣΗΣ ΠΡΟΔΡΟΜΟΣ
Ατθιδών 95, 17676 ΚΑΛΛΙΘΕΑ (ΑΤΤΙΚΗΣ)

(28) *Αριθμός Σχεδίων/Υποδειγμάτων*: 30

(51) *Διεθνής Ταξινόμηση*: 11-01

(54) *Προσδιορισμός Αντικειμένου*: ΚΟΣΜΗΜΑΤΑ













(21) Αρ. Αίτησης Σχ. ή Υπ.: 20080600040

(15) Ημερ. Καταχώρησης: 20/02/2008

(17) Ημ. Λήξης 1ης πενταετίας :20/2/2013

(71) Καταθέτης(ες): ΘΑΝΟΠΟΥΛΟΣ ΑΛΕΞΑΝΔΡΟΣ
Σκάλα Μεσσηνίας, 24002 ΜΕΛΙΠΑΛΑΣ
(ΜΕΣΣΗΝΙΑΣ), ΕΛΛΑΔΑ

(30) Συμβ. Προτεραιότητα(ες):

(72) Δημιουργός(οι): ΘΑΝΟΠΟΥΛΟΣ ΑΛΕΞΑΝΔΡΟΣ

(74) Πληρεξούσιος:

(74) Αντίκλητος:

(28) Αριθμός Σχεδίων/Υποδειγμάτων: 1

(51) Διεθνής Ταξινόμηση: 23-03

(54) Προσδιορισμός Αντικειμένου: ΑΕΡΟΘΕΡΜΗ ΕΥΛΟΣΟΜΠΙΑ

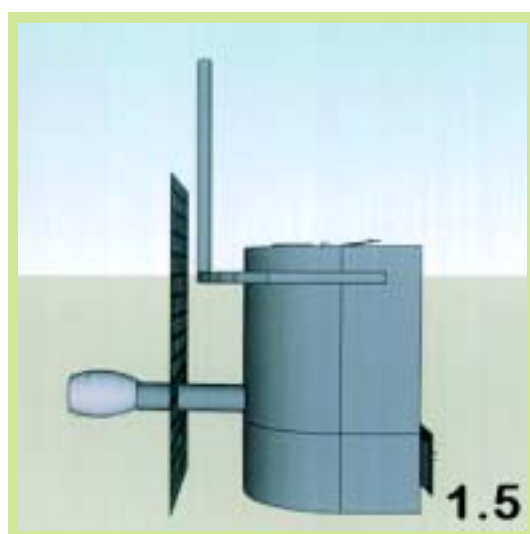
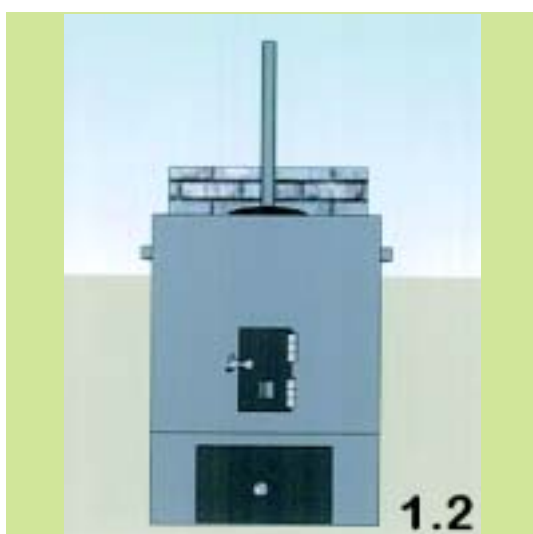

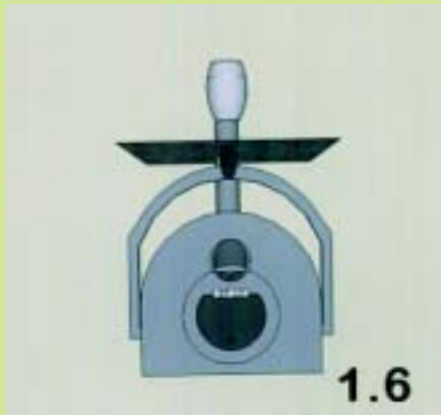

1.6

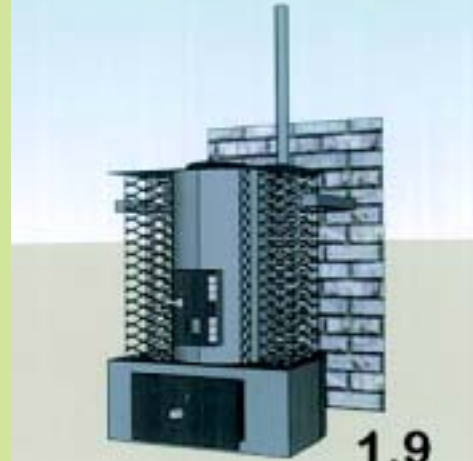

1.9

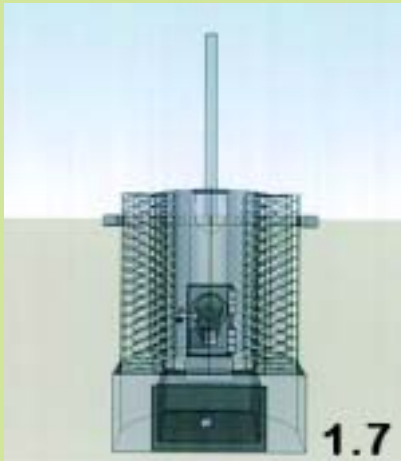

1.7

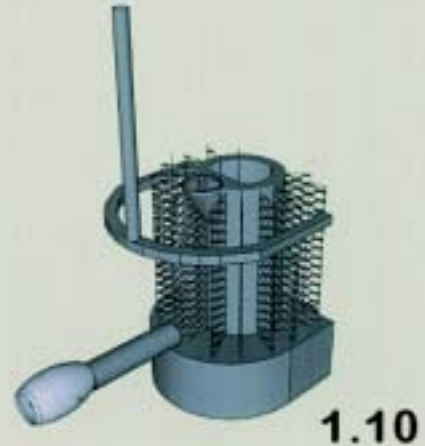

1.10

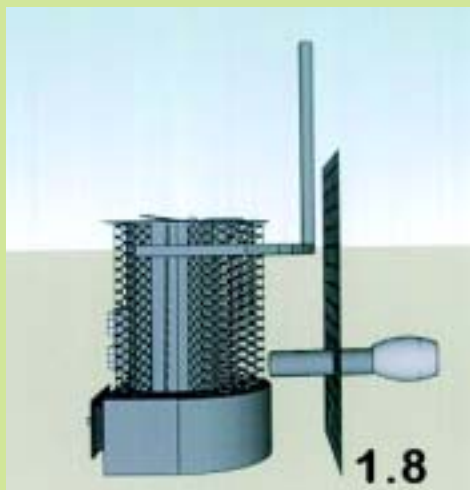

1.8



1.11

(21) Αρ. Αίτησης Σχ. ή Υπ.: 20080600041

(15) Ημερ. Καταχώρησης: 21/02/2008

(17) Ημ. Λήξης 1ης πενταετίας :21/2/2013

(71) Καταθέτης(ες): ΑΜΦΙΔΡΟΜΗ ΔΙΑΦΗΜΙΣΗ-ΕΞΟΠΛΙΣΜΟΣ
ΕΠΑΓΓΕΛΜΑΤΙΚΩΝ ΧΩΡΩΝ ΑΝΩΝΥΜΟΣ
ΕΤΑΙΡΕΙΑ ΜΕ Δ.Τ. INTERACTIVE ADVERTISING A.E.
Ταύρου 6, 17778 ΤΑΥΡΟΣ (ΑΤΤΙΚΗΣ),
ΕΛΛΑΔΑ

(30) Συμβ. Προτεραιότητα(ες):

(72) Δημιουργός(οι): 1)ΚΥΡΙΑΚΟΓΚΩΝΑΣ ΚΥΡΙΑΚΟΣ
2)ΣΑΡΛΑΝΗΣ ΓΕΩΡΓΙΟΣ

(74) Πληρεξούσιος: ΜΠΑΝΤΕΚΑ ΙΩΑΝΝΑ
Ασκληπιού 6-8, 10680 ΑΘΗΝΑ (ΑΤΤΙΚΗΣ)

(74) Αντικλήτος: ΜΑΡΟΥΛΗΣ ΠΡΑΞΙΤΕΛΗΣ
Εφέσσου 15, 17121 ΝΕΑ ΣΜΥΡΝΗ (ΑΤΤΙΚΗΣ)

(28) Αριθμός Σχεδίων/Υποδειγμάτων: 1

(51) Διεθνής Ταξινόμηση: 20-03

(54) Προσδιορισμός Αντικειμένων: ΘΘΟΝΗ ΠΡΟΒΟΛΗΣ ΜΗΝΥΜΑΤΩΝ ΚΑΙ ΕΚΘΕΤΗΡΙΟ ΠΡΟΪΟΝΤΩΝ

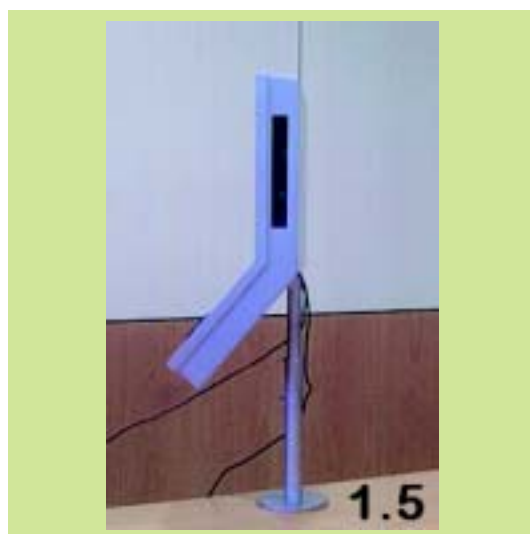

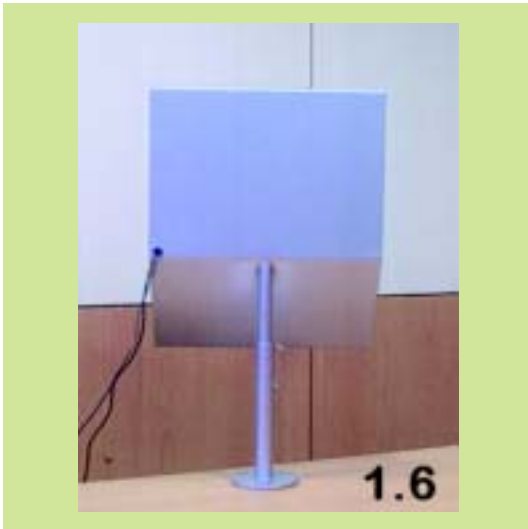

(21) Αρ. Αίτησης Σχ. ή Υπ.: 20080600042

(15) Ημερ. Καταχώρησης: 22/02/2008

(17) Ημ. Λήξης 1ης πενταετίας :22/2/2013

(71) Καταθέτης(ες): ΤΡΑΜΟΥΝΤΑΝΑΣ ΚΟΣΜΑΣ
10χλμ Ν.Ε.Ο. Θεσσαλονίκης/Κατερίνης, ΤΘ 8,
57400 ΣΙΝΔΟΣ (ΘΕΣΣΑΛΟΝΙΚΗΣ), ΕΛΛΑΔΑ

(30) Συμβ. Προτεραιότητα(ες):

(72) Δημιουργός(οι): ΤΡΑΜΟΥΝΤΑΝΑΣ ΚΟΣΜΑΣ

(74) Πληρεξούσιος:

(74) Αντίκλητος:

(28) Αριθμός Σχεδίων/Υποδειγμάτων: 1

(51) Διεθνής Ταξινόμηση: 15-99

(54) Προσδιορισμός Αντικειμένου: ΒΟΥΡΤΣΙΣΤΗΡΙΟ-ΣΤΡΑΓΓΙΣΤΗ-ΡΙΟ ΕΥΠΑΘΩΝ ΠΡΟΪΟΝΤΩΝ

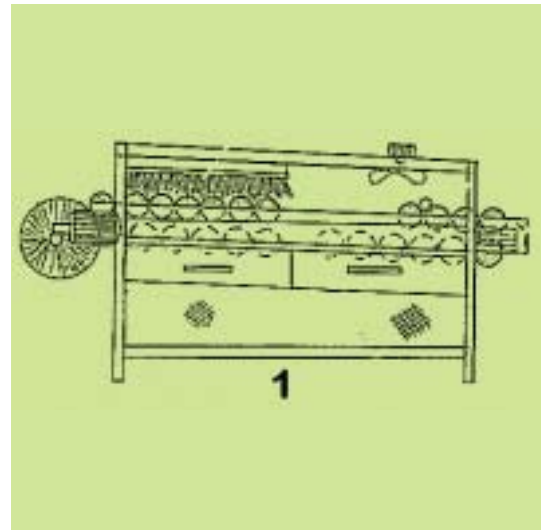

(21) Αρ. Αίτησης Σχ. ή Υπ.: 20080600044

(15) Ημερ. Καταχώρησης: 28/02/2008

(17) Ημ. Λήξης 1ης πενταετίας :28/2/2013

(71) Καταθέτης(ες): ΟΔΥΣΣΕΑΣ ΧΑΤΖΗΒΑΣΙΛΕΙΟΥ ΚΑΙ ΣΙΑ Ε.Ε.
Ιωνίας 137, 18450 ΝΙΚΑΙΑ (ΑΤΤΙΚΗΣ),
ΕΛΛΑΔΑ

(30) Συμβ. Προτεραιότητα(ες):

(72) Δημιουργός(οι): ΧΑΤΖΗΒΑΣΙΛΕΙΟΥ ΟΔΥΣΣΕΑΣ

(74) Πληρεξούσιος: ΑΝΑΓΝΩΣΤΟΥ ΔΗΜΗΤΡΑ
Λυκαβητού 5, 10672 ΑΘΗΝΑ (ΑΤΤΙΚΗΣ)

(74) Αντίκλητος: ΑΝΑΓΝΩΣΤΟΥ ΔΗΜΗΤΡΑ
Λυκαβητού 5, 10672 ΑΘΗΝΑ (ΑΤΤΙΚΗΣ)

(28) Αριθμός Σχεδίων/Υποδειγμάτων: 4

(51) Διεθνής Ταξινόμηση: 02-02

(54) Προσδιορισμός Αντικειμένου: ΠΟΔΙΕΣ ΚΟΥΖΙΝΑΣ





(21) Αρ. Αίτησης Σχ. ή Υπ.: 20080600045

(15) Ημερ. Καταχώρησης: 28/02/2008

(17) Ημ. Λήξης 1ης πενταετίας :28/2/2013

(71) Καταθέτης(ες): ΟΔΥΣΣΕΑΣ ΧΑΤΖΗΒΑΣΙΛΕΙΟΥ ΚΑΙ ΣΙΑ Ε.Ε.
Ιονίας 137, 18450 ΝΙΚΑΙΑ (ΑΤΤΙΚΗΣ),
ΕΛΛΑΔΑ

(30) Συμβ. Προτεραιότητα(ες):

(72) Δημιουργός(οι): ΧΑΤΖΗΒΑΣΙΛΕΙΟΥ ΟΔΥΣΣΕΑΣ

(74) Πληρεξούσιος: ΑΝΑΓΝΩΣΤΟΥ ΔΗΜΗΤΡΑ
Λυκαβητού 5, 10672 ΑΘΗΝΑ (ΑΤΤΙΚΗΣ)

(74) Αντίκλητος: ΑΝΑΓΝΩΣΤΟΥ ΔΗΜΗΤΡΑ
Λυκαβητού 5, 10672 ΑΘΗΝΑ (ΑΤΤΙΚΗΣ)

(28) Αριθμός Σχεδίων/Υποδειγμάτων: 7

(51) Διεθνής Ταξινόμηση: 02-06

(54) Προσδιορισμός Αντικειμένου: ΠΕΤΣΕΤΕΣ (ΠΙΑΣΤΡΕΣ)
ΠΡΟΣΤΑΤΕΥΤΙΚΕΣ ΚΟΥΖΙΝΑΣ





- (21) *Αρ. Αίτησης Σχ. ή Υπ.*: 20080600046
(15) *Ημερ.Καταχώρησης*: 28/02/2008
(17) *Ημ. Λήξης 1ης πενταετίας*: 28/2/2013
(71) *Καταθέτης(ες)*: ΟΔΥΣΣΕΑΣ ΧΑΤΖΗΒΑΣΙΛΕΙΟΥ ΚΑΙ ΣΙΑ Ε.Ε.
Ιωνίας 137, 18450 ΝΙΚΑΙΑ (ΑΤΤΙΚΗΣ),
ΕΛΛΑΔΑ
(30) *Συμβ. Προτεραιότητα(ες)*:
(72) *Δημιουργός(οι)*: ΧΑΤΖΗΒΑΣΙΛΕΙΟΥ ΟΔΥΣΣΕΑΣ
(74) *Πληρεξούσιος*: ΑΝΑΓΝΩΣΤΟΥ ΔΗΜΗΤΡΑ
Λυκαβητού 5, 10672 ΑΘΗΝΑ (ΑΤΤΙΚΗΣ)
(74) *Αντίκλητος*: ΑΝΑΓΝΩΣΤΟΥ ΔΗΜΗΤΡΑ
Λυκαβητού 5, 10672 ΑΘΗΝΑ (ΑΤΤΙΚΗΣ)
(28) *Αριθμός Σχεδίων/Υποδειγμάτων*: 2
(51) *Διεθνής Ταξινόμηση*: 07-01
(54) *Προσδιορισμός Αντικειμένου*: ΚΟΥΠΕΣ ΚΕΡΑΜΙΚΕΣ



- (21) *Αρ. Αίτησης Σχ. ή Υπ.*: 20080600047
(15) *Ημερ.Καταχώρησης*: 28/02/2008
(17) *Ημ. Λήξης 1ης πενταετίας*: 28/2/2013
(71) *Καταθέτης(ες)*: ΟΔΥΣΣΕΑΣ ΧΑΤΖΗΒΑΣΙΛΕΙΟΥ ΚΑΙ ΣΙΑ Ε.Ε.
Ιωνίας 137, 18450 ΝΙΚΑΙΑ (ΑΤΤΙΚΗΣ),
ΕΛΛΑΔΑ
(30) *Συμβ. Προτεραιότητα(ες)*:
(72) *Δημιουργός(οι)*: ΧΑΤΖΗΒΑΣΙΛΕΙΟΥ ΟΔΥΣΣΕΑΣ
(74) *Πληρεξούσιος*: ΑΝΑΓΝΩΣΤΟΥ ΔΗΜΗΤΡΑ
Λυκαβητού 5, 10672 ΑΘΗΝΑ (ΑΤΤΙΚΗΣ)
(74) *Αντίκλητος*: ΑΝΑΓΝΩΣΤΟΥ ΔΗΜΗΤΡΑ
Λυκαβητού 5, 10672 ΑΘΗΝΑ (ΑΤΤΙΚΗΣ)
(28) *Αριθμός Σχεδίων/Υποδειγμάτων*: 1
(51) *Διεθνής Ταξινόμηση*: 11-02
(54) *Προσδιορισμός Αντικειμένου*: ΔΙΑΚΟΣΜΗΤΙΚΟ ΑΝΤΙΚΕΙΜΕΝΟ



(21) Αρ. Αίτησης Σχ. ή Υπ.: 20080600048

(15) Ημερ. Καταχώρησης: 28/02/2008

(17) Ημ. Λήξης 1ης πενταετίας :28/2/2013

(71) Καταθέτης(ες): ΟΔΥΣΣΕΑΣ ΧΑΤΖΗΒΑΣΙΛΕΙΟΥ ΚΑΙ ΣΙΑ Ε.Ε.
Ιωνίας 137, 18450 ΝΙΚΑΙΑ (ΑΤΤΙΚΗΣ),
ΕΛΛΑΔΑ

(30) Συμβ. Προτεραιότητα(ες):

(72) Δημιουργός(οι): ΧΑΤΖΗΒΑΣΙΛΕΙΟΥ ΟΔΥΣΣΕΑΣ

(74) Πληρεξούσιος: ΑΝΑΓΝΩΣΤΟΥ ΔΗΜΗΤΡΑ
Λυκαβητού 5, 10672 ΑΘΗΝΑ (ΑΤΤΙΚΗΣ)

(74) Αντίκλητος: ΑΝΑΓΝΩΣΤΟΥ ΔΗΜΗΤΡΑ
Λυκαβητού 5, 10672 ΑΘΗΝΑ (ΑΤΤΙΚΗΣ)

(28) Αριθμός Σχεδίων/Υποδειγμάτων: 7

(51) Διεθνής Ταξινόμηση: 02-06

(54) Προσδιορισμός Αντικειμένου: ΠΡΟΣΤΑΤΕΥΤΙΚΑ ΓΑΝΤΙΑ ΚΟΥΖΙ-
ΝΑΣ ΓΙΑ ΟΙΚΙΑΚΗ ΧΡΗΣΗ



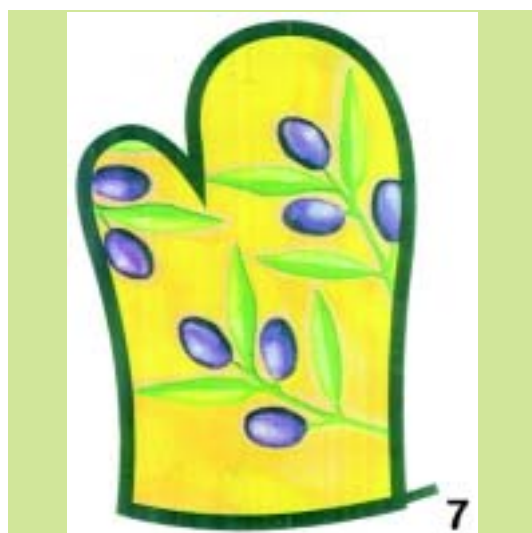

(21) Αρ. Αίτησης Σχ. ή Υπ.: 20080600049

(15) Ημερ. Καταχώρησης: 28/02/2008

(17) Ημ. Λήξης 1ης πενταετίας :28/2/2013

(71) Καταθέτης(ες): ΟΔΥΣΣΕΑΣ ΧΑΤΖΗΒΑΣΙΛΕΙΟΥ ΚΑΙ ΣΙΑ Ε.Ε.
Ιωνίας 137, 18450 ΝΙΚΑΙΑ (ΑΤΤΙΚΗΣ),
ΕΛΛΑΔΑ

(30) Συμβ. Προτεραιότητα(ες):

(72) Δημιουργός(οι): ΧΑΤΖΗΒΑΣΙΛΕΙΟΥ ΟΔΥΣΣΕΑΣ

(74) Πληρεξούσιος: ΑΝΑΓΝΩΣΤΟΥ ΔΗΜΗΤΡΑ
Λυκαβητού 5, 10672 ΑΘΗΝΑ (ΑΤΤΙΚΗΣ)

(74) Αντίκλητος: ΑΝΑΓΝΩΣΤΟΥ ΔΗΜΗΤΡΑ
Λυκαβητού 5, 10672 ΑΘΗΝΑ (ΑΤΤΙΚΗΣ)

(28) Αριθμός Σχεδίων/Υποδειγμάτων: 3

(51) Διεθνής Ταξινόμηση: 07-06

(54) Προσδιορισμός Αντικειμένων: ΥΦΑΣΜΑΤΙΝΕΣ ΨΩΜΙΕΡΕΣ



(21) Αρ. Αίτησης Σχ. ή Υπ.: 20080600050

(15) Ημερ. Καταχώρησης: 28/02/2008

(17) Ημ. Λήξης 1ης πενταετίας :28/2/2013

(71) Καταθέτης(ες): ΟΔΥΣΣΕΑΣ ΧΑΤΖΗΒΑΣΙΛΕΙΟΥ ΚΑΙ ΣΙΑ Ε.Ε.
Ιονίας 137, 18450 ΝΙΚΑΙΑ (ΑΤΤΙΚΗΣ),
ΕΛΛΑΔΑ

(30) Συμβ. Προτεραιότητα(ες):

(72) Δημιουργός(οι): ΧΑΤΖΗΒΑΣΙΛΕΙΟΥ ΟΔΥΣΣΕΑΣ

(74) Πληρεξούσιος: ΑΝΑΓΝΩΣΤΟΥ ΔΗΜΗΤΡΑ
Λυκαβητού 5, 10672 ΑΘΗΝΑ (ΑΤΤΙΚΗΣ)

(74) Αντίκλητος: ΑΝΑΓΝΩΣΤΟΥ ΔΗΜΗΤΡΑ
Λυκαβητού 5, 10672 ΑΘΗΝΑ (ΑΤΤΙΚΗΣ)

(28) Αριθμός Σχεδίων/Υποδειγμάτων: 26

(51) Διεθνής Ταξινόμηση: 06-13

(54) Προσδιορισμός Αντικειμένου: **ΥΦΑΣΜΑΤΙΝΑ ΠΟΤΗΡΟΠΑΝΑ (ΠΕΤΣΕΤΕΣ)**

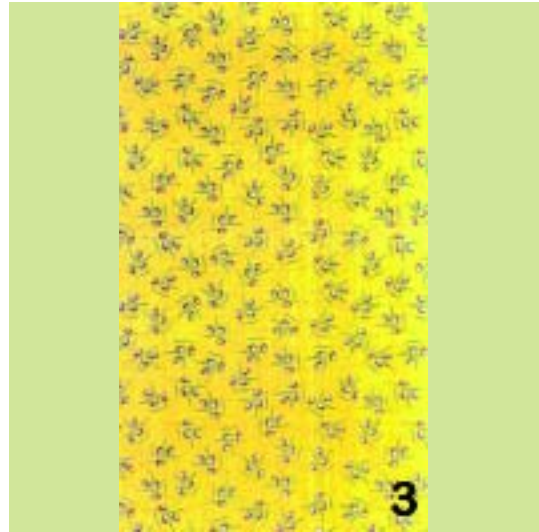





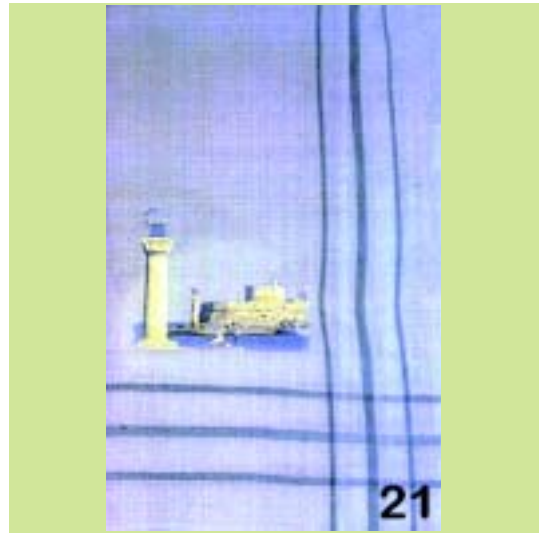
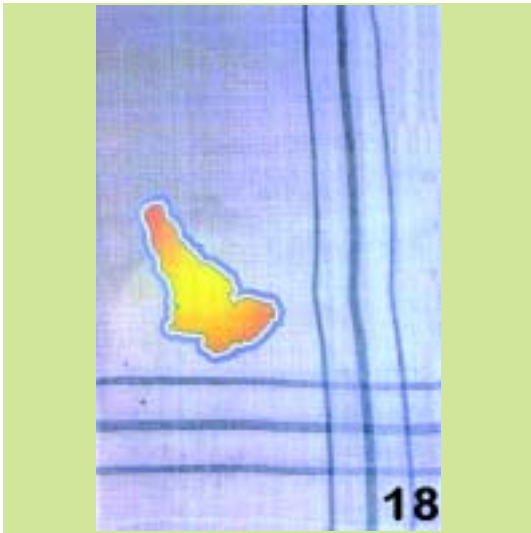



(21) *Αρ. Αίτησης Σχ. ή Υπ.*: 20080600051

(15) *Ημερ. Καταχώρησης*: 28/02/2008

(17) *Ημ. Λήξης 1ης πενταετίας*: 28/2/2013

(71) *Καταθέτης(ες)*: ΟΔΥΣΣΕΑΣ ΧΑΤΖΗΒΑΣΙΛΕΙΟΥ ΚΑΙ ΣΙΑ Ε.Ε.
Ιωνίας 137, 18450 ΝΙΚΑΙΑ (ΑΤΤΙΚΗΣ),
ΕΛΛΑΔΑ

(30) *Συμβ. Προτεραιότητα(ες)*:

(72) *Δημιουργός(οι)*: ΧΑΤΖΗΒΑΣΙΛΕΙΟΥ ΟΔΥΣΣΕΑΣ

(74) *Πληρεξούσιος*: ΑΝΑΓΝΩΣΤΟΥ ΔΗΜΗΤΡΑ
Λυκαβητού 5, 10672 ΑΘΗΝΑ (ΑΤΤΙΚΗΣ)

(74) *Αντίκλητος*: ΑΝΑΓΝΩΣΤΟΥ ΔΗΜΗΤΡΑ
Λυκαβητού 5, 10672 ΑΘΗΝΑ (ΑΤΤΙΚΗΣ)

(28) *Αριθμός Σχεδίων/Υποδειγμάτων*: 1

(51) *Διεθνής Ταξινόμηση*: 03-01

(54) *Προσδιορισμός Αντικειμένου*: ΤΣΑΝΤΑ ΥΦΑΣΜΑΤΙΝΗ



(21) Αρ. Αίτησης Σχ. ή Υπ.: 20080600052

(15) Ημερ.Καταχώρησης: 28/02/2008

(17) Ημ. Λήξης 1ης πενταετίας :28/2/2013

(71) Καταθέτης(ες): Κ. ΚΑΡΑΪΣΚΟΣ Α.Ε.
Λευκωσίας 74, 12133 ΠΕΡΙΣΤΕΡΙ (ΑΤΤΙΚΗΣ),
ΕΛΛΑΔΑ

(30) Συμβ. Προτεραιότητα(ες):

(72) Δημιουργός(οι): ΚΑΡΑΪΣΚΟΣ ΚΩΝΣΤΑΝΤΙΝΟΣ

(74) Πληρεξούσιος:

(74) Αντίκλητος: ΡΟΥΜΕΛΙΩΤΗΣ ΧΡΗΣΤΟΣ
Κολοκοτρώνη 6, 18450 ΝΙΚΑΙΑ (ΑΤΤΙΚΗΣ)

(28) Αριθμός Σχεδίων/Υποδειγμάτων: 50

(51) Διεθνής Ταξινόμηση: 05-03

(54) Προσδιορισμός Αντικειμένου: ΚΕΝΤΗΜΑΤΑ



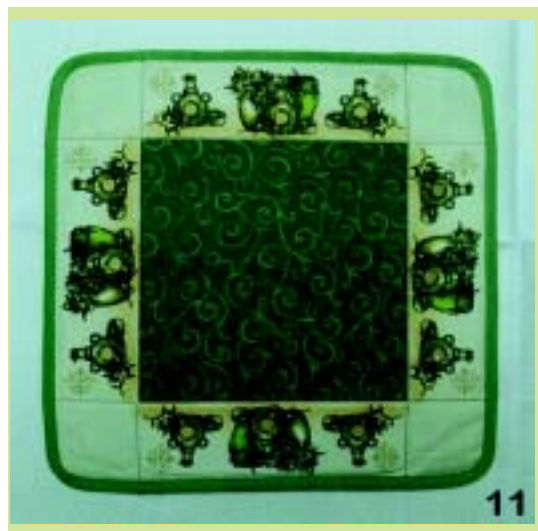
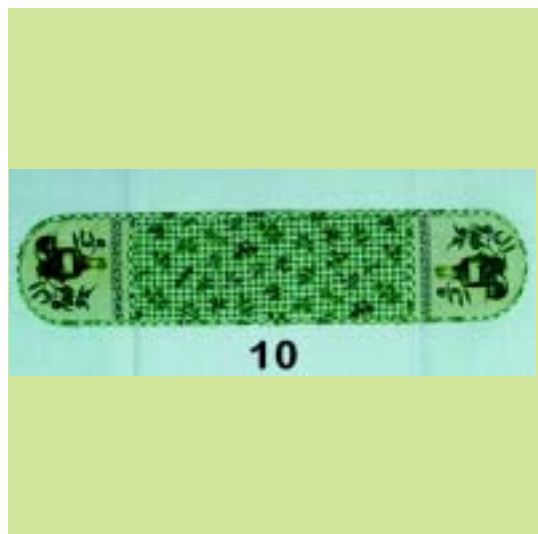

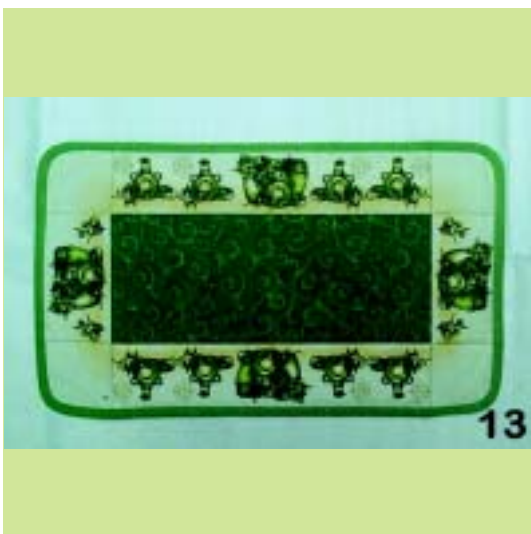





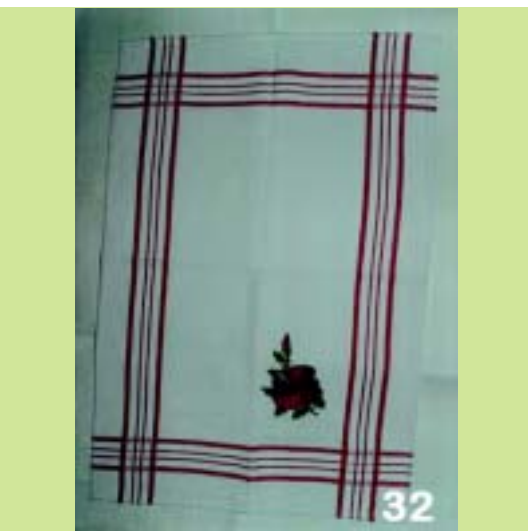







(21) *Αρ. Αίτησης Σχ. ή Υπ.:* 20080600053

(15) *Ημερ. Καταχώρησης:* 29/02/2008

(17) *Ημ. Λήξης 1ης πενταετίας :* 1/3/2013

(71) *Καταθέτης(ες):* ΑΝΩΝΥΜΗ ΕΜΠΟΡΙΚΗ ΒΙΟΤΕΧΝΙΚΗ
ΚΑΤΑΣΚΕΥΑΣΤΙΚΗ ΚΑΙ ΣΧΕΔΙΑΣΤΙΚΗ
ΕΤΑΙΡΕΙΑ ΚΟΝΒΕΞ Α.Ε.Β.Ε. με δ.τ. "ΚΟΝΒΕΞ
Α.Ε.Β.Ε."
Λεωφ. Γεννηματά 71, 19018 ΜΑΓΟΥΛΑ
ΑΤΤΙΚΗΣ, ΕΛΛΑΔΑ

(30) *Συμβ. Προτεραιότητα(ες):*

(72) *Δημιουργός(οι):* ΠΑΝΤΑΖΕΛΟΥ ΚΩΝΣΤΑΝΤΙΝΑ

(74) *Πληρεξούσιος:* ΣΙΩΤΟΥ ΑΙΚΑΤΕΡΙΝΗ
Πατησίων 122, 11257 ΑΘΗΝΑ (ΑΤΤΙΚΗΣ)

(74) *Αντίκλητος:* ΣΙΩΤΟΥ ΑΙΚΑΤΕΡΙΝΗ
Πατησίων 122, 11257 ΑΘΗΝΑ (ΑΤΤΙΚΗΣ)

(28) *Αριθμός Σχεδίων/Υποδειγμάτων:* 12

(51) *Διεθνής Ταξινόμηση:* 07-08,

(54) *Προσδιορισμός Αντικειμένου:* ΕΞΑΡΤΗΜΑΤΑ ΤΖΑΚΙΟΥ







(21) Αρ. Αίτησης Σχ. ή Υπ.: 20080600054

(15) Ημερ.Καταχώρησης: 28/02/2008

(17) Ημ. Λήξης 1ης πενταετίας :28/2/2013

(71) Καταθέτης(ες): Κ. ΚΑΡΑΪΣΚΟΣ Α.Ε.
Λευκωσίας 74, 12133 ΠΕΡΙΣΤΕΡΙ (ΑΤΤΙΚΗΣ),
ΕΛΛΑΔΑ

(30) Συμβ. Προτεραιότητα(ες):

(72) Δημιουργός(οι): ΚΑΡΑΪΣΚΟΣ ΚΩΝΣΤΑΝΤΙΝΟΣ

(74) Πληρεξούσιος:

(74) Αντίκλητος: ΡΟΥΜΕΛΙΩΤΗΣ ΧΡΗΣΤΟΣ
Κολοκοτρώνη 6, 18450 ΝΙΚΑΙΑ (ΑΤΤΙΚΗΣ)

(28) Αριθμός Σχεδίων/Υποδειγμάτων: 20

(51) Διεθνής Ταξινόμηση: 05-03

(54) Προσδιορισμός Αντικειμένου: ΚΕΝΤΗΜΑΤΑ









**ΕΥΡΕΤΗΡΙΟ ΑΙΤΗΣΕΩΝ ΣΧΕΔΙΩΝ Ή ΥΠΟΔΕΙΓΜΑΤΩΝ ΣΥΜΦΩΝΑ ΜΕ ΤΗΝ ΑΛΦΑΒΗΤΙΚΗ
ΣΕΙΡΑ ΤΩΝ ΚΑΤΑΘΕΤΩΝ**

ΚΑΤΑΘΕΤΗΣ (71)	ΠΡΟΣΔΙΟΡΙΣΜΟΣ ΑΝΤ/ΜΕΝΟΥ ΣΧ. Ή ΥΠ. (54)	ΚΑΤ/ΡΗΣΗ (15)	ΑΡ. ΑΙΤ. (21)
<i>ELBISCO ΑΝΩΝΥΜΟΣ ΒΙΟΜΗΧΑΝΙΚΗ & ΕΜΠΟΡΙΚΗ ΕΤΑΙΡΙΑ ΤΡΟΦΙΜΩΝ με διακριτικό τίτλο "ELBISCO ΑΒΕΕ"</i>	ΚΟΥΤΙ ΣΥΣΚΕΥΑΣΙΑΣ	06/02/2008	20080600032
<i>ΑΓΓΕΛΟΣ ΣΤΙΝΗΣ ΚΑΙ ΣΙΑ ΟΕ</i>	ΤΡΑΠΕΖΑΚΙΑ ΣΑΛΟΝΙΟΥ, ΤΡΑΠΕΖΑΚΙΑ ΛΑΜΠΑΣ, ΤΡΑΠΕΖΑΚΙΑ ΒΟΗΘΗΤΙΚΑ, ΚΟΝΣΟΛΕΣ	14/02/2008	20080600038
<i>ΑΜΦΙΔΡΟΜΗ ΔΙΑΦΗΜΙΣΗ-ΕΞΟΠΛΙΣΜΟΣ ΕΠΑΓΓΕΛΜΑΤΙΚΩΝ ΧΩΡΩΝ ΑΝΩΝΥΜΟΣ ΕΤΑΙΡΕΙΑ ΜΕ Α.Τ. INTERACTIVE ADVERTISING A.E.</i>	ΟΘΟΝΗ ΠΡΟΒΟΛΗΣ ΜΗΝΥΜΑΤΩΝ ΚΑΙ ΕΚΘΕΤΗΡΙΟ ΠΡΟΪΟΝΤΩΝ	21/02/2008	20080600041
<i>ΑΝΩΝΥΜΗ ΕΜΠΟΡΙΚΗ ΒΙΟΤΕΧΝΙΚΗ ΚΑΤΑΣΚΕΥΑΣΤΙΚΗ ΚΑΙ ΣΧΕΔΙΑΣΤΙΚΗ ΕΤΑΙΡΕΙΑ ΚΟΝΒΕΞ Α.Ε.Β.Ε. με δ.τ. "ΚΟΝΒΕΞ Α.Ε.Β.Ε."</i>	ΕΞΑΡΤΗΜΑΤΑ ΤΖΑΚΙΟΥ	29/02/2008	20080600053
<i>ΘΑΝΟΠΟΥΛΟΣ ΑΛΕΞΑΝΔΡΟΣ</i>	ΑΕΡΟΘΕΡΜΗ ΞΥΛΟΣΟΜΠΑ	20/02/2008	20080600040
<i>ΙΩΑΝΝΗΣ ΣΤΑΘΩΡΗΣ ΜΟΝΟΠΡΟΣΩΠΗ ΕΤΑΙΡΕΙΑ ΠΕΡΙΟΡΙΣΜΕΝΗΣ ΕΥΘΥΝΗΣ ΚΑΙ ΔΙΑΚΡΙΤΙΚΟ ΤΙΤΛΟ "Ι.ΣΤΑΘΩΡΗΣ Ε.Π.Ε."</i>	ΤΥΡΙ	06/02/2008	20080600031
<i>Κ. ΚΑΡΑΪΣΚΟΣ Α.Ε.</i>	ΚΕΝΤΗΜΑΤΑ	28/02/2008	20080600052
<i>Κ. ΚΑΡΑΪΣΚΟΣ Α.Ε.</i>	ΚΕΝΤΗΜΑΤΑ	28/02/2008	20080600054
<i>ΚΩΝΣΤΑΝΤΟΠΟΥΛΟΥ ΑΝΑΣΤΑΣΙΑ</i>	ΧΕΙΡΟΠΟΙΗΤΟ ΑΝΤΙΚΕΙΜΕΝΟ ΑΠΟ ΓΥΑΛΙ ΣΕ ΒΑΣΗ ΑΠΟ ΜΠΡΟΥΤΖΟ	18/01/2008	20080600013
<i>ΜΠΑΡΛΑΣ ΚΩΝΣΤΑΝΤΙΝΟΣ</i>	ΠΕΤΣΕΤΑ ΦΑΚΕΛΟΣ (ΑΝΩ ΚΑΙ ΚΑΤΩ), ΞΑΠΛΩΣΤΡΑΣ	05/02/2008	20080600027
<i>Ν.Γ. ΚΑΛΛΙΚΟΥΝΗΣ ΑΕ</i>	ΚΟΥΤΙ ΣΥΣΚΕΥΑΣΙΑΣ ΓΙΑ ΑΛΚΟΟΛΟΥΧΑ ΠΟΤΑ	04/02/2008	20080600026
<i>ΝΙΚΟΛΗΣ ΓΚΡΟΥΠ ΕΜΠΟΡΙΚΗ ΚΑΙ ΒΙΟΜΗΧΑΝΙΚΗ ΑΝΩΝΥΜΗ ΕΤΑΙΡΕΙΑ-ΑΞΕΣΟΥΑΡ ΜΟΔΑΣ ΚΑΙ ΔΩΡΩΝ</i>	ΚΟΣΜΗΜΑΤΑ	19/02/2008	20080600039
<i>ΟΛΥΣΣΕΑΣ ΧΑΤΖΗΒΑΣΙΛΕΙΟΥ ΚΑΙ ΣΙΑ Ε.Ε.</i>	ΠΟΔΙΕΣ ΚΟΥΖΙΝΑΣ	28/02/2008	20080600044
<i>ΟΛΥΣΣΕΑΣ ΧΑΤΖΗΒΑΣΙΛΕΙΟΥ ΚΑΙ ΣΙΑ Ε.Ε.</i>	ΠΕΤΣΕΤΕΣ (ΠΙΑΣΤΡΕΣ) ΠΡΟΣΤΑΤΕΥΤΙΚΕΣ ΚΟΥΖΙΝΑΣ	28/02/2008	20080600045
<i>ΟΛΥΣΣΕΑΣ ΧΑΤΖΗΒΑΣΙΛΕΙΟΥ ΚΑΙ ΣΙΑ Ε.Ε.</i>	ΚΟΥΠΕΣ ΚΕΡΑΜΙΚΕΣ	28/02/2008	20080600046
<i>ΟΛΥΣΣΕΑΣ ΧΑΤΖΗΒΑΣΙΛΕΙΟΥ ΚΑΙ ΣΙΑ Ε.Ε.</i>	ΔΙΑΚΟΣΜΗΤΙΚΟ ΑΝΤΙΚΕΙΜΕΝΟ	28/02/2008	20080600047
<i>ΟΛΥΣΣΕΑΣ ΧΑΤΖΗΒΑΣΙΛΕΙΟΥ ΚΑΙ ΣΙΑ Ε.Ε.</i>	ΠΡΟΣΤΑΤΕΥΤΙΚΑ ΓΑΝΤΙΑ ΚΟΥΖΙΝΑΣ ΓΙΑ ΟΙΚΙΑΚΗ ΧΡΗΣΗ	28/02/2008	20080600048
<i>ΟΛΥΣΣΕΑΣ ΧΑΤΖΗΒΑΣΙΛΕΙΟΥ ΚΑΙ ΣΙΑ Ε.Ε.</i>	ΥΦΑΣΜΑΤΙΝΕΣ ΨΩΜΙΕΡΕΣ	28/02/2008	20080600049
<i>ΟΛΥΣΣΕΑΣ ΧΑΤΖΗΒΑΣΙΛΕΙΟΥ ΚΑΙ ΣΙΑ Ε.Ε.</i>	ΥΦΑΣΜΑΤΙΝΑ ΠΟΤΗΡΟΠΑΝΑ (ΠΕΤΣΕΤΕΣ)	28/02/2008	20080600050
<i>ΟΛΥΣΣΕΑΣ ΧΑΤΖΗΒΑΣΙΛΕΙΟΥ ΚΑΙ ΣΙΑ Ε.Ε.</i>	ΤΣΑΝΤΑ ΥΦΑΣΜΑΤΙΝΗ	28/02/2008	20080600051
<i>ΣΤΑΜΑΤΙΑΔΗΣ ΔΗΜΟΣΘΕΝΗΣ</i>	ΚΑΡΕΚΛΑ ΠΑΖΛ	05/02/2008	20080600029
<i>ΣΤΑΜΑΤΙΑΔΗΣ ΔΗΜΟΣΘΕΝΗΣ</i>	ΖΩΝΗ	05/02/2008	20080600030
<i>ΤΡΑΜΟΥΝΤΑΝΑΣ ΚΟΣΜΑΣ</i>	ΒΟΥΡΤΣΙΣΤΗΡΙΟ-ΣΤΡΑΓΓΙΣΤΗΡΙΟ ΕΥΠΑΘΩΝ ΠΡΟΪΟΝΤΩΝ	22/02/2008	20080600042

ΚΑΤΑΘΕΤΗΣ (71)	ΠΡΟΣΔΙΟΡΙΣΜΟΣ ΑΝΤ/ΜΕΝΟΥ ΣΧ. Ή ΥΠ. (54)	ΚΑΤ/ΡΗΣΗ (15)	ΑΡ. ΑΙΤ. (21)
<i>ΤΣΟΓΚΛΗΣ ΚΥΡΙΑΚΟΣ</i>	ΧΤΕΝΙ-ΣΧΑΡΑ ΚΑΛΥΨΗΣ ΥΔΡΟΡΡΟΩΝ -ΚΕΡΑΜΙΔΙΟΥ	07/02/2008	20080600033
<i>ΤΣΟΓΚΛΗΣ ΚΥΡΙΑΚΟΣ</i>	ΧΤΕΝΙ- ΣΧΑΡΑ ΚΑΛΥΨΗΣ ΥΔΡΟΡΡΟΩΝ -ΚΕΡΑΜΙΔΙΟΥ	11/02/2008	20080600035
<i>ΦΟΥΡΝΑΡΗ ΣΟΦΙΑ</i>	ΑΞΕΣΟΥΑΡ ΥΠΟΔΗΜΑΤΩΝ	11/02/2008	20080600034

Μ Ε Ρ Ο Σ Β '
ΚΑΤΑΧΩΡΗΜΕΝΑ ΠΙΣΤΟΠΟΙΗΤΙΚΑ ΣΧΕΔΙΩΝ ΚΑΙ ΥΠΟΔΕΙΓΜΑΤΩΝ

ΧΟΡΗΓΗΣΕΙΣ ΠΙΣΤΟΠΟΙΗΤΙΚΩΝ ΚΑΤΑΧΩΡΗΣΗΣ ΣΧΕΔΙΩΝ ΚΑΙ ΥΠΟΔΕΙΓΜΑΤΩΝ

(11) Αρ. Πιστοπ. Καταχώρησης Σχ. ή Υπ.:6002553

(21) Αριθμός Αίτησης Σχ. ή Υπ.: 20070600222
(15) Ημερομηνία Καταχώρησης: 28/12/2007
(47) Ημερομηνία Χορήγησης: 08/07/2008
(73) Δικαιούχος (οι): ΣΑΒΒΟΠΟΥΛΟΥ ΓΕΩΡΓΙΑ
Ολυμπίας 14, 56224 ΕΥΟΣΜΟΣ (ΘΕΣΣΑΛΟΝΙΚΗΣ),
ΕΛΛΑΔΑ
(54) Προσδιορισμός Αντικειμένου: ΠΠΤΑΜΕΝΟΣ ΑΕΤΟΣ (ΜΠΑΛΟΝΙ)

Περισσότερα στοιχεία στην πρώτη δημοσίευση: ΕΛΒΙ (Τεύχος Β') Μάιος 2008

(11) Αρ. Πιστοπ. Καταχώρησης Σχ. ή Υπ.:6002554

(21) Αριθμός Αίτησης Σχ. ή Υπ.: 20070600221
(15) Ημερομηνία Καταχώρησης: 28/12/2007
(47) Ημερομηνία Χορήγησης: 08/07/2008
(73) Δικαιούχος (οι): ΤΡΥΠΠΤΣΙΔΟΥ ΕΥΦΗΜΙΑ
Γρ.Λαμπράκη 8, 18345 ΜΟΣΧΑΤΟ (ΑΤΤΙΚΗΣ), ΕΛΛΑΔΑ
(54) Προσδιορισμός Αντικειμένου: ΚΟΣΜΗΜΑ

Περισσότερα στοιχεία στην πρώτη δημοσίευση: ΕΛΒΙ (Τεύχος Β') Μάιος 2008

(11) Αρ. Πιστοπ. Καταχώρησης Σχ. ή Υπ.:6002555

(21) Αριθμός Αίτησης Σχ. ή Υπ.: 20070600220
(15) Ημερομηνία Καταχώρησης: 28/12/2007
(47) Ημερομηνία Χορήγησης: 08/07/2008
(73) Δικαιούχος (οι): ΤΡΥΠΠΤΣΙΔΟΥ ΕΥΦΗΜΙΑ
Γρ.Λαμπράκη 8, 18345 ΜΟΣΧΑΤΟ (ΑΤΤΙΚΗΣ), ΕΛΛΑΔΑ
(54) Προσδιορισμός Αντικειμένου: ΚΟΣΜΗΜΑΤΑ

Περισσότερα στοιχεία στην πρώτη δημοσίευση: ΕΛΒΙ (Τεύχος Β') Μάιος 2008

(11) Αρ. Πιστοπ. Καταχώρησης Σχ. ή Υπ.:6002556

(21) Αριθμός Αίτησης Σχ. ή Υπ.: 20070600219
(15) Ημερομηνία Καταχώρησης: 28/12/2007
(47) Ημερομηνία Χορήγησης: 08/07/2008
(73) Δικαιούχος (οι): ΤΡΥΠΠΤΣΙΔΟΥ ΕΥΦΗΜΙΑ
Γρ.Λαμπράκη 8, 18345 ΜΟΣΧΑΤΟ (ΑΤΤΙΚΗΣ), ΕΛΛΑΔΑ
(54) Προσδιορισμός Αντικειμένου: ΚΟΣΜΗΜΑΤΑ

Περισσότερα στοιχεία στην πρώτη δημοσίευση: ΕΛΒΙ (Τεύχος Β') Μάιος 2008

(11) Αρ. Πιστοπ. Καταχώρησης Σχ. ή Υπ.:6002557

(21) Αριθμός Αίτησης Σχ. ή Υπ.: 20070600218
(15) Ημερομηνία Καταχώρησης: 28/12/2007
(47) Ημερομηνία Χορήγησης: 08/07/2008
(73) Δικαιούχος (οι): ΤΡΥΠΠΤΣΙΔΟΥ ΕΥΦΗΜΙΑ
Γρ.Λαμπράκη 8, 18345 ΜΟΣΧΑΤΟ (ΑΤΤΙΚΗΣ), ΕΛΛΑΔΑ
(54) Προσδιορισμός Αντικειμένου: ΚΟΣΜΗΜΑΤΑ

Περισσότερα στοιχεία στην πρώτη δημοσίευση: ΕΛΒΙ (Τεύχος Β') Μάιος 2008

(11) Αρ. Πιστοπ. Καταχώρησης Σχ. ή Υπ.:6002558

(21) Αριθμός Αίτησης Σχ. ή Υπ.: 20070600217
(15) Ημερομηνία Καταχώρησης: 28/12/2007
(47) Ημερομηνία Χορήγησης: 08/07/2008
(73) Δικαιούχος (οι): ΝΙΚΟΛΗΣ ΓΚΡΟΥΠ ΕΜΠΟΡΙΚΗ ΚΑΙ ΒΙΟΜΗΧΑΝΙΚΗ ΑΝΩΝΥΜΗ ΕΤΑΙΡΕΙΑ- ΑΞΕΣΟΥΑΡ ΜΟΔΑΣ ΚΑΙ ΔΩΡΩΝ
Ποσειδόνος 38-40 και Γκιώνας 1, 14451 ΜΕΤΑΜΟΡΦΩΣΗ (ΑΤΤΙΚΗΣ), ΕΛΛΑΔΑ

(54) Προσδιορισμός Αντικειμένου: ΚΟΣΜΗΜΑΤΑ

Περισσότερα στοιχεία στην πρώτη δημοσίευση: ΕΛΒΙ (Τεύχος Β') Μάιος 2008

(11) Αρ. Πιστοπ. Καταχώρησης Σχ. ή Υπ.:6002559

(21) Αριθμός Αίτησης Σχ. ή Υπ.: 20070600216
(15) Ημερομηνία Καταχώρησης: 28/12/2007
(47) Ημερομηνία Χορήγησης: 08/07/2008
(73) Δικαιούχος (οι): ΝΙΚΟΛΗΣ ΓΚΡΟΥΠ ΕΜΠΟΡΙΚΗ ΚΑΙ ΒΙΟΜΗΧΑΝΙΚΗ ΑΝΩΝΥΜΗ ΕΤΑΙΡΕΙΑ- ΑΞΕΣΟΥΑΡ ΜΟΔΑΣ ΚΑΙ ΔΩΡΩΝ
Ποσειδόνος 38-40 και Γκιώνας 1, 14451 ΜΕΤΑΜΟΡΦΩΣΗ (ΑΤΤΙΚΗΣ), ΕΛΛΑΔΑ

(54) Προσδιορισμός Αντικειμένου: ΚΟΣΜΗΜΑΤΑ

Περισσότερα στοιχεία στην πρώτη δημοσίευση: ΕΛΒΙ (Τεύχος Β') Μάιος 2008

(11) Αρ. Πιστοπ. Καταχώρησης Σχ. ή Υπ.:6002560

(21) Αριθμός Αίτησης Σχ. ή Υπ.: 20070600215
(15) Ημερομηνία Καταχώρησης: 24/12/2007
(47) Ημερομηνία Χορήγησης: 08/07/2008
(73) Δικαιούχος (οι): ΚΟΥΝΑΤΙΔΟΥ ΑΓΓΕΛΙΚΗ
Ρήγα Φεραίου 45, 56728 ΝΕΑΠΟΛΗ (ΘΕΣΣΑΛΟΝΙΚΗΣ), ΕΛΛΑΔΑ

(54) Προσδιορισμός Αντικειμένου: ΑΡΓΥΡΑ ΚΑΙ ΧΡΥΣΑ ΚΟΣΜΗΜΑΤΑ

Περισσότερα στοιχεία στην πρώτη δημοσίευση: ΕΛΒΙ (Τεύχος Β') Μάιος 2008

(11) Αρ. Πιστοπ. Καταχώρησης Σχ. ή Υπ.:6002561

(21) Αριθμός Αίτησης Σχ. ή Υπ.: 20070600214
(15) Ημερομηνία Καταχώρησης: 21/12/2007
(47) Ημερομηνία Χορήγησης: 08/07/2008
(73) Δικαιούχος (οι): ΜΕΝΤΗΣ ΠΑΥΛΟΣ
Ν.Ζυγούρη 18, 45445 ΙΩΑΝΝΙΝΑ (ΙΩΑΝΝΙΝΩΝ), ΕΛΛΑΔΑ

(54) Προσδιορισμός Αντικειμένου: ΣΥΣΚΕΥΑΣΙΑ ΓΙΑ ΜΕΤΑΦΟΡΑ ΠΛΑΣΤΙΚΩΝ ΠΟΤΗΡΙΩΝ

Περισσότερα στοιχεία στην πρώτη δημοσίευση: ΕΛΒΙ (Τεύχος Β') Μάιος 2008

(11) Αρ. Πιστοπ. Καταχώρησης Σχ. ή Υπ.:6002562

(21) Αριθμός Αίτησης Σχ. ή Υπ.: 20070600208
(15) Ημερομηνία Καταχώρησης: 11/12/2007
(47) Ημερομηνία Χορήγησης: 08/07/2008
(73) Δικαιούχος (οι): ΑΕΠΑΑ Α.Ε ΒΙΟΜΗΧΑΝΙΚΗ & ΕΜΠΟΡΙΚΗ ΑΝΩΝΥΜΟΣ ΕΤΑΙΡΕΙΑ ΕΠΕΞΕΡΓΑΣΙΑΣ ΜΕΤΑΛΛΩΝ
Δοϊράνης 80, 17672 ΚΑΛΛΙΘΕΑ (ΑΤΤΙΚΗΣ), ΕΛΛΑΔΑ

(54) Προσδιορισμός Αντικειμένου: ΠΡΟΦΙΛ (ΒΕΡΓΕΣ) ΑΛΟΥΜΙΝΙΟΥ

Περισσότερα στοιχεία στην πρώτη δημοσίευση: ΕΛΒΙ (Τεύχος Β') Μάιος 2008

(11) Αρ. Πιστοπ. Καταχώρησης Σχ. ή Υπ.:6002563

- (21) Αριθμός Αίτησης Σχ. ή Υπ.: 20070600209
(15) Ημερομηνία Καταχώρησης: 14/12/2007
(47) Ημερομηνία Χορήγησης: 08/07/2008
(73) Δικαιούχος (οι): Α & Δ ΨΩΜΟΠΟΥΛΟΣ & ΣΙΑ Ε.Ε.
Ταύρου 20, 17778 ΤΑΥΡΟΣ (ΑΤΤΙΚΗΣ), ΕΛΛΑΔΑ
- (54) Προσδιορισμός Αντικειμένου:** ΕΞΑΡΤΗΜΑΤΑ ΓΙΑ ΦΟ ΜΠΙΖΟΥ ΚΑΙ ΚΟΣΜΗΜΑΤΑ
-

Περισσότερα στοιχεία στην πρώτη δημοσίευση: ΕΔΒΙ (Τεύχος Β') Μάιος 2008

(11) Αρ. Πιστοπ. Καταχώρησης Σχ. ή Υπ.:6002564

- (21) Αριθμός Αίτησης Σχ. ή Υπ.: 20070600210
(15) Ημερομηνία Καταχώρησης: 17/12/2007
(47) Ημερομηνία Χορήγησης: 08/07/2008
(73) Δικαιούχος (οι): ΟΙΚΟΝΟΜΟΥ ΝΙΚΟΛΑΟΥ ΑΓΓΕΛΙΚΗ
Μίλωνος 16-18, 11745 ΑΘΗΝΑ (ΑΤΤΙΚΗΣ), ΕΛΛΑΔΑ
- (54) Προσδιορισμός Αντικειμένου:** ΔΙΑΚΟΣΜΗΤΙΚΑ ΤΟΙΧΟΥ
-

Περισσότερα στοιχεία στην πρώτη δημοσίευση: ΕΔΒΙ (Τεύχος Β') Μάιος 2008

(11) Αρ. Πιστοπ. Καταχώρησης Σχ. ή Υπ.:6002565

- (21) Αριθμός Αίτησης Σχ. ή Υπ.: 20070600211
(15) Ημερομηνία Καταχώρησης: 20/12/2007
(47) Ημερομηνία Χορήγησης: 08/07/2008
(73) Δικαιούχος (οι): ΤΣΙΦΟΥΝΤΙΔΗΣ ΒΑΣΙΛΕΙΟΣ
Πραξιτέλους 164, 18535 ΠΕΙΡΑΙΑΣ (ΑΤΤΙΚΗΣ), ΕΛΛΑΔΑ
- (54) Προσδιορισμός Αντικειμένου:** ΕΞΩΤΕΡΙΚΑ ΕΞΑΡΤΗΜΑΤΑ ΑΥΤΟΚΙΝΗΤΟΥ
-

Περισσότερα στοιχεία στην πρώτη δημοσίευση: ΕΔΒΙ (Τεύχος Β') Μάιος 2008

(11) Αρ. Πιστοπ. Καταχώρησης Σχ. ή Υπ.:6002566

- (21) Αριθμός Αίτησης Σχ. ή Υπ.: 20070600212
(15) Ημερομηνία Καταχώρησης: 20/12/2007
(47) Ημερομηνία Χορήγησης: 08/07/2008
(73) Δικαιούχος (οι): ΔΙΓΥΠΤΙΑΔΗΣ ΓΕΩΡΓΙΟΥ ΧΑΡΑΛΑΜΠΟΣ
Αλ. Παναγούλη 66, 14234 ΝΕΑ ΙΩΝΙΑ (ΑΤΤΙΚΗΣ),
ΕΛΛΑΔΑ
- (54) Προσδιορισμός Αντικειμένου:** ΚΕΝΤΗΜΑΤΑ ΜΗΧΑΝΗΣ
-

Περισσότερα στοιχεία στην πρώτη δημοσίευση: ΕΔΒΙ (Τεύχος Β') Μάιος 2008

(11) Αρ. Πιστοπ. Καταχώρησης Σχ. ή Υπ.:6002567

- (21) Αριθμός Αίτησης Σχ. ή Υπ.: 20070600213
(15) Ημερομηνία Καταχώρησης: 21/12/2007
(47) Ημερομηνία Χορήγησης: 08/07/2008
(73) Δικαιούχος (οι): ΜΠΕΜΠΕΚΗΣ ΔΗΜΗΤΡΙΟΥ ΘΕΟΔΩΡΟΣ
6ο χλμ Ξάνθης-Αβδήρων, 67100 ΞΑΝΘΗ (ΞΑΝΘΗΣ),
ΕΛΛΑΔΑ
- (54) Προσδιορισμός Αντικειμένου:** ΔΙΑΤΟΜΕΣ ΨΕΥΤΟΚΑΣΑΣ ΑΠΟ ΓΑΛΒΑΝΙΖΕ ΛΑΜΑΡΙΝΑ ΠΡΟΣΑΡΜΟΖΟΜΕΝΕΣ ΣΕ ΕΞΩΤΕΡΙΚΕΣ ΠΟΡΤΕΣ ΚΑΙ ΠΑΡΑΘΥΡΑ ΓΙΑ ΤΗ ΣΤΕΡΕΩΣΗ ΚΟΥΦΩΜΑΤΩΝ ΑΛΟΥΜΙΝΙΟΥ Ή ΠΟΛΥΟΥΡΕΘΑΝΗΣ
-

Περισσότερα στοιχεία στην πρώτη δημοσίευση: ΕΔΒΙ (Τεύχος Β') Μάιος 2008

(11) Αρ. Πιστοπ. Καταχώρησης Σχ. ή Υπ.:6002568

(21) Αριθμός Αίτησης Σχ. ή Υπ.: 20070600184
(15) Ημερομηνία Καταχώρησης: 14/11/2007
(47) Ημερομηνία Χορήγησης: 08/07/2008
(73) Δικαιούχος (οι): ΜΟΥΜΠΑΓΙΑΤΖΙΟΓΛΟΥ ΒΑΣΙΛΙΚΗ
Πικροδάφνης 18, 17562 ΠΑΛΑΙΟ ΦΑΛΗΡΟ (ΑΤΤΙΚΗΣ),
ΕΛΛΑΔΑ

(54) Προσδιορισμός Αντικειμένου: ΓΥΝΑΙΚΕΙΑ ΕΝΔΥΜΑΤΑ

Περισσότερα στοιχεία στην πρώτη δημοσίευση: ΕΛΒΙ (Τεύχος Β΄) Μάιος 2008

(11) Αρ. Πιστοπ. Καταχώρησης Σχ. ή Υπ.:6002569

(21) Αριθμός Αίτησης Σχ. ή Υπ.: 20070600185
(15) Ημερομηνία Καταχώρησης: 14/11/2007
(47) Ημερομηνία Χορήγησης: 08/07/2008
(73) Δικαιούχος (οι): ΜΟΥΜΠΑΓΙΑΤΖΙΟΓΛΟΥ ΒΑΣΙΛΙΚΗ
Πικροδάφνης 18, 17562 ΠΑΛΑΙΟ ΦΑΛΗΡΟ (ΑΤΤΙΚΗΣ),
ΕΛΛΑΔΑ

(54) Προσδιορισμός Αντικειμένου: ΚΟΣΜΗΜΑΤΑ

Περισσότερα στοιχεία στην πρώτη δημοσίευση: ΕΛΒΙ (Τεύχος Β΄) Μάιος 2008

(11) Αρ. Πιστοπ. Καταχώρησης Σχ. ή Υπ.:6002570

(21) Αριθμός Αίτησης Σχ. ή Υπ.: 20070600186
(15) Ημερομηνία Καταχώρησης: 14/11/2007
(47) Ημερομηνία Χορήγησης: 08/07/2008
(73) Δικαιούχος (οι): ΜΟΥΜΠΑΓΙΑΤΖΙΟΓΛΟΥ ΒΑΣΙΛΙΚΗ
Πικροδάφνης 18, 17562 ΠΑΛΑΙΟ ΦΑΛΗΡΟ (ΑΤΤΙΚΗΣ),
ΕΛΛΑΔΑ

(54) Προσδιορισμός Αντικειμένου: ΓΥΝΑΙΚΕΙΑ ΕΝΔΥΜΑΤΑ

Περισσότερα στοιχεία στην πρώτη δημοσίευση: ΕΛΒΙ (Τεύχος Β΄) Μάιος 2008

(11) Αρ. Πιστοπ. Καταχώρησης Σχ. ή Υπ.:6002571

(21) Αριθμός Αίτησης Σχ. ή Υπ.: 20070600195
(15) Ημερομηνία Καταχώρησης: 03/12/2007
(47) Ημερομηνία Χορήγησης: 08/07/2008
(73) Δικαιούχος (οι): ΠΑΠΑΣΤΑΜΑΤΗΣ ΙΩΑΝΝΗΣ
Μιχαήλ Πετρίδη 4, 85100 ΡΟΔΟΣ (ΔΩΔΕΚΑΝΗΣΟΥ),
ΕΛΛΑΔΑ

(54) Προσδιορισμός Αντικειμένου: ΕΙΔΟΣ ΕΠΙΠΛΟΥ (ΣΕΚΡΕΤΕΡ)

Περισσότερα στοιχεία στην πρώτη δημοσίευση: ΕΛΒΙ (Τεύχος Β΄) Μάιος 2008

(11) Αρ. Πιστοπ. Καταχώρησης Σχ. ή Υπ.:6002572

(21) Αριθμός Αίτησης Σχ. ή Υπ.: 20070600196
(15) Ημερομηνία Καταχώρησης: 04/12/2007
(47) Ημερομηνία Χορήγησης: 08/07/2008
(73) Δικαιούχος (οι): ΑΝΩΝΥΜΗ ΒΙΟΜΗΧΑΝΙΚΗ ΚΑΙ ΕΜΠΟΡΙΚΗ
ΕΤΑΙΡΕΙΑ ΠΟΜΟΛΩΝ VIOMETALE ABEE Δ.Τ. VIO-
METALE ABEE
Νικομήδους 18, 10442 ΑΘΗΝΑ (ΑΤΤΙΚΗΣ), ΕΛΛΑΔΑ

(54) Προσδιορισμός Αντικειμένου: ΠΟΜΟΛΟ

Περισσότερα στοιχεία στην πρώτη δημοσίευση: ΕΛΒΙ (Τεύχος Β΄) Μάιος 2008

(11) Αρ. Πιστοπ. Καταχώρησης Σχ. ή Υπ.:6002573

- (21) Αριθμός Αίτησης Σχ. ή Υπ.: 20070600197
(15) Ημερομηνία Καταχώρησης: 04/12/2007
(47) Ημερομηνία Χορήγησης: 08/07/2008
(73) Δικαιούχος (οι): ΑΝΩΝΥΜΗ ΒΙΟΜΗΧΑΝΙΚΗ ΚΑΙ ΕΜΠΟΡΙΚΗ ΕΤΑΙΡΕΙΑ ΠΟΜΟΛΩΝ VIOMETALE ABEE Δ.Τ. VIOMETALE ABEE
Νικομήδους 18, 10442 ΑΘΗΝΑ (ΑΤΤΙΚΗΣ), ΕΛΛΑΔΑ
- (54) Προσδιορισμός Αντικειμένου:** ΜΕΤΑΛΛΙΚΗ ΟΒΑΛ ΚΟΥΡΤΙΝΟΒΕΡΓΑ
-

Περισσότερα στοιχεία στην πρώτη δημοσίευση: ΕΛΒΙ (Τεύχος Β') Μάιος 2008

(11) Αρ. Πιστοπ. Καταχώρησης Σχ. ή Υπ.:6002574

- (21) Αριθμός Αίτησης Σχ. ή Υπ.: 20070600198
(15) Ημερομηνία Καταχώρησης: 05/12/2007
(47) Ημερομηνία Χορήγησης: 08/07/2008
(73) Δικαιούχος (οι): ΚΑΤΡΙΤΣΗΣ ΔΙΟΝΥΣΙΟΥ ΠΑΝΑΓΙΩΤΗΣ
Φοκίδος 38, 17342 ΑΓΙΟΣ ΔΗΜΗΤΡΙΟΣ (ΑΤΤΙΚΗΣ), ΕΛΛΑΔΑ
- (54) Προσδιορισμός Αντικειμένου:** ΑΓΑΛΜΑΤΙΔΙΑ
-

Περισσότερα στοιχεία στην πρώτη δημοσίευση: ΕΛΒΙ (Τεύχος Β') Μάιος 2008

(11) Αρ. Πιστοπ. Καταχώρησης Σχ. ή Υπ.:6002575

- (21) Αριθμός Αίτησης Σχ. ή Υπ.: 20070600199
(15) Ημερομηνία Καταχώρησης: 06/12/2007
(47) Ημερομηνία Χορήγησης: 08/07/2008
(73) Δικαιούχος (οι): ΝΙΚΟΛΗΣ ΓΚΡΟΥΠ ΕΜΠΟΡΙΚΗ ΚΑΙ ΒΙΟΜΗΧΑΝΙΚΗ ΑΝΩΝΥΜΗ ΕΤΑΙΡΕΙΑ- ΑΞΕΣΟΥΡΑ ΜΟΔΑΣ ΚΑΙ ΔΩΡΩΝ
Ποσειδώνος 38-40 και Γκιώνας 1, 14451 ΜΕΤΑΜΟΡΦΩΣΗ (ΑΤΤΙΚΗΣ), ΕΛΛΑΔΑ
- (54) Προσδιορισμός Αντικειμένου:** ΚΟΣΜΗΜΑΤΑ
-

Περισσότερα στοιχεία στην πρώτη δημοσίευση: ΕΛΒΙ (Τεύχος Β') Μάιος 2008

(11) Αρ. Πιστοπ. Καταχώρησης Σχ. ή Υπ.:6002576

- (21) Αριθμός Αίτησης Σχ. ή Υπ.: 20070600200
(15) Ημερομηνία Καταχώρησης: 06/12/2007
(47) Ημερομηνία Χορήγησης: 08/07/2008
(73) Δικαιούχος (οι): ΣΑΒΒΑΚΗΣ ΘΕΟΦΙΛΟΣ
Μακεδονομάχων 73, 50200 ΠΤΟΛΕΜΑΪΔΑ (ΚΟΖΑΝΗΣ), ΕΛΛΑΔΑ
- (54) Προσδιορισμός Αντικειμένου:** ΣΤΕΓΑΣΤΡΟ ΠΡΟΣΤΑΣΙΑΣ ΑΥΤΟΚΙΝΗΤΩΝ
-

Περισσότερα στοιχεία στην πρώτη δημοσίευση: ΕΛΒΙ (Τεύχος Β') Μάιος 2008

(11) Αρ. Πιστοπ. Καταχώρησης Σχ. ή Υπ.:6002577

- (21) Αριθμός Αίτησης Σχ. ή Υπ.: 20070600205
(15) Ημερομηνία Καταχώρησης: 10/12/2007
(47) Ημερομηνία Χορήγησης: 08/07/2008
(73) Δικαιούχος (οι): ΔΙΟΝΥΣΙΟΣ ΜΗΛΙΩΝΗΣ ΚΑΙ ΣΙΑ Ο.Ε
Ρόκκα & Αντιγόνης, 19018 ΜΑΓΟΥΛΑ, ΕΛΛΑΔΑ
- (54) Προσδιορισμός Αντικειμένου:** ΜΠΟΥΚΑΛΙΑ ΓΙΑ ΣΑΜΠΟΥΑΝ
-

Περισσότερα στοιχεία στην πρώτη δημοσίευση: ΕΛΒΙ (Τεύχος Β') Μάιος 2008

(11) Αρ. Πιστοπ. Καταχώρησης Σχ. ή Υπ.:6002578

- (21) Αριθμός Αίτησης Σχ. ή Υπ.: 20070600206
(15) Ημερομηνία Καταχώρησης: 10/12/2007
(47) Ημερομηνία Χορήγησης: 08/07/2008
(73) Δικαιούχος (οι): ΜΑΝΙΑΤΗΣ ΛΕΩΝΙΔΑΣ
Κηπούπολη 25, 24100 ΚΑΛΑΜΑΤΑ (ΜΕΣΣΗΝΙΑΣ),
ΕΛΛΑΔΑ
- (54) Προσδιορισμός Αντικειμένου:** ΨΗΦΙΔΩΤΟ
-
-

Περισσότερα στοιχεία στην πρώτη δημοσίευση: ΕΛΒΙ (Τεύχος Β') Μάιος 2008

(11) Αρ. Πιστοπ. Καταχώρησης Σχ. ή Υπ.:6002579

- (21) Αριθμός Αίτησης Σχ. ή Υπ.: 20070600207
(15) Ημερομηνία Καταχώρησης: 11/12/2007
(47) Ημερομηνία Χορήγησης: 08/07/2008
(73) Δικαιούχος (οι): ΑΕΠΑΑ Α.Ε ΒΙΟΜΗΧΑΝΙΚΗ & ΕΜΠΟΡΙΚΗ ΑΝΩΝΥ-
ΜΟΣ ΕΤΑΙΡΕΙΑ ΕΠΕΞΕΡΓΑΣΙΑΣ ΜΕΤΑΛΛΩΝ
Δοϊράνης 80, 17672 ΚΑΛΛΙΘΕΑ (ΑΤΤΙΚΗΣ), ΕΛΛΑΔΑ
- (54) Προσδιορισμός Αντικειμένου:** ΠΡΟΦΙΛ (ΒΕΡΓΕΣ) ΑΛΟΥΜΙΝΙΟΥ
-
-

Περισσότερα στοιχεία στην πρώτη δημοσίευση: ΕΛΒΙ (Τεύχος Β') Μάιος 2008

(11) Αρ. Πιστοπ. Καταχώρησης Σχ. ή Υπ.:6002580

- (21) Αριθμός Αίτησης Σχ. ή Υπ.: 20070600204
(15) Ημερομηνία Καταχώρησης: 10/12/2007
(47) Ημερομηνία Χορήγησης: 14/07/2008
(73) Δικαιούχος (οι): ΤΡΟΥΜΠΟΥΝΗΣ ΘΕΟΔΩΡΟΣ
Λεύκτρων 2-4, 11527 ΑΘΗΝΑ (ΑΤΤΙΚΗΣ), ΕΛΛΑΔΑ
- (54) Προσδιορισμός Αντικειμένου:** ΑΠΟΣΠΩΜΕΝΗ ΚΡΕΜΑΣΤΗ ΒΙΤΡΙΝΑ ΑΠΟ ΔΙΑΦΑΝΟ ΥΛΙΚΟ ΤΕΝΤΟΠΟΙΑΣ ΓΙΑ ΕΚΘΕΣΗ ΤΥΠΟΥ
-
-

Περισσότερα στοιχεία στην πρώτη δημοσίευση: ΕΛΒΙ (Τεύχος Β') Μάιος 2008

(11) Αρ. Πιστοπ. Καταχώρησης Σχ. ή Υπ.:6002581

- (21) Αριθμός Αίτησης Σχ. ή Υπ.: 20080600001
(15) Ημερομηνία Καταχώρησης: 03/01/2008
(47) Ημερομηνία Χορήγησης: 21/07/2008
(73) Δικαιούχος (οι): ΟΜΟΡΡΥΘΜΗ ΕΤΑΙΡΕΙΑ ΜΕ ΤΗΝ ΕΠΩΝΥΜΙΑ "Μ. & Α.
ΚΑΝΔΑΡΑΚΗΣ Ο.Ε."
Βουκουρεστίου 28, 10671 ΑΘΗΝΑ (ΑΤΤΙΚΗΣ), ΕΛΛΑΔΑ
- (54) Προσδιορισμός Αντικειμένου:** ΟΠΣΘΙΑ ΟΨΗ ΕΠΙΧΡΥΣΗΣ ΚΟΝΚΑΡΔΑΣ ΜΕ ΤΡΙΑ ΚΟΥΜΠΩΜΑΤΑ
-
-

Περισσότερα στοιχεία στην πρώτη δημοσίευση: ΕΛΒΙ (Τεύχος Β') Ιούνιος 2008

(11) Αρ. Πιστοπ. Καταχώρησης Σχ. ή Υπ.:6002582

- (21) Αριθμός Αίτησης Σχ. ή Υπ.: 20080600005
(15) Ημερομηνία Καταχώρησης: 11/01/2008
(47) Ημερομηνία Χορήγησης: 21/07/2008
(73) Δικαιούχος (οι): FOLLI FOLLIE ABEE
23ο χλμ Εθνικής Οδού Αθηνών-Λαμίας, 14565 ΑΓΙΟΣ
ΣΤΕΦΑΝΟΣ (ΑΤΤΙΚΗΣ), ΕΛΛΑΔΑ
- (54) Προσδιορισμός Αντικειμένου:** ΒΡΑΧΙΟΛΙΑ ΜΕ ΔΙΑΚΟΣΜΗΤΙΚΑ ΣΤΟΙΧΕΙΑ ΚΡΕΜΑΣΜΕΝΑ ΑΠΟ ΤΗΝ ΑΛΥΣΙΔΑ ΚΑΘΩΣ ΚΑΙ ΕΝΑ
ΚΡΕΜΑΣΤΟ ΜΙΚΡΟ ΡΟΛΟΪ
-
-

Περισσότερα στοιχεία στην πρώτη δημοσίευση: ΕΛΒΙ (Τεύχος Β') Ιούνιος 2008

(11) Αρ. Πιστοπ. Καταχώρησης Σχ. ή Υπ.:6002583

- (21) Αριθμός Αίτησης Σχ. ή Υπ.: 20080600006
(15) Ημερομηνία Καταχώρησης: 11/01/2008
(47) Ημερομηνία Χορήγησης: 21/07/2008
(73) Δικαιούχος (οι): FOLLI FOLLIE ABEE
23ο χλμ Εθνικής Οδού Αθηνών-Λαμίας, 14565 ΑΓΙΟΣ
ΣΤΕΦΑΝΟΣ (ΑΤΤΙΚΗΣ), ΕΛΛΑΔΑ
- (54) Προσδιορισμός Αντικειμένου: ΡΟΛΟΪ ΜΕ ΣΤΡΟΓΓΥΛΟ ΚΑΝΤΡΑΝ ΚΑΙ ΜΠΡΑΣΕΛΕ
-

Περισσότερα στοιχεία στην πρώτη δημοσίευση: ΕΛΒΙ (Τεύχος Β') Ιούνιος 2008

(11) Αρ. Πιστοπ. Καταχώρησης Σχ. ή Υπ.:6002584

- (21) Αριθμός Αίτησης Σχ. ή Υπ.: 20080600007
(15) Ημερομηνία Καταχώρησης: 11/01/2008
(47) Ημερομηνία Χορήγησης: 21/07/2008
(73) Δικαιούχος (οι): FOLLI FOLLIE ABEE
23ο χλμ Εθνικής Οδού Αθηνών-Λαμίας, 14565 ΑΓΙΟΣ
ΣΤΕΦΑΝΟΣ (ΑΤΤΙΚΗΣ), ΕΛΛΑΔΑ
- (54) Προσδιορισμός Αντικειμένου: ΓΥΝΑΙΚΕΙΑ ΡΟΛΟΓΙΑ ΑΠΟ ΠΟΛΥΜΕΡΕΣ ΥΛΙΚΟ ΚΥΤΤΑΡΙΝΗΣ
-

Περισσότερα στοιχεία στην πρώτη δημοσίευση: ΕΛΒΙ (Τεύχος Β') Ιούνιος 2008

(11) Αρ. Πιστοπ. Καταχώρησης Σχ. ή Υπ.:6002585

- (21) Αριθμός Αίτησης Σχ. ή Υπ.: 20080600008
(15) Ημερομηνία Καταχώρησης: 16/01/2008
(47) Ημερομηνία Χορήγησης: 21/07/2008
(73) Δικαιούχος (οι): ΔΙΚΟΥ ΜΑΡΙΑ
Ναρκίσσου 16, 57013 ΩΡΑΙΟΚΑΣΤΡΟ (ΘΕΣΣΑΛΟΝΙΚΗΣ),
ΕΛΛΑΔΑ
- (54) Προσδιορισμός Αντικειμένου: ΤΡΑΠΕΖΙ-ΕΠΙΠΛΟ ΕΣΩΤΕΡΙΚΟΥ ΧΩΡΟΥ
-

Περισσότερα στοιχεία στην πρώτη δημοσίευση: ΕΛΒΙ (Τεύχος Β') Ιούνιος 2008

(11) Αρ. Πιστοπ. Καταχώρησης Σχ. ή Υπ.:6002586

- (21) Αριθμός Αίτησης Σχ. ή Υπ.: 20080600009
(15) Ημερομηνία Καταχώρησης: 11/01/2008
(47) Ημερομηνία Χορήγησης: 21/07/2008
(73) Δικαιούχος (οι): FOLLI FOLLIE ABEE
23ο χλμ Εθνικής Οδού Αθηνών-Λαμίας, 14565 ΑΓΙΟΣ
ΣΤΕΦΑΝΟΣ (ΑΤΤΙΚΗΣ), ΕΛΛΑΔΑ
- (54) Προσδιορισμός Αντικειμένου: ΚΟΛΙΕ ΜΕ ΑΛΥΣΙΔΑ ΚΑΙ ΔΙΑΚΟΣΜΗΤΙΚΗ ΚΡΕΜΑΣΤΗ ΚΑΡΔΙΑ
-

Περισσότερα στοιχεία στην πρώτη δημοσίευση: ΕΛΒΙ (Τεύχος Β') Ιούνιος 2008

(11) Αρ. Πιστοπ. Καταχώρησης Σχ. ή Υπ.:6002587

- (21) Αριθμός Αίτησης Σχ. ή Υπ.: 20080600011
(15) Ημερομηνία Καταχώρησης: 18/01/2008
(47) Ημερομηνία Χορήγησης: 21/07/2008
(73) Δικαιούχος (οι): ΚΑΡΡΑΣ ΔΗΜΗΤΡΙΟΥ ΘΕΟΔΩΡΟΣ
Μεγάλη Ράχη, 32011 ΟΙΝΟΦΥΤΑ (ΒΟΙΩΤΙΑΣ), ΕΛΛΑΔΑ
- (54) Προσδιορισμός Αντικειμένου: ΧΥΤΕΣ ΔΙΑΚΟΣΜΗΤΙΚΕΣ ΚΟΡΝΙΖΕΣ ΑΛΟΥΜΙΝΙΟΥ ΓΙΑ ΚΥΡΙΕΣ ΘΥΡΕΣ ΕΙΣΟΔΟΥ
-

Περισσότερα στοιχεία στην πρώτη δημοσίευση: ΕΛΒΙ (Τεύχος Β') Ιούνιος 2008

(11) Αρ. Πιστοπ. Καταχώρησης Σχ. ή Υπ.:6002588

- (21) Αριθμός Αίτησης Σχ. ή Υπ.: 20080600012
(15) Ημερομηνία Καταχώρησης: 21/01/2008
(47) Ημερομηνία Χορήγησης: 21/07/2008
(73) Δικαιούχος (οι): ΓΚΟΛΕΜΗΣ ΕΤΑΙΡΙΑ ΑΕΡΟΠΟΡΙΚΩΝ ΕΞΥΠΗΡΕΤΗΣΕΩΝ ΑΝΩΝΥΜΗ ΕΤΑΙΡΙΑ με το δ.τ."GOLDAIR"
Πανεπιστημίου 15, 10564 ΑΘΗΝΑ (ΑΤΤΙΚΗΣ), ΕΛΛΑΔΑ
- (54) Προσδιορισμός Αντικειμένου:** ΣΧΕΔΙΑ ΓΙΑ ΓΛΥΠΤΑ
-
-

Περισσότερα στοιχεία στην πρώτη δημοσίευση: ΕΔΒΙ (Τεύχος Β') Ιούνιος 2008

(11) Αρ. Πιστοπ. Καταχώρησης Σχ. ή Υπ.:6002589

- (21) Αριθμός Αίτησης Σχ. ή Υπ.: 20080600014
(15) Ημερομηνία Καταχώρησης: 18/01/2008
(47) Ημερομηνία Χορήγησης: 21/07/2008
(73) Δικαιούχος (οι): ΚΩΝΣΤΑΝΤΟΠΟΥΛΟΥ ΑΝΑΣΤΑΣΙΑ
Τ.Θ. 1036, 57003 ΑΓΙΟΣ ΑΘΑΝΑΣΙΟΣ (ΘΕΣΣΑΛΟΝΙΚΗΣ), ΕΛΛΑΔΑ
- (54) Προσδιορισμός Αντικειμένου:** ΧΕΙΡΟΠΟΙΗΤΟ ΑΝΤΙΚΕΙΜΕΝΟ ΑΠΟ ΓΥΑΛΙ
-
-

Περισσότερα στοιχεία στην πρώτη δημοσίευση: ΕΔΒΙ (Τεύχος Β') Ιούνιος 2008

(11) Αρ. Πιστοπ. Καταχώρησης Σχ. ή Υπ.:6002590

- (21) Αριθμός Αίτησης Σχ. ή Υπ.: 20080600015
(15) Ημερομηνία Καταχώρησης: 18/01/2008
(47) Ημερομηνία Χορήγησης: 21/07/2008
(73) Δικαιούχος (οι): ΚΩΝΣΤΑΝΤΟΠΟΥΛΟΥ ΑΝΑΣΤΑΣΙΑ
Τ.Θ. 1036, 57003 ΑΓΙΟΣ ΑΘΑΝΑΣΙΟΣ (ΘΕΣΣΑΛΟΝΙΚΗΣ), ΕΛΛΑΔΑ
- (54) Προσδιορισμός Αντικειμένου:** ΧΕΙΡΟΠΟΙΗΤΟ ΑΝΤΙΚΕΙΜΕΝΟ ΑΠΟ ΓΥΑΛΙ
-
-

Περισσότερα στοιχεία στην πρώτη δημοσίευση: ΕΔΒΙ (Τεύχος Β') Ιούνιος 2008

(11) Αρ. Πιστοπ. Καταχώρησης Σχ. ή Υπ.:6002591

- (21) Αριθμός Αίτησης Σχ. ή Υπ.: 20080600016
(15) Ημερομηνία Καταχώρησης: 18/01/2008
(47) Ημερομηνία Χορήγησης: 21/07/2008
(73) Δικαιούχος (οι): ΛΙΑΚΕΑΣ ΝΙΚΟΛΑΟΥ ΠΑΝΑΓΙΩΤΗΣ
Υψηλάντου 6, 17778 ΤΑΥΡΟΣ (ΑΤΤΙΚΗΣ), ΕΛΛΑΔΑ
- (54) Προσδιορισμός Αντικειμένου:** ΠΡΟΦΙΛ ΑΝΟΙΓΟΜΕΝΩΝ ΚΟΥΦΩΜΑΤΩΝ
-
-

Περισσότερα στοιχεία στην πρώτη δημοσίευση: ΕΔΒΙ (Τεύχος Β') Ιούνιος 2008

(11) Αρ. Πιστοπ. Καταχώρησης Σχ. ή Υπ.:6002592

- (21) Αριθμός Αίτησης Σχ. ή Υπ.: 20080600017
(15) Ημερομηνία Καταχώρησης: 22/01/2008
(47) Ημερομηνία Χορήγησης: 21/07/2008
(73) Δικαιούχος (οι): ΒΙΑΜΑΚ ΠΛΕΚΤΟΒΙΟΜΗΧΑΝΙΚΗ ΚΑΙ ΕΜΠΟΡΙΚΗ ΑΝΩΝΥΜΟΣ ΕΤΑΙΡΕΙΑ
Οδός Μετόχι 13, ΤΘ 133, 19400 ΚΟΡΩΠΙ (ΑΤΤΙΚΗΣ), ΕΛΛΑΔΑ
- (54) Προσδιορισμός Αντικειμένου:** ΥΦΑΣΜΑΤΑ ΕΜΠΡΙΜΕ
-
-

Περισσότερα στοιχεία στην πρώτη δημοσίευση: ΕΔΒΙ (Τεύχος Β') Ιούνιος 2008

(11) Αρ. Πιστοπ. Καταχώρησης Σχ. ή Υπ.:6002593

(21) Αριθμός Αίτησης Σχ. ή Υπ.: 20080600018
(15) Ημερομηνία Καταχώρησης: 24/01/2008
(47) Ημερομηνία Χορήγησης: 21/07/2008
(73) Δικαιούχος (οι): CAMMISULI PAOLO
Semelis 15, 11528 ΑΘΗΝΑ (ΑΤΤΙΚΗΣ), ΕΛΛΑΔΑ

(54) Προσδιορισμός Αντικειμένου: ΚΑΡΕΚΛΕΣ

Περισσότερα στοιχεία στην πρώτη δημοσίευση: ΕΛΒΙ (Τεύχος Β') Ιούνιος 2008

(11) Αρ. Πιστοπ. Καταχώρησης Σχ. ή Υπ.:6002594

(21) Αριθμός Αίτησης Σχ. ή Υπ.: 20080600019
(15) Ημερομηνία Καταχώρησης: 24/01/2008
(47) Ημερομηνία Χορήγησης: 21/07/2008
(73) Δικαιούχος (οι): CAMMISULI PAOLO
Semelis 15, 11528 ΑΘΗΝΑ (ΑΤΤΙΚΗΣ), ΕΛΛΑΔΑ

(54) Προσδιορισμός Αντικειμένου: ΚΑΝΑΠΕΣ, ΠΟΛΥΘΡΟΝΑ ΚΑΙ ΠΟΥΦ

Περισσότερα στοιχεία στην πρώτη δημοσίευση: ΕΛΒΙ (Τεύχος Β') Ιούνιος 2008

(11) Αρ. Πιστοπ. Καταχώρησης Σχ. ή Υπ.:6002595

(21) Αριθμός Αίτησης Σχ. ή Υπ.: 20080600020
(15) Ημερομηνία Καταχώρησης: 24/01/2008
(47) Ημερομηνία Χορήγησης: 21/07/2008
(73) Δικαιούχος (οι): CAMMISULI PAOLO
Semelis 15, 11528 ΑΘΗΝΑ (ΑΤΤΙΚΗΣ), ΕΛΛΑΔΑ

(54) Προσδιορισμός Αντικειμένου: ΤΡΑΠΕΖΙΑ

Περισσότερα στοιχεία στην πρώτη δημοσίευση: ΕΛΒΙ (Τεύχος Β') Ιούνιος 2008

(11) Αρ. Πιστοπ. Καταχώρησης Σχ. ή Υπ.:6002596

(21) Αριθμός Αίτησης Σχ. ή Υπ.: 20080600021
(15) Ημερομηνία Καταχώρησης: 24/01/2008
(47) Ημερομηνία Χορήγησης: 21/07/2008
(73) Δικαιούχος (οι): ΠΑΛΛΙΟΧΩΡΙΝΟΣ ΙΩΑΝΝΗΣ
Οδός Α7, Κτίριο 24, ΟΤ 18, 57022 ΒΙ.ΠΕ.Θ. (ΘΕΣΣΑΛΟ-
ΝΙΚΗΣ), ΕΛΛΑΔΑ

(54) Προσδιορισμός Αντικειμένου: ΔΙΑΚΟΣΜΗΤΙΚΕΣ ΠΑΡΑΣΤΑΣΕΙΣ ΔΡΟΜΩΝ-ΠΛΑΤΕΙΩΝ ΚΑΙ ΚΑΤΑΣΤΗΜΑΤΩΝ

Περισσότερα στοιχεία στην πρώτη δημοσίευση: ΕΛΒΙ (Τεύχος Β') Ιούνιος 2008

(11) Αρ. Πιστοπ. Καταχώρησης Σχ. ή Υπ.:6002597

(21) Αριθμός Αίτησης Σχ. ή Υπ.: 20080600022
(15) Ημερομηνία Καταχώρησης: 25/01/2008
(47) Ημερομηνία Χορήγησης: 21/07/2008
(73) Δικαιούχος (οι): ΝΙΠΠΟΝΙΑ ΑΝΩΝΥΜΟΣ ΕΤΑΙΡΕΙΑ ΣΥΜΜΕΤΟΧΩΝ
ΚΑΙ ΔΙΟΙΚΗΣΗΣ
Αγ.Φωτεινής 12, 17121 ΝΕΑ ΣΜΥΡΝΗ (ΑΤΤΙΚΗΣ),
ΕΛΛΑΔΑ

(54) Προσδιορισμός Αντικειμένου: ΜΟΤΟΣΥΚΛΕΤΑ, ΤΥΠΟΥ ΣΚΟΥΤΕΡ

Περισσότερα στοιχεία στην πρώτη δημοσίευση: ΕΛΒΙ (Τεύχος Β') Ιούνιος 2008

(11) Αρ. Πιστοπ. Καταχώρησης Σχ. ή Υπ.:6002598

(21) Αριθμός Αίτησης Σχ. ή Υπ.: 20080600023
(15) Ημερομηνία Καταχώρησης: 28/01/2008
(47) Ημερομηνία Χορήγησης: 21/07/2008
(73) Δικαιούχος (οι): ΠΑΤΡΙΚΙΟΣ ΜΑΡΙΝΟΣ
Οικοδομικό Τετράγωνο 53, Οδός Πενταγίων και Τρίτωνος,
12462 ΣΚΑΡΑΜΑΓΚΑΣ (ΑΤΤΙΚΗΣ), ΕΛΛΑΔΑ

(54) Προσδιορισμός Αντικειμένου: ΦΩΤΙΣΤΙΚΑ ΣΩΜΑΤΑ ΕΞΩΤΕΡΙΚΟΥ ΧΩΡΟΥ

Περισσότερα στοιχεία στην πρώτη δημοσίευση: ΕΔΒΙ (Τεύχος Β') Ιούνιος 2008

(11) Αρ. Πιστοπ. Καταχώρησης Σχ. ή Υπ.:6002599

(21) Αριθμός Αίτησης Σχ. ή Υπ.: 20080600024
(15) Ημερομηνία Καταχώρησης: 25/01/2008
(47) Ημερομηνία Χορήγησης: 21/07/2008
(73) Δικαιούχος (οι): ΝΙΠΠΙΟΝΙΑ ΑΝΩΝΥΜΟΣ ΕΤΑΙΡΕΙΑ ΣΥΜΜΕΤΟΧΩΝ
ΚΑΙ ΔΙΟΙΚΗΣΗΣ
Αγ.Φωτεινής 12, 17121 ΝΕΑ ΣΜΥΡΝΗ (ΑΤΤΙΚΗΣ),
ΕΛΛΑΔΑ

(54) Προσδιορισμός Αντικειμένου: ΜΟΤΟΣΥΚΛΕΤΑ ΤΥΠΟΥ ΣΚΟΥΤΕΡ

Περισσότερα στοιχεία στην πρώτη δημοσίευση: ΕΔΒΙ (Τεύχος Β') Ιούνιος 2008

(11) Αρ. Πιστοπ. Καταχώρησης Σχ. ή Υπ.:6002600

(21) Αριθμός Αίτησης Σχ. ή Υπ.: 20080600025
(15) Ημερομηνία Καταχώρησης: 25/01/2008
(47) Ημερομηνία Χορήγησης: 21/07/2008
(73) Δικαιούχος (οι): ΝΙΠΠΙΟΝΙΑ ΑΝΩΝΥΜΟΣ ΕΤΑΙΡΕΙΑ ΣΥΜΜΕΤΟΧΩΝ
ΚΑΙ ΔΙΟΙΚΗΣΗΣ
Αγ.Φωτεινής 12, 17121 ΝΕΑ ΣΜΥΡΝΗ (ΑΤΤΙΚΗΣ),
ΕΛΛΑΔΑ

(54) Προσδιορισμός Αντικειμένου: ΕΠΙΜΕΡΟΥΣ ΕΞΑΡΤΗΜΑΤΑ ΜΟΤΟΣΥΚΛΕΤΑΣ

Περισσότερα στοιχεία στην πρώτη δημοσίευση: ΕΔΒΙ (Τεύχος Β') Ιούνιος 2008

(11) Αρ. Πιστοπ. Καταχώρησης Σχ. ή Υπ.:6002601

(21) Αριθμός Αίτησης Σχ. ή Υπ.: 20080600028
(15) Ημερομηνία Καταχώρησης: 25/01/2008
(47) Ημερομηνία Χορήγησης: 21/07/2008
(73) Δικαιούχος (οι): ΚΑΡΑΤ ΤΑΚΙ VE MUCEVHERAT SANAYI VE TICARET
ANONIM SIRKETI
862 Sokak No4, KONAK-IZMIR, ΤΟΥΡΚΙΑ

(54) Προσδιορισμός Αντικειμένου: ΔΙΑΚΟΣΜΗΤΙΚΟ ΣΤΟΙΧΕΙΟ (ΑΝΤΙΚΕΙΜΕΝΟ ΔΙΑΚΟΣΜΗΣΗΣ)

Περισσότερα στοιχεία στην πρώτη δημοσίευση: ΕΔΒΙ (Τεύχος Β') Ιούνιος 2008

(11) Αρ. Πιστοπ. Καταχώρησης Σχ. ή Υπ.:6002602

(21) Αριθμός Αίτησης Σχ. ή Υπ.: 20080600002
(15) Ημερομηνία Καταχώρησης: 10/01/2008
(47) Ημερομηνία Χορήγησης: 21/07/2008
(73) Δικαιούχος (οι): ΒΑΣΙΛΑΚΗΣ ΑΛΕΞΑΝΔΡΟΣ
2ο χλμ Ε.Ο. Λιβαδειάς-Λαμίας, 32100 ΛΙΒΑΔΕΙΑ (ΒΟΙΩ-
ΤΙΑΣ), ΕΛΛΑΔΑ

(54) Προσδιορισμός Αντικειμένου: ΠΡΟΤΥΠΟΣ ΥΔΡΑΥΛΙΚΟΣ ΜΗΧΑΝΙΣΜΟΣ ΑΝΥΨΩΣΗΣ ΚΑΙ ΜΕΤΑΦΟΡΑΣ ΑΥΤΟΚΙΝΗΤΩΝ, ΠΟΥ ΤΟΠΟΘΕΤΕΙΤΑΙ ΜΟΝΟ ΣΤΟΝ ΟΠΙΣΘΙΟ ΠΡΟΒΟΛΟ ΤΩΝ ΑΥΤΟΚΙΝΗΤΩΝ

Περισσότερα στοιχεία στην πρώτη δημοσίευση: ΕΔΒΙ (Τεύχος Β') Ιούνιος 2008

(11) Αρ. Πιστοπ. Καταχώρησης Σχ. ή Υπ.:6002603

(21) Αριθμός Αίτησης Σχ. ή Υπ.: 20080600003

(15) Ημερομηνία Καταχώρησης: 10/01/2008

(47) Ημερομηνία Χορήγησης: 21/07/2008

(73) Δικαιούχος (οι): ΒΑΣΙΛΑΚΗΣ ΑΛΕΞΑΝΔΡΟΣ

2ο χλμ Ε.Ο. Λιβαδειάς-Λαμίας, 32100 ΛΙΒΑΔΕΙΑ (ΒΟΙΩ-
ΤΙΑΣ), ΕΛΛΑΔΑ

(54) Προσδιορισμός Αντικειμένου:

ΠΡΟΤΥΠΟΣ ΠΛΗΡΩΣ ΑΥΤΟΜΑΤΟΠΟΙΗΜΕΝΟΣ ΜΗΧΑΝΙΣΜΟΣ ΑΝΥΨΩΣΗΣ, ΡΥΜΟΥΛΚΗΣΗΣ ΚΑΙ
ΜΕΤΑΦΟΡΑΣ ΟΧΗΜΑΤΩΝ

Περισσότερα στοιχεία στην πρώτη δημοσίευση: ΕΛΒΙ (Τεύχος Β') Ιούνιος 2008

(11) Αρ. Πιστοπ. Καταχώρησης Σχ. ή Υπ.:6002604

(21) Αριθμός Αίτησης Σχ. ή Υπ.: 20080600004

(15) Ημερομηνία Καταχώρησης: 10/01/2008

(47) Ημερομηνία Χορήγησης: 21/07/2008

(73) Δικαιούχος (οι): ΒΑΣΙΛΑΚΗΣ ΑΛΕΞΑΝΔΡΟΣ

2ο χλμ Ε.Ο. Λιβαδειάς-Λαμίας, 32100 ΛΙΒΑΔΕΙΑ (ΒΟΙΩ-
ΤΙΑΣ), ΕΛΛΑΔΑ

(54) Προσδιορισμός Αντικειμένου:

ΠΡΟΤΥΠΟΣ ΠΛΗΡΩΣ ΑΥΤΟΜΑΤΟΠΟΙΗΜΕΝΗ ΑΝΑΚΛΙΝΟΜΕΝΗ ΠΤΥΣΣΟΜΕΝΗ ΠΛΑΤΦΟΡΜΑ
ΜΕΤΑΦΟΡΑΣ ΟΧΗΜΑΤΩΝ ΚΙΝΟΥΜΕΝΗ ΥΔΡΑΥΛΙΚΑ

Περισσότερα στοιχεία στην πρώτη δημοσίευση: ΕΛΒΙ (Τεύχος Β') Ιούνιος 2008

ΕΥΡΕΤΗΡΙΟ ΕΚΔΟΘΕΝΤΩΝ Σχ. ή Υπ. ΣΥΜΦΩΝΑ ΜΕ ΤΗΝ ΑΛΦΑΒΗΤΙΚΗ ΣΕΙΡΑ ΤΩΝ ΔΙΚΑΙΟΥΧΩΝ

ΔΙΚΑΙΟΥΧΟΣ (73)	ΠΡΟΣΔΙΟΡΙΣΜΟΣ ΑΝΤ/ΜΕΝΟΥ ΣΧ. Ή ΥΠ. (54)	ΚΑΤ/ΡΗΣΗ (15)	ΑΡ. ΠΙΣΤ. (11)
<i>CAMMISULI PAOLO</i>	ΚΑΡΕΚΛΕΣ	24/01/2008	6002593
<i>CAMMISULI PAOLO</i>	ΚΑΝΑΠΕΣ, ΠΟΛΥΘΡΟΝΑ ΚΑΙ ΠΟΥΦ	24/01/2008	6002594
<i>CAMMISULI PAOLO</i>	ΤΡΑΠΕΖΙΑ	24/01/2008	6002595
<i>FOLLI FOLLIE ABBE</i>	ΒΡΑΧΙΟΛΙΑ ΜΕ ΔΙΑΚΟΣΜΗΤΙΚΑ ΣΤΟΙΧΕΙΑ ΚΡΕΜΑΣΜΕΝΑ ΑΠΟ ΤΗΝ ΑΛΥΣΙΔΑ ΚΑΘΩΣ ΚΑΙ ΕΝΑ ΚΡΕΜΑΣΤΟ ΜΙΚΡΟ ΡΟΛΟΪ	11/01/2008	6002582
<i>FOLLI FOLLIE ABBE</i>	ΡΟΛΟΪ ΜΕ ΣΤΡΟΓΓΥΛΟ ΚΑΝΤΡΑΝ ΚΑΙ ΜΠΡΑΣΕΛΕ	11/01/2008	6002583
<i>FOLLI FOLLIE ABBE</i>	ΓΥΝΑΙΚΕΙΑ ΡΟΛΟΓΙΑ ΑΠΟ ΠΟΛΥΜΕΡΕΣ ΥΛΙΚΟ ΚΥΤΤΑΡΙΝΗΣ	11/01/2008	6002584
<i>FOLLI FOLLIE ABBE</i>	ΚΟΛΙΕ ΜΕ ΑΛΥΣΙΔΑ ΚΑΙ ΔΙΑΚΟΣΜΗΤΙΚΗ ΚΡΕΜΑΣΤΗ ΚΑΡΔΙΑ	11/01/2008	6002586
<i>KARAT TAKI VE MUCEVHERAT SANAYI VE TICARET ANONIM SIRKETI</i>	ΔΙΑΚΟΣΜΗΤΙΚΟ ΣΤΟΙΧΕΙΟ (ΑΝΤΙΚΕΙΜΕΝΟ ΔΙΑΚΟΣΜΗΣΗΣ)	25/01/2008	6002601
<i>A & Δ ΨΩΜΟΠΟΥΛΟΣ & ΣΙΑ Ε.Ε.</i>	ΕΞΑΡΤΗΜΑΤΑ ΓΙΑ ΦΟ ΜΠΙΖΟΥ ΚΑΙ ΚΟΣΜΗΜΑΤΑ	14/12/2007	6002563
<i>ΑΕΠΑΑ Α.Ε ΒΙΟΜΗΧΑΝΙΚΗ & ΕΜΠΟΡΙΚΗ ΑΝΩΝΥΜΟΣ ΕΤΑΙΡΕΙΑ ΕΠΕΞΕΡΓΑΣΙΑΣ ΜΕΤΑΛΛΩΝ</i>	ΠΡΟΦΙΛ (ΒΕΡΓΕΣ) ΑΛΟΥΜΙΝΙΟΥ	11/12/2007	6002562
<i>ΑΕΠΑΑ Α.Ε ΒΙΟΜΗΧΑΝΙΚΗ & ΕΜΠΟΡΙΚΗ ΑΝΩΝΥΜΟΣ ΕΤΑΙΡΕΙΑ ΕΠΕΞΕΡΓΑΣΙΑΣ ΜΕΤΑΛΛΩΝ</i>	ΠΡΟΦΙΛ (ΒΕΡΓΕΣ) ΑΛΟΥΜΙΝΙΟΥ	11/12/2007	6002579
<i>ΑΙΓΥΠΤΙΑΔΗΣ ΧΑΡΑΛΑΜΠΟΣ</i>	ΚΕΝΤΗΜΑΤΑ ΜΗΧΑΝΗΣ	20/12/2007	6002566
<i>ΑΝΩΝΥΜΗ ΒΙΟΜΗΧΑΝΙΚΗ ΚΑΙ ΕΜΠΟΡΙΚΗ ΕΤΑΙΡΕΙΑ ΠΟΜΟΛΩΝ VIO-METALE ABBE Δ.Τ. VIOMETALE ABBE</i>	ΠΟΜΟΛΟ	04/12/2007	6002572
<i>ΑΝΩΝΥΜΗ ΒΙΟΜΗΧΑΝΙΚΗ ΚΑΙ ΕΜΠΟΡΙΚΗ ΕΤΑΙΡΕΙΑ ΠΟΜΟΛΩΝ VIO-METALE ABBE Δ.Τ. VIOMETALE ABBE</i>	ΜΕΤΑΛΛΙΚΗ ΟΒΑΛ ΚΟΥΡΤΙΝΟΒΕΡΓΑ	04/12/2007	6002573
<i>ΒΑΣΙΛΑΚΗΣ ΑΛΕΞΑΝΔΡΟΣ</i>	ΠΡΟΤΥΠΟΣ ΥΔΡΑΥΛΙΚΟΣ ΜΗΧΑΝΙΣΜΟΣ ΑΝΥΨΩΣΗΣ ΚΑΙ ΜΕΤΑΦΟΡΑΣ ΑΥΤΟΚΙΝΗΤΩΝ, ΠΟΥ ΤΟΠΟΘΕΤΕΙΤΑΙ ΜΟΝΟ ΣΤΟΝ ΟΠΙΣΘΙΟ ΠΡΟΒΟΛΟ ΤΩΝ ΑΥΤΟΚΙΝΗΤΩΝ	10/01/2008	6002602
<i>ΒΑΣΙΛΑΚΗΣ ΑΛΕΞΑΝΔΡΟΣ</i>	ΠΡΟΤΥΠΟΣ ΠΛΗΡΩΣ ΑΥΤΟΜΑΤΟΠΟΙΗΜΕΝΟΣ ΜΗΧΑΝΙΣΜΟΣ ΑΝΥΨΩΣΗΣ, ΡΥΜΟΥΛΚΗΣΗΣ ΚΑΙ ΜΕΤΑΦΟΡΑΣ ΟΧΗΜΑΤΩΝ	10/01/2008	6002603
<i>ΒΑΣΙΛΑΚΗΣ ΑΛΕΞΑΝΔΡΟΣ</i>	ΠΡΟΤΥΠΟΣ ΠΛΗΡΩΣ ΑΥΤΟΜΑΤΟΠΟΙΗΜΕΝΗ ΑΝΑΚΛΙΝΟΜΕΝΗ ΠΤΥΣΣΟΜΕΝΗ ΠΛΑΤΦΟΡΜΑ ΜΕΤΑΦΟΡΑΣ ΟΧΗΜΑΤΩΝ ΚΙΝΟΥΜΕΝΗ ΥΔΡΑΥΛΙΚΑ	10/01/2008	6002604
<i>ΒΙΑΜΑΚ ΠΛΕΚΤΟΒΙΟΜΗΧΑΝΙΚΗ ΚΑΙ ΕΜΠΟΡΙΚΗ ΑΝΩΝΥΜΟΣ ΕΤΑΙΡΕΙΑ</i>	ΥΦΑΣΜΑΤΑ ΕΜΠΡΙΜΕ	22/01/2008	6002592
<i>ΓΚΟΛΕΜΗΣ ΕΤΑΙΡΙΑ ΑΕΡΟΠΟΡΙΚΩΝ ΕΞΥΠΗΡΕΤΗΣΕΩΝ ΑΝΩΝΥΜΗ ΕΤΑΙΡΙΑ με το δ.τ. "GOLDAIR"</i>	ΣΧΕΔΙΑ ΓΙΑ ΓΛΥΠΤΑ	21/01/2008	6002588
<i>ΔΙΚΟΥ ΜΑΡΙΑ</i>	ΤΡΑΠΕΖΙ-ΕΠΙΠΛΟ ΕΣΩΤΕΡΙΚΟΥ ΧΩΡΟΥ	16/01/2008	6002585
<i>ΔΙΟΝΥΣΙΟΣ ΜΗΛΙΩΝΗΣ ΚΑΙ ΣΙΑ Ο.Ε</i>	ΜΠΟΥΚΑΛΙΑ ΓΙΑ ΣΑΜΠΟΥΑΝ	10/12/2007	6002577
<i>ΚΑΡΡΑΣ ΘΕΟΔΩΡΟΣ</i>	ΧΥΤΕΣ ΔΙΑΚΟΣΜΗΤΙΚΕΣ ΚΟΡΝΙΖΕΣ ΑΛΟΥΜΙΝΙΟΥ ΓΙΑ ΚΥΡΙΕΣ ΘΥΡΕΣ ΕΙΣΟΔΟΥ	18/01/2008	6002587
<i>ΚΑΤΡΙΤΣΗΣ ΠΑΝΑΓΙΩΤΗΣ</i>	ΑΓΑΛΜΑΤΙΔΙΑ	05/12/2007	6002574
<i>ΚΟΥΝΑΤΙΔΟΥ ΑΓΓΕΛΙΚΗ</i>	ΑΡΓΥΡΑ ΚΑΙ ΧΡΥΣΑ ΚΟΣΜΗΜΑΤΑ	24/12/2007	6002560

ΔΙΚΑΙΟΥΧΟΣ (73)	ΠΡΟΣΔΙΟΡΙΣΜΟΣ ΑΝΤ/ΜΕΝΟΥ ΣΧ. Ή ΥΠ. (54)	ΚΑΤ/ΡΗΣΗ (15)	ΑΡ. ΠΙΣΤ. (11)
<i>ΚΩΝΣΤΑΝΤΟΠΟΥΛΟΥ ΑΝΑΣΤΑΣΙΑ</i>	ΧΕΙΡΟΠΟΙΗΤΟ ΑΝΤΙΚΕΙΜΕΝΟ ΑΠΟ ΓΥΑΛΙ	18/01/2008	6002589
<i>ΚΩΝΣΤΑΝΤΟΠΟΥΛΟΥ ΑΝΑΣΤΑΣΙΑ</i>	ΧΕΙΡΟΠΟΙΗΤΟ ΑΝΤΙΚΕΙΜΕΝΟ ΑΠΟ ΓΥΑΛΙ	18/01/2008	6002590
<i>ΔΙΑΚΕΑΣ ΠΑΝΑΓΙΩΤΗΣ</i>	ΠΡΟΦΙΛ ΑΝΟΙΓΤΟΜΕΝΩΝ ΚΟΥΦΩΜΑΤΩΝ	18/01/2008	6002591
<i>ΜΑΝΙΑΤΗΣ ΛΕΩΝΙΔΑΣ</i>	ΨΗΦΙΔΩΤΟ	10/12/2007	6002578
<i>ΜΕΝΤΗΣ ΠΑΥΛΟΣ</i>	ΣΥΣΚΕΥΑΣΙΑ ΓΙΑ ΜΕΤΑΦΟΡΑ ΠΛΑΣΤΙΚΩΝ ΠΟΤΗΡΙΩΝ	21/12/2007	6002561
<i>ΜΟΥΜΠΑΓΙΑΤΖΙΟΓΛΟΥ ΒΑΣΙΛΙΚΗ</i>	ΓΥΝΑΙΚΕΙΑ ΕΝΔΥΜΑΤΑ	14/11/2007	6002568
<i>ΜΟΥΜΠΑΓΙΑΤΖΙΟΓΛΟΥ ΒΑΣΙΛΙΚΗ</i>	ΚΟΣΜΗΜΑΤΑ	14/11/2007	6002569
<i>ΜΟΥΜΠΑΓΙΑΤΖΙΟΓΛΟΥ ΒΑΣΙΛΙΚΗ</i>	ΓΥΝΑΙΚΕΙΑ ΕΝΔΥΜΑΤΑ	14/11/2007	6002570
<i>ΜΠΕΜΠΕΚΗΣ ΘΕΟΔΩΡΟΣ</i>	ΔΙΑΤΟΜΕΣ ΨΕΥΤΟΚΑΣΑΣ ΑΠΟ ΓΑΛΒΑΝΙΖΕ ΛΑΜΑΡΙΝΑ ΠΡΟΣΑΡΜΟΖΟΜΕΝΕΣ ΣΕ ΕΞΩΤΕΡΙΚΕΣ ΠΟΡΤΕΣ ΚΑΙ ΠΑΡΑΘΥΡΑ ΓΙΑ ΤΗ ΣΤΕΡΕΩΣΗ ΚΟΥΦΩΜΑΤΩΝ ΑΛΟΥΜΙΝΙΟΥ Ή ΠΟΛΥΟΥΡΕΘΑΝΗΣ	21/12/2007	6002567
<i>ΝΙΚΟΛΗΣ ΓΚΡΟΥΠ ΕΜΠΟΡΙΚΗ ΚΑΙ ΒΙΟΜΗΧΑΝΙΚΗ ΑΝΩΝΥΜΗ ΕΤΑΙΡΕΙΑ- ΑΞΕΣΟΥΑΡ ΜΟΔΑΣ ΚΑΙ ΔΩΡΩΝ</i>	ΚΟΣΜΗΜΑΤΑ	28/12/2007	6002558
<i>ΝΙΚΟΛΗΣ ΓΚΡΟΥΠ ΕΜΠΟΡΙΚΗ ΚΑΙ ΒΙΟΜΗΧΑΝΙΚΗ ΑΝΩΝΥΜΗ ΕΤΑΙΡΕΙΑ- ΑΞΕΣΟΥΑΡ ΜΟΔΑΣ ΚΑΙ ΔΩΡΩΝ</i>	ΚΟΣΜΗΜΑΤΑ	28/12/2007	6002559
<i>ΝΙΚΟΛΗΣ ΓΚΡΟΥΠ ΕΜΠΟΡΙΚΗ ΚΑΙ ΒΙΟΜΗΧΑΝΙΚΗ ΑΝΩΝΥΜΗ ΕΤΑΙΡΕΙΑ- ΑΞΕΣΟΥΑΡ ΜΟΔΑΣ ΚΑΙ ΔΩΡΩΝ</i>	ΚΟΣΜΗΜΑΤΑ	06/12/2007	6002575
<i>ΝΙΠΠΟΝΙΑ ΑΝΩΝΥΜΟΣ ΕΤΑΙΡΕΙΑ ΣΥΜΜΕΤΟΧΩΝ ΚΑΙ ΔΙΟΙΚΗΣΗΣ</i>	ΜΟΤΟΣΥΚΛΕΤΑ, ΤΥΠΟΥ ΣΚΟΥΤΕΡ	25/01/2008	6002597
<i>ΝΙΠΠΟΝΙΑ ΑΝΩΝΥΜΟΣ ΕΤΑΙΡΕΙΑ ΣΥΜΜΕΤΟΧΩΝ ΚΑΙ ΔΙΟΙΚΗΣΗΣ</i>	ΜΟΤΟΣΥΚΛΕΤΑ ΤΥΠΟΥ ΣΚΟΥΤΕΡ	25/01/2008	6002599
<i>ΝΙΠΠΟΝΙΑ ΑΝΩΝΥΜΟΣ ΕΤΑΙΡΕΙΑ ΣΥΜΜΕΤΟΧΩΝ ΚΑΙ ΔΙΟΙΚΗΣΗΣ</i>	ΕΠΙΜΕΡΟΥΣ ΕΞΑΡΤΗΜΑΤΑ ΜΟΤΟΣΥΚΛΕΤΑΣ	25/01/2008	6002600
<i>ΟΙΚΟΝΟΜΟΥ ΑΓΓΕΛΙΚΗ</i>	ΔΙΑΚΟΣΜΗΤΙΚΑ ΤΟΙΧΟΥ	17/12/2007	6002564
<i>ΟΜΟΡΡΥΘΜΗ ΕΤΑΙΡΕΙΑ ΜΕ ΤΗΝ ΕΠΩΝΥΜΙΑ "Μ. & Α. ΚΑΝΔΑΡΑΚΗΣ Ο.Ε."</i>	ΟΠΙΣΘΙΑ ΟΨΗ ΕΠΙΧΡΥΣΗΣ ΚΟΝΚΑΡΔΑΣ ΜΕ ΤΡΙΑ ΚΟΥΜΠΩΜΑΤΑ	03/01/2008	6002581
<i>ΠΑΛΑΙΟΧΩΡΙΝΟΣ ΙΩΑΝΝΗΣ</i>	ΔΙΑΚΟΣΜΗΤΙΚΕΣ ΠΑΡΑΣΤΑΣΕΙΣ ΔΡΟΜΩΝ-ΠΛΑΤΕΙΩΝ ΚΑΙ ΚΑΤΑΣΤΗΜΑΤΩΝ	24/01/2008	6002596
<i>ΠΑΠΑΣΤΑΜΑΤΗΣ ΙΩΑΝΝΗΣ</i>	ΕΙΔΟΣ ΕΠΙΠΛΟΥ (ΣΕΚΡΕΤΕΡ)	03/12/2007	6002571
<i>ΠΑΤΡΙΚΙΟΣ ΜΑΡΙΝΟΣ</i>	ΦΩΤΙΣΤΙΚΑ ΣΩΜΑΤΑ ΕΞΩΤΕΡΙΚΟΥ ΧΩΡΟΥ	28/01/2008	6002598
<i>ΣΑΒΒΑΚΗΣ ΘΕΟΦΙΛΟΣ</i>	ΣΤΕΓΑΣΤΡΟ ΠΡΟΣΤΑΣΙΑΣ ΑΥΤΟΚΙΝΗΤΩΝ	06/12/2007	6002576
<i>ΣΑΒΒΟΠΟΥΛΟΥ ΓΕΩΡΓΙΑ</i>	ΠΤΑΜΕΝΟΣ ΑΕΤΟΣ (ΜΠΑΛΟΝΙ)	28/12/2007	6002553
<i>ΤΡΟΥΜΠΟΥΝΗΣ ΘΕΟΔΩΡΟΣ</i>	ΑΠΟΣΠΩΜΕΝΗ ΚΡΕΜΑΣΤΗ ΒΙΤΡΙΝΑ ΑΠΟ ΔΙΑΦΑΝΟ ΥΛΙΚΟ ΤΕΝΤΟΠΟΙΑΣ ΓΙΑ ΕΚΘΕΣΗ ΤΥΠΟΥ	10/12/2007	6002580
<i>ΤΡΥΠΤΣΙΔΟΥ ΕΥΦΗΜΙΑ</i>	ΚΟΣΜΗΜΑ	28/12/2007	6002554
<i>ΤΡΥΠΤΣΙΔΟΥ ΕΥΦΗΜΙΑ</i>	ΚΟΣΜΗΜΑΤΑ	28/12/2007	6002555
<i>ΤΡΥΠΤΣΙΔΟΥ ΕΥΦΗΜΙΑ</i>	ΚΟΣΜΗΜΑΤΑ	28/12/2007	6002556
<i>ΤΡΥΠΤΣΙΔΟΥ ΕΥΦΗΜΙΑ</i>	ΚΟΣΜΗΜΑΤΑ	28/12/2007	6002557
<i>ΤΣΙΦΟΥΝΤΙΔΗΣ ΒΑΣΙΛΕΙΟΣ</i>	ΕΞΩΤΕΡΙΚΑ ΕΞΑΡΤΗΜΑΤΑ ΑΥΤΟΚΙΝΗΤΟΥ	20/12/2007	6002565

ΜΕΡΟΣ Γ'
ΑΝΑΝΕΩΣΕΙΣ

ΟΥΔΕΜΙΑ

ΜΕΡΟΣ Δ'
ΜΕΤΑΒΟΛΕΣ

ΟΥΔΕΜΙΑ

ΜΕΡΟΣ Ε'
ΛΗΞΗ ΠΡΟΣΤΑΣΙΑΣ

ΟΥΔΕΜΙΑ

ΜΕΡΟΣ ΣΤ'
ΑΚΥΡΩΣΕΙΣ

ΟΥΔΕΜΙΑ

ΣΥΝΔΡΟΜΕΣ ΓΙΑ ΤΟ ΕΔΒΙ

α) Σε οπτικό δίσκο (CD), ως εξής:		
Τεύχη Α' και Β' μαζί ανά δίσκο	EΥΡΩ	2,00
Ετήσια συνδρομή Εσωτερικού για τα Τεύχη Α' και Β' μαζί.....	EΥΡΩ	22,00
Ετήσια συνδρομή Εξωτερικού για τα Τεύχη Α' και Β' μαζί.....	EΥΡΩ	44,00
β) Ετήσια συνδρομή για τα Τεύχη Α' και Β' μαζί σε έντυπη μορφή και σε οπτικό δίσκο (CD) ταυτόχρονα.....		
Ετήσια συνδρομή Εσωτερικού	EΥΡΩ	77,00
Ετήσια συνδρομή Εξωτερικού	EΥΡΩ	154,00
γ) Ετήσια συνδρομή για την πρόσβαση και στα δύο Τεύχη του ΕΔΒΙ στις ιστοσελίδες του ΟΒΙ.....	EΥΡΩ	0,00

Κάθε ενδιαφερόμενος μπορεί να προμηθεύεται το ΕΔΒΙ ή να ζητήσει να γίνει συνδρομητής από τον:

Οργανισμό Βιομηχανικής Ιδιοκτησίας (ΟΒΙ)
Παντανάσσης 5
151 25 Παράδεισος Αμαρουσίου
τηλ.: 2106828231

SUBSCRIPTIONS FOR THE INDUSTRIAL PROPERTY BULLETIN

a) On compact disc (CD):		
Volume A' and B', price per disc	EURO	2,00
Annual domestic subscription for both Volumes (A' and B')	EURO	22,00
Annual foreign subscription for both Volumes (A' and B')	EURO	44,00
b) Annual subscription for both Volumes (A' and B') in printed form and on compact disc (CD) simultaneously		
Annual domestic subscription	EURO	77,00
Annual foreign subscription	EURO	154,00
c) Annual subscription for access to both Volumes (A' and B') displayed on the OBI's website pages.....	EURO	0,00

For bulletin purchasing or subscription information, please contact:

5 Pandanassis Str.
151 25 Paradissos Amarousiou
Athens - Greece
tel.: (0030210) 6828231