

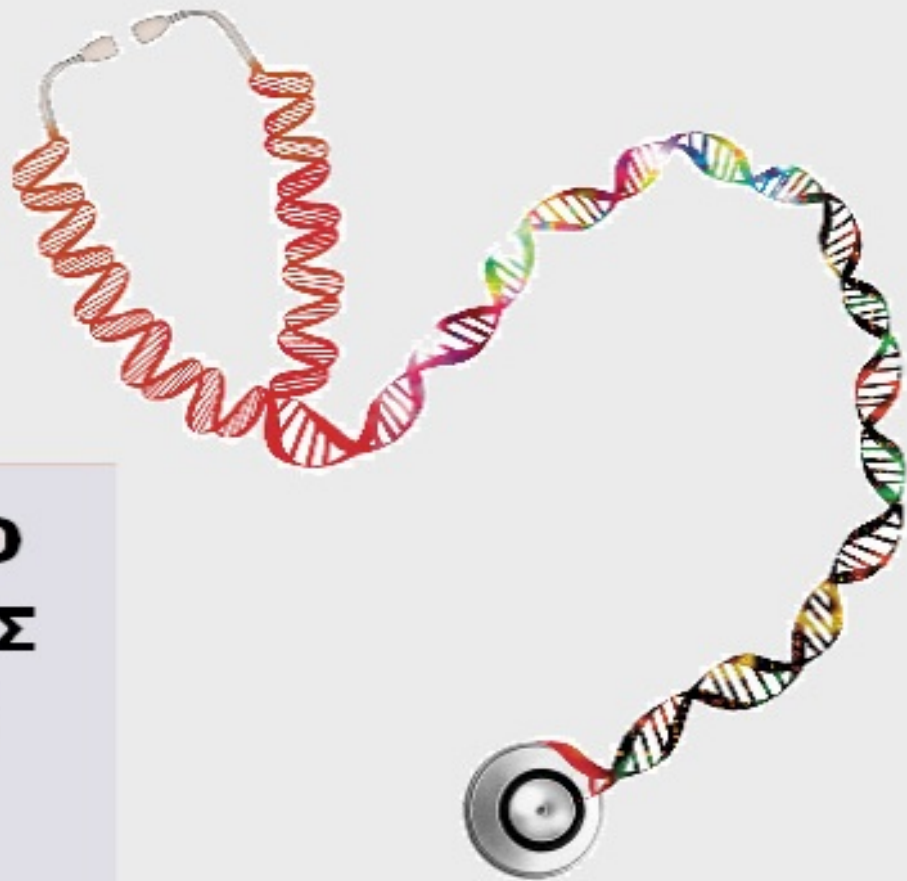

ΟΡΓΑΝΙΣΜΟΣ
ΒΙΟΜΗΧΑΝΙΚΗΣ
ΙΔΙΟΚΤΗΣΙΑΣ

**ΕΙΔΙΚΟ ΔΕΛΤΙΟ
ΒΙΟΜΗΧΑΝΙΚΗΣ
ΙΔΙΟΚΤΗΣΙΑΣ
(ΕΔΒΙ)**



National Human Genome Research Institute

**ΤΕΥΧΟΣ Β΄
ΣΧΕΔΙΑ Η ΥΠΟΔΕΙΓΜΑΤΑ
ΜΑΙΟΣ 2016**



ΟΡΓΑΝΙΣΜΟΣ
ΒΙΟΜΗΧΑΝΙΚΗΣ
ΙΔΙΟΚΤΗΣΙΑΣ

Γιάννη Σταυρουλάκη 5 (πρώην Παντανάσσης)
151 25 Παράδεισος Αμαρουσίου

ΤΕΛΕΦΑΞ: 210 6819231

ΤΗΛΕΦΩΝΑ:

ΓΕΝΙΚΕΣ ΠΛΗΡΟΦΟΡΙΕΣ:210 6183500
ΚΑΤΑΘΕΣΕΙΣ:210 6183593
ΤΕΛΗ:210 6183594
ΕΞΕΤΑΣΤΕΣ:210 6183595
ΛΟΓΙΣΤΗΡΙΟ:.....210 6183596
ΝΟΜΙΚΑ ΘΕΜΑΤΑ:210 6183597
ΤΕΧΝΙΚΗ ΠΛΗΡΟΦΟΡΗΣΗ: .. 210 6183598
ΔΗΜΟΣΙΕΣ ΣΧΕΣΕΙΣ: 210 6183599

Επιμέλεια - Έκδοση:
Τρόμ Νικόλαος
Οργανισμός Βιομηχανικής Ιδιοκτησίας (OBI)

© Οργανισμός Βιομηχανικής Ιδιοκτησίας (OBI)

29-06-2016



INDUSTRIAL
PROPERTY
ORGANISATION

5, Gianni Stavroulaki str.(former Pandanassis str.)
GR 151 25 Paradissos Amaroussiou Athens, Greece

TELEFAX: 210 6819231

TELEPHONE:

GENERAL INFORMATION: +30 210 6183500
RECEIVING OFFICE: +30 210 6183593
FEES: +30 210 6183594
EXAMINERS: +30 210 6183595
ACCOUNTS OFFICE: +30 210 6183596
LEGAL METTERS:+30 210 6183597
TECHNICAL INFORMATION:+30 210 6183598
PUBLIC RELATIONS:+30 210 6183599

Editor - Publisher:
Trom Nicholas
Industrial Property Organisation (OBI)

© Industrial Property Organisation (OBI)

29-06-2016

ΕΙΣΑΓΩΓΙΚΟ ΣΗΜΕΙΩΜΑ

Το Ειδικό Δελτίο Βιομηχανικής Ιδιοκτησίας τηρείται από τον Οργανισμό Βιομηχανικής Ιδιοκτησίας (Ο.Β.Ι.) κατ' εφαρμογή του άρθρου 4 του νόμου 1733/1987(ΦΕΚ 171,Α') και αποτελείται από δύο τεύχη:

Στο **ΤΕΥΧΟΣ Α'** δημοσιεύονται σε μηνιαία βάση τα εξής :

- Αιτήσεις και χορηγήσεις Διπλωμάτων Ευρεσιτεχνίας (Δ.Ε.)
- Αιτήσεις και χορηγήσεις Πιστοποιητικών Υποδείγματος Χρησιμότητας (Π.Υ.Χ.)
- Αιτήσεις και χορηγήσεις Συμπληρωματικών Πιστοποιητικών Προστασίας για Φυτοπροστατευτικά προϊόντα (Σ.Π.Π.Φ.Π.)
- Αιτήσεις και χορηγήσεις Συμπληρωματικών Πιστοποιητικών Προστασίας για Φάρμακα (Σ.Π.Π.Φ.)
- Αιτήσεις παράτασης ισχύος για Συμπληρωματικά Πιστοποιητικά Προστασίας για Παιδιατρικά Φάρμακα (Σ.Π.Π.Π.Φ.)
- Αιτήσεις Μετάφρασης Αξιώσεων Ευρωπαϊκών Διπλωμάτων Ευρεσιτεχνίας
- Πιστοποιητικά Μεταφράσεων Ευρωπαϊκών Διπλωμάτων Ευρεσιτεχνίας
- Μεταβολές - Διορθώσεις αιτήσεων και χορηγήσεων τίτλων βιομηχανικής ιδιοκτησίας
- Εκπτώσεις - Ανακλήσεις Εκπτώσεων αιτήσεων και χορηγήσεων τίτλων βιομηχανικής ιδιοκτησίας

Στο **ΤΕΥΧΟΣ Β'** δημοσιεύονται σε μηνιαία βάση οι αιτήσεις και τα καταχωρημένα Σχέδια ή Υποδείγματα.

Τα παραπάνω τεύχη διατίθενται ξεχωριστά.

ΜΑΙΟΣ 2016
Ημερομηνία έκδοσης : 29-06-2016

ΠΕΡΙΕΧΟΜΕΝΑ

Ανάλυση κωδικών αρθμών.....	5
Συντμήσεις.....	5

**ΜΕΡΟΣ Α΄
ΚΑΤΑΧΩΡΗΜΕΝΕΣ ΑΙΤΗΣΕΙΣ ΣΧΕΔΙΩΝ Ή
ΥΠΟΔΕΙΓΜΑΤΩΝ**

1.Αιτήσεις Σχεδίων ή Υποδειγμάτων.....	6
2.Ευρετήριο αιτήσεων σύμφωνα με την αλφαβητική σειρά των καταθετών.....	52

**ΜΕΡΟΣ Β΄
ΧΟΡΗΓΗΣΕΙΣ ΠΙΣΤΟΠΟΙΗΤΙΚΩΝ ΚΑΤΑΧΩΡΗΣΗΣ
ΣΧΕΔΙΩΝ Ή ΥΠΟΔΕΙΓΜΑΤΩΝ**

1.Πιστοποιητικά καταχώρησης σχεδίων ή υποδειγμάτων.....	55
2.Ευρετήριο πιστοποιητικών καταχώρησης σχεδίων ή υποδειγμάτων σύμφωνα με την αλφαβητική σειρά των καταθετών	61

**ΜΕΡΟΣ Γ΄
ΑΝΑΝΕΩΣΕΙΣ.....**

63

**ΜΕΡΟΣ Δ΄
ΛΗΞΗ ΠΡΟΣΤΑΣΙΑΣ.....**

66

**ΜΕΡΟΣ Ε΄
ΜΕΤΑΒΟΛΕΣ.....**

67

**ΜΕΡΟΣ ΣΤ΄
ΔΙΟΡΘΩΣΕΙΣ ΚΑΙ ΕΠΑΝΑΔΗΜΟΣΙΕΥΣΕΙΣ.....**

68

– ΑΝΑΚΟΙΝΩΣΕΙΣ - ΣΥΝΔΡΟΜΕΣ

70

MAY 2016
Publication Date: 29-06-2016

CONTENTS

INID Codes.....	5
Abbreviations.....	5

**PART A΄
REGISTERED DESIGN APPLICATIONS**

1.Design Applications.....	6
2.Design Application Index in alphabetical order of the applicant.....	52

**PART B΄
GRANTS OF DESIGN REGISTRATION CERTIFICATES**

1.Design registration certificates.....	55
2.Index of design registration certificates in alphabetical order of the applicant.....	61

**PART C΄
RENEWALS.....**

63

**PART D΄
EXPIRY OF PROTECTION.....**

66

**PART E΄
MODIFICATION.....**

67

**PART F΄
CORRECTIONS AND RE-PUBLICATIONS.....**

68

– ANNOUNCEMENTS - SUBSCRIPTION

70

ΚΩΔΙΚΟΙ ΑΡΙΘΜΟΙ

- (11) Αριθμός Πιστοποιητικού Καταχώρησης Σχεδίου ή Υποδείγματος
- (15) Ημερομηνία Καταχώρησης / Ανανέωσης
- (17) Διάρκεια προστασίας Καταχώρησης / Ανανέωσης
- (18) Ημερομηνία λήξης προστασίας / ανανέωσης προστασίας
- (21) Αριθμός Αίτησης Σχεδίου ή Υποδείγματος
- (22) Ημερομηνία κατάθεσης
- (28) Αριθμός Σχεδίων/Υποδειγμάτων
- (30) Δεδομένα Προτεραιότητας
- (46) Ημερομηνία λήξης αναβολής δημοσίευσης
- (51) Διεθνής Ταξινόμηση

- (54) Προσδιορισμός αντικειμένου

- (71) Καταθέτης(ες)
- (72) Δημιουργός(οι)
- (73) Δικαιούχος(οι)
- (74) Πληρεξούσιος(οι)
- (-) Αντίκλητος (οι)
– Δεν υπάρχει πρόβλεψη στο αντίστοιχο πρότυπο : WIPO STANDARD ST.80

Οδηγός αναφοράς για το WIPO STANDARD ST.80(Σύσταση που αφορά βιβλιογραφικά δεδομένα σχετικά με τα Σχέδια):

<http://www.wipo.int/export/sites/www/standards/en/pdf/03-80-01.pdf>

INID CODES

- (11) Serial number of the registration and/or number of the design document
- (15) Date of the registration / Date of the renewal
- (17) Expected duration of the registration / renewal
- (18) Expected expiration date of the registration / renewal
- (21) Serial number of the application
- (22) Date of filling of the application
- (28) Number of industrial designs included in the application
- (30) Data relating to priority under the Paris Convention
- (46) Date of expiration of deferment
- (51) International Classification for Industrial Designs(class and subclass of the Locarno Classification)

- (54) Designation of (s) or product(s) covered by the industrial design or title of the industrial design

- (71) Name(s) and address(es) of the applicant(s)
- (72) Name(s) of the creator(s) if known to be such
- (73) Name(s) and address(es) of the owner(s)
- (74) Name(s) and address(es) of the representative(s)
- (-) Name(s) and address(es) of the Contact Person(s)
- Not existing in WIPO STANDARD ST.80

Reference guide to WIPO STANDARD ST.80(RECOMMENDATION CONCERNING BIBLIOGRAPHIC DATA RELATING TO INDUSTRIAL DESIGNS):

<http://www.wipo.int/export/sites/www/standards/en/pdf/03-80-01.pdf>

ΣΥΝΤΜΗΣΕΙΣ

- OBI:** Οργανισμός Βιομηχανικής Ιδιοκτησίας
- EABI:** Ειδικό Δελτίο Βιομηχανικής Ιδιοκτησίας
- Δ.Σ.:** Διοικητικό Συμβούλιο
- ΣΧ. ή ΥΠ.:** Σχέδιο ή Υπόδειγμα
- ΑΡ.ΑΙΤ.:** Αριθμός αίτησης

ΜΕΡΟΣ Α΄

ΑΙΤΗΣΕΙΣ ΚΑΙ ΑΝΑΒΟΛΕΣ ΣΧΕΔΙΩΝ Ή ΥΠΟΔΕΙΓΜΑΤΩΝ

ΑΙΤΗΣΕΙΣ

(21) Αρ. Αίτησης Σχ. ή Υπ:	20150600114
(22) Ημερομηνία Κατάθεσης:	09-10-2015
(18) Ημ. Λήξης 1ης πενταετίας:	09-10-2020
(71) Καταθέτης(ες):	ΕΛΚΟ ΕΛΛΑΣ MARINE ΑΝΩΝΥΜΟΣ ΕΤΑΙΡΕΙΑ ΕΙΣΑΓΩΓΗΣ ΜΕΛΕΤΗΣ ΚΑΤΑΣΚΕΥΗΣ ΚΑΙ ΕΜΠΟΡΙΑΣ ΣΚΑΦΩΝ Κουρτίδου 157 ΑΘΗΝΑ, 11148 ΑΤΤΙΚΗ ΕΛΛΑΔΑ
(30) Συμβ. Προτεραιότητα(ες):	
(72) Δημιουργός(οι):	ΣΑΛΑΜΑΝΗΣ ΙΩΑΝΝΗΣ
(74) Πληρεξούσιος:	ΠΕΡΙΒΟΛΑΡΗΣ ΠΑΝΑΓΙΩΤΗΣ Ρήγα Φεραίου 149 ΠΑΤΡΑ (ΑΧΑΪΑΣ), 26221 ΕΛΛΑΔΑ
(-) Αντίκλητος:	ΤΣΕΚΕ ΕΥΓΕΝΙΑ-ΕΙΡΗΝΗ: Μαυρομυχάλη 10 ΑΘΗΝΑ (ΑΤΤΙΚΗΣ), 10680 ΕΛΛΑΔΑ
(28) Αριθμός Σχεδίων/Υποδειγμάτων:	1
(51) Διεθνής Ταξινόμηση:	12-06
(54) Προσδιορισμός Αντικειμένου:	ΦΟΥΣΚΩΤΟ ΣΚΑΦΟΣ ΜΕ ΠΟΛΥΕΠΙΠΕΔΗ ΓΑΣΤΡΑ



1.1



1.2

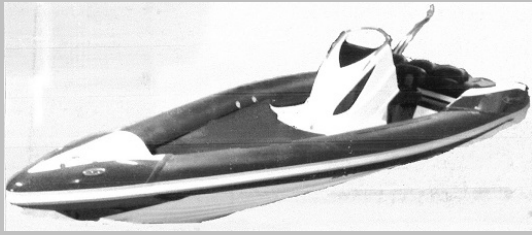

1.3

(21) Αρ. Αίτησης Σχ. ή Υπ: 20150600132
(22) Ημερομηνία Κατάθεσης: 02-12-2015
(18) Ημ. Λήξης 1ης πενταετίας: 02-12-2020
(71) Καταθέτης(ες): ΧΡΟΝΟΠΟΥΛΟΣ ΠΑΝΑΓΙΩΤΗΣ
Κολοκοτρώνη 1 ΚΗΦΙΣΙΑ 14562 ΑΤΤΙΚΗ ΕΛΛΑΔΑ
(30) Συμβ. Προτεραιότητα(ες):
(72) Δημιουργός(οι): ΧΡΟΝΟΠΟΥΛΟΣ ΠΑΝΑΓΙΩΤΗΣ
(74) Πληρεξούσιος:
(-) Αντίκλητος:
(28) Αριθμός Σχεδίων/Υποδειγμάτων: 12
(51) Διεθνής Ταξινόμηση: 02-04
(54) Προσδιορισμός Αντικειμένου: ΥΠΟΔΗΜΑΤΑ



1



2.1



2.2



3.1



3.2



4.1



4.2



4.3



5



6



7.1



7.2



8



9.1



9.2



10.1



10.2



11.1



11.2



12.1



12.2

(21) Αρ. Αίτησης Σχ. ή Υπ:	20150600133
(22) Ημερομηνία Κατάθεσης:	03-12-2015
(18) Ημ. Λήξης 1ης πενταετίας:	03-12-2020
(71) Καταθέτης(ες):	ΚΟΚΚΙΟΣ ΚΩΝΣΤΑΝΤΙΝΟΣ Ρεθύμνης και Μπράλου 2 ΒΑΡΗ ΧΕΙΜΩΝΑ 16672 ΑΤΤΙΚΗ ΕΛΛΑΔΑ
(30) Συμβ. Προτεραιότητα(ες):	
(72) Δημιουργός(οι):	ΚΟΚΚΙΟΣ ΚΩΝΣΤΑΝΤΙΝΟΣ
(74) Πληρεξούσιος:	
(-) Αντίκλητος:	
(28) Αριθμός Σχεδίων/Υποδειγμάτων:	4
(51) Διεθνής Ταξινόμηση:	26-05
(54) Προσδιορισμός Αντικειμένου:	ΦΩΤΙΣΤΙΚΑ



1



2

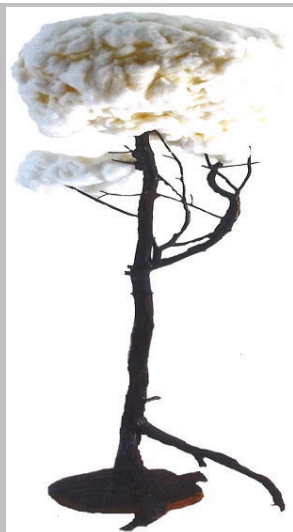

3



4

(21) Αρ. Αίτησης Σχ. ή Υπ:

20150600134

(22) Ημερομηνία Κατάθεσης:

04-12-2015

(18) Ημ. Λήξης 1ης πενταετίας:

04-12-2020

(71) Καταθέτης(ες):

ΠΑΠΑΚΟΣΜΑΣ ΜΕΝΕΛΛΟΥ ΝΙΚΟΛΑΟΣ

Ιπποκράτους 13 ΗΛΙΟΥΠΟΛΗ (ΑΤΤΙΚΗΣ), 16346 ΕΛΛΑΔΑ

ΠΑΝΑΓΙΩΤΟΠΟΥΛΟΥ ΓΕΩΡΓΙΑ

Πλαστήρα 51 ΑΓΙΟΣ ΔΗΜΗΤΡΙΟΣ, 17341 ΑΤΤΙΚΗ ΕΛΛΑΔΑ

(30) Συμβ. Προτεραιότητα(ες):

(72) Δημιουργός(οι):

ΠΑΠΑΚΟΣΜΑΣ ΝΙΚΟΛΑΟΣ

ΠΑΝΑΓΙΩΤΟΠΟΥΛΟΥ ΓΕΩΡΓΙΑ

(74) Πληρεξούσιος:

(-) Αντίκλητος:

(28) Αριθμός Σχεδίων/Υποδειγμάτων:

13

(51) Διεθνής Ταξινόμηση:

01-01

(54) Προσδιορισμός Αντικειμένου:

ΑΡΤΟΣΚΕΥΑΣΜΑΤΑ

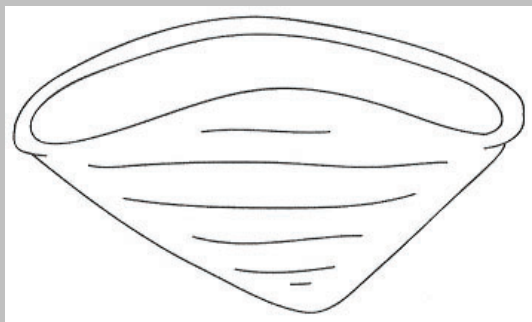

1.1

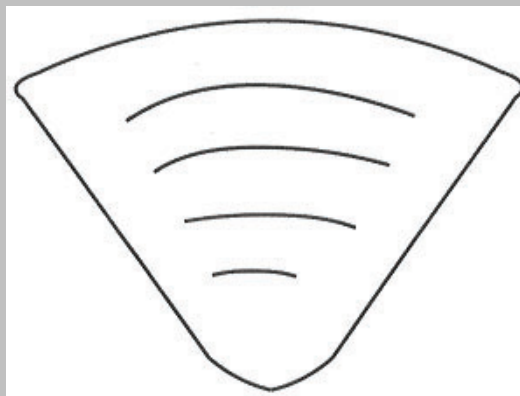

1.2

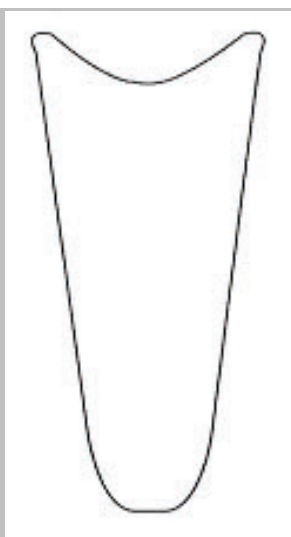

1.3

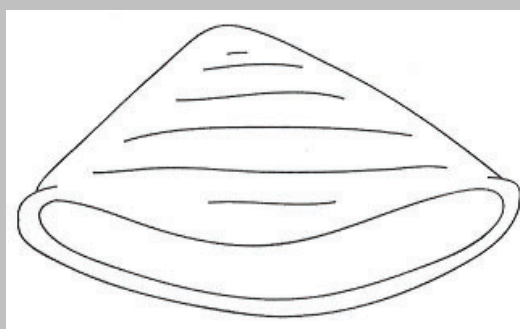

1.4

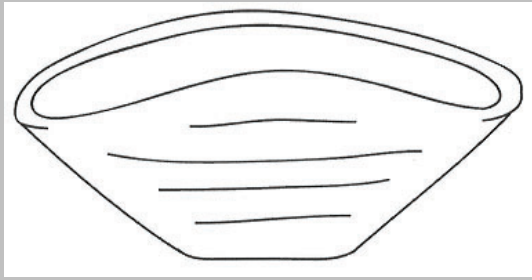

2.1

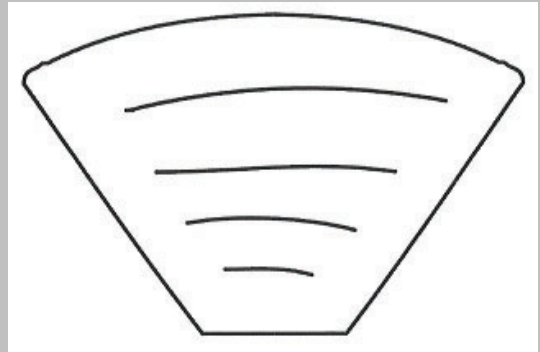

2.2

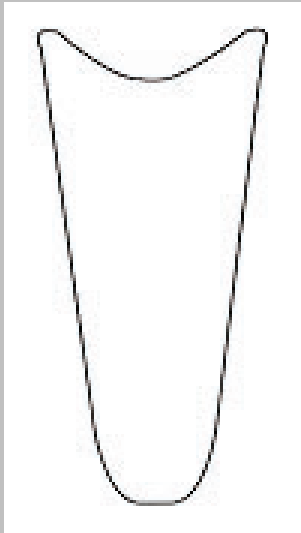

2.3

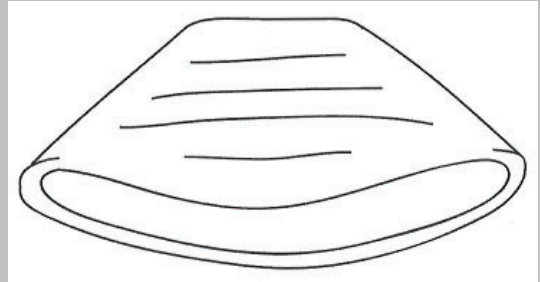

2.4

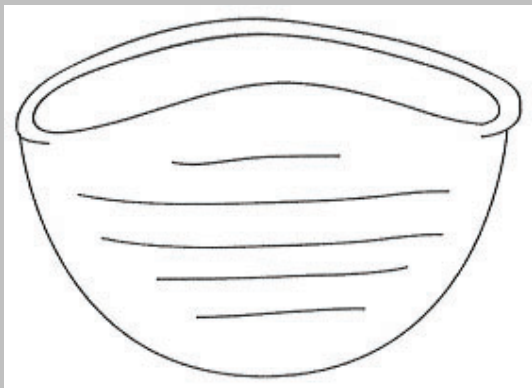

3.1

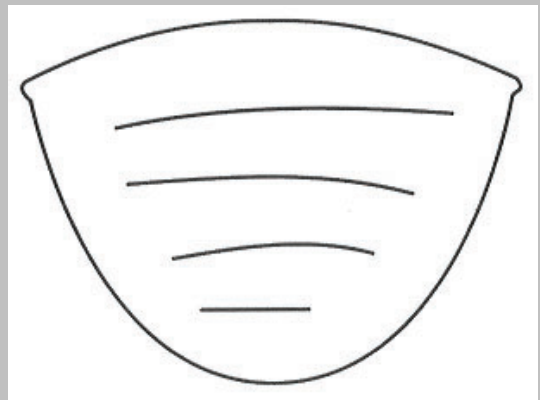

3.2

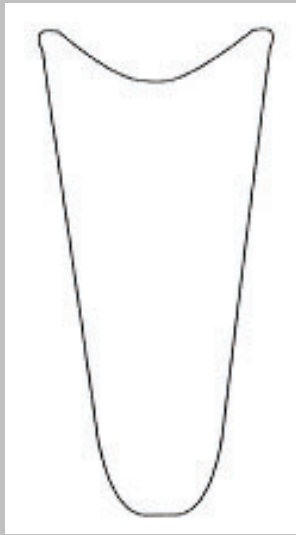

3.3

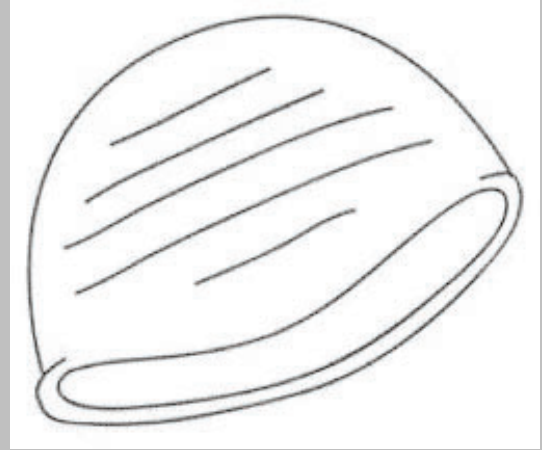

3.4

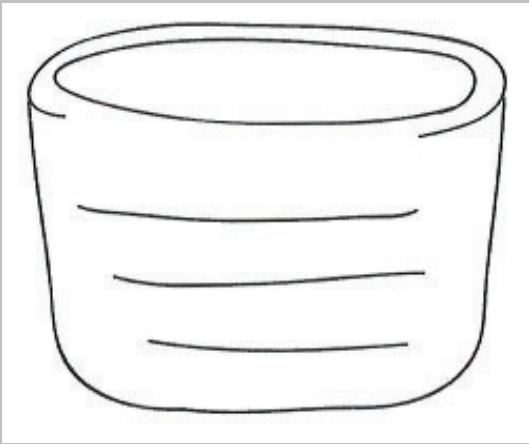

4.1



4.2

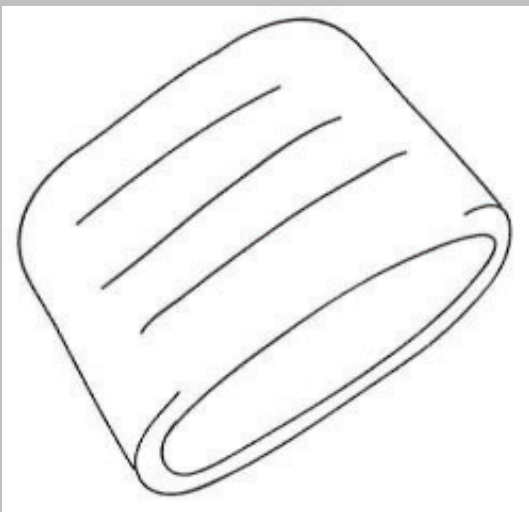

4.3

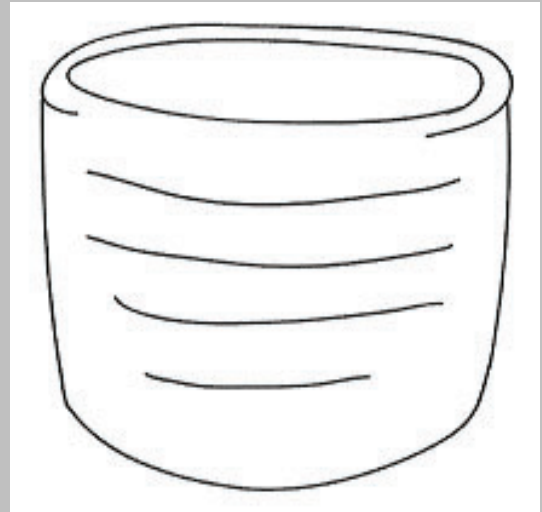

5.1

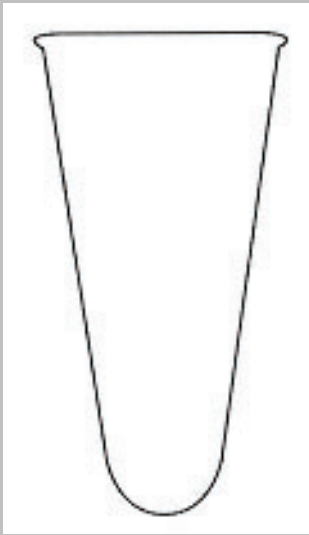

5.2

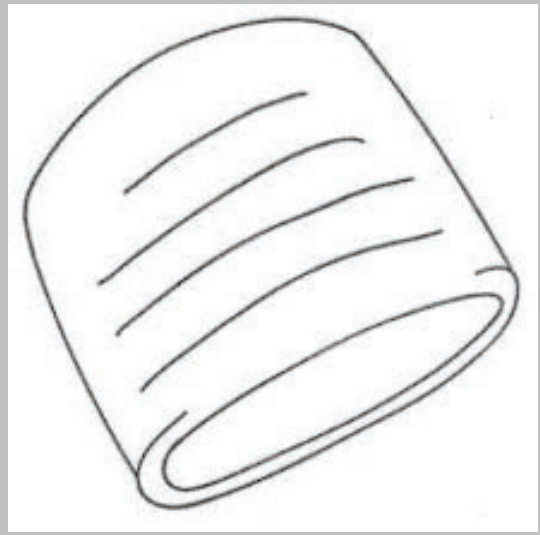

5.3

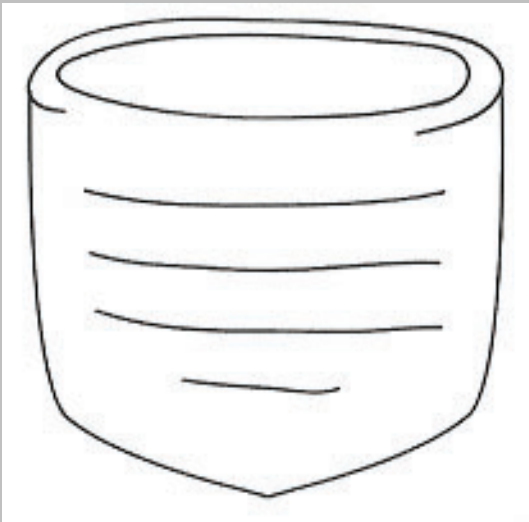

6.1

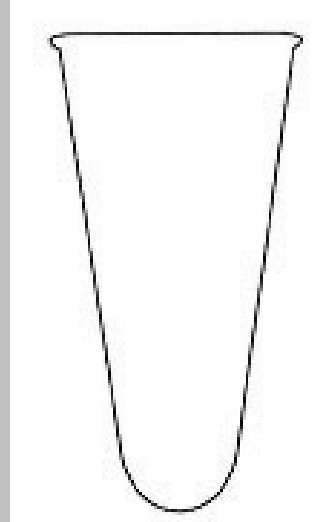

6.2



6.3

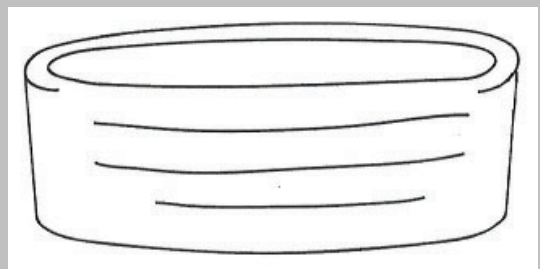

7.1

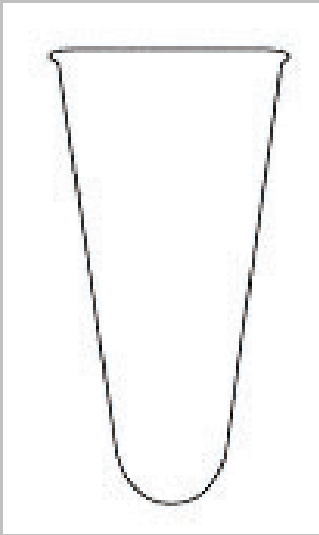

7.2

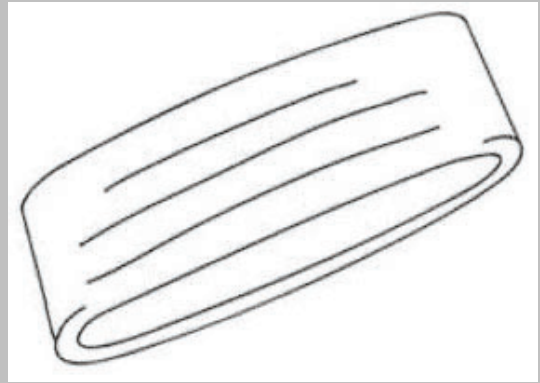

7.3

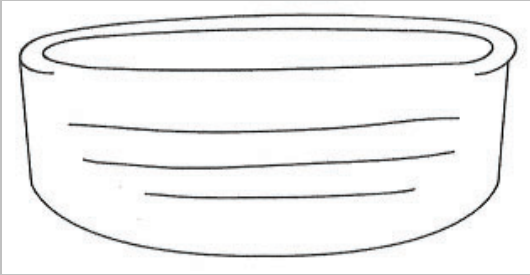

8.1

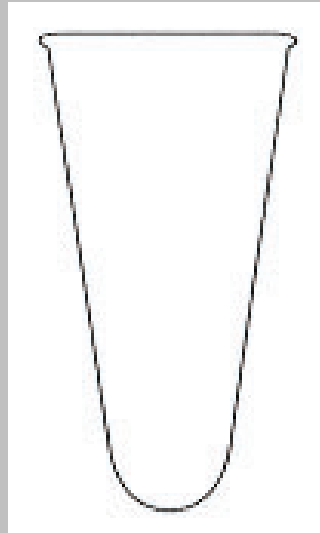

8.2

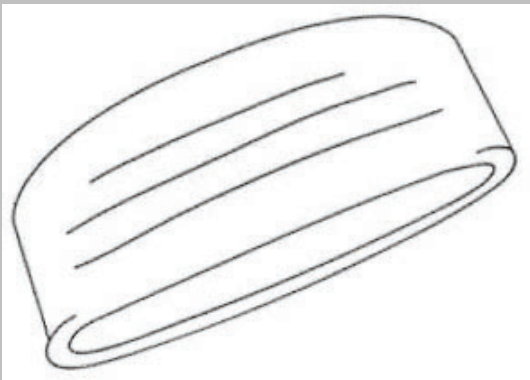

8.3

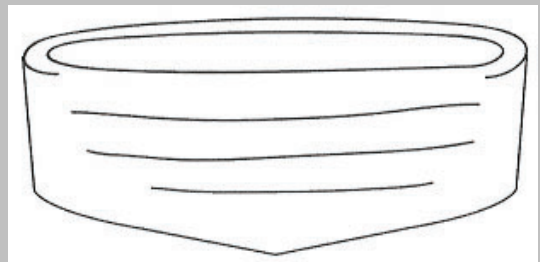

9.1

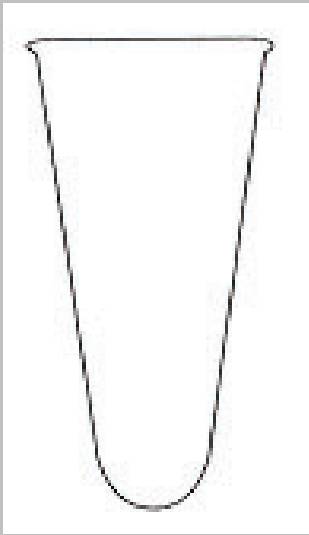

9.2

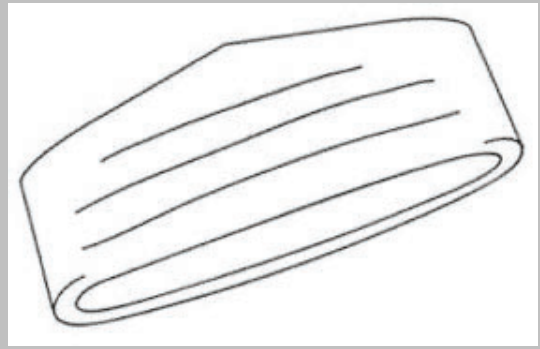

9.3

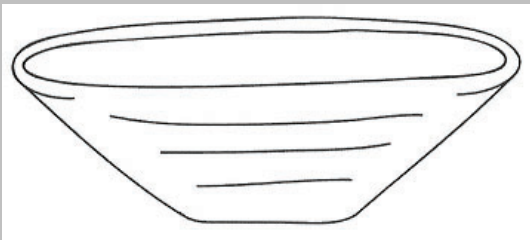

10.1

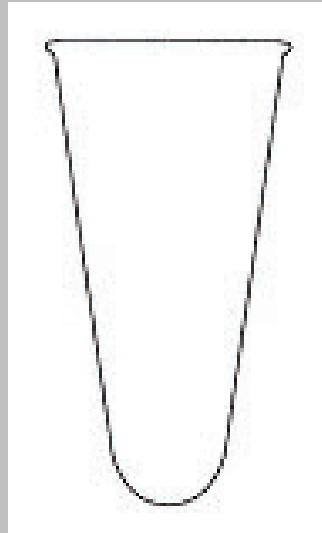

10.2

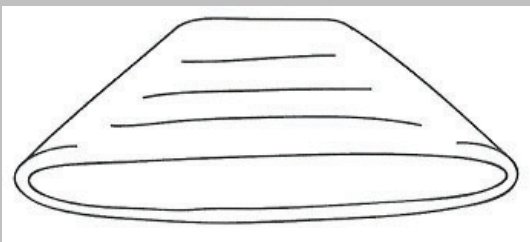

10.3

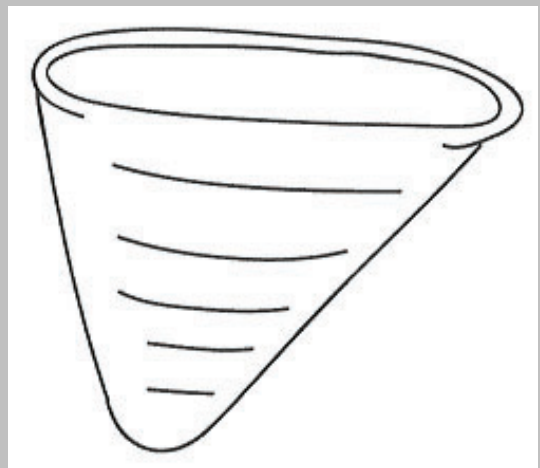

11.1

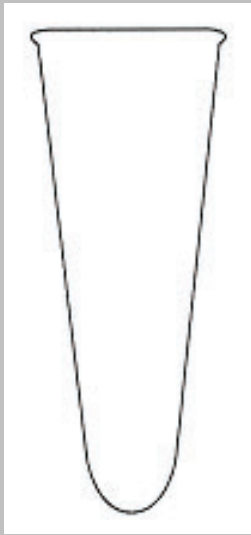

11.2

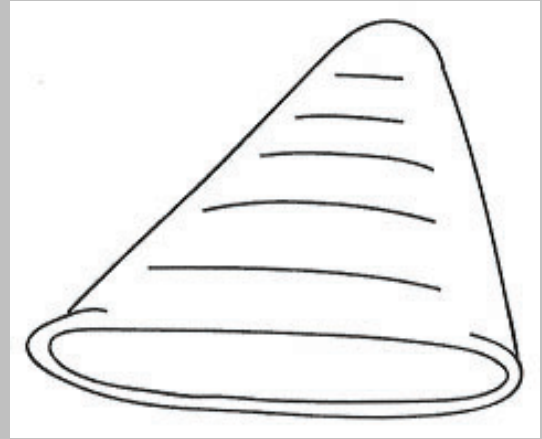

11.3

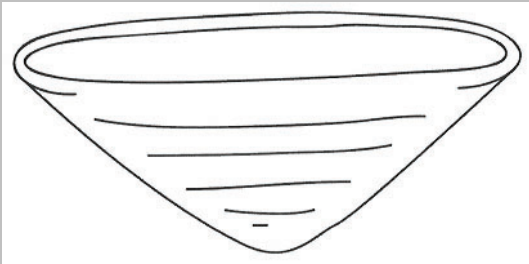

12.1

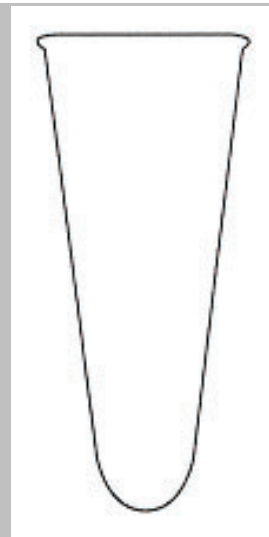

12.2

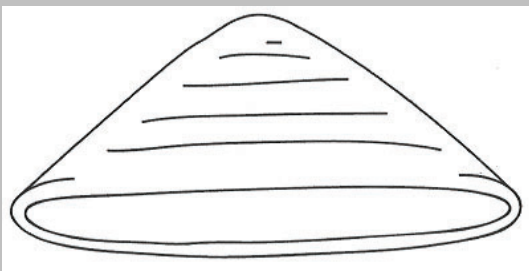

12.3

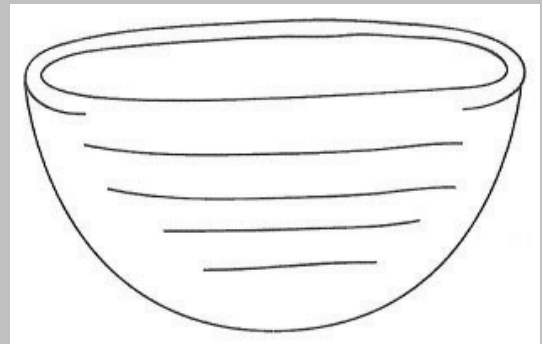

13.1

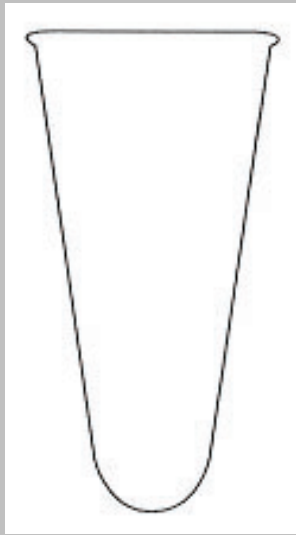

13.2

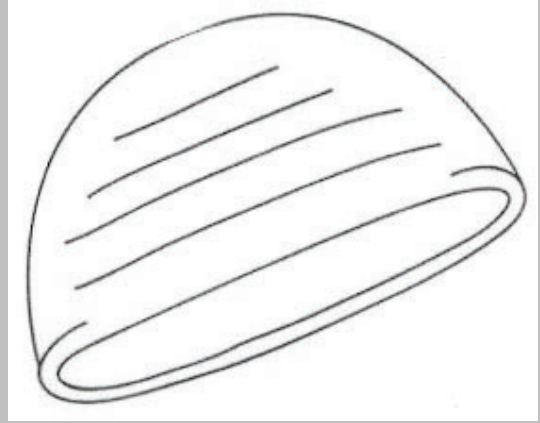

13.3

(21) Αρ. Αίτησης Σχ. ή Υπ:

20150600135

(22) Ημερομηνία Κατάθεσης:

08-12-2015

(18) Ημ. Λήξης 1ης πενταετίας:

08-12-2020

(71) Καταθέτης(ες):

**Α.Ι. ΤΖΙΤΖΗΣ ΜΟΝΟΠΡΟΣΩΠΗ ΙΚΕ ΥΠΗΡΕΣΙΕΣ
ΤΑΠΕΤΣΑΡΙΣΜΑΤΟΣ**

Ορφέως 200 και Πάροδος Αγάπης ΑΙΓΑΛΕΩ (ΑΤΤΙΚΗΣ), 12241
ΕΛΛΑΔΑ

(30) Συμβ. Προτεραιότητα(ες):

(72) Δημιουργός(οι):

ΤΖΙΤΖΗΣ ΙΩΑΝΝΗΣ

(74) Πληρεξούσιος:

(-) Αντίκλητος:

(28) Αριθμός Σχεδίων/Υποδειγμάτων:

7

(51) Διεθνής Ταξινόμηση:

06-01 , 06-03 , 06-04 , 06-07

(54) Προσδιορισμός Αντικειμένου:

ΕΠΙΠΛΑ

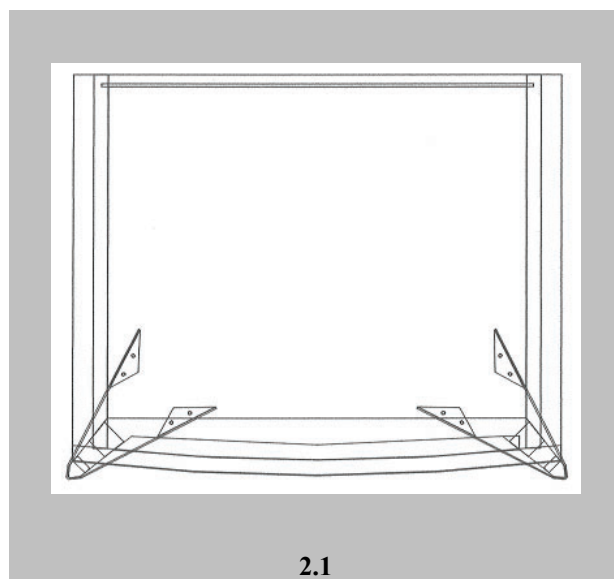
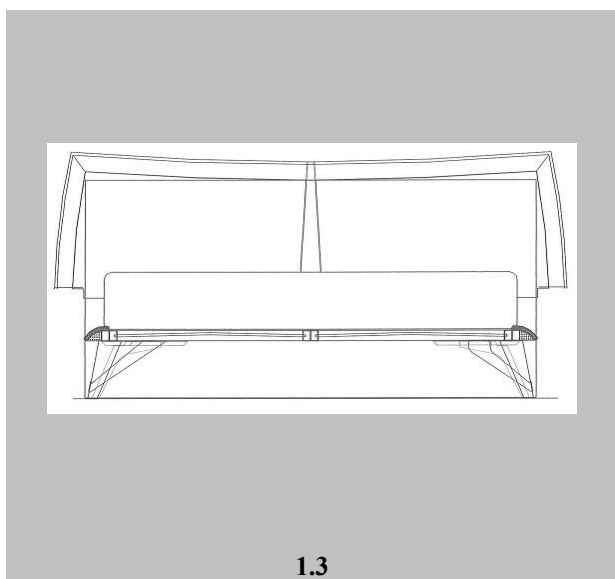
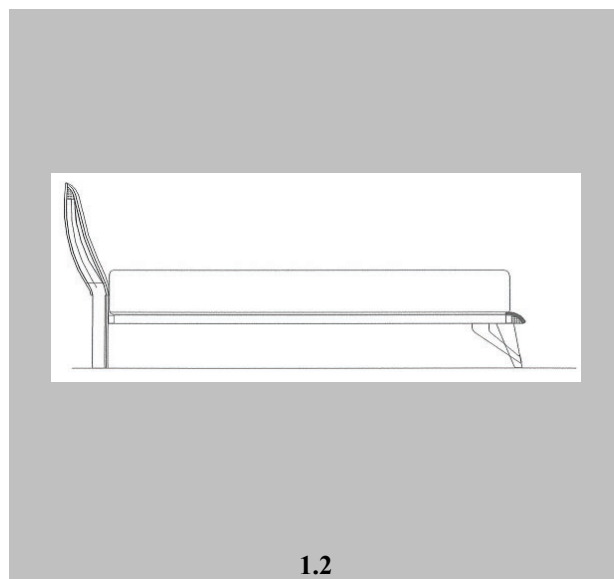
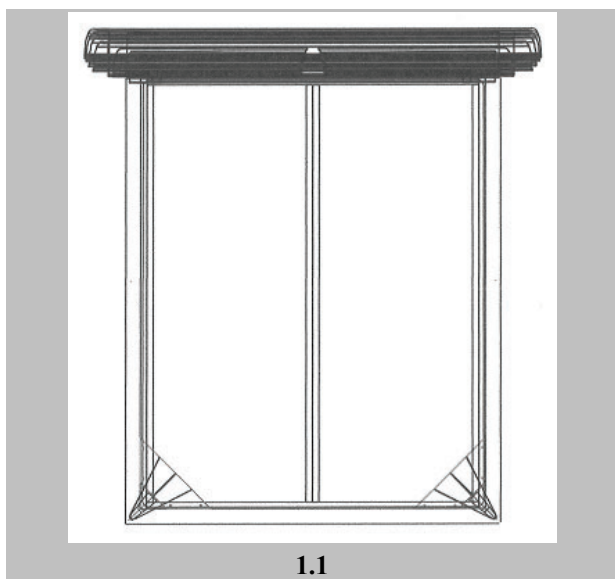

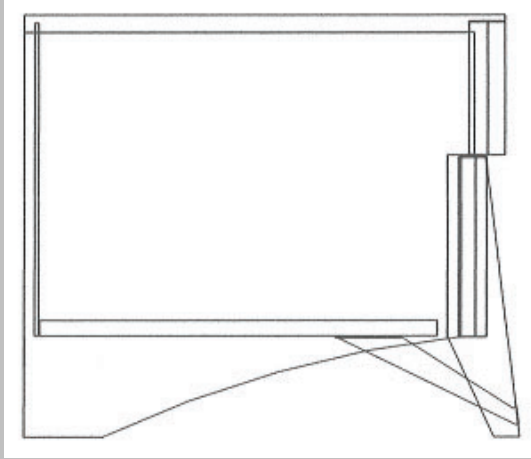

2.2

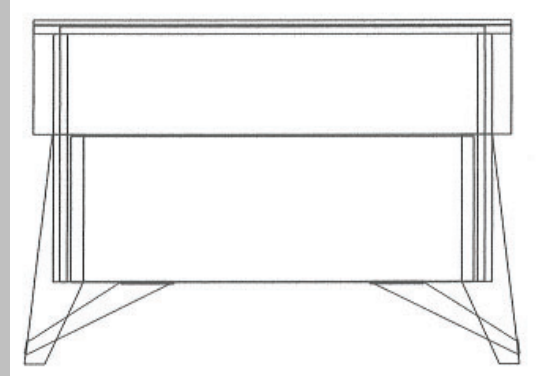

2.3

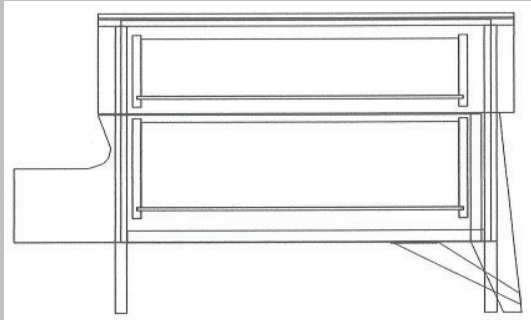

3.1

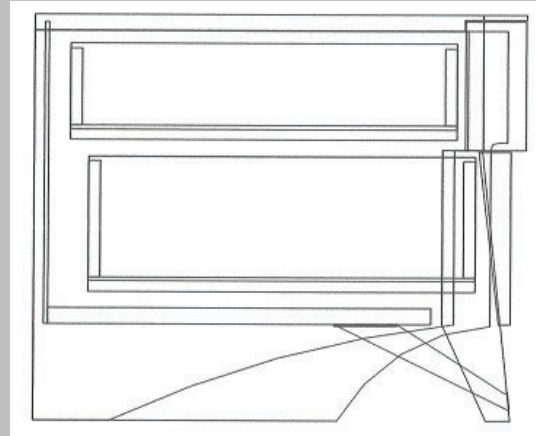

3.2

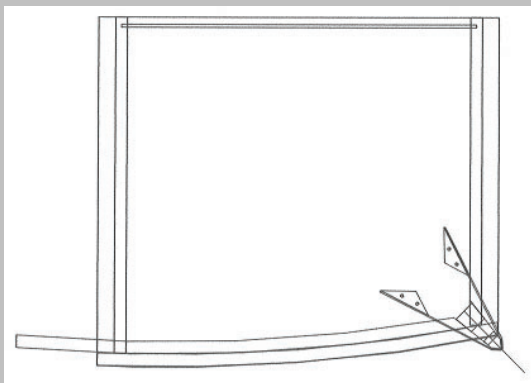

3.3

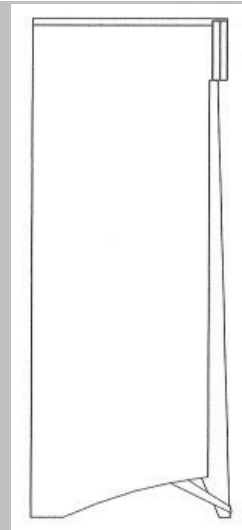

4.1

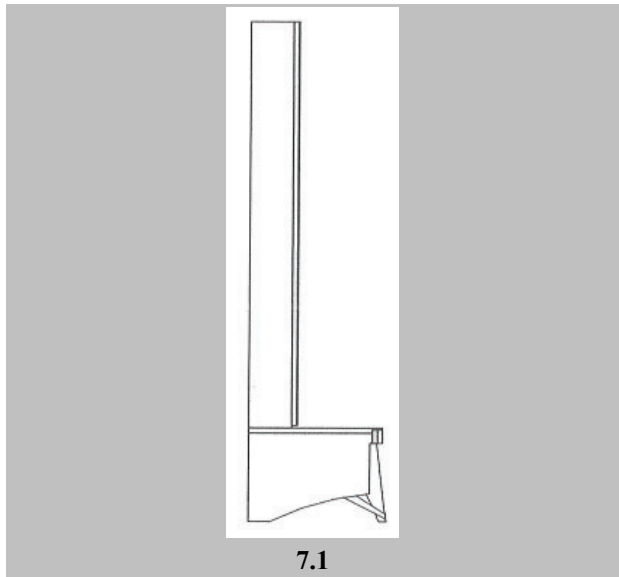
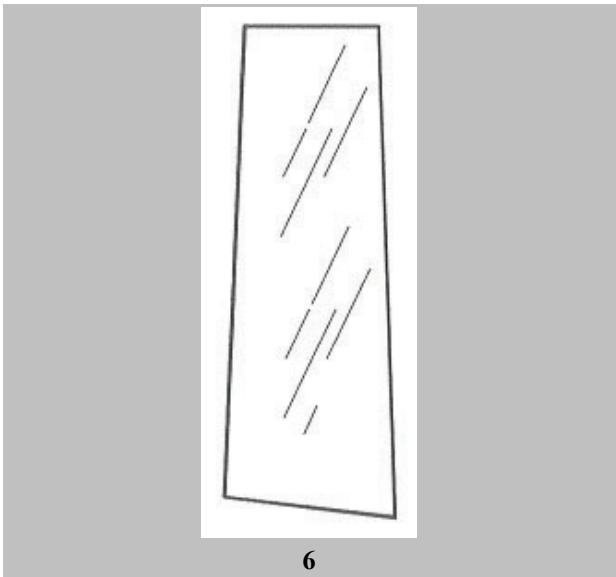
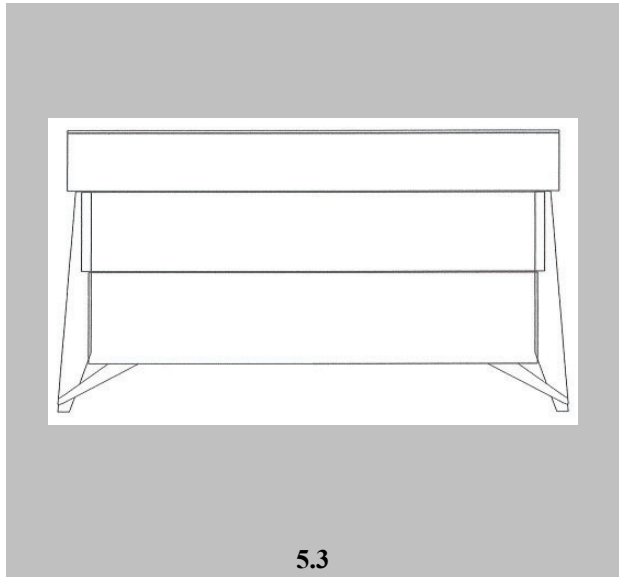
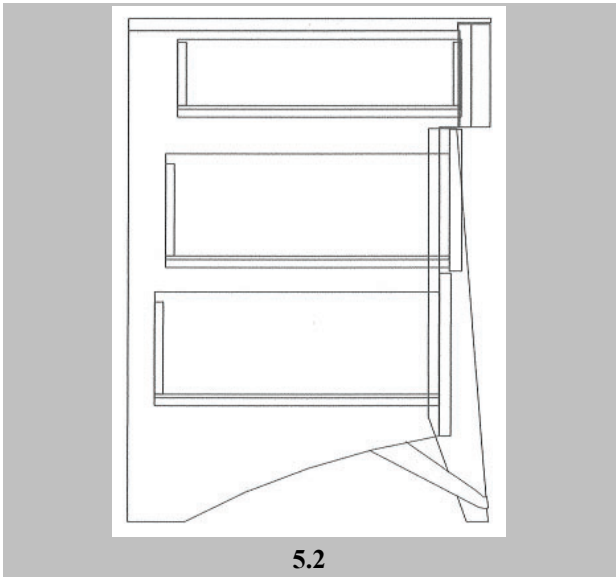
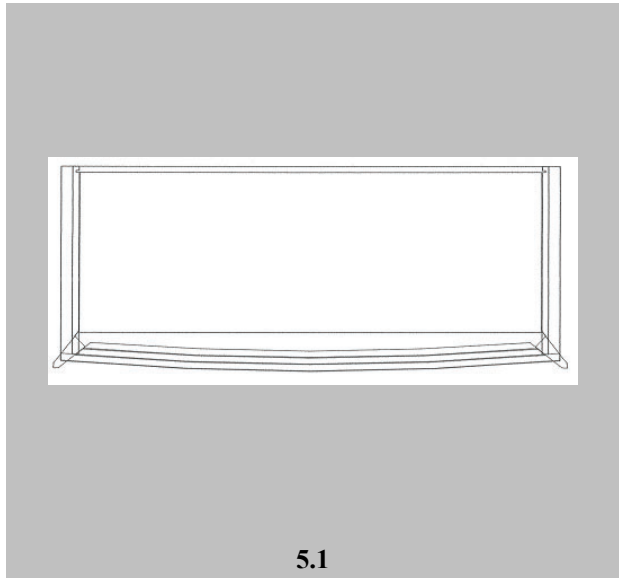
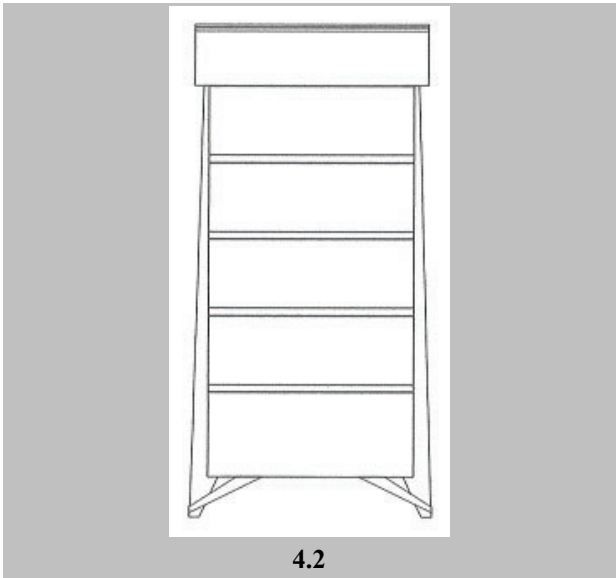

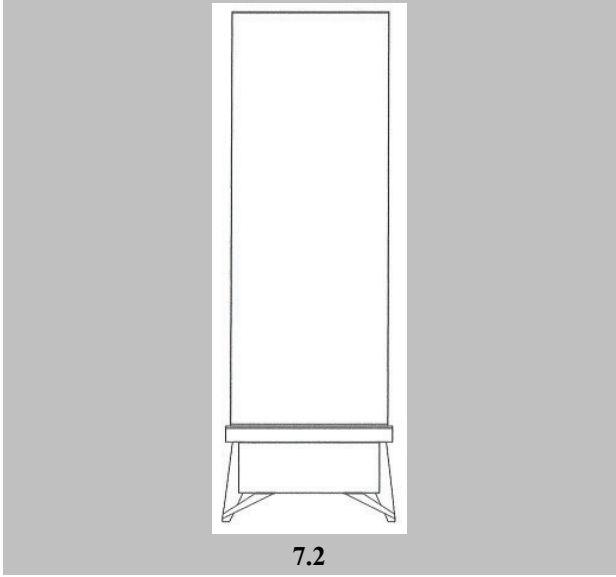

7.2

- (21) Αρ. Αίτησης Σχ. ή Υπ: 20150600136
(22) Ημερομηνία Κατάθεσης: 04-12-2015
(18) Ημ. Λήξης 1ης πενταετίας: 04-12-2020
(71) Καταθέτης(ες): **Α. ΠΑΠΑΧΡΗΣΤΟΥ ΚΑΙ ΥΙΟΙ Ο.Ε. ΜΕ ΔΙΑΚΤΙΡΙΚΟ ΤΙΤΛΟ JEREMY BOY**
Καραολή και Δημητρίου 16 ΘΕΣΣΑΛΟΝΙΚΗ, 54630 ΘΕΣΣΑΛΟΝΙΚΗ
ΕΛΛΑΔΑ
- (30) Συμβ. Προτεραιότητα(ες):
(72) Δημιουργός(οι): **ΠΑΠΑΧΡΗΣΤΟΥ ΠΕΛΑΓΙΑ-ΧΡΙΣΤΙΝΑ**
(74) Πληρεξούσιος:
(-) Αντίκλητος: **ΑΝΑΣΤΟΓΛΟΥ ΑΝΘΟΥΛΑ:**
Βασιλέως Ηρακλείου 11 ΘΕΣΣΑΛΟΝΙΚΗ, 54625 ΘΕΣΣΑΛΟΝΙΚΗ
- (28) Αριθμός Σχεδίων/Υποδειγμάτων: 1
(51) Διεθνής Ταξινόμηση: 02-02
(54) Προσδιορισμός Αντικειμένου: **ΚΟΛΑΝ**

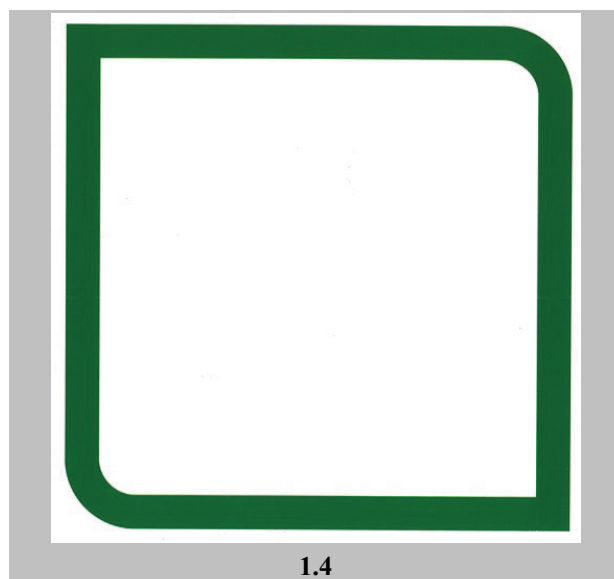
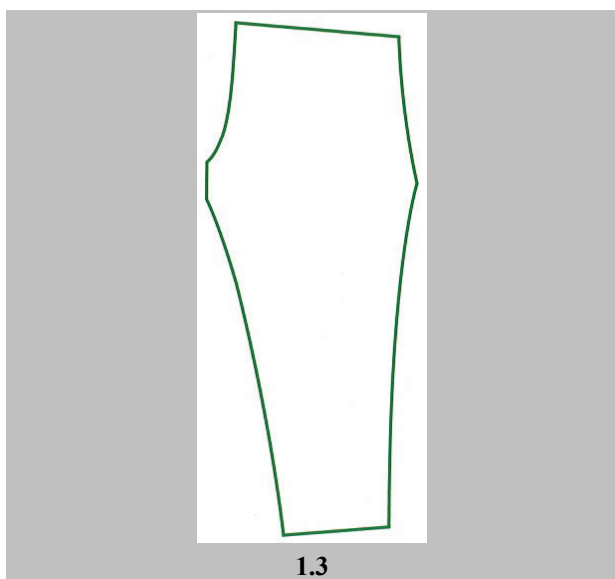
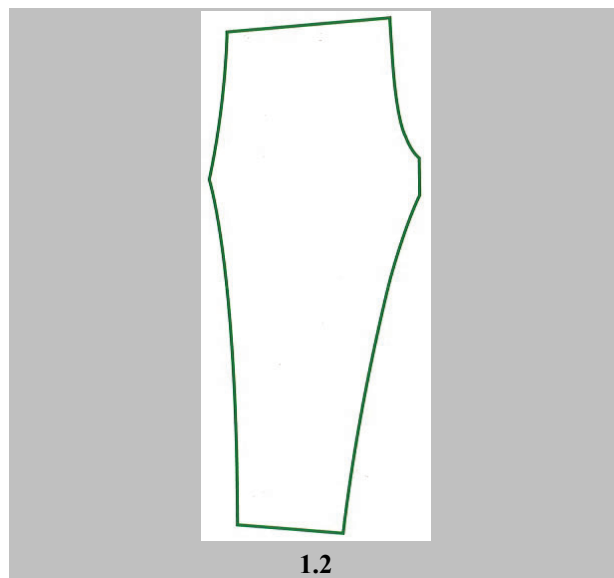
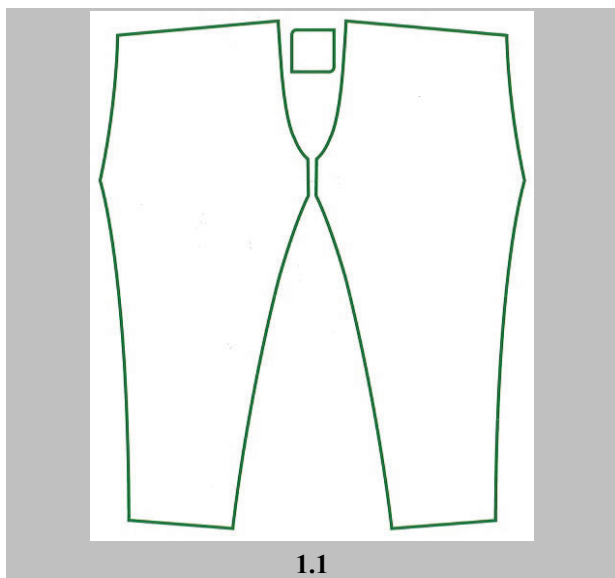

- (21) *Αρ. Αίτησης Σχ. ή Υπ:* **20150600137**
- (22) *Ημερομηνία Κατάθεσης:* 14-12-2015
- (18) *Ημ. Λήξης 1ης πενταετίας:* 14-12-2020
- (71) *Καταθέτης(ες):* **ΒΛΑΧΟΣ ΣΤΕΦΑΝΟΣ**
1ο Χλμ. Καλαμπάκας-Τρικάλων ΚΑΛΑΜΠΙΑΚΑ (ΤΡΙΚΑΛΩΝ), 42200
ΕΛΛΑΔΑ
- (30) *Συμβ. Προτεραιότητα(ες):*
- (72) *Δημιουργός(οι):* **ΒΛΑΧΟΣ ΣΤΕΦΑΝΟΣ**
- (74) *Πληρεξούσιος:*
- (-) *Αντίκλητος:*
- (28) *Αριθμός Σχεδίων/Υποδειγμάτων:* 19
- (51) *Διεθνής Ταξινόμηση:* 11-02
- (54) *Προσδιορισμός Αντικειμένου:* **ΔΙΑΚΟΣΜΗΤΙΚΑ ΑΝΤΙΚΕΙΜΕΝΑ**

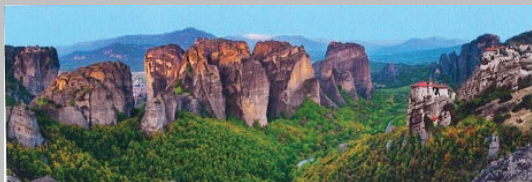

1

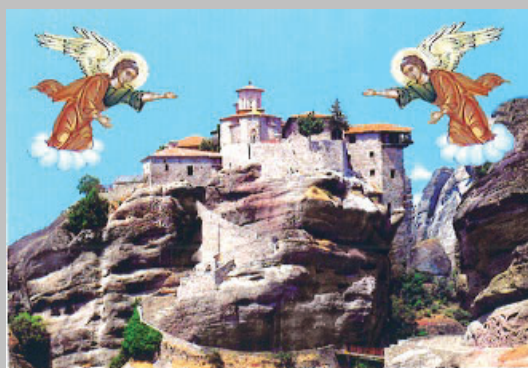

2



3



4



5



6

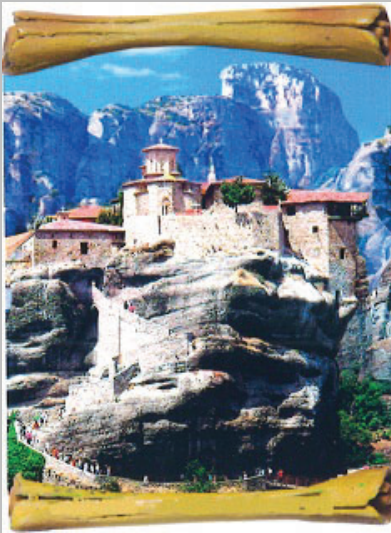

7

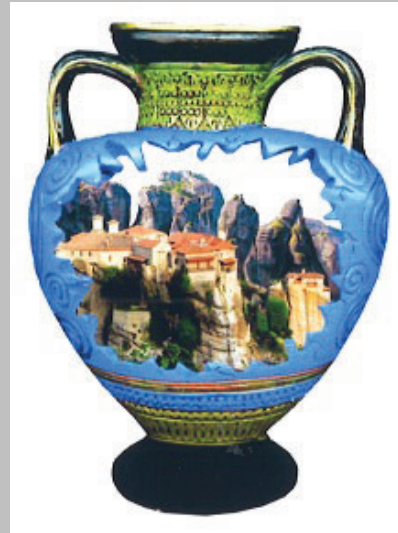

8



9



10

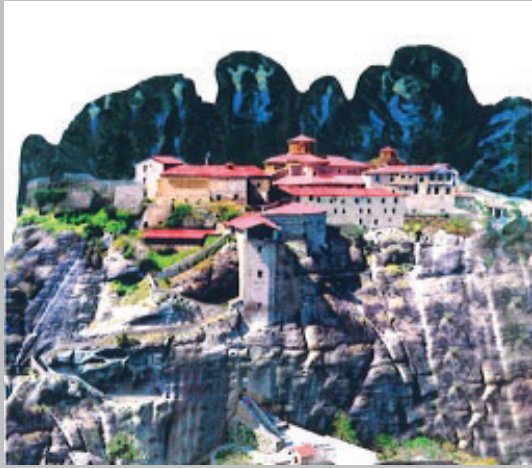

11

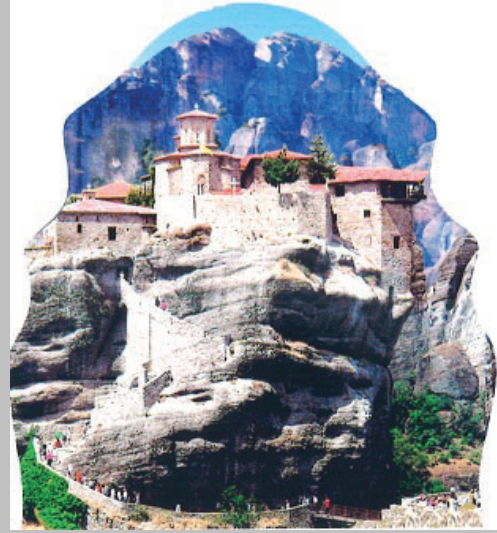

12

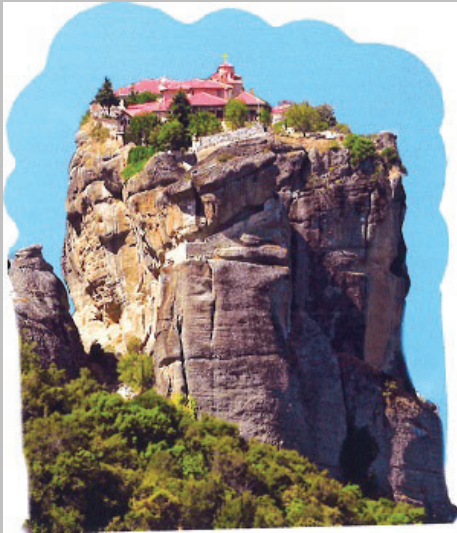

13



14

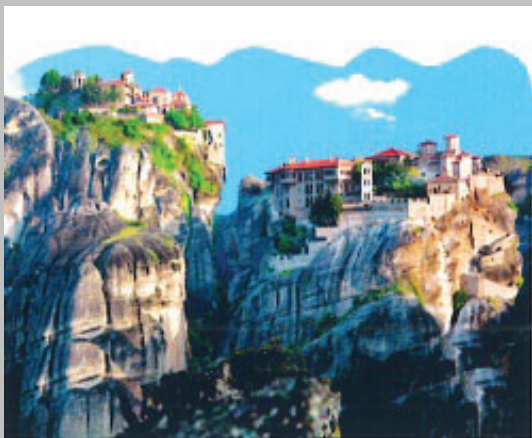

15

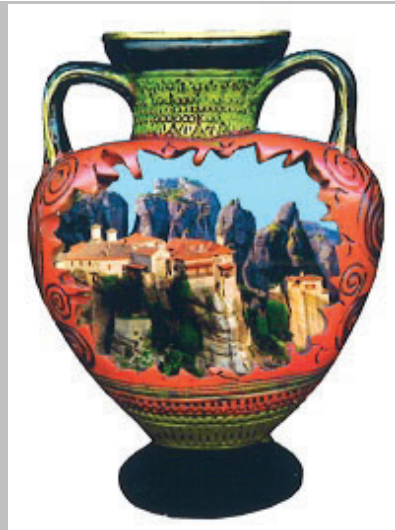

16



17



18



19

(21) Αρ. Αίτησης Σχ. ή Υπ:	20150600138
(22) Ημερομηνία Κατάθεσης:	22-12-2015
(18) Ημ. Λήξης 1ης πενταετίας:	22-12-2020
(71) Καταθέτης(ες):	ΝΟΜΠΕΛΗΣ ΧΡΗΣΤΟΣ-ΝΙΚΟΛΑΟΣ Αριστομένους 3 ΚΗΦΙΣΙΑ ,14561 ΑΤΤΙΚΗ ΕΛΛΑΔΑ
(30) Συμβ. Προτεραιότητα(ες):	
(72) Δημιουργός(οι):	ΝΟΜΠΕΛΗΣ ΧΡΗΣΤΟΣ-ΝΙΚΟΛΑΟΣ
(74) Πληρεξούσιος:	
(-) Αντίκλητος:	
(28) Αριθμός Σχεδίων/Υποδειγμάτων:	2
(51) Διεθνής Ταξινόμηση:	26-05
(54) Προσδιορισμός Αντικειμένου:	ΞΥΛΙΝΟ ΦΩΤΙΣΤΙΚΟ

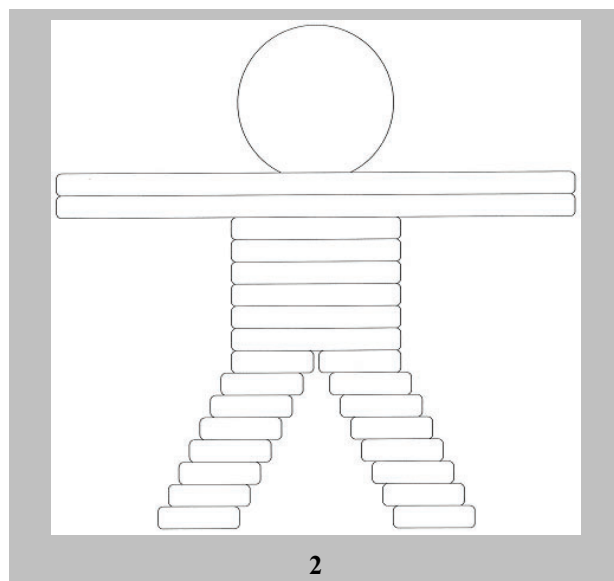
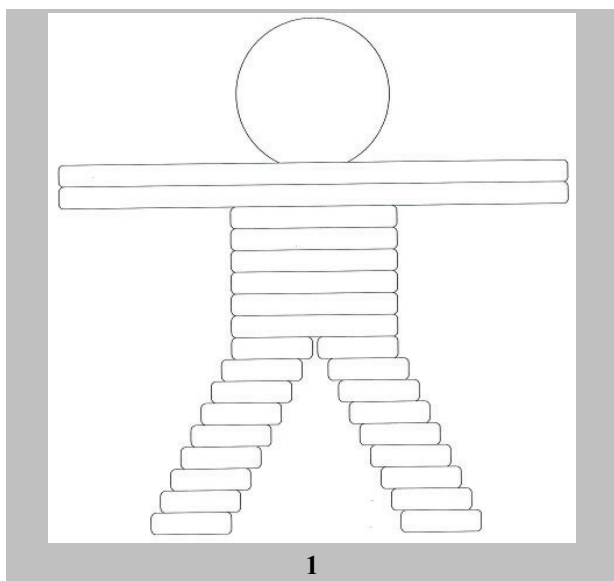

- (21) *Αρ. Αίτησης Σχ. ή Υπ:* **20150600139**
- (22) *Ημερομηνία Κατάθεσης:* 23-12-2015
- (18) *Ημ. Λήξης 1ης πενταετίας:* 23-12-2020
- (71) *Καταθέτης(ες):* **Δ. ΜΑΡΙΑΝΟΣ - Δ. ΚΩΝΣΤΑΝΤΙΝΙΔΟΥ Ο.Ε.** Ιπποκράτους 5
ΑΧΑΡΝΕΣ (ΑΤΤΙΚΗΣ), 13675 ΕΛΛΑΔΑ
- (30) *Συμβ. Προτεραιότητα(ες):*
- (72) *Δημιουργός(οι):* **ΚΩΝΣΤΑΝΤΙΝΙΔΟΥ ΔΕΣΠΟΙΝΑ** (για τα σχέδια 1-30 & 37-42)
THILLY JEROME (για τα σχέδια 34 - 40)
ΚΟΥΡΟΥΔΗΣ ΙΩΑΝΝΗΣ (για τα σχέδια 31 -32)
ΜΕΝΤΖΟΣ ΚΩΝΣΤΑΝΤΙΝΟΣ (για το σχέδιο 33)
ΚΟΚΛΑΝΟΣ ΚΩΝΣΤΑΝΤΙΝΟΣ (για τα σχέδια 41 -42)
- (74) *Πληρεξούσιος:* **ΑΝΑΔΙΩΤΟΥ ΑΓΓΕΛΙΚΗ**
Φειδίου 7 ΑΘΗΝΑ (ΑΤΤΙΚΗΣ) ,10678 ΕΛΛΑΔΑ
- (-) *Αντίκλητος:* **ΑΝΑΔΙΩΤΟΥ ΑΓΓΕΛΙΚΗ:**
Φειδίου 7 ΑΘΗΝΑ (ΑΤΤΙΚΗΣ), 10678 ΕΛΛΑΔΑ
- (28) *Αριθμός Σχεδίων/Υποδειγμάτων:* 42
- (51) *Διεθνής Ταξινόμηση:* 99-00
- (54) *Προσδιορισμός Αντικειμένου:* **ΔΙΑΚΟΣΜΗΤΙΚΑ ΣΧΕΔΙΑ ΔΙΑΦΟΡΩΝ ΜΟΡΦΩΝ ΚΑΙ ΧΡΩΜΑΤΩΝ**



1

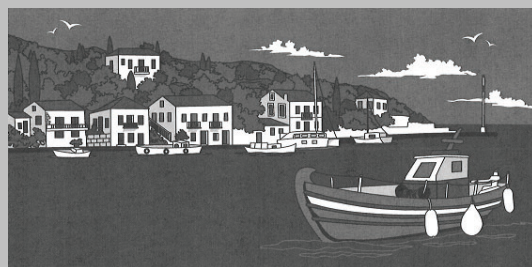

2

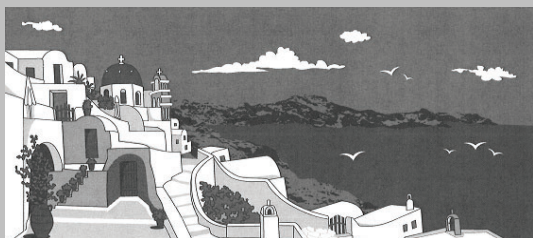

3

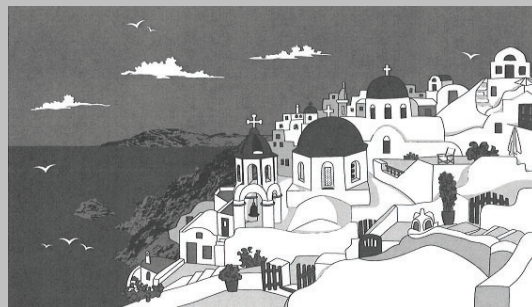

4

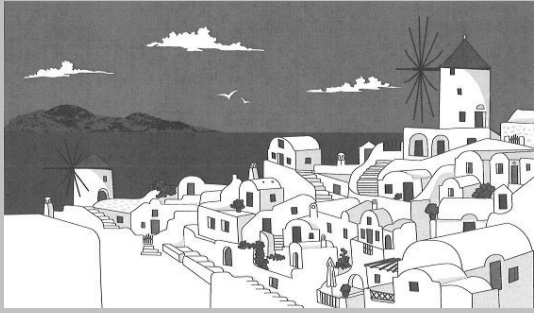

5

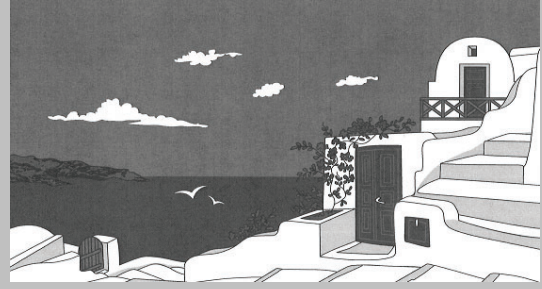

6



7



8

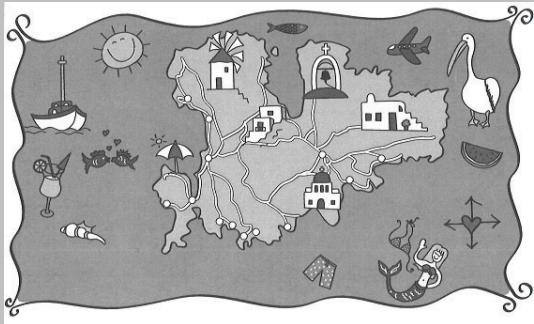

9

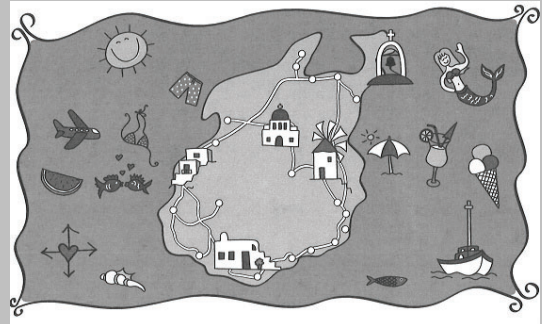

10



11

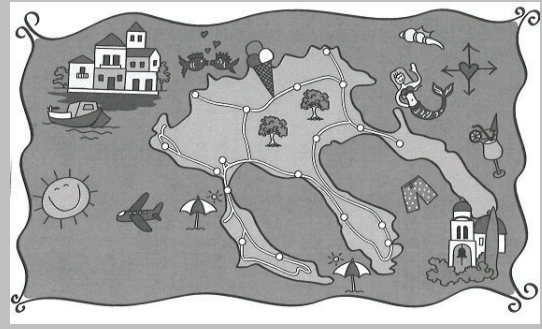

12

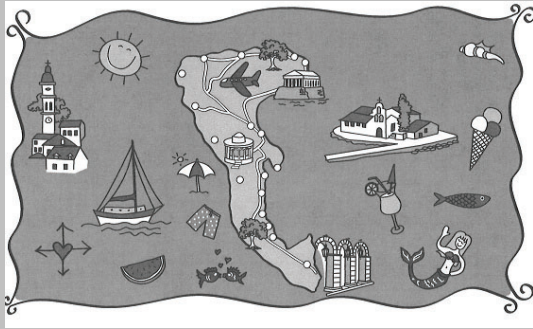

13



14



15



16

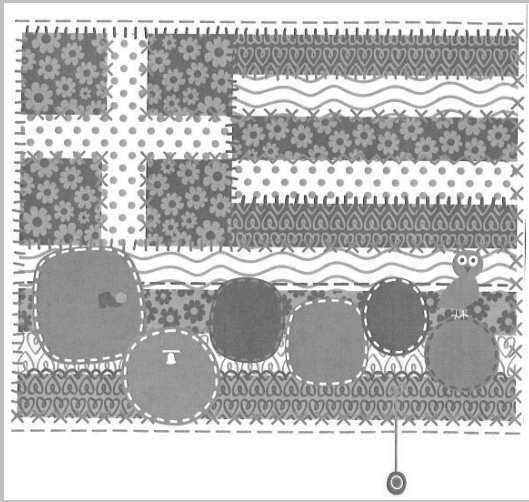

23



24



25

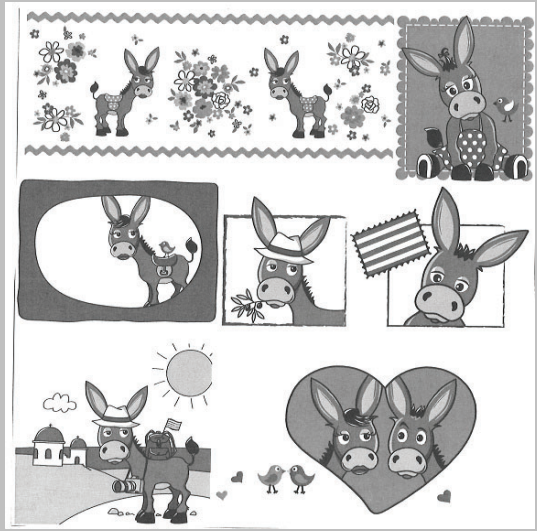

26

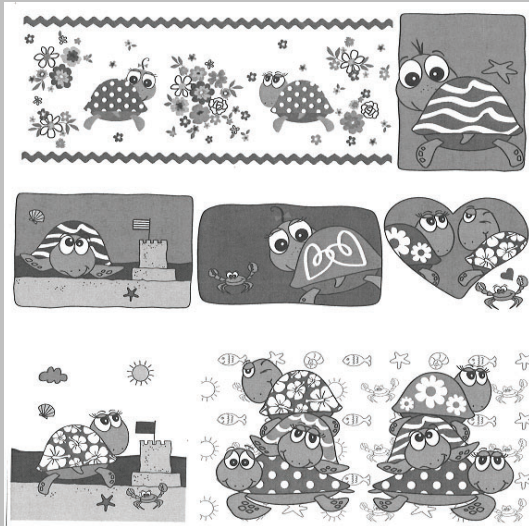

27



28



29



30

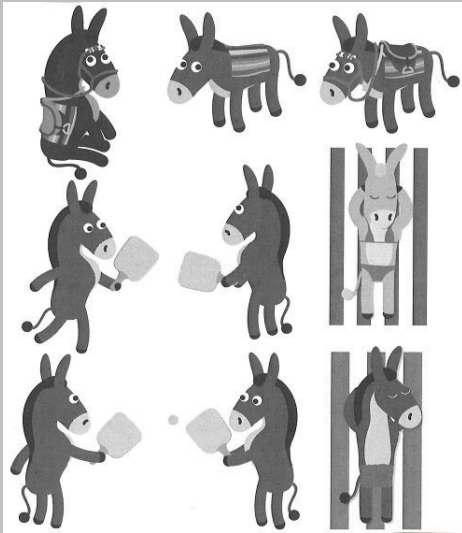

31

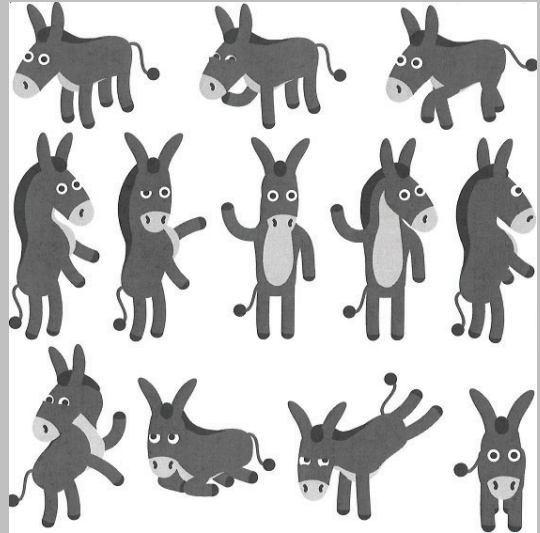

32

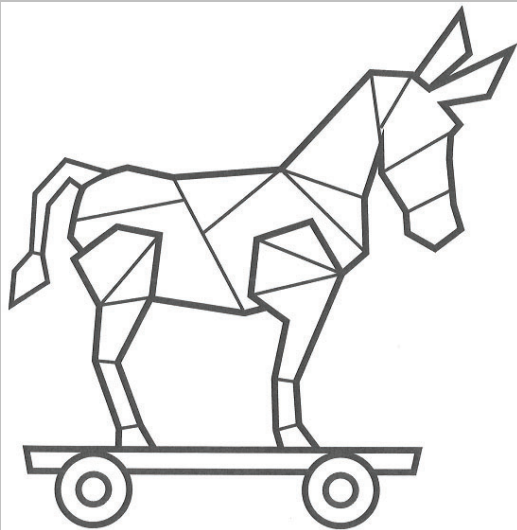

33

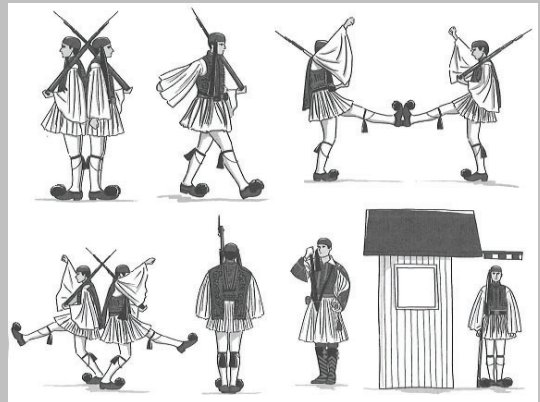

34

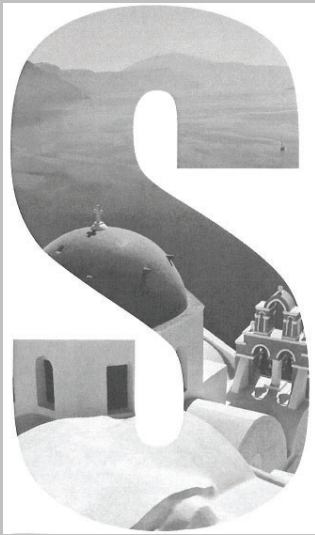

41



42

- (21) *Αρ. Αίτησης Σχ. ή Υπ:* 20150600140
- (22) *Ημερομηνία Κατάθεσης:* 23-12-2015
- (18) *Ημ. Λήξης 1ης πενταετίας:* 23-12-2020
- (71) *Καταθέτης(ες):* Δ. ΜΑΡΙΑΝΟΣ - Δ. ΚΩΝΣΤΑΝΤΙΝΙΔΟΥ Ο.Ε.
 Ιπποκράτους 5 ΑΧΑΡΝΕΣ (ΑΤΤΙΚΗΣ), 13675 ΕΛΛΑΔΑ
- (30) *Συμβ. Προτεραιότητα(ες):*
- (72) *Δημιουργός(οι):* ΚΩΝΣΤΑΝΤΙΝΙΔΟΥ ΔΕΣΠΟΙΝΑ
- (74) *Πληρεξούσιος:* ΑΝΑΔΙΩΤΟΥ ΑΓΓΕΛΙΚΗ
 Φειδίου 7 ΑΘΗΝΑ (ΑΤΤΙΚΗΣ), 10678 ΕΛΛΑΔΑ
- (-) *Αντίκλητος:* ΑΝΑΔΙΩΤΟΥ ΑΓΓΕΛΙΚΗ:
 Φειδίου 7 ΑΘΗΝΑ (ΑΤΤΙΚΗΣ), 10678 ΕΛΛΑΔΑ
- (28) *Αριθμός Σχεδίων/Υποδειγμάτων:* 7
- (51) *Διεθνής Ταξινόμηση:* 09-03
- (54) *Προσδιορισμός Αντικειμένου:* ΧΡΙΣΤΟΥΓΕΝΝΙΑΤΙΚΕΣ ΜΠΑΛΕΣ ΜΕ ΤΟ ΚΟΥΤΙ ΤΟΥΣ

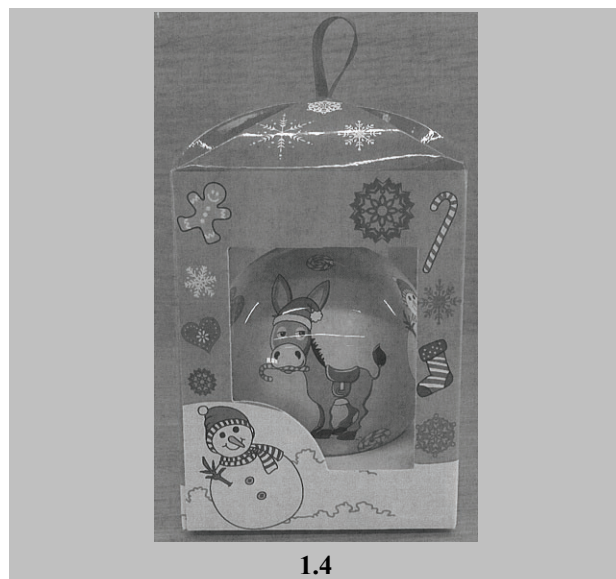
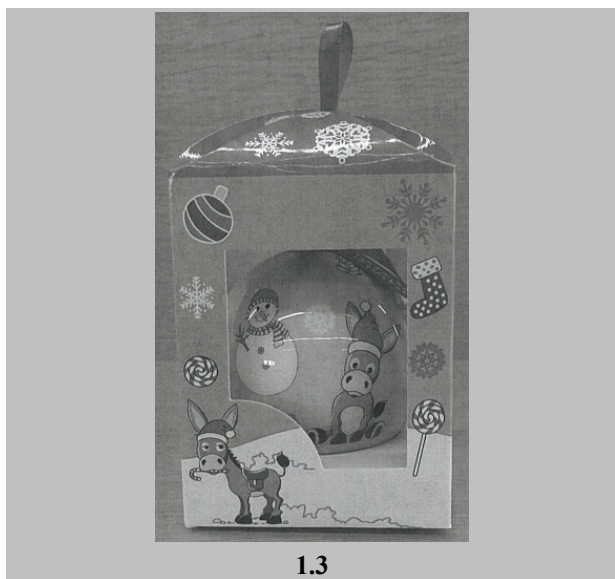
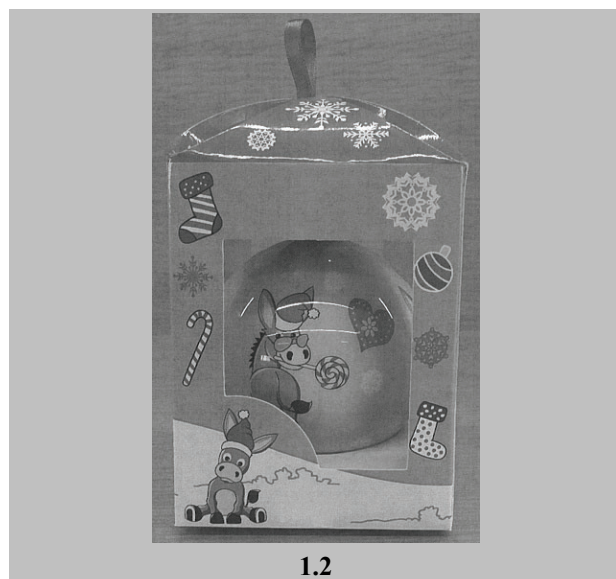
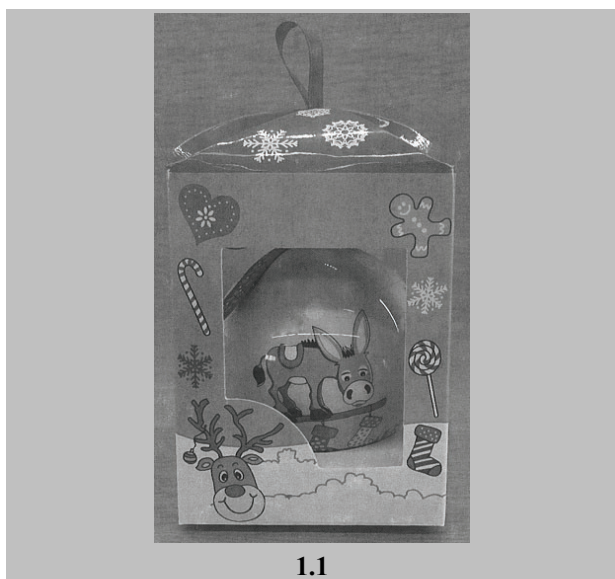



2.1



2.2



2.3



2.4

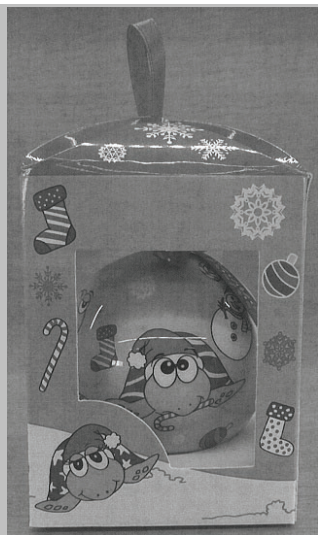

3.1

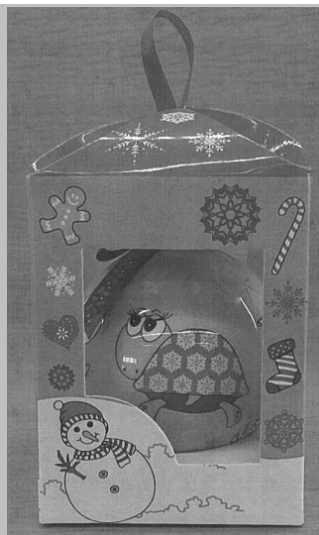

3.2



3.3



3.4

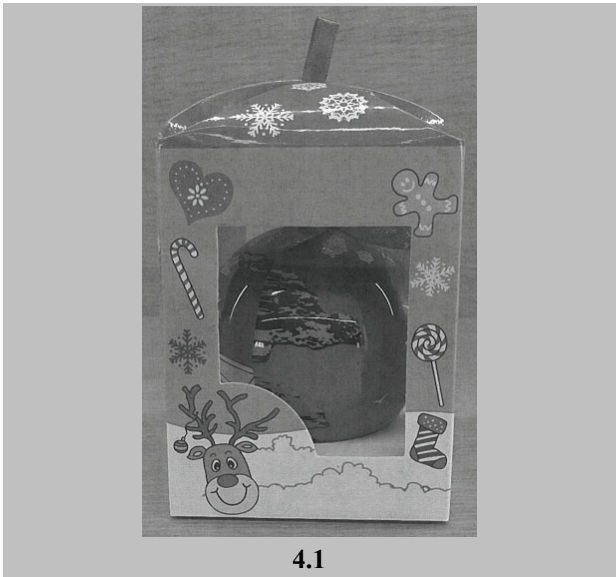

4.1



4.2

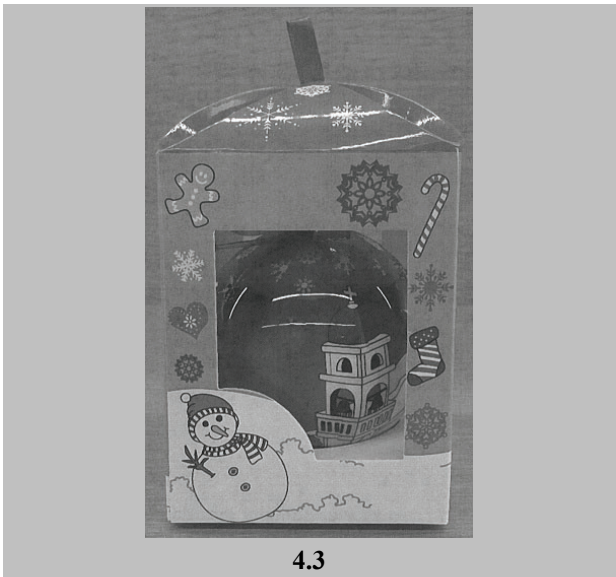

4.3

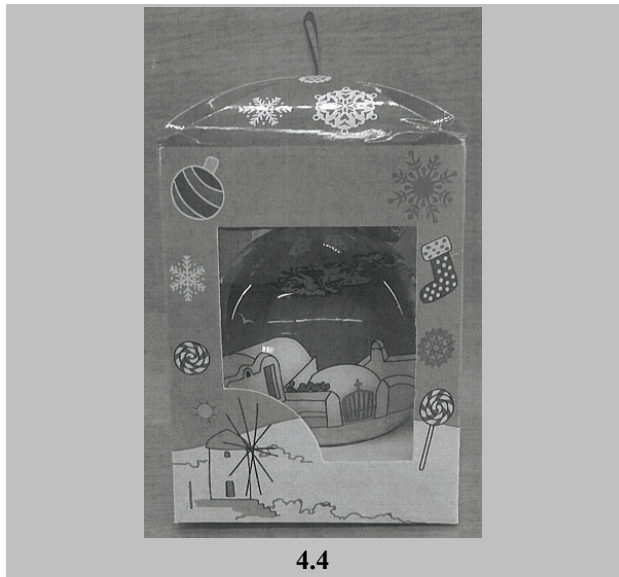

4.4



5.1



5.2

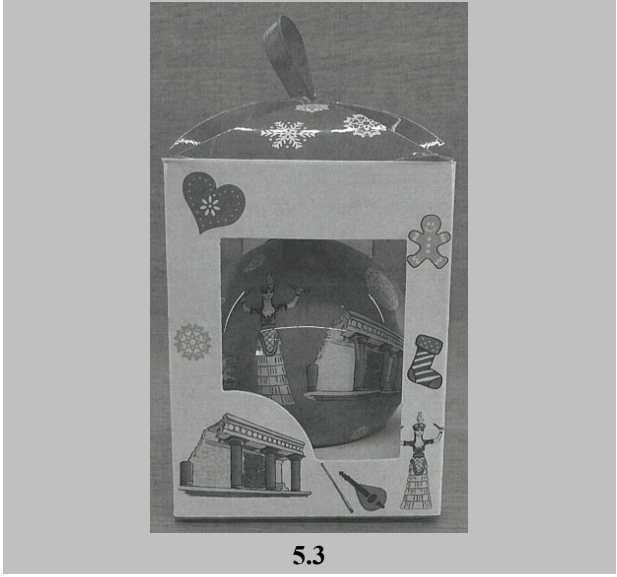

5.3

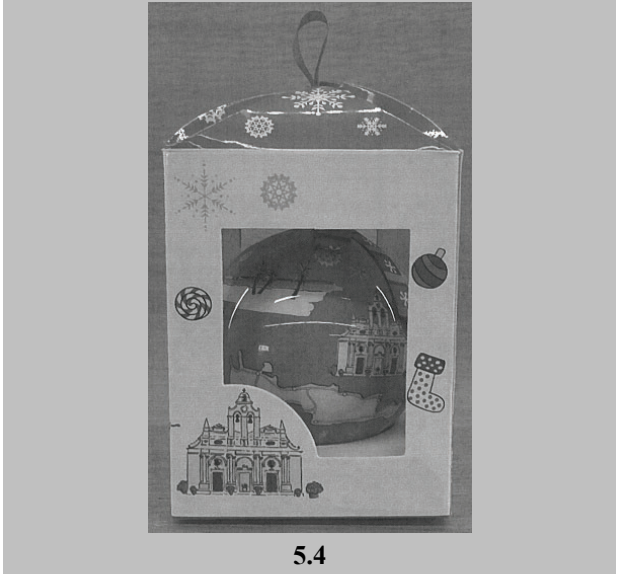

5.4

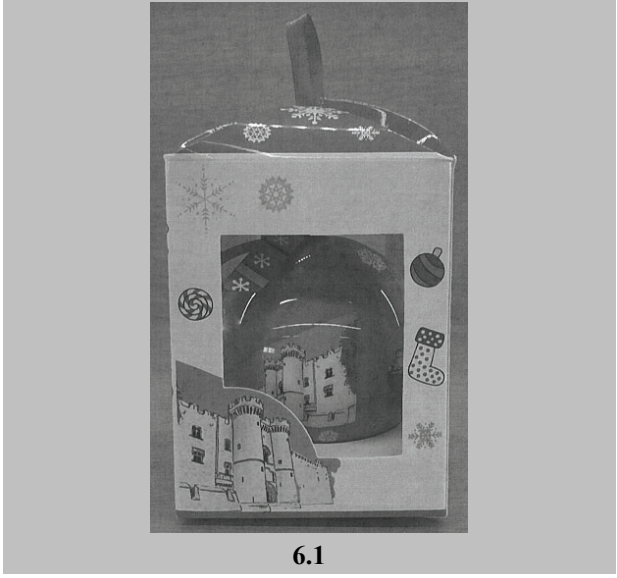

6.1

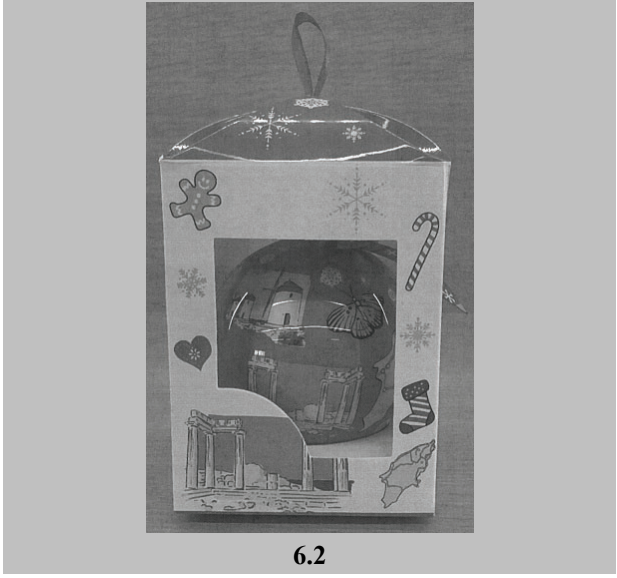

6.2



6.3



6.4

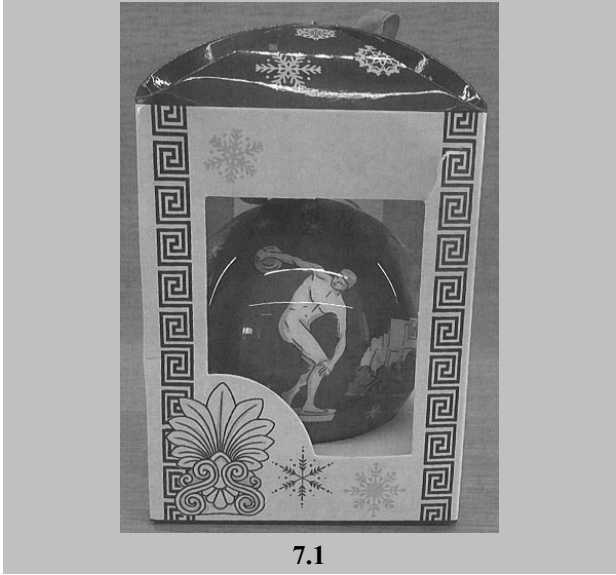

7.1

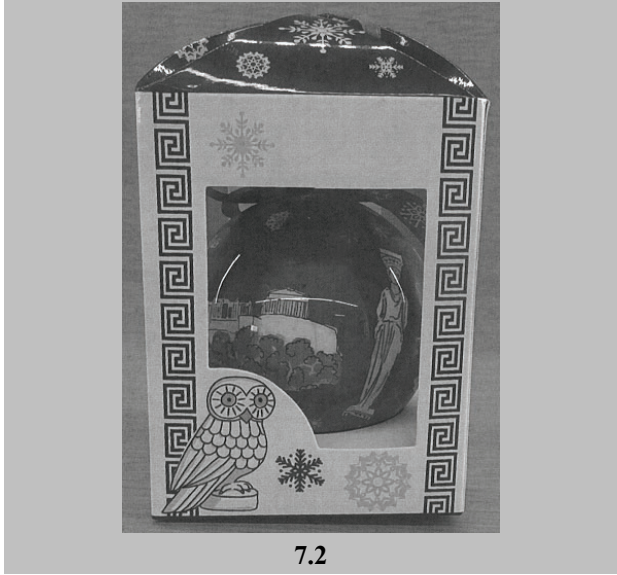

7.2

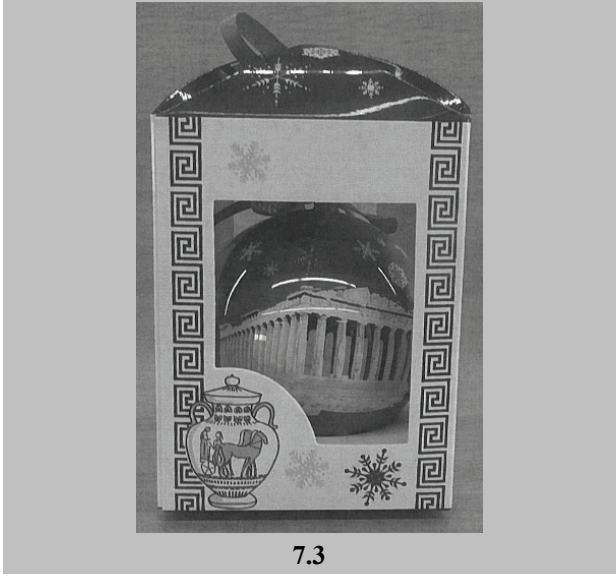

7.3

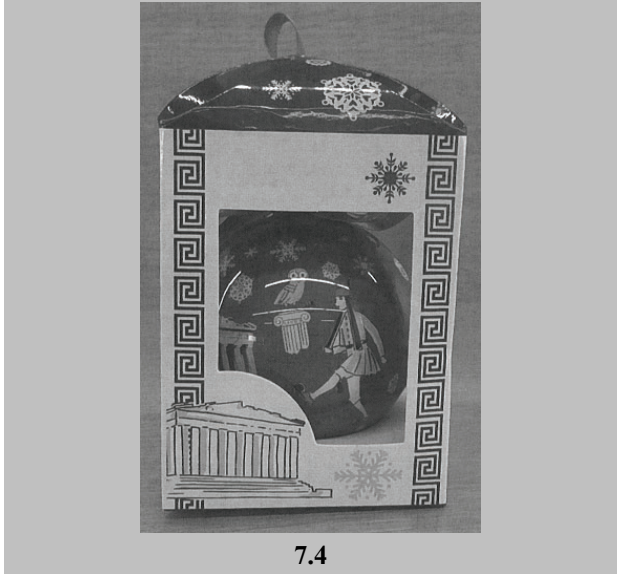

7.4



7.5

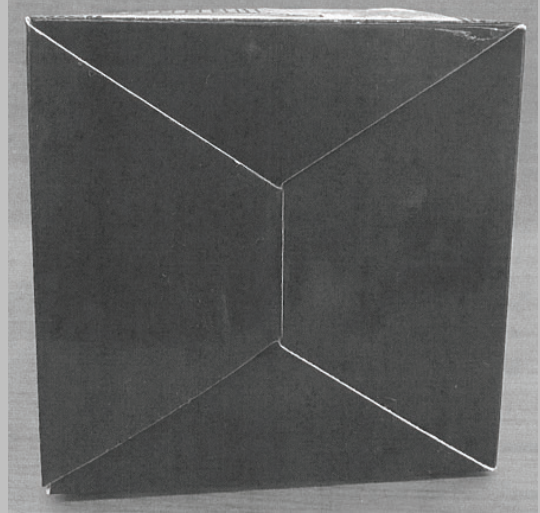

7.6

- (21) Αρ. Αίτησης Σχ. ή Υπ: **20150600141**
- (22) Ημερομηνία Κατάθεσης: 23-12-2015
- (18) Ημ. Λήξης 1ης πενταετίας: 23-12-2020
- (71) Καταθέτης(ες): **Δ. ΜΑΡΙΑΝΟΣ - Δ. ΚΩΝΣΤΑΝΤΙΝΙΔΟΥ Ο.Ε.**
Ιπποκράτους 5 ΑΧΑΡΝΕΣ (ΑΤΤΙΚΗΣ), 13675 ΕΛΛΑΔΑ
- (30) Συμβ. Προτεραιότητα(ες):
- (72) Δημιουργός(οι): **ΚΩΝΣΤΑΝΤΙΝΙΔΟΥ ΔΕΣΠΟΙΝΑ**
- (74) Πληρεξούσιος: **ΑΝΑΔΙΩΤΟΥ ΑΓΓΕΛΙΚΗ**
Φειδίου 7 ΑΘΗΝΑ (ΑΤΤΙΚΗΣ), 10678 ΕΛΛΑΔΑ
- (-) Αντίκλητος: **ΑΝΑΔΙΩΤΟΥ ΑΓΓΕΛΙΚΗ:**
Φειδίου 7 ΑΘΗΝΑ (ΑΤΤΙΚΗΣ), 10678 ΕΛΛΑΔΑ
- (28) Αριθμός Σχεδίων/Υποδειγμάτων: 2
- (51) Διεθνής Ταξινόμηση: 07-06
- (54) Προσδιορισμός Αντικειμένου: **ΑΛΑΤΙΕΡΑ-ΠΙΠΕΡΙΕΡΑ**



1.1

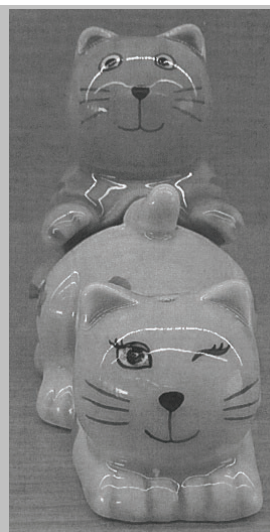

1.2



1.3

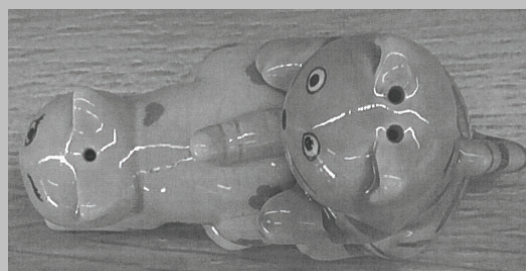

1.4

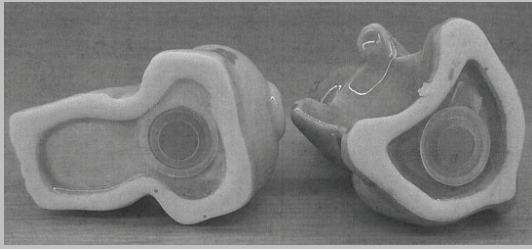

1.5



1.6

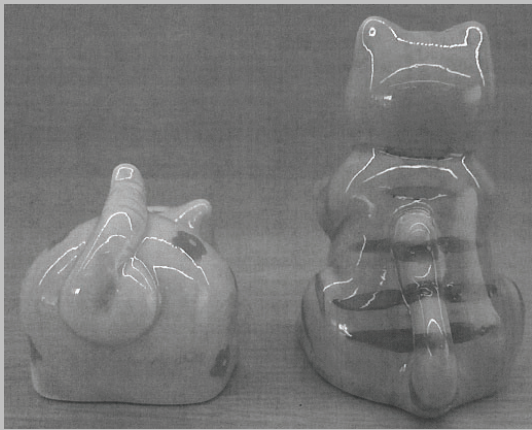

1.7



1.8



1.9



2.1

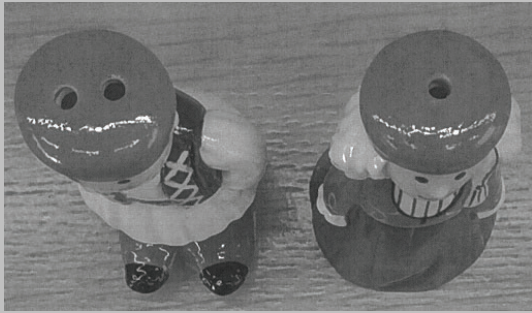

2.2



2.3



2.4



2.5

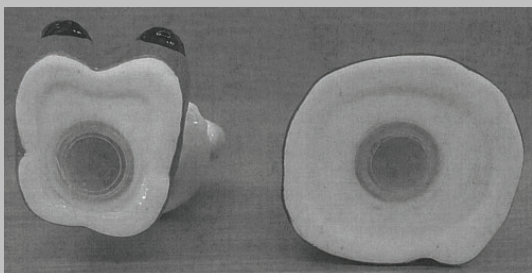

2.6

(21) Αρ. Αίτησης Σχ. ή Υπ:	20150600142
(22) Ημερομηνία Κατάθεσης:	23-12-2015
(18) Ημ. Λήξης 1ης πενταετίας:	23-12-2020
(71) Καταθέτης(ες):	Δ. ΜΑΡΙΑΝΟΣ - Δ. ΚΩΝΣΤΑΝΤΙΝΙΔΟΥ Ο.Ε. Ιπποκράτους 5 ΑΧΑΡΝΕΣ (ΑΤΤΙΚΗΣ), 13675 ΕΛΛΑΔΑ
(30) Συμβ. Προτεραιότητα(ες):	
(72) Δημιουργός(οι):	ΚΩΝΣΤΑΝΤΙΝΙΔΟΥ ΔΕΣΠΟΙΝΑ
(74) Πληρεξούσιος:	ΑΝΑΔΙΩΤΟΥ ΑΓΓΕΛΙΚΗ Φειδίου 7 ΑΘΗΝΑ (ΑΤΤΙΚΗΣ), 10678 ΕΛΛΑΔΑ
(-) Αντίκλητος:	ΑΝΑΔΙΩΤΟΥ ΑΓΓΕΛΙΚΗ: Φειδίου 7 ΑΘΗΝΑ (ΑΤΤΙΚΗΣ), 10678 ΕΛΛΑΔΑ
(28) Αριθμός Σχεδίων/Υποδειγμάτων:	1
(51) Διεθνής Ταξινόμηση:	11-05
(54) Προσδιορισμός Αντικειμένου:	ΔΙΑΚΟΣΜΗΤΙΚΟ ΠΑΠΑΚΙ

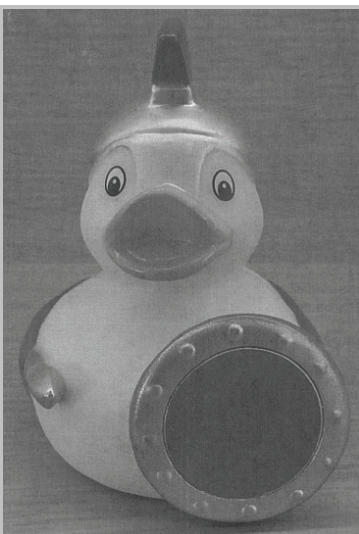

1.1

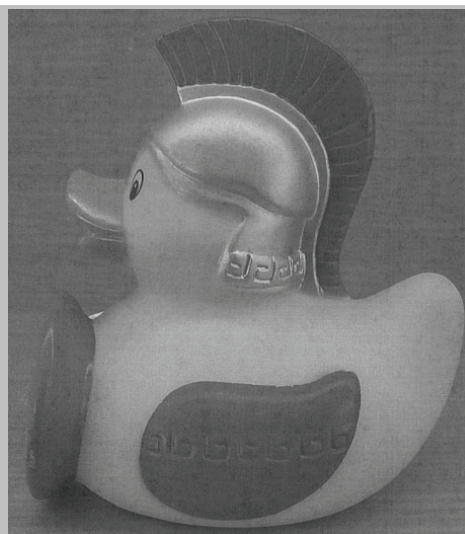

1.2

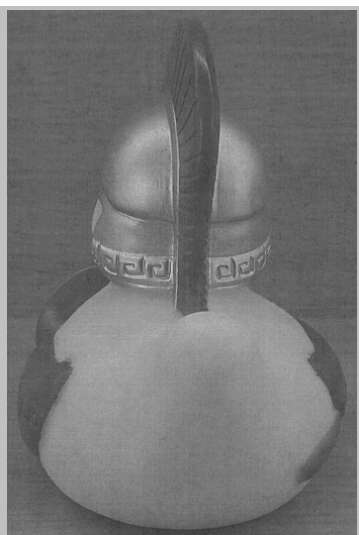

1.3

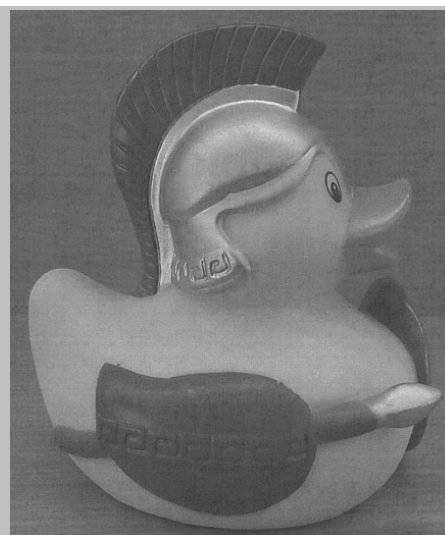

1.4

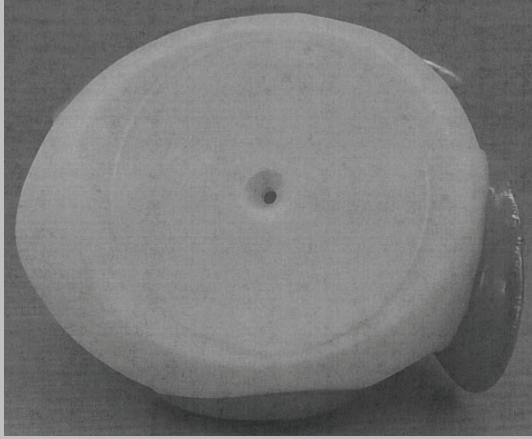

1.5

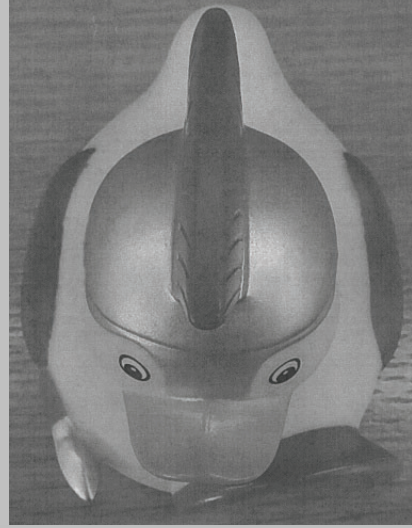

1.6

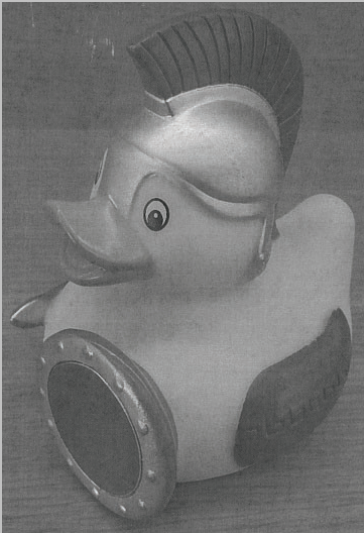

1.7

(21) Αρ. Αίτησης Σχ. ή Υπ:

20150600144

(22) Ημερομηνία Κατάθεσης:

29-12-2015

(18) Ημ. Λήξης 1ης πενταετίας:

29-12-2020

(71) Καταθέτης(ες):

ΧΑΤΖΗΣ ΝΙΚΟΛΑΟΣ

Ικαρίας 10 ΜΕΤΑΜΟΡΦΩΣΗ 14,451 ΑΤΤΙΚΗ ΕΛΛΑΔΑ

(30) Συμβ. Προτεραιότητα(ες):

(72) Δημιουργός(οι):

ΧΑΤΖΗΣ ΝΙΚΟΛΑΟΣ

(74) Πληρεξούσιος:

(-) Αντίκλητος:

ΑΛΕΞΙΟΥ ΟΛΥΜΠΙΑΔΑ:

ΔΙΓΕΝΗ ΑΚΡΙΤΑ 11 ΑΡΓΥΡΟΥΠΟΛΗ, 16451 ΕΛΛΑΔΑ

(28) Αριθμός Σχεδίων/Υποδειγμάτων:

2

(51) Διεθνής Ταξινόμηση:

09-09

(54) Προσδιορισμός Αντικειμένου:

ΑΠΟΡΡΙΜΑΤΟΛΕΚΤΗΣ ΜΠΑΣΚΕΤΑ



1.1



1.2



1.3



1.4



2.1



2.2



2.3



2.4

**ΕΥΡΕΤΗΡΙΟ ΑΙΤΗΣΕΩΝ ΣΧΕΔΙΩΝ Ή ΥΠΟΔΕΙΓΜΑΤΩΝ
ΣΥΜΦΩΝΑ ΜΕ ΤΗΝ ΑΛΦΑΒΗΤΙΚΗ ΣΕΙΡΑ ΤΩΝ ΚΑΤΑΘΕΤΩΝ**

Καταθέτης(ες) (71)	Προσδιορισμός Αντικειμένου Σχεδίου ή Υποδείγματος (54)	Ημερομηνία Κατάθεσης (22)	Αρ. Αίτησης Σχ. ή Υπ (21)
<i>A. ΠΑΠΑΧΡΗΣΤΟΥ ΚΑΙ ΥΙΟΙ Ο.Ε. ΜΕ ΔΙΑΚΤΙΡΙΚΟ ΤΙΤΛΟ JEREMY BOY</i>	ΚΟΛΑΝ	04-12-2015	20150600136
<i>A.I. ΤΖΙΤΖΗΣ ΜΟΝΟΠΡΟΣΩΠΗ ΙΚΕ ΥΠΗΡΕΣΙΕΣ ΤΑΠΕΤΣΑΡΙΣΜΑΤΟΣ</i>	ΕΠΙΠΛΑ	08-12-2015	20150600135
<i>ΒΛΑΧΟΣ ΣΤΕΦΑΝΟΣ</i>	ΔΙΑΚΟΣΜΗΤΙΚΑ ΑΝΤΙΚΕΙΜΕΝΑ	14-12-2015	20150600137
<i>Δ. ΜΑΡΙΑΝΟΣ - Δ. ΚΩΝΣΤΑΝΤΙΝΙΔΟΥ Ο.Ε.</i>	ΔΙΑΚΟΣΜΗΤΙΚΑ ΣΧΕΔΙΑ ΔΙΑΦΟΡΩΝ ΜΟΡΦΩΝ ΚΑΙ ΧΡΩΜΑΤΩΝ	23-12-2015	20150600139
<i>Δ. ΜΑΡΙΑΝΟΣ - Δ. ΚΩΝΣΤΑΝΤΙΝΙΔΟΥ Ο.Ε.</i>	ΧΡΙΣΤΟΥΓΕΝΝΙΑΤΙΚΕΣ ΜΠΑΛΕΣ ΜΕ ΤΟ ΚΟΥΤΙ ΤΟΥΣ	23-12-2015	20150600140
<i>Δ. ΜΑΡΙΑΝΟΣ - Δ. ΚΩΝΣΤΑΝΤΙΝΙΔΟΥ Ο.Ε.</i>	ΑΛΑΤΙΕΡΑ-ΠΙΠΕΡΙΕΡΑ	23-12-2015	20150600141
<i>Δ. ΜΑΡΙΑΝΟΣ - Δ. ΚΩΝΣΤΑΝΤΙΝΙΔΟΥ Ο.Ε.</i>	ΔΙΑΚΟΣΜΗΤΙΚΟ ΠΑΠΑΚΙ	23-12-2015	20150600142
<i>ΕΛΚΟ ΕΛΛΑΣ MARINE ΑΝΩΝΥΜΟΣ ΕΤΑΙΡΕΙΑ ΕΙΣΑΓΩΓΗΣ ΜΕΛΕΤΗΣ ΚΑΤΑΣΚΕΥΗΣ ΚΑΙ ΕΜΠΟΡΙΑΣ ΣΚΑΦΩΝ</i>	ΦΟΥΣΚΩΤΟ ΣΚΑΦΟΣ ΜΕ ΠΟΛΥΕΠΙΠΕΔΗ ΓΑΣΤΡΑ	09-10-2015	20150600114
<i>ΚΟΚΚΙΟΣ ΚΩΝΣΤΑΝΤΙΝΟΣ</i>	ΦΩΤΙΣΤΙΚΑ	03-12-2015	20150600133
<i>ΝΟΜΠΕΛΗΣ ΧΡΗΣΤΟΣ-ΝΙΚΟΛΑΟΣ</i>	ΞΥΛΙΝΟ ΦΩΤΙΣΤΙΚΟ	22-12-2015	20150600138
<i>ΠΑΝΑΓΙΩΤΟΠΟΥΛΟΥ ΓΕΩΡΓΙΑ</i>	ΑΡΤΟΣΚΕΥΑΣΜΑΤΑ	04-12-2015	20150600134
<i>ΠΑΠΑΚΟΣΜΑΣ ΜΕΝΕΛΑΟΥ ΝΙΚΟΛΑΟΣ</i>	ΑΡΤΟΣΚΕΥΑΣΜΑΤΑ	04-12-2015	20150600134

Καταθέτης(ες) (71)	Προσδιορισμός Αντικειμένου Σχεδίου ή Υποδείγματος (54)	Ημερομηνία Κατάθεσης (22)	Αρ. Αίτησης Σχ. ή Υπ (21)
<i>ΧΑΤΖΗΣ ΝΙΚΟΛΑΟΣ</i>	ΑΠΟΡΡΙΜΑΤΟΔΕΚΤΗΣ ΜΠΑΣΚΕΤΑ	29-12-2015	20150600144
<i>ΧΡΟΝΟΠΟΥΛΟΣ ΠΑΝΑΓΙΩΤΗΣ</i>	ΥΠΟΔΗΜΑΤΑ	02-12-2015	20150600132

ΜΕΡΟΣ Α΄

ΑΙΤΗΣΕΙΣ ΚΑΙ ΑΝΑΒΟΛΕΣ ΣΧΕΔΙΩΝ Ή ΥΠΟΔΕΙΓΜΑΤΩΝ

ΑΝΑΒΟΛΕΣ

ΟΥΔΕΜΙΑ

ΜΕΡΟΣ Β'

ΧΟΡΗΓΗΣΕΙΣ

(11) Αριθμός Πιστοποιητικού Καταχώρησης Σχεδίου ή Υποδείγματος	6004000
(21) Αρ. Αίτησης Σχ. ή Υπ	20150600108
(22) Ημερομηνία Κατάθεσης	02-10-2015
(15) Ημερομηνία Καταχώρησης	25-05-2016
(73) Δικαιούχος(οι)	ΔΗΜΟΥ ΝΙΚΟΛΑΟΣ 32ο χλμ. Ε.Ο. Αθηνών-Λαμίας, ΚΑΠΠΑΝΔΡΙΤΙ (ΑΤΤΙΚΗΣ), 19014 ΕΛΛΑΔΑ
(54) Προσδιορισμός Αντικειμένου	ΝΕΟ ΠΟΛΥΜΟΡΦΙΚΟ ΠΕΡΙΠΤΕΡΟ ΕΣΩΤΕΡΙΚΗΣ ΠΡΟΣΒΑΣΗΣ

Περισσότερα στοιχεία στην πρώτη δημοσίευση: ΕΔΒΙ (Τεύχος Β): Μάρτιος 2016

(11) Αριθμός Πιστοποιητικού Καταχώρησης Σχεδίου ή Υποδείγματος	6004001
(21) Αρ. Αίτησης Σχ. ή Υπ	20150600109
(22) Ημερομηνία Κατάθεσης	02-10-2015
(15) Ημερομηνία Καταχώρησης	25-05-2016
(73) Δικαιούχος(οι)	ΔΗΜΟΥ ΝΙΚΟΛΑΟΣ 32ο χλμ. Ε.Ο. Αθηνών-Λαμίας, ΚΑΠΠΑΝΔΡΙΤΙ (ΑΤΤΙΚΗΣ), 19014 ΕΛΛΑΔΑ
(54) Προσδιορισμός Αντικειμένου	ΚΑΤΟΨΗ ΝΕΟΥ ΠΕΡΙΠΤΕΡΟΥ ΕΣΩΤΕΡΙΚΗΣ ΠΡΟΣΒΑΣΗΣ

Περισσότερα στοιχεία στην πρώτη δημοσίευση: ΕΔΒΙ (Τεύχος Β): Μάρτιος 2016

(11) Αριθμός Πιστοποιητικού Καταχώρησης Σχεδίου ή Υποδείγματος	6004002
(21) Αρ. Αίτησης Σχ. ή Υπ	20150600110
(22) Ημερομηνία Κατάθεσης	07-10-2015
(15) Ημερομηνία Καταχώρησης	26-05-2016
(73) Δικαιούχος(οι)	ΤΣΙΛΙΓΚΙΡΙΑΗ ΜΑΡΙΑ-ΖΩΗ Παμπούκη 6 ΝΕΟ ΨΥΧΙΚΟ, 15451 ΑΤΤΙΚΗ ΕΛΛΑΔΑ
(54) Προσδιορισμός Αντικειμένου	ΚΑΒΑ ΣΤΑΘΕΡΗ Ή ΤΡΟΧΗΛΑΤΗ ΜΕ ΕΠΙΦΑΝΕΙΑ ΣΕΡΒΙΡΙΣΜΑΤΟΣ

Περισσότερα στοιχεία στην πρώτη δημοσίευση: ΕΔΒΙ (Τεύχος Β): Μάρτιος 2016

(11) Αριθμός Πιστοποιητικού Καταχώρησης Σχεδίου ή Υποδείγματος	6004003
(21) Αρ. Αίτησης Σχ. ή Υπ	20150600111
(22) Ημερομηνία Κατάθεσης	08-10-2015
(15) Ημερομηνία Καταχώρησης	26-05-2016
(73) Δικαιούχος(οι)	ΠΡΟΪΟΝΤΑ ΣΗΜΕΙΩΣΕΩΝ ΑΝΩΝΥΜΗ ΕΤΑΙΡΕΙΑ Ορφώς 220 ΑΙΓΑΛΕΩ, 12241 ΑΤΤΙΚΗ ΕΛΛΑΔΑ
(54) Προσδιορισμός Αντικειμένου	ΑΤΖΕΝΤΕΣ ΣΗΜΕΙΩΜΑΤΑΡΙΑ ΚΑΙ ΤΕΤΡΑΔΙΑ ΜΕ ΔΙΝΗ ΡΑΧΗ ΚΑΙ ΕΥΚΑΜΠΤΟ ΕΞΩΦΥΛΛΟ ΣΕ ΔΙΑΦΟΡΟΥΣ ΧΡΩΜΑΤΙΚΟΥΣ ΣΥΝΔΥΑΣΜΟΥΣ

Περισσότερα στοιχεία στην πρώτη δημοσίευση: ΕΔΒΙ (Τεύχος Β): Μάρτιος 2016

(11) Αριθμός Πιστοποιητικού Καταχώρησης Σχεδίου ή Υποδείγματος	6004004
(21) Αρ. Αίτησης Σχ. ή Υπ	20150600112
(22) Ημερομηνία Κατάθεσης	08-10-2015
(15) Ημερομηνία Καταχώρησης	26-05-2016
(73) Δικαιούχος(οι)	ΚΑΡΑΚΙΤΣΟΣ ΓΕΩΡΓΙΟΣ Αγίδος 81β ΣΠΑΡΤΗ, 23100 ΛΑΚΩΝΙΑ ΕΛΛΑΔΑ
(54) Προσδιορισμός Αντικειμένου	ΑΜΑΞΩΜΑ ΑΥΤΟΚΙΝΗΤΟΥ

Περισσότερα στοιχεία στην πρώτη δημοσίευση: ΕΔΒΙ (Τεύχος Β): Μάρτιος 2016

(11) Αριθμός Πιστοποιητικού Καταχώρησης Σχεδίου ή Υποδείγματος	6004005
(21) Αρ. Αίτησης Σχ. ή Υπ	20150600113
(22) Ημερομηνία Κατάθεσης	09-10-2015
(15) Ημερομηνία Καταχώρησης	26-05-2016
(73) Δικαιούχος(οι)	ΠΕΤΡΟΥ ΚΩΝΣΤΑΝΤΙΝΟΣ Εσπερίδων 6 ΚΗΦΙΣΙΑ, 14564 ΑΤΤΙΚΗ ΕΛΛΑΔΑ
(54) Προσδιορισμός Αντικειμένου	ΠΟΛΥΘΡΟΝΕΣ

Περισσότερα στοιχεία στην πρώτη δημοσίευση: ΕΔΒΙ (Τεύχος Β): Μάρτιος 2016

(11) Αριθμός Πιστοποιητικού Καταχώρησης Σχεδίου ή Υποδείγματος	6004006
(21) Αρ. Αίτησης Σχ. ή Υπ	20150600115
(22) Ημερομηνία Κατάθεσης	09-10-2015
(15) Ημερομηνία Καταχώρησης	26-05-2016
(73) Δικαιούχος(οι)	ΚLEEMANN ΕΛΛΑΣ ΑΒΕΕ ΜΗΧΑΝΟΛΟΓΙΚΕΣ ΚΑΤΑΣΚΕΥΕΣ ΒΙ.Π.Ε. ΣΤΑΥΡΟΧΩΡΙΟΥ ΚΙΑΚΙΣ ΚΙΑΚΙΣ (ΚΙΑΚΙΣ), 61100 ΕΛΛΑΔΑ
(54) Προσδιορισμός Αντικειμένου	ΣΧΕΔΙΟ ΠΑΝΟΡΑΜΙΚΟΥ ΘΑΛΑΜΟΥ ΑΝΕΛΚΥΣΤΗΡΑ

Περισσότερα στοιχεία στην πρώτη δημοσίευση: ΕΔΒΙ (Τεύχος Β): Μάρτιος 2016

(11) Αριθμός Πιστοποιητικού Καταχώρησης Σχεδίου ή Υποδείγματος	6004007
(21) Αρ. Αίτησης Σχ. ή Υπ	20150600116
(22) Ημερομηνία Κατάθεσης	12-10-2015
(15) Ημερομηνία Καταχώρησης	26-05-2016
(73) Δικαιούχος(οι)	ΖΕΡΔΕ ΒΑΣΙΛΙΚΗ Καλλινίκου 55 ΙΛΙΟΝ (ΑΤΤΙΚΗΣ), 13121 ΕΛΛΑΔΑ
(54) Προσδιορισμός Αντικειμένου	ΑΥΤΟΚΙΝΗΤΑ

Περισσότερα στοιχεία στην πρώτη δημοσίευση: ΕΔΒΙ (Τεύχος Β): Μάρτιος 2016

(11) Αριθμός Πιστοποιητικού Καταχώρησης Σχεδίου ή Υποδείγματος	6004008
(21) Αρ. Αίτησης Σχ. ή Υπ	20150600117
(22) Ημερομηνία Κατάθεσης	13-10-2015
(15) Ημερομηνία Καταχώρησης	26-05-2016
(73) Δικαιούχος(οι)	ΓΙΑΝΝΟΠΟΥΛΟΣ ΓΕΩΡΓΙΟΣ Λαοδικείας 17 ΑΘΗΝΑ, 11528 ΑΤΤΙΚΗ ΕΛΛΑΔΑ
(54) Προσδιορισμός Αντικειμένου	ΕΠΙΠΛΑ

Περισσότερα στοιχεία στην πρώτη δημοσίευση: ΕΔΒΙ (Τεύχος Β): Μάρτιος 2016

(11) Αριθμός Πιστοποιητικού Καταχώρησης Σχεδίου ή Υποδείγματος	6004009
(21) Αρ. Αίτησης Σχ. ή Υπ	20150600119
(22) Ημερομηνία Κατάθεσης	21-10-2015
(15) Ημερομηνία Καταχώρησης	26-05-2016
(73) Δικαιούχος(οι)	ΑΞΑΗΣ ΑΝΤΩΝΙΟΣ Θέση Περίτσα, Καλοχώρι, ΚΑΛΟΧΩΡΙ, 57009 ΘΕΣΣΑΛΟΝΙΚΗ ΕΛΛΑΔΑ
(54) Προσδιορισμός Αντικειμένου	ΣΧΕΔΙΟ ΝΕΟΥ ΤΥΠΟΥ ΠΕΡΙΠΤΕΡΟΥ ΜΕ ΟΒΑΛ ΠΑΓΚΟ, ΤΖΑΜΑΡΙΕΣ ΚΑΙ ΑΝΑΓΛΥΦΑ ΓΡΑΜΜΑΤΑ

Περισσότερα στοιχεία στην πρώτη δημοσίευση: ΕΔΒΙ (Τεύχος Β): Μάρτιος 2016

(11) Αριθμός Πιστοποιητικού Καταχώρησης Σχεδίου ή Υποδείγματος	6004010
(21) Αρ. Αίτησης Σχ. ή Υπ	20150600120
(22) Ημερομηνία Κατάθεσης	21-10-2015
(15) Ημερομηνία Καταχώρησης	26-05-2016
(73) Δικαιούχος(οι)	ΑΦΟΙ ΔΟΥΡΜΟΥΣΟΓΛΟΥ & ΣΙΑ Ο.Ε. Γ.Κ.Μικρού 20 ΘΕΣΣΑΛΟΝΙΚΗ, 542 50 ΕΛΛΑΔΑ
(54) Προσδιορισμός Αντικειμένου	ΣΥΣΚΕΥΑΣΙΑ ΤΡΟΦΙΜΩΝ

Περισσότερα στοιχεία στην πρώτη δημοσίευση: ΕΔΒΙ (Τεύχος Β): Μάρτιος 2016

(11) Αριθμός Πιστοποιητικού Καταχώρησης Σχεδίου ή Υποδείγματος	6004011
(21) Αρ. Αίτησης Σχ. ή Υπ	20150600121
(22) Ημερομηνία Κατάθεσης	23-10-2015
(15) Ημερομηνία Καταχώρησης	26-05-2016
(73) Δικαιούχος(οι)	ΤΖΙΩΡΤΖΙΩΤΗΣ ΚΩΝΣΤΑΝΤΙΝΟΣ 6ο χλμ Τρικάλων-Καρδίτσας ΤΡΙΚΑΛΑ (ΤΡΙΚΑΛΩΝ), 42100 ΕΛΛΑΔΑ
(54) Προσδιορισμός Αντικειμένου	ΚΟΥΛΟΥΡΑΚΙ ΣΤΡΙΦΤΟ ΤΕΣΣΑΡΩΝ ΚΟΡΔΟΝΙΩΝ

Περισσότερα στοιχεία στην πρώτη δημοσίευση: ΕΔΒΙ (Τεύχος Β): Μάρτιος 2016

(11) Αριθμός Πιστοποιητικού Καταχώρησης Σχεδίου ή Υποδείγματος	6004012
(21) Αρ. Αίτησης Σχ. ή Υπ	20150600122
(22) Ημερομηνία Κατάθεσης	26-10-2015
(15) Ημερομηνία Καταχώρησης	26-05-2016
(73) Δικαιούχος(οι)	ΧΑΤΖΗΓΕΩΡΓΙΟΥ ΓΙΟΥΛΑ Παπαδιαμαντοπούλου 10 ΙΛΙΣΣΙΑ, 11528 ΑΤΤΙΚΗ ΕΛΛΑΔΑ
(54) Προσδιορισμός Αντικειμένου	ΚΟΣΜΗΜΑ

Περισσότερα στοιχεία στην πρώτη δημοσίευση: ΕΔΒΙ (Τεύχος Β): Μάρτιος 2016

(11) Αριθμός Πιστοποιητικού Καταχώρησης Σχεδίου ή Υποδείγματος	6004013
(21) Αρ. Αίτησης Σχ. ή Υπ	20150600046
(22) Ημερομηνία Κατάθεσης	01-04-2015
(15) Ημερομηνία Καταχώρησης	30-05-2016
(73) Δικαιούχος(οι)	ΧΡΙΣΤΟΔΟΥΛΟΥ ΕΜΜΑΝΟΥΗΛ & ΣΙΑ Ε.Ε. με δ.τ. "SAFELIVING" Αμαλιάδος 9 ΚΗΦΙΣΙΑ (ΑΤΤΙΚΗΣ), 14564 ΕΛΛΑΔΑ
(54) Προσδιορισμός Αντικειμένου	ΚΥΤΙΟ ΑΣΦΑΛΕΙΑΣ ΤΙΜΑΛΦΩΝ ΑΝΤΙΚΕΙΜΕΝΩΝ ΓΙΑ ΧΩΡΟΥΣ ΑΝΑΨΥΧΗΣ

Περισσότερα στοιχεία στην πρώτη δημοσίευση: ΕΔΒΙ (Τεύχος Β): Απρίλιος 2016

(11) Αριθμός Πιστοποιητικού Καταχώρησης Σχεδίου ή Υποδείγματος	6004014
(21) Αρ. Αίτησης Σχ. ή Υπ	20150600124
(22) Ημερομηνία Κατάθεσης	06-11-2015
(15) Ημερομηνία Καταχώρησης	30-05-2016
(73) Δικαιούχος(οι)	ΒΟΥΖΟΥΝΕΡΑΚΗΣ ΜΑΡΚΟΣ Λεωφ.Πεντέλης 129 ΜΕΛΙΣΣΙΑ, 15127 ΕΛΛΑΔΑ
(54) Προσδιορισμός Αντικειμένου	ΔΙΑΦΑΝΟ ΦΩΤΙΣΤΙΚΟ ΠΛΑΙΣΙΟ ΜΕ ΕΝΣΩΜΑΤΩΜΕΝΟ ΕΡΓΑ ΤΕΧΝΗΣ

Περισσότερα στοιχεία στην πρώτη δημοσίευση: ΕΔΒΙ (Τεύχος Β): Απρίλιος 2016

(11) Αριθμός Πιστοποιητικού Καταχώρησης Σχεδίου ή Υποδείγματος	6004015
(21) Αρ. Αίτησης Σχ. ή Υπ	20150600125
(22) Ημερομηνία Κατάθεσης	11-11-2015
(15) Ημερομηνία Καταχώρησης	30-05-2016
(73) Δικαιούχος(οι)	Κ.Ι. ΚΩΝΣΤΑΝΤΙΝΙΔΗΣ ΑΕ ΒΙ.ΠΕ Θεσσαλονίκης 4-Α7 ΒΙ.ΠΕ.Θ. (ΘΕΣΣΑΛΟΝΙΚΗΣ), 57022 ΕΛΛΑΔΑ
(54) Προσδιορισμός Αντικειμένου	ΕΞΑΡΤΗΜΑΤΑ (ΑΝΤΑΛΛΑΚΤΙΚΑ) ΓΕΩΡΓΙΚΩΝ ΜΗΧΑΝΗΜΑΤΩΝ

Περισσότερα στοιχεία στην πρώτη δημοσίευση: ΕΔΒΙ (Τεύχος Β): Απρίλιος 2016

(11) Αριθμός Πιστοποιητικού Καταχώρησης Σχεδίου ή Υποδείγματος	6004016
(21) Αρ. Αίτησης Σχ. ή Υπ	20150600126
(22) Ημερομηνία Κατάθεσης	11-11-2015
(15) Ημερομηνία Καταχώρησης	30-05-2016
(73) Δικαιούχος(οι)	Κ.Ι. ΚΩΝΣΤΑΝΤΙΝΙΔΗΣ ΑΕ ΒΙ.ΠΕ Θεσσαλονίκης 4-Α7 ΒΙ.ΠΕ.Θ. (ΘΕΣΣΑΛΟΝΙΚΗΣ), 57022 ΕΛΛΑΔΑ
(54) Προσδιορισμός Αντικειμένου	ΓΕΩΡΓΙΚΑ ΜΗΧΑΝΗΜΑΤΑ

Περισσότερα στοιχεία στην πρώτη δημοσίευση: ΕΔΒΙ (Τεύχος Β): Απρίλιος 2016

(11) Αριθμός Πιστοποιητικού Καταχώρησης Σχεδίου ή Υποδείγματος	6004017
(21) Αρ. Αίτησης Σχ. ή Υπ	20150600127
(22) Ημερομηνία Κατάθεσης	11-11-2015
(15) Ημερομηνία Καταχώρησης	30-05-2016
(73) Δικαιούχος(οι)	Κ.Ι. ΚΩΝΣΤΑΝΤΙΝΙΔΗΣ ΑΕ ΒΙ.ΠΕ Θεσσαλονίκης 4-Α7 ΒΙ.ΠΕ.Θ. (ΘΕΣΣΑΛΟΝΙΚΗΣ), 57022 ΕΛΛΑΔΑ
(54) Προσδιορισμός Αντικειμένου	ΓΕΩΡΓΙΚΑ ΜΗΧΑΝΗΜΑΤΑ

Περισσότερα στοιχεία στην πρώτη δημοσίευση: ΕΔΒΙ (Τεύχος Β): Απρίλιος 2016

(11) Αριθμός Πιστοποιητικού Καταχώρησης Σχεδίου ή Υποδείγματος	6004018
(21) Αρ. Αίτησης Σχ. ή Υπ	20150600128
(22) Ημερομηνία Κατάθεσης	18-11-2015
(15) Ημερομηνία Καταχώρησης	30-05-2016
(73) Δικαιούχος(οι)	ΝΕΡΑ ΚΡΗΤΗΣ ΑΒΕΕ Ιφιγενείας 5 ΜΕΤΑΜΟΡΦΩΣΗ (ΑΤΤΙΚΗΣ), 14451 ΕΛΛΑΔΑ
(54) Προσδιορισμός Αντικειμένου	ΦΙΑΛΗ ΑΠΟ ΠΕΤ ΠΛΑΣΤΙΚΟ ΣΕ ΑΠΕΙΚΟΝΙΣΗ ΚΑΡΔΙΑΣ

Περισσότερα στοιχεία στην πρώτη δημοσίευση: ΕΔΒΙ (Τεύχος Β): Απρίλιος 2016

(11) Αριθμός Πιστοποιητικού Καταχώρησης Σχεδίου ή Υποδείγματος	6004019
(21) Αρ. Αίτησης Σχ. ή Υπ	20150600129
(22) Ημερομηνία Κατάθεσης	26-11-2015
(15) Ημερομηνία Καταχώρησης	30-05-2016
(73) Δικαιούχος(οι)	ΣΟΦΙΑΝΟΣ ΧΡΗΣΤΟΣ Σπερχειάδος 8 ΠΕΡΙΣΤΕΡΙ (ΑΤΤΙΚΗΣ), 12133 ΕΛΛΑΔΑ
(54) Προσδιορισμός Αντικειμένου	ΒΑΛΒΙΔΑ ΠΕΡΙΟΡΙΣΤΗ ΡΟΗΣ ΓΙΑ ΦΙΑΛΙΔΙΑ ΥΓΡΑΕΡΙΟΥ

Περισσότερα στοιχεία στην πρώτη δημοσίευση: ΕΔΒΙ (Τεύχος Β): Απρίλιος 2016

(11) Αριθμός Πιστοποιητικού Καταχώρησης Σχεδίου ή Υποδείγματος	6004020
(21) Αρ. Αίτησης Σχ. ή Υπ	20150600130
(22) Ημερομηνία Κατάθεσης	26-11-2015
(15) Ημερομηνία Καταχώρησης	30-05-2016
(73) Δικαιούχος(οι)	ΠΑΝΤΕΛΟΣ ΠΑΝΤΕΛΗΣ 2ο χλμ Κιμμερίων Πηγαδίων ΞΑΝΘΗ, 671 00 ΕΛΛΑΔΑ
(54) Προσδιορισμός Αντικειμένου	ΣΥΣΤΗΜΑ ΔΙΑΤΟΜΩΝ ΑΛΟΥΜΙΝΙΟΥ ΠΟΥ ΣΥΝΘΕΤΟΥΝ ΚΑΙ ΑΠΑΡΤΙΖΟΥΝ ΠΕΡΙΜΕΤΡΙΚΑ ΠΛΑΙΣΙΑ ΚΟΥΦΩΜΑΤΩΝ ΕΞΩΤΕΡΙΚΩΝ ΘΥΡΩΝ

Περισσότερα στοιχεία στην πρώτη δημοσίευση: ΕΔΒΙ (Τεύχος Β): Απρίλιος 2016

**ΕΥΡΕΤΗΡΙΟ ΕΚΔΟΘΕΝΤΩΝ ΣΧΕΔΙΩΝ Ή ΥΠΟΔΕΙΓΜΑΤΩΝ
ΣΥΜΦΩΝΑ ΜΕ ΤΗΝ ΑΛΦΑΒΗΤΙΚΗ ΣΕΙΡΑ ΤΩΝ ΔΙΚΑΙΟΥΧΩΝ**

Δικαιούχος(οι) (73)	Προσδιορισμός Αντικειμένου Σχεδίου ή Υποδείγματος (54)	Ημερομηνία Καταχώρησης (15)	Αριθμός Πιστοποιητικού Καταχώρησης Σχεδίου ή Υποδείγματος (11)
<i>KLEEMANN ΕΛΛΑΣ ΑΒΕΕ ΜΗΧΑΝΟΛΟΓΙΚΕΣ ΚΑΤΑΣΚΕΥΕΣ</i>	ΣΧΕΔΙΟ ΠΑΝΟΡΑΜΙΚΟΥ ΘΑΛΑΜΟΥ ΑΝΕΛΚΥΣΤΗΡΑ	26-05-2016	6004006
<i>ΑΞΑΗΣ ΑΝΤΩΝΙΟΣ</i>	ΣΧΕΔΙΟ ΝΕΟΥ ΤΥΠΟΥ ΠΕΡΙΠΤΕΡΟΥ ΜΕ ΟΒΑΛ ΠΑΓΚΟ, ΤΖΑΜΑΡΙΕΣ ΚΑΙ ΑΝΑΓΛΥΦΑ ΓΡΑΜΜΑΤΑ	26-05-2016	6004009
<i>ΑΦΟΙ ΔΟΥΡΜΟΥΣΟΓΛΟΥ & ΣΙΑ Ο.Ε.</i>	ΣΥΣΚΕΥΑΣΙΑ ΤΡΟΦΙΜΩΝ	26-05-2016	6004010
<i>ΒΟΥΖΟΥΝΕΡΑΚΗΣ ΜΑΡΚΟΣ</i>	ΔΙΑΦΑΝΟ ΦΩΤΙΣΤΙΚΟ ΠΛΑΙΣΙΟ ΜΕ ΕΝΣΩΜΑΤΩΜΕΝΟ ΕΡΓΑ ΤΕΧΝΗΣ	30-05-2016	6004014
<i>ΓΙΑΝΝΟΠΟΥΛΟΣ ΓΕΩΡΓΙΟΣ</i>	ΕΠΙΠΛΑ	26-05-2016	6004008
<i>ΔΗΜΟΥ ΝΙΚΟΛΑΟΣ</i>	ΝΕΟ ΠΟΛΥΜΟΡΦΙΚΟ ΠΕΡΙΠΤΕΡΟ ΕΣΩΤΕΡΙΚΗΣ ΠΡΟΣΒΑΣΗΣ	25-05-2016	6004000
<i>ΔΗΜΟΥ ΝΙΚΟΛΑΟΣ</i>	ΚΑΤΟΨΗ ΝΕΟΥ ΠΕΡΙΠΤΕΡΟΥ ΕΣΩΤΕΡΙΚΗΣ ΠΡΟΣΒΑΣΗΣ	25-05-2016	6004001
<i>ΖΕΡΑΕ ΒΑΣΙΛΙΚΗ</i>	ΑΥΤΟΚΙΝΗΤΑ	26-05-2016	6004007
<i>Κ.Ι. ΚΩΝΣΤΑΝΤΙΝΙΔΗΣ ΑΕ</i>	ΕΞΑΡΤΗΜΑΤΑ (ΑΝΤΑΛΛΑΚΤΙΚΑ) ΓΕΩΡΓΙΚΩΝ ΜΗΧΑΝΗΜΑΤΩΝ	30-05-2016	6004015
<i>Κ.Ι. ΚΩΝΣΤΑΝΤΙΝΙΔΗΣ ΑΕ</i>	ΓΕΩΡΓΙΚΑ ΜΗΧΑΝΗΜΑΤΑ	30-05-2016	6004016
<i>Κ.Ι. ΚΩΝΣΤΑΝΤΙΝΙΔΗΣ ΑΕ</i>	ΓΕΩΡΓΙΚΑ ΜΗΧΑΝΗΜΑΤΑ	30-05-2016	6004017
<i>ΚΑΡΑΚΙΤΣΟΣ ΓΕΩΡΓΙΟΣ</i>	ΑΜΑΞΩΜΑ ΑΥΤΟΚΙΝΗΤΟΥ	26-05-2016	6004004
<i>ΝΕΡΑ ΚΡΗΤΗΣ ΑΒΕΕ</i>	ΦΙΑΛΗ ΑΠΟ ΠΕΤ ΠΛΑΣΤΙΚΟ ΣΕ	30-05-2016	6004018

Δικαιούχος(οι) (73)	Προσδιορισμός Αντικειμένου Σχεδίου ή Υποδείγματος (54)	Ημερομηνία Καταχώρησης (15)	Αριθμός Πιστοποιητικού Καταχώρησης Σχεδίου ή Υποδείγματος (11)
	ΑΠΕΙΚΟΝΙΣΗ ΚΑΡΔΙΑΣ		
ΠΑΝΤΕΛΟΣ ΠΑΝΤΕΛΗΣ	ΣΥΣΤΗΜΑ ΔΙΑΤΟΜΩΝ ΑΛΟΥΜΙΝΙΟΥ ΠΟΥ ΣΥΝΘΕΤΟΥΝ ΚΑΙ ΑΠΑΡΤΙΖΟΥΝ ΠΕΡΙΜΕΤΡΙΚΑ ΠΛΑΙΣΙΑ ΚΟΥΦΩΜΑΤΩΝ ΕΞΩΤΕΡΙΚΩΝ ΘΥΡΩΝ	30-05-2016	6004020
ΠΕΤΡΟΥ ΚΩΝΣΤΑΝΤΙΝΟΣ	ΠΟΛΥΘΡΟΝΕΣ	26-05-2016	6004005
ΠΡΟΪΟΝΤΑ ΣΗΜΕΙΩΣΕΩΝ ΑΝΩΝΥΜΗ ΕΤΑΙΡΕΙΑ	ΑΤΖΕΝΤΕΣ ΣΗΜΕΙΩΜΑΤΑΡΙΑ ΚΑΙ ΤΕΤΡΑΔΙΑ ΜΕ ΛΙΝΗ ΡΑΧΗ ΚΑΙ ΕΥΚΑΜΠΤΟ ΕΞΩΦΥΛΛΟ ΣΕ ΔΙΑΦΟΡΟΥΣ ΧΡΩΜΑΤΙΚΟΥΣ ΣΥΝΔΥΑΣΜΟΥΣ	26-05-2016	6004003
ΣΟΦΙΑΝΟΣ ΧΡΗΣΤΟΣ	ΒΑΛΒΙΔΑ ΠΕΡΙΟΡΙΣΤΗ ΡΟΗΣ ΓΙΑ ΦΙΑΛΙΔΙΑ ΥΓΡΑΕΡΙΟΥ	30-05-2016	6004019
ΤΖΙΩΡΤΖΙΩΤΗΣ ΚΩΝΣΤΑΝΤΙΝΟΣ	ΚΟΥΛΟΥΡΑΚΙ ΣΤΡΙΦΤΟ ΤΕΣΣΑΡΩΝ ΚΟΡΔΟΝΙΩΝ	26-05-2016	6004011
ΤΣΙΛΙΓΚΙΡΙΑΗ ΜΑΡΙΑ-ΖΩΗ	ΚΑΒΑ ΣΤΑΘΕΡΗ Ή ΤΡΟΧΗΛΑΤΗ ΜΕ ΕΠΙΦΑΝΕΙΑ ΣΕΡΒΙΡΙΣΜΑΤΟΣ	26-05-2016	6004002
ΧΑΤΖΗΓΕΩΡΓΙΟΥ ΓΙΟΥΛΑ	ΚΟΣΜΗΜΑ	26-05-2016	6004012
ΧΡΙΣΤΟΔΟΥΛΟΥ ΕΜΜΑΝΟΥΗΛ & ΣΙΑ Ε.Ε. με δ.τ. "SAFELIVING"	ΚΥΤΙΟ ΑΣΦΑΛΕΙΑΣ ΤΙΜΑΛΦΩΝ ΑΝΤΙΚΕΙΜΕΝΩΝ ΓΙΑ ΧΩΡΟΥΣ ΑΝΑΨΥΧΗΣ	30-05-2016	6004013

ΜΕΡΟΣ Γ'

ΑΝΑΝΕΩΣΕΙΣ

(11) Αριθμός Πιστοποιητικού Καταχώρησης Σχεδίου ή Υποδείγματος:	6001116
(21) Αρ. Αίτησης Σχ. ή Υπ.:	20010600102
(73) Δικαιούχος(οι):	ΑΝΩΝΥΜΟΣ ΕΤΑΙΡΙΑ ΤΣΙΜΕΝΤΩΝ ΤΙΤΑΝ Χαλκίδος 22Α ΑΘΗΝΑ (ΑΤΤΙΚΗΣ) 11143 ΕΛΛΑΔΑ
(15) Ημερομηνία Ανανέωσης:	11-05-2016
(17) Περίοδος Προστασίας:	(4η 5ετία)
(18) Ημ. Λήξης Ανανέωσης:	11-05-2021

(11) Αριθμός Πιστοποιητικού Καταχώρησης Σχεδίου ή Υποδείγματος:	6001147
(21) Αρ. Αίτησης Σχ. ή Υπ.:	20010600126
(73) Δικαιούχος(οι):	THE GILLETTE COMPANY Prudential Tower Building, BOSTON MA 02199 UNITED_STATES
(15) Ημερομηνία Ανανέωσης:	14-06-2016
(17) Περίοδος Προστασίας:	(4η 5ετία)
(18) Ημ. Λήξης Ανανέωσης:	14-06-2021

(11) Αριθμός Πιστοποιητικού Καταχώρησης Σχεδίου ή Υποδείγματος:	6002160
(21) Αρ. Αίτησης Σχ. ή Υπ.:	20050600193
(73) Δικαιούχος(οι):	ΓΕΩΡΓΙΑΔΗΣ ΑΦΟΙ ΑΝΩΝΥΜΗ ΒΙΟΤΕΧΝΙΚΗ & ΕΜΠΟΡΙΚΗ ΕΤΑΙΡΕΙΑ ΠΑΡΑΓΩΓΗΣ ΚΑΙ ΕΜΦΙΑΛΩΣΕΩΣ ΟΙΝΩΝ * ΟΙΝΟΠΟΪΑ ΓΕΩΡΓΙΑΔΗ ΑΦΟΙ ΑΒΕΕ" 24ο χλμ. Θεσσαλονίκης - Μουδανιών ΚΑΤΩ ΣΧΟΛΑΡΙ (ΘΕΣΣΑΛΟΝΙΚΗΣ) 57500 ΕΛΛΑΔΑ
(15) Ημερομηνία Ανανέωσης:	23-11-2015
(17) Περίοδος Προστασίας:	(3η 5ετία)
(18) Ημ. Λήξης Ανανέωσης:	23-11-2020

(11) Αριθμός Πιστοποιητικού Καταχώρησης Σχεδίου ή Υποδείγματος:	6002174
(21) Αρ. Αίτησης Σχ. ή Υπ.:	20050600197
(73) Δικαιούχος(οι):	ΚΡΕΝΤΙΝ ΕΛΛΑΣ ΒΙΟΜΗΧΑΝΙΚΗ ΕΜΠΟΡΙΚΗ ΕΤΑΙΡΙΑ ΕΙΔΩΝ ΑΡΤΟΠΟΙΑΣ ΖΑΧΑΡΟΠΛΑΣΤΙΚΗΣ ΚΑΙ ΜΑΓΕΙΡΙΚΗΣ ΑΝΩΝΥΜΗ ΕΤΑΙΡΙΑ Φλέμγκς 22 ΑΓΙΟΣ ΙΩΑΝΝΗΣ ΡΕΝΤΗΣ (ΑΤΤΙΚΗΣ) 18233 ΕΛΛΑΔΑ
(15) Ημερομηνία Ανανέωσης:	07-12-2015
(17) Περίοδος Προστασίας:	(3η 5ετία)
(18) Ημ. Λήξης Ανανέωσης:	07-12-2020

(11) Αριθμός Πιστοποιητικού Καταχώρησης Σχεδίου ή Υποδείγματος:	6002241
(21) Αρ. Αίτησης Σχ. ή Υπ.:	20060600063
(73) Δικαιούχος(οι):	ALUMINCO A.E. Θέση Μεγάλη Ράχη ΟΙΝΟΦΥΤΑ (ΒΟΙΩΤΙΑΣ) 32011 ΕΛΛΑΔΑ
(15) Ημερομηνία Ανανέωσης:	19-04-2016
(17) Περίοδος Προστασίας:	(3η 5ετία)
(18) Ημ. Λήξης Ανανέωσης:	19-04-2021
(11) Αριθμός Πιστοποιητικού Καταχώρησης Σχεδίου ή Υποδείγματος:	6002264
(21) Αρ. Αίτησης Σχ. ή Υπ.:	20060600093
(73) Δικαιούχος(οι):	Δ. ΔΡΑΚΟΥΛΑΚΗΣ Α.Β.Ε.Τ.Ε. ΠΑΡΑΓΩΓΗΣ-ΕΜΠΟΡΙΑΣ-ΕΞΟΠΛΙΣΜΟΥ ΜΟΝΑΔΩΝ ΜΑΖΙΚΗΣ ΕΣΤΙΑΣΗΣ Λεωνίδου 102 ΑΘΗΝΑ (ΑΤΤΙΚΗΣ) 10435 ΕΛΛΑΔΑ
(15) Ημερομηνία Ανανέωσης:	26-05-2016
(17) Περίοδος Προστασίας:	(3η 5ετία)
(18) Ημ. Λήξης Ανανέωσης:	26-05-2021
(11) Αριθμός Πιστοποιητικού Καταχώρησης Σχεδίου ή Υποδείγματος:	6002288
(21) Αρ. Αίτησης Σχ. ή Υπ.:	20060600106
(73) Δικαιούχος(οι):	VEVA AEBE Αρσιτείδου 1-3 ΑΧΑΡΝΕΣ (ΑΤΤΙΚΗΣ) 13677 ΕΛΛΑΔΑ
(15) Ημερομηνία Ανανέωσης:	26-06-2016
(17) Περίοδος Προστασίας:	(3η 5ετία)
(18) Ημ. Λήξης Ανανέωσης:	26-06-2021
(11) Αριθμός Πιστοποιητικού Καταχώρησης Σχεδίου ή Υποδείγματος:	6003341
(21) Αρ. Αίτησης Σχ. ή Υπ.:	20110600063
(73) Δικαιούχος(οι):	ΚΛΕΜΑΝ ΕΛΛΑΣ Α.Β.Ε.Ε. ΜΗΧΑΝΟΛΟΓΙΚΕΣ ΚΑΤΑΣΚΕΥΕΣ ΒΙ.ΠΕ. Σταυροχωρίου ΚΙΛΚΙΣ (ΚΙΛΚΙΣ) 61100 ΕΛΛΑΔΑ
(15) Ημερομηνία Ανανέωσης:	05-05-2016
(17) Περίοδος Προστασίας:	(2η 5ετία)
(18) Ημ. Λήξης Ανανέωσης:	05-05-2021
(11) Αριθμός Πιστοποιητικού Καταχώρησης Σχεδίου ή Υποδείγματος:	6003343
(21) Αρ. Αίτησης Σχ. ή Υπ.:	20110600065
(73) Δικαιούχος(οι):	ΚΑΠΑΝΙΔΟΥ ΠΑΥΛΟΥ ΠΑΝΑΓΙΩΤΑ Ενωτικών 3 ΘΕΣΣΑΛΟΝΙΚΗ (ΘΕΣΣΑΛΟΝΙΚΗΣ) 54627 ΕΛΛΑΔΑ
(15) Ημερομηνία Ανανέωσης:	09-05-2016
(17) Περίοδος Προστασίας:	(2η 5ετία)
(18) Ημ. Λήξης Ανανέωσης:	09-05-2021

(11) Αριθμός Πιστοποιητικού Καταχώρησης Σχεδίου ή Υποδείγματος:	6003352
(21) Αρ. Αίτησης Σχ. ή Υπ.:	20110600074
(73) Δικαιούχος(οι):	ΠΑΥΛΙΔΗΣ ΣΑΒΒΑΣ Αναξαγόρα 11 ΜΟΣΧΑΤΟ (ΑΤΤΙΚΗΣ) 18346 ΕΛΛΑΔΑ
(15) Ημερομηνία Ανανέωσης:	20-05-2016
(17) Περίοδος Προστασίας:	(2η 5ετία)
(18) Ημ. Λήξης Ανανέωσης:	20-05-2021
(11) Αριθμός Πιστοποιητικού Καταχώρησης Σχεδίου ή Υποδείγματος:	6003353
(21) Αρ. Αίτησης Σχ. ή Υπ.:	20110600075
(73) Δικαιούχος(οι):	ΔΙΑΜΑΝΤΟΠΟΥΛΟΣ ΠΕΤΡΟΥ ΓΡΗΓΟΡΙΟΣ Χονδροδήμου 17 ΜΕΣΣΟΛΟΓΓΙ (ΑΙΤΩΛΟΑΚΑΡΝΑΝΙΑΣ) 30200 ΕΛΛΑΔΑ
(15) Ημερομηνία Ανανέωσης:	25-05-2016
(17) Περίοδος Προστασίας:	(2η 5ετία)
(18) Ημ. Λήξης Ανανέωσης:	25-05-2021
(11) Αριθμός Πιστοποιητικού Καταχώρησης Σχεδίου ή Υποδείγματος:	6003355
(21) Αρ. Αίτησης Σχ. ή Υπ.:	20110600077
(73) Δικαιούχος(οι):	DIAMANT MONOPROSΩΠΗ Ε.Π.Ε. Βαλαωρίτου 12 ΘΕΣΣΑΛΟΝΙΚΗ (ΘΕΣΣΑΛΟΝΙΚΗΣ) 54626 ΕΛΛΑΔΑ
(15) Ημερομηνία Ανανέωσης:	26-05-2016
(17) Περίοδος Προστασίας:	(2η 5ετία)
(18) Ημ. Λήξης Ανανέωσης:	26-05-2021

ΜΕΡΟΣ Δ'

ΛΗΞΕΙΣ

(11) Αριθμός Πιστοποιητικού Καταχώρησης Σχεδίου ή Υποδείγματος:	6000944
(21) Αρ. Αίτησης Σχ. ή Υπ:	20000600272
(73) Δικαιούχος(οι):	Γ.Β. ΜΑΝΙΑΤΗΣ Ο.Ε. Κολοκοτρώνη 59 ΑΘΗΝΑ 105 60 ΕΛΛΑΔΑ ΜΑΝΙΑΤΗ ΚΩΝΣΤΑΝΤΙΝΟΥ ΠΩΛΙΝΑ Κολοκοτρώνη 59 ΑΘΗΝΑ 105 60 ΕΛΛΑΔΑ
(18) Ημερομηνία Λήξης:	16-10-2015

(11) Αριθμός Πιστοποιητικού Καταχώρησης Σχεδίου ή Υποδείγματος:	6002119
(21) Αρ. Αίτησης Σχ. ή Υπ:	20050600150
(73) Δικαιούχος(οι):	ΕΛΛΑΝΘΗ ΑΝΩΝΥΜΗ ΕΜΠΟΡΙΚΗ ΚΑΙ ΒΙΟΜΗΧΑΝΙΚΗ ΕΤΑΙΡΙΑ ΤΡΟΦΙΜΩΝ" ΜΕ δ.τ. "ΕΛΛΑΝΘΗ Α.Ε.Β.Ε." Χειμάρρας 8 ΜΑΡΟΥΣΙ (ΑΤΤΙΚΗΣ) 15125 ΕΛΛΑΔΑ
(18) Ημερομηνία Λήξης:	03-10-2015

(11) Αριθμός Πιστοποιητικού Καταχώρησης Σχεδίου ή Υποδείγματος:	6002135
(21) Αρ. Αίτησης Σχ. ή Υπ:	20050600167
(73) Δικαιούχος(οι):	ΠΡΟΒΑΤΑΣ ΔΗΜΗΤΡΗΣ Ν.Ζερβού, Κεφαλομάντουκο ΚΕΡΚΥΡΑ (ΚΕΡΚΥΡΑΣ) 49100 ΕΛΛΑΔΑ
(18) Ημερομηνία Λήξης:	24-10-2015

ΜΕΡΟΣ Ε'**ΜΕΤΑΒΟΛΕΣ****ΑΙΤΗΣΕΙΣ/ΧΟΡΗΓΗΣΕΙΣ**

ΑΡ. ΣΧ. Ή ΥΠΟΔ.	ΜΕΡΙΚΕΣ ΠΑΡΑΙΤΗΣΕΙΣ
6003705	Η δικαιούχος εταιρεία «Διον.Σπηλιακόπουλος & Ευστ. Σαρλάνη ΕΕΒΕ» του π' αριθμ. 6003705 Πιστοποιητικού Καταχώρησης Σχεδίου ή Υποδείγματος παραιτείται από το σχέδιο που φέρει την αριθμηση 2 (όψεις 2.1 & 2.2) εκ του συνολικού αριθμού κατατεθειμένων σχεδίων 15 (όψεις 30), σύμφωνα με την αριθμητική κατάταξή τους.
6003583	Η δικαιούχος εταιρεία «Διον.Σπηλιακόπουλος & Ευστ. Σαρλάνη ΕΕΒΕ» του υπ' αριθμ. 6003583 Πιστοποιητικού Καταχώρησης Σχεδίου ή Υποδείγματος παραιτείται από τα σχέδια που φέρουν την αριθμηση 7 (όψεις 7.1 & 7.2), 17 (όψεις 17.1 & 17.2) και 18 (όψεις 18.1 & 18.2) εκ του συνολικού αριθμού κατατεθειμένων σχεδίων 20 (όψεις 40), σύμφωνα με την αριθμητική κατάταξή τους.
6003584	Η δικαιούχος εταιρεία «Διον.Σπηλιακόπουλος & Ευστ. Σαρλάνη ΕΕΒΕ» του υπ' αριθμ. 6003584 Πιστοποιητικού Καταχώρησης Σχεδίου ή Υποδείγματος παραιτείται από τα σχέδια που φέρουν την αριθμηση 2 (όψεις 2.1 & 2.2) και 3 (όψεις 3.1 & 3.2) εκ του συνολικού αριθμού κατατεθειμένων σχεδίων 16 (όψεις 32), σύμφωνα με την αριθμητική κατάταξή τους.
ΑΡ. ΣΧ. Ή ΥΠΟΔ.	ΔΗΛΩΣΕΙΣ ΣΥΝΑΙΝΕΣΗΣ ΓΙΑ ΑΔΕΙΑ ΕΚΜΕΤΑΛΛΕΥΣΗΣ
6002249	Οι κ.κ. Γεωργίου Αναστάσιος του Κωνσταντίνου και Σπυροπούλου Παναγιώτα συνδικαιούχοι του υπ' αριθμ. 6002249 πιστοποιητικού καταχώρησης σχεδίου ή υποδείγματος δήλωσαν ότι, με βάση το άρθρο 19 παρ. 3 του Π.Δ. 259/1997 και κατ' ανάλογη εφαρμογή του άρθρου 12 παρ. 5, 6 του Ν. 1733/1987, συναινούν στην παραχώρηση άδειας εκμετάλλευσης με ή χωρίς αποκλειστικότητα έναντι αποζημίωσης.
6002250	Οι κ.κ. Γεωργίου Αναστάσιος του Κωνσταντίνου και Σπυροπούλου Παναγιώτα συνδικαιούχοι του υπ' αριθμ. 6002250 πιστοποιητικού καταχώρησης σχεδίου ή υποδείγματος δήλωσαν ότι, με βάση το άρθρο 19 παρ. 3 του Π.Δ. 259/1997 και κατ' ανάλογη εφαρμογή του άρθρου 12 παρ. 5, 6 του Ν. 1733/1987, συναινούν στην παραχώρηση άδειας εκμετάλλευσης με ή χωρίς αποκλειστικότητα έναντι αποζημίωσης.

Μ Ε Ρ Ο Σ Σ Τ'

ΔΙΟΡΘΩΣΕΙΣ ΚΑΙ ΕΠΑΝΑΔΗΜΟΣΙΕΥΣΕΙΣ

ΔΙΟΡΘΩΣΕΙΣ

Στο ΕΔΒΙ **03/2016** με ημερομηνία έκδοσης 20 Απριλίου 2016, στην σελίδα 51 στην υπ' αριθμ. **20150600122** αίτηση καταχώρησης σχεδίου ή υποδείγματος ο σωστός προσδιορισμός του αντικειμένου είναι : «**Κοσμήματα**» και όχι «**Κόσμημα**».

ΕΠΑΝΑΛΗΘΜΟΣΙΕΥΣΕΙΣ

ΟΥΔΕΜΙΑ

ΜΕΡΟΣ Ζ'

ΑΝΑΚΟΙΝΩΣΕΙΣ - ΣΥΝΔΡΟΜΕΣ

ΟΥΔΕΜΙΑ

ΣΥΝΔΡΟΜΕΣ ΓΙΑ ΤΟ ΕΔΒΙ

- α) Σε οπτικό δίσκο (CD), ως εξής: Τεύχη Α' και Β' μαζί ανά δίσκο..... ΕΥΡΩ 2,00
- Ετήσια συνδρομή Εσωτερικού για τα Τεύχη Α' και Β' μαζί..... ΕΥΡΩ 22,00
- Ετήσια συνδρομή Εξωτερικού για τα Τεύχη Α' και Β' μαζί..... ΕΥΡΩ 44,00
- β) Ετήσια συνδρομή για τα Τεύχη Α' και Β' μαζί σε έντυπη μορφή και σε οπτικό δίσκο (CD) ταυτόχρονα.
- Ετήσια συνδρομή Εσωτερικού..... ΕΥΡΩ 77,00
- Ετήσια συνδρομή Εξωτερικού..... ΕΥΡΩ 154,00
- γ) Ετήσια συνδρομή για την πρόσβαση και στα δύο Τεύχη του ΕΔΒΙ στις ιστοσελίδες του ΟΒΙ..... ΕΥΡΩ 0,00

Κάθε ενδιαφερόμενος μπορεί να προμηθεύεται το ΕΔΒΙ ή να ζητήσει να γίνει συνδρομητής από τον:

Οργανισμό Βιομηχανικής Ιδιοκτησίας (ΟΒΙ)
Γιάννη Σταυρουλάκη 5 (πρώην Παντανάσσης)
151 25 Παράδεισος Αμαρουσίου
τηλ.: 2106828231

SUBSCRIPTIONS FOR THE INDUSTRIAL PROPERTY BULLETIN

- a) On compact disc (CD): Volume A' and B', price per disc..... EURO 2,00
- Annual domestic subscription for both Volumes (A' and B')..... EURO 22,00
- Annual foreign subscription for both Volumes (A' and B')..... EURO 44,00
- b) Annual subscription for both Volumes (A' and B') in printed form
and on compact disc (CD) simultaneously.
- Annual domestic subscription..... EURO 77,00
- Annual foreign subscription..... EURO 154,00
- c) Annual subscription for access to both Volumes (A' and B')
displayed on the OBI's website pages..... EURO 0,00

For bulletin purchasing or subscription information, please contact:

5, Gianni Stavroulaki str. (former Pandanassis str.)
151 25 Paradissos Amarousiou
Athens - Greece
Tel.:+30(210)6828231