



ΟΡΓΑΝΙΣΜΟΣ
ΒΙΟΜΗΧΑΝΙΚΗΣ
ΙΔΙΟΚΤΗΣΙΑΣ

ΕΙΔΙΚΟ ΔΕΛΤΙΟ ΒΙΟΜΗΧΑΝΙΚΗΣ ΙΔΙΟΚΤΗΣΙΑΣ

ΤΕΥΧΟΣ Β'
ΣΧΕΔΙΑ ΚΑΙ ΥΠΟΔΕΙΓΜΑΤΑ



ΙΑΝΟΥΑΡΙΟΣ 1999



**ΟΡΓΑΝΙΣΜΟΣ
ΒΙΟΜΗΧΑΝΙΚΗΣ
ΙΔΙΟΚΤΗΣΙΑΣ**

Παντανάσσης 5
151 25 Παράδεισος Αμαρουσίου

ΤΕΛΕΦΑΞ: 6819231

ΤΗΛΕΦΩΝΑ:

ΓΕΝΙΚΕΣ ΠΛΗΡΟΦΟΡΙΕΣ: 6183500

ΚΑΤΑΘΕΣΕΙΣ: 6183593

ΤΕΛΗ: 6183594

ΕΞΕΤΑΣΤΕΣ: 6183595

ΛΟΓΙΣΤΗΡΙΟ: 6183596

ΝΟΜΙΚΑ ΘΕΜΑΤΑ: 6183597

ΤΕΧΝΙΚΗ ΠΛΗΡΟΦΟΡΗΣΗ: 6183598

ΔΗΜΟΣΙΕΣ ΣΧΕΣΕΙΣ: 6183599

Επιμέλεια - Έκδοση:

Οργανισμός Βιομηχανικής Ιδιοκτησίας (ΟΒΙ)

Εκτύπωση: Γραφικές Τέχνες ΛΥΧΝΟΣ Ε.Π.Ε.

Πλ. Θεάτρου 24 - 105 52 Αθήνα - τηλ. 3214766

© Οργανισμός Βιομηχανικής Ιδιοκτησίας (ΟΒΙ)
26 ΦΕΒΡΟΥΑΡΙΟΥ 1999

ISSN 1105 - 0012



**INDUSTRIAL
PROPERTY
ORGANISATION**

5 Pandanassis Str.,
GR 151 25, Paradissos Amaroussiou Athens, Greece

TELEFAX: 6819231

TELEPHONES:

GENERAL INFORMATION: (00301) 6183500

RECEIVING OFFICE: (00301) 6183593

FEES: (00301) 6183594

EXAMINERS: (00301) 6183595

ACCOUNTS OFFICE: (00301) 6183596

LEGAL MATTERS: (00301) 6183597

TECHNICAL INFORMATION: (00301) 6183598

PUBLIC RELATIONS: (00301) 6183599

Editor - Publisher:

Industrial Property Organisation (OBI)

Printed by: Graphic Arts LICHNOS LTD.

24, Pl. Theatrou - 105 52 Athens - tel. 3214766

© Industrial Property Organisation (OBI)
February 26, 1999

ΕΙΣΑΓΩΓΙΚΟ ΣΗΜΕΙΩΜΑ

Το Ειδικό Δελτίο Βιομηχανικής Ιδιοκτησίας αποτελείται από 2 διαφορετικά τεύχη:

Το ΤΕΥΧΟΣ Α' στο οποίο δημοσιεύονται σε μηνιαία βάση οι Ευρεσιτεχνίες που προστατεύονται στην Ελλάδα και

Το ΤΕΥΧΟΣ Β' στο οποίο δημοσιεύονται αντίστοιχα, σε μηνιαία βάση, τα Σχέδια και Υποδείγματα που προστατεύονται στην Ελλάδα με αποκλειστικά δικαιώματα εκμετάλλευσης.

Τα δύο αυτά τεύχη, ενώ αποτελούν μέρη ενός ενιαίου Δελτίου, λειτουργούν και διατίθενται σαν ξεχωριστές εκδόσεις, ακολουθώντας ως προς το περιεχόμενό τους τις επιτάγες της σχετικής ισχύουσας νομοθεσίας.

ΠΕΡΙΕΧΟΜΕΝΑ

ΙΑΝΟΥΑΡΙΟΣ 1999

	Σελ
Ανάλυση κωδικών αριθμών	3
Συντμήσεις	3
ΜΕΡΟΣ Α΄	
ΚΑΤΑΧΩΡΗΜΕΝΕΣ ΑΙΤΗΣΕΙΣ ΣΧΕΔΙΩΝ	
ΚΑΙ ΥΠΟΔΕΙΓΜΑΤΩΝ	
– Αιτήσεις Σχεδίων και Υποδειγμάτων	7
– Ευρετήριο αιτήσεων σύμφωνα με την αλφαβητική σειρά των καταθετών	30
ΜΕΡΟΣ Β΄	
ΧΟΡΗΓΗΣΕΙΣ ΠΙΣΤΟΠΟΙΗΤΙΚΩΝ	
ΚΑΤΑΧΩΡΗΣΗΣ ΣΧΕΔΙΩΝ ΚΑΙ ΥΠΟΔΕΙΓΜΑΤΩΝ	
– Πιστοποιητικά καταχώρησης σχεδίων ή υποδειγμάτων	31
– Ευρετήριο πιστοποιητικών καταχώρησης σχεδίων ή υποδειγμάτων σύμφωνα με την αλφαβητική σειρά των καταθετών	56
ΜΕΡΟΣ Γ΄	
ΑΝΑΝΕΩΣΕΙΣ	63
ΜΕΡΟΣ Δ΄	
ΜΕΤΑΒΟΛΕΣ	63
ΜΕΡΟΣ Ε΄	
ΕΚΠΤΩΣΕΙΣ - ΑΝΑΚΛΗΣΕΙΣ ΕΚΠΤΩΣΕΩΝ	63
ΜΕΡΟΣ ΣΤ΄	
ΑΚΥΡΩΣΕΙΣ	63
– Συνδρομές	64

CONTENTS

JANUARY 1999

	Page
Inid codes	3
Abbreviations	3
PART A	
REGISTERED DESIGN APPLICATIONS	
– Design Applications	7
– Design Application Index in alphabetical order of the applicant	30
PART B	
GRANTS OF DESIGN REGISTRATION	
CERTIFICATES	
– Design registration certificates	31
– Index of design registration certificates in alphabetical order of the applicant	56
PART C	
RENEWALS	63
PART D	
MODIFICATIONS	63
PART E	
FORFEITURES - REVOCATION OF FORFEITURES	63
PART F	
ANNULMENTS	63
– Subscriptions	64

ΚΩΔΙΚΟΙ ΑΡΙΘΜΟΙ	INID CODES
(11) Αριθμός Πιστοποιητικού Καταχώρησης Σχεδίου ή Υποδείγματος	(11) Number of certificate of registration of a design or model
(15) Ημερομηνία καταχώρησης	(15) Registration date
(17) Ημερομηνία λήξης 1ης πενταετίας ή ανανέωσης προστασίας σε επόμενη πενταετία	(17) Date of expiration of the 1st five-year period, or renewal for further five-year periods
(21) Αριθμός Αίτησης Σχεδίου ή Υποδείγματος	(21) Design application number
(28) Αριθμός Σχεδίων/Υποδειγμάτων	(28) Number of designs
(30) Συμβατικές προτεραιότητες	(30) Priority
(45) Ημερομηνία λήξης αναβολής δημοσίευσης	(45) Date of expiration of deferment
(51) Διεθνής Ταξινόμηση	(51) Class and subclass of the Locarno Classification
(54) Προσδιορισμός αντικειμένου	(54) Designation of articles
(71) Καταθέτης	(71) Applicant
(72) Δημιουργός	(72) Creator
(73) Δικαιούχος	(73) Owner
(74) Πληρεξούσιος	(74) Attorney
(74) Αντίκλητος	(74) Representative

ΣΥΝΤΜΗΣΕΙΣ

ΟΒΙ: Οργανισμός Βιομηχανικής Ιδιοκτησίας
 ΕΔΒΙ: Ειδικό Δελτίο Βιομηχανικής Ιδιοκτησίας
 Δ.Σ.: Διοικητικό Συμβούλιο
 ΣΧ. ή ΥΠ.: Σχέδιο ή Υπόδειγμα
 ΚΑΤ/ΡΗΣΗ: Καταχώρηση
 ΑΡ.ΑΙΤ.: Αριθμός αίτησης
 ΑΝΤ/ΜΕΝΟΥ: Αντικείμενο

ΜΕΡΟΣ Α΄
ΚΑΤΑΧΩΡΗΜΕΝΕΣ ΑΙΤΗΣΕΙΣ ΣΧΕΔΙΩΝ ΚΑΙ ΥΠΟΔΕΙΓΜΑΤΩΝ

ΑΙΤΗΣΕΙΣ ΣΧΕΔΙΩΝ ΚΑΙ ΥΠΟΔΕΙΓΜΑΤΩΝ

- (21) Αρ. Αίτησης Σχ.ή Υπ.: 980600193
(15) Ημερ. Καταχώρησης: 06/08/1998
(17) Ημερ. Λήξης 1ης πενταετίας: 06/08/2003
(71) Καταθέτης(ες): GILLETTE CANADA INC.
16700 Trans Canada, KIRKLAND, QUEBEC, H9H 4Y8, CANADA
(30) Συμβ. Προτεραιότητα(ες): 29-083434/09-02-98/US
(72) Δημιουργός(οι): 1. BEALS DONNA
2. BREDALL WILLIAM ALAN
3. GREUBEL JURGEN
4. HÖEFER JEFFREY ALAN
5. PAREDES-WONG MAISIE
6. SALAZAR JEFFREY ALLEN
7. SCHNEIDER PETER
8. YOSHIMOTO MAX
(74) Πληρεξούσιος: ΚΙΛΙΜΙΡΗΣ ΑΝΑΣΤΑΣΙΟΣ, Δικηγόρος
Χατζηγιάννη Μέξη 7 ΑΘΗΝΑ 115 28
(74) Αντίκλητος: ΚΙΛΙΜΙΡΗ-ΠΑΤΡΙΝΟΥ ANNA, Δικηγόρος
Χατζηγιάννη Μέξη 7 ΑΘΗΝΑ 115 28
(28) Αριθμός Σχεδίων/Υποδειγμάτων: 1
(51) Διεθνής Ταξινόμηση: 04-02
(54) Προσδιορισμός αντικειμένου: ΛΑΒΗ ΟΔΟΝΤΟΒΟΥΡΤΣΑΣ

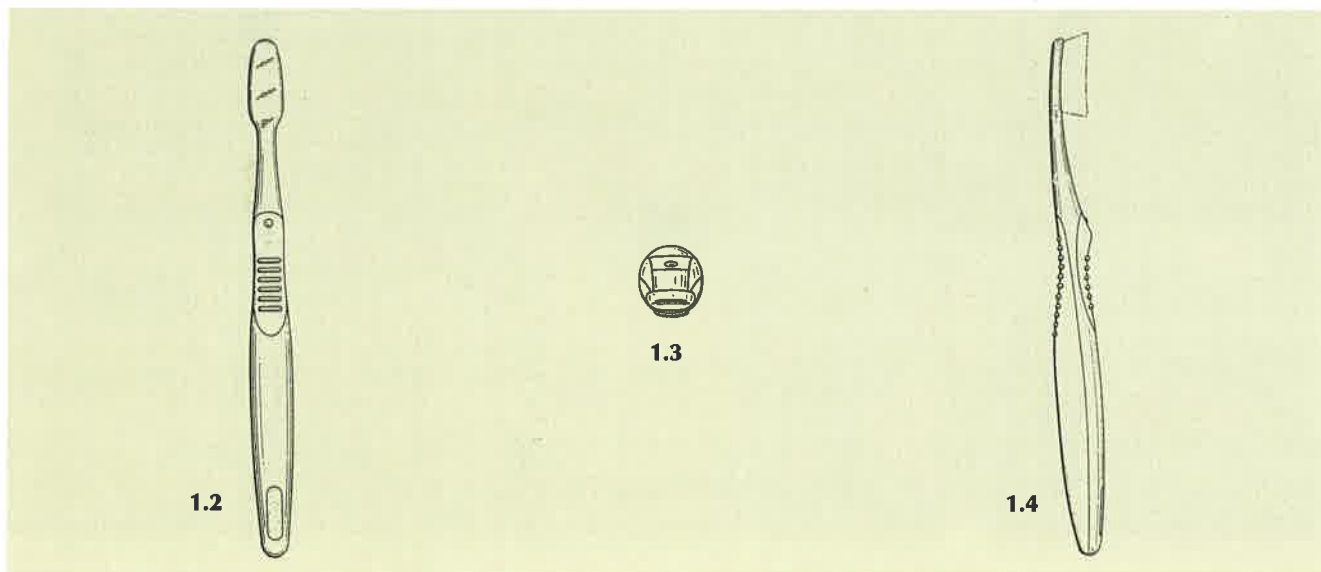
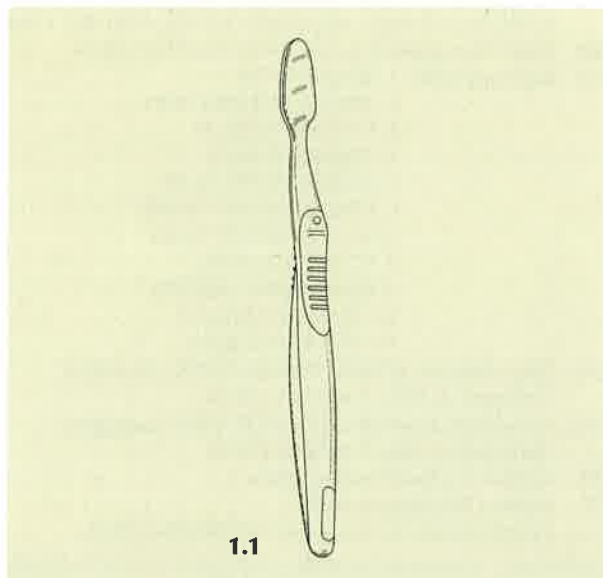

- (21) Αρ. Αίτησης Σχ.ή Υπ.: 980600194
 (15) Ημερ. Καταχώρησης: 06/08/1998
 (17) Ημερ. Λήξης 1ης πενταετίας: 06/08/2003
 (71) Καταθέτης(ες): GILLETTE CANADA INC.
 16700 Trans Canada, KIRKLAND, QUEBEC, H9H 4Y8, CANADA
 (30) Συμβ. Προτεραιότητα(ες): 29-083432/09-02-98/US
 (72) Δημιουργός(οι): 1. BEALS DONNA
 2. BREDALL WILLIAM ALAN
 3. CASTILLO BRADLEY
 4. GREUBEL JURGEN
 5. HOEFER JEFFREY ALAN
 6. PAREDES-WONG MAISIE
 7. SALAZAR JEFFERY ALLEN
 8. SCHNEIDER PETER
 9. KENETH BRAD WILSON
 10. BRADLEY CASTILLO
 11. MAX YOSHIMOTO
 (74) Πληρεξούσιος: ΚΙΛΙΜΙΡΗΣ ΑΝΑΣΤΑΣΙΟΣ, Δικηγόρος
 Χατζηγιάννη Μέξη 7 ΑΘΗΝΑ 115 28
 (74) Αντίκλητος: ΚΙΛΙΜΙΡΗ-ΠΑΤΡΙΝΟΥ ΑΝΝΑ, Δικηγόρος
 Χατζηγιάννη Μέξη 7 ΑΘΗΝΑ 115 28
 (28) Αριθμός Σχεδίων/Υποδειγμάτων: 1
 (51) Διεθνής Ταξινόμηση: 04-02
 (54) Προσδιορισμός αντικειμένου: ΟΔΟΝΤΟΒΟΥΡΤΣΑ

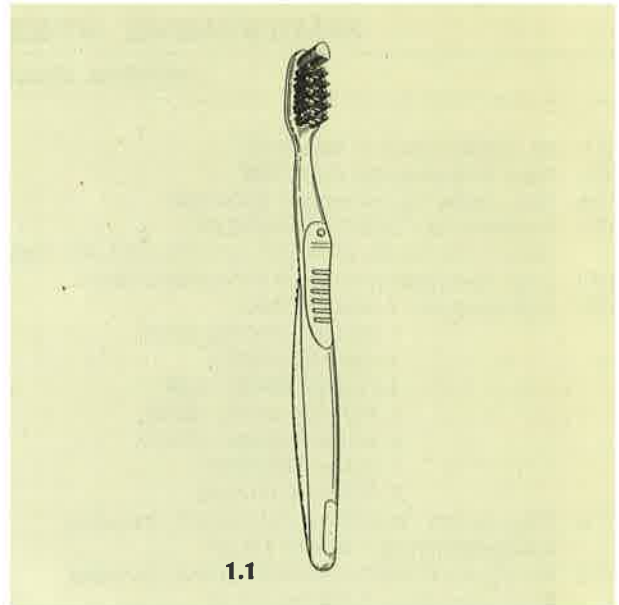

- (21) Αρ. Αίτησης Σχ.ή Υπ.: 980600195
 (15) Ημερ. Καταχώρησης: 06/08/1998
 (17) Ημερ. Λήξης 1ης πενταετίας: 06/08/2003
 (71) Καταθέτης(ες): GILLETTE CANADA INC.
 16700 Trans Canada, KIRKLAND, QUEBEC, H9H 4Y8, CANADA
 (30) Συμβ. Προτεραιότητα(ες): 29-083433/09-02-98/US
 (72) Δημιουργός(οι): 1. BEALS DONNA
 2. CASTILLO BRADLEY
 3. PAREDES-WONG MAISIE
 4. WILSON KENETH BRAD
 5. ZAPANTA EDGARGO GOTANGCO
 (74) Πληρεξούσιος: ΚΙΛΙΜΙΡΗΣ ΑΝΑΣΤΑΣΙΟΣ, Δικηγόρος
 Χατζηγιάννη Μέξη 7 ΑΘΗΝΑ 115 28
 (74) Αντίκλητος: ΚΙΛΙΜΙΡΗ-ΠΑΤΡΙΝΟΥ ΑΝΝΑ, Δικηγόρος
 Χατζηγιάννη Μέξη 7 ΑΘΗΝΑ 115 28
 (28) Αριθμός Σχεδίων/Υποδειγμάτων: 1
 (51) Διεθνής Ταξινόμηση: 04-02
 (54) Προσδιορισμός αντικειμένου:
 ΔΙΑΤΑΞΗ ΤΡΙΧΩΝ ΟΔΟΝΤΟΒΟΥΡΤΣΑΣ

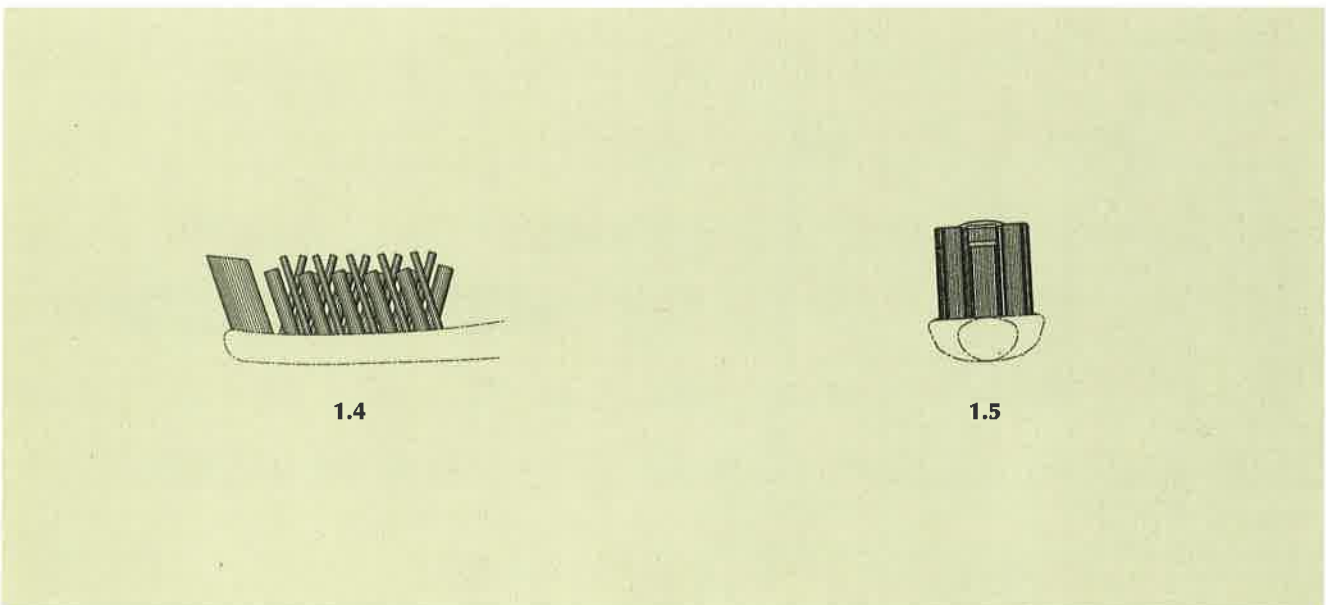
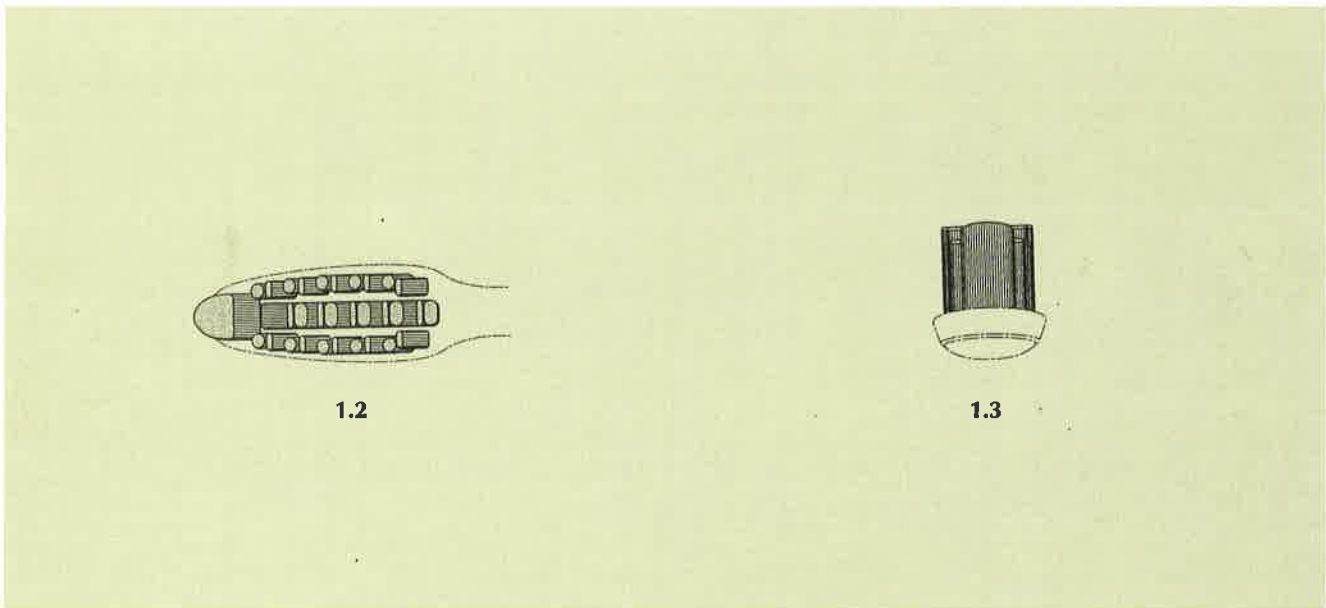
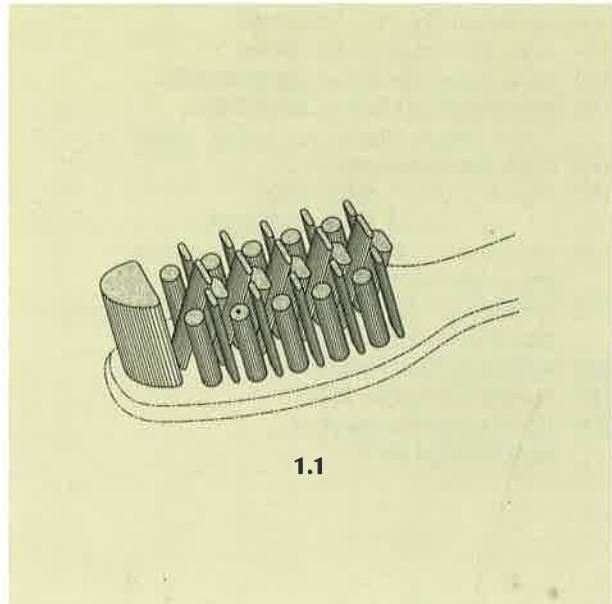

- (21) Αρ. Αίτησης Σχ.ή Υπ.: 980600196
- (15) Ημερ. Καταχώρησης: 07/08/1998
- (17) Ημερ. Λήξης 1ης πενταετίας: 07/08/2003
- (71) Καταθέτης(ες): TOKAI CORPORATION
1-48-3 Sasazuka Shibuya-Ku, TOKYO, , JAPAN
- (30) Συμβ. Προτεραιότητα(ες): -
- (72) Δημιουργός(οι): 1. ISAO INOUE
2. SUZUKI TAKAYUKI
- (74) Πληρεξούσιος: ΔΗΜΟΥ ΧΡΙΣΤΙΝΑ, Δικηγόρος
Κουμπάρη 2 ΑΘΗΝΑ 106 74
- (74) Αντίκλητος: ΠΑΠΑΚΩΝΣΤΑΝΤΙΝΟΥ ΕΛΕΝΗ, Δικηγόρος
Κουμπάρη 2 ΑΘΗΝΑ 106 74
- (28) Αριθμός Σχεδίων/Υποδειγμάτων: 1
- (51) Διεθνής Ταξινόμηση: 27-05
- (54) Προσδιορισμός αντικειμένου:
ΑΝΑΠΤΗΡΑΣ ΑΕΡΙΟΥ

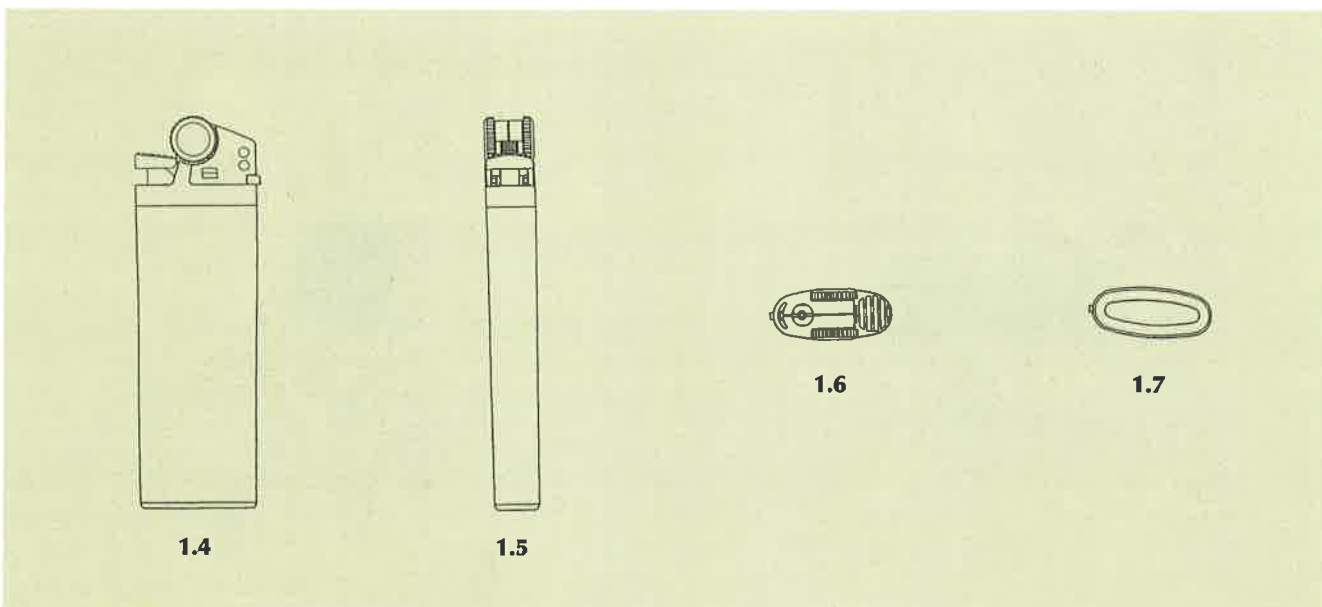
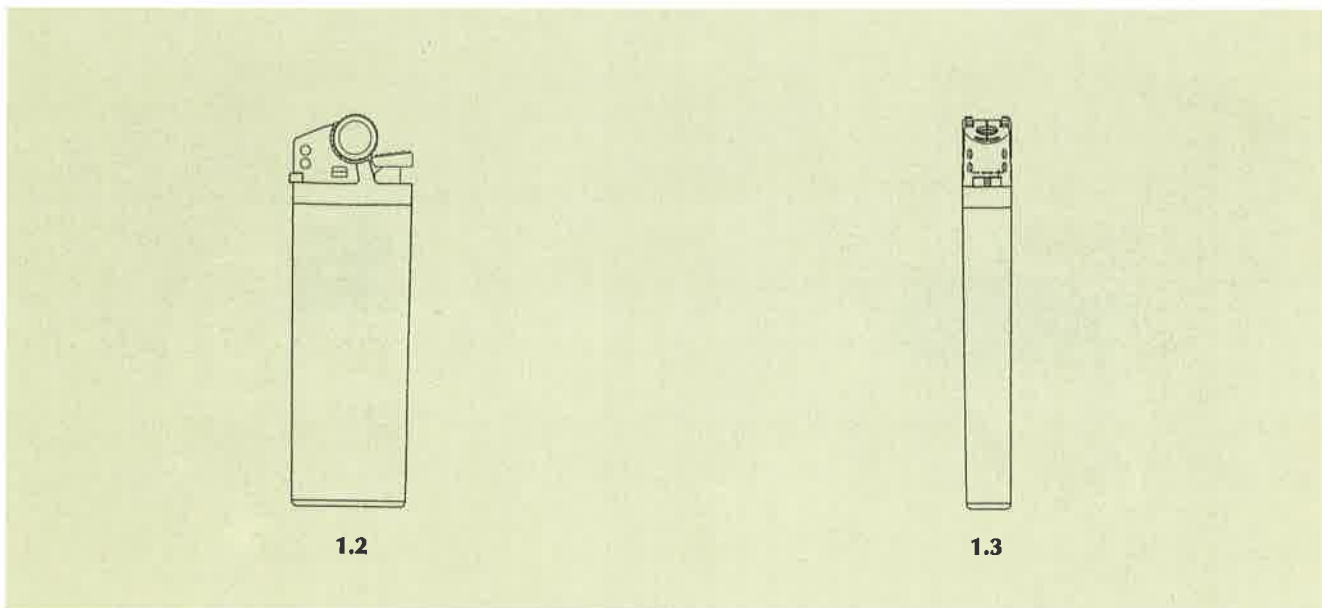
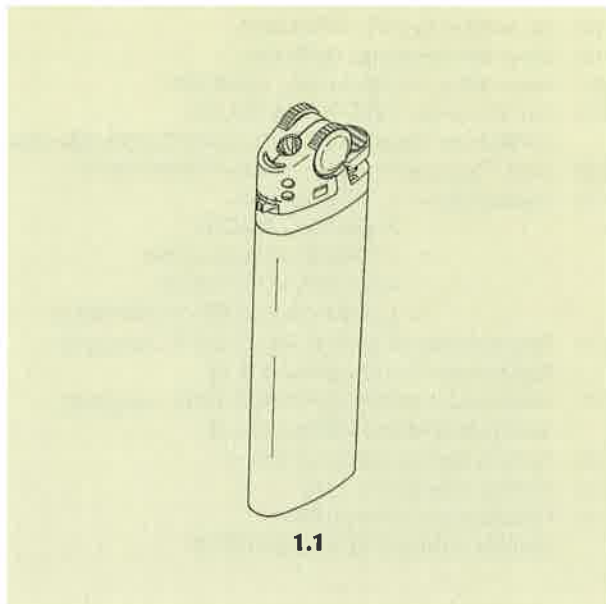

- (21) Αρ. Αίτησης Σχ.ή Υπ.: 980600197
(15) Ημερ. Καταχώρησης: 12/08/1998
(17) Ημερ. Λήξης 1ης πενταετίας: 12/08/2003
(71) Καταθέτης(ες): SUPERCART EUROPE LIMITED
Meadow House, 102 Oakhill Road, SEVENOAKS, KENT,
TN13 1NU, GB
(30) Συμβ. Προτεραιότητα(ες): 2072501/13-02-98/GB
(72) Δημιουργός(οι): IVO RICHARD ROUSHAM
(74) Πληρεξούσιος: ΚΙΛΙΜΙΡΗ ΜΑΡΙΑ, Δικηγόρος
Χατζηγιάννη Μέξη 7 ΑΘΗΝΑ 115 28
(74) Αντίκλητος: ΚΙΛΙΜΙΡΗ-ΠΑΤΡΙΝΟΥ ΑΝΝΑ, Δικηγόρος
Χατζηγιάννη Μέξη 7 ΑΘΗΝΑ 115 28
(28) Αριθμός Σχεδίων/Υποδειγμάτων: 1
(51) Διεθνής Ταξινόμηση: 12-05
(54) Προσδιορισμός αντικειμένου:
ΚΑΡΟΤΣΑΚΙ

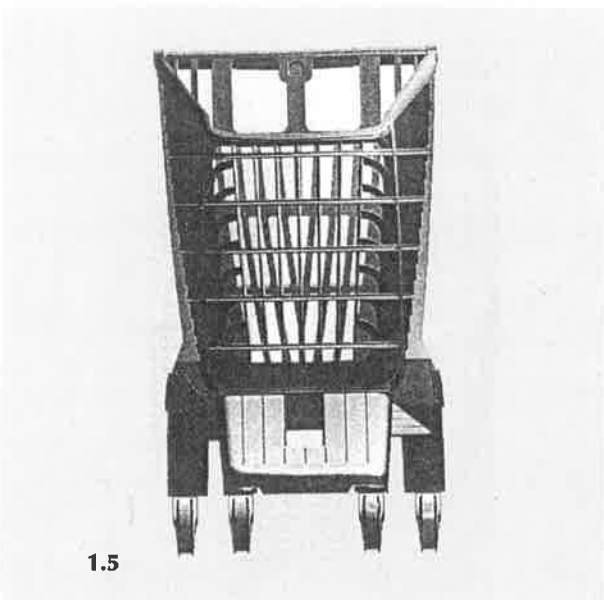
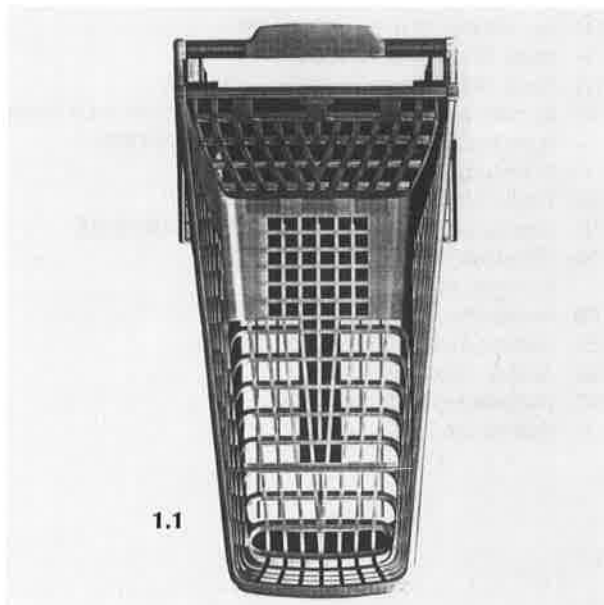

- (21) Αρ. Αίτησης Σχ.ή Υπ.: 980600198
(15) Ημερ. Καταχώρησης: 13/08/1998
(17) Ημερ. Λήξης 1ης πενταετίας: 13/08/2003
(71) Καταθέτης(ες): ΚΑΝΕΛΛΟΠΟΥΛΟΣ ΚΩΝΣΤΑΝΤΙΝΟΥ ΠΑΝΑΓΙΩΤΗΣ
Εμπορικό Κέντρο ΦΑΜΠΡΙΚΑ, ΦΗΡΑ ΣΑΝΤΟΡΙΝΙ,
ΚΥΚΛΑΔΕΣ, 84700, ΕΛΛΑΣ
(30) Συμβ. Προτεραιότητα(ες): -
(72) Δημιουργός(οι): ΚΑΝΕΛΛΟΠΟΥΛΟΣ ΠΑΝΑΓΙΩΤΗΣ
(74) Πληρεξούσιος: ΠΕΠΟΝΑΣ ΓΕΩΡΓΙΟΣ
Ζ. Πηγής 38-40 ΑΘΗΝΑ 106 81
(74) Αντίκλητος: -
(28) Αριθμός Σχεδίων/Υποδειγμάτων: 5
(51) Διεθνής Ταξινόμηση: 11-01
(54) Προσδιορισμός αντικειμένου:
ΚΟΣΜΗΜΑ



- (21) Αρ. Αίτησης Σχ.ή Υπ.: 980600199
(15) Ημερ. Καταχώρησης: 13/08/1998
(17) Ημερ. Λήξης 1ης πενταετίας: 13/08/2003
(71) Καταθέτης(ες): ΜΙΧΑΛΟΠΟΥΛΟΣ ΒΑΣΙΛΕΙΟΥ ΧΑΡΑΛΑΜΠΟΣ
Κουλάνη 14, ΚΑΤΩ ΑΧΑΡΝΑΙ, ΑΤΤΙΚΗ, , ΕΛΛΑΣ
(30) Συμβ. Προτεραιότητα(ες): -
(72) Δημιουργός(οι): ΜΙΧΑΛΟΠΟΥΛΟΣ ΧΑΡΑΛΑΜΠΟΣ
(74) Πληρεξούσιος: -
(74) Αντίκλητος: -
(28) Αριθμός Σχεδίων/Υποδειγμάτων: 1
(51) Διεθνής Ταξινόμηση: 23-03
(54) Προσδιορισμός αντικειμένου:
ΗΛΙΑΚΟΣ ΘΕΡΜΟΣΙΦΩΝΑΣ ΕΝΙΑΙΟΥ ΤΥΠΟΥ

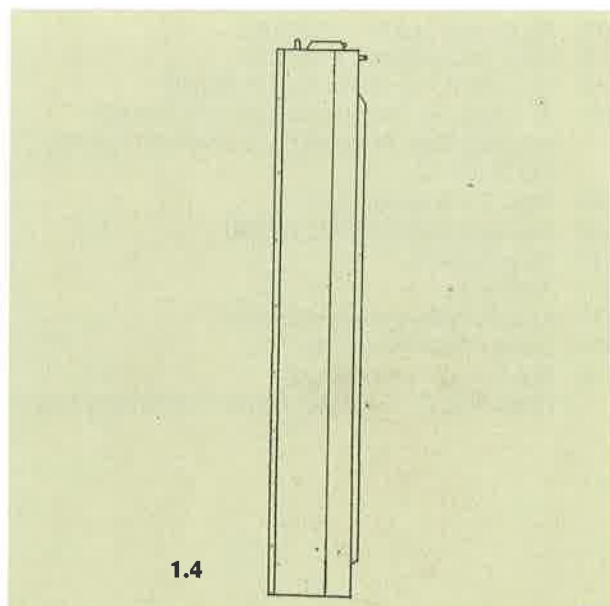
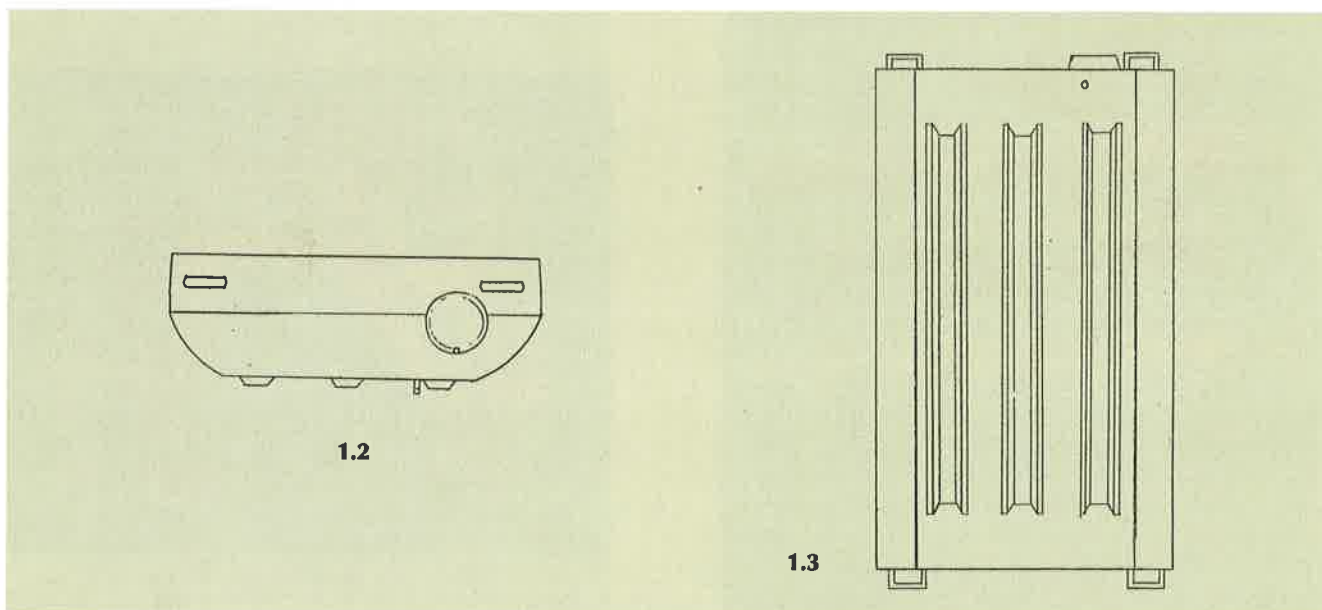
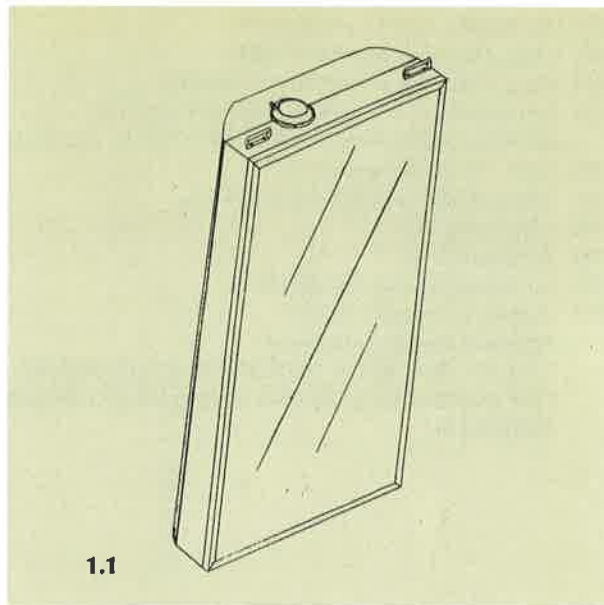

- (21) Αρ. Αίτησης Σχ.ή Υπ.: 980600200
 (15) Ημερ. Καταχώρησης: 14/08/1998
 (17) Ημερ. Λήξης 1ης πενταετίας: 14/08/2003
 (71) Καταθέτης(ες): ΒΑΣΙΛΑΚΗΣ ΚΩΝ/ΝΟΥ ΜΙΧΑΗΛΗΣ
 Οδυσσεύως-Ευρυπίδου 19, ΗΡΑΚΛΕΙΟ ΚΡΗΤΗΣ, 713 07, ΕΛΛΑΣ
 (30) Συμβ. Προτεραιότητα(ες): –
 (72) Δημιουργός(οι): ΒΑΣΙΛΑΚΗΣ ΜΙΧΑΗΛΗΣ
 (74) Πληρεξούσιος: –
 (74) Αντίκλητος: –
 (28) Αριθμός Σχεδίων/Υποδειγμάτων: 1
 (51) Διεθνής Ταξινόμηση: 06-05
 (54) Προσδιορισμός αντικειμένου:
 ΞΥΛΙΝΟΣ ΔΙΘΕΣΙΟΣ Ή ΤΡΙΘΕΣΙΟΣ ΣΠΑΣΤΟΣ ΚΑΝΑΠΗΣ,
 ΠΟΥ ΑΝΟΙΓΕΙ ΚΑΙ ΠΙΝΕΤΑΙ ΕΝΑ ΤΡΑΠΕΖΙ ΜΕ ΔΥΟ ΑΝΤΙΚΡΙΣΤΑ
 ΚΑΘΙΣΜΑΤΑ



- (21) Αρ. Αίτησης Σχ.ή Υπ.: 980600202
 (15) Ημερ. Καταχώρησης: 21/08/1998
 (17) Ημερ. Λήξης 1ης πενταετίας: 21/08/2003
 (71) Καταθέτης(ες): ΚΑΨΙΛΗΣ ΔΗΜΗΤΡΙΟΥ ΣΠΥΡΟΣ
 Ροδοδάφνης 31, ΠΟΛΥΔΡΟΣΟ ΧΑΛΑΝΔΡΙΟΥ, ΑΤΤΙΚΗ,
 152 33, ΕΛΛΑΣ
 (30) Συμβ. Προτεραιότητα(ες): –
 (72) Δημιουργός(οι): ΚΑΨΙΛΗΣ ΣΠΥΡΟΣ
 (74) Πληρεξούσιος: –
 (74) Αντίκλητος: –
 (28) Αριθμός Σχεδίων/Υποδειγμάτων: 6
 (51) Διεθνής Ταξινόμηση: 08-06
 (54) Προσδιορισμός αντικειμένου:
 ΠΛΑΣΤΙΚΗ ΧΕΙΡΟΛΑΒΗ ΓΙΑ ΧΑΡΤΙΝΗ Ή ΠΛΑΣΤΙΚΗ ΣΥΣΚΕΥΑΣΙΑ

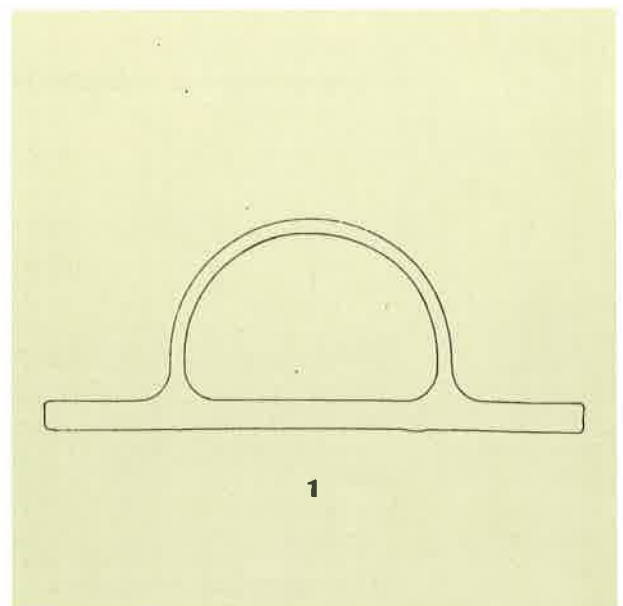

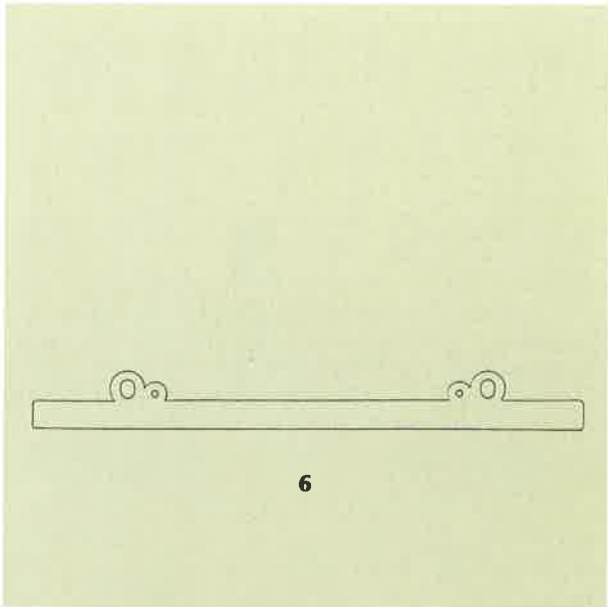
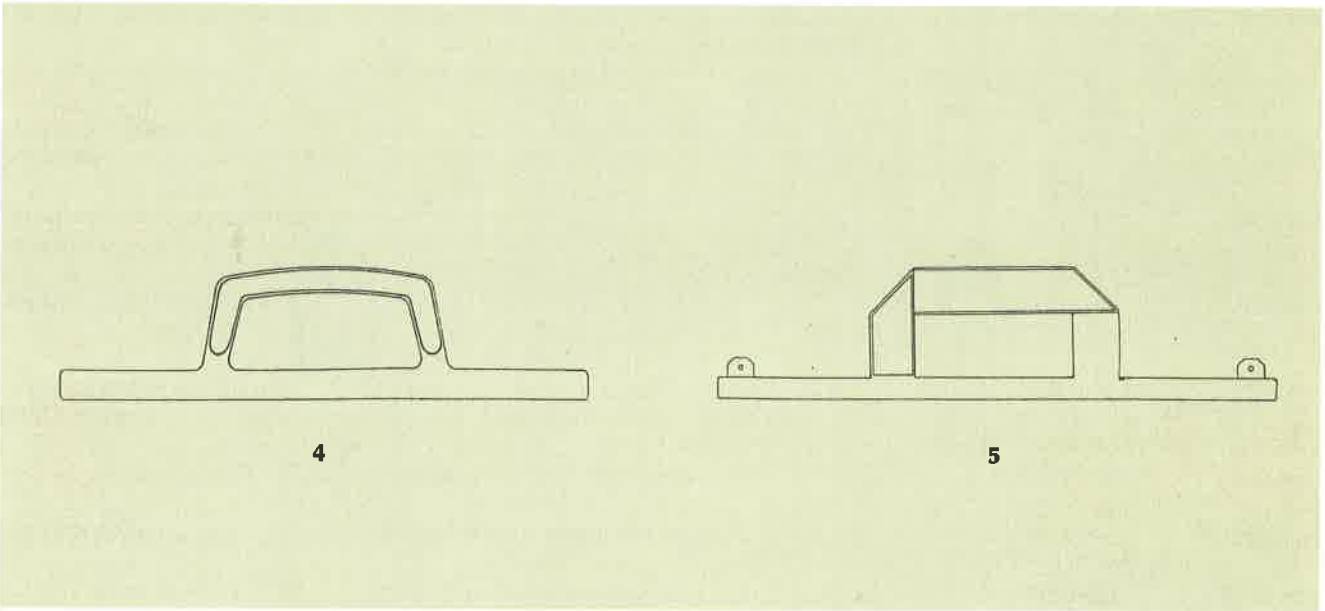
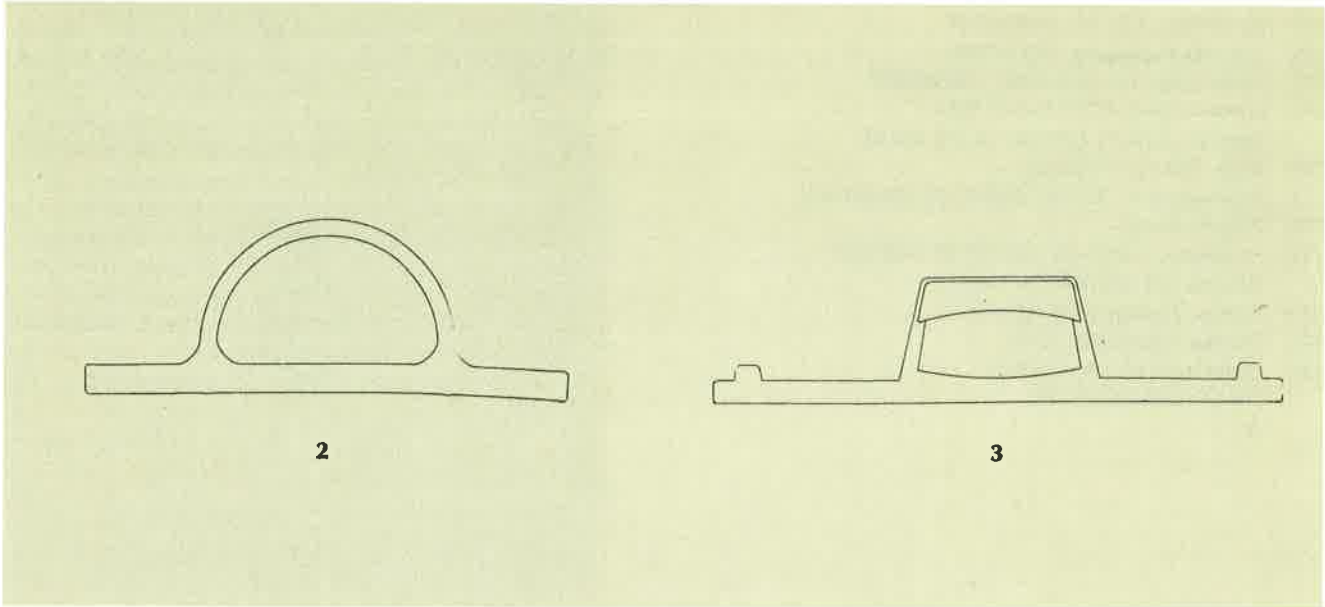

- (21) Αρ. Αίτησης Σχ.ή Υπ.: 980600203
(15) Ημερ. Καταχώρησης: 26/08/1998
(17) Ημερ. Λήξης 1ης πενταετίας: 26/08/2003
(71) Καταθέτης(ες): FOLLI FOLLIE ABEE
Υμηττού 221-223, ΑΘΗΝΑ, 116 32, ΕΛΛΑΣ
(30) Συμβ. Προτεραιότητα(ες): -
(72) Δημιουργός(οι): ΚΟΥΤΣΟΛΙΟΥΤΣΟΣ ΔΗΜΗΤΡΙΟΣ
(74) Πληρεξούσιος: -
(74) Αντίκλητος: ΑΝΑΓΝΩΣΤΟΠΟΥΛΟΥ ΒΑΣΙΛΙΚΗ
Υμηττού 221-223 ΑΘΗΝΑ 116 32
(28) Αριθμός Σχεδίων/Υποδειγμάτων: 5
(51) Διεθνής Ταξινόμηση: 11-01
(54) Προσδιορισμός αντικειμένου:
ΣΧΕΔΙΟ ΚΟΣΜΗΜΑΤΟΣ

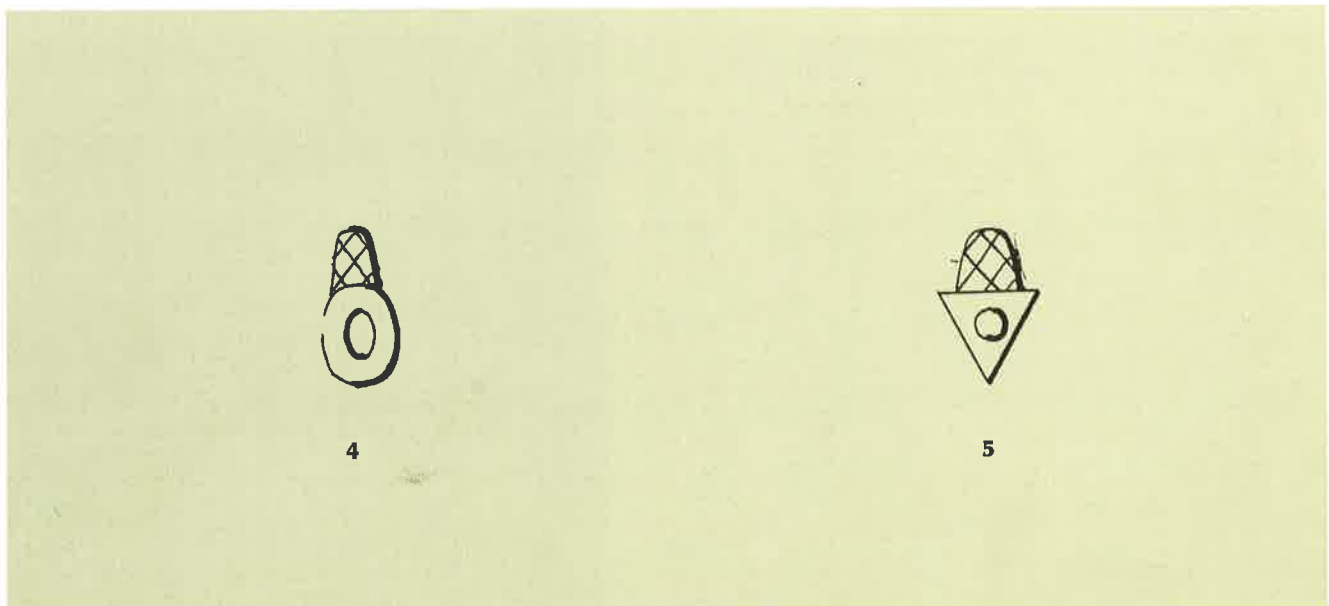
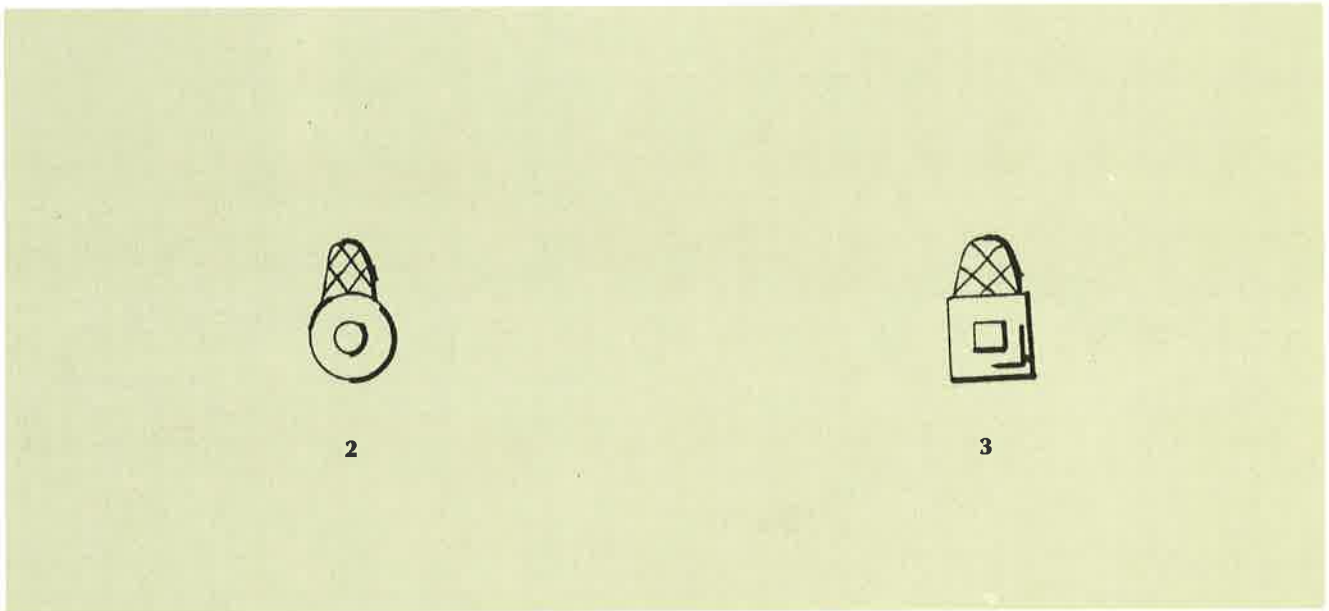
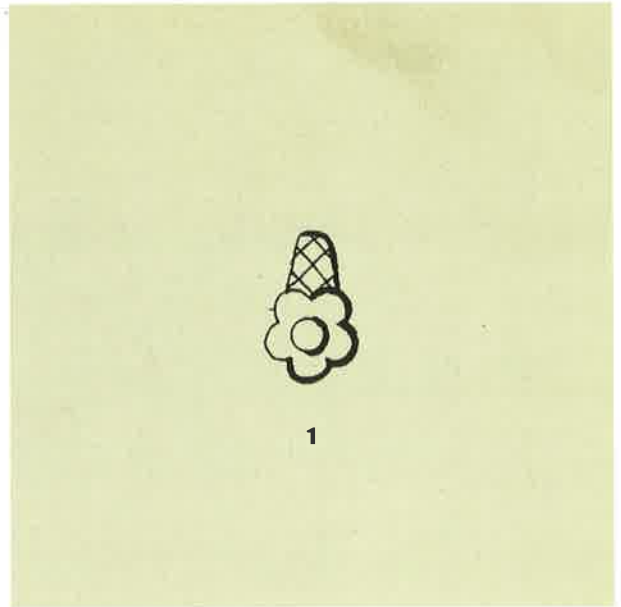

- (21) Αρ. Αίτησης Σχ.ή Υπ.: 980600204
(15) Ημερ. Καταχώρησης: 26/08/1998
(17) Ημερ. Λήξης 1ης πενταετίας: 26/08/2003
(71) Καταθέτης(ες): FOLLI FOLLIE ABEE
Υμηττού 221-223, ΑΘΗΝΑ, 116 32, ΕΛΛΑΣ
(30) Συμβ. Προτεραιότητα(ες): -
(72) Δημιουργός(οι): ΚΟΥΤΣΟΛΙΟΥΤΣΟΣ ΔΗΜΗΤΡΙΟΣ
(74) Πληρεξούσιος: -
(74) Αντίκλητος: ΑΝΑΓΝΩΣΤΟΠΟΥΛΟΥ ΒΑΣΙΛΙΚΗ
Υμηττού 221-223 ΑΘΗΝΑ 116 32
(28) Αριθμός Σχεδίων/Υποδειγμάτων: 5
(51) Διεθνής Ταξινόμηση: 11-01
(54) Προσδιορισμός αντικειμένου:
ΣΧΕΔΙΟ ΚΟΣΜΗΜΑΤΟΣ

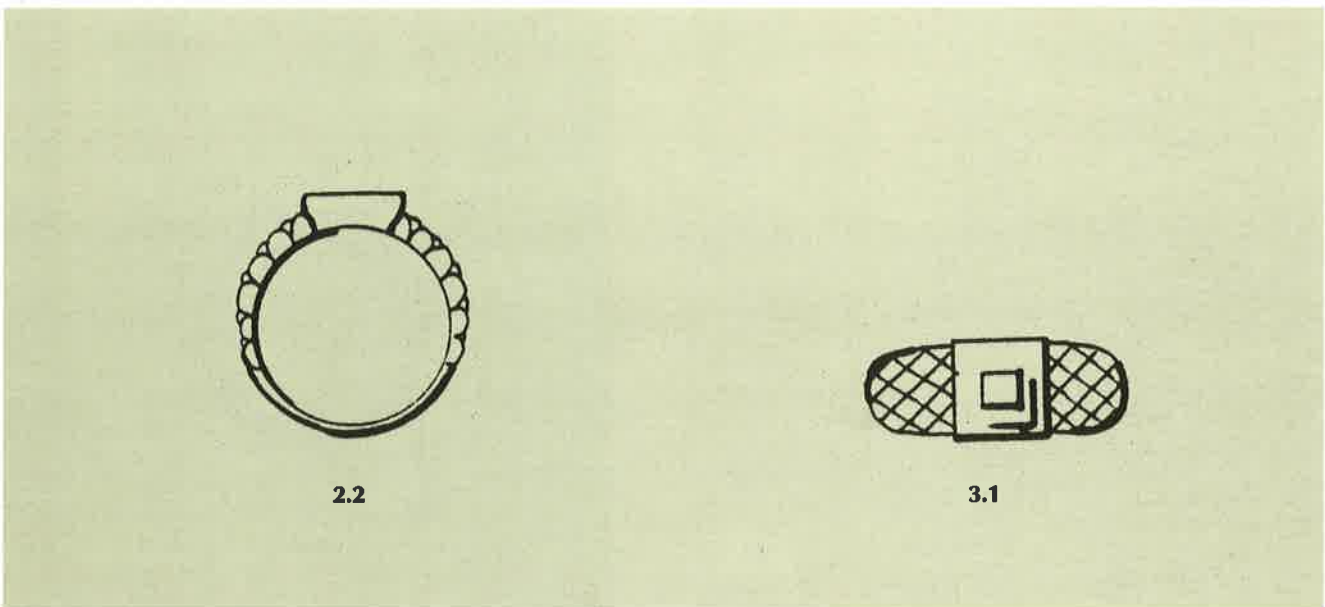
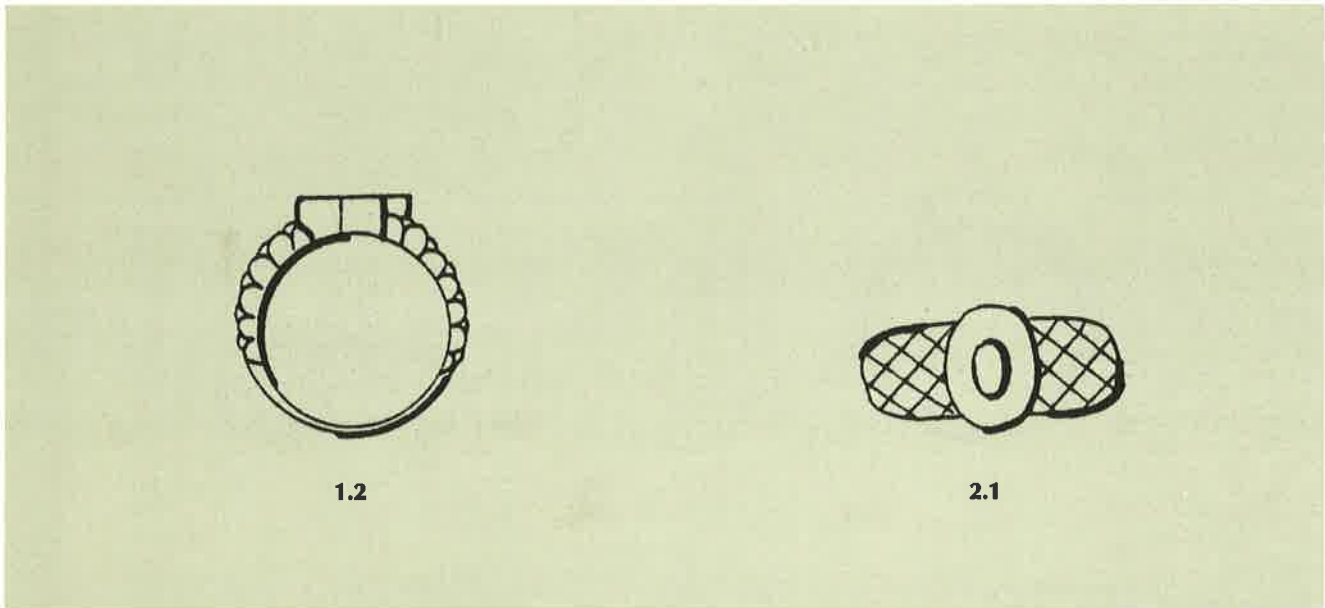
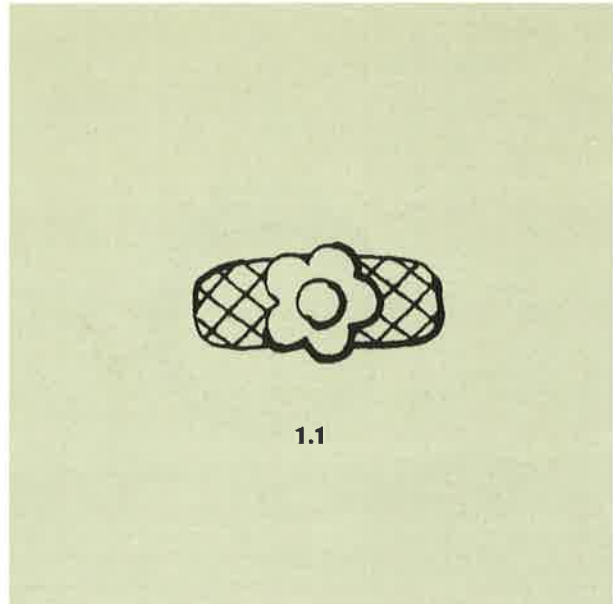

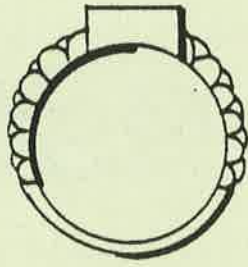

3.2

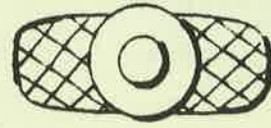

4.1

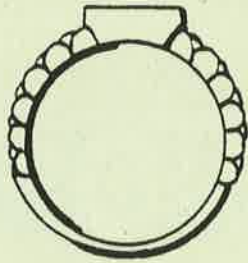

4.2

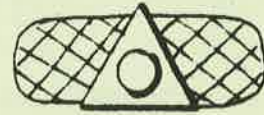

5.1

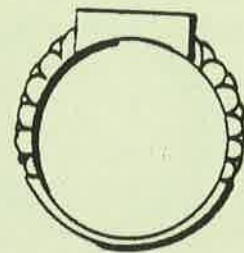

5.2

- (21) Αρ. Αίτησης Σχ.ή Υπ.: 980600205
(15) Ημερ. Καταχώρησης: 26/08/1998
(17) Ημερ. Λήξης 1ης πενταετίας: 26/08/2003
(71) Καταθέτης(ες): FOLLI FOLLIE ABEE
Υμηττού 221-223, ΑΘΗΝΑ, 116 32, ΕΛΛΑΣ
(30) Συμβ. Προτεραιότητα(ες): -
(72) Δημιουργός(οι): ΚΟΥΤΣΟΛΙΟΥΤΣΟΣ ΔΗΜΗΤΡΙΟΣ
(74) Πληρεξούσιος: -
(74) Αντίκλητος: ΑΝΑΓΝΩΣΤΟΠΟΥΛΟΥ ΒΑΣΙΛΙΚΗ
Υμηττού 221-223 ΑΘΗΝΑ 116 32
(28) Αριθμός Σχεδίων/Υποδειγμάτων: 5
(51) Διεθνής Ταξινόμηση: 11-01
(54) Προσδιορισμός αντικειμένου:
ΣΧΕΔΙΟ ΚΟΣΜΗΜΑΤΟΣ

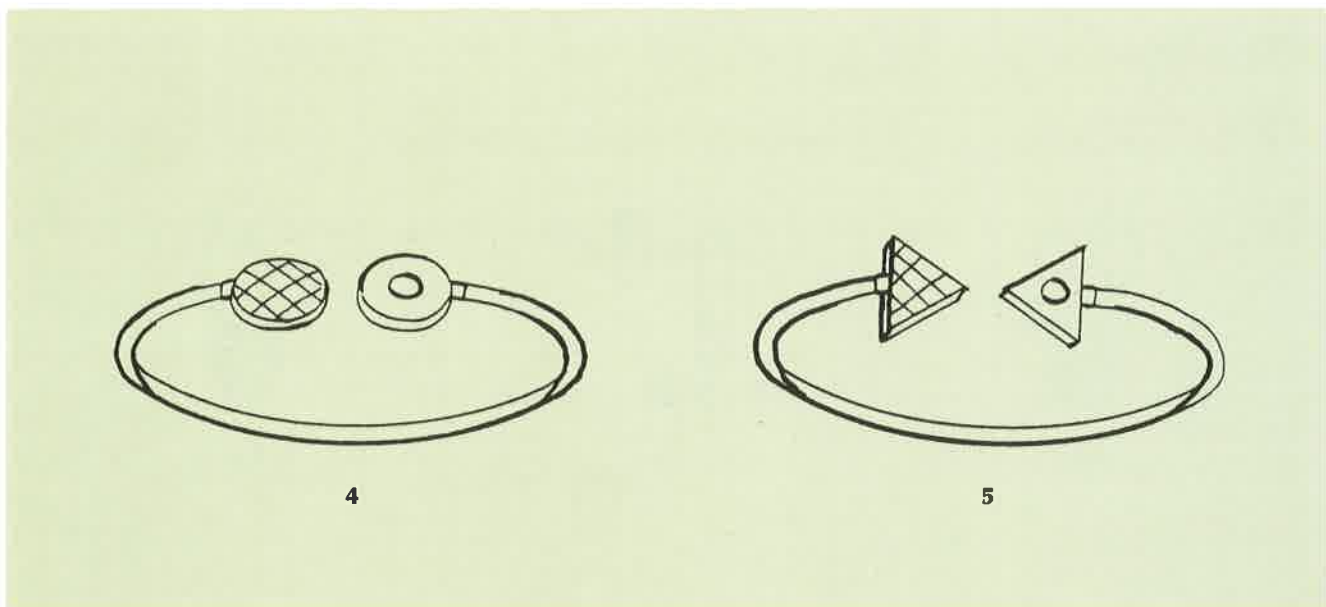
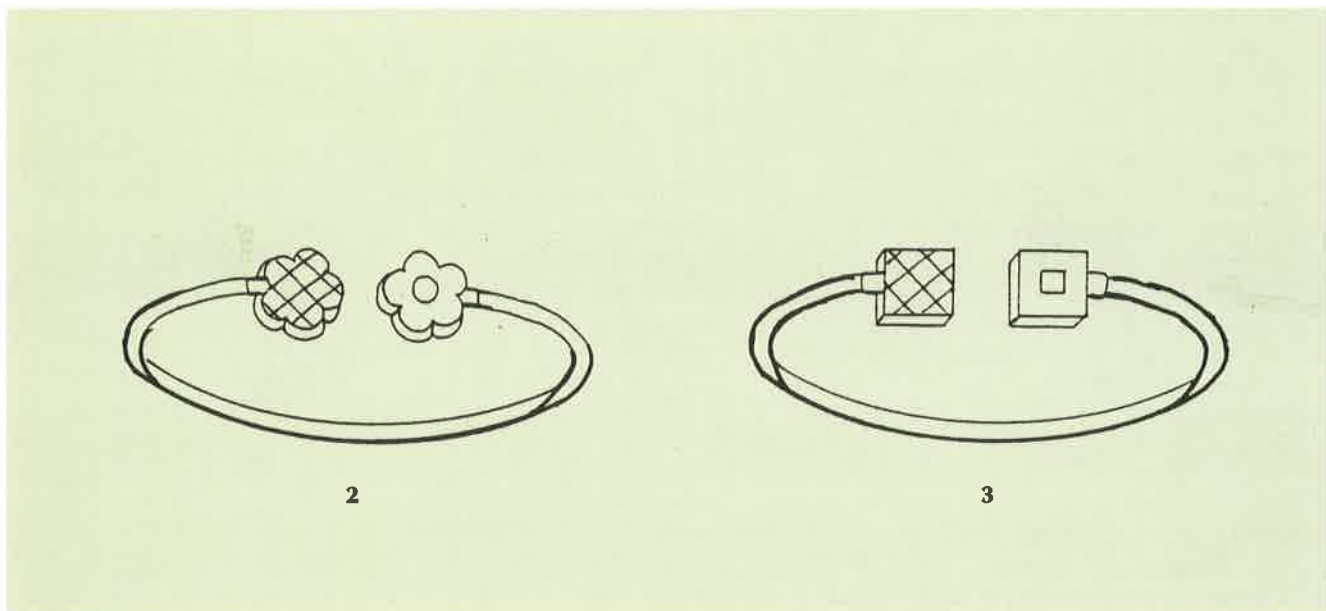
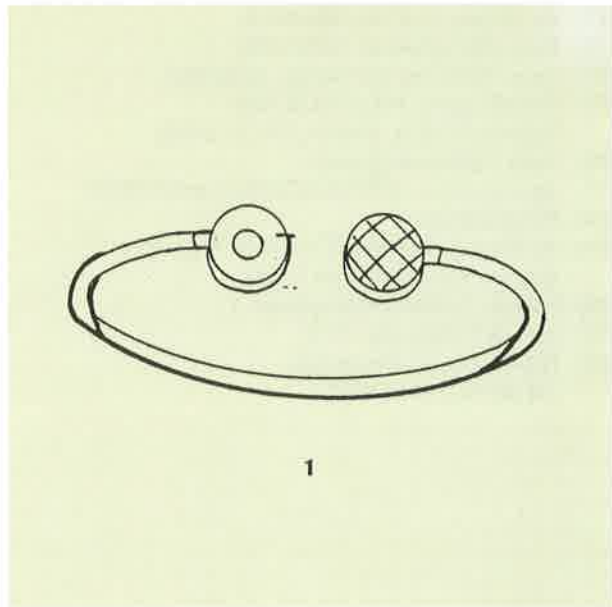

- (21) Αρ. Αίτησης Σχ.ή Υπ.: 980600206
- (15) Ημερ. Καταχώρησης: 26/08/1998
- (17) Ημερ. Λήξης 1ης πενταετίας: 26/08/2003
- (71) Καταθέτης(ες): FOLLI FOLLIE ABEE
Υμηττού 221-223, ΑΘΗΝΑ, 116 32, ΕΛΛΑΣ
- (30) Συμβ. Προτεραιότητα(ες): -
- (72) Δημιουργός(οι): ΚΟΥΤΣΟΛΙΟΥΤΣΟΣ ΔΗΜΗΤΡΙΟΣ
- (74) Πληρεξούσιος: -
- (74) Αντίκλητος: ΑΝΑΓΝΩΣΤΟΠΟΥΛΟΥ ΒΑΣΙΛΙΚΗ
Υμηττού 221-223 ΑΘΗΝΑ 116 32
- (28) Αριθμός Σχεδίων/Υποδειγμάτων: 5
- (51) Διεθνής Ταξινόμηση: 11-01
- (54) Προσδιορισμός αντικειμένου:
ΣΧΕΔΙΟ ΚΟΣΜΗΜΑΤΟΣ

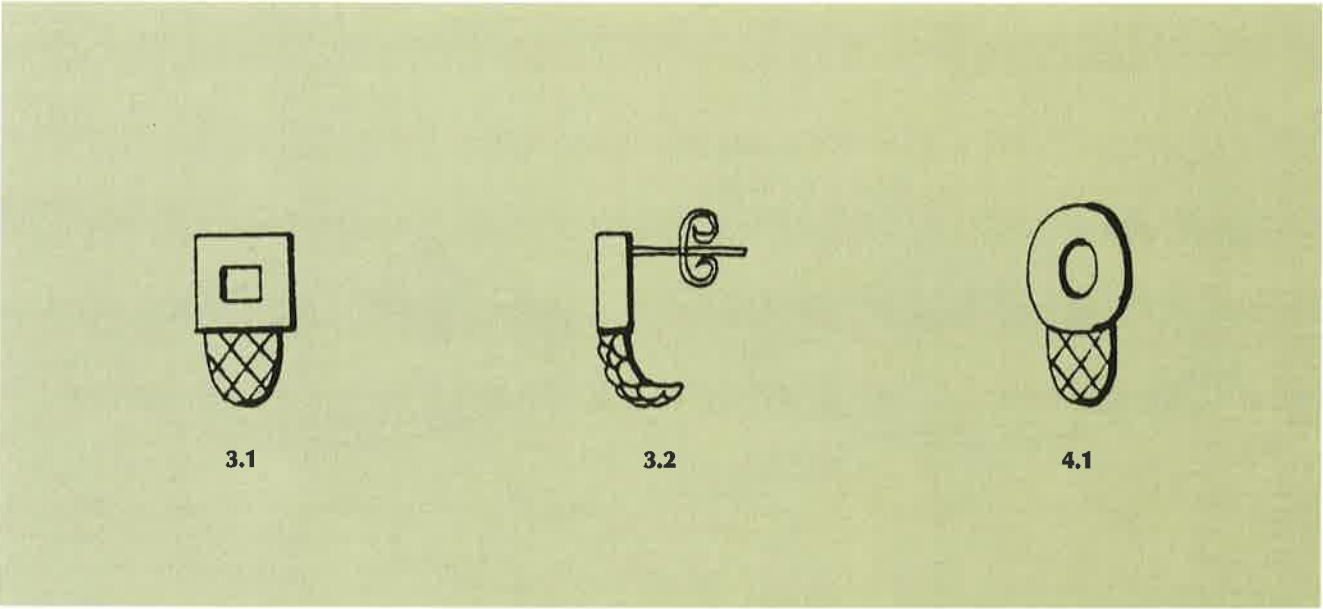
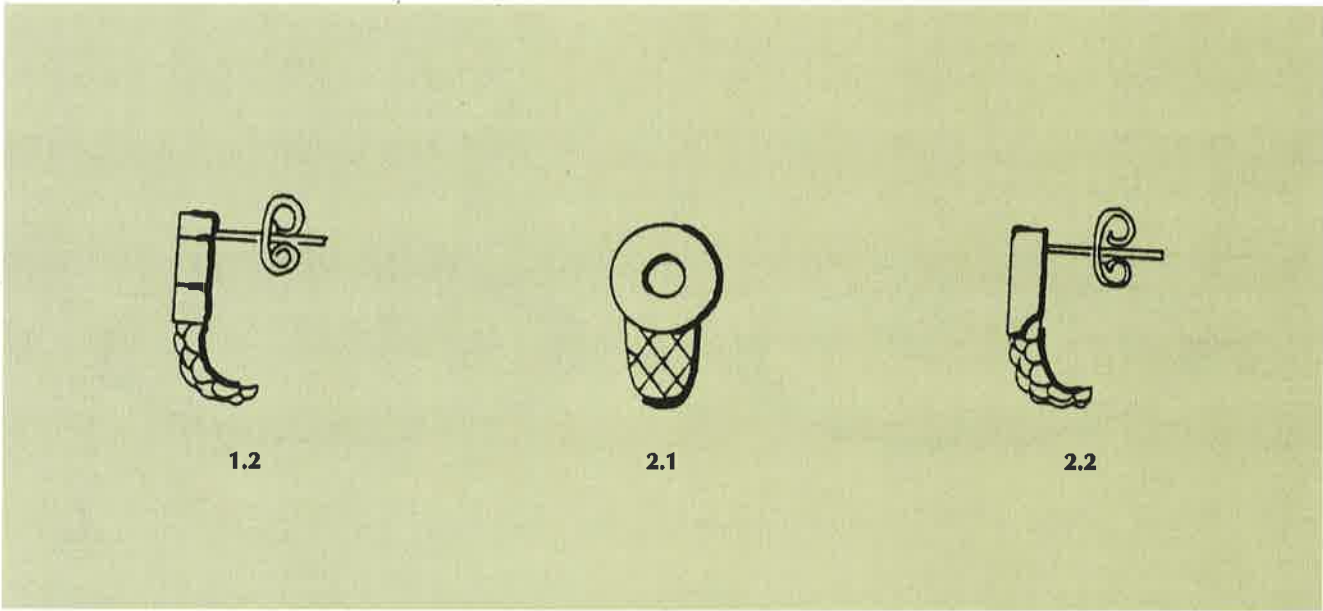

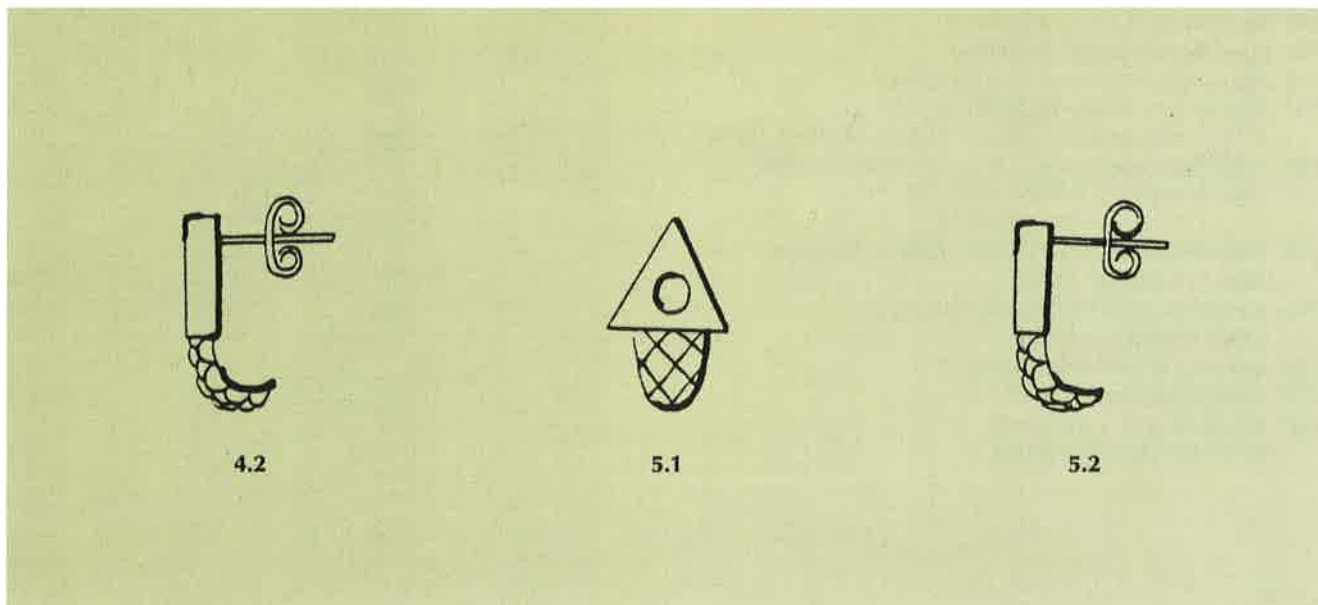

4.2

5.1

5.2

- (21) Αρ. Αίτησης Σχ.ή Υπ.: 980600207
- (15) Ημερ. Καταχώρησης: 27/08/1998
- (17) Ημερ. Λήξης 1ης πενταετίας: 27/08/2003
- (71) Καταθέτης(ες): ΚΑΛΟΓΕΡΙΑΣ ΙΩΑΝΝΟΥ ΣΤΥΛΙΑΝΟΣ
Ανδρούτσου 29, ΑΓ. ΑΝΑΡΓΥΡΟΙ, ΒΟΛΟΣ, 383 34, ΕΛΛΑΣ
- (30) Συμβ. Προτεραιότητα(ες): -
- (72) Δημιουργός(οι): ΚΑΛΟΓΕΡΙΑΣ ΣΤΥΛΙΑΝΟΣ
- (74) Πληρεξούσιος: -
- (74) Αντίκλητος: -
- (28) Αριθμός Σχεδίων/Υποδειγμάτων: 1
- (51) Διεθνής Ταξινόμηση: 11-02
- (54) Προσδιορισμός αντικειμένου:
ΔΙΑΚΟΣΜΗΤΙΚΟΣ ΑΝΕΜΙΣΤΗΡΑΣ-ΑΝΕΜΟΜΥΛΟΣ

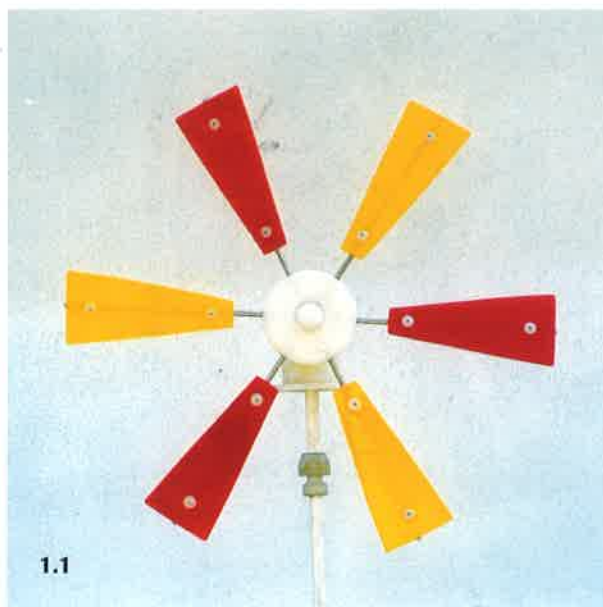

1.1

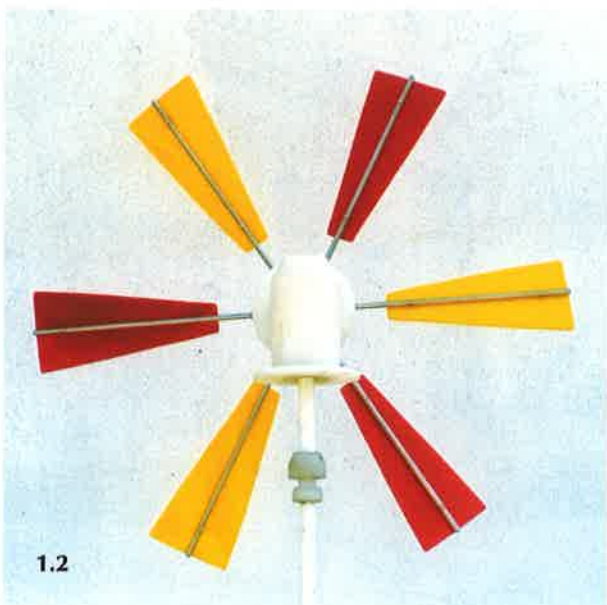

1.2

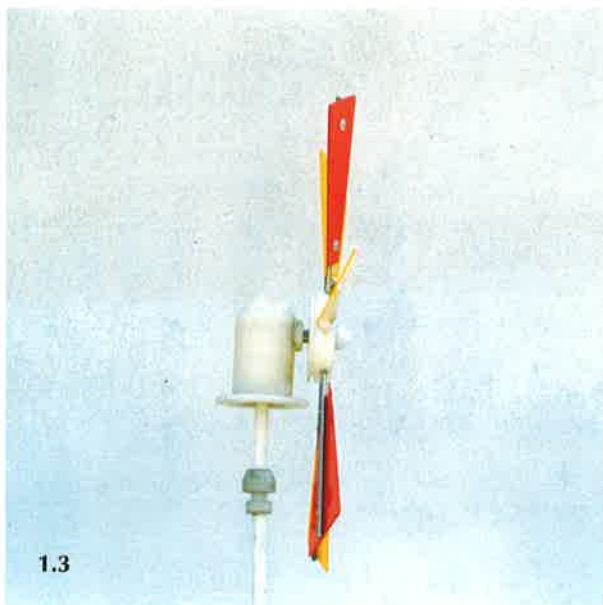

1.3

- (21) Αρ. Αίτησης Σχ.ή Υπ.: 980600268
- (15) Ημερ. Καταχώρησης: 30/10/1998
- (17) Ημερ. Λήξης 1ης πενταετίας: 30/10/2003
- (71) Καταθέτης(ες): SEGA ENTERPRISES, LTD.
2-12, Haneda 1-Chome, Ohta-Ku, TOKYO, 144-0043, JAPAN
- (30) Συμβ. Προτεραιότητα(ες): 10-12914-1998/07-05-98/JP
- (72) Δημιουργός(οι): 1. ΟΙΚΑWA AKITOSHI
2. TOMA KENICHI
- (74) Πληρεξούσιος: ΚΩΣΤΟΠΟΥΛΟΥ ΓΕΩΡΓΙΑ, Δικηγόρος
Δήλου 12 ΚΗΦΙΣΙΑ 145 62
- (74) Αντίκλητος: ΚΥΠΡΗΣ ΦΕΙΔΙΑΣ, Δικηγόρος
Δήλου 12 ΚΗΦΙΣΙΑ 145 62
- (28) Αριθμός Σχεδίων/Υποδειγμάτων: 1
- (51) Διεθνής Ταξινόμηση: 21-01
- (54) Προσδιορισμός αντικειμένου:
ΦΟΡΗΤΗ ΠΑΙΓΝΙΟΜΗΧΑΝΗ

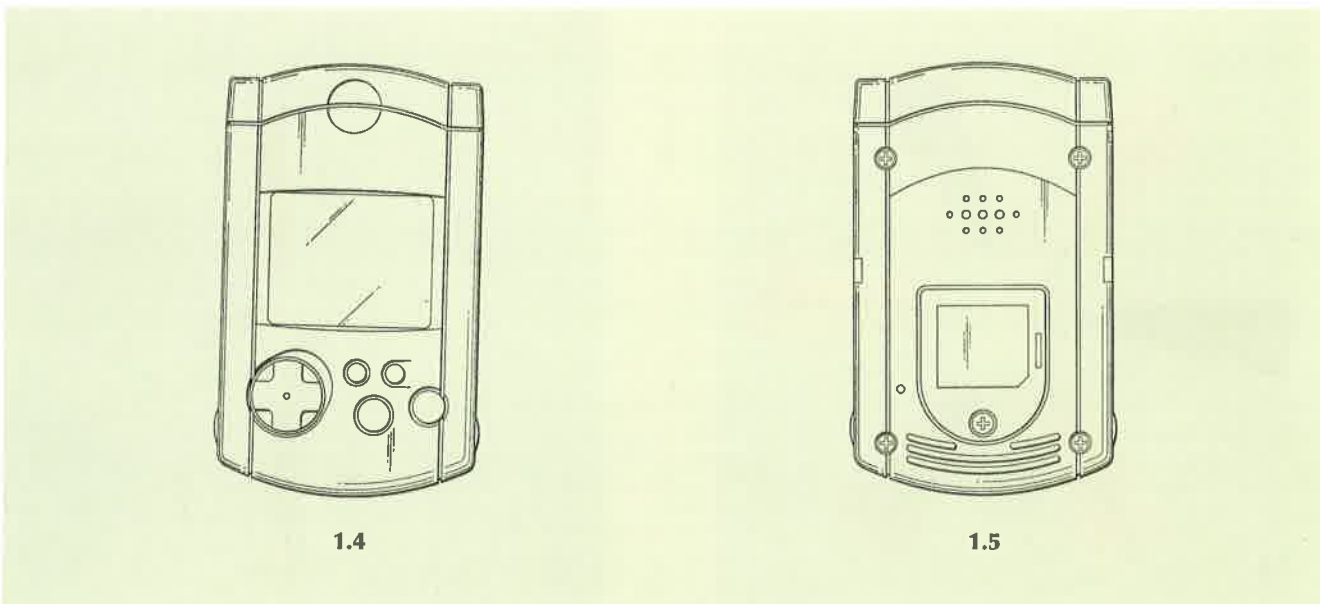
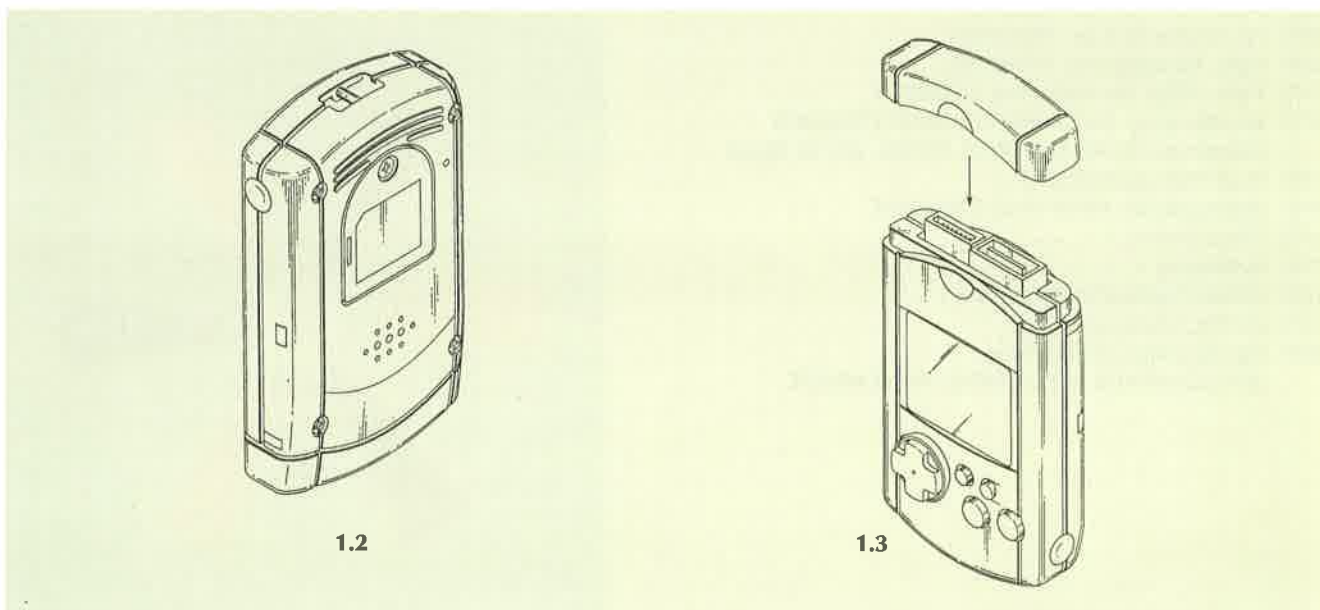
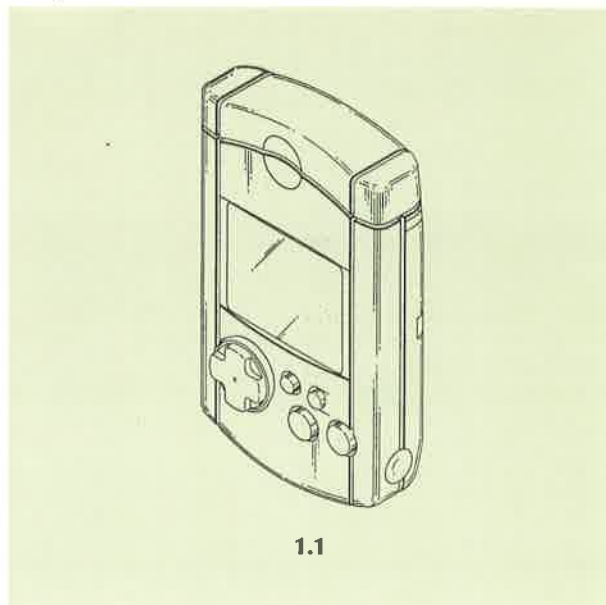



1.6

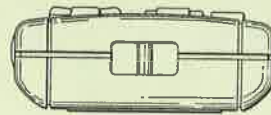

1.7

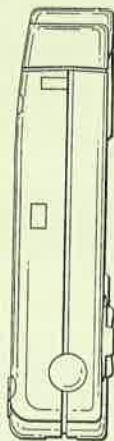

1.8



1.9

- (21) Αρ. Αίτησης Σχ.ή Υπ.: 980600269
(15) Ημερ. Καταχώρησης: 04/11/1998
(17) Ημερ. Λήξης 1ης πενταετίας: 04/11/2003
(71) Καταθέτης(ες): SEGA ENTERPRISES, LTD.
2-12, Haneda 1-Chome, Ohta-Ku, TOKYO, 144-0043, JAPAN
(30) Συμβ. Προτεραιότητα(ες): 10-13795/1998-14-05-98/JP
(72) Δημιουργός(οί): 1. ΑΚΙΤΟΣΗ ΟΙΚΑΒΑ
2. ΚΑΤΣΥΜΙ ΚΑΤΟ
(74) Πληρεξούσιος: ΚΩΣΤΟΠΟΥΛΟΥ ΓΕΩΡΓΙΑ, Δικηγόρος
Δήλου 12 ΚΗΦΙΣΙΑ 145 62
(74) Αντίκλητος: ΚΥΠΡΗΣ ΦΕΙΔΙΑΣ, Δικηγόρος
Δήλου 12 ΚΗΦΙΣΙΑ 145 62
(28) Αριθμός Σχεδίων/Υποδειγμάτων: 1
(51) Διεθνής Ταξινόμηση: 21-01
(54) Προσδιορισμός αντικειμένου:
ΠΑΙΓΝΙΟΜΗΧΑΝΗ ΒΙΝΤΕΟ

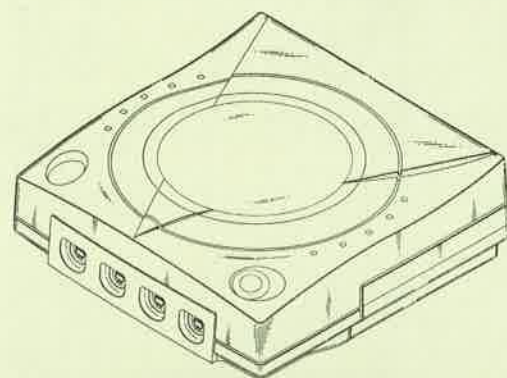

1.1

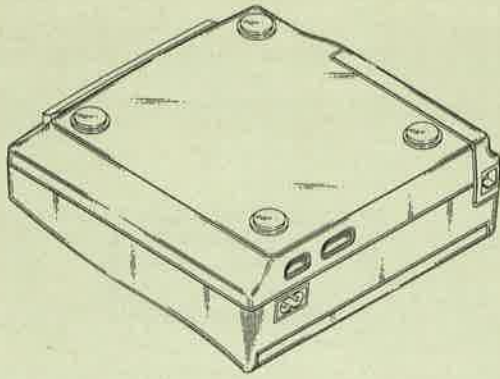

1.2

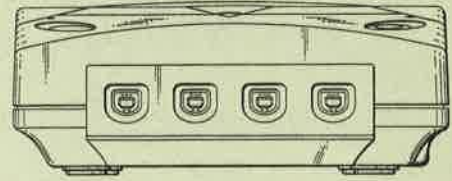

1.3

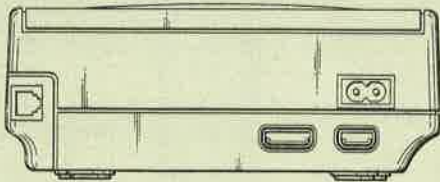

1.4

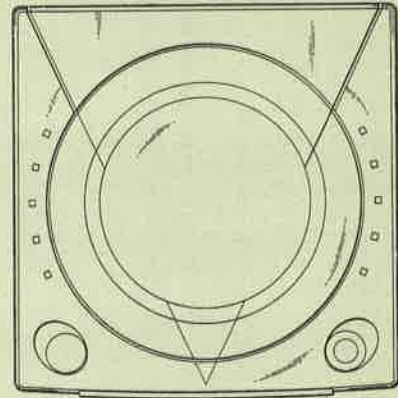

1.5

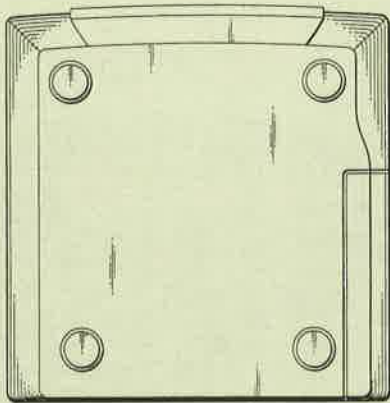

1.6

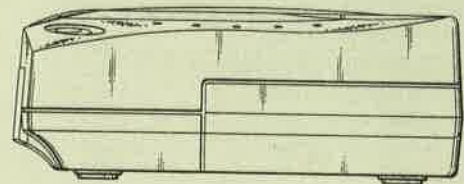

1.7

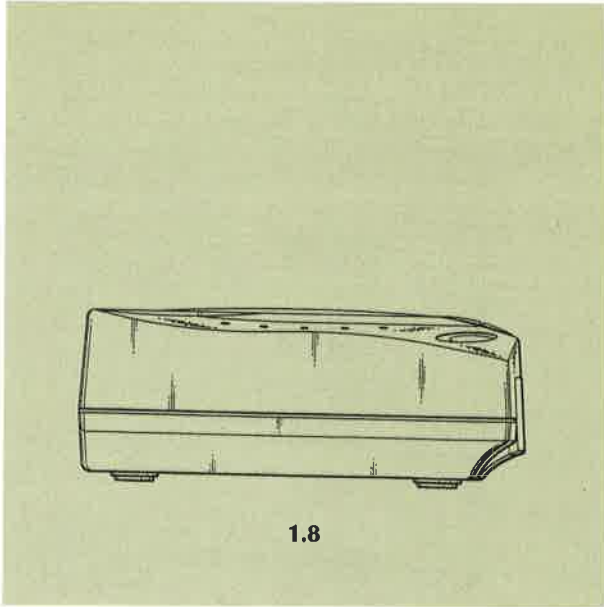

1.8

- (21) Αρ. Αίτησης Σχ.ή Υπ.: 980600282
- (15) Ημερ. Καταχώρησης: 06/11/1998
- (17) Ημερ. Λήξης 1ης πενταετίας: 06/11/2003
- (71) Καταθέτης(ες): SEGA ENTERPRISES, LTD.
2-12, Haneda 1-Chome, Ohta-Ku, TOKYO, 144-0043, JAPAN
- (30) Συμβ. Προτεραιότητα(ες): 10-13796/1998/14-05-98/JP
- (72) Δημιουργός(οι): ΑΚΙΤΟΣΗ ΟΙΚΑΒΑ
- (74) Πληρεξούσιος: ΚΩΣΤΟΠΟΥΛΟΥ ΓΕΩΡΓΙΑ, Δικηγόρος
Δήλου 12 ΚΗΦΙΣΙΑ 145 62
- (74) Αντίκλητος: ΚΥΠΡΗΣ ΦΕΙΔΙΑΣ, Δικηγόρος
Δήλου 12 ΚΗΦΙΣΙΑ 145 62
- (28) Αριθμός Σχεδίων/Υποδειγμάτων: 1
- (51) Διεθνής Ταξινόμηση: 21-01
- (54) Προσδιορισμός αντικειμένου:
ΡΥΘΜΙΣΤΗΣ ΠΑΙΓΝΙΟΜΗΧΑΝΗΣ

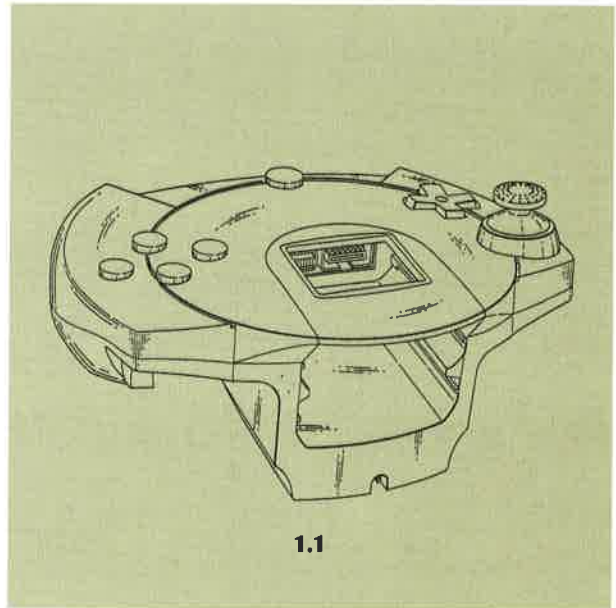

1.1

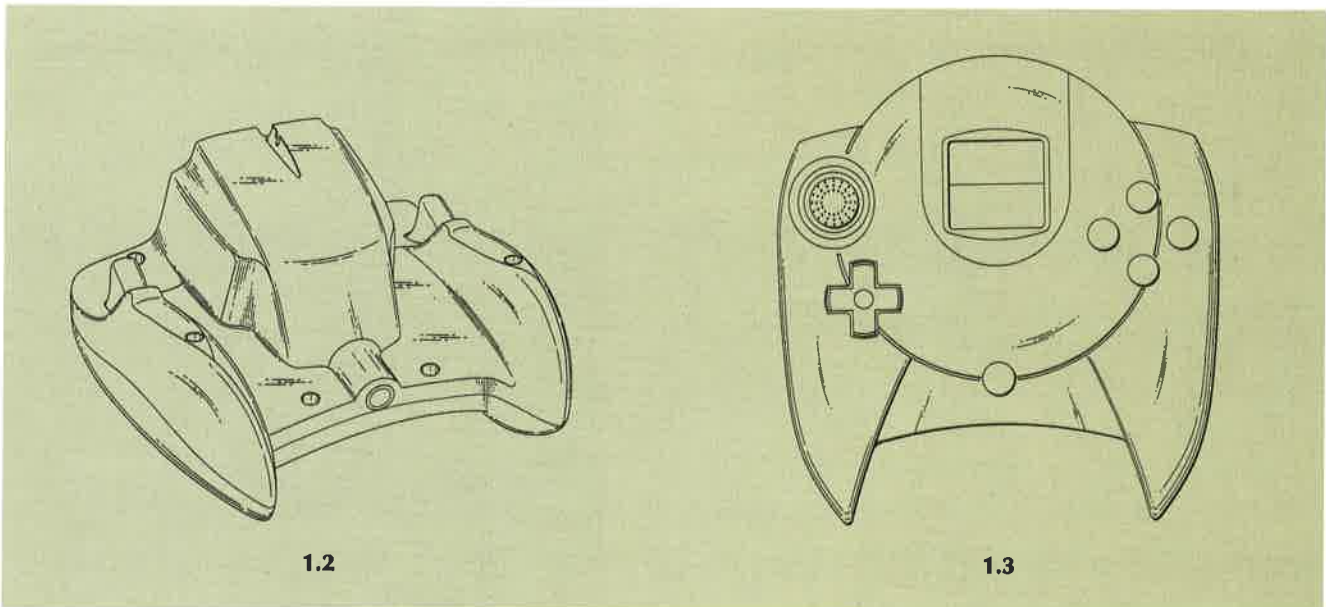

1.2

1.3

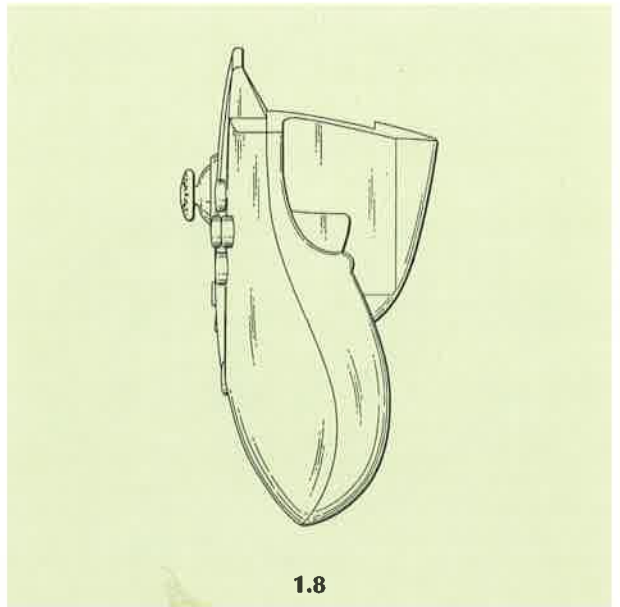
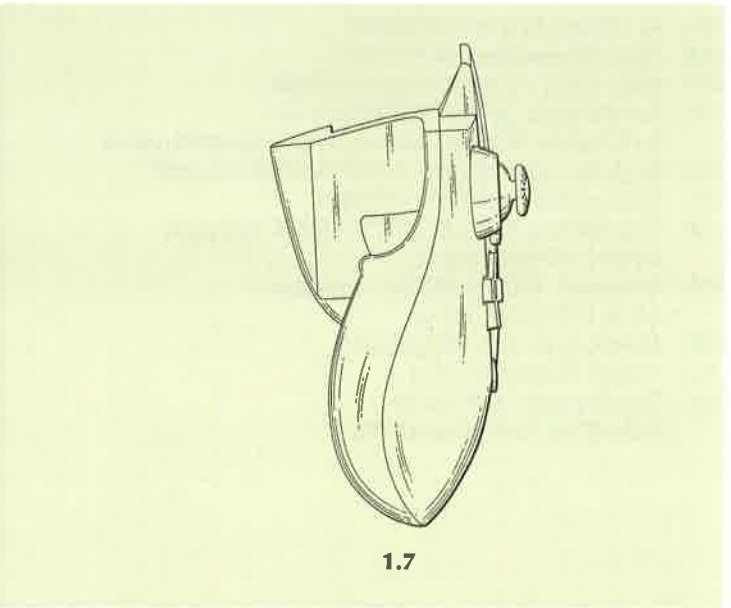
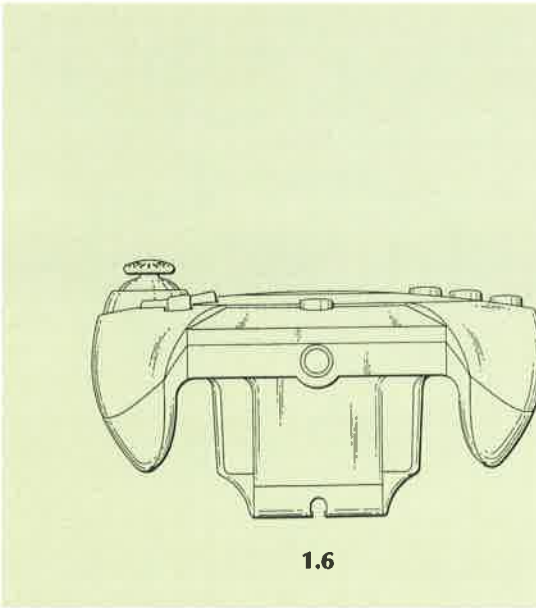
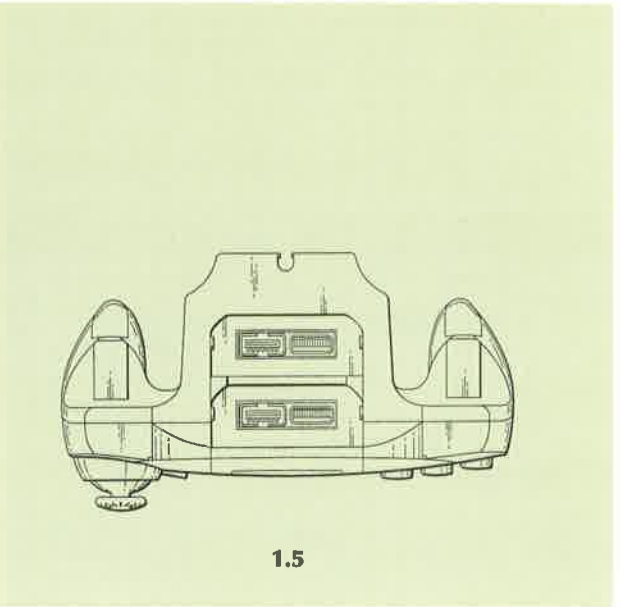
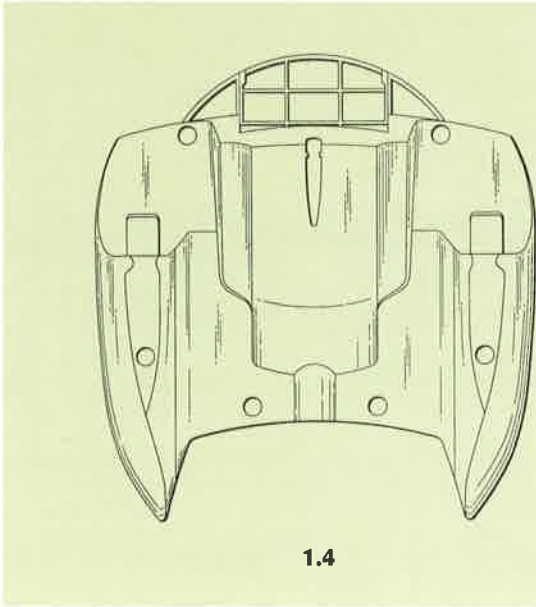

- (21) Αρ. Αίτησης Σχ.ή Υπ.: 980600283
 (15) Ημερ. Καταχώρησης: 06/11/1998
 (17) Ημερ. Λήξης 1ης πενταετίας: 06/11/2003
 (71) Καταθέτης(ες): SEGA ENTERPRISES, LTD.
 2-12, Haneda 1-Chome, Ohta-Ku, TOKYO, 144-0043, JAPAN
 (30) Συμβ. Προτεραιότητα(ες): 10-21170/1998/22-07-98/JP
 (72) Δημιουργός(οι): 1. AKITOSHI OIKAWA
 2. TOSHINORI DATE
 (74) Πληρεξούσιος: ΚΩΣΤΟΠΟΥΛΟΥ ΓΕΩΡΓΙΑ, Δικηγόρος
 Δήλου 12 ΚΗΦΙΣΙΑ 145 62
 (74) Αντίκλητος: ΚΥΠΡΗΣ ΦΕΙΔΙΑΣ, Δικηγόρος
 Δήλου 12 ΚΗΦΙΣΙΑ 145 62
 (28) Αριθμός Σχεδίων/Υποδειγμάτων: 1
 (51) Διεθνής Ταξινόμηση: 21-01
 (54) Προσδιορισμός αντικειμένου:
 ΡΥΘΜΙΣΤΗΣ ΠΑΙΓΝΙΟΜΗΧΑΝΗΣ

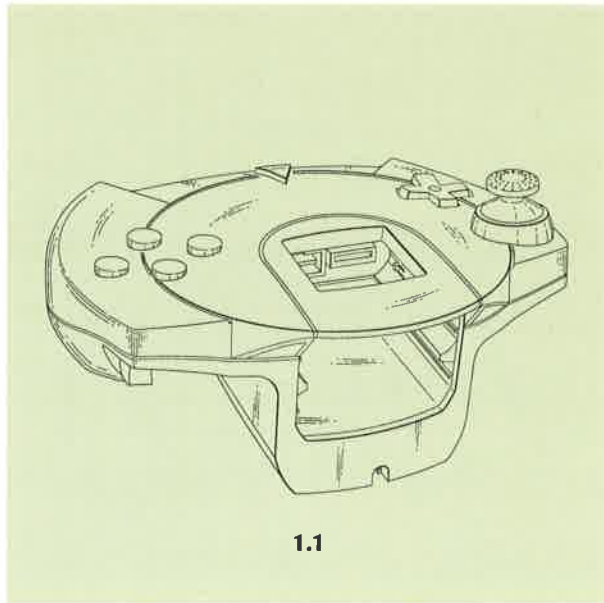

1.1

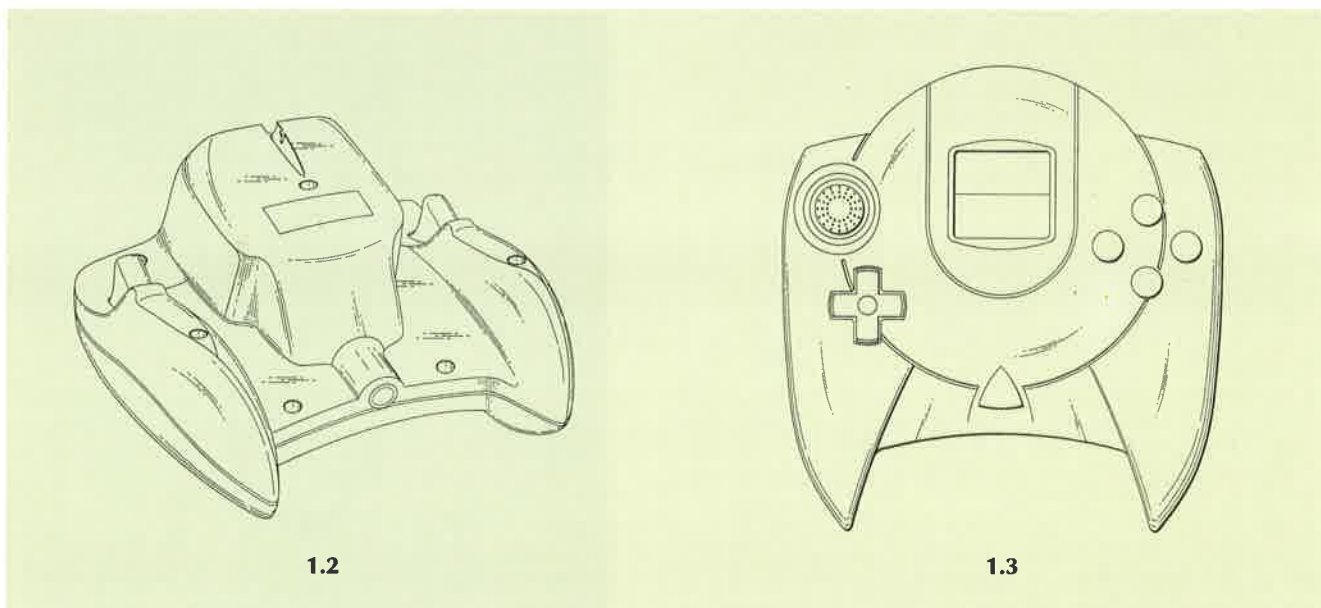

1.2

1.3

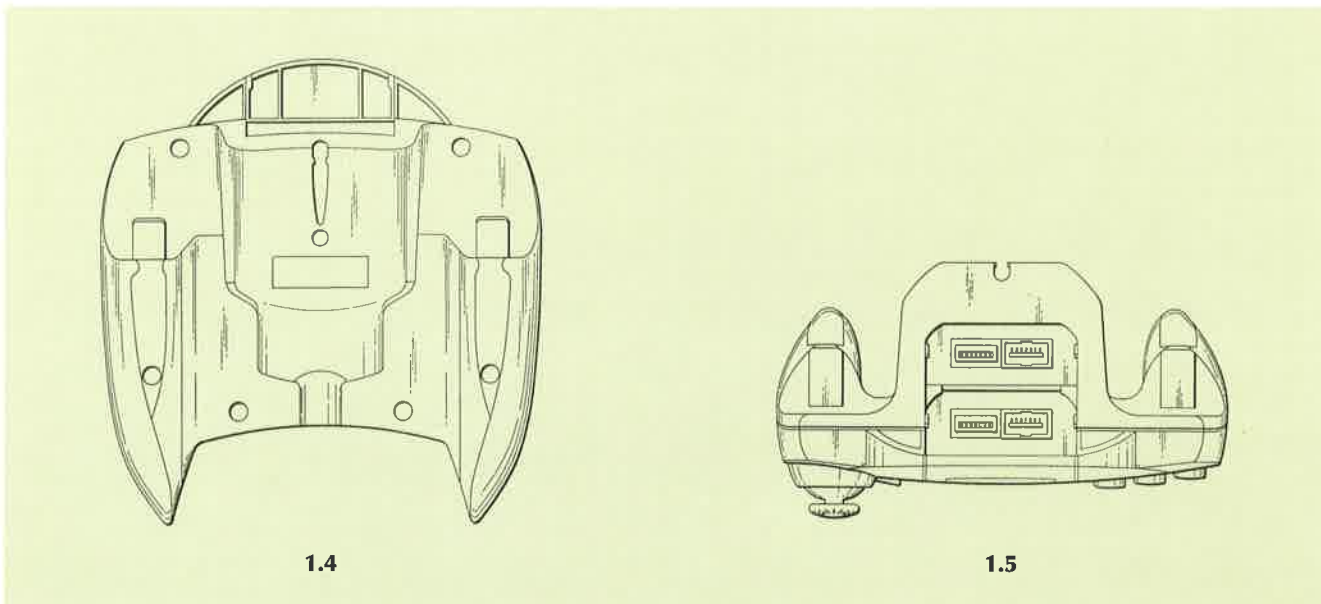

1.4

1.5

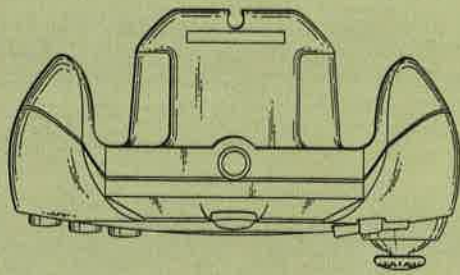

1.6

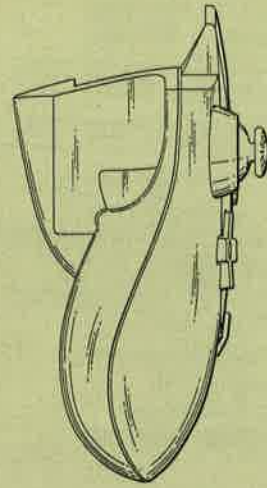

1.7

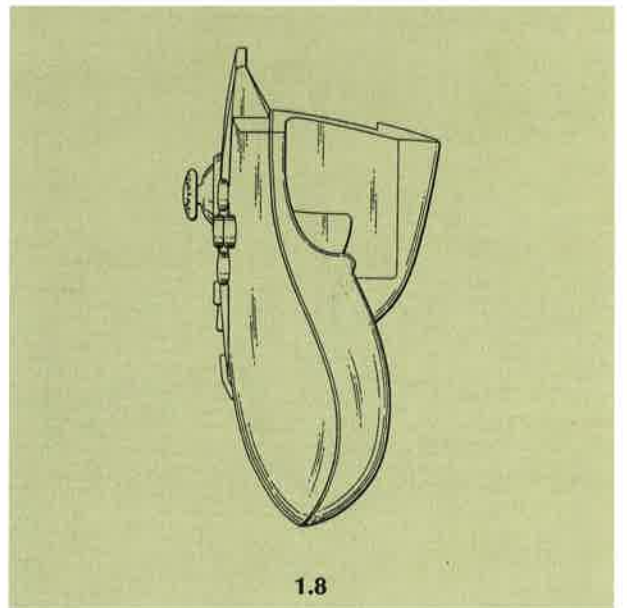

1.8

ΕΥΡΕΤΗΡΙΟ ΑΙΤΗΣΕΩΝ ΣΥΜΦΩΝΑ ΜΕ ΤΗΝ ΑΛΦΑΒΗΤΙΚΗ ΣΕΙΡΑ ΤΩΝ ΚΑΤΑΘΕΤΩΝ

ΚΑΤΑΘΕΤΗΣ (71)	ΠΡΟΣΔΙΟΡΙΣΜΟΣ ΑΝΤ/ΜΕΝΟΥ ΣΧ.Η ΥΠ. (54)	ΚΑΤ/ΡΗΣΗ (15)	ΑΡ.ΑΙΤ. (21)
FOLLI FOLLIE ABEE	ΣΧΕΔΙΟ ΚΟΣΜΗΜΑΤΟΣ	26/08/98	980600205
FOLLI FOLLIE ABEE	ΣΧΕΔΙΟ ΚΟΣΜΗΜΑΤΟΣ	26/08/98	980600206
FOLLI FOLLIE ABEE	ΣΧΕΔΙΟ ΚΟΣΜΗΜΑΤΟΣ	26/08/98	980600204
FOLLI FOLLIE ABEE	ΣΧΕΔΙΟ ΚΟΣΜΗΜΑΤΟΣ	26/08/98	980600203
GILLETTE CANADA INC.	ΛΑΒΗ ΟΔΟΝΤΟΒΟΥΡΤΑΣ	06/08/98	980600193
GILLETTE CANADA INC.	ΔΙΑΤΑΞΗ ΤΡΙΧΩΝ ΟΔΟΝΤΟΒΟΥΡΤΑΣ	06/08/98	980600195
GILLETTE CANADA INC.	ΟΔΟΝΤΟΒΟΥΡΤΣΑ	06/08/98	980600194
SUPERCART EUROPE LIMITED	ΚΑΡΟΤΣΑΚΙ	12/08/98	980600197
ΤΟΚΑΙ CORPORATION	ΑΝΑΠΤΗΡΑΣ ΑΕΡΙΟΥ	07/08/98	980600196
ΒΑΣΙΛΑΚΗΣ ΚΩΝ/ΝΟΥ ΜΙΧΑΛΗΣ	ΞΥΛΙΝΟΣ ΔΙΘΕΣΙΟΣ Ή ΤΡΙΘΕΣΙΟΣ ΣΠΑΣΤΟΣ ΚΑΝΑΠΕΣ, ΠΟΥ ΑΝΟΙΓΕΙ ΚΑΙ ΓΙΝΕΤΑΙ ΕΝΑ ΤΡΑΠΕΖΙ ΜΕ ΔΥΟ ΑΝΤΙΚΡΙΣΤΑ ΚΑΘΙΣΜΑΤΑ	14/08/98	980600200
ΚΑΛΟΓΕΡΙΑΣ ΙΩΑΝΝΟΥ ΣΤΥΛΙΑΝΟΣ	ΔΙΑΚΟΣΜΗΤΙΚΟΣ ΑΝΕΜΙΣΤΗΡΑΣ-ΑΝΕΜΟΜΥΛΟΣ	27/08/98	980600207
ΚΑΝΕΛΟΠΟΥΛΟΣ ΚΩΝΣΤΑΝΤΙΝΟΥ ΠΑΝΑΓΙΩΤΗΣ	ΚΟΣΜΗΜΑ	13/08/98	980600198
ΚΑΨΙΛΗΣ ΔΗΜΗΤΡΙΟΥ ΣΠΥΡΟΣ	ΠΛΑΣΤΙΚΗ ΧΕΙΡΟΛΑΒΗ ΓΙΑ ΧΑΡΤΙΝΗ Ή ΠΛΑΣΤΙΚΗ ΣΥΣΚΕΥΑΣΙΑ	21/08/98	980600202
ΜΙΧΑΛΟΠΟΥΛΟΣ ΒΑΣΙΛΕΙΟΥ ΧΑΡΑΛΑΜΠΟΣ	ΗΛΙΑΚΟΣ ΘΕΡΜΟΣΙΦΩΝΑΣ ΕΝΙΑΙΟΥ ΤΥΠΟΥ	13/08/98	980600199
SEGA ENTERPRISES, LTD.	ΡΥΘΜΙΣΤΗΣ ΠΑΙΓΝΙΟΜΗΧΑΝΗΣ	06/11/98	980600283
SEGA ENTERPRISES, LTD.	ΡΥΘΜΙΣΤΗΣ ΠΑΙΓΝΙΟΜΗΧΑΝΗΣ	06/11/98	980600282
SEGA ENTERPRISES, LTD.	ΦΟΡΗΤΗ ΠΑΙΓΝΙΟΜΗΧΑΝΗ	30/10/98	980600268
SEGA ENTERPRISES, LTD.	ΠΑΙΓΝΙΟΜΗΧΑΝΗ ΒΙΝΤΕΟ	04/11/98	980600269

ΜΕΡΟΣ Β΄
ΧΟΡΗΓΗΣΕΙΣ ΠΙΣΤΟΠΟΙΗΤΙΚΩΝ ΚΑΤΑΧΩΡΗΣΗΣ ΣΧΕΔΙΩΝ ΚΑΙ ΥΠΟΔΕΙΓΜΑΤΩΝ

(11) Αρ. Πιστοποιητικού Καταχώρησης Σχ. ή Υπ.: 6000001

(21) Αρ. Αίτησης Σχ. ή Υπ.: 970600001

(15) Ημερ. Καταχώρησης: 25 / 09 / 1997

(47) Ημερ. Χορήγησης: 19 / 01 / 1999

(73) Δικαιούχος (οι): FOLLI FOLLIE ABEE

Υμηττού 221 - 223, ΑΘΗΝΑ, 116 32 ΕΛΛΑΣ

(54) Προσδιορισμός αντικειμένου:

ΣΧΕΔΙΟ ΠΟΥ ΑΠΟΤΥΠΩΝΕΙ ΑΝΘΟΣ ΜΕ ΤΡΙΑ ΠΕΤΑΛΛΑ ΚΑΙ ΠΡΟΟΡΙΖΕΤΑΙ ΓΙΑ ΚΟΣΜΗΜΑ.

Περισσότερα στοιχεία στην πρώτη δημοσίευση: ΕΔΒΙ (Τεύχος Β)Φεβρουαρίου 1998

(11) Αρ. Πιστοποιητικού Καταχώρησης Σχ. ή Υπ.: 6000002

(21) Αρ. Αίτησης Σχ. ή Υπ.: 970600002

(15) Ημερ. Καταχώρησης: 25 / 09 / 1997

(47) Ημερ. Χορήγησης: 19 / 01 / 1999

(73) Δικαιούχος (οι): FOLLI FOLLIE ABEE

Υμηττού 221 - 223, ΑΘΗΝΑ, 116 32 ΕΛΛΑΣ

(54) Προσδιορισμός αντικειμένου:

ΡΟΛΟΙ ΜΕ ΜΠΡΑΣΕΛΕ ΑΠΟ ΠΟΛΥΤΙΜΑ ΜΕΤΑΛΛΑ.

Περισσότερα στοιχεία στην πρώτη δημοσίευση: ΕΔΒΙ (Τεύχος Β)Φεβρουαρίου 1998

(11) Αρ. Πιστοποιητικού Καταχώρησης Σχ. ή Υπ.: 6000003

(21) Αρ. Αίτησης Σχ. ή Υπ.: 970600003

(15) Ημερ. Καταχώρησης: 25 / 09 / 1997

(47) Ημερ. Χορήγησης: 19 / 01 / 1999

(73) Δικαιούχος (οι): FOLLI FOLLIE ABEE

Υμηττού 221 - 223, ΑΘΗΝΑ, 116 32 ΕΛΛΑΣ

(54) Προσδιορισμός αντικειμένου:

ΣΧΕΔΙΟ ΛΟΥΛΟΥΔΙΟΥ ΜΕ ΤΕΣΣΕΡΑ ΦΥΛΛΑ ΚΑΙ ΣΤΡΟΓΥΛΟ ΚΕΝΤΡΟ ΠΡΟΟΡΙΖΟΜΕΝΟ ΓΙΑ ΚΟΣΜΗΜΑ.

Περισσότερα στοιχεία στην πρώτη δημοσίευση: ΕΔΒΙ (Τεύχος Β)Φεβρουαρίου 1998

(11) Αρ. Πιστοποιητικού Καταχώρησης Σχ. ή Υπ.: 6000004

(21) Αρ. Αίτησης Σχ. ή Υπ.: 970600004

(15) Ημερ. Καταχώρησης: 25 / 09 / 1997

(47) Ημερ. Χορήγησης: 19 / 01 / 1999

(73) Δικαιούχος (οι): FOLLI FOLLIE ABEE

Υμηττού 221 - 223, ΑΘΗΝΑ, 116 32 ΕΛΛΑΣ

(54) Προσδιορισμός αντικειμένου:

ΣΧΕΔΙΟ ΠΟΥ ΠΡΟΟΡΙΖΕΤΑΙ ΓΙΑ ΚΟΣΜΗΜΑ.

Περισσότερα στοιχεία στην πρώτη δημοσίευση: ΕΔΒΙ (Τεύχος Β)Φεβρουαρίου 1998

(11) Αρ. Πιστοποιητικού Καταχώρησης Σχ. ή Υπ.: 6000005

(21) Αρ. Αίτησης Σχ. ή Υπ.: 970600005

(15) Ημερ. Καταχώρησης: 29 / 09 / 1997

(47) Ημερ. Χορήγησης: 19 / 01 / 1999

(73) Δικαιούχος (οι): VIRGIN VIE LIMITED ,
Salisbury House, City Fields Business Park,
CHICHESTER, WEST SUSSEX, PO 20 6FP, GB

(54) Προσδιορισμός αντικειμένου:

ΔΟΧΕΙΑ ΓΙΑ ΚΑΛΛΥΝΤΙΚΑ Ή ΕΙΔΗ ΠΡΟΣΩΠΙΚΗΣ ΥΓΙΕΙΝΗΣ ΚΑΙ ΚΑΠΑΚΙΑ ΓΙΑ ΤΕΤΟΙΑ ΔΟΧΕΙΑ.

Περισσότερα στοιχεία στην πρώτη δημοσίευση: ΕΔΒΙ (Τεύχος Β) Φεβρουαρίου 1998

(11) Αρ. Πιστοποιητικού Καταχώρησης Σχ. ή Υπ.: 6000006

(21) Αρ. Αίτησης Σχ. ή Υπ.: 970600006

(15) Ημερ. Καταχώρησης: 29 / 09 / 1997

(47) Ημερ. Χορήγησης: 19 / 01 / 1999

(73) Δικαιούχος (οι): BUHLER AG, Uzwil, 9240, SWITZERLAND

(54) Προσδιορισμός αντικειμένου:

ΚΥΛΙΝΔΡΟΣ ΕΠΕΞΕΡΓΑΣΙΑΣ ΜΕΤΑΛΛΩΝ.

Περισσότερα στοιχεία στην πρώτη δημοσίευση: ΕΔΒΙ (Τεύχος Β) Φεβρουαρίου 1998

(11) Αρ. Πιστοποιητικού Καταχώρησης Σχ. ή Υπ.: 6000007

(21) Αρ. Αίτησης Σχ. ή Υπ.: 970600007

(15) Ημερ. Καταχώρησης: 29 / 09 / 1997

(47) Ημερ. Χορήγησης: 19 / 01 / 1999

(73) Δικαιούχος (οι): BUHLER AG, Uzwil, 9240, SWITZERLAND

(54) Προσδιορισμός αντικειμένου:

ΚΥΛΙΝΔΡΟΣ ΕΠΕΞΕΡΓΑΣΙΑΣ ΜΕΤΑΛΛΩΝ.

Περισσότερα στοιχεία στην πρώτη δημοσίευση: ΕΔΒΙ (Τεύχος Β) Φεβρουαρίου 1998

(11) Αρ. Πιστοποιητικού Καταχώρησης Σχ. ή Υπ.: 6000008

(21) Αρ. Αίτησης Σχ. ή Υπ.: 970600008

(15) Ημερ. Καταχώρησης: 29 / 09 / 1997

(47) Ημερ. Χορήγησης: 19 / 01 / 1999

(73) Δικαιούχος (οι): FOLLI FOLLIE ABEE
Υμηττού 221 - 223, ΑΘΗΝΑ, 116 32 ΕΛΛΑΣ

(54) Προσδιορισμός αντικειμένου:

ΣΧΕΔΙΟ ΚΟΣΜΗΜΑΤΟΣ ΑΠΟ ΠΟΛΥΤΙΜΑ ΜΕΤΑΛΛΑ ΤΟ ΟΠΟΙΟ ΜΠΟΡΕΙ ΝΑ ΑΠΟΤΕΛΕΣΕΙ ΜΕΡΟΣ Ή ΝΑ ΕΙΝΑΙ ΑΠΟ ΜΟΝΟ ΤΟΥ ΣΚΟΥΛΑΡΙΚΙ, ΔΑΧΤΥΛΙΔΙ, ΒΡΑΧΙΟΛΙ, ΚΟΛΙΕ.

Περισσότερα στοιχεία στην πρώτη δημοσίευση: ΕΔΒΙ (Τεύχος Β) Φεβρουαρίου 1998

(11) Αρ. Πιστοποιητικού Καταχώρησης Σχ. ή Υπ.: 6000009

- (21) Αρ. Αίτησης Σχ. ή Υπ.: 970600009
(15) Ημερ. Καταχώρησης: 29 / 09 / 1997
(47) Ημερ. Χορήγησης: 19 / 01 / 1999
(73) Δικαιούχος (οι): FOLLI FOLLIE ABEE
Υμηττού 221 - 223, ΑΘΗΝΑ, 116 32 ΕΛΛΑΣ
(54) Προσδιορισμός αντικειμένου:
ΡΟΛΟΙ ΑΠΟ ΠΟΛΥΤΙΜΑ ΜΕΤΑΛΛΑ ΜΕ ΜΠΡΑΣΕΛΕ.

Περισσότερα στοιχεία στην πρώτη δημοσίευση: ΕΔΒΙ (Τεύχος Β) Φεβρουαρίου 1998

(11) Αρ. Πιστοποιητικού Καταχώρησης Σχ. ή Υπ.: 6000010

- (21) Αρ. Αίτησης Σχ. ή Υπ.: 970600010
(15) Ημερ. Καταχώρησης: 29 / 09 / 1997
(47) Ημερ. Χορήγησης: 19 / 01 / 1999
(73) Δικαιούχος (οι): FOLLI FOLLIE ABEE
Υμηττού 221 - 223, ΑΘΗΝΑ, 116 32 ΕΛΛΑΣ
(54) Προσδιορισμός αντικειμένου:
ΡΟΛΟΙ ΜΕ ΜΠΡΑΣΕΛΕ ΑΠΟ ΠΟΛΥΤΙΜΑ ΜΕΤΑΛΛΑ ΤΟΥ ΟΠΟΙΟΥ ΤΟ ΣΧΕΔΙΟ ΑΠΟΤΥΠΩΝΕΙ ΤΟΝ ΑΡΙΘΜΟ ΟΚΤΩ ΠΟΛΛΕΣ ΦΟΡΕΣ ΔΙΑΔΟΧΙΚΑ ΕΝΩΜΕΝΟ.

Περισσότερα στοιχεία στην πρώτη δημοσίευση: ΕΔΒΙ (Τεύχος Β) Φεβρουαρίου 1998

(11) Αρ. Πιστοποιητικού Καταχώρησης Σχ. ή Υπ.: 6000011

- (21) Αρ. Αίτησης Σχ. ή Υπ.: 970600011
(15) Ημερ. Καταχώρησης: 29 / 09 / 1997
(47) Ημερ. Χορήγησης: 19 / 01 / 1999
(73) Δικαιούχος (οι): FOLLI FOLLIE ABEE
Υμηττού 221 - 223, ΑΘΗΝΑ, 116 32 ΕΛΛΑΣ
(54) Προσδιορισμός αντικειμένου:
ΠΕΤΡΑ ΣΧΗΜΑΤΟΣ ΚΑΡΔΙΑΣ Η ΟΠΟΙΑ ΣΤΙΣ ΔΥΟ ΠΛΑΓΙΕΣ ΠΛΕΥΡΕΣ ΤΗΣ ΚΑΘΩΣ ΚΑΙ ΣΤΟ ΚΑΤΩ ΑΚΡΟ ΤΗΣ ΕΧΕΙ ΑΣΗΜΙ ΣΧΗΜΑΤΟΣ ΚΑΡΔΙΑΣ ΚΑΙ ΣΤΙΣ ΔΥΟ ΟΨΕΙΣ ΤΗΣ ΚΑΙ ΠΡΟΟΡΙΖΕΤΑΙ ΓΙΑ ΚΡΕΜΑΣΤΟ ΚΟΣΜΗΜΑ.

Περισσότερα στοιχεία στην πρώτη δημοσίευση: ΕΔΒΙ (Τεύχος Β) Φεβρουαρίου 1998

(11) Αρ. Πιστοποιητικού Καταχώρησης Σχ. ή Υπ.: 6000012

- (21) Αρ. Αίτησης Σχ. ή Υπ.: 970600012
(15) Ημερ. Καταχώρησης: 29 / 09 / 1997
(47) Ημερ. Χορήγησης: 19 / 01 / 1999
(73) Δικαιούχος (οι): FOLLI FOLLIE ABEE
Υμηττού 221 - 223, ΑΘΗΝΑ, 116 32 ΕΛΛΑΣ
(54) Προσδιορισμός αντικειμένου:
ΡΟΛΟΙ ΜΕ ΜΠΡΑΣΕΛΕ ΑΠΟ ΠΟΛΥΤΙΜΑ ΜΕΤΑΛΛΑ ΤΟ ΟΠΟΙΟ ΠΕΡΙΛΑΜΒΑΝΕΙ ΠΟΛΛΕΣ ΣΕΙΡΕΣ ΛΕΠΤΕΣ ΑΛΥΣΙΔΕΣ.

Περισσότερα στοιχεία στην πρώτη δημοσίευση: ΕΔΒΙ (Τεύχος Β) Φεβρουαρίου 1998

(11) Αρ. Πιστοποιητικού Καταχώρησης Σχ. ή Υπ.: 6000013

(21) Αρ. Αίτησης Σχ. ή Υπ.: 970600013

(15) Ημερ. Καταχώρησης: 29 / 09 / 1997

(47) Ημερ. Χορήγησης: 19 / 01 / 1999

(73) Δικαιούχος (οι): FOLLI FOLLIE ABEE

Υμηττού 221 - 223, ΑΘΗΝΑ, 116 32 ΕΛΛΑΣ

(54) Προσδιορισμός αντικειμένου:

ΣΧΕΔΙΟ ΚΟΣΜΗΜΑΤΟΣ ΠΟΥ ΠΡΟΟΡΙΖΕΤΑΙ ΓΙΑ ΚΟΛΛΙΕ, ΣΚΟΥΛΑΡΙΚΙ, ΒΡΑΧΙΟΛΙ, ΔΑΧΤΥΛΙΔΙ ΣΕ ΣΥΝΔΥΑΣΜΟ ΜΕ ΑΛΛΑ ΤΕΜΑΧΙΑ ΑΠΟ ΠΟΛΥΤΙΜΑ ΜΕΤΑΛΛΑ ΚΑΙ ΑΠΟΤΥΠΩΝΕΙ ΤΟΝ ΑΡΙΘΜΟ ΟΚΤΩ ΣΕ ΟΡΙΖΟΝΤΙΑ ΚΑΙ ΚΑΘΕΤΗ ΘΕΣΗ ΠΛΕΓΜΕΝΟΥΣ ΜΕΤΑΞΥ ΤΟΥΣ.

Περισσότερα στοιχεία στην πρώτη δημοσίευση: ΕΔΒΙ (Τεύχος Β) Φεβρουαρίου 1998

(11) Αρ. Πιστοποιητικού Καταχώρησης Σχ. ή Υπ.: 6000014

(21) Αρ. Αίτησης Σχ. ή Υπ.: 970600014

(15) Ημερ. Καταχώρησης: 29 / 09 / 1997

(47) Ημερ. Χορήγησης: 19 / 01 / 1999

(73) Δικαιούχος (οι): FOLLI FOLLIE ABEE

Υμηττού 221 - 223, ΑΘΗΝΑ, 116 32 ΕΛΛΑΣ

(54) Προσδιορισμός αντικειμένου:

ΣΧΕΔΙΟ ΔΕΣΙΜΑΤΟΣ ΚΟΡΔΕΛΑΣ ΠΟΥ ΠΡΟΟΡΙΖΕΤΑΙ ΓΙΑ ΚΟΛΛΙΕ, ΣΚΟΥΛΑΡΙΚΙ, ΔΑΧΤΥΛΙΔΙ, ΒΡΑΧΙΟΛΙ, ΣΕ ΣΥΝΔΥΑΣΜΟ ΜΕ ΑΛΛΑ ΤΕΜΑΧΙΑ ΑΠΟ ΠΟΛΥΤΙΜΑ ΜΕΤΑΛΛΑ.

Περισσότερα στοιχεία στην πρώτη δημοσίευση: ΕΔΒΙ (Τεύχος Β) Φεβρουαρίου 1998

(11) Αρ. Πιστοποιητικού Καταχώρησης Σχ. ή Υπ.: 6000015

(21) Αρ. Αίτησης Σχ. ή Υπ.: 970600015

(15) Ημερ. Καταχώρησης: 29 / 09 / 1997

(47) Ημερ. Χορήγησης: 19 / 01 / 1999

(73) Δικαιούχος (οι): FOLLI FOLLIE ABEE

Υμηττού 221 - 223, ΑΘΗΝΑ, 116 32 ΕΛΛΑΣ

(54) Προσδιορισμός αντικειμένου:

ΣΧΕΔΙΟ ΔΑΧΤΥΛΙΔΙΟΥ ΑΠΟ ΠΟΛΥΤΙΜΑ ΜΕΤΑΛΛΑ ΜΕ ΦΑΡΔΙΑ ΓΑΜΠΑ ΠΟΛΥΓΩΝΙΚΗ ΑΝΩ ΕΠΙΦΑΝΕΙΑ ΣΤΟ ΚΕΝΤΡΟ ΤΗΣ ΟΠΟΙΑΣ ΣΧΗΜΑΤΙΖΕΤΑΙ ΕΝΑ ΛΟΥΛΟΥΔΙ ΑΠΟ ΠΕΤΡΕΣ ΖΙΡΓΚΟΝ.

Περισσότερα στοιχεία στην πρώτη δημοσίευση: ΕΔΒΙ (Τεύχος Β) Φεβρουαρίου 1998

(11) Αρ. Πιστοποιητικού Καταχώρησης Σχ. ή Υπ.: 6000016

(21) Αρ. Αίτησης Σχ. ή Υπ.: 970600016

(15) Ημερ. Καταχώρησης: 29 / 09 / 1997

(47) Ημερ. Χορήγησης: 20 / 01 / 1999

(73) Δικαιούχος (οι): FOLLI FOLLIE ABEE

Υμηττού 221 - 223, ΑΘΗΝΑ, 116 32 ΕΛΛΑΣ

(54) Προσδιορισμός αντικειμένου:

ΣΧΕΔΙΟ ΔΑΧΤΥΛΙΔΙΟΥ ΑΠΟ ΠΟΛΥΤΙΜΑ ΜΕΤΑΛΛΑ ΜΕ ΦΑΡΔΙΑ ΓΑΜΠΑ ΤΕΤΡΑΓΩΝΗ ΑΝΩ ΕΠΙΦΑΝΕΙΑ ΣΤΟ ΚΕΝΤΡΟ ΤΗΣ ΟΠΟΙΑΣ ΣΧΗΜΑΤΙΖΕΤΑΙ ΜΙΑ ΚΑΡΔΙΑ ΑΠΟ ΠΕΤΡΕΣ ΖΙΡΓΚΟΝ.

Περισσότερα στοιχεία στην πρώτη δημοσίευση: ΕΔΒΙ (Τεύχος Β) Φεβρουαρίου 1998

(11) Αρ. Πιστοποιητικού Καταχώρησης Σχ. ή Υπ.: 6000017

(21) Αρ. Αίτησης Σχ. ή Υπ.: 970600017

(15) Ημερ. Καταχώρησης: 29 / 09 / 1997

(47) Ημερ. Χορήγησης: 20 / 01 / 1999

(73) Δικαιούχος (οι): FOLLI FOLLIE ABEE

Υμηττού 221 - 223, ΑΘΗΝΑ, 116 32 ΕΛΛΑΣ

(54) Προσδιορισμός αντικειμένου:

ΣΧΕΔΙΟ ΔΑΧΤΥΛΙΔΙΟΥ ΑΠΟ ΠΟΛΥΤΙΜΑ ΜΕΤΑΛΛΑ ΜΕ ΦΑΡΔΙΑ ΓΑΜΠΑ ΤΕΤΡΑΓΩΝΗ ΑΝΩ ΕΠΙΦΑΝΕΙΑ ΣΤΟ ΚΕΝΤΡΟ ΤΗΣ ΟΠΟΙΑΣ ΣΧΗΜΑΤΙΖΕΤΑΙ ΕΝΑΣ ΣΤΑΥΡΟΣ ΑΠΟ ΠΕΤΡΕΣ ΖΙΡΓΚΟΝ.

Περισσότερα στοιχεία στην πρώτη δημοσίευση: ΕΔΒΙ (Τεύχος Β) Φεβρουαρίου 1998

(11) Αρ. Πιστοποιητικού Καταχώρησης Σχ. ή Υπ.: 6000018

(21) Αρ. Αίτησης Σχ. ή Υπ.: 970600018

(15) Ημερ. Καταχώρησης: 29 / 09 / 1997

(47) Ημερ. Χορήγησης: 20 / 01 / 1999

(73) Δικαιούχος (οι): FOLLI FOLLIE ABEE

Υμηττού 221 - 223, ΑΘΗΝΑ, 116 32 ΕΛΛΑΣ

(54) Προσδιορισμός αντικειμένου:

ΣΧΕΔΙΟ ΔΑΧΤΥΛΙΔΙΟΥ ΑΠΟ ΠΟΛΥΤΙΜΑ ΜΕΤΑΛΛΑ ΜΕ ΦΑΡΔΙΑ ΓΑΜΠΑ ΠΟΛΥΓΩΝΙΚΗ ΑΝΩ ΕΠΙΦΑΝΕΙΑ ΣΤΟ ΚΕΝΤΡΟ ΤΗΣ ΟΠΟΙΑΣ ΣΧΗΜΑΤΙΖΕΤΑΙ ΕΝΑ ΑΣΤΕΡΙ ΑΠΟ ΠΕΤΡΕΣ ΖΙΡΓΚΟΝ.

Περισσότερα στοιχεία στην πρώτη δημοσίευση: ΕΔΒΙ (Τεύχος Β) Φεβρουαρίου 1998

(11) Αρ. Πιστοποιητικού Καταχώρησης Σχ. ή Υπ.: 6000019

(21) Αρ. Αίτησης Σχ. ή Υπ.: 970600019

(15) Ημερ. Καταχώρησης: 29 / 09 / 1997

(47) Ημερ. Χορήγησης: 20 / 01 / 1999

(73) Δικαιούχος (οι): FOLLI FOLLIE ABEE

Υμηττού 221 - 223, ΑΘΗΝΑ, 116 32 ΕΛΛΑΣ

(54) Προσδιορισμός αντικειμένου:

ΣΧΕΔΙΟ ΚΟΣΜΗΜΑΤΟΣ ΑΠΟ ΠΟΛΥΤΙΜΑ ΜΕΤΑΛΛΑ ΠΡΟΟΡΙΖΟΜΕΝΟ ΓΙΑ ΔΑΧΤΥΛΙΔΙ, ΣΚΟΥΛΑΡΙΚΙ, ΚΟΛΛΙΕ ΚΑΙ ΔΑΧΤΥΛΙΔΙ ΣΧΗΜΑΤΟΣ ΛΟΥΛΟΥΔΙΟΥ.

Περισσότερα στοιχεία στην πρώτη δημοσίευση: ΕΔΒΙ (Τεύχος Β) Φεβρουαρίου 1998

(11) Αρ. Πιστοποιητικού Καταχώρησης Σχ. ή Υπ.: 6000020

(21) Αρ. Αίτησης Σχ. ή Υπ.: 970600020

(15) Ημερ. Καταχώρησης: 29 / 09 / 1997

(47) Ημερ. Χορήγησης: 20 / 01 / 1999

(73) Δικαιούχος (οι): FOLLI FOLLIE ABEE

Υμηττού 221 - 223, ΑΘΗΝΑ, 116 32 ΕΛΛΑΣ

(54) Προσδιορισμός αντικειμένου:

ΣΧΕΔΙΟ ΚΟΣΜΗΜΑΤΟΣ ΣΧΗΜΑΤΟΣ ΛΟΥΛΟΥΔΙΟΥ ΜΕ ΚΑΡΔΙΕΣ ΠΡΟΟΡΙΖΟΜΕΝΟ ΓΙΑ ΒΡΑΧΙΟΛΙ, ΣΚΟΥΛΑΡΙΚΙ, ΚΟΛΛΙΕ, ΔΑΧΤΥΛΙΔΙ, ΕΙΤΕ ΑΠΟ ΜΟΝΟ ΤΟΥ, ΕΙΤΕ ΣΕ ΣΥΝΔΥΑΣΜΟ ΜΕ ΑΛΛΑ ΤΕΜΑΧΙΑ ΑΠΟ ΠΟΛΥΤΙΜΑ ΜΕΤΑΛΛΑ.

Περισσότερα στοιχεία στην πρώτη δημοσίευση: ΕΔΒΙ (Τεύχος Β) Φεβρουαρίου 1998

(11) Αρ. Πιστοποιητικού Καταχώρησης Σχ. ή Υπ.: 6000021

(21) Αρ. Αίτησης Σχ. ή Υπ.: 970600021

(15) Ημερ. Καταχώρησης: 29 / 09 / 1997

(47) Ημερ. Χορήγησης: 20 / 01 / 1999

(73) Δικαιούχος (οι): FOLLI FOLLIE ABEE

Υμηττού 221 - 223, ΑΘΗΝΑ, 116 32 ΕΛΛΑΣ

(54) Προσδιορισμός αντικειμένου:

ΣΧΕΔΙΟ ΔΑΧΤΥΛΙΔΙΟΥ ΑΠΟ ΠΟΛΥΤΙΜΑ ΜΕΤΑΛΛΑ ΜΕ ΦΑΡΔΙΑ ΓΑΜΠΙΑ ΤΕΤΡΑΓΩΝΗ ΑΝΩ ΕΠΙΦΑΝΕΙΑ ΣΤΟ ΚΕΝΤΡΟ ΤΗΣ ΟΠΟΙΑΣ ΣΧΗΜΑΤΙΖΕΤΑΙ ΜΙΑ ΜΠΙΛΙΑ ΑΠΟ ΠΕΤΡΕΣ ΖΙΡΓΚΟΝ.

Περισσότερα στοιχεία στην πρώτη δημοσίευση: ΕΔΒΙ (Τεύχος Β) Φεβρουαρίου 1998

(11) Αρ. Πιστοποιητικού Καταχώρησης Σχ. ή Υπ.: 6000022

(21) Αρ. Αίτησης Σχ. ή Υπ.: 970600022

(15) Ημερ. Καταχώρησης: 29 / 09 / 1997

(47) Ημερ. Χορήγησης: 20 / 01 / 1999

(73) Δικαιούχος (οι): FOLLI FOLLIE ABEE

Υμηττού 221 - 223, ΑΘΗΝΑ, 116 32 ΕΛΛΑΣ

(54) Προσδιορισμός αντικειμένου:

ΣΧΕΔΙΟ ΠΕΤΡΑΣ ΣΧΗΜΑΤΟΣ ΤΕΤΡΑΓΩΝΟΥ ΣΤΙΣ ΤΕΣΣΕΡΕΙΣ ΓΩΝΙΕΣ ΤΟΥ ΟΠΟΙΟΥ ΥΠΑΡΧΕΙ ΑΣΗΜΙ ΣΧΗΜΑΤΟΣ ΚΑΡΔΙΑΣ ΚΑΙ ΑΠΟ ΤΙΣ ΔΥΟ ΟΦΕΙΣ ΤΗΣ ΠΡΟΟΡΙΖΟΜΕΝΗ ΓΙΑ ΚΡΕΜΑΣΤΟ ΣΕ ΚΟΛΛΙΕ.

Περισσότερα στοιχεία στην πρώτη δημοσίευση: ΕΔΒΙ (Τεύχος Β) Φεβρουαρίου 1998

(11) Αρ. Πιστοποιητικού Καταχώρησης Σχ. ή Υπ.: 6000023

(21) Αρ. Αίτησης Σχ. ή Υπ.: 970600023

(15) Ημερ. Καταχώρησης: 29 / 09 / 1997

(47) Ημερ. Χορήγησης: 20 / 01 / 1999

(73) Δικαιούχος (οι): FOLLI FOLLIE ABEE

Υμηττού 221 - 223, ΑΘΗΝΑ, 116 32 ΕΛΛΑΣ

(54) Προσδιορισμός αντικειμένου:

ΣΧΕΔΙΟ ΤΕΜΑΧΙΟΥ ΑΠΟ ΠΟΛΥΤΙΜΑ ΜΕΤΑΛΛΑ ΠΟΥ ΑΠΟΤΥΠΩΝΕΙ ΑΝΘΟΣ ΜΕ ΤΡΙΑ ΠΕΤΑΛΛΑ ΚΑΙ ΠΡΟΟΡΙΖΕΤΑΙ ΓΙΑ ΣΚΟΥΛΑΡΙΚΙ, ΔΑΧΤΥΛΙΔΙ, ΚΟΛΛΙΕ, ΒΡΑΧΙΟΛΙ ΣΕ ΣΥΝΔΥΑΣΜΟ ΜΕ ΑΛΛΑ ΤΕΜΑΧΙΑ ΚΟΣΜΗΜΑΤΟΣ.

Περισσότερα στοιχεία στην πρώτη δημοσίευση: ΕΔΒΙ (Τεύχος Β) Φεβρουαρίου 1998

(11) Αρ. Πιστοποιητικού Καταχώρησης Σχ. ή Υπ.: 6000024

(21) Αρ. Αίτησης Σχ. ή Υπ.: 970600024

(15) Ημερ. Καταχώρησης: 29 / 09 / 1997

(47) Ημερ. Χορήγησης: 20 / 01 / 1999

(73) Δικαιούχος (οι): FOLLI FOLLIE ABEE

Υμηττού 221 - 223, ΑΘΗΝΑ, 116 32 ΕΛΛΑΣ

(54) Προσδιορισμός αντικειμένου:

ΣΧΕΔΙΟ ΛΟΥΛΟΥΔΙΟΥ ΜΕ ΤΕΣΣΕΡΑ ΠΕΤΑΛΛΑ ΠΡΟΟΡΙΖΟΜΕΝΟ ΓΙΑ ΔΑΧΤΥΛΙΔΙ, ΣΚΟΥΛΑΡΙΚΙ, ΚΟΛΛΙΕ, ΒΡΑΧΙΟΛΙ ΑΠΟ ΠΟΛΥΤΙΜΑ ΜΕΤΑΛΛΑ ΚΑΙ ΣΥΝΔΥΑΖΟΜΕΝΟ ΜΕ ΑΛΛΑ ΜΕΡΗ ΚΟΣΜΗΜΑΤΟΣ.

Περισσότερα στοιχεία στην πρώτη δημοσίευση: ΕΔΒΙ (Τεύχος Β) Φεβρουαρίου 1998

(11) Αρ. Πιστοποιητικού Καταχώρησης Σχ. ή Υπ.: 6000025

(21) Αρ. Αίτησης Σχ. ή Υπ.: 970600025

(15) Ημερ. Καταχώρησης: 29 / 09 / 1997

(47) Ημερ. Χορήγησης: 20 / 01 / 1999

(73) Δικαιούχος (οι): FOLLI FOLLIE ABEE

Υμηττού 221 - 223, ΑΘΗΝΑ, 116 32 ΕΛΛΑΣ

(54) Προσδιορισμός αντικειμένου:

ΣΧΕΔΙΟ ΚΟΣΜΗΜΑΤΟΣ ΣΧΗΜΑΤΟΣ ΛΟΥΛΟΥΔΙΟΥ ΜΕ ΑΛΛΟ ΜΙΚΡΟΤΕΡΟ ΛΟΥΛΟΥΔΙ ΕΠΙΚΟΛΛΗΜΕΝΟ ΕΠΑΝΩ ΤΟΥ ΚΑΙ ΜΙΑ ΠΕΤΡΑ ΣΤΟ ΚΕΝΤΡΟ ΤΟΥ ΙΔΙΟΥ ΣΧΗΜΑΤΟΣ, ΚΑΤΑΣΚΕΥΑΣΜΕΝΟ ΑΠΟ ΠΟΛΥΤΙΜΑ ΜΕΤΑΛΛΑ ΠΡΟΟΡΙΖΟΜΕΝΟ ΓΙΑ ΔΑΧΤΥΛΙΔΙ, ΣΚΟΥΛΑΡΙΚΙ, ΚΟΛΛΙΕ, ΒΡΑΧΙΟΛΙ ΑΠΟ ΜΟΝΟ ΤΟΥ Ή ΣΕ ΣΥΝΔΥΑΣΜΟ ΜΕ ΑΛΛΑ ΤΕΜΑΧΙΑ.

Περισσότερα στοιχεία στην πρώτη δημοσίευση: ΕΔΒΙ (Τεύχος Β) Φεβρουαρίου 1998

(11) Αρ. Πιστοποιητικού Καταχώρησης Σχ. ή Υπ.: 6000026

(21) Αρ. Αίτησης Σχ. ή Υπ.: 970600026

(15) Ημερ. Καταχώρησης: 29 / 09 / 1997

(47) Ημερ. Χορήγησης: 20 / 01 / 1999

(73) Δικαιούχος (οι): FOLLI FOLLIE ABEE

Υμηττού 221 - 223, ΑΘΗΝΑ, 116 32 ΕΛΛΑΣ

(54) Προσδιορισμός αντικειμένου:

ΣΧΕΔΙΟ ΚΟΣΜΗΜΑΤΟΣ ΣΧΗΜΑΤΟΣ ΚΑΡΔΙΑΣ ΜΕ ΑΛΛΗ ΜΙΑ ΜΙΚΡΟΤΕΡΗ ΕΠΙΚΟΛΛΗΜΕΝΗ ΕΠΑΝΩ ΤΗΣ ΚΑΙ ΣΤΟ ΚΕΝΤΡΟ ΤΟΥΣ ΠΕΤΡΑ ΤΟΥ ΙΔΙΟΥ ΣΧΗΜΑΤΟΣ, ΠΡΟΟΡΙΖΟΜΕΝΟ ΓΙΑ ΔΑΧΤΥΛΙΔΙ, ΒΡΑΧΙΟΛΙ, ΚΟΛΛΙΕ, ΣΚΟΥΛΑΡΙΚΙ ΑΠΟ ΠΟΛΥΤΙΜΑ ΜΕΤΑΛΛΑ ΣΕ ΣΥΝΔΥΑΣΜΟ ΜΕ ΑΛΛΑ ΤΕΜΑΧΙΑ.

Περισσότερα στοιχεία στην πρώτη δημοσίευση: ΕΔΒΙ (Τεύχος Β) Φεβρουαρίου 1998

(11) Αρ. Πιστοποιητικού Καταχώρησης Σχ. ή Υπ.: 6000027

(21) Αρ. Αίτησης Σχ. ή Υπ.: 970600027

(15) Ημερ. Καταχώρησης: 29 / 09 / 1997

(47) Ημερ. Χορήγησης: 20 / 01 / 1999

(73) Δικαιούχος (οι): FOLLI FOLLIE ABEE

Υμηττού 221 - 223, ΑΘΗΝΑ, 116 32 ΕΛΛΑΣ

(54) Προσδιορισμός αντικειμένου:

ΠΕΤΡΑ ΣΤΡΟΓΓΥΛΗ Η ΟΠΟΙΑ ΕΧΕΙ ΣΤΗΝ ΠΕΡΙΦΕΡΕΙΑ ΤΗΣ ΣΕ ΙΣΕΣ ΑΠΟΣΤΑΣΕΙΣ ΣΕ ΤΡΙΑ ΣΗΜΕΙΑ ΤΗΣ ΠΟΛΥΤΙΜΟ ΜΕΤΑΛΛΟ ΣΧΗΜΑΤΟΣ ΚΑΡΔΙΑΣ ΚΑΙ ΣΤΙΣ ΔΥΟ ΟΨΕΙΣ ΤΗΣ ΚΑΙ ΠΡΟΟΡΙΖΕΤΑΙ ΓΙΑ ΚΡΕΜΑΣΤΟ ΚΟΣΜΗΜΑ ΣΕ ΚΟΛΛΙΕ.

Περισσότερα στοιχεία στην πρώτη δημοσίευση: ΕΔΒΙ (Τεύχος Β) Φεβρουαρίου 1998

(11) Αρ. Πιστοποιητικού Καταχώρησης Σχ. ή Υπ.: 6000028

(21) Αρ. Αίτησης Σχ. ή Υπ.: 970600028

(15) Ημερ. Καταχώρησης: 29 / 09 / 1997

(47) Ημερ. Χορήγησης: 20 / 01 / 1999

(73) Δικαιούχος (οι): FOLLI FOLLIE ABEE

Υμηττού 221 - 223, ΑΘΗΝΑ, 116 32 ΕΛΛΑΣ

(54) Προσδιορισμός αντικειμένου:

ΤΜΗΜΑ ΚΟΣΜΗΜΑΤΟΣ ΠΟΥ ΠΡΟΟΡΙΖΕΤΑΙ ΓΙΑ ΣΚΟΥΛΑΡΙΚΙ, ΒΡΑΧΙΟΛΙ, ΚΟΛΛΙΕ, ΔΑΧΤΥΛΙΔΙ ΣΕ ΣΥΝΔΥΑΣΜΟ ΜΕ ΑΛΛΑ ΤΕΜΑΧΙΑ, ΕΙΝΑΙ ΚΑΤΑΣΚΕΥΑΣΜΕΝΟ ΑΠΟ ΠΟΛΥΤΙΜΑ ΜΕΤΑΛΛΑ ΚΑΙ ΑΠΟΤΥΠΩΝΕΙ ΕΝΑ ΑΣΤΕΡΙ.

Περισσότερα στοιχεία στην πρώτη δημοσίευση: ΕΔΒΙ (Τεύχος Β) / Φεβρουαρίου 1998

(11) Αρ. Πιστοποιητικού Καταχώρησης Σχ. ή Υπ.: 6000029

(21) Αρ. Αίτησης Σχ. ή Υπ.: 970600029

(15) Ημερ. Καταχώρησης: 29 / 09 / 1997

(47) Ημερ. Χορήγησης: 20 / 01 / 1999

(73) Δικαιούχος (οι): FOLLI FOLLIE ABEE
Υμηττού 221 - 223, ΑΘΗΝΑ, 116 32 ΕΛΛΑΣ

(54) Προσδιορισμός αντικειμένου:

ΣΧΕΔΙΟ ΚΟΣΜΗΜΑΤΟΣ ΣΧΗΜΑΤΟΣ ΚΥΚΛΟΥ ΜΕ ΑΛΛΟ ΜΙΚΡΟΤΕΡΟ ΕΠΙΚΟΛΛΗΜΕΝΟ ΠΑΝΩ ΤΟΥ ΚΑΙ ΣΤΟ ΚΕΝΤΡΟ ΤΟΥΣ ΠΕΤΡΑ ΙΔΙΟΥ ΣΧΗΜΑΤΟΣ ΠΡΟΟΡΙΖΟΜΕΝΟ ΓΙΑ ΣΚΟΥΛΑΡΙΚΙ, ΔΑΧΤΥΛΙΔΙ, ΚΟΛΛΙΕ, ΒΡΑΧΙΟΛΙ ΑΠΟ ΠΟΛΥΤΙΜΑ ΜΕΤΑΛΛΑ ΣΕ ΣΥΝΔΥΑΣΜΟ ΜΕ ΑΛΛΑ ΤΕΜΑΧΙΑ.

Περισσότερα στοιχεία στην πρώτη δημοσίευση: ΕΔΒΙ (Τεύχος Β) Φεβρουαρίου 1998

(11) Αρ. Πιστοποιητικού Καταχώρησης Σχ. ή Υπ.: 6000030

(21) Αρ. Αίτησης Σχ. ή Υπ.: 970600030

(15) Ημερ. Καταχώρησης: 29 / 09 / 1997

(47) Ημερ. Χορήγησης: 20 / 01 / 1999

(73) Δικαιούχος (οι): FOLLI FOLLIE ABEE
Υμηττού 221 - 223, ΑΘΗΝΑ, 116 32 ΕΛΛΑΣ

(54) Προσδιορισμός αντικειμένου:

ΣΧΕΔΙΟ ΚΟΣΜΗΜΑΤΟΣ ΣΧΗΜΑΤΟΣ ΠΑΡΑΛΛΗΛΟΓΡΑΜΜΟΥ ΜΕ ΑΛΛΟ ΕΝΑ ΜΙΚΡΟΤΕΡΟ ΕΠΙΚΟΛΛΗΜΕΝΟ ΕΠΑΝΩ ΤΟΥ ΚΑΙ ΣΤΟ ΚΕΝΤΡΟ ΤΟΥΣ ΜΙΑ ΠΕΤΡΑ ΙΔΙΟΥ ΣΧΗΜΑΤΟΣ, ΚΑΤΑΣΚΕΥΑΣΜΕΝΟ ΑΠΟ ΠΟΛΥΤΙΜΑ ΜΕΤΑΛΛΑ, ΠΡΟΟΡΙΖΟΜΕΝΟ ΓΙΑ ΔΑΧΤΥΛΙΔΙ ΚΟΛΛΙΕ, ΒΡΑΧΙΟΛΙ, ΣΚΟΥΛΑΡΙΚΙ ΑΠΟ ΜΟΝΟ ΤΟΥ Ή ΣΕ ΣΥΝΔΥΑΣΜΟ ΜΕ ΑΛΛΑ ΤΕΜΑΧΙΑ.

Περισσότερα στοιχεία στην πρώτη δημοσίευση: ΕΔΒΙ (Τεύχος Β) Φεβρουαρίου 1998

(11) Αρ. Πιστοποιητικού Καταχώρησης Σχ. ή Υπ.: 6000031

(21) Αρ. Αίτησης Σχ. ή Υπ.: 970600031

(15) Ημερ. Καταχώρησης: 03 / 10 / 1997

(47) Ημερ. Χορήγησης: 20 / 01 / 1999

(73) Δικαιούχος (οι): BULGARI TIME (SWITZERLAND) S.A.
34 rue de Monruz, 2008 Neuchatel SWITZERLAND

(54) Προσδιορισμός αντικειμένου:

ΠΡΩΤΥΠΟ ΔΙΑΚΟΣΜΗΤΙΚΟ ΣΧΕΔΙΑΣΜΑ ΓΙΑ ΡΟΛΟΙ ΧΕΡΙΟΥ.

Περισσότερα στοιχεία στην πρώτη δημοσίευση: ΕΔΒΙ (Τεύχος Β) Μαρτίου 1998

(11) Αρ. Πιστοποιητικού Καταχώρησης Σχ. ή Υπ.: 6000032

(21) Αρ. Αίτησης Σχ. ή Υπ.: 970600032

(15) Ημερ. Καταχώρησης: 06 / 10 / 1997

(47) Ημερ. Χορήγησης: 20 / 01 / 1999

(73) Δικαιούχος (οι): ΖΩΗ ΘΕΟΧΑΡΗ ΕΙΡΗΝΗ
Αγίας Σοφίας 121, ΑΘΗΝΑ, 104 44 ΕΛΛΑΣ

(54) Προσδιορισμός αντικειμένου:

ΓΥΨΙΝΕΣ ΠΡΟΤΟΜΕΣ ΚΟΥΚΛΑΣ ΔΙΑΚΟΣΜΗΤΙΚΗΣ.

Περισσότερα στοιχεία στην πρώτη δημοσίευση: ΕΔΒΙ (Τεύχος Β) Μαρτίου 1998

(11) Αρ. Πιστοποιητικού Καταχώρησης Σχ. ή Υπ.: 6000033

- (21) Αρ. Αίτησης Σχ. ή Υπ.: 970600033
(15) Ημερ. Καταχώρησης: 07 / 10 / 1997
(47) Ημερ. Χορήγησης: 20 / 01 / 1999
(73) Δικαιούχος (οι): ΚΑΡΑΛΗΣ ΑΘΑΝΑΣΙΟΥ ΝΙΚΟΛΑΟΣ
Ι. Μεταξά 62, ΚΟΡΩΠΙ, ΑΤΤΙΚΗ, 194 00 ΕΛΛΑΣ
(54) Προσδιορισμός αντικειμένου:
ΧΕΙΡΟΛΑΒΕΣ ΘΥΡΩΝ ΚΑΙ ΠΟΜΟΛΩΝ.

Περισσότερα στοιχεία στην πρώτη δημοσίευση: ΕΔΒΙ (Τεύχος Β) Μαΐου 1998

(11) Αρ. Πιστοποιητικού Καταχώρησης Σχ. ή Υπ.: 6000034

- (21) Αρ. Αίτησης Σχ. ή Υπ.: 970600034
(15) Ημερ. Καταχώρησης: 07 / 10 / 1997
(47) Ημερ. Χορήγησης: 20 / 01 / 1999
(73) Δικαιούχος (οι): COLGATE-PALMOLIVE COMPANY
300 Park Avenue, NEW YORK, NY, 100 22, USA
(54) Προσδιορισμός αντικειμένου:
ΟΔΟΝΤΟΒΟΥΡΤΣΑ ΜΕ ΒΑΣΗ ΚΑΘΕΤΟΥ ΣΤΗΡΙΞΕΩΣ.

Περισσότερα στοιχεία στην πρώτη δημοσίευση: ΕΔΒΙ (Τεύχος Β) Μαρτίου 1998

(11) Αρ. Πιστοποιητικού Καταχώρησης Σχ. ή Υπ.: 6000035

- (21) Αρ. Αίτησης Σχ. ή Υπ.: 970600035
(15) Ημερ. Καταχώρησης: 07 / 10 / 1997
(47) Ημερ. Χορήγησης: 20 / 01 / 1999
(73) Δικαιούχος (οι): COLGATE-PALMOLIVE COMPANY
300 Park Avenue, NEW YORK, NY, 100 22, USA
(54) Προσδιορισμός αντικειμένου:
ΟΔΟΝΤΟΒΟΥΡΤΣΑ.

Περισσότερα στοιχεία στην πρώτη δημοσίευση: ΕΔΒΙ (Τεύχος Β) Μαρτίου 1998

(11) Αρ. Πιστοποιητικού Καταχώρησης Σχ. ή Υπ.: 6000036

- (21) Αρ. Αίτησης Σχ. ή Υπ.: 970600036
(15) Ημερ. Καταχώρησης: 09 / 10 / 1997
(47) Ημερ. Χορήγησης: 20 / 01 / 1999
(73) Δικαιούχος (οι): LOCTITE (IRELAND) LIMITED
Tallagt Business Park, WHITESTOWN, TALLAGHT, DUBLIN, 25, IRELAND.
(54) Προσδιορισμός αντικειμένου:
ΣΥΣΚΕΥΗ ΠΟΥ ΠΕΡΙΕΧΕΙ ΚΑΙ ΔΙΑΝΕΜΕΙ ΣΤΕΡΕΕΣ ΟΥΣΙΕΣ ΣΕ ΜΟΡΦΗ ΠΑΣΤΑΣ ΚΑΙ ΙΔΙΩΣ ΚΟΛΛΗΤΙΚΕΣ ΟΥΣΙΕΣ ΣΕ ΜΟΡΦΗ ΠΑΣΤΑΣ.

Περισσότερα στοιχεία στην πρώτη δημοσίευση: ΕΔΒΙ (Τεύχος Β) Μαρτίου 1998

(11) Αρ. Πιστοποιητικού Καταχώρησης Σχ. ή Υπ.: 6000037

- (21) Αρ. Αίτησης Σχ. ή Υπ.: 970600037
(15) Ημερ. Καταχώρησης: 09 / 10 / 1997
(47) Ημερ. Χορήγησης: 20 / 01 / 1999
(73) Δικαιούχος (οι): ALCATEL BUSINESS SYSTEMS
10/12 Rue De La Baume, PARIS, 75008, FRANCE
(54) Προσδιορισμός αντικειμένου:
ΦΟΡΗΤΟ ΠΛΗΚΤΡΟΛΟΓΙΟ (ΤΕΡΜΑΤΙΚΟ ΧΕΙΡΟΣ).

Περισσότερα στοιχεία στην πρώτη δημοσίευση: ΕΔΒΙ (Τεύχος Β) Μαρτίου 1998

(11) Αρ. Πιστοποιητικού Καταχώρησης Σχ. ή Υπ.: 6000038

- (21) Αρ. Αίτησης Σχ. ή Υπ.: 970600040
(15) Ημερ. Καταχώρησης: 15 / 10 / 1997
(47) Ημερ. Χορήγησης: 20 / 01 / 1999
(73) Δικαιούχος (οι): PHARMACIA & UPJOHN AB
112 87 Stockholm SWEDEN
(54) Προσδιορισμός αντικειμένου:
ΠΩΜΑ ΑΠΟΣΠΩΜΕΝΟ ΔΙΑ ΣΥΣΤΡΟΦΗΣ ΣΕ ΣΩΛΗΝΑΡΙΟ.

Περισσότερα στοιχεία στην πρώτη δημοσίευση: ΕΔΒΙ (Τεύχος Β) Μαρτίου 1998

(11) Αρ. Πιστοποιητικού Καταχώρησης Σχ. ή Υπ.: 6000039

- (21) Αρ. Αίτησης Σχ. ή Υπ.: 970600042
(15) Ημερ. Καταχώρησης: 21 / 10 / 1997
(47) Ημερ. Χορήγησης: 20 / 01 / 1999
(73) Δικαιούχος (οι): THE COCA-COLA COMPANY,
310 North Avenue, NW CITY OF ATLANTA, GEORGIA, 30313, USA
(54) Προσδιορισμός αντικειμένου:
ΨΥΓΕΙΟ ΜΕ ΑΝΟΙΓΟΜΕΝΟ ΣΚΕΠΑΣΜΑ.

Περισσότερα στοιχεία στην πρώτη δημοσίευση: ΕΔΒΙ (Τεύχος Β) Μαρτίου 1998

(11) Αρ. Πιστοποιητικού Καταχώρησης Σχ. ή Υπ.: 6000040

- (21) Αρ. Αίτησης Σχ. ή Υπ.: 970600046
(15) Ημερ. Καταχώρησης: 29 / 10 / 1997
(47) Ημερ. Χορήγησης: 20 / 01 / 1999
(73) Δικαιούχος (οι): COLGATE-PALMOLIVE COMPANY
300 Park Avenue NEW YORK, NY, 100 22 USA
(54) Προσδιορισμός αντικειμένου:
ΟΔΟΝΤΟΒΟΥΡΤΣΑ.

Περισσότερα στοιχεία στην πρώτη δημοσίευση: ΕΔΒΙ (Τεύχος Β) Μαρτίου 1998

(11) Αρ. Πιστοποιητικού Καταχώρησης Σχ. ή Υπ.: 6000041

- (21) Αρ. Αίτησης Σχ. ή Υπ.: 970600047
(15) Ημερ. Καταχώρησης: 29 / 10 / 1997
(47) Ημερ. Χορήγησης: 22 / 01 / 1999
(73) Δικαιούχος (οι): MINNESOTA MINING AND MANUFACTURING COMPANY
3M Center, SAINT PAUL, MINNESOTA, 55144-1000, USA
(54) Προσδιορισμός αντικειμένου:
ΥΦΑΣΜΑΤΑ ΔΙΑΦΟΡΩΝ ΤΥΠΩΝ.

Περισσότερα στοιχεία στην πρώτη δημοσίευση: ΕΔΒΙ (Τεύχος Β) Μαρτίου 1998

(11) Αρ. Πιστοποιητικού Καταχώρησης Σχ. ή Υπ.: 6000042

- (21) Αρ. Αίτησης Σχ. ή Υπ.: 970600048
(15) Ημερ. Καταχώρησης: 03 / 11 / 1997
(47) Ημερ. Χορήγησης: 22 / 01 / 1999
(73) Δικαιούχος (οι): THENDIC ELECTRONIC COMPONENTS GMBH
Mainparkstr. 6-10, KLEINOSTHEIM, 63801, GERMANY
(54) Προσδιορισμός αντικειμένου:
ΣΥΣΚΕΥΗ ΑΝΑΓΝΩΡΙΣΗΣ ΠΙΣΤΩΤΙΚΩΝ ΚΑΡΤΩΝ.

Περισσότερα στοιχεία στην πρώτη δημοσίευση: ΕΔΒΙ (Τεύχος Β) Απριλίου 1998

(11) Αρ. Πιστοποιητικού Καταχώρησης Σχ. ή Υπ.: 6000043

- (21) Αρ. Αίτησης Σχ. ή Υπ.: 970600049
(15) Ημερ. Καταχώρησης: 06 / 11 / 1997
(47) Ημερ. Χορήγησης: 22 / 01 / 1999
(73) Δικαιούχος (οι): FF SEELEY NOMINEES PTY LTD
1-11 Rothesay Avenue, ST. MARYS, SOUTH AUSTRALIA, 5042, AUSTRALIA
(54) Προσδιορισμός αντικειμένου:
ΚΙΝΗΤΟ ΨΥΚΤΙΚΟ ΑΕΡΟΣ ΔΙ'ΕΞΑΤΜΙΣΕΩΣ ΚΑΤΑΣΚΕΥΑΖΟΜΕΝΟ ΕΝ ΓΕΝΕΙ ΑΠΟ ΠΛΑΣΤΙΚΟ.

Περισσότερα στοιχεία στην πρώτη δημοσίευση: ΕΔΒΙ (Τεύχος Β) Απριλίου 1998

(11) Αρ. Πιστοποιητικού Καταχώρησης Σχ. ή Υπ.: 6000044

- (21) Αρ. Αίτησης Σχ. ή Υπ.: 970600050
(15) Ημερ. Καταχώρησης: 07 / 11 / 1997
(47) Ημερ. Χορήγησης: 22 / 01 / 1999
(73) Δικαιούχος (οι): COMPTOIR NOUVEAU DE LA PARFUMERIE SA
23 Rue Boissy D' Anglas, PARIS, 75008, FRANCE
(54) Προσδιορισμός αντικειμένου:
ΦΙΑΛΙΔΙΟ ΣΕΙΡΑΣ ΠΡΟΪΟΝΤΩΝ ΜΠΑΝΙΟΥ ΤΥΠΟΥ 24 FAUBOURG.

Περισσότερα στοιχεία στην πρώτη δημοσίευση: ΕΔΒΙ (Τεύχος Β) Απριλίου 1998

(11) Αρ. Πιστοποιητικού Καταχώρησης Σχ. ή Υπ.: 6000045

- (21) Αρ. Αίτησης Σχ. ή Υπ.: 970600051
(15) Ημερ. Καταχώρησης: 07 / 11 / 1997
(47) Ημερ. Χορήγησης: 22 / 01 / 1999
(73) Δικαιούχος (οι): LOTTE CONFECTIONERY CO., LTD
4 Ka-23, Yangryong-Dong, Youngdeungpo-Ku, SEOUL, REPUBLIC OF KOREA
(54) Προσδιορισμός αντικειμένου:
ΣΥΣΚΕΥΑΣΙΑ ΤΥΠΟΥ ΚΥΤΙΟΥ ΓΙΑ ΠΡΟΪΟΝΤΑ ΖΑΧΑΡΟΠΛΑΣΤΙΚΗΣ.

Περισσότερα στοιχεία στην πρώτη δημοσίευση: ΕΔΒΙ (Τεύχος Β) Απριλίου 1998

(11) Αρ. Πιστοποιητικού Καταχώρησης Σχ. ή Υπ.: 6000046

- (21) Αρ. Αίτησης Σχ. ή Υπ.: 970600052
(15) Ημερ. Καταχώρησης: 07 / 11 / 1997
(47) Ημερ. Χορήγησης: 22 / 01 / 1999
(73) Δικαιούχος (οι): FOLLI FOLLIE ABEE
Υμηττού 221-223, 116 32 ΑΘΗΝΑ
(54) Προσδιορισμός αντικειμένου:
ΣΧΕΔΙΟ ΛΙΘΟΥ ΣΕ ΣΧΗΜΑ ΔΑΚΡΥΟΥ ΚΑΙ ΕΠΙΚΟΛΛΗΜΕΝΑ ΣΤΟ ΚΕΝΤΡΟ ΤΟΥ ΜΕΤΑΛΛΑ ΚΑΙ ΛΙΘΟΥΣ ΣΕ ΔΙΑΦΟΡΑ ΣΧΕΔΙΑ Η ΟΠΟΙΑ ΠΡΟΟΡΙΖΕΤΑΙ ΓΙΑ ΚΟΣΜΗΜΑ.

Περισσότερα στοιχεία στην πρώτη δημοσίευση: ΕΔΒΙ (Τεύχος Β) Απριλίου 1998

(11) Αρ. Πιστοποιητικού Καταχώρησης Σχ. ή Υπ.: 6000047

- (21) Αρ. Αίτησης Σχ. ή Υπ.: 970600053
(15) Ημερ. Καταχώρησης: 07 / 11 / 1997
(47) Ημερ. Χορήγησης: 22 / 01 / 1999
(73) Δικαιούχος (οι): FOLLI FOLLIE ABEE
Υμηττού 221-223, 116 32 ΑΘΗΝΑ
(54) Προσδιορισμός αντικειμένου:
ΣΧΕΔΙΟ ΤΕΤΡΑΓΩΝΟΥ ΛΙΘΟΥ ΚΑΙ ΕΠΙΚΟΛΛΗΜΕΝΑ ΣΤΟ ΚΕΝΤΡΟ ΤΟΥ ΜΕΤΑΛΛΑ ΚΑΙ ΛΙΘΟΥΣ ΣΕ ΔΙΑΦΟΡΑ ΣΧΕΔΙΑ Η ΟΠΟΙΑ ΠΡΟΟΡΙΖΕΤΑΙ ΓΙΑ ΚΟΣΜΗΜΑ.

Περισσότερα στοιχεία στην πρώτη δημοσίευση: ΕΔΒΙ (Τεύχος Β) Απριλίου 1998

(11) Αρ. Πιστοποιητικού Καταχώρησης Σχ. ή Υπ.: 6000048

- (21) Αρ. Αίτησης Σχ. ή Υπ.: 970600054
(15) Ημερ. Καταχώρησης: 07 / 11 / 1997
(47) Ημερ. Χορήγησης: 22 / 01 / 1999
(73) Δικαιούχος (οι): FOLLI FOLLIE ABEE
Υμηττού 221-223, 116 32 ΑΘΗΝΑ
(54) Προσδιορισμός αντικειμένου:
ΣΧΕΔΙΟ ΠΕΤΡΑΣ ΣΕ ΣΧΗΜΑ ΚΑΡΔΙΑΣ ΚΑΙ ΕΠΙΚΟΛΛΗΜΕΝΑ Σ' ΑΥΤΗΝ ΜΕΤΑΛΛΑ ΚΑΙ ΛΙΘΟΙ ΣΕ ΔΙΑΦΟΡΑ ΣΧΕΔΙΑ.

Περισσότερα στοιχεία στην πρώτη δημοσίευση: ΕΔΒΙ (Τεύχος Β) Απριλίου 1998

(11) Αρ. Πιστοποιητικού Καταχώρησης Σχ. ή Υπ.: 6000049

- (21) Αρ. Αίτησης Σχ. ή Υπ.: 970600055
- (15) Ημερ. Καταχώρησης: 07 / 11 / 1997
- (47) Ημερ. Χορήγησης: 22 / 01 / 1999
- (73) Δικαιούχος (οι): FOLLI FOLLIE ABEE
Υμηττού 221-223, 116 32 ΑΘΗΝΑ
- (54) Προσδιορισμός αντικειμένου:
ΣΧΕΔΙΟ ΚΡΕΜΑΣΤΟΥ ΚΟΣΜΗΜΑΤΟΣ ΠΟΥ ΠΑΡΟΥΣΙΑΖΕΙ ΣΥΝΘΕΣΗ ΠΕΤΡΑΣ ΣΕ ΤΕΤΡΑΓΩΝΟ ΠΛΑΙΣΙΟ ΜΕ ΕΓΧΑΡΑΚΤΗ ΕΠΙΦΑΝΕΙΑ ΚΑΤΑΣΚΕΥΑΣΜΕΝΟ ΑΠΟ ΠΟΛΥΤΙΜΟ ΜΕΤΑΛΛΟ.

Περισσότερα στοιχεία στην πρώτη δημοσίευση: ΕΔΒΙ (Τεύχος Β) Απριλίου 1998

(11) Αρ. Πιστοποιητικού Καταχώρησης Σχ. ή Υπ.: 6000050

- (21) Αρ. Αίτησης Σχ. ή Υπ.: 970600056
- (15) Ημερ. Καταχώρησης: 07 / 11 / 1997
- (47) Ημερ. Χορήγησης: 22 / 01 / 1999
- (73) Δικαιούχος (οι): FOLLI FOLLIE ABEE
Υμηττού 221-223, 116 32 ΑΘΗΝΑ
- (54) Προσδιορισμός αντικειμένου:
ΣΧΕΔΙΟ ΚΡΕΜΑΣΤΟΥ ΚΟΣΜΗΜΑΤΟΣ ΠΟΥ ΠΑΡΟΥΣΙΑΖΕΙ ΕΝΑ ΛΙΘΟ ΜΕΣΑ ΣΕ ΟΒΑΛ ΕΓΧΑΡΑΚΤΟ ΠΛΑΙΣΙΟ ΑΠΟ ΠΟΛΥΤΙΜΟ ΜΕΤΑΛΛΟ.

Περισσότερα στοιχεία στην πρώτη δημοσίευση: ΕΔΒΙ (Τεύχος Β) Απριλίου 1998

(11) Αρ. Πιστοποιητικού Καταχώρησης Σχ. ή Υπ.: 6000051

- (21) Αρ. Αίτησης Σχ. ή Υπ.: 970600057
- (15) Ημερ. Καταχώρησης: 07 / 11 / 1997
- (47) Ημερ. Χορήγησης: 22 / 01 / 1999
- (73) Δικαιούχος (οι): FOLLI FOLLIE ABEE
Υμηττού 221-223, 116 32 ΑΘΗΝΑ
- (54) Προσδιορισμός αντικειμένου:
ΣΥΝΘΕΣΗ ΛΙΘΟΥ ΜΕ ΜΕΤΑΛΛΟ ΔΙΑΚΟΣΜΗΜΕΝΟ ΜΕ ΔΙΑΤΡΗΣΕΙΣ ΣΧΗΜΑΤΩΝ ΑΣΤΕΡΙΟΥ ΠΡΟΟΡΙΖΟΜΕΝΟ ΓΙΑ ΚΟΣΜΗΜΑ.

Περισσότερα στοιχεία στην πρώτη δημοσίευση: ΕΔΒΙ (Τεύχος Β) Απριλίου 1998

(11) Αρ. Πιστοποιητικού Καταχώρησης Σχ. ή Υπ.: 6000052

- (21) Αρ. Αίτησης Σχ. ή Υπ.: 970600058
- (15) Ημερ. Καταχώρησης: 07 / 11 / 1997
- (47) Ημερ. Χορήγησης: 22 / 01 / 1999
- (73) Δικαιούχος (οι): FOLLI FOLLIE ABEE
Υμηττού 221-223, 116 32 ΑΘΗΝΑ
- (54) Προσδιορισμός αντικειμένου:
ΣΧΕΔΙΟ ΠΟΥ ΑΠΟΤΥΠΩΝΕΙ ΣΤΡΟΓΓΥΛΗ ΠΕΤΡΑ ΜΕΡΙΚΩΣ ΚΑΛΥΜΜΕΝΗ ΜΕ ΕΝΑ Ή ΔΥΟ ΣΚΑΛΙΣΤΑ ΗΜΙΣΦΑΙΡΙΑ ΑΠΟ ΠΟΛΥΤΙΜΑ ΜΕΤΑΛΛΑ ΚΑΙ ΣΥΝΔΙΑΖΟΜΕΝΗ ΜΕ ΑΛΛΑ ΤΕΜΑΧΙΑ ΜΠΟΡΕΙ ΝΑ ΑΠΟΤΕΛΕΣΕΙ ΒΡΑΧΙΟΛΙ, ΣΚΟΥΛΑΡΙΚΙ ΚΛΠ.

Περισσότερα στοιχεία στην πρώτη δημοσίευση: ΕΔΒΙ (Τεύχος Β) Απριλίου 1998

(11) Αρ. Πιστοποιητικού Καταχώρησης Σχ. ή Υπ.: 6000053

- (21) Αρ. Αίτησης Σχ. ή Υπ.: 970600059
(15) Ημερ. Καταχώρησης: 07 / 11 / 1997
(47) Ημερ. Χορήγησης: 22 / 01 / 1999
(73) Δικαιούχος (οι): FOLLI FOLLIE ABEE
Υμηττού 221-223, 116 32 ΑΘΗΝΑ
(54) Προσδιορισμός αντικειμένου:
ΣΧΕΔΙΟ ΣΤΡΟΓΓΥΛΗΣ ΠΕΤΡΑΣ ΚΑΙ ΕΠΙΚΟΛΗΜΜΕΝΑ ΣΤΟ ΚΕΝΤΡΟ ΤΗΣ ΜΕΤΑΛΛΑ ΚΑΙ ΛΙΘΟΥΣ ΣΕ ΔΙΑΦΟΡΑ ΣΧΕΔΙΑ, Η ΟΠΟΙΑ ΠΡΟΟΡΙΖΕΤΑΙ ΓΙΑ ΚΟΣΜΗΜΑ.

Περισσότερα στοιχεία στην πρώτη δημοσίευση: ΕΔΒΙ (Τεύχος Β) Απριλίου 1998

(11) Αρ. Πιστοποιητικού Καταχώρησης Σχ. ή Υπ.: 6000054

- (21) Αρ. Αίτησης Σχ. ή Υπ.: 970600060
(15) Ημερ. Καταχώρησης: 07 / 11 / 1997
(47) Ημερ. Χορήγησης: 22 / 01 / 1999
(73) Δικαιούχος (οι): FOLLI FOLLIE ABEE
Υμηττού 221-223, 116 32 ΑΘΗΝΑ
(54) Προσδιορισμός αντικειμένου:
ΣΥΝΘΕΣΗ ΛΙΘΟΥ ΜΕ ΜΕΤΑΛΛΟ ΔΙΑΚΟΣΜΗΜΕΝΟ ΜΕ ΔΙΑΤΡΗΣΕΙΣ ΣΧΕΔΙΩΝ ΚΑΡΔΙΑΣ ΠΡΟΟΡΙΖΟΜΕΝΗ ΓΙΑ ΣΧΕΔΙΟ ΚΟΣΜΗΜΑΤΟΣ.

Περισσότερα στοιχεία στην πρώτη δημοσίευση: ΕΔΒΙ (Τεύχος Β) Απριλίου 1998

(11) Αρ. Πιστοποιητικού Καταχώρησης Σχ. ή Υπ.: 6000055

- (21) Αρ. Αίτησης Σχ. ή Υπ.: 970600061
(15) Ημερ. Καταχώρησης: 07 / 11 / 1997
(47) Ημερ. Χορήγησης: 22 / 01 / 1999
(73) Δικαιούχος (οι): FOLLI FOLLIE ABEE
Υμηττού 221-223, 116 32 ΑΘΗΝΑ
(54) Προσδιορισμός αντικειμένου:
ΣΥΝΘΕΣΗ ΛΙΘΟΥ ΜΕ ΜΕΤΑΛΛΟ ΣΕ ΣΧΗΜΑ ΚΑΡΔΙΑΣ ΜΕ ΔΙΑΤΡΗΣΕΙΣ ΣΕ ΣΧΗΜΑΤΑ ΚΑΡΔΙΑΣ ΠΡΟΟΡΙΖΟΜΕΝΗ ΓΙΑ ΣΧΕΔΙΟ ΚΟΣΜΗΜΑΤΟΣ.

Περισσότερα στοιχεία στην πρώτη δημοσίευση: ΕΔΒΙ (Τεύχος Β) Απριλίου 1998

(11) Αρ. Πιστοποιητικού Καταχώρησης Σχ. ή Υπ.: 6000056

- (21) Αρ. Αίτησης Σχ. ή Υπ.: 970600062
(15) Ημερ. Καταχώρησης: 07 / 11 / 1997
(47) Ημερ. Χορήγησης: 22 / 01 / 1999
(73) Δικαιούχος (οι): FOLLI FOLLIE ABEE
Υμηττού 221-223, 116 32 ΑΘΗΝΑ
(54) Προσδιορισμός αντικειμένου:
ΣΧΕΔΙΟ ΚΡΕΜΑΣΤΟΥ ΚΟΣΜΗΜΑΤΟΣ ΠΟΥ ΠΑΡΟΥΣΙΑΖΕΙ ΣΥΝΘΕΣΗ ΠΕΤΡΑΣ ΣΕ ΒΑΣΗ ΑΠΟ ΠΟΛΥΤΙΜΑ ΜΕΤΑΛΛΑ ΜΕ ΕΓΧΑΡΑΚΤΗ ΕΠΙΦΑΝΕΙΑ ΠΟΥ ΣΥΝΔΥΑΖΟΜΕΝΟ ΜΕ ΚΡΙΚΟΥΣ ΚΑΙ ΑΛΥΣΙΔΕΣ ΠΡΟΟΡΙΖΕΤΑΙ ΓΙΑ ΚΟΛΛΙΕ.

Περισσότερα στοιχεία στην πρώτη δημοσίευση: ΕΔΒΙ (Τεύχος Β) Απριλίου 1998

(11) Αρ. Πιστοποιητικού Καταχώρησης Σχ. ή Υπ.: 6000057

(21) Αρ. Αίτησης Σχ. ή Υπ.: 970600063

(15) Ημερ. Καταχώρησης: 07 / 11 / 1997

(47) Ημερ. Χορήγησης: 22 / 01 / 1999

(73) Δικαιούχος (οι): FOLLI FOLLIE ABEE

Υμηττού 221-223, 116 32 ΑΘΗΝΑ

(54) Προσδιορισμός αντικειμένου:

ΣΧΕΔΙΟ ΚΟΣΜΗΜΑΤΟΣ ΠΟΥ ΑΠΟΤΥΠΩΝΕΙ ΠΕΤΡΑ ΜΕΣΑ ΣΕ ΣΤΡΟΓΓΥΛΗ ΒΑΣΗ ΑΠΟ ΠΟΛΥΤΙΜΑ ΜΕΤΑΛΛΑ ΚΑΙ ΕΝΘΕΤΟΥΣ ΛΙΘΟΥΣ ΠΕΡΙΦΕΡΕΙΑΚΑ.

Περισσότερα στοιχεία στην πρώτη δημοσίευση: ΕΔΒΙ (Τεύχος Β) Απριλίου 1998

(11) Αρ. Πιστοποιητικού Καταχώρησης Σχ. ή Υπ.: 6000058

(21) Αρ. Αίτησης Σχ. ή Υπ.: 970600064

(15) Ημερ. Καταχώρησης: 07 / 11 / 1997

(47) Ημερ. Χορήγησης: 22 / 01 / 1999

(73) Δικαιούχος (οι): FOLLI FOLLIE ABEE

Υμηττού 221-223, 116 32 ΑΘΗΝΑ

(54) Προσδιορισμός αντικειμένου:

ΣΥΝΘΕΣΗ ΛΙΘΟΥ ΜΕ ΜΕΤΑΛΛΟ ΔΙΑΚΟΣΜΗΜΕΝΟ ΜΕ ΔΙΑΤΡΗΣΕΙΣ ΣΧΗΜΑΤΟΣ ΛΟΥΛΟΥΔΙΟΥ ΠΡΟΟΡΙΖΟΜΕΝΗ ΓΙΑ ΣΧΕΔΙΟ ΚΟΣΜΗΜΑΤΟΣ.

Περισσότερα στοιχεία στην πρώτη δημοσίευση: ΕΔΒΙ (Τεύχος Β) Απριλίου 1998

(11) Αρ. Πιστοποιητικού Καταχώρησης Σχ. ή Υπ.: 6000059

(21) Αρ. Αίτησης Σχ. ή Υπ.: 970600065

(15) Ημερ. Καταχώρησης: 07 / 11 / 1997

(47) Ημερ. Χορήγησης: 22 / 01 / 1999

(73) Δικαιούχος (οι): FOLLI FOLLIE ABEE

Υμηττού 221-223, 116 32 ΑΘΗΝΑ

(54) Προσδιορισμός αντικειμένου:

ΣΥΝΘΕΣΗ ΛΙΘΟΥ ΜΕ ΜΕΤΑΛΛΟ ΔΙΑΚΟΣΜΗΜΕΝΟ ΜΕ ΔΙΑΤΡΗΣΕΙΣ ΣΧΗΜΑΤΟΣ ΣΤΑΥΡΟΥ ΠΡΟΟΡΙΖΟΜΕΝΗ ΓΙΑ ΣΧΕΔΙΟ ΚΟΣΜΗΜΑΤΟΣ.

Περισσότερα στοιχεία στην πρώτη δημοσίευση: ΕΔΒΙ (Τεύχος Β) Απριλίου 1998

(11) Αρ. Πιστοποιητικού Καταχώρησης Σχ. ή Υπ.: 6000060

(21) Αρ. Αίτησης Σχ. ή Υπ.: 970600066

(15) Ημερ. Καταχώρησης: 07 / 11 / 1997

(47) Ημερ. Χορήγησης: 22 / 01 / 1999

(73) Δικαιούχος (οι): FOLLI FOLLIE ABEE

Υμηττού 221-223, 116 32 ΑΘΗΝΑ

(54) Προσδιορισμός αντικειμένου:

ΣΧΕΔΙΟ ΚΟΣΜΗΜΑΤΟΣ ΠΟΥ ΑΠΟΤΥΠΩΝΕΙ ΠΕΤΡΑ ΜΕΣΑ ΣΕ ΤΕΤΡΑΓΩΝΙΣΜΕΝΗ ΒΑΣΗ ΑΠΟ ΠΟΛΥΤΙΜΑ ΜΕΤΑΛΛΑ ΜΕ ΕΝΘΕΤΕΣ ΠΕΤΡΕΣ ΠΕΡΙΦΕΡΕΙΑΚΑ.

Περισσότερα στοιχεία στην πρώτη δημοσίευση: ΕΔΒΙ (Τεύχος Β) Απριλίου 1998

(11) Αρ. Πιστοποιητικού Καταχώρησης Σχ. ή Υπ.: 6000061

(21) Αρ. Αίτησης Σχ. ή Υπ.: 970600067

(15) Ημερ. Καταχώρησης: 07 / 11 / 1997

(47) Ημερ. Χορήγησης: 22 / 01 / 1999

(73) Δικαιούχος (οι): FOLLI FOLLIE ABEE

Υμηττού 221-223, 116 32 ΑΘΗΝΑ

(54) Προσδιορισμός αντικειμένου:

ΣΥΝΘΕΣΗ ΛΙΘΟΥ ΜΕ ΜΕΤΑΛΛΟ ΔΙΑΚΟΣΜΗΜΕΝΟ ΜΕ ΔΙΑΤΡΗΣΕΙΣ ΔΙΑΦΟΡΩΝ ΣΧΗΜΑΤΩΝ ΟΠΩΣ ΑΣΤΕΡΙΑ, ΗΜΙΣΕΛΗΝΟΣ, ΚΥΚΛΟΙ ΠΡΟΟΡΙΖΟΜΕΝΗ ΓΙΑ ΣΧΕΔΙΟ ΚΟΣΜΗΜΑΤΟΣ.

Περισσότερα στοιχεία στην πρώτη δημοσίευση: ΕΔΒΙ (Τεύχος Β) Απριλίου 1998

(11) Αρ. Πιστοποιητικού Καταχώρησης Σχ. ή Υπ.: 6000062

(21) Αρ. Αίτησης Σχ. ή Υπ.: 970600068

(15) Ημερ. Καταχώρησης: 07 / 11 / 1997

(47) Ημερ. Χορήγησης: 22 / 01 / 1999

(73) Δικαιούχος (οι): FOLLI FOLLIE ABEE

Υμηττού 221-223, 116 32 ΑΘΗΝΑ

(54) Προσδιορισμός αντικειμένου:

ΣΧΕΔΙΟ ΑΣΣΥΜΕΤΡΟΥ ΑΣΤΕΡΙΟΥ ΕΞΙ ΑΚΤΙΝΩΝ ΜΕ ΕΠΙΚΟΛΗΜΜΕΝΟ ΣΕ ΑΥΤΟ ΟΜΟΙΟ ΜΙΚΡΟΤΕΡΟ ΤΟΥ ΠΡΟΟΡΙΖΟΜΕΝΟ ΓΙΑ ΣΚΟΥΛΑΡΙΚΙ Ή ΑΛΛΟ ΚΟΣΜΗΜΑ.

Περισσότερα στοιχεία στην πρώτη δημοσίευση: ΕΔΒΙ (Τεύχος Β) Απριλίου 1998

(11) Αρ. Πιστοποιητικού Καταχώρησης Σχ. ή Υπ.: 6000063

(21) Αρ. Αίτησης Σχ. ή Υπ.: 970600069

(15) Ημερ. Καταχώρησης: 07 / 11 / 1997

(47) Ημερ. Χορήγησης: 22 / 01 / 1999

(73) Δικαιούχος (οι): FOLLI FOLLIE ABEE

Υμηττού 221-223, 116 32 ΑΘΗΝΑ

(54) Προσδιορισμός αντικειμένου:

ΣΧΕΔΙΟ ΤΕΜΑΧΙΟΥ ΑΠΟ ΠΟΛΥΤΙΜΑ ΜΕΤΑΛΛΑ ΠΟΥ ΣΥΝΔΥΑΖΕΤΑΙ ΜΕ ΣΤΡΟΓΓΥΛΗ ΠΕΤΡΑ ΩΣΤΕ ΝΑ ΑΠΟΤΕΛΕΣΕΙ ΣΚΟΥΛΑΡΙΚΙ, Ή ΜΕ ΑΛΛΑ ΤΕΜΑΧΙΑ ΩΣΤΕ ΝΑ ΑΠΟΤΕΛΕΣΕΙ ΚΟΣΜΗΜΑ.

Περισσότερα στοιχεία στην πρώτη δημοσίευση: ΕΔΒΙ (Τεύχος Β) Απριλίου 1998

(11) Αρ. Πιστοποιητικού Καταχώρησης Σχ. ή Υπ.: 6000064

(21) Αρ. Αίτησης Σχ. ή Υπ.: 970600070

(15) Ημερ. Καταχώρησης: 10 / 11 / 1997

(47) Ημερ. Χορήγησης: 22 / 01 / 1999

(73) Δικαιούχος (οι): KONINKLIJKE PTT NEDERLAND N.V.

Stationsweg 10, 9726 AC GRONINGEN THE NETHERLANDS

(54) Προσδιορισμός αντικειμένου:

ΑΣΥΡΜΑΤΟΣ ΑΝΑΓΝΩΡΙΣΤΗΣ ΚΑΡΤΩΝ.

Περισσότερα στοιχεία στην πρώτη δημοσίευση: ΕΔΒΙ (Τεύχος Β) Απριλίου 1998

- (11) **Αρ. Πιστοποιητικού Καταχώρησης Σχ. ή Υπ.: 6000065**
(21) Αρ. Αίτησης Σχ. ή Υπ.: 970600071
(15) Ημερ. Καταχώρησης: 10 / 11 / 1997
(47) Ημερ. Χορήγησης: 25 / 01 / 1999
(73) Δικαιούχος (οι): KONINKLIJKE PTT NEDERLAND N.V.
Stationsweg 10, 9726 AC GRONINGEN THE NETHERLANDS
(54) Προσδιορισμός αντικειμένου:
ΤΗΛΕΦΩΝΙΚΗ ΣΥΣΚΕΥΗ ΑΜΦΙΔΡΟΜΗΣ ΔΡΑΣΕΩΣ.

Περισσότερα στοιχεία στην πρώτη δημοσίευση: ΕΔΒΙ (Τεύχος Β) Απριλίου 1998

- (11) **Αρ. Πιστοποιητικού Καταχώρησης Σχ. ή Υπ.: 6000066**
(21) Αρ. Αίτησης Σχ. ή Υπ.: 970600072
(15) Ημερ. Καταχώρησης: 11 / 11 / 1997
(47) Ημερ. Χορήγησης: 25 / 01 / 1999
(73) Δικαιούχος (οι): GRABHER RUDOLF
Schillerstrasse 23a, LUSTENAU, 6890, AUSTRIA
(54) Προσδιορισμός αντικειμένου:
ΠΑΤΑΤΟΠΙΤΑ ΜΕ ΓΕΜΙΣΗ ΚΡΕΑΤΟΣ.

Περισσότερα στοιχεία στην πρώτη δημοσίευση: ΕΔΒΙ (Τεύχος Β) Απριλίου 1998

- (11) **Αρ. Πιστοποιητικού Καταχώρησης Σχ. ή Υπ.: 6000067**
(21) Αρ. Αίτησης Σχ. ή Υπ.: 970600073
(15) Ημερ. Καταχώρησης: 12 / 11 / 1997
(47) Ημερ. Χορήγησης: 25 / 01 / 1999
(73) Δικαιούχος (οι): ΣΑΓΙΑΚΟΣ ΑΝΔΡΟΝΙΚΟΣ
Βουκουρεστίου 24 ΑΘΗΝΑ, 106 71 ΕΛΛΑΣ
(54) Προσδιορισμός αντικειμένου:
ΚΟΣΜΗΜΑ.

Περισσότερα στοιχεία στην πρώτη δημοσίευση: ΕΔΒΙ (Τεύχος Β) Απριλίου 1998

- (11) **Αρ. Πιστοποιητικού Καταχώρησης Σχ. ή Υπ.: 6000068**
(21) Αρ. Αίτησης Σχ. ή Υπ.: 970600074
(15) Ημερ. Καταχώρησης: 12 / 11 / 1997
(47) Ημερ. Χορήγησης: 25 / 01 / 1999
(73) Δικαιούχος (οι): ΣΑΓΙΑΚΟΣ ΑΝΔΡΟΝΙΚΟΣ
Βουκουρεστίου 24 ΑΘΗΝΑ, 106 71 ΕΛΛΑΣ
(54) Προσδιορισμός αντικειμένου:
ΣΥΣΚΕΥΑΣΙΑ.

Περισσότερα στοιχεία στην πρώτη δημοσίευση: ΕΔΒΙ (Τεύχος Β) Απριλίου 1998

(11) Αρ. Πιστοποιητικού Καταχώρησης Σχ. ή Υπ.: 6000069

- (21) Αρ. Αίτησης Σχ. ή Υπ.: 970600075
(15) Ημερ. Καταχώρησης: 17 / 11 / 1997
(47) Ημερ. Χορήγησης: 25 / 01 / 1999
(73) Δικαιούχος (οι): ROCKBROOK HOLDINGS LIMITED
65 Main Street, P.O.Box 3463, Road Town TORTOLA,
VIRGIN ISLANDS
(54) Προσδιορισμός αντικειμένου:
ΠΕΔΙΛΑ.

Περισσότερα στοιχεία στην πρώτη δημοσίευση: ΕΔΒΙ (Τεύχος Β) Απριλίου 1998

(11) Αρ. Πιστοποιητικού Καταχώρησης Σχ. ή Υπ.: 6000070

- (21) Αρ. Αίτησης Σχ. ή Υπ.: 970600076
(15) Ημερ. Καταχώρησης: 17 / 11 / 1997
(47) Ημερ. Χορήγησης: 25 / 01 / 1999
(73) Δικαιούχος (οι): SEAT S.A.
Zona Franca, Calle 2 No. 1 BARCELONA, 08040, SPAIN
(54) Προσδιορισμός αντικειμένου:
ΑΥΤΟΚΙΝΗΤΟ.

Περισσότερα στοιχεία στην πρώτη δημοσίευση: ΕΔΒΙ (Τεύχος Β) Απριλίου 1998

(11) Αρ. Πιστοποιητικού Καταχώρησης Σχ. ή Υπ.: 6000071

- (21) Αρ. Αίτησης Σχ. ή Υπ.: 970600077
(15) Ημερ. Καταχώρησης: 18 / 11 / 1997
(47) Ημερ. Χορήγησης: 25 / 01 / 1999
(73) Δικαιούχος (οι): MRE INVESTMENTS (PROPRIETARY) LIMITED εμπορεύσιμη και ως HARVEY ROOFING PRODUCTS
Corner Helium and Molecule Roads, VULCANIA, BRAKPAN, GAUTENG, REPUBLIC OF SOUTH AFRICA
(54) Προσδιορισμός αντικειμένου:
ΚΕΡΑΜΙΔΙΑ ΣΚΕΠΗΣ.

Περισσότερα στοιχεία στην πρώτη δημοσίευση: ΕΔΒΙ (Τεύχος Β) Απριλίου 1998

(11) Αρ. Πιστοποιητικού Καταχώρησης Σχ. ή Υπ.: 6000072

- (21) Αρ. Αίτησης Σχ. ή Υπ.: 970600078
(15) Ημερ. Καταχώρησης: 19 / 11 / 1997
(47) Ημερ. Χορήγησης: 25 / 01 / 1999
(73) Δικαιούχος (οι): ΒΑΣΙΛΕΙΟΥ ΑΛΒΕΡΤΟΣ ΜΑΡΙΟΣ ΙΩΣΗΦ
Έρσης 10, ΠΑΛΑΙΟ ΨΥΧΙΚΟ, ΑΘΗΝΑ, 154 52 ΕΛΛΑΣ
(54) Προσδιορισμός αντικειμένου:
ΒΙΤΡΙΝΑ ΚΟΜΠΟΛΕΞΕΩΝ-ΚΙΝΟΥΜΕΝΩΝ ΚΥΒΩΝ, ΠΕΡΙΣΤΡΕΦΟΜΕΝΗ, ΜΕ ΤΡΕΙΣ (3) ΟΡΟΦΟΥΣ, ΠΟΥ ΚΛΕΙΝΕΙ ΜΕ ΚΡΥΣΤΑΛΛΟ
ΚΑΙ ΒΑΣΕΙΣ ΚΑΙ ΑΝΟΙΓΕΙ ΜΕ ΠΟΡΤΑ- ΒΙΤΡΙΝΑ ΑΔΕΙΑ ΜΕ ΤΑ ΠΑΡΑΠΑΝΩ ΧΑΡΑΚΤΗΡΙΣΤΙΚΑ.

Περισσότερα στοιχεία στην πρώτη δημοσίευση: ΕΔΒΙ (Τεύχος Β) Απριλίου 1998

(11) Αρ. Πιστοποιητικού Καταχώρησης Σχ. ή Υπ.: 6000073

(21) Αρ. Αίτησης Σχ. ή Υπ.: 970600079

(15) Ημερ. Καταχώρησης: 19 / 11 / 1997

(47) Ημερ. Χορήγησης: 25 / 01 / 1999

(73) Δικαιούχος (οι): ΒΑΣΙΛΕΙΟΥ ΑΛΒΕΡΤΟΣ ΜΑΡΙΟΣ ΙΩΣΗΦ
Έρσης 10, ΠΑΛΛΙΟ ΨΥΧΙΚΟ, ΑΘΗΝΑ, 154 52 ΕΛΛΑΣ

(54) Προσδιορισμός αντικειμένου:

ΚΟΜΠΟΛΕΞΕΙΣ-ΚΙΝΟΥΜΕΝΟΙ ΚΥΒΟΙ ΠΟΥ ΣΧΗΜΑΤΙΖΟΥΝ ΛΕΞΕΙΣ, ΠΟΥ ΣΧΗΜΑΤΙΖΟΥΝ ΠΡΟΤΑΣΕΙΣ ΚΑΙ ΕΧΟΥΝ ΕΚΤΟΣ ΑΠΟ ΓΡΑΜΜΑΤΑ ΕΛΛΗΝΙΚΑ ΚΑΙ ΛΑΤΙΝΙΚΑ ΚΑΙ ΣΧΕΔΙΑ ΟΠΩΣ ΖΩΑ ΚΑΙ ΤΑ (4) ΤΕΣΣΕΡΑ ΣΥΜΒΟΛΑ ΤΩΝ ΤΡΑΠΟΥΛΟΧΑΡΤΩΝ ΚΑΘΩΣ ΚΑΙ ΝΟΥΜΕΡΑ.

Περισσότερα στοιχεία στην πρώτη δημοσίευση: ΕΔΒΙ (Τεύχος Β) Απριλίου 1998

(11) Αρ. Πιστοποιητικού Καταχώρησης Σχ. ή Υπ.: 6000074

(21) Αρ. Αίτησης Σχ. ή Υπ.: 970600080

(15) Ημερ. Καταχώρησης: 19 / 11 / 1997

(47) Ημερ. Χορήγησης: 25 / 01 / 1999

(73) Δικαιούχος (οι): ΣΠΥΡΙΔΗΣ ΜΗΝΑΣ
Αγ. Φωτεινής 135, ΝΕΑ ΙΩΝΙΑ, ΑΤΤΙΚΗ, 142 31 ΕΛΛΑΣ

(54) Προσδιορισμός αντικειμένου:

ΒΡΑΧΙΟΛΙ ΜΕ ΕΛΑΣΤΙΚΟ.

Περισσότερα στοιχεία στην πρώτη δημοσίευση: ΕΔΒΙ (Τεύχος Β) Απριλίου 1998

(11) Αρ. Πιστοποιητικού Καταχώρησης Σχ. ή Υπ.: 6000075

(21) Αρ. Αίτησης Σχ. ή Υπ.: 970600081

(15) Ημερ. Καταχώρησης: 20 / 11 / 1997

(47) Ημερ. Χορήγησης: 25 / 01 / 1999

(73) Δικαιούχος (οι): PROFIL ΑΛΟΥΜΙΝΙΟΝ Α.Β.Ε.
56ο χλμ. Εθνικής Οδού Αθηνών-Λαμίας, ΟΙΝΟΦΥΤΑ,
ΒΟΙΩΤΙΑ 320 11 ΕΛΛΑΣ

(54) Προσδιορισμός αντικειμένου:

ΣΥΡΟΜΕΝΟ ΣΥΣΤΗΜΑ ΠΡΟΦΙΛ ΑΛΟΥΜΙΝΙΟΥ.

Περισσότερα στοιχεία στην πρώτη δημοσίευση: ΕΔΒΙ (Τεύχος Β) Απριλίου 1998

(11) Αρ. Πιστοποιητικού Καταχώρησης Σχ. ή Υπ.: 6000076

(21) Αρ. Αίτησης Σχ. ή Υπ.: 970600082

(15) Ημερ. Καταχώρησης: 24 / 11 / 1997

(47) Ημερ. Χορήγησης: 25 / 01 / 1999

(73) Δικαιούχος (οι): S.C. JOHNSON & SON, INC.
1525 Howe Street, RACINE, WISCONSIN, 53403-2236, USA

(54) Προσδιορισμός αντικειμένου:

ΚΙΝΗΤΟΠΟΙΗΤΗΣ ΔΟΧΕΙΟΥ ΑΕΡΟΛΥΜΑΤΟΣ.

Περισσότερα στοιχεία στην πρώτη δημοσίευση: ΕΔΒΙ (Τεύχος Β) Απριλίου 1998

- (11) **Αρ. Πιστοποιητικού Καταχώρησης Σχ. ή Υπ.: 6000077**
(21) Αρ. Αίτησης Σχ. ή Υπ.: 970600083
(15) Ημερ. Καταχώρησης: 25 / 11 / 1997
(47) Ημερ. Χορήγησης: 25 / 01 / 1999
(73) Δικαιούχος (οι): ΝΑΟΥΜ ΜΑΡΟΚΟΣ
Μαρίνου Αντύπα 6, ΘΕΡΜΗ, ΘΕΣΣΑΛΟΝΙΚΗ, 570 01, ΕΛΛΑΣ
(54) Προσδιορισμός αντικειμένου:
ΔΙΑΚΟΣΜΗΤΙΚΟ ΔΟΜΙΚΟ ΤΟΥΒΛΑΚΙ.

Περισσότερα στοιχεία στην πρώτη δημοσίευση: ΕΔΒΙ (Τεύχος Β) Απριλίου 1998

- (11) **Αρ. Πιστοποιητικού Καταχώρησης Σχ. ή Υπ.: 6000078**
(21) Αρ. Αίτησης Σχ. ή Υπ.: 970600084
(15) Ημερ. Καταχώρησης: 28 / 11 / 1997
(47) Ημερ. Χορήγησης: 25 / 01 / 1999
(73) Δικαιούχος (οι): ΑΤΕΝΑ GOLD ΑΝΩΝΥΜΗ-ΒΙΟΤΕΧΝΙΚΗ-ΕΜΠΟΡΙΚΗ- ΕΙΣΑΓΩΓΙΚΗ-ΕΞΑΓΩΓΙΚΗ ΕΤΑΙΡΕΙΑ
Πάρνηθος & Ρήγα Φεραίου 28, ΜΕΤΑΜΟΡΦΩΣΗ, ΑΤΤΙΚΗ, 144 52, ΕΛΛΑΣ
(54) Προσδιορισμός αντικειμένου:
ΧΡΥΣΑ ΚΟΣΜΗΜΑΤΑ.

Περισσότερα στοιχεία στην πρώτη δημοσίευση: ΕΔΒΙ (Τεύχος Β) Απριλίου 1998

- (11) **Αρ. Πιστοποιητικού Καταχώρησης Σχ. ή Υπ.: 6000079**
(21) Αρ. Αίτησης Σχ. ή Υπ.: 970600085
(15) Ημερ. Καταχώρησης: 28 / 11 / 1997
(47) Ημερ. Χορήγησης: 25 / 01 / 1999
(73) Δικαιούχος (οι): ΑΤΕΝΑ GOLD ΑΝΩΝΥΜΗ-ΒΙΟΤΕΧΝΙΚΗ- ΕΜΠΟΡΙΚΗ- ΕΙΣΑΓΩΓΙΚΗ-ΕΞΑΓΩΓΙΚΗ ΕΤΑΙΡΕΙΑ
Πάρνηθος & Ρήγα Φεραίου 28, ΜΕΤΑΜΟΡΦΩΣΗ, ΑΤΤΙΚΗ, 144 52, ΕΛΛΑΣ
(54) Προσδιορισμός αντικειμένου:
ΧΡΥΣΑ ΚΟΣΜΗΜΑΤΑ.

Περισσότερα στοιχεία στην πρώτη δημοσίευση: ΕΔΒΙ (Τεύχος Β) Απριλίου 1998

- (11) **Αρ. Πιστοποιητικού Καταχώρησης Σχ. ή Υπ.: 6000080**
(21) Αρ. Αίτησης Σχ. ή Υπ.: 970600086
(15) Ημερ. Καταχώρησης: 01 / 12 / 1997
(47) Ημερ. Χορήγησης: 25 / 01 / 1999
(73) Δικαιούχος (οι): ΒΕΛΕΣΤΗΝΙΩΤΗΣ ΝΙΛΟΛΑΟΣ
Πλας Μεραρχίας 17, ΠΕΙΡΑΙΑΣ, 185 35, ΕΛΛΑΣ
(54) Προσδιορισμός αντικειμένου:
ΤΑΒΛΙ ΓΙΑ ΔΥΟ-ΤΕΣΣΕΡΕΙΣ ΠΛΑΙΚΤΕΣ.

Περισσότερα στοιχεία στην πρώτη δημοσίευση: ΕΔΒΙ (Τεύχος Β) Μαΐου 1998

(11) Αρ. Πιστοποιητικού Καταχώρησης Σχ. ή Υπ.: 6000081

- (21) Αρ. Αίτησης Σχ. ή Υπ.: 970600087
- (15) Ημερ. Καταχώρησης: 01 / 12 / 1997
- (47) Ημερ. Χορήγησης: 25 / 01 / 1999
- (73) Δικαιούχος (οι): ΣΤΑΥΡΟΥΛΑΚΗΣ ΙΩΣΗΦ
Δασκαλογιάννη 36 ΧΑΝΙΑ, ΚΡΗΤΗΣ, 731 321 ΕΛΛΑΣ
- (54) Προσδιορισμός αντικειμένου:
ΚΟΣΜΗΜΑ.

Περισσότερα στοιχεία στην πρώτη δημοσίευση: ΕΔΒΙ (Τεύχος Β) Μαΐου 1998

(11) Αρ. Πιστοποιητικού Καταχώρησης Σχ. ή Υπ.: 6000082

- (21) Αρ. Αίτησης Σχ. ή Υπ.: 970600088
- (15) Ημερ. Καταχώρησης: 01 / 12 / 1997
- (47) Ημερ. Χορήγησης: 25 / 01 / 1999
- (73) Δικαιούχος (οι): ΚΑΛΟΡΕΞ ΕΛΛΑΣ ΑΒΕΕ με τον Δ.Τ.ΚΑΛΟΡΕΞ ΕΛΛΑΣ ΑΒΕΕ
Αγ. Άννης 21, ΑΓ.ΙΩΑΝΝΗΣ, ΡΕΝΤΗΣ, 182 31 ΕΛΛΑΣ
- (54) Προσδιορισμός αντικειμένου:
ΣΤΑΧΤΟΔΟΧΕΙΑ ΑΣΦΑΛΕΙΑΣ ΣΕ ΔΙΑΦΟΡΑ ΣΧΗΜΑΤΑ.

Περισσότερα στοιχεία στην πρώτη δημοσίευση: ΕΔΒΙ (Τεύχος Β) Μαΐου 1998

(11) Αρ. Πιστοποιητικού Καταχώρησης Σχ. ή Υπ.: 6000083

- (21) Αρ. Αίτησης Σχ. ή Υπ.: 970600089
- (15) Ημερ. Καταχώρησης: 01 / 12 / 1997
- (47) Ημερ. Χορήγησης: 25 / 01 / 1999
- (73) Δικαιούχος (οι): ΚΑΛΟΡΕΞ ΕΛΛΑΣ ΑΒΕΕ με τον Δ.Τ.ΚΑΛΟΡΕΞ ΕΛΛΑΣ ΑΒΕΕ
Αγ. Άννης 21, ΑΓ.ΙΩΑΝΝΗΣ, ΡΕΝΤΗΣ, 182 31 ΕΛΛΑΣ
- (54) Προσδιορισμός αντικειμένου:
ΠΛΑΣΤΙΚΗ ΘΗΚΗ ΑΠΟΣΜΗΤΙΚΟΥ ΧΩΡΟΥ ΣΕ ΣΧΗΜΑ ΑΝΕΝΟΜΥΛΟΥ.

Περισσότερα στοιχεία στην πρώτη δημοσίευση: ΕΔΒΙ (Τεύχος Β) Μαΐου 1998

(11) Αρ. Πιστοποιητικού Καταχώρησης Σχ. ή Υπ.: 6000084

- (21) Αρ. Αίτησης Σχ. ή Υπ.: 970600090
- (15) Ημερ. Καταχώρησης: 02 / 12 / 1997
- (47) Ημερ. Χορήγησης: 25 / 01 / 1999
- (73) Δικαιούχος (οι): ΣΑΜΠΑΝΗΣ ΔΗΜΗΤΡΙΟΣ
Καραγιώργη Σερβίας 12-14, ΑΘΗΝΑ, 105 62, ΕΛΛΑΣ
- (54) Προσδιορισμός αντικειμένου:
ΚΟΣΜΗΜΑΤΑ.

Περισσότερα στοιχεία στην πρώτη δημοσίευση: ΕΔΒΙ (Τεύχος Β) Μαΐου 1998

(11) Αρ. Πιστοποιητικού Καταχώρησης Σχ. ή Υπ.: 6000085

- (21) Αρ. Αίτησης Σχ. ή Υπ.: 970600091
(15) Ημερ. Καταχώρησης: 02 / 12 / 1997
(47) Ημερ. Χορήγησης: 26 / 01 / 1999
(73) Δικαιούχος (οι): ΣΑΜΠΑΝΗΣ ΔΗΜΗΤΡΙΟΣ
Καραγιώργη Σεργβίας 12-14, ΑΘΗΝΑ, 105 62, ΕΛΛΑΣ
(54) Προσδιορισμός αντικειμένου:
ΚΟΣΜΗΜΑΤΑ.

Περισσότερα στοιχεία στην πρώτη δημοσίευση: ΕΔΒΙ (Τεύχος Β) Μαΐου 1998

(11) Αρ. Πιστοποιητικού Καταχώρησης Σχ. ή Υπ.: 6000086

- (21) Αρ. Αίτησης Σχ. ή Υπ.: 970600092
(15) Ημερ. Καταχώρησης: 02 / 12 / 1997
(47) Ημερ. Χορήγησης: 26 / 01 / 1999
(73) Δικαιούχος (οι): ΚΑΜΠΑΝΙΔΗΣ ΑΧΙΛΛΕΑΣ
Ενωτικών 3, ΘΕΣΣΑΛΟΝΙΚΗ, 546 27, ΕΛΛΑΣ
(54) Προσδιορισμός αντικειμένου:
ΚΕΝΤΗΜΑΤΑ.

Περισσότερα στοιχεία στην πρώτη δημοσίευση: ΕΔΒΙ (Τεύχος Β) Μαΐου 1998

(11) Αρ. Πιστοποιητικού Καταχώρησης Σχ. ή Υπ.: 6000087

- (21) Αρ. Αίτησης Σχ. ή Υπ.: 970600093
(15) Ημερ. Καταχώρησης: 04 / 12 / 1997
(47) Ημερ. Χορήγησης: 26 / 01 / 1999
(73) Δικαιούχος (οι): ΚΑΣΤΡΙΣΙΟΣ ΣΠΥΡΙΔΩΝ
Ερμού 4, ΑΘΗΝΑ, 105 63, ΕΛΛΑΣ
(54) Προσδιορισμός αντικειμένου:
ΚΟΣΜΗΜΑΤΑ.

Περισσότερα στοιχεία στην πρώτη δημοσίευση: ΕΔΒΙ (Τεύχος Β) Μαΐου 1998

(11) Αρ. Πιστοποιητικού Καταχώρησης Σχ. ή Υπ.: 6000088

- (21) Αρ. Αίτησης Σχ. ή Υπ.: 970600094
(15) Ημερ. Καταχώρησης: 05 / 12 / 1997
(47) Ημερ. Χορήγησης: 26 / 01 / 1999
(73) Δικαιούχος (οι): COLGATE-PALMOLIVE COMPANY
300 Park Avenue, NEW YORK, NY 100 22, USA
(54) Προσδιορισμός αντικειμένου:
ΟΔΟΝΤΟΒΟΥΡΤΣΑ.

Περισσότερα στοιχεία στην πρώτη δημοσίευση: ΕΔΒΙ (Τεύχος Β) Μαΐου 1998

(11) Αρ. Πιστοποιητικού Καταχώρησης Σχ. ή Υπ.: 6000089

- (21) Αρ. Αίτησης Σχ. ή Υπ.: 970600095
(15) Ημερ. Καταχώρησης: 05 / 12 / 1997
(47) Ημερ. Χορήγησης: 26 / 01 / 1999
(73) Δικαιούχος (οι): COLGATE-PALMOLIVE COMPANY
300 Park Avenue, NEW YORK, NY 100 22, USA
(54) Προσδιορισμός αντικειμένου:
ΟΔΟΝΤΟΒΟΥΡΤΣΑ.

Περισσότερα στοιχεία στην πρώτη δημοσίευση: ΕΔΒΙ (Τεύχος Β) Μαΐου 1998

(11) Αρ. Πιστοποιητικού Καταχώρησης Σχ. ή Υπ.: 6000090

- (21) Αρ. Αίτησης Σχ. ή Υπ.: 970600096
(15) Ημερ. Καταχώρησης: 10 / 12 / 1997
(47) Ημερ. Χορήγησης: 26 / 01 / 1999
(73) Δικαιούχος (οι): ΕΥΑΓΓΕΛΟΣ ΚΟΝΤΟΣ & ΣΙΑ Ο.Ε. - ΕΙΣΑΓΩΓΕΣ ΕΞΑΓΩΓΕΣ, ΣΥΣΚΕΥΑΣΙΑ-ΤΥΠΟΠΟΙΗΣΗ ΑΠΟΞΗΡΑΜΕΝΩΝ ΣΥΚΩΝ ΚΑΙ ΠΡΟΪΟΝΤΩΝ
ΒΑΣΙΛΙΚΟ ΧΑΛΚΙΔΑΣ, ΕΥΒΟΙΑ, 340 02 ΕΛΛΑΣ
(54) Προσδιορισμός αντικειμένου:
ΓΛΥΚΙΣΜΑΤΑ ΜΕ ΑΠΟΞΗΡΑΜΕΝΟ ΣΥΚΟ.

Περισσότερα στοιχεία στην πρώτη δημοσίευση: ΕΔΒΙ (Τεύχος Β) Μαΐου 1998

(11) Αρ. Πιστοποιητικού Καταχώρησης Σχ. ή Υπ.: 6000091

- (21) Αρ. Αίτησης Σχ. ή Υπ.: 970600097
(15) Ημερ. Καταχώρησης: 10 / 12 / 1997
(47) Ημερ. Χορήγησης: 26 / 01 / 1999
(73) Δικαιούχος (οι): ΕΥΑΓΓΕΛΟΣ ΚΟΝΤΟΣ & ΣΙΑ Ο.Ε. - ΕΙΣΑΓΩΓΕΣ ΕΞΑΓΩΓΕΣ, ΣΥΣΚΕΥΑΣΙΑ-ΤΥΠΟΠΟΙΗΣΗ ΑΠΟΞΗΡΑΜΕΝΩΝ ΣΥΚΩΝ ΚΑΙ ΠΡΟΪΟΝΤΩΝ
ΒΑΣΙΛΙΚΟ ΧΑΛΚΙΔΑΣ, ΕΥΒΟΙΑ, 340 02 ΕΛΛΑΣ
(54) Προσδιορισμός αντικειμένου:
ΑΠΟΞΗΡΑΜΕΝΟ ΔΑΜΑΣΚΗΝΟ ΣΕ ΣΟΚΟΛΑΤΑ.

Περισσότερα στοιχεία στην πρώτη δημοσίευση: ΕΔΒΙ (Τεύχος Β) Μαΐου 1998

(11) Αρ. Πιστοποιητικού Καταχώρησης Σχ. ή Υπ.: 6000092

- (21) Αρ. Αίτησης Σχ. ή Υπ.: 970600098
(15) Ημερ. Καταχώρησης: 10 / 12 / 1997
(47) Ημερ. Χορήγησης: 26 / 01 / 1999
(73) Δικαιούχος (οι): R & C PRODUCTS PTY LIMITED
33, Hope Street, ERMINGTON, NEW SOUTH WALES, 2115, AUSTRALIA
(54) Προσδιορισμός αντικειμένου:
ΚΑΛΥΜΜΑ ΚΛΕΙΣΙΜΑΤΟΣ ΑΕΡΟΛΥΜΑΤΟΣ (ΑΕΡΟΖΟΛ).

Περισσότερα στοιχεία στην πρώτη δημοσίευση: ΕΔΒΙ (Τεύχος Β) Μαΐου 1998

- (11) **Αρ. Πιστοποιητικού Καταχώρησης Σχ. ή Υπ.: 6000093**
(21) Αρ. Αίτησης Σχ. ή Υπ.: 970600099
(15) Ημερ. Καταχώρησης: 16 / 12 / 1997
(47) Ημερ. Χορήγησης: 26 / 01 / 1999
(73) Δικαιούχος (οι): ΔΑΦΝΗΣ ΑΝΩΝΥΜΟΣ ΕΤΑΙΡΕΙΑ-ΚΑΛΛΥΝΤΙΚΑ ΕΙΔΗ ΚΑΙ ΕΞΟΠΛΙΣΜΟΙ ΚΟΜΜΩΤΗΡΙΟΥ ΔΑΦΝΗΣ Α.Ε.
Αγίου Κωνσταντίνου 4, ΑΘΗΝΑ, 104 31, ΕΛΛΑΣ
(54) Προσδιορισμός αντικειμένου:
ΦΙΑΛΗ ΓΙΑ ΠΡΟΪΟΝΤΑ ΚΑΛΛΥΝΤΙΚΑ ΚΑΙ ΚΟΜΜΩΤΗΡΙΟΥ.

Περισσότερα στοιχεία στην πρώτη δημοσίευση: ΕΔΒΙ (Τεύχος Β) Μαΐου 1998

- (11) **Αρ. Πιστοποιητικού Καταχώρησης Σχ. ή Υπ.: 6000094**
(21) Αρ. Αίτησης Σχ. ή Υπ.: 970600101
(15) Ημερ. Καταχώρησης: 17 / 12 / 1997
(47) Ημερ. Χορήγησης: 26 / 01 / 1999
(73) Δικαιούχος (οι): BULGARI TIME (SWITZERLAND) S.A.
34, Rue De Monruz, NEUCHATEL, SWITZERLAND
(54) Προσδιορισμός αντικειμένου:
ΤΣΑΝΤΑ ΩΜΟΥ ΚΑΙ ΤΣΑΝΤΑ ΧΕΙΡΟΣ.

Περισσότερα στοιχεία στην πρώτη δημοσίευση: ΕΔΒΙ (Τεύχος Β) Μαΐου 1998

- (11) **Αρ. Πιστοποιητικού Καταχώρησης Σχ. ή Υπ.: 6000095**
(21) Αρ. Αίτησης Σχ. ή Υπ.: 970600103
(15) Ημερ. Καταχώρησης: 17 / 12 / 1997
(47) Ημερ. Χορήγησης: 26 / 01 / 1999
(73) Δικαιούχος (οι): ΕΥΑΓΓΕΛΟΣ ΚΟΝΤΟΣ & ΣΙΑ Ο.Ε. - ΕΙΣΑΓΩΓΕΣ ΕΞΑΓΩΓΕΣ, ΣΥΣΚΕΥΑΣΙΑ-ΤΥΠΟΠΟΙΗΣΗ ΑΠΟΞΗΡΑΜΕΝΩΝ ΣΥΚΩΝ ΚΑΙ ΠΡΟΪΟΝΤΩΝ
ΒΑΣΙΛΙΚΟ ΧΑΛΚΙΔΑΣ, ΕΥΒΟΙΑ, 340 02 ΕΛΛΑΣ
(54) Προσδιορισμός αντικειμένου:
ΣΥΣΚΕΥΑΣΙΑ ΚΑΙ ΠΑΡΟΥΣΙΑΣΗ ΠΡΟΪΟΝΤΩΝ ΑΠΟΞΗΡΑΜΕΝΩΝ ΚΑΡΠΩΝ ΠΡΟΣ ΠΩΛΗΣΗ.

Περισσότερα στοιχεία στην πρώτη δημοσίευση: ΕΔΒΙ (Τεύχος Β) Μαΐου 1998

- (11) **Αρ. Πιστοποιητικού Καταχώρησης Σχ. ή Υπ.: 6000096**
(21) Αρ. Αίτησης Σχ. ή Υπ.: 970600104
(15) Ημερ. Καταχώρησης: 17 / 12 / 1997
(47) Ημερ. Χορήγησης: 26 / 01 / 1999
(73) Δικαιούχος (οι): ΤΟΠΟΥΖΕΛΗΣ ΝΙΚΟΛΑΟΣ
Ν. Μοναστηρίου 66, ΘΕΣΣΑΛΟΝΙΚΗ, 563 34, ΕΛΛΑΣ
(54) Προσδιορισμός αντικειμένου:
ΣΤΕΓΑΣΤΡΟ ΑΤΟΜΩΝ ΣΕ ΣΗΜΕΙΑ ΑΝΑΜΟΝΗΣ.

Περισσότερα στοιχεία στην πρώτη δημοσίευση: ΕΔΒΙ (Τεύχος Β) Μαΐου 1998

(11) Αρ. Πιστοποιητικού Καταχώρησης Σχ. ή Υπ.: 6000097

- (21) Αρ. Αίτησης Σχ. ή Υπ.: 970600105
(15) Ημερ. Καταχώρησης: 17 / 12 / 1997
(47) Ημερ. Χορήγησης: 26 / 01 / 1999
(73) Δικαιούχος (οι): LUNN MICHAEL JOHN
Heaton House, Leck, CARNFORTH, LANCASHIRE, LA6 D2HZ, GB
(54) Προσδιορισμός αντικειμένου:
ΣΥΝΔΥΑΣΜΕΝΟ ΤΡΑΠΕΖΙ-ΚΑΘΙΣΜΑΤΑ.

Περισσότερα στοιχεία στην πρώτη δημοσίευση: ΕΔΒΙ (Τεύχος Β) Μαΐου 1998

(11) Αρ. Πιστοποιητικού Καταχώρησης Σχ. ή Υπ.: 6000098

- (21) Αρ. Αίτησης Σχ. ή Υπ.: 970600106
(15) Ημερ. Καταχώρησης: 22 / 12 / 1997
(47) Ημερ. Χορήγησης: 26 / 01 / 1999
(73) Δικαιούχος (οι): ΚΟΡΟΒΕΣΗΣ ΔΗΜΗΤΡΙΟΣ
Δροσίνη 5, ΝΕΟ ΨΥΧΙΚΟ, 154 51, ΕΛΛΑΣ
(54) Προσδιορισμός αντικειμένου:
ΜΙΚΡΟΓΛΥΠΤΑ - ΜΙΝΙΑΤΟΥΡΕΣ - ΑΝΔΡΙΑΝΤΕΣ ΠΟΥ ΑΝΑΠΑΡΑΣΤΟΥΝ ΜΟΡΦΕΣ ΤΗΣ ΕΛΛΗΝΙΚΗΣ ΙΣΤΟΡΙΑΣ ΚΑΙ ΜΥΘΟΛΟΓΙΑΣ
ΣΤΑ 12 ΕΚ.

Περισσότερα στοιχεία στην πρώτη δημοσίευση: ΕΔΒΙ (Τεύχος Β) Μαΐου 1998

(11) Αρ. Πιστοποιητικού Καταχώρησης Σχ. ή Υπ.: 6000099

- (21) Αρ. Αίτησης Σχ. ή Υπ.: 970600107
(15) Ημερ. Καταχώρησης: 23 / 12 / 1997
(47) Ημερ. Χορήγησης: 26 / 01 / 1999
(73) Δικαιούχος (οι): PEDROLLO S.P.A.
Via Enrico Fermi 75/0, SAN BONIFACIO, VERONA, ITALY
(54) Προσδιορισμός αντικειμένου:
ΗΛΕΚΤΡΙΚΗ ΑΝΤΛΙΑ.

Περισσότερα στοιχεία στην πρώτη δημοσίευση: ΕΔΒΙ (Τεύχος Β) Μαΐου 1998

(11) Αρ. Πιστοποιητικού Καταχώρησης Σχ. ή Υπ.: 6000100

- (21) Αρ. Αίτησης Σχ. ή Υπ.: 970600108
(15) Ημερ. Καταχώρησης: 29 / 12 / 1997
(47) Ημερ. Χορήγησης: 26 / 01 / 1999
(73) Δικαιούχος (οι): ΠΑΠΑΧΡΗΣΤΟΥ ΠΟΛΥΧΡΟΝΗΣ-ΜΑΝΔΑΛΟΥ ΑΘΑΝΑΣΙΑ Ο.Ε. ΕΚΔΟΣΕΙΣ Η ΠΡΟΟΠΤΙΚΗ
3ης Σεπτεμβρίου 152, ΑΘΗΝΑ, 112 51, ΕΛΛΑΣ
(54) Προσδιορισμός αντικειμένου:
ΕΝΤΟΣ ΤΗΣ ΣΕΛΙΔΑΣ ΠΑΡΑΛΛΗΛΗ ΔΙΑΤΑΞΗ ΤΗΣ ΥΛΗΣ ΣΕ ΣΤΗΛΕΣ ΜΕ ΤΗ ΣΥΓΚΕΚΡΙΜΕΝΗ Ή ΟΠΟΙΟΔΗΠΟΤΕ ΕΠΑΥΞΗΜΕΝΗ
ΚΑΤΗΓΟΡΙΟΠΟΙΗΣΗ.

Περισσότερα στοιχεία στην πρώτη δημοσίευση: ΕΔΒΙ (Τεύχος Β) Μαΐου 1998

**ΕΥΡΕΤΗΡΙΟ ΕΚΔΟΘΕΝΤΩΝ ΣΧ. ή ΥΠ. ΣΥΜΦΩΝΑ ΜΕ ΤΗΝ ΑΛΦΑΒΗΤΙΚΗ ΣΕΙΡΑ
ΤΩΝ ΚΑΤΑΘΕΤΩΝ**

ΔΙΚΑΙΟΥΧΟΣ (73)	ΠΡΟΣΔΙΟΡΙΣΜΟΣ ΑΝΤ/ΜΕΝΟΥ ΣΧ.Η ΥΠ. (54)	ΚΑΤ/ΡΗΣΗ (15)	ΑΡ.ΠΙΣΤ. (11)
“ΚΑΛΟΡΕΞ ΕΛΛΑΣ ΑΒΕΕ” με τον Δ.Τ. “ΚΑΛΟΡΕΞ ΕΛΛΑΣ ΑΒΕΕ”	ΠΛΑΣΤΙΚΗ ΘΗΚΗ ΑΠΟΣΜΗΤΙΚΟ ΧΩΡΟΥ ΣΕ ΣΧΗΜΑ ΑΝΕΜΟΜΥΛΟΥ	01/12/97	6000083
“ΚΑΛΟΡΕΞ ΕΛΛΑΣ ΑΒΕΕ” με τον Δ.Τ. “ΚΑΛΟΡΕΞ ΕΛΛΑΣ ΑΒΕΕ”	ΣΤΑΧΤΟΔΟΧΕΙΑ ΑΣΦΑΛΕΙΑΣ ΣΕ ΔΙΑΦΟΡΑ ΣΧΗΜΑΤΑ	01/12/97	6000082
ALCATEL BUSINESS SYSTEMS	ΦΟΡΗΤΟ ΠΛΗΚΤΡΟΛΟΓΙΟ (ΤΕΡΜΑΤΙΚΟ ΧΕΙΡΟΣ)	09/10/97	6000037
ΑΤΕΝΑ GOLD ΑΝΩΝΥΜΗ – ΒΙΟΤΕΧΝΙΚΗ-ΕΜΠΟΡΙΚΗ – ΕΙΣΑΓΩΓΙΚΗ – ΕΞΑΓΩΓΙΚΗ ΕΤΑΙΡΙΑ	ΧΡΥΣΑ ΚΟΣΜΗΜΑΤΑ	28/11/97	6000078
ΑΤΕΝΑ GOLD ΑΝΩΝΥΜΗ – ΒΙΟΤΕΧΝΙΚΗ-ΕΜΠΟΡΙΚΗ – ΕΙΣΑΓΩΓΙΚΗ – ΕΞΑΓΩΓΙΚΗ ΕΤΑΙΡΙΑ	ΧΡΥΣΑ ΚΟΣΜΗΜΑΤΑ	28/11/97	6000079
BUHLER AG	ΚΥΛΙΝΔΡΟΣ ΕΠΕΞΕΡΓΑΣΙΑΣ ΜΕΤΑΛΛΩΝ	29/09/97	6000007
BUHLER AG	ΚΥΛΙΝΔΡΟΣ ΕΠΕΞΕΡΓΑΣΙΑΣ ΜΕΤΑΛΛΩΝ	29/09/97	6000006
BULGARI TIME (SWITZERLAND) S.A.	ΠΡΩΤΟΤΥΠΟ ΔΙΑΚΟΣΜΗΤΙΚΟ ΣΧΕΔΙΑΣΜΑ ΓΙΑ ΡΟΛΟΙ ΧΕΡΙΟΥ	03/10/97	6000031
BULGARI TIME (SWITZERLAND) S.A.	ΤΣΑΝΤΑ ΩΜΟΥ ΚΑΙ ΤΣΑΝΤΑ ΧΕΙΡΟΣ	17/12/97	6000094
COLGATE-PALMOLIVE COMPANY	ΟΔΟΝΤΟΒΟΥΡΤΣΑ	07/10/97	6000035
COLGATE-PALMOLIVE COMPANY	ΟΔΟΝΤΟΒΟΥΡΤΣΑ ΜΕ ΒΑΣΗ ΚΑΘΕΤΟΥ ΣΤΗΡΙΞΕΩΣ	07/10/97	6000034
COLGATE-PALMOLIVE COMPANY	ΟΔΟΝΤΟΒΟΥΡΤΣΑ	05/12/97	6000088
COLGATE-PALMOLIVE COMPANY	ΟΔΟΝΤΟΒΟΥΡΤΣΑ	05/12/97	6000089
COLGATE-PALMOLIVE COMPANY	ΟΔΟΝΤΟΒΟΥΡΤΣΑ	29/10/97	6000040
COMPTOIR NOUVEAU DE LA PARFUMERIE SA	ΦΙΑΛΙΔΙΟ ΣΕΙΡΑΣ ΠΡΟΙΟΝΤΩΝ ΜΠΑΝΙΟΥ ΤΥΠΟΥ “24 FAUBOURG”	07/11/97	6000044
FF SEELEY NOMINEES PTY LTD	ΚΙΝΗΤΟ ΨΥΚΤΙΚΟ ΑΕΡΟΣ ΔΙ’ΕΞΑΤΜΙΣΕΩΣ ΚΑΤΑΣΚΕΥΑΖΟΜΕΝΟ ΕΝ ΓΕΝΕΙ ΑΠΟ ΠΛΑΣΤΙΚΟ	06/11/97	6000043
FOLLI FOLLIE ABEE	ΣΧΕΔΙΟ ΔΑΧΤΥΛΙΔΙΟΥ ΑΠΟ ΠΟΛΥΤΙΜΑ ΜΕΤΑΛΛΑ ΜΕ ΦΑΡΔΙΑ ΓΑΜΠΑ ΠΟΛΥΓΩΝΙΚΗ ΑΝΩ ΕΠΙΦΑΝΕΙΑ ΣΤΟ ΚΕΝΤΡΟ ΤΗΣ ΟΠΟΙΑΣ ΣΧΗΜΑΤΙΖΕΤΑΙ ΕΝΑ ΛΟΥΛΟΥΔΙ ΑΠΟ ΠΕΤΡΕΣ ΖΙΡΓΚΟΝ	29/09/97	6000015
FOLLI FOLLIE ABEE	ΣΧΕΔΙΟ ΔΑΧΤΥΛΙΔΙΟΥ ΑΠΟ ΠΟΛΥΤΙΜΑ ΜΕΤΑΛΛΑ ΜΕ ΦΑΡΔΙΑ ΓΑΜΠΑ ΤΕΤΡΑΓΩΝΗ ΑΝΩ ΕΠΙΦΑΝΕΙΑ ΣΤΟ ΚΕΝΤΡΟ ΤΗΣ ΟΠΟΙΑΣ ΣΧΗΜΑΤΙΖΕΤΑΙ ΜΙΑ ΚΑΡΔΙΑ ΑΠΟ ΠΕΤΡΕΣ ΖΙΡΓΚΟΝ	29/09/97	6000016
FOLLI FOLLIE ABEE	ΣΥΝΘΕΣΗ ΛΙΘΟΥ ΜΕ ΜΕΤΑΛΛΟ ΔΙΑΚΟΣΜΗΜΕΝΟ ΜΕ ΔΙΑΤΡΗΣΕΙΣ ΣΧΗΜΑΤΩΝ ΑΣΤΕΡΙΟΥ ΠΡΟΟΡΙΖΟΜΕΝΟ ΓΙΑ ΚΟΣΜΗΜΑ	07/11/97	6000051

ΔΙΚΑΙΟΥΧΟΣ (73)	ΠΡΟΣΔΙΟΡΙΣΜΟΣ ΑΝΤ/ΜΕΝΟΥ ΣΧ.Η ΥΠ. (54)	ΚΑΤ/ΡΗΣΗ (15)	ΑΡ.ΠΙΣΤ. (11)
FOLLI FOLLIE ABEE	ΣΧΕΔΙΟ ΚΟΣΜΗΜΑΤΟΣ ΣΧΗΜΑΤΟΣ ΚΥΚΛΟΥ ΜΕ ΑΛΛΟ ΜΙΚΡΟΤΕΡΟ ΕΠΙΚΟΛΛΗΜΕΝΟ ΠΑΝΩ ΤΟΥ ΚΑΙ ΣΤΟ ΚΕΝΤΡΟ ΤΟΥΣ ΠΕΤΡΑ ΙΔΙΟΥ ΣΧΗΜΑΤΟΣ ΠΡΟΟΡΙΖΟΜΕΝΟ ΓΙΑ ΣΚΟΥΛΑΡΙΚΙ ΔΑΧΤΥΛΙΔΙ ΚΟΛΛΙΕ ΒΡΑΧΙΟΛΙ ΑΠΟ ΠΟΛΥΤΙΜΑ ΜΕΤΑΛΛΑ ΣΕ ΣΥΝΔΥΑΣΜΟ ΜΕ ΑΛΛΑ ΤΕΜΑΧΙΑ	29/09/97	6000029
FOLLI FOLLIE ABEE	ΣΧΕΔΙΟ ΚΟΣΜΗΜΑΤΟΣ ΣΧΗΜΑΤΟΣ ΠΑΡΑΛΛΗΛΟΓΡΑΜΜΟΥΜΕ ΑΛΛΟ ΕΝΑ ΜΙΚΡΟΤΕΡΟ ΕΠΙΚΟΛΛΗΜΕΝΟ ΕΠΑΝΩ ΤΟΥ ΚΑΙ ΣΤΟ ΚΕΝΤΡΟ ΤΟΥΣ ΜΙΑ ΠΕΤΡΑ ΙΔΙΟΥ ΣΧΗΜΑΤΟΣ ΚΑΤΑΣΚΕΥΑΣΜΕΝΟ ΑΠΟ ΠΟΛΥΤΙΜΑ ΜΕΤΑΛΛΑ, ΠΡΟΟΡΙΖΟΜΕΝΟ ΓΙΑ ΔΑΧΤΥΛΙΔΙ ΚΟΛΛΙΕ ΒΡΑΧΙΟΛΙ ΣΚΟΥΛΑΡΙΚΙ ΑΠΟ ΜΟΝΟ ΤΟΥ Ή ΣΕ ΣΥΝΔΥΑΣΜΟ ΜΕ ΑΛΛΑ ΤΕΜΑΧΙΑ	29/09/97	6000030
FOLLI FOLLIE ABEE	ΤΜΗΜΑ ΚΟΣΜΗΜΑΤΟΣ ΠΟΥ ΠΡΟΟΡΙΖΕΤΑΙ ΓΙΑ ΣΚΟΥΛΑΡΙΚΙ ΒΡΑΧΙΟΛΙ ΚΟΛΛΙΕ ΔΑΧΤΥΛΙΔΙ ΣΕ ΣΥΝΔΥΑΣΜΟ ΜΕ ΑΛΛΑ ΤΕΜΑΧΙΑ, ΕΙΝΑΙ ΚΑΤΑΣΚΕΥΑΣΜΕΝΟ ΑΠΟ ΠΟΛΥΤΙΜΑ ΜΕΤΑΛΛΑ ΚΑΙ ΑΠΟΤΥΠΩΝΕΙ ΕΝΑ ΑΣΤΕΡΙ	29/09/97	6000028
FOLLI FOLLIE ABEE	ΣΧΕΔΙΟ ΛΙΘΟΥ ΣΕ ΣΧΗΜΑ ΔΑΚΡΥΟΥ ΚΑΙ ΕΠΙΚΟΛΛΗΜΕΝΑ ΣΤΟ ΚΕΝΤΡΟ ΤΟΥ ΜΕΤΑΛΛΑ ΚΑΙ ΛΙΘΟΥΣ ΣΕ ΔΙΑΦΟΡΑ ΣΧΕΔΙΑ, Η ΟΠΟΙΑ ΠΡΟΟΡΙΖΕΤΑΙ ΓΙΑ ΚΟΣΜΗΜΑ	07/11/97	6000046
FOLLI FOLLIE ABEE	ΣΧΕΔΙΟ ΤΕΤΡΑΓΩΝΟΥ ΛΙΘΟΥ ΚΑΙ ΕΠΙΚΟΛΛΗΜΕΝΑ ΣΤΟ ΚΕΝΤΡΟ ΤΟΥ ΜΕΤΑΛΛΑ ΚΑΙ ΛΙΘΟΥΣ ΣΕ ΔΙΑΦΟΡΑ ΣΧΕΔΙΑ Η ΟΠΟΙΑ ΠΡΟΟΡΙΖΕΤΑΙ ΓΙΑ ΚΟΣΜΗΜΑ	07/11/97	6000047
FOLLI FOLLIE ABEE	ΣΧΕΔΙΟ ΚΡΕΜΑΣΤΟΥ ΚΟΣΜΗΜΑΤΟΣ ΠΟΥ ΠΑΡΟΥΣΙΑΖΕΙ ΕΝΑ ΛΙΘΟ ΜΕΣΑ ΣΕ ΟΒΑΛ ΕΓΧΑΡΑΚΤΟ ΠΛΑΙΣΙΟ ΑΠΟ ΠΟΛΥΤΙΜΟ ΜΕΤΑΛΛΟ	07/11/97	6000050
FOLLI FOLLIE ABEE	ΣΧΕΔΙΟ ΚΡΕΜΑΣΤΟΥ ΚΟΣΜΗΜΑΤΟΣ ΠΟΥ ΠΑΡΟΥΣΙΑΖΕΙ ΣΥΝΘΕΣΗ ΠΕΤΡΑΣ ΣΕ ΤΕΤΡΑΓΩΝΟ ΠΛΑΙΣΙΟ ΜΕ ΕΓΧΑΡΑΚΤΗ ΕΠΙΦΑΝΕΙΑ ΚΑΤΑΣΚΕΥΑΖΟΜΕΝΟ ΑΠΟ ΠΟΛΥΤΙΜΟ ΜΕΤΑΛΛΟ	07/11/97	6000049
FOLLI FOLLIE ABEE	ΣΧΕΔΙΟ ΠΕΤΡΑΣ ΣΕ ΣΧΗΜΑ ΚΑΡΔΙΑΣ ΚΑΙ ΕΠΙΚΟΛΛΗΜΕΝΑ Σ'ΑΥΤΗΝ ΜΕΤΑΛΛΑ ΚΑΙ ΛΙΘΟΙ ΣΕ ΔΙΑΦΟΡΑ ΣΧΕΔΙΑ	07/11/97	6000048
FOLLI FOLLIE ABEE	ΣΧΕΔΙΟ ΔΑΧΤΥΛΙΔΙΟΥ ΑΠΟ ΠΟΛΥΤΙΜΑ ΜΕΤΑΛΛΑ ΜΕ ΦΑΡΔΙΑ ΓΑΜΠΑ ΤΕΤΡΑΓΩΝΗ ΑΝΩ ΕΠΙΦΑΝΕΙΑ ΣΤΟ ΚΕΝΤΡΟ ΤΗΣ ΟΠΟΙΑΣ ΣΧΗΜΑΤΙΖΕΤΑΙ ΕΝΑΣ ΣΤΑΥΡΟΣ ΑΠΟ ΠΕΤΡΕΣ ΖΙΡΓΚΟΝ	29/09/97	6000017
FOLLI FOLLIE ABEE	ΣΧΕΔΙΟ ΠΕΤΡΑΣ ΣΧΗΜΑΤΟΣ ΤΕΤΡΑΓΩΝΟΥ ΣΤΙΣ ΤΕΣΣΕΡΕΙΣ ΓΩΝΙΕΣ ΤΟΥ ΟΠΟΙΟΥ ΥΠΑΡΧΕΙ ΑΣΗΜΙ ΣΧΗΜΑΤΟΣ ΚΑΡΔΙΑΣ ΚΑΙ ΑΠΟ ΤΙΣ ΔΥΟ ΟΦΕΙΣ ΤΗΣ ΠΡΟΟΡΙΖΟΜΕΝΗ ΓΙΑ ΚΡΕΜΑΣΤΟ ΣΕ ΚΟΛΛΙΕ	29/09/97	6000022
FOLLI FOLLIE ABEE	ΣΧΕΔΙΟ ΔΑΧΤΥΛΙΔΙΟΥ ΑΠΟ ΠΟΛΥΤΙΜΑ ΜΕΤΑΛΛΑ ΜΕ ΦΑΡΔΙΑ ΓΑΜΠΑ ΤΕΤΡΑΓΩΝΗ ΑΝΩ ΕΠΙΦΑΝΕΙΑ ΣΤΟ ΚΕΝΤΡΟ ΤΗΣ ΟΠΟΙΑΣ ΣΧΗΜΑΤΙΖΕΤΑΙ ΜΙΑ ΜΠΙΛΙΑ ΑΠΟ ΠΕΤΡΕΣ ΖΙΡΓΚΟΝ	29/09/97	6000021
FOLLI FOLLIE ABEE	ΣΧΕΔΙΟΥ ΤΕΜΑΧΙΟΥ ΑΠΟ ΠΟΛΥΤΙΜΑ ΜΕΤΑΛΛΑ ΠΟΥ ΑΠΟΤΥΠΩΝΕΙ ΑΝΘΟΣ ΜΕ ΤΡΙΑ ΠΕΤΑΛΛΑ ΚΑΙ ΠΡΟΟΡΙΖΕΤΑΙ ΓΙΑ ΣΚΟΥΛΑΡΙΚΙ, ΔΑΧΤΥΛΙΔΙ, ΚΟΛΛΙΕ, ΒΡΑΧΙΟΛΙ ΣΕ ΣΥΝΔΥΑΣΜΟ ΜΕ ΑΛΛΑ ΤΕΜΑΧΙΑ ΚΟΣΜΗΜΑΤΟΣ	29/09/97	6000023

ΔΙΚΑΙΟΥΧΟΣ (73)	ΠΡΟΣΔΙΟΡΙΣΜΟΣ ΑΝΤ/ΜΕΝΟΥ ΣΧ.Η ΥΠ. (54)	ΚΑΤ/ΡΗΣΗ (15)	ΑΡ.ΠΙΣΤ. (11)
FOLLI FOLLIE ABEE	ΣΧΕΔΙΟ ΔΑΧΤΥΛΙΔΙΟΥ ΑΠΟ ΠΟΛΥΤΙΜΑ ΜΕΤΑΛΛΑ ΜΕ ΦΑΡΔΙΑ ΓΑΜΠΑ ΠΟΛΥΓΩΝΙΚΗ ΑΝΩ ΕΠΙΦΑΝΕΙΑ ΣΤΟ ΚΕΝΤΡΟ ΤΗΣ ΟΠΟΙΑΣ ΣΧΗΜΑΤΙΖΕΤΑΙ ΕΝΑ ΑΣΤΕΡΙ ΑΠΟ ΠΕΤΡΕΣ ΖΙΡΓΚΟΝ	29/09/97	6000018
FOLLI FOLLIE ABEE	ΣΧΕΔΙΟ ΚΟΣΜΗΜΑΤΟΣ ΑΠΟ ΠΟΛΥΤΙΜΑ ΜΕΤΑΛΛΑ ΠΡΟΟΡΙΖΟΜΕΝΟ ΓΙΑ ΔΑΧΤΥΛΙΔΙ ΣΚΟΥΛΑΡΙΚΙ ΚΟΛΛΙΕ ΚΑΙ ΔΑΧΤΥΛΙΔΙ ΣΧΗΜΑΤΟΣ ΛΟΥΛΟΥΔΙΟΥ	29/09/97	6000019
FOLLI FOLLIE ABEE	ΠΕΤΡΑ ΣΤΡΟΓΓΥΛΗ Η ΟΠΟΙΑ ΕΧΕΙ ΣΤΗΝ ΠΕΡΙΦΕΡΕΙΑ ΤΗΣ ΣΕ ΙΣΕΣ ΑΠΟΣΤΑΣΕΙΣ ΣΕ ΤΡΙΑ ΣΗΜΕΙΑ ΤΗΣ ΠΟΛΥΤΙΜΟ ΜΕΤΑΛΛΟ ΣΧΗΜΑΤΟΣ ΚΑΡΔΙΑΣ ΚΑΙ ΣΤΙΣ ΔΥΟ ΟΨΕΙΣ ΤΗΣ ΚΑΙ ΠΡΟΟΡΙΖΕΤΑΙ ΓΙΑ ΚΡΕΜΑΣΤΟ ΚΟΣΜΗΜΑ ΣΕ ΚΟΛΛΙΕ	29/09/97	6000027
FOLLI FOLLIE ABEE	ΣΧΕΔΙΟ ΚΟΣΜΗΜΑΤΟΣ ΣΧΗΜΑΤΟΣ ΛΟΥΛΟΥΔΙΟΥ ΜΕ ΑΛΛΟ ΜΙΚΡΟΤΕΡΟ ΛΟΥΛΟΥΔΙ ΕΠΙΚΟΛΛΗΜΕΝΟ ΕΠΑΝΩ ΤΟΥ ΚΑΙ ΜΙΑ ΠΕΤΡΑ ΣΤΟ ΚΕΝΤΡΟ ΤΟΥΣ ΙΔΙΟΥ ΣΧΗΜΑΤΟΣ, ΚΑΤΑΣΚΕΥΑΣΜΕΝΟ ΑΠΟ ΠΟΛΥΤΙΜΑ ΜΕΤΑΛΛΑ ΠΡΟΟΡΙΖΟΜΕΝΟ ΓΙΑ ΔΑΧΤΥΛΙΔΙ ΣΚΟΥΛΑΡΙΚΙ ΚΟΛΛΙΕ ΒΡΑΧΙΟΛΙ ΑΠΟ ΜΟΝΟ ΤΟΥ Ή ΣΕ ΣΥΝΔΥΑΣΜΟ ΜΕ ΑΛΛΑ ΤΕΜΑΧΙΑ	29/09/97	6000025
FOLLI FOLLIE ABEE	ΣΧΕΔΙΟ ΚΟΣΜΗΜΑΤΟΣ ΣΧΗΜΑΤΟΣ ΚΑΡΔΙΑΣ ΜΕ ΑΛΛΗ ΜΙΑ ΜΙΚΡΟΤΕΡΗ ΕΠΙΚΟΛΛΗΜΕΝΗ ΕΠΑΝΩ ΤΗΣ ΚΑΙ ΣΤΟ ΚΕΝΤΡΟ ΤΟΥΣ ΠΕΤΡΑ ΤΟΥ ΙΔΙΟΥ ΣΧΗΜΑΤΟΣ ΠΡΟΟΡΙΖΟΜΕΝΟ ΓΙΑ ΔΑΧΤΥΛΙΔΙ ΒΡΑΧΙΟΛΙ ΚΟΛΛΙΕ ΣΚΟΥΛΑΡΙΚΙ ΑΠΟ ΠΟΛΥΤΙΜΑ ΜΕΤΑΛΛΑ ΣΕ ΣΥΝΔΥΑΣΜΟ ΜΕ ΑΛΛΑ ΤΕΜΑΧΙΑ	29/09/97	6000026
FOLLI FOLLIE ABEE	ΣΧΕΔΙΟ ΛΟΥΛΟΥΔΙΟΥ ΜΕ ΤΕΣΣΕΡΑ ΠΕΤΑΛΛΑ ΠΡΟΟΡΙΖΟΜΕΝΟ ΓΙΑ ΔΑΧΤΥΛΙΔΙ ΣΚΟΥΛΑΡΙΚΙ ΚΟΛΛΙΕ ΒΡΑΧΙΟΛΙ ΑΠΟ ΠΟΛΥΤΙΜΑ ΜΕΤΑΛΛΑ ΚΑΙ ΣΥΝΔΥΑΖΟΜΕΝΟ ΜΕ ΑΛΛΑ ΜΕΡΗ ΚΟΣΜΗΜΑΤΟΣ	29/09/97	6000024
FOLLI FOLLIE ABEE	ΣΥΝΘΕΣΗ ΛΙΘΟΥ ΜΕ ΜΕΤΑΛΛΟ ΔΙΑΚΟΣΜΗΜΕΝΟ ΜΕ ΔΙΑΤΡΗΣΕΙΣ ΣΧΗΜΑΤΟΣ ΣΤΑΥΡΟΥ ΠΡΟΟΡΙΖΟΜΕΝΗ ΓΙΑ ΣΧΕΔΙΟ ΚΟΣΜΗΜΑΤΟΣ	07/11/97	6000059
FOLLI FOLLIE ABEE	ΣΥΝΘΕΣΗ ΛΙΘΟΥ ΜΕ ΜΕΤΑΛΛΟ ΔΙΑΚΟΣΜΗΜΕΝΟ ΜΕ ΔΙΑΤΡΗΣΕΙΣ ΣΧΗΜΑΤΟΣ ΛΟΥΛΟΥΔΙΟΥ ΠΡΟΟΡΙΖΟΜΕΝΗ ΓΙΑ ΣΧΕΔΙΟ ΚΟΣΜΗΜΑΤΟΣ	07/11/97	6000058
FOLLI FOLLIE ABEE	ΣΧΕΔΙΟ ΚΟΣΜΗΜΑΤΟΣ ΠΟΥ ΑΠΟΤΥΠΩΝΕΙ ΠΕΤΡΑ ΜΕΣΑ ΣΕ ΣΤΡΟΓΓΥΛΗ ΒΑΣΗ ΑΠΟ ΠΟΛΥΤΙΜΑ ΜΕΤΑΛΛΑ ΚΑΙ ΕΝΘΕΤΟΥΣ ΛΙΘΟΥΣ ΠΕΡΙΦΕΡΕΙΑΚΑ	07/11/97	6000057
FOLLI FOLLIE ABEE	ΣΧΕΔΙΟ ΤΕΜΑΧΙΟΥ ΑΠΟ ΠΟΛΥΤΙΜΑ ΜΕΤΑΛΛΑ ΠΟΥ ΣΥΝΔΥΑΖΕΤΑΙ ΜΕ ΣΤΡΟΓΓΥΛΗ ΠΕΤΡΑ ΩΣΤΕ ΝΑ ΑΠΟΤΕΛΕΣΕΙ ΣΚΟΥΛΑΡΙΚΙ, Ή ΜΕ ΑΛΛΑ ΤΕΜΑΧΙΑ ΩΣΤΕ ΝΑ ΑΠΟΤΕΛΕΣΕΙ ΚΟΣΜΗΜΑ	07/11/97	6000063
FOLLI FOLLIE ABEE	ΣΧΕΔΙΟ ΑΣΣΥΜΕΤΡΟΥ ΑΣΤΕΡΙΟΥ ΕΞΙ ΑΚΤΙΝΩΝ ΜΕ ΕΠΙΚΟΛΛΗΜΕΝΟ ΣΕ ΑΥΤΟ ΟΜΟΙΟ ΜΙΚΡΟΤΕΡΟ ΤΟΥ ΠΡΟΟΡΙΖΟΜΕΝΟ ΓΙΑ ΣΚΟΥΛΑΡΙΚΙ Ή ΑΛΛΟ ΚΟΣΜΗΜΑ	07/11/97	6000062
FOLLI FOLLIE ABEE	ΣΧΕΔΙΟ ΚΟΣΜΗΜΑΤΟΣ ΠΟΥ ΑΠΟΤΥΠΩΝΕΙ ΠΕΤΡΑ ΜΕΣΑ ΣΕ ΤΕΤΡΑΓΩΝΙΣΜΕΝΗ ΒΑΣΗ ΑΠΟ ΠΟΛΥΤΙΜΑ ΜΕΤΑΛΛΑ ΜΕ ΕΝΘΕΤΕΣ ΠΕΤΡΕΣ ΠΕΡΙΦΕΡΕΙΑΚΑ	07/11/97	6000060

ΔΙΚΑΙΟΥΧΟΣ (73)	ΠΡΟΣΔΙΟΡΙΣΜΟΣ ΑΝΤ/ΜΕΝΟΥ ΣΧ.Η ΥΠ. (54)	ΚΑΤ/ΡΗΣΗ (15)	ΑΡ.ΠΙΣΤ. (11)
FOLLI FOLLIE ABEE	ΣΥΝΘΕΣΗ ΛΙΘΟΥ ΜΕ ΜΕΤΑΛΛΟ ΔΙΑΚΟΣΜΗΜΕΝΟ ΜΕ ΔΙΑΤΡΗΣΕΙΣ ΔΙΑΦΟΡΩΝ ΣΧΗΜΑΤΩΝ ΟΠΩΣ ΑΣΤΕΡΙΑ, ΗΜΙΣΕΛΗΝΟΣ, ΚΥΚΛΟΙ ΠΡΟΟΡΙΖΟΜΕΝΗ ΓΙΑ ΣΧΕΔΙΟ ΚΟΣΜΗΜΑΤΟΣ	07/11/97	6000061
FOLLI FOLLIE ABEE	ΣΥΝΘΕΣΗ ΛΙΘΟΥ ΜΕ ΜΕΤΑΛΛΟ ΣΕ ΣΧΗΜΑ ΚΑΡΔΙΑΣ ΜΕ ΔΙΑΤΡΗΣΕΙΣ ΣΕ ΣΧΗΜΑΤΑ ΚΑΡΔΙΑΣ ΠΡΟΟΡΙΖΟΜΕΝΗ ΓΙΑ ΣΧΕΔΙΟ ΚΟΣΜΗΜΑΤΟΣ	07/11/97	6000055
FOLLI FOLLIE ABEE	ΣΧΕΔΙΟ ΚΡΕΜΑΣΤΟΥ ΚΟΣΜΗΜΑΤΟΣ ΠΟΥ ΠΑΡΟΥΣΙΑΖΕΙ ΣΥΝΘΕΣΗ ΠΕΤΡΑΣ ΣΕ ΒΑΣΗ ΑΠΟ ΠΟΛΥΤΙΜΑ ΜΕΤΑΛΛΑ ΜΕ ΕΓΧΑΡΑΚΤΗ ΕΠΙΦΑΝΕΙΑ ΠΟΥ ΣΥΝΔΥΑΖΟΜΕΝΟ ΜΕ ΚΡΙΚΟΥΣ ΚΑΙ ΑΛΥΣΙΔΕΣ ΠΡΟΟΡΙΖΕΤΑΙ ΓΙΑ ΚΟΛΙΕ	07/11/97	6000056
FOLLI FOLLIE ABEE	ΣΧΕΔΙΟ ΠΟΥ ΑΠΟΤΥΠΩΝΕΙ ΣΤΡΟΓΓΥΛΗ ΠΕΤΡΑ ΜΕΡΙΚΩΣ ΚΑΛΥΜΜΕΝΗ ΜΕ ΕΝΑ Ή ΔΥΟ ΣΚΑΛΙΣΤΑ ΗΜΙΣΦΑΙΡΙΑ ΑΠΟ ΠΟΛΥΤΙΜΑ ΜΕΤΑΛΛΑ ΚΑΙ ΣΥΝΔΙΑΖΟΜΕΝΗ ΜΕ ΑΛΛΑ ΤΕΜΑΧΙΑ ΜΠΟΡΕΙ ΝΑ ΑΠΟΤΕΛΕΣΕΙ ΒΡΑΧΙΟΛΙ ΣΚΟΥΛΑΡΙΚΙ ΚΛΠ	07/11/97	6000052
FOLLI FOLLIE ABEE	ΣΧΕΔΙΟ ΣΤΡΟΓΓΥΛΗΣ ΠΕΤΡΑΣ ΚΑΙ ΕΠΙΚΟΛΛΗΜΕΝΑ ΣΤΟ ΚΕΝΤΡΟ ΤΗΣ ΜΕΤΑΛΛΑ ΚΑΙ ΛΙΘΟΥΣ ΣΕ ΔΙΑΦΟΡΑ ΣΧΕΔΙΑ, Η ΟΠΟΙΑ ΠΡΟΟΡΙΖΕΤΑΙ ΓΙΑ ΚΟΣΜΗΜΑ	07/11/97	6000053
FOLLI FOLLIE ABEE	ΣΥΝΘΕΣΗ ΛΙΘΟΥ ΜΕ ΜΕΤΑΛΛΟ ΔΙΑΚΟΣΜΗΜΕΝΟ ΜΕ ΔΙΑΤΡΗΣΕΙΣ ΣΧΕΔΙΩΝ ΚΑΡΔΙΑΣ ΠΡΟΟΡΙΖΟΜΕΝΗ ΓΙΑ ΣΧΕΔΙΟ ΚΟΣΜΗΜΑΤΟΣ	07/11/97	6000054
FOLLI FOLLIE ABEE	ΣΧΕΔΙΟ ΠΟΥ ΑΠΟΤΥΠΩΝΕΙ ΑΝΘΟΣ ΜΕ ΤΡΙΑ ΠΕΤΑΛΛΑ ΚΑΙ ΠΡΟΟΡΙΖΕΤΑΙ ΓΙΑ ΚΟΣΜΗΜΑ	25/09/97	6000001
FOLLI FOLLIE ABEE	ΡΟΛΟΙ ΑΠΟ ΠΟΛΥΤΙΜΑ ΜΕΤΑΛΛΑ ΜΕ ΜΠΡΑΣΕΛΕ	29/09/97	6000009
FOLLI FOLLIE ABEE	ΣΧΕΔΙΟ ΚΟΣΜΗΜΑΤΟΣ ΑΠΟ ΠΟΛΥΤΙΜΑ ΜΕΤΑΛΛΑ ΤΟ ΟΠΟΙΟ ΜΠΟΡΕΙ ΝΑ ΑΠΟΤΕΛΕΣΕΙ ΜΕΡΟΣ Ή ΝΑ ΕΙΝΑΙ ΑΠΟ ΜΟΝΟ ΤΟΥ ΣΚΟΥΛΑΡΙΚΙ, ΔΑΧΤΥΛΙΔΙ, ΒΡΑΧΙΟΛΙ, ΚΟΛΙΕ	29/09/97	6000008
FOLLI FOLLIE ABEE	ΣΧΕΔΙΟ ΚΟΣΜΗΜΑΤΟΣ ΣΧΗΜΑΤΟΣ ΛΟΥΛΟΥΔΙΟΥ ΜΕ ΚΑΡΔΙΕΣ ΠΡΟΟΡΙΖΟΜΕΝΟ ΓΙΑ ΒΡΑΧΙΟΛΙ ΣΚΟΥΛΑΡΙΚΙ ΚΟΛΛΙΕ ΔΑΧΤΥΛΙΔΙ ΕΙΤΕ ΑΠΟ ΜΟΝΟ ΤΟΥ ΕΙΤΕ ΣΕ ΣΥΝΔΥΑΣΜΟ ΜΕ ΑΛΛΑ ΤΕΜΑΧΙΑ ΑΠΟ ΠΟΛΥΤΙΜΑ ΜΕΤΑΛΛΑ	29/09/97	6000020
FOLLI FOLLIE ABEE	ΡΟΛΟΙ ΜΕ ΜΠΡΑΣΕΛΕ ΑΠΟ ΠΟΛΥΤΙΜΑ ΜΕΤΑΛΛΑ ΤΟΥ ΟΠΟΙΟΥ ΤΟ ΣΧΕΔΙΟ ΑΠΟΤΥΠΩΝΕΙ ΤΟΝ ΑΡΙΘΜΟ ΟΚΤΩ ΠΟΛΛΕΣ ΦΟΡΕΣ ΔΙΑΔΟΧΙΚΑ ΕΝΩΜΕΝΟ	29/09/97	6000010
FOLLI FOLLIE ABEE	ΣΧΕΔΙΟ ΠΟΥ ΠΡΟΟΡΙΖΕΤΑΙ ΓΙΑ ΚΟΣΜΗΜΑ	25/09/97	6000004
FOLLI FOLLIE ABEE	ΣΧΕΔΙΟ ΛΟΥΛΟΥΔΙΟΥ ΜΕ ΤΕΣΣΕΡΑ ΦΥΛΛΑ ΚΑΙ ΣΤΡΟΓΓΥΛΟ ΚΕΝΤΡΟ ΠΡΟΟΡΙΖΟΜΕΝΟ ΓΙΑ ΚΟΣΜΗΜΑ	25/09/97	6000003
FOLLI FOLLIE ABEE	ΠΕΤΡΑ ΣΧΗΜΑΤΟΣ ΚΑΡΔΙΑΣ Η ΟΠΟΙΑ ΣΤΙΣ ΔΥΟ ΠΛΑΓΙΕΣ ΠΛΕΥΡΕΣ ΤΗΣ ΚΑΘΩΣ ΚΑΙ ΣΤΟ ΚΑΤΩ ΑΚΡΟ ΤΗΣ ΕΧΕΙ ΑΣΗΜΙ ΣΧΗΜΑΤΟΣ ΚΑΡΔΙΑΣ ΚΑΙ ΣΤΙΣ ΔΥΟ ΟΨΕΙΣ ΤΗΣ ΚΑΙ ΠΡΟΟΡΙΖΕΤΑΙ ΓΙΑ ΚΡΕΜΑΣΤΟ ΚΟΣΜΗΜΑ	29/09/97	6000011

ΔΙΚΑΙΟΥΧΟΣ (73)	ΠΡΟΣΔΙΟΡΙΣΜΟΣ ΑΝΤ/ΜΕΝΟΥ ΣΧ.Η ΥΠ. (54)	ΚΑΤ/ΡΗΣΗ (15)	ΑΡ.ΠΙΣΤ. (11)
FOLLI FOLLIE ABEE	ΡΟΛΟΙ ΜΕ ΜΠΡΑΣΕΛΕ ΑΠΟ ΠΟΛΥΤΙΜΑ ΜΕΤΑΛΛΑ ΤΟ ΟΠΟΙΟ ΠΕΡΙΛΑΜΒΑΝΕΙ ΠΟΛΛΕΣ ΣΕΙΡΕΣ ΛΕΠΤΕΣ ΑΛΥΣΙΔΕΣ	29/09/97	6000012
FOLLI FOLLIE ABEE	ΡΟΛΟΙ ΜΕ ΜΠΡΑΣΕΛΕ ΑΠΟ ΠΟΛΥΤΙΜΑ ΜΕΤΑΛΛΑ	25/09/97	6000002
FOLLI FOLLIE ABEE	ΣΧΕΔΙΟ ΔΕΣΙΜΑΤΟΣ ΚΟΡΔΕΛΑΣ ΠΟΥ ΠΡΟΟΡΙΖΕΤΑΙ ΓΙΑ ΚΟΛΛΙΕ, ΣΚΟΥΛΑΡΙΚΙ, ΔΑΧΤΥΛΙΔΙ, ΒΡΑΧΙΟΛΙ, ΣΕ ΣΥΝΔΥΑΣΜΟ ΜΕ ΑΛΛΑ ΤΕΜΑΧΙΑ ΑΠΟ ΠΟΛΥΤΙΜΑ ΜΕΤΑΛΛΑ	29/09/97	6000014
FOLLI FOLLIE ABEE	ΣΧΕΔΙΟ ΚΟΣΜΗΜΑΤΟΣ ΠΟΥ ΠΡΟΟΡΙΖΕΤΑΙ ΓΙΑ ΚΟΛΛΙΕ, ΣΚΟΥΛΑΡΙΚΙ, ΒΡΑΧΙΟΛΙ, ΔΑΧΤΥΛΙΔΙ ΣΕ ΣΥΝΔΥΑΣΜΟ ΜΕ ΑΛΛΑ ΤΕΜΑΧΙΑ ΑΠΟ ΠΟΛΥΤΙΜΑ ΜΕΤΑΛΛΑ ΚΑΙ ΑΠΟΤΥΠΩΝΕΙ ΤΟΝ ΑΡΙΘΜΟ ΟΚΤΩ ΣΕ ΟΡΙΖΟΝΤΙΑ ΚΑΙ ΚΑΘΕΤΗ ΘΕΣΗ ΠΛΕΓΜΕΝΟΥΣ ΜΕΤΑΞΥ ΤΟΥΣ	29/09/97	6000013
GRABHER RUDOLF	ΠΑΤΑΤΟΠΙΤΑ ΜΕ ΓΕΜΙΣΗ ΚΡΕΑΤΟΣ	11/11/97	6000066
KONINKLIJKE PTT NEDERLAND N.V.	ΤΗΛΕΦΩΝΙΚΗ ΣΥΣΚΕΥΗ ΑΜΦΙΔΡΟΜΗΣ ΔΡΑΣΕΩΣ	10/11/97	6000065
KONINKLIJKE PTT NEDERLAND N.V.	ΑΣΥΡΜΑΤΟΣ ΑΝΑΓΝΩΣΤΗΣ ΚΑΡΤΩΝ	10/11/97	6000064
LOCTITE (IRELAND) LIMITED	ΣΥΣΚΕΥΗ ΠΟΥ ΠΕΡΙΕΧΕΙ ΚΑΙ ΔΙΑΝΕΜΕΙ ΣΤΕΡΕΕΣ ΟΥΣΙΕΣ ΣΕ ΜΟΡΦΗ ΠΑΣΤΑΣ ΚΑΙ ΙΔΙΩΣ ΚΟΛΛΗΤΙΚΕΣ ΟΥΣΙΕΣ ΣΕ ΜΟΡΦΗ ΠΑΣΤΑΣ	09/10/97	6000036
LOTTE CONFECTIONERY CO., LTD	ΣΥΣΚΕΥΑΣΙΑ ΤΥΠΟΥ ΚΥΤΙΟΥ ΓΙΑ ΠΡΟΪΟΝΤΑ ΖΑΧΑΡΟΠΛΑΣΤΙΚΗΣ	07/11/97	6000045
LUNN MICHAEL JOHN	ΣΥΝΔΥΑΣΜΕΝΟ ΤΡΑΠΕΖΙ-ΚΑΘΙΣΜΑΤΑ	17/12/97	6000097
MINNESOTA MINING AND MANUFACTURING COMPANY	ΥΦΑΣΜΑΤΑ ΔΙΑΦΟΡΩΝ ΤΥΠΩΝ	29/10/97	6000041
MRE INVESTMENTS (PROPRIETARY) LIMITED <i>εμπορευόμενη και ως</i>	ΚΕΡΑΜΙΔΙΑ ΣΚΕΠΗΣ	18/11/97	6000071
PEDROLLO S.P.A.	ΗΛΕΚΤΡΙΚΗ ΑΝΤΛΙΑ	23/12/97	6000099
PHARMACIA & UPJOHN AB	ΠΩΜΑ ΑΠΟΣΠΩΜΕΝΟ ΔΙΑ ΣΥΣΤΡΟΦΗΣ ΣΕ ΣΩΛΗΝΑΡΙΟ	15/10/97	6000038
PROFIL ΑΛΟΥΜΙΝΙΟΝ Α.Β.Ε.	ΣΥΡΟΜΕΝΟ ΣΥΣΤΗΜΑ ΠΡΟΦΙΛ ΑΛΟΥΜΙΝΙΟΥ	20/11/97	6000075
R & C PRODUCTS PTY LIMITED	ΚΑΛΥΜΜΑ ΚΛΕΙΣΙΜΑΤΟΣ ΑΕΡΟΛΥΜΑΤΟΣ ("ΑΕΡΟΖΟΛ")	10/12/97	6000092
ROCKBROOK HOLDINGS LIMITED	ΠΕΔΙΛΑ	12/11/97	6000069
S.C. JOHNSON & SON, INC.	ΚΙΝΗΤΟΠΟΙΗΤΗΣ ΔΟΧΕΙΟΥ ΑΕΡΟΛΥΜΑΤΟΣ	24/11/97	6000076
SEAT, S.A.	ΑΥΤΟΚΙΝΗΤΟ	17/11/97	6000070
THE COCA-COLA COMPANY	ΨΥΓΕΙΟ ΜΕ ΑΝΟΙΓΟΜΕΝΟ ΣΚΕΠΑΣΜΑ	21/10/97	6000039
THENDIC ELECTRONIC COMPONENTS GMBH	ΣΥΣΚΕΥΗ ΑΝΑΓΝΩΡΙΣΗΣ ΠΙΣΤΩΤΙΚΩΝ ΚΑΡΤΩΝ	03/11/97	6000042

ΔΙΚΑΙΟΥΧΟΣ (73)	ΠΡΟΣΔΙΟΡΙΣΜΟΣ ΑΝΤ/ΜΕΝΟΥ ΣΧ.Η ΥΠ. (54)	ΚΑΤ/ΡΗΣΗ (15)	ΑΡ.ΠΙΣΤ. (11)
VIRGIN VIE LIMITED	ΔΟΧΕΙΑ ΓΙΑ ΚΑΛΛΥΝΤΙΚΑ Ή ΕΙΔΗ ΠΡΟΣΩΠΙΚΗΣ ΥΓΙΕΙΝΗΣ ΚΑΙ ΚΑΠΑΚΙΑ ΓΙΑ ΤΕΤΟΙΑ ΔΟΧΕΙΑ	29/09/97	6000005
ΒΑΣΙΛΕΙΟΥ ΙΩΑΝΝΟΥ ΜΑΡΙΟΣ ΑΛΒΕΡΤΟΣ ΙΩΣΗΦ	ΚΟΜΠΟΛΕΞΕΙΣ-ΚΙΝΟΥΜΕΝΟΙ ΚΥΒΟΙ ΠΟΥ ΣΧΗΜΑΤΙΖΟΥΝ ΛΕΞΕΙΣ, ΠΟΥ ΣΧΗΜΑΤΙΖΟΥΝ ΠΡΟΤΑΣΕΙΣ ΚΑΙ ΕΧΟΥΝ ΕΚΤΟΣ ΑΠΟ ΓΡΑΜΜΑΤΑ ΕΛΛΗΝΙΚΑ ΚΑΙ ΛΑΤΙΝΙΚΑ ΚΑΙ ΣΧΕΔΙΑ ΟΠΩΣ ΖΩΔΙΑ ΚΑΙ ΤΑ (4) ΤΕΣΣΕΡΑ ΣΥΜΒΟΛΑ ΤΩΝ ΤΡΑΠΟΥΛΟΧΑΡΤΩΝ ΚΑΘΩΣ ΚΑΙ ΝΟΥΜΕΡΑ	19/11/97	6000073
ΒΑΣΙΛΕΙΟΥ ΙΩΑΝΝΟΥ ΜΑΡΙΟΣ ΑΛΒΕΡΤΟΣ ΙΩΣΗΦ	ΒΙΤΡΙΝΑ ΚΟΜΠΟΛΕΞΕΩΝ-ΚΙΝΟΥΜΕΝΩΝ ΚΥΒΩΝ, ΠΕΡΙΣΤΡΕΦΟΜΕΝΗ, ΜΕ ΤΡΕΙΣ (3) ΟΡΟΦΟΥΣ, ΠΟΥ ΚΛΕΙΝΕΙ ΜΕ ΚΡΥΣΤΑΛΛΟ ΚΑΙ ΒΑΣΕΙΣ ΚΑΙ ΑΝΟΙΓΕΙ ΜΕ ΠΟΡΤΑ-ΒΙΤΡΙΝΑ ΑΔΕΙΑ ΜΕ ΤΑ ΠΑΡΑΓΙΑΝΩ ΧΑΡΑΚΤΗΡΙΣΤΙΚΑ	19/11/97	6000072
ΒΕΛΕΣΤΗΝΙΩΤΗΣ ΜΙΧΑΗΛ ΝΙΚΟΛΑΟΣ	ΤΑΒΛΙ ΓΙΑ ΔΥΟ-ΤΕΣΣΕΡΕΙΣ ΠΛΑΙΚΤΕΣ	01/12/97	6000080
ΔΑΦΝΗΣ ΑΝΩΝΥΜΟΣ ΕΤΑΙΡΕΙΑ- ΚΑΛΛΥΝΤΙΚΑ ΕΙΔΗ ΚΑΙ ΕΞΟΠΛΙΣΜΟΙ ΚΟΜΜΩΤΗΡΙΩΝ	ΦΙΑΛΗ ΓΙΑ ΠΡΟΪΟΝΤΑ ΚΑΛΛΥΝΤΙΚΑ ΚΑΙ ΚΟΜΜΩΤΗΡΙΟΥ	16/12/97	6000093
ΕΥΑΓΓΕΛΟΣ ΚΟΝΤΟΣ ΚΑΙ ΣΙΑ Ο.Ε.	ΣΥΣΚΕΥΑΣΙΑ ΚΑΙ ΠΑΡΟΥΣΙΑΣΗ ΠΡΟΪΟΝΤΩΝ ΑΠΟΞΗΡΑΜΕΝΩΝ ΚΑΡΠΩΝ ΠΡΟΣ ΠΩΛΗΣΗ	17/12/97	6000095
ΕΥΑΓΓΕΛΟΣ ΚΟΝΤΟΣ ΚΑΙ ΣΙΑ Ο.Ε.	ΑΠΟΞΗΡΑΜΕΝΟ ΔΑΜΑΣΚΗΝΟ ΣΕ ΣΟΚΟΛΑΤΑ	10/12/97	6000091
ΕΥΑΓΓΕΛΟΣ ΚΟΝΤΟΣ ΚΑΙ ΣΙΑ Ο.Ε.	ΓΛΥΚΙΣΜΑΤΑ ΜΕ ΑΠΟΞΗΡΑΜΕΝΟ ΣΥΚΟ	10/12/97	6000090
ΖΩΗ ΘΕΟΧΑΡΗ ΕΙΡΗΝΗ	ΓΥΨΙΝΕΣ ΠΡΟΤΟΜΕΣ ΚΟΥΚΛΑΣ ΔΙΑΚΟΣΜΗΤΙΚΗΣ	06/10/97	6000032
Η ΠΡΟΟΠΤΙΚΗ ΠΑΠΑΧΡΗΣΤΟΥ ΠΟΛΥΧΡΟΝΗΣ-ΜΑΝΔΑΛΟΥ ΑΘΑΝΑΣΙΑ Ο.Ε.	ΕΝΤΟΣ ΤΗΣ ΣΕΛΙΔΑΣ ΠΑΡΑΛΛΗΛΗ ΔΙΑΤΑΞΗ ΤΗΣ ΥΛΗΣ ΣΕ ΣΤΗΛΕΣ ΜΕ ΤΗ ΣΥΓΚΕΚΡΙΜΕΝΗ Ή ΟΠΟΙΑΔΗΠΟΤΕ ΕΠΛΥΞΗΜΕΝΗ ΚΑΤΗΓΟΡΙΟΠΟΙΗΣΗ	29/12/97	6000100
ΚΑΠΑΝΙΔΗΣ ΑΧΙΛΛΕΑ ΙΩΣΗΦ	ΚΕΝΤΗΜΑΤΑ	02/12/97	6000086
ΚΑΡΑΛΗΣ ΑΘΑΝΑΣΙΟΥ ΝΙΚΟΛΑΟΣ	ΧΕΙΡΟΛΑΒΕΣ ΘΥΡΩΝ ΚΑΙ ΕΠΙΠΛΩΝ	07/10/97	6000033
ΚΑΣΤΡΙΣΙΟΣ ΕΛΕΥΘΕΡΙΟΥ ΣΠΥΡΙΔΩΝ	ΚΟΣΜΗΜΑΤΑ	04/12/97	6000087
ΚΟΡΟΒΕΣΗΣ ΔΗΜΗΤΡΙΟΣ	ΜΙΚΡΟΓΛΥΠΤΑ-ΜΙΝΙΑΤΟΥΡΕΣ-ΑΝΔΡΙΑΝΤΕΣ ΠΟΥ ΑΝΑΠΑΡΙΣΤΟΥΝ ΜΟΡΦΕΣ ΤΗΣ ΕΛΛΗΝΙΚΗΣ ΙΣΤΟΡΙΑΣ ΚΑΙ ΜΥΘΟΛΟΓΙΑΣ ΣΤΑ 12 ΕΚ	22/12/97	6000098
ΝΑΟΥΜ ΙΩΑΝΝΗ ΜΑΡΟΚΟΣ	ΔΙΑΚΟΣΜΗΤΙΚΟ ΔΟΜΙΚΟ ΤΟΥΒΛΑΚΙ	25/11/97	6000077
ΣΑΓΙΑΝΟΣ ΠΕΤΡΟΥ ΑΝΔΡΟΝΙΚΟΣ	ΚΟΣΜΗΜΑ	12/11/97	6000067
ΣΑΓΙΑΝΟΣ ΠΕΤΡΟΥ ΑΝΔΡΟΝΙΚΟΣ	ΣΥΣΚΕΥΑΣΙΑ	12/11/97	6000068
ΣΑΜΠΑΝΗΣ ΒΑΣΙΛΕΙΟΥ ΔΗΜΗΤΡΙΟΣ	ΚΟΣΜΗΜΑΤΑ	02/12/97	6000084
ΣΑΜΠΑΝΗΣ ΒΑΣΙΛΕΙΟΥ ΔΗΜΗΤΡΙΟΣ	ΚΟΣΜΗΜΑΤΑ	02/12/97	6000085
ΣΠΥΡΙΔΗΣ ΣΤΕΦΑΝΟΥ ΜΗΝΑΣ	ΒΡΑΧΙΟΛΙ ΜΕ ΕΛΑΣΤΙΚΟ	19/11/97	6000074

ΔΙΚΑΙΟΥΧΟΣ (73)	ΠΡΟΣΔΙΟΡΙΣΜΟΣ ΑΝΤ/ΜΕΝΟΥ ΣΧ.Η ΥΠ. (54)	ΚΑΤ/ΡΗΣΗ (15)	ΑΡ.ΠΙΣΤ. (11)
ΣΤΑΥΡΟΥΛΑΚΗΣ ΣΤΥΛΙΑΝΟΥ ΙΩΣΗΦ	ΚΟΣΜΗΜΑ	01/12/97	6000081
ΤΟΠΟΥΖΕΛΗΣ ΙΩΑΝΝΗ ΝΙΚΟΛΑΟΣ	ΣΤΕΓΑΣΤΡΟ ΑΤΟΜΩΝ ΣΕ ΣΗΜΕΙΑ ΑΝΑΜΟΝΗΣ	17/12/97	6000096

**ΜΕΡΟΣ Γ'
ΑΝΑΝΕΩΣΕΙΣ**

ΟΥΔΕΜΙΑ

**ΜΕΡΟΣ Δ'
ΜΕΤΑΒΟΛΕΣ**

ΟΥΔΕΜΙΑ

**ΜΕΡΟΣ Ε'
ΕΚΠΤΩΣΕΙΣ - ΑΝΑΚΛΗΣΕΙΣ ΕΚΠΤΩΣΕΩΝ**

ΟΥΔΕΜΙΑ

**ΜΕΡΟΣ ΣΤ'
ΑΚΥΡΩΣΕΙΣ**

ΟΥΔΕΜΙΑ

ΣΥΝΔΡΟΜΕΣ ΓΙΑ ΤΟ ΕΔΒΙ

- Τέλος αγοράς Β' ΤΕΥΧΟΥΣ του Ειδικού Δελτίου Βιομηχανικής Ιδιοκτησίας "Σχέδια και Υποδείγματα" ανά αντίτυπο δρχ. 1.500
- Συνδρομές εσωτερικού (για ένα έτος) δρχ. 15.000
- Συνδρομές εξωτερικού (για ένα έτος) δρχ. 30.000

(άρθρο 24, παρ. 4 & 5, Π.Δ. 259/1997)

ΣΗΜΕΙΩΣΗ: Σε περίπτωση ετήσιας συνδρομής και στα δύο τεύχη Α' και Β' του Ειδικού Δελτίου Βιομηχανικής Ιδιοκτησίας, παρέχεται έκπτωση 25% επί του συνόλου των οφειλόμενων τελών.

Κάθε ενδιαφερόμενος μπορεί να προμηθευτεί το ΕΔΒΙ ή να ζητήσει να γίνει συνδρομητής από τον:

Οργανισμό Βιομηχανικής Ιδιοκτησίας (ΟΒΙ)
Παντανάσσης 5
151 25 Παράδεισος Αμαρουσίου
τηλ.: 6183500

SUBSCRIPTIONS FOR THE INDUSTRIAL PROPERTY BULLETIN, VOLUME 2 "Designs"

- Purchase fee per copy GRD 1.500
- Subscription: domestic (one year) GRD 15.000
- Subscription: foreign (one year) GRD 30.000

(art. 24, pars 4 & 5, P.D. 259/1997)

NOTE: Subscribers to both volumes A and B of the Industrial Property Bulletin on an annual basis are entitled to a 25% discount on the total amount of annual subscription.

For bulletin purchasing or subscription information, please contact:

Industrial Property Organisation (OBI)
5 Pandanassis Str.
151 25 Paradissos Amarousiou
Athens - Greece
tel.: (00301) 6183500

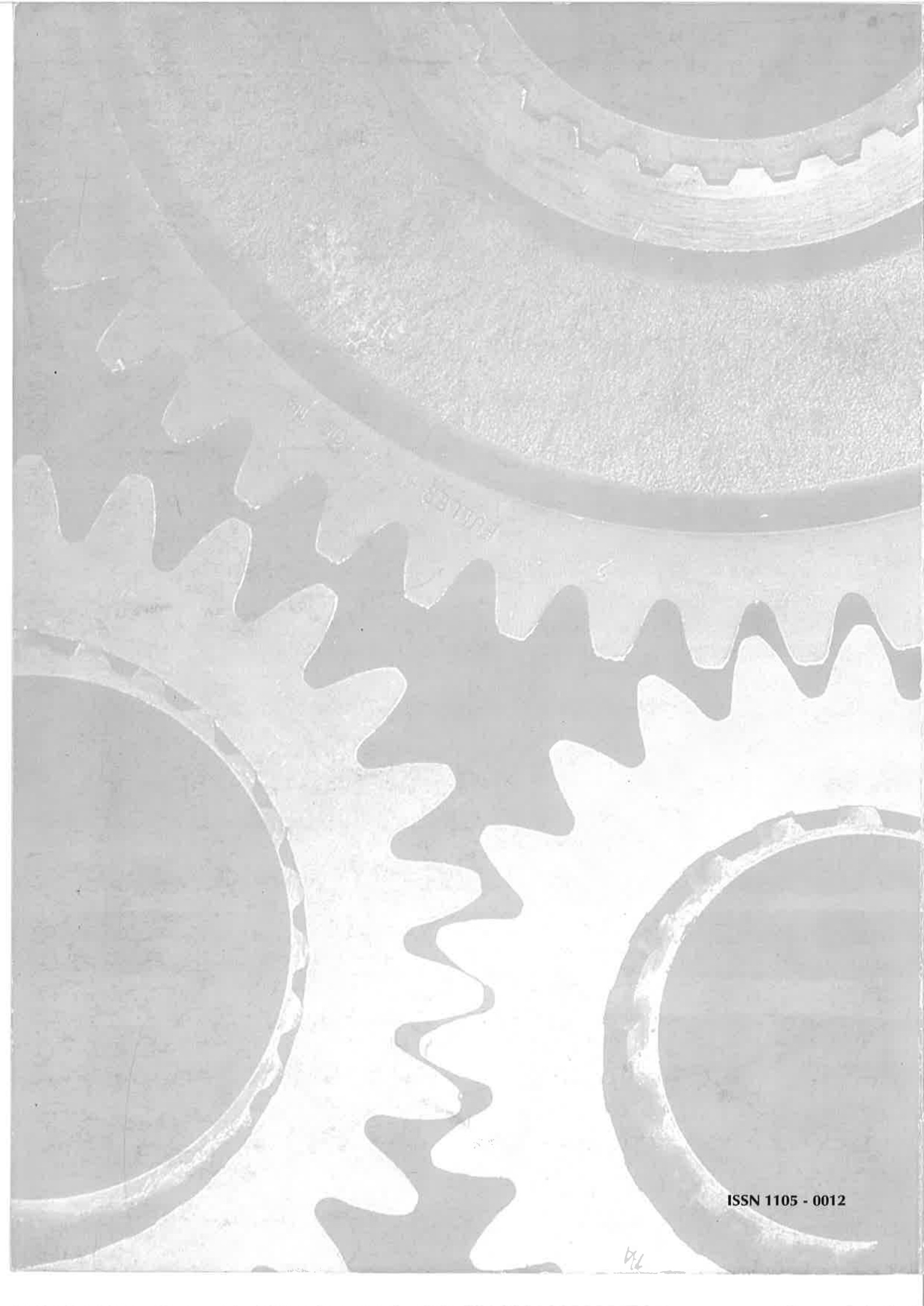

ISSN 1105 - 0012