



ΟΡΓΑΝΙΣΜΟΣ
ΒΙΟΜΗΧΑΝΙΚΗΣ
ΙΔΙΟΚΤΗΣΙΑΣ

ΕΙΔΙΚΟ ΔΕΛΤΙΟ ΒΙΟΜΗΧΑΝΙΚΗΣ ΙΔΙΟΚΤΗΣΙΑΣ

ΤΕΥΧΟΣ Β'
ΣΧΕΔΙΑ ΚΑΙ ΥΠΟΔΕΙΓΜΑΤΑ



ΦΕΒΡΟΥΑΡΙΟΣ 1999



**ΟΡΓΑΝΙΣΜΟΣ
ΒΙΟΜΗΧΑΝΙΚΗΣ
ΙΔΙΟΚΤΗΣΙΑΣ**

Παντανάσσης 5
151 25 Παράδεισος Αμαρουσίου

ΤΕΛΕΦΑΞ: 6819231

ΤΗΛΕΦΩΝΑ:

ΓΕΝΙΚΕΣ ΠΛΗΡΟΦΟΡΙΕΣ: 6183500

ΚΑΤΑΘΕΣΕΙΣ: 6183593

ΤΕΛΗ: 6183594

ΕΞΕΤΑΣΤΕΣ: 6183595

ΛΟΓΙΣΤΗΡΙΟ: 6183596

ΝΟΜΙΚΑ ΘΕΜΑΤΑ: 6183597

ΤΕΧΝΙΚΗ ΠΛΗΡΟΦΟΡΗΣΗ: 6183598

ΔΗΜΟΣΙΕΣ ΣΧΕΣΕΙΣ: 6183599

Επιμέλεια - Έκδοση:
Οργανισμός Βιομηχανικής Ιδιοκτησίας (ΟΒΙ)

Εκτύπωση: Γραφικές Τέχνες ΛΥΧΝΟΣ Ε.Π.Ε.
Πλ. Θεάτρου 24 - 105 52 Αθήνα - τηλ. 3214766

© Οργανισμός Βιομηχανικής Ιδιοκτησίας (ΟΒΙ)
31 ΜΑΡΤΙΟΥ 1999

ISSN 1105 - 0012



**INDUSTRIAL
PROPERTY
ORGANISATION**

5 Pandanassis Str.,
GR 151 25, Paradissos Amaroussiou Athens, Greece

TELEFAX: 6819231

TELEPHONES:

GENERAL INFORMATION: (00301) 6183500

RECEIVING OFFICE: (00301) 6183593

FEES: (00301) 6183594

EXAMINERS: (00301) 6183595

ACCOUNTS OFFICE: (00301) 6183596

LEGAL MATTERS: (00301) 6183597

TECHNICAL INFORMATION: (00301) 6183598

PUBLIC RELATIONS: (00301) 6183599

Editor - Publisher:
Industrial Property Organisation (OBI)

Printed by: Graphic Arts LICHNOS LTD.
24, Pl. Theatrou - 105 52 Athens - tel. 3214766

© Industrial Property Organisation (OBI)
March 31, 1999

ΕΙΣΑΓΩΓΙΚΟ ΣΗΜΕΙΩΜΑ

Το Ειδικό Δελτίο Βιομηχανικής Ιδιοκτησίας αποτελείται από 2 διαφορετικά τεύχη:

Το ΤΕΥΧΟΣ Α' στο οποίο δημοσιεύονται σε μηνιαία βάση οι Ευρεσιτεχνίες που προστατεύονται στην Ελλάδα και

Το ΤΕΥΧΟΣ Β' στο οποίο δημοσιεύονται αντίστοιχα, σε μηνιαία βάση, τα Σχέδια και Υποδείγματα που προστατεύονται στην Ελλάδα με αποκλειστικά δικαιώματα εκμετάλλευσης.

Τα δύο αυτά τεύχη, ενώ αποτελούν μέρη ενός ενιαίου Δελτίου, λειτουργούν και διατίθενται σαν ξεχωριστές εκδόσεις, ακολουθώντας ως προς το περιεχόμενό τους τις επιταγές της σχετικής ισχύουσας νομοθεσίας.

ΠΕΡΙΕΧΟΜΕΝΑ

ΦΕΒΡΟΥΑΡΙΟΣ 1999

	Σελ
Ανάλυση κωδικών αριθμών	3
Συντμήσεις	3
ΜΕΡΟΣ Α' ΚΑΤΑΧΩΡΗΜΕΝΕΣ ΑΙΤΗΣΕΙΣ ΣΧΕΔΙΩΝ ΚΑΙ ΥΠΟΔΕΙΓΜΑΤΩΝ	
– Αιτήσεις Σχεδίων και Υποδειγμάτων	7
– Ευρετήριο αιτήσεων σύμφωνα με την αλφαβητική σειρά των καταθετών	51
ΜΕΡΟΣ Β' ΧΟΡΗΓΗΣΕΙΣ ΠΙΣΤΟΠΟΙΗΤΙΚΩΝ ΚΑΤΑΧΩΡΗΣΗΣ ΣΧΕΔΙΩΝ ΚΑΙ ΥΠΟΔΕΙΓΜΑΤΩΝ	
– Πιστοποιητικά καταχώρησης σχεδίων ή υποδειγμάτων	53
– Ευρετήριο πιστοποιητικών καταχώρησης σχεδίων ή υποδειγμάτων σύμφωνα με την αλφαβητική σειρά των καταθετών	85
ΜΕΡΟΣ Γ' ΑΝΑΝΕΩΣΕΙΣ	91
ΜΕΡΟΣ Δ' ΜΕΤΑΒΟΛΕΣ	91
ΜΕΡΟΣ Ε' ΕΚΠΤΩΣΕΙΣ - ΑΝΑΚΛΗΣΕΙΣ ΕΚΠΤΩΣΕΩΝ	91
ΜΕΡΟΣ ΣΤ' ΑΚΥΡΩΣΕΙΣ	91
– Συνδρομές	92

CONTENTS

FEBRUARY 1999

	Page
Inid codes	3
Abbreviations	3
PART A REGISTERED DESIGN APPLICATIONS	
– Design Applications	7
– Design Application Index in alphabetical order of the applicant	51
PART B GRANTS OF DESIGN REGISTRATION CERTIFICATES	
– Design registration certificates	53
– Index of design registration certificates in alphabetical order of the applicant	85
PART C RENEWALS	91
PART D MODIFICATIONS	91
PART E FORFEITURES - REVOCATION OF FORFEITURES	91
PART F ANNULMENTS	91
– Subscriptions	92

ΚΩΔΙΚΟΙ ΑΡΙΘΜΟΙ	INID CODES
(15) Ημερομηνία καταχώρησης	(15) Registration date
(17) Ημερομηνία λήξης 1ης πενταετίας ή ανανέωσης προστασίας σε επόμενη πενταετία	(17) Date of expiration of the 1st five-year period, or renewal for further five-year periods
(21) Αριθμός Αίτησης Σχεδίου ή Υποδείγματος	(21) Design application number
(28) Αριθμός Σχεδίων/Υποδειγμάτων	(28) Number of designs
(30) Συμβατικές προτεραιότητες	(30) Priority
(45) Ημερομηνία λήξης αναβολής δημοσίευσης	(45) Date of expiration of deferment
(51) Διεθνής Ταξινόμηση	(51) Class and subclass of the Locarno Classification
(54) Προσδιορισμός αντικειμένου	(54) Designation of articles
(71) Καταθέτης	(71) Applicant
(72) Δημιουργός	(72) Creator
(73) Δικαιούχος	(73) Owner
(74) Πληρεξούσιος	(74) Attorney
(74) Αντίκλητος	(74) Representative

ΣΥΝΤΜΗΣΕΙΣ

ΟΒΙ: Οργανισμός Βιομηχανικής Ιδιοκτησίας
 ΕΔΒΙ: Ειδικό Δελτίο Βιομηχανικής Ιδιοκτησίας
 Δ.Σ.: Διοικητικό Συμβούλιο
 ΣΧ. ή ΥΠ.: Σχέδιο ή Υπόδειγμα
 ΚΑΤ/ΡΗΣΗ: Καταχώρηση
 ΑΡ.ΑΙΤ.: Αριθμός αίτησης
 ΑΝΤ/ΜΕΝΟΥ: Αντικείμενου

ΜΕΡΟΣ Α΄
ΚΑΤΑΧΩΡΗΜΕΝΕΣ ΑΙΤΗΣΕΙΣ ΣΧΕΔΙΩΝ ΚΑΙ ΥΠΟΔΕΙΓΜΑΤΩΝ

ΑΙΤΗΣΕΙΣ ΣΧΕΔΙΩΝ ΚΑΙ ΥΠΟΔΕΙΓΜΑΤΩΝ

- (21) Αρ. Αίτησης Σχ. ή Υπ.: 980600201
- (15) Ημερ. Καταχώρησης: 18/08/1998
- (17) Ημερ. Λήξης 1ης πενταετίας: 18/08/2003
- (71) Καταθέτης(ες): HHH BOOTLEGGERS (OVERSEAS) LTD
P.O.Box 1354, LIMASSOL, CY-3504, CYPROUS
- (30) Συμβ. Προτεραιότητα(ες): MI19980120/19-02-98/FI
- (72) Δημιουργός(οι): HOLMSTROM HANS HELMUT
- (74) Πληρεξούσιος: ΣΑΚΕΛΛΑΡΙΔΗΣ ΙΩΑΝΝΗΣ, Δικηγόρος
Ηρακλείου 6 ΑΘΗΝΑ 106 73
- (74) Αντίκλητος: ΣΑΚΕΛΛΑΡΙΔΗΣ ΙΩΑΝΝΗΣ, Δικηγόρος
Ηρακλείου 6 ΑΘΗΝΑ 106 73
- (28) Αριθμός Σχεδίων/Υποδειγμάτων: 1
- (51) Διεθνής Ταξινόμηση: 09-02
- (54) Προσδιορισμός αντικειμένου:
ΚΑΝΙΣΤΡΟ (ΜΠΙΤΟΝΙ)

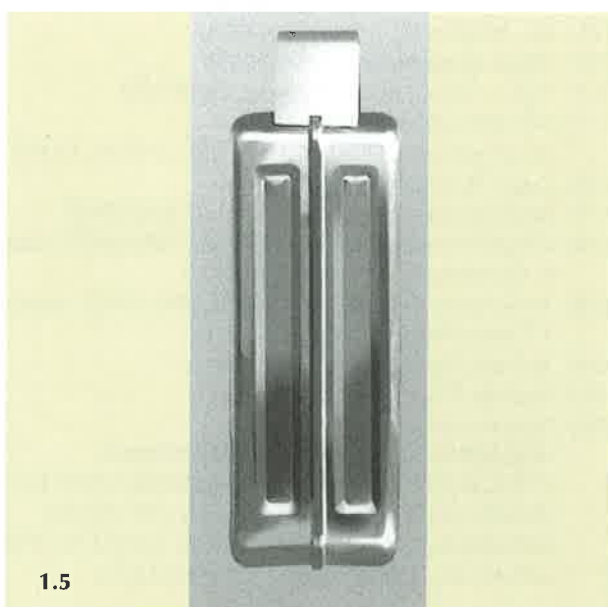
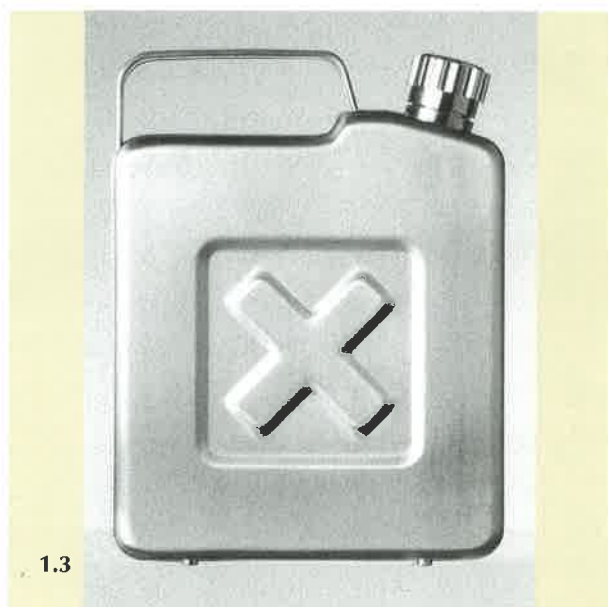
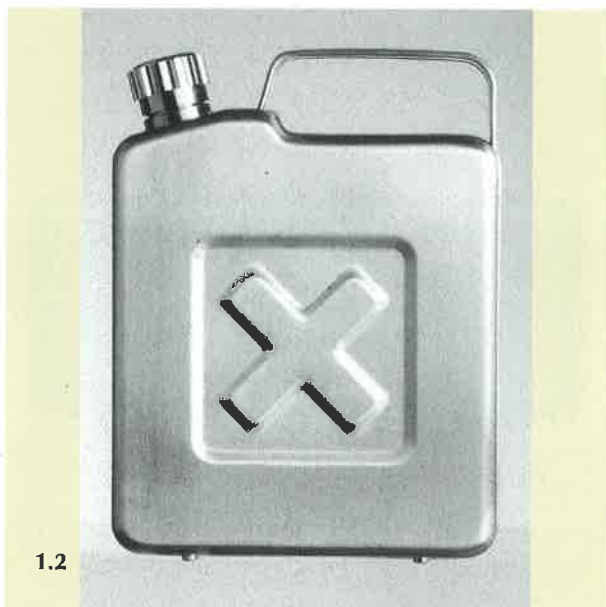

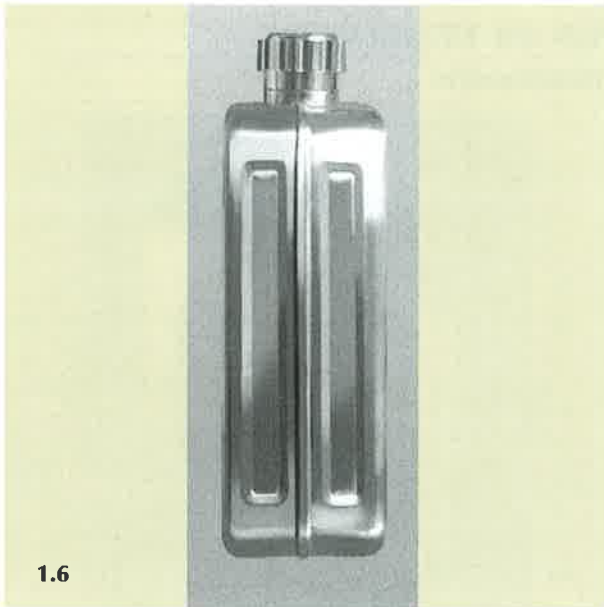

1.6

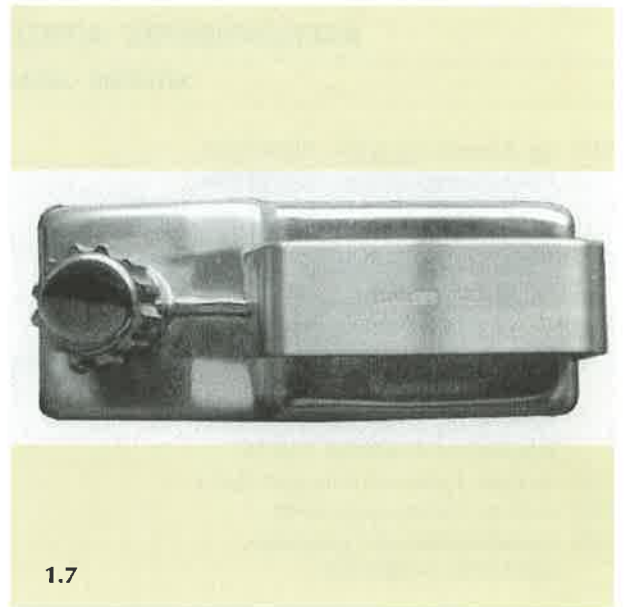

1.7

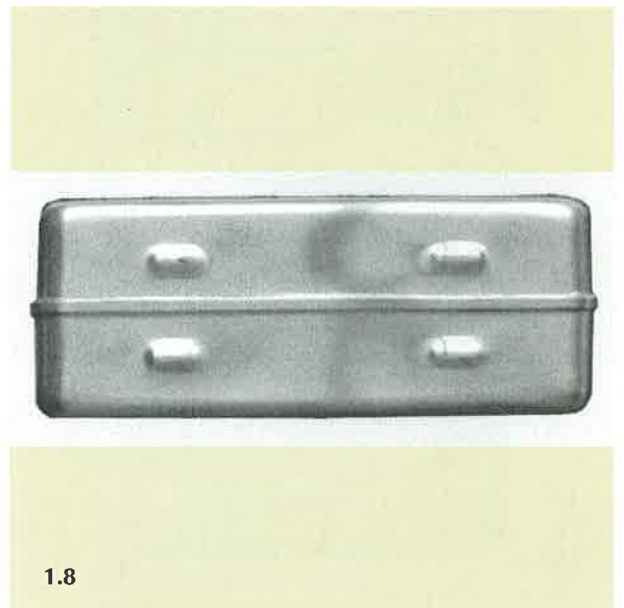

1.8

- (21) Αρ. Αίτησης Σχ. ή Υπ.: 980600208
 (15) Ημερ. Καταχώρησης: 03/09/1998
 (17) Ημερ. Λήξης 1ης πενταετίας: 03/09/2003
 (71) Καταθέτης(ες): ΦΙΛΥΡΑ ΑΕΒΕ
 Λεονταρίου 80, ΠΑΛΛΗΝΗ, ΑΤΤΙΚΗ, 153 44, ΕΛΛΑΣ
 (30) Συμβ. Προτεραιότητα(ες): –
 (72) Δημιουργός(οι): ΠΑΠΑΔΟΠΟΥΛΟΣ ΒΑΣΙΛΕΙΟΣ
 (74) Πληρεξούσιος: ΘΕΟΔΩΡΟΠΟΥΛΟΣ ΝΙΚΟΛΑΟΣ, Δικηγόρος
 Γ. Παπανδρέου 76, ΧΑΙΔΑΡΙ 124 62
 (74) Αντίκλητος: ΘΕΟΔΩΡΟΠΟΥΛΟΣ ΝΙΚΟΛΑΟΣ, Δικηγόρος
 Γ. Παπανδρέου 76 ΧΑΙΔΑΡΙ 124 62
 (28) Αριθμός Σχεδίων/Υποδειγμάτων: 3
 (51) Διεθνής Ταξινόμηση: 05-05
 (54) Προσδιορισμός αντικειμένου:
 ΑΠΕΙΚΟΝΙΣΕΙΣ ΣΧΕΔΙΩΝ ΜΕ ΓΕΩΜΕΤΡΙΚΟ
 ΠΡΟΣΔΙΟΡΙΣΜΟ, ΠΕΡΙΕΧΟΝΤΕΣ ΠΑΡΑΣΤΑΣΕΙΣ ΓΙΑ ΤΗΝ
 ΔΙΑΚΟΣΜΗΣΗ ΥΦΑΝΤΩΝ Ή ΜΕ ΑΛΛΟ ΤΡΟΠΟ
 ΚΑΤΑΣΚΕΥΑΣΜΕΝΩΝ ΥΦΑΣΜΑΤΩΝ ΣΕ ΟΛΟΥΣ ΤΟΥΣ
 ΔΥΝΑΤΟΥΣ ΧΡΩΜΑΤΙΚΟΥΣ ΣΥΝΔΥΑΣΜΟΥΣ



1

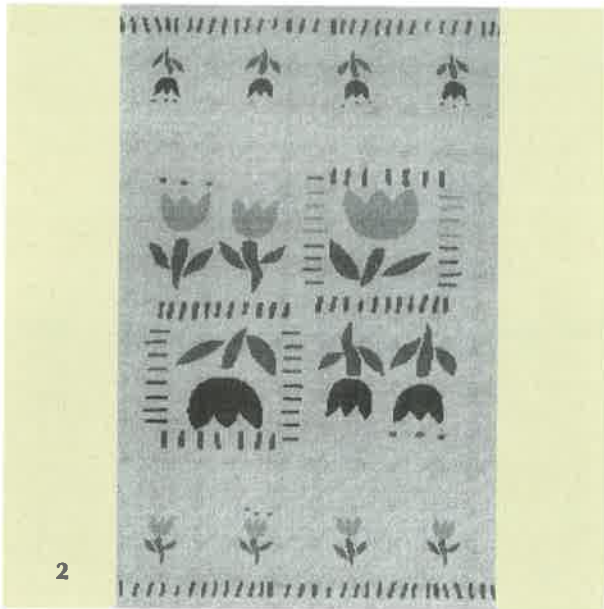

- (21) Αρ. Αίτησης Σχ. ή Υπ.: 980600210
 (15) Ημερ. Καταχώρησης: 10/09/1998
 (17) Ημερ. Λήξης 1ης πενταετίας: 10/09/2003
 (71) Καταθέτης(ες): ΜΟΥΣΤΕΡΑΚΗΣ ΧΑΡΙΤΩΝΟΣ ΘΕΟΔΩΡΟΣ
 Κουντουριώτου 69, ΝΙΚΑΙΑ, ΠΕΙΡΑΙΑΣ, 184 51, ΕΛΛΑΣ
 (30) Συμβ. Προτεραιότητα(ες): -
 (72) Δημιουργός(οι): ΜΟΥΣΤΕΡΑΚΗΣ ΘΕΟΔΩΡΟΣ
 (74) Πληρεξούσιος: ΑΝΤΩΝΟΠΟΥΛΟΣ Γ. ΕΜΜΑΝΟΥΗΛ, Δικηγόρος
 Εμμ. Μπενάκη 32 ΑΘΗΝΑ 106 78
 (74) Αντίκλητος: ΑΝΤΩΝΟΠΟΥΛΟΣ Γ. ΕΜΜΑΝΟΥΗΛ, Δικηγόρος
 Εμμ. Μπενάκη 32 ΑΘΗΝΑ 106 78
 (28) Αριθμός Σχεδίων/Υποδειγμάτων: 40
 (51) Διεθνής Ταξινόμηση: 11-01
 (54) Προσδιορισμός αντικειμένου:
 ΚΟΣΜΗΜΑΤΑ



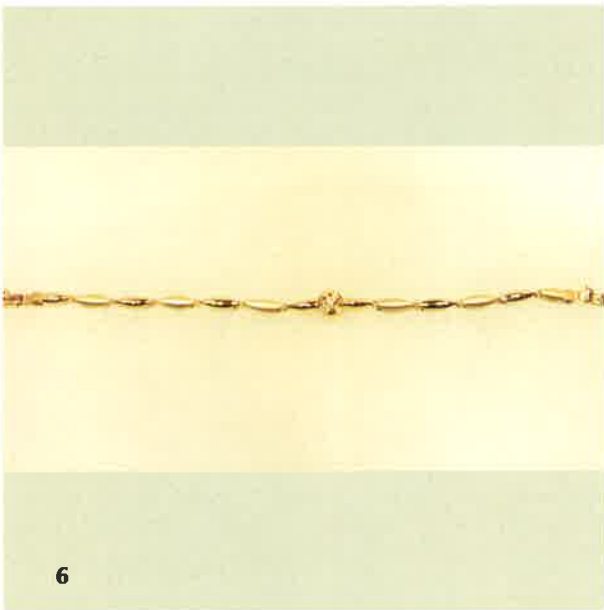
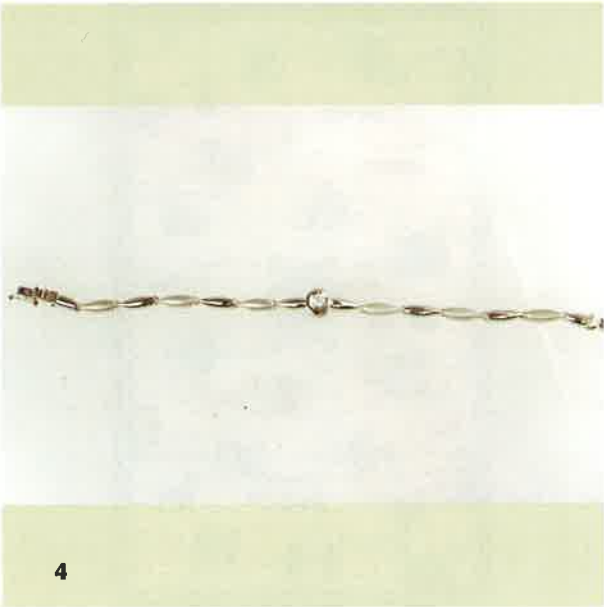



10



11

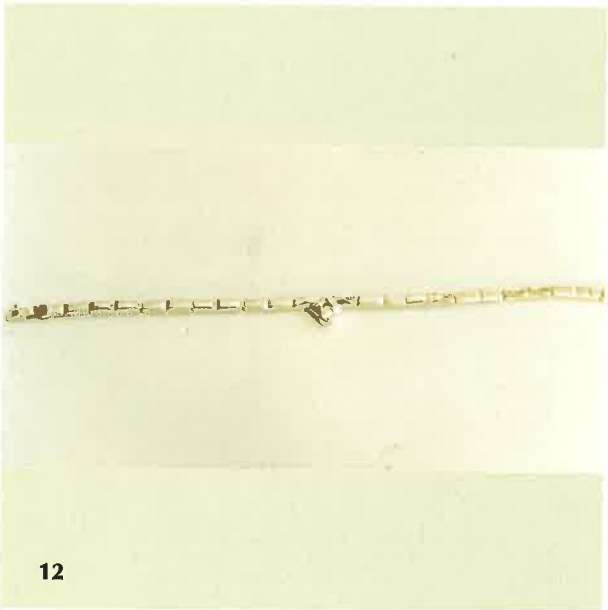

12



13



14



15

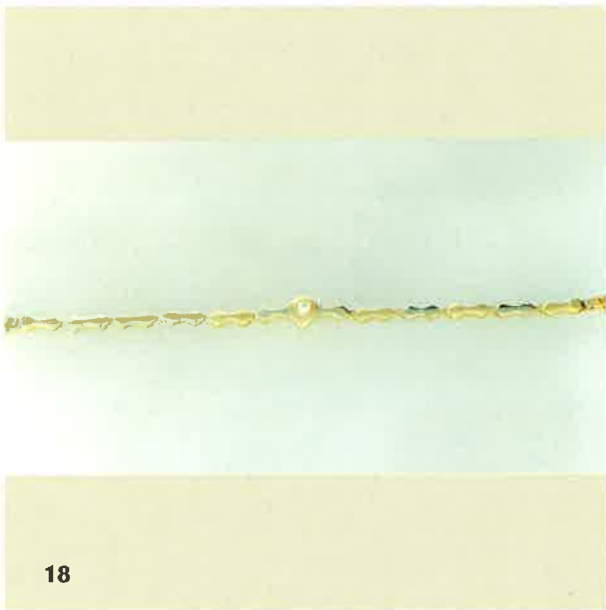



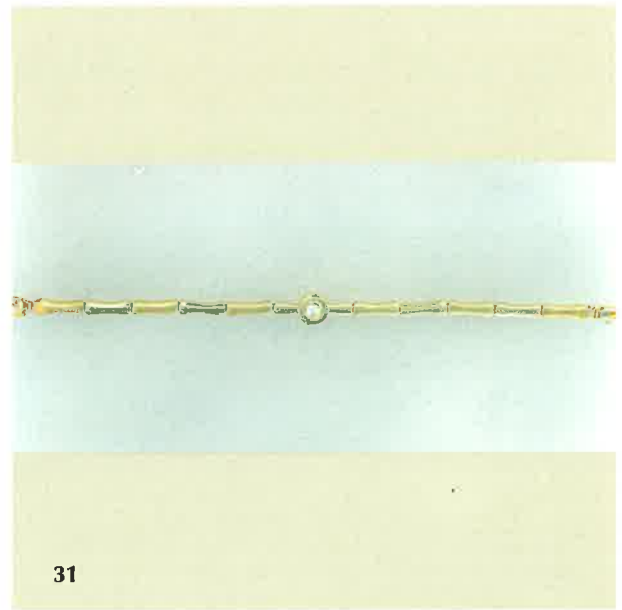
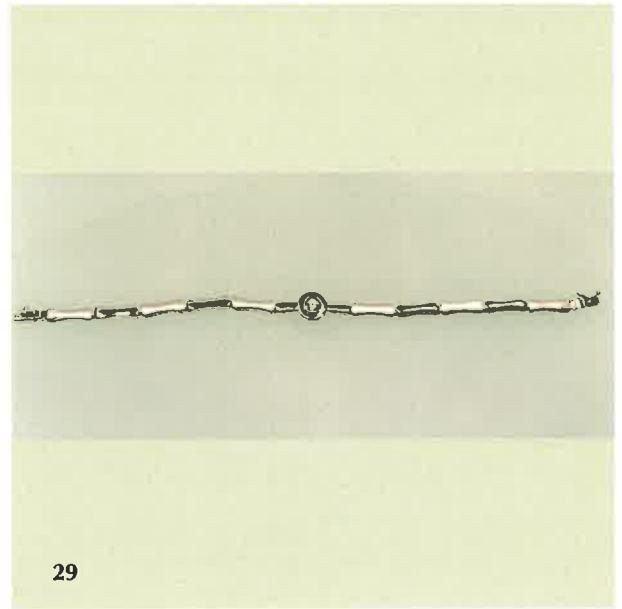



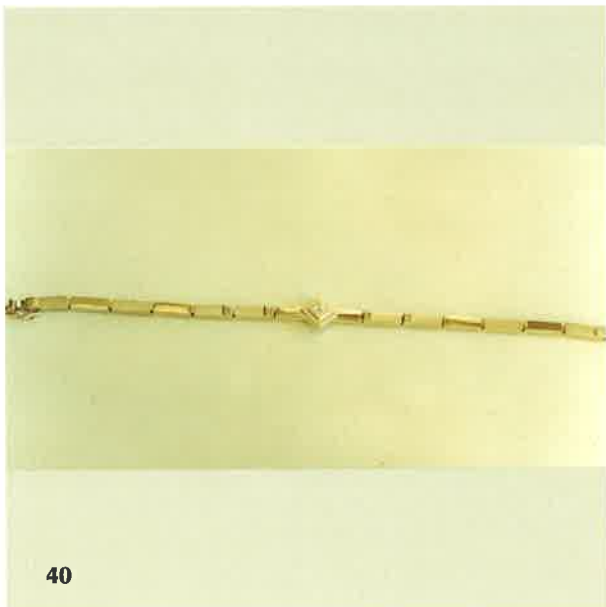

- (21) Αρ. Αίτησης Σχ. ή Υπ.: 980600211
(15) Ημερ. Καταχώρησης: 10/09/1998
(17) Ημερ. Λήξης 1ης πενταετίας: 10/09/2003
(71) Καταθέτης(ες): ΤΟΝΤΗ ΣΩΤΗΡΙΟΥ ΝΤΟΡΕΤΤΑ
Ακτή Θεμιστοκλέους 308 και Αγίου Μάνου, ΠΕΙΡΑΙΑΣ,
185 39, ΕΛΛΑΣ
(30) Συμβ. Προτεραιότητα(ες): –
(72) Δημιουργός(οι): ΤΟΝΤΗ ΝΤΟΡΕΤΤΑ
(74) Πληρεξούσιος: ΠΕΤΚΑΝΑ ΜΑΛΑΜΑΤΗ, Δικηγόρος
Κομνηνών 12 ΘΕΣΣΑΛΟΝΙΚΗ 546 24
(74) Αντίκλητος: ΠΕΤΚΑΝΑ ΜΑΛΑΜΑΤΗ, Δικηγόρος
Κομνηνών 12 ΘΕΣΣΑΛΟΝΙΚΗ 546 24
(28) Αριθμός Σχεδίων/Υποδειγμάτων: 11
(51) Διεθνής Ταξινόμηση: 11-01
(54) Προσδιορισμός αντικειμένου:
ΚΟΣΜΗΜΑΤΑ

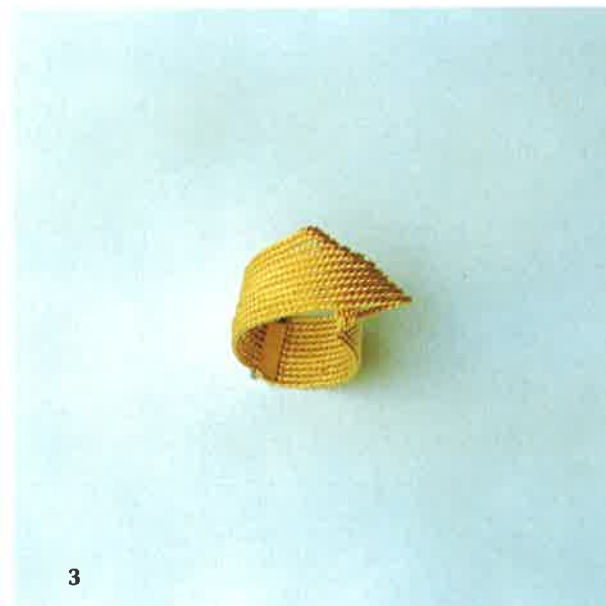
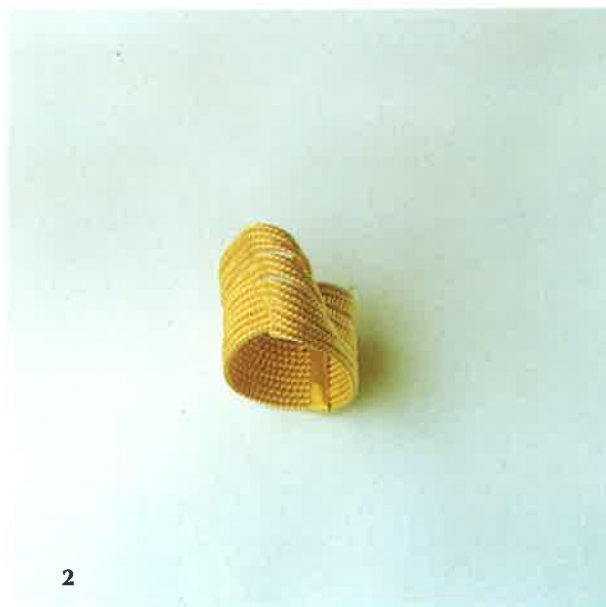

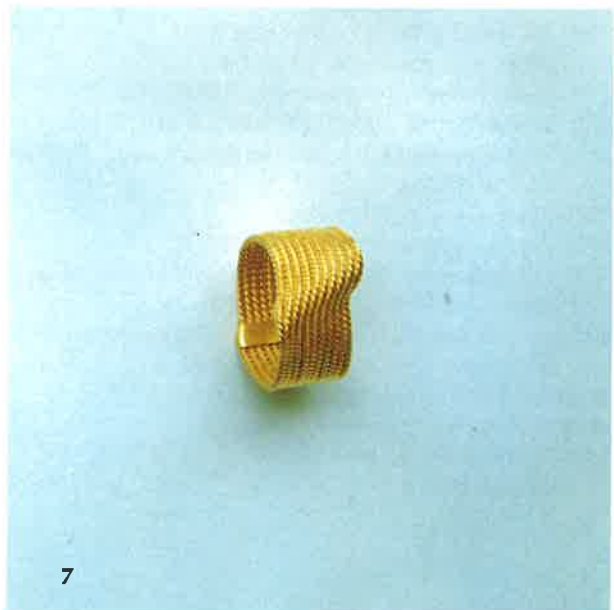

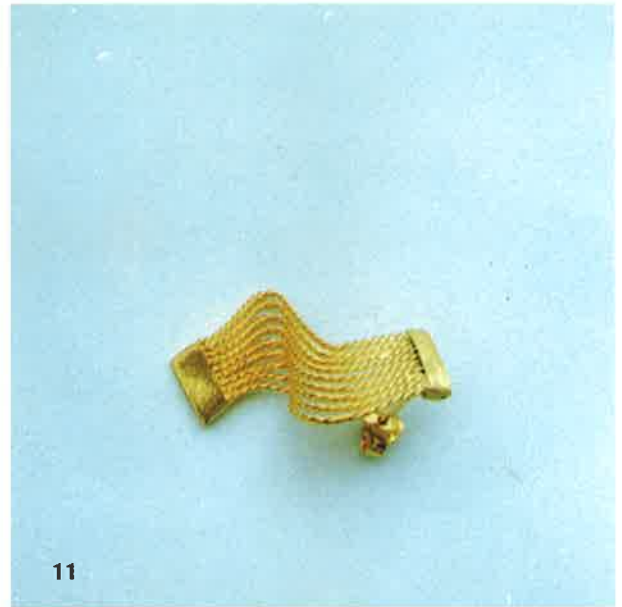

- (21) Αρ. Αίτησης Σχ. ή Υπ.: 980600212
(15) Ημερ. Καταχώρησης: 10/09/1998
(17) Ημερ. Λήξης 1ης πενταετίας: 10/09/2003
(71) Καταθέτης(ες): ΤΟΝΤΗ ΣΩΤΗΡΙΟΥ ΝΤΟΡΕΤΤΑ
Ακτή Θεμιστοκλέους 308 και Αγίου Μάνου, ΠΕΙΡΑΙΑΣ,
185 39, ΕΛΛΑΣ
(30) Συμβ. Προτεραιότητα(ες): -
(72) Δημιουργός(οι): ΤΟΝΤΗ ΝΤΟΡΕΤΤΑ
(74) Πληρεξούσιος: ΠΕΤΚΑΝΑ ΜΑΛΑΜΑΤΗ, Δικηγόρος
Κομνηνών 12 ΘΕΣΣΑΛΟΝΙΚΗ 546 24
(74) Αντίκλητος: ΠΕΤΚΑΝΑ ΜΑΛΑΜΑΤΗ, Δικηγόρος
Κομνηνών 12 ΘΕΣΣΑΛΟΝΙΚΗ 546 24
(28) Αριθμός Σχεδίων/Υποδειγμάτων: 8
(51) Διεθνής Ταξινόμηση: 11-01
(54) Προσδιορισμός αντικειμένου:
ΚΟΣΜΗΜΑΤΑ





- (21) Αρ. Αίτησης Σχ. ή Υπ.: 980600213
(15) Ημερ. Καταχώρησης: 10/09/1998
(17) Ημερ. Λήξης 1ης πενταετίας: 10/09/2003
(71) Καταθέτης(ες): ΤΟΝΤΗ ΣΩΤΗΡΙΟΥ ΝΤΟΡΕΤΤΑ
Ακτή Θεμιστοκλέους 308 και Αγίου Μάνου, ΠΕΙΡΑΙΑΣ,
185 39, ΕΛΛΑΣ
(30) Συμβ. Προτεραιότητα(ες): -
(72) Δημιουργός(οι): ΤΟΝΤΗ ΝΤΟΡΕΤΤΑ
(74) Πληρεξούσιος: ΠΕΤΚΑΝΑ ΜΑΛΑΜΑΤΗ, Δικηγόρος
Κομνηνών 12 ΘΕΣΣΑΛΟΝΙΚΗ 546 24
(74) Αντίκλητος: ΠΕΤΚΑΝΑ ΜΑΛΑΜΑΤΗ, Δικηγόρος
Κομνηνών 12 ΘΕΣΣΑΛΟΝΙΚΗ 546 24
(28) Αριθμός Σχεδίων/Υποδειγμάτων: 4
(51) Διεθνής Ταξινόμηση: 11-01
(54) Προσδιορισμός αντικειμένου:
ΚΟΣΜΗΜΑΤΑ



- (21) Αρ. Αίτησης Σχ. ή Υπ.: 980600214
(15) Ημερ. Καταχώρησης: 14/09/1998
(17) Ημερ. Λήξης 1ης πενταετίας: 14/09/2003
(71) Καταθέτης(ες): TELEFONAKTIEBOLAGET LM ERICSSON,
STOCKHOLM, SE-126 25, SWEDEN
(30) Συμβ. Προτεραιότητα(ες): 2073189/13-03-98/GB
(72) Δημιουργός(οι): BOSWELL DAVID
(74) Πληρεξούσιος: ΚΑΤΣΟΥΛΗ ΓΡΗΓΟΡΙΑ, Δικηγόρος
Λυκαβηττού 4 ΑΘΗΝΑ 106 71
(74) Αντίκλητος: ΜΠΑΛΛΑΣ ΓΕΩΡΓΙΟΣ, Δικηγόρος
Λυκαβηττού 4 ΑΘΗΝΑ 106 71
(28) Αριθμός Σχεδίων/Υποδειγμάτων: 1
(51) Διεθνής Ταξινόμηση: 14-03
(54) Προσδιορισμός αντικειμένου:
ΕΞΑΡΤΗΜΑ ΚΙΝΗΤΟΥ ΤΗΛΕΦΩΝΟΥ

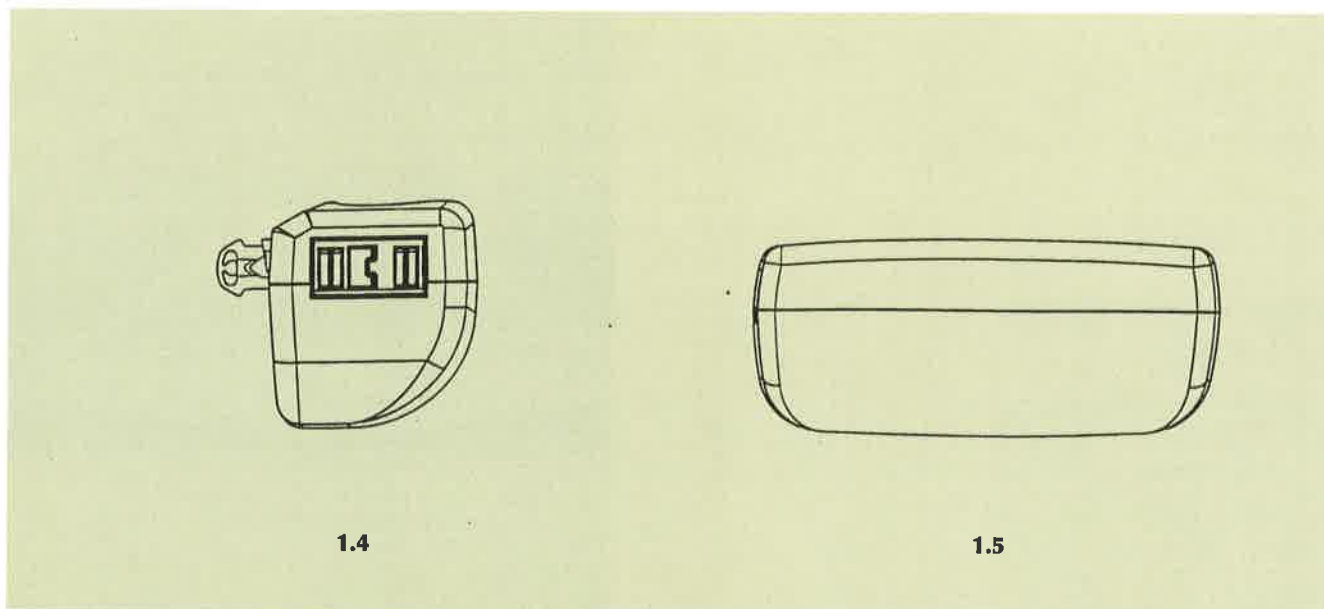
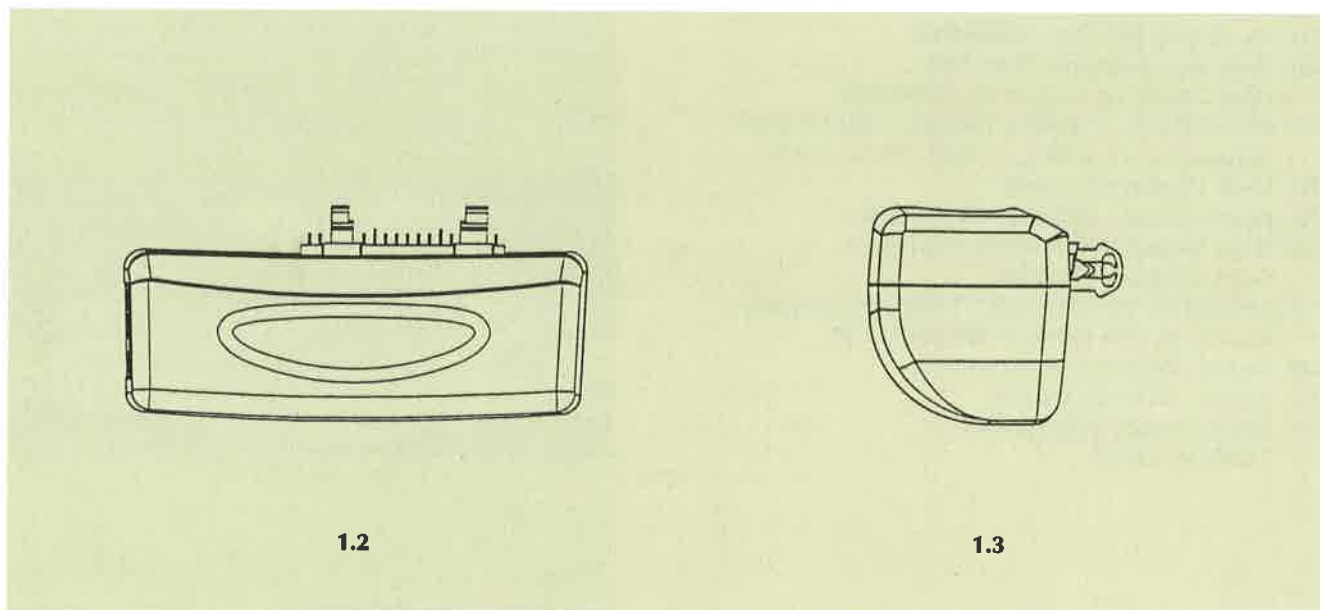
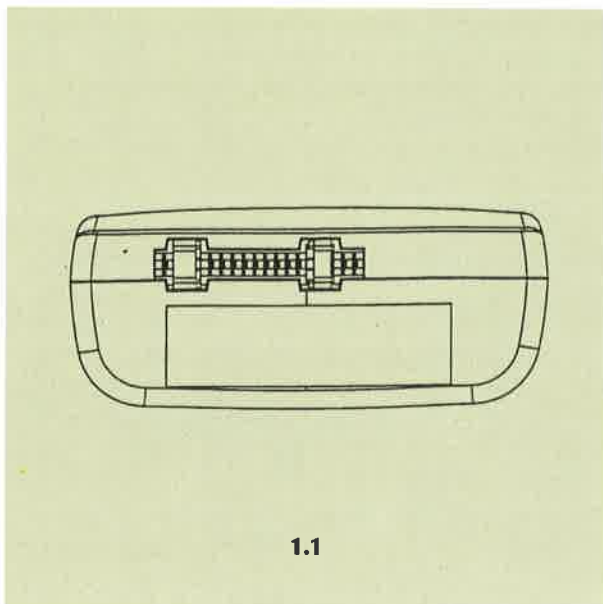

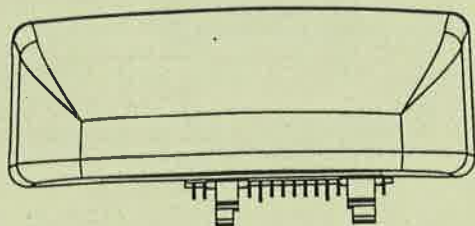

1.6

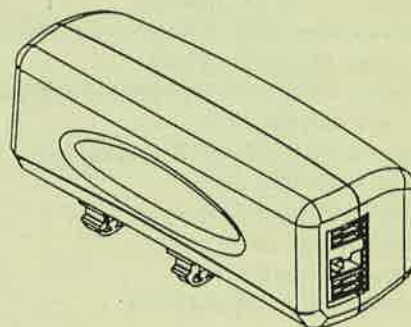

1.7

- (21) Αρ. Αίτησης Σχ. ή Υπ.: 980600216
(15) Ημερ. Καταχώρησης: 15/09/1998
(17) Ημερ. Λήξης 1ης πενταετίας: 15/09/2003
(71) Καταθέτης(ες): ΠΑΝΑΓΟΥ ΠΑΝΑΓΟΥ ΑΝΑΣΤΑΣΙΟΣ
Γρηγορίου Ε' 24, ΣΠΑΤΑ, ΑΤΤΙΚΗ, 190 04, ΕΛΛΑΣ
(30) Συμβ. Προτεραιότητα(ες): -
(72) Δημιουργός(οι): ΠΑΝΑΓΟΥ ΑΝΑΣΤΑΣΙΟΣ
(74) Πληρεξούσιος: ΚΟΥΛΟΧΕΡΗ ΧΡΥΣΑΝΘΗ
Παπαδοπούλου 2 ΑΘΗΝΑ
(74) Αντίκλητος: ΑΦΕΝΤΟΥΛΙΔΟΥ ΕΛΠΙΝΙΚΗ, Δικηγόρος
Νικαίας 40, ΝΕΑ ΣΜΥΡΝΗ ΑΘΗΝΑ 171 22
(28) Αριθμός Σχεδίων/Υποδειγμάτων: 2
(51) Διεθνής Ταξινόμηση: 02-01
(54) Προσδιορισμός αντικειμένου:
ΣΤΗΘΟΔΕΣΜΟΣ



1



2

- (21) Αρ. Αίτησης Σχ. ή Υπ.: 980600217
(71) Καταθέτης(ες): ECO LEAN AB
Kielegatan 48, HELSINGBORG, S-252 32, SWEDEN
(45) Ημ/νία Λήξης Αναβολής Δημοσίευσης: 16/09/99

- (21) Αρ. Αίτησης Σχ. ή Υπ.: 980600218
(15) Ημερ. Καταχώρησης: 16/09/1998
(17) Ημερ. Λήξης 1ης πενταετίας: 16/09/2003
(71) Καταθέτης(ες): THE GOODYEAR TIRE & RUBBER COMPANY
1144 East Market Street, AKRON, OHIO, 44316-0001, USA
(30) Συμβ. Προτεραιότητα(ες): 29-085054/16-03-98/US
(72) Δημιουργός(οι): GRAAS MAURICE
(74) Πληρεξούσιος: ΡΟΥΣΣΟΥ ANNA, Δικηγόρος
Κουμπάρη 2 ΑΘΗΝΑ 106 74
(74) Αντίκλητος: ΠΑΠΑΚΩΝΣΤΑΝΤΙΝΟΥ ΕΛΕΝΗ, Δικηγόρος
Κουμπάρη 2 ΑΘΗΝΑ 106 74
(28) Αριθμός Σχεδίων/Υποδειγμάτων: 1
(51) Διεθνής Ταξινόμηση: 12-15
(54) Προσδιορισμός αντικειμένου:
ΠΕΛΜΑ ΕΛΑΣΤΙΚΟΥ

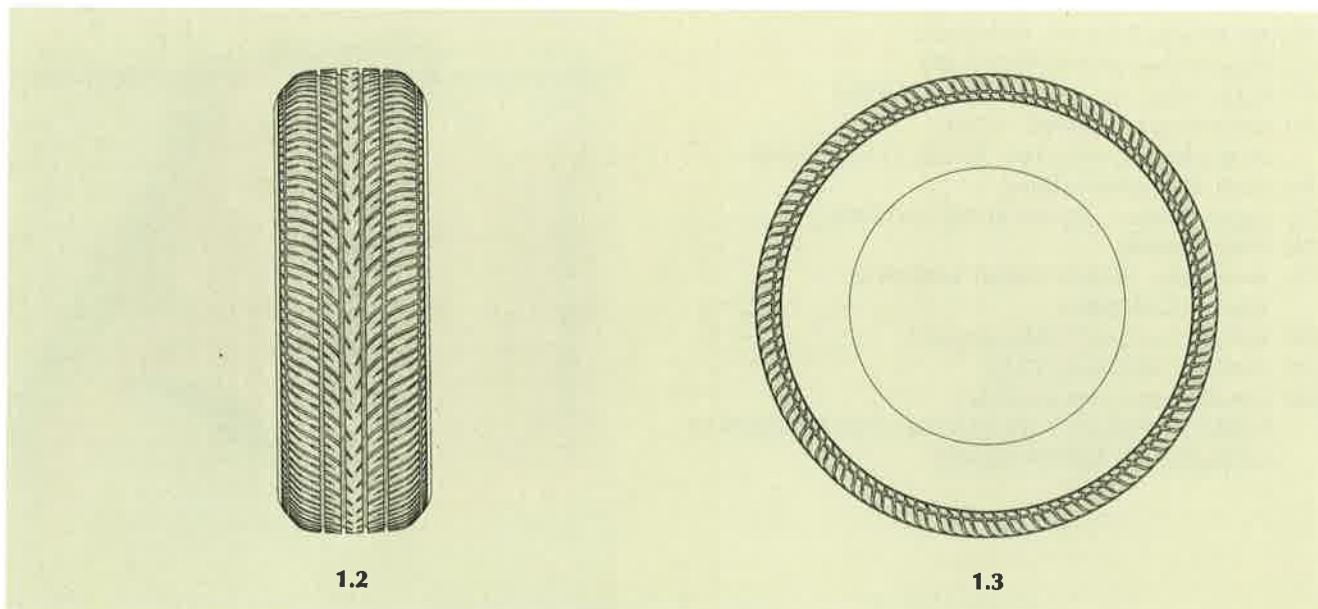
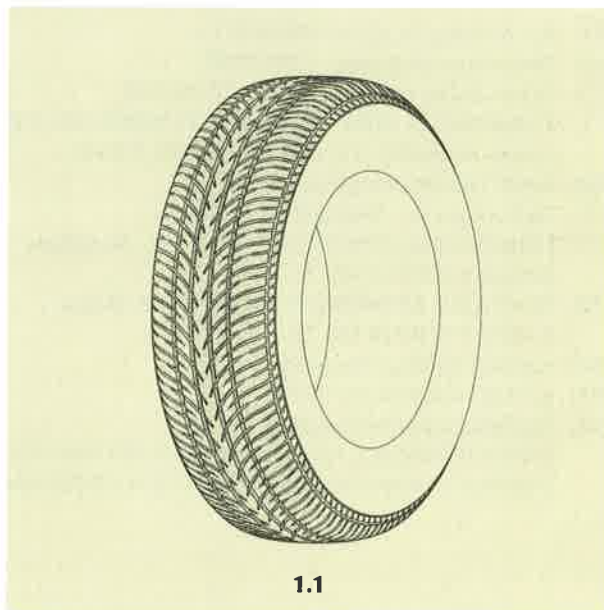

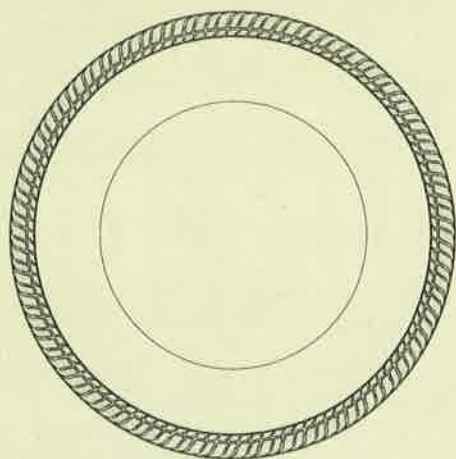

1.4

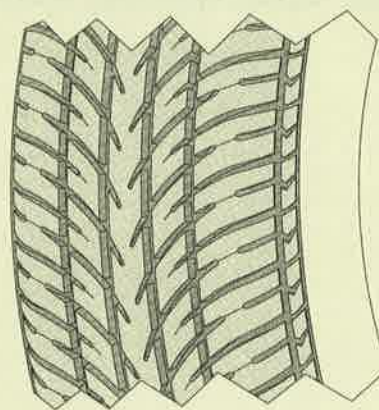

1.5

- (21) Αρ. Αίτησης Σχ. ή Υπ.: 980600219
 (15) Ημερ. Καταχώρησης: 17/09/1998
 (17) Ημερ. Λήξης 1ης πενταετίας: 17/09/2003
 (71) Καταθέτης(ες): ΕΤΕΜ Α.Ε. ΕΤΑΙΡΕΙΑ ΕΛΑΦΡΩΝ ΜΕΤΑΛΛΩΝ Α.Ε.
 Λεωφ. Κηφισίας 115, ΑΘΗΝΑ, 115 25, ΕΛΛΑΣ
 (30) Συμβ. Προτεραιότητα(ες): -
 (72) Δημιουργός(οι): ΚΑΛΛΕΡΓΗΣ ΜΑΡΚΟΣ
 (74) Πληρεξούσιος: ΜΗΝΟΥΔΗΣ ΜΙΧΑΛΗΣ, Δικηγόρος
 Σέκερη 3 ΑΘΗΝΑ 106 71
 (74) Αντίκλητος: ΜΗΝΟΥΔΗΣ ΜΙΧΑΛΗΣ, Δικηγόρος
 Σέκερη 3 ΑΘΗΝΑ 106 71
 (28) Αριθμός Σχεδίων/Υποδειγμάτων: 1
 (51) Διεθνής Ταξινόμηση: 25-99
 (54) Προσδιορισμός αντικειμένου:
 ΣΥΝΘΕΤΟ ΦΥΛΛΟ, ΑΠΟΤΕΛΟΥΜΕΝΟ ΑΠΟ ΜΗ ΤΟΞΙΚΟ
 ΠΥΡΗΝΑ ΠΟΛΥΑΙΘΥΛΕΝΙΟΥ ΡΕ (Ή ΠΟΛΥΟΥΡΕΘΑΝΗΣ)

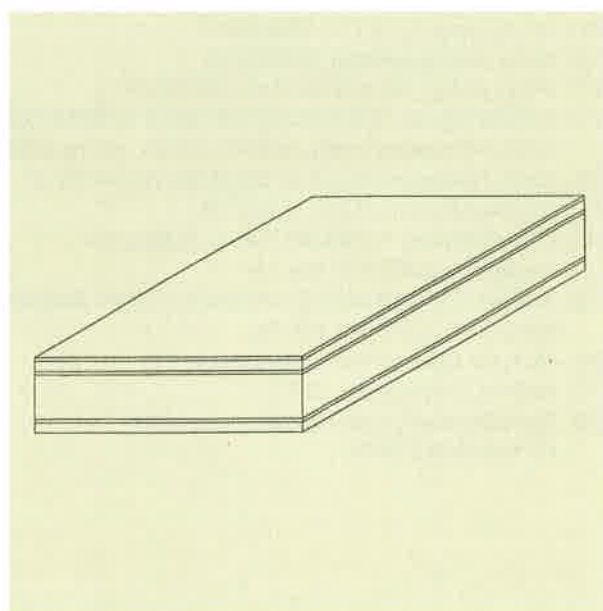

- (21) Αρ. Αίτησης Σχ. ή Υπ.: 980600220
 (15) Ημερ. Καταχώρησης: 18/09/1998
 (17) Ημερ. Λήξης 1ης πενταετίας: 18/09/2003
 (71) Καταθέτης(ες): ΔΗΜΑΣ Α.Ε.Β.Ε.
 2ο χλμ Αργους-Ναυπλίου, ΑΡΓΟΣ, 212 00, ΕΛΛΑΣ
 (30) Συμβ. Προτεραιότητα(ες): -
 (72) Δημιουργός(οι): ΔΗΜΑΣ ΚΩΝΣΤΑΝΤΙΝΟΣ
 (74) Πληρεξούσιος: -
 (74) Αντίκλητος: ΓΚΑΒΟΓΙΑΝΝΗΣ ΚΩΝ/ΝΟΣ
 Σκουφά 52 ΑΘΗΝΑ
 (28) Αριθμός Σχεδίων/Υποδειγμάτων: 1
 (51) Διεθνής Ταξινόμηση: 25-01
 (54) Προσδιορισμός αντικειμένου:
 ΕΙΔΙΚΟ ΚΕΡΑΜΙΔΙ ΓΙΑ ΤΗ ΔΙΕΛΕΥΣΗ ΣΩΛΗΝΩΣΕΩΝ Ή
 ΚΑΛΩΔΙΩΝ ΣΕ ΚΕΡΑΜΟΣΚΕΠΗ



- (21) Αρ. Αίτησης Σχ. ή Υπ.: 980600221
(71) Καταθέτης(ες): PHARMACIA & UPJOHN AB, STOCKHOLM,
S-112 87, SWEDEN
(45) Ημ.Λήξης Αναβολής Δημοσίευσης: 18/09/99

- (21) Αρ. Αίτησης Σχ. ή Υπ.: 980600222
(15) Ημερ. Καταχώρησης: 18/09/1998
(17) Ημερ. Λήξης 1ης πενταετίας: 18/09/2003
(71) Καταθέτης(ες): COBRA ELECTRONICS CORP.
6500 West Cortland Street, CHICAGO, ILLINOIS, 60707, USA
(30) Συμβ. Προτεραιότητα(ες): 29-085473/24-03-98/US
(72) Δημιουργός(οι): HEUEL JEFFREY P.
(74) Πληρεξούσιος: ΠΑΠΑΧΑΡΑΛΑΜΠΟΥΣ ΑΙΚΑΤΕΡΙΝΗ, Δικηγόρος
Αριστοτέλους 85 ΑΘΗΝΑ 104 34
(74) Αντίκλητος: ΠΑΠΑΧΑΡΑΛΑΜΠΟΥΣ ΚΩΣΤΑΣ
Αριστοτέλους 85 ΑΘΗΝΑ 104 34
(28) Αριθμός Σχεδίων/Υποδειγμάτων: 1
(51) Διεθνής Ταξινόμηση: 14-03
(54) Προσδιορισμός αντικειμένου:
ΠΡΟΣΩΠΙΚΗ ΣΥΣΚΕΥΗ ΕΠΙΚΟΙΝΩΝΙΑΣ

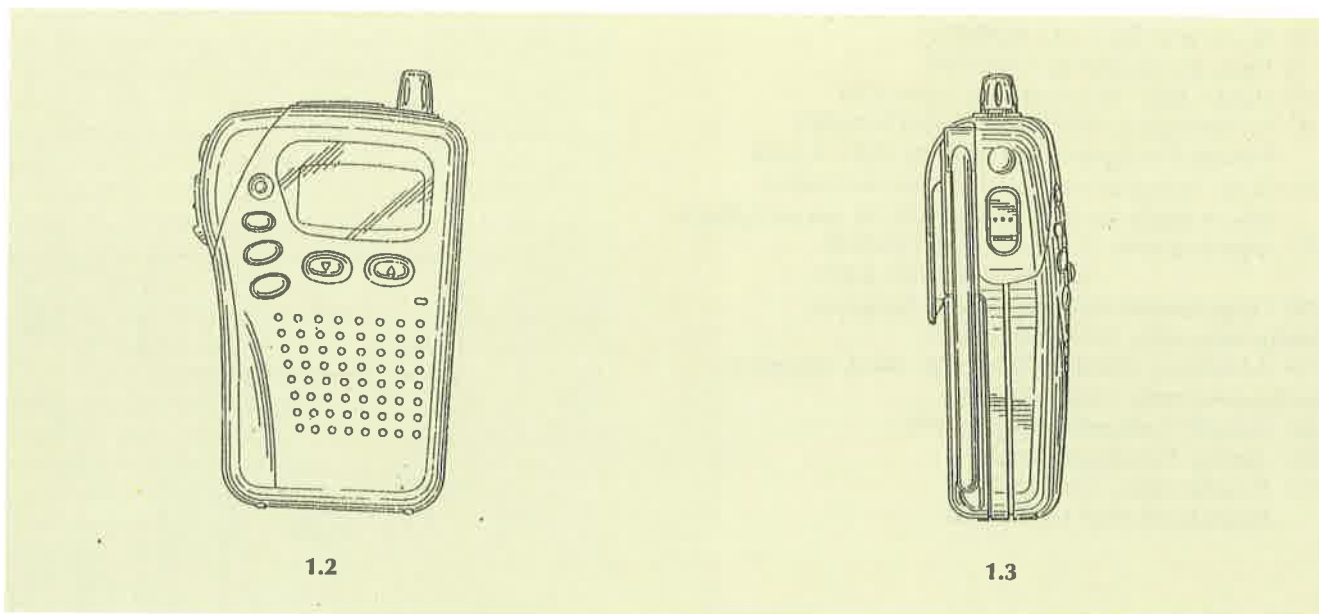

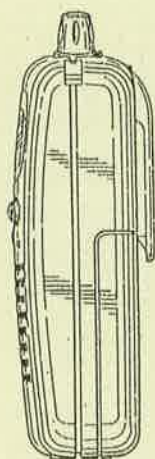

1.4

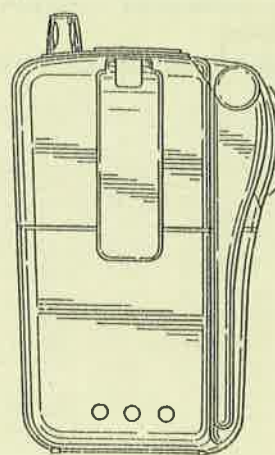

1.5

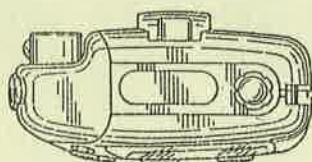

1.6

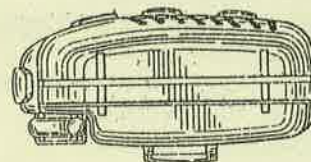

1.7

- (21) Αρ. Αίτησης Σχ. ή Υπ.: 980600223
(15) Ημερ. Καταχώρησης: 23/09/1998
(17) Ημερ. Λήξης 1ης πενταετίας: 23/09/2003
(71) Καταθέτης(ες): IMPERIAL TOBACCO LIMITED
P.O.Box 244, Upton Road, BRISTOL, BS99 7UJ, GB
(30) Συμβ. Προτεραιότητα(ες): 2074242/28-04-98/GB
(για το σχέδιο 1), 2074246/28-04-98/GB (για το σχέδιο 2)
(72) Δημιουργός(οι): 1. LUTON COLIN DENNIS
2. TAYLOR RODNEY JOHN
(74) Πληρεξούσιος: ΚΙΛΙΜΙΡΗ ΜΑΡΙΑ, Δικηγόρος
Χατζηγιάννη Μέξη 7 ΑΘΗΝΑ 115 28
(74) Αντίκλητος: ΚΙΛΙΜΙΡΗ-ΠΑΤΡΙΝΟΥ ANNA, Δικηγόρος
Χατζηγιάννη Μέξη 7 ΑΘΗΝΑ 115 28
(28) Αριθμός Σχεδίων/Υποδειγμάτων: 2
(51) Διεθνής Ταξινόμηση: 09-03
(54) Προσδιορισμός αντικειμένου:
ΠΑΚΕΤΟ ΓΙΑ ΕΙΔΗ ΚΑΠΝΙΣΤΟΥ



1.1

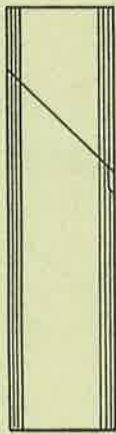

1.2

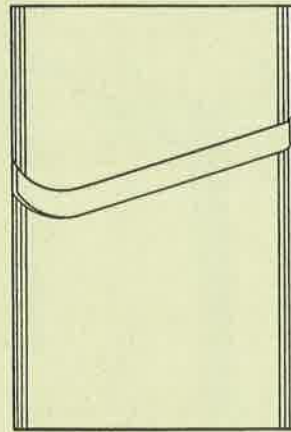

1.3

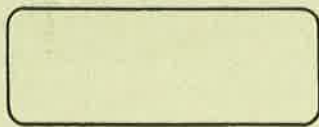

1.4



1.5



1.6

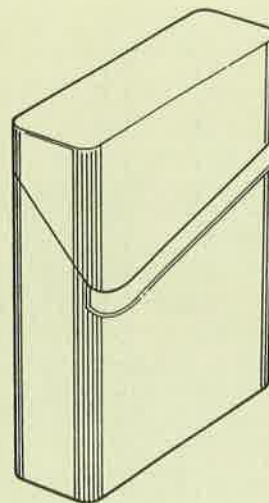

1.7

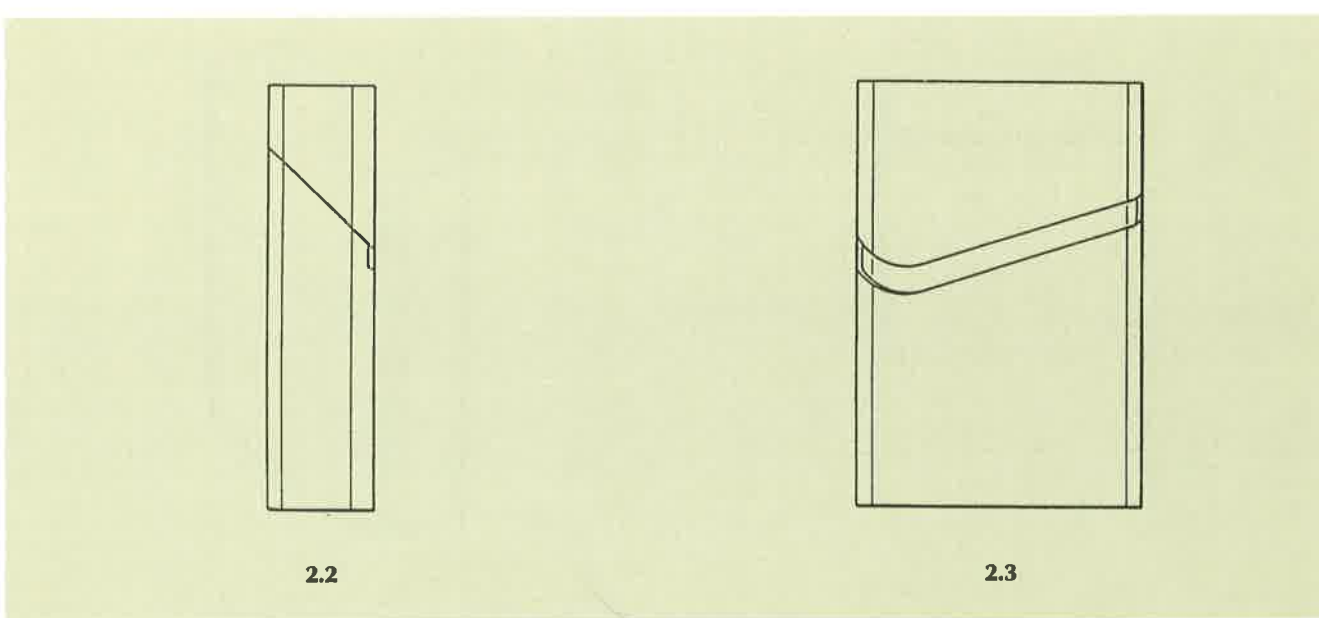
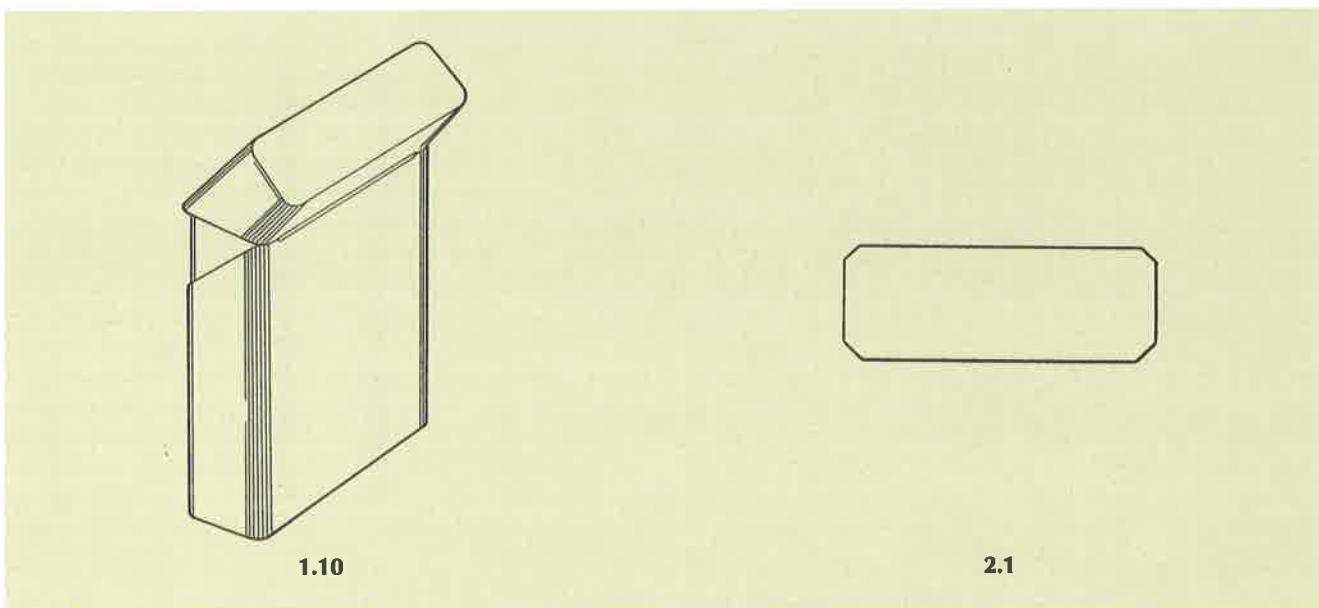
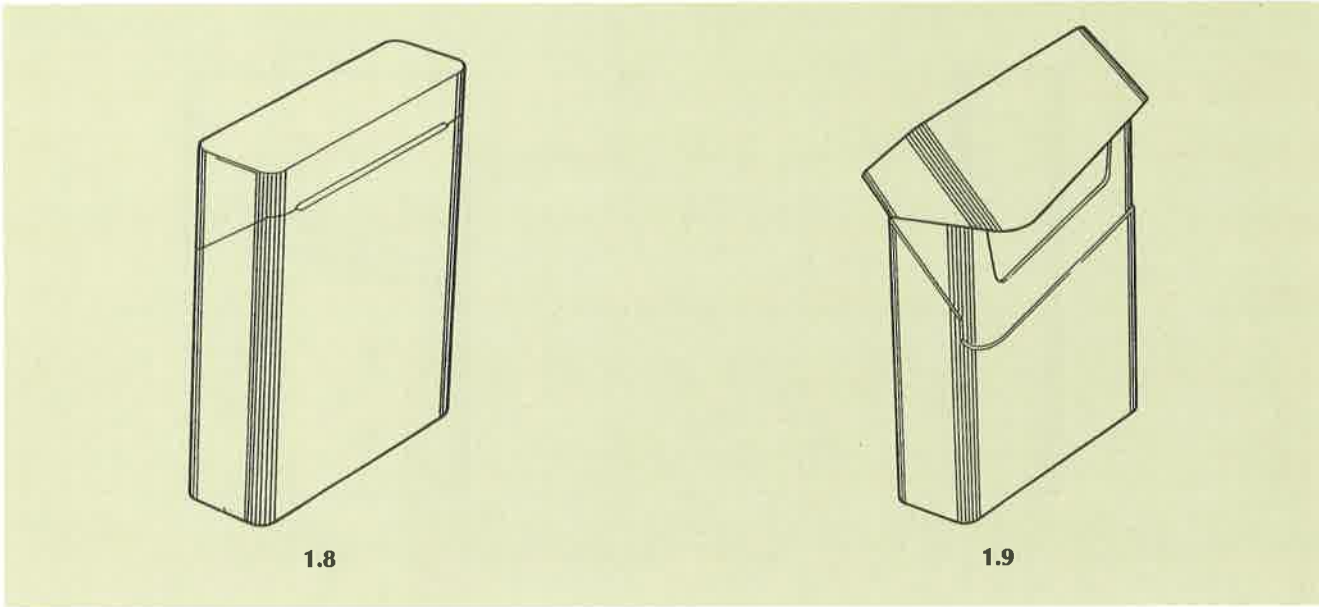



2.4

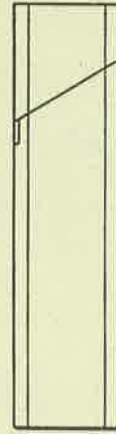

2.5

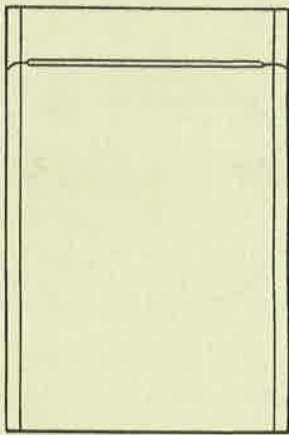

2.6

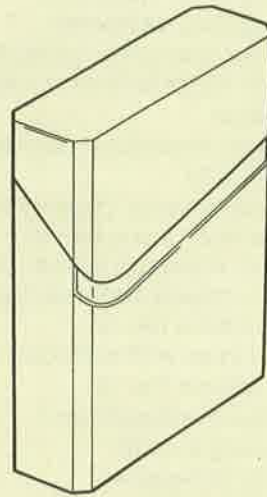

2.7

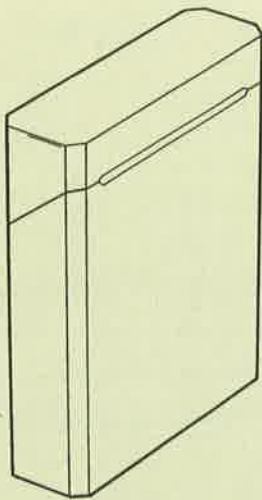

2.8

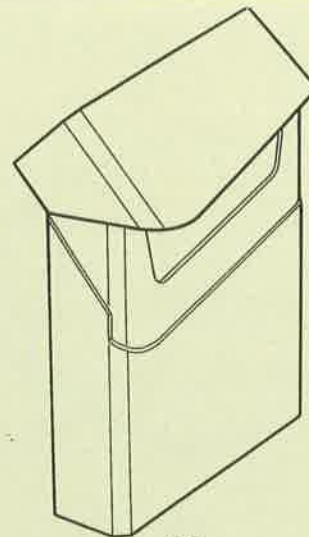

2.9

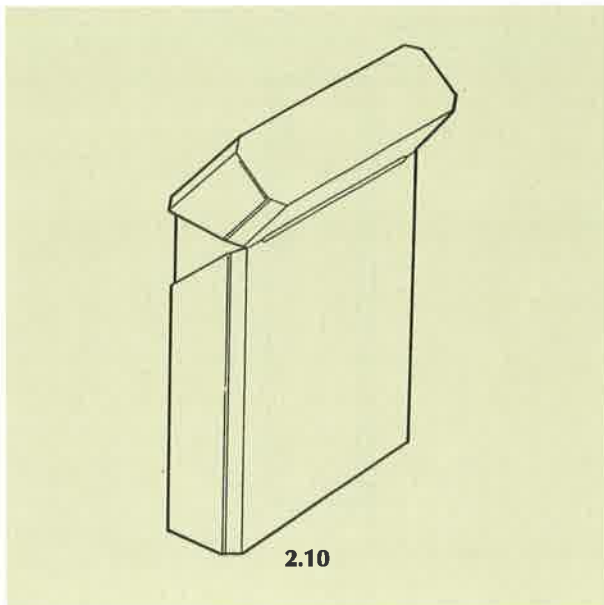

- (21) Αρ. Αίτησης Σχ. ή Υπ.: 980600224
 (15) Ημερ. Καταχώρησης: 23/09/1998
 (17) Ημερ. Λήξης 1ης πενταετίας: 23/09/2003
 (71) Καταθέτης(ες): PFIZER RESEARCH & DEVELOPMENT COMPANY, NV/SA
 La Touche House, International Financial Services Center, DUBLIN 1, IRELAND
 (30) Συμβ. Προτεραιότητα(ες): 29-086167/07-04-98/US (για τα σχέδια από 1.1 έως και 1.4)
 (72) Δημιουργός(οι): BURROWS ROBERT DR.
 (74) Πληρεξούσιος: ΔΗΜΟΥ ΧΡΙΣΤΙΝΑ, Δικηγόρος Κουμπάρη 2 ΑΘΗΝΑ 106 74
 (74) Αντίκλητος: ΠΑΠΑΚΩΝΣΤΑΝΤΙΝΟΥ ΕΛΕΝΗ, Δικηγόρος Κουμπάρη 2 ΑΘΗΝΑ 106 74
 (28) Αριθμός Σχεδίων/Υποδειγμάτων: 1
 (51) Διεθνής Ταξινόμηση: 28-01
 (54) Προσδιορισμός αντικειμένου: ΦΑΡΜΑΚΕΥΤΙΚΟ ΔΙΣΚΙΟ

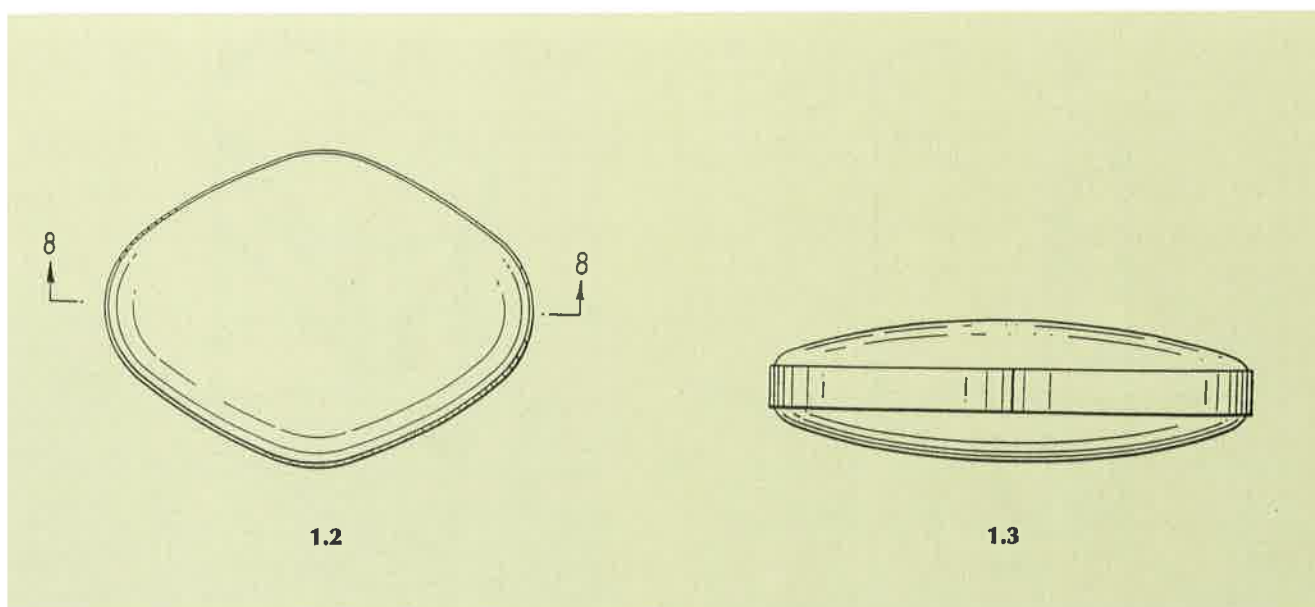
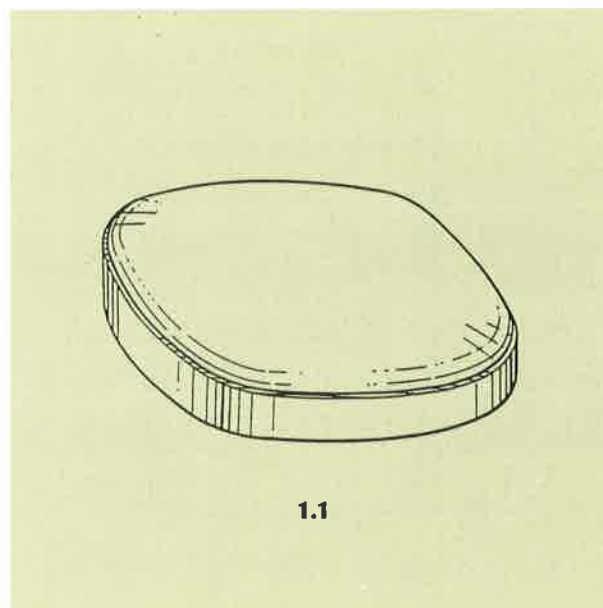

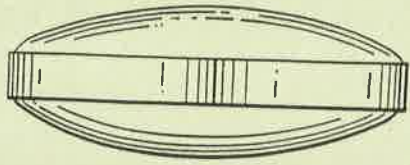

1.4

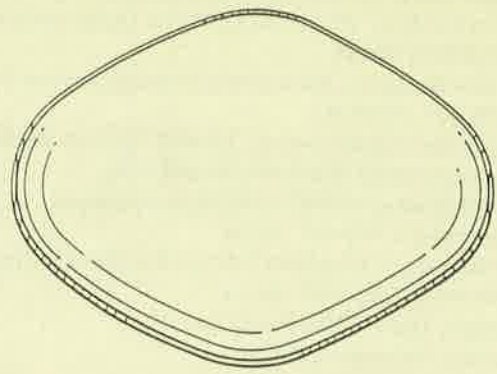

1.5

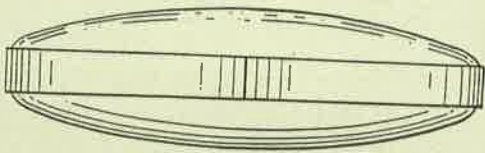

1.6

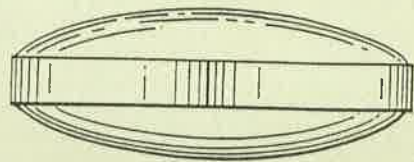

1.7

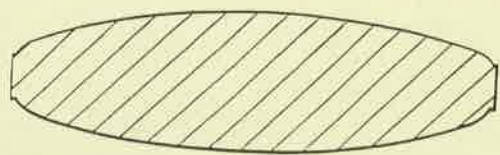

1.8

- (21) Αρ. Αίτησης Σχ. ή Υπ.: 980600225
(15) Ημερ. Καταχώρησης: 23/09/1998
(17) Ημερ. Λήξης Της πενταετίας: 23/09/2003
(71) Καταθέτης(ες): PFIZER RESEARCH & DEVELOPMENT COMPANY, NV/SA
La Touche House, International Financial Services Center,
DUBLIN 1, IRELAND
(30) Συμβ. Προτεραιότητα(ες): 29-086173/07-04-98/US
(72) Δημιουργός(οι): BURROWS ROBERT DR.
(74) Πληρεξούσιος: ΔΗΜΟΥ ΧΡΙΣΤΙΝΑ, Δικηγόρος
Κουμπάρη 2 ΑΘΗΝΑ 106 74
(74) Αντίκλητος: ΠΑΠΑΚΩΝΣΤΑΝΤΙΝΟΥ ΕΛΕΝΗ, Δικηγόρος
Κουμπάρη 2 ΑΘΗΝΑ 106 74
(28) Αριθμός Σχεδίων/Υποδειγμάτων: 1
(51) Διεθνής Ταξινόμηση: 28-01
(54) Προσδιορισμός αντικειμένου:
ΦΑΡΜΑΚΕΥΤΙΚΟ ΔΙΣΚΙΟ

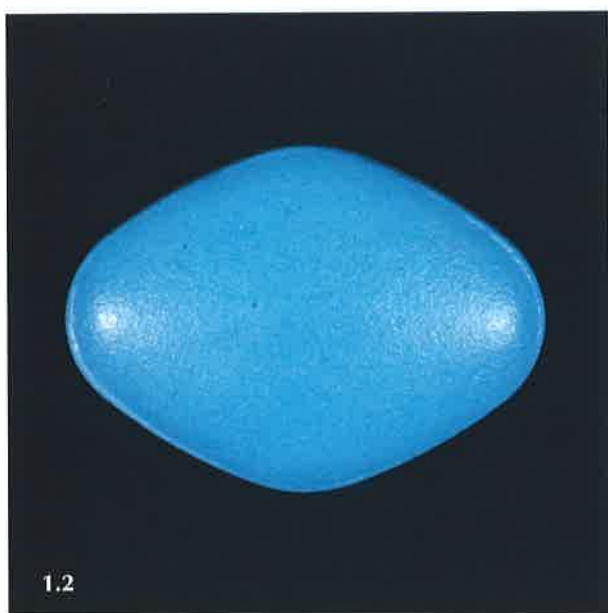

- (21) Αρ. Αίτησης Σχ. ή Υπ.: 980600226
- (15) Ημερ. Καταχώρησης: 23/09/1998
- (17) Ημερ. Λήξης 1ης πενταετίας: 23/09/2003
- (71) Καταθέτης(ες): POLYCITY ENTERPRISE LIMITED
8 Shipyard Lane, Flat. D, 19/F Wah Ha Industrial Building,
QUARRY BAY, , HONG KONG
- (30) Συμβ. Προτεραιότητα(ες): -
- (72) Δημιουργός(οι): TAK CHI SHER
- (74) Πληρεξούσιος: ΚΩΣΤΟΠΟΥΛΟΥ ΓΕΩΡΓΙΑ, Δικηγόρος
Δήλου 12 ΚΗΦΙΣΙΑ 145 62
- (74) Αντίκλητος: ΚΥΠΡΗΣ ΦΕΙΔΙΑΣ, Δικηγόρος
Δήλου 12 ΚΗΦΙΣΙΑ 145 62
- (28) Αριθμός Σχεδίων/Υποδειγμάτων: 1
- (51) Διεθνής Ταξινόμηση: 27-05
- (54) Προσδιορισμός αντικειμένου:
ΜΙΚΡΟΣ ΕΠΙΠΕΔΟΣ ΑΝΑΠΤΗΡΑΣ

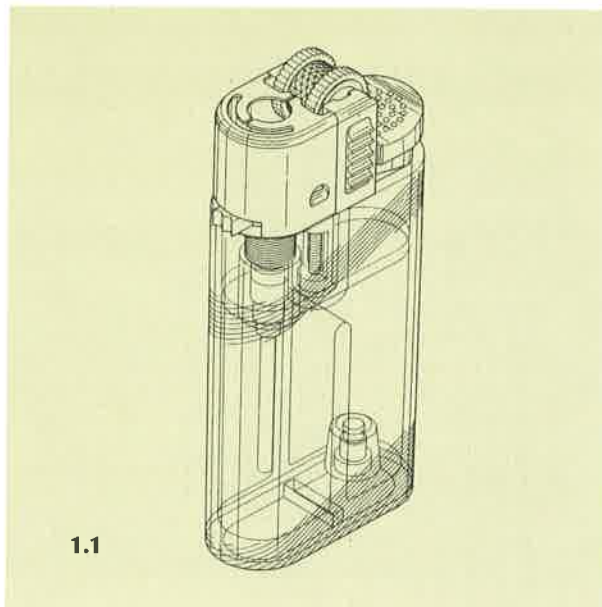

1.1

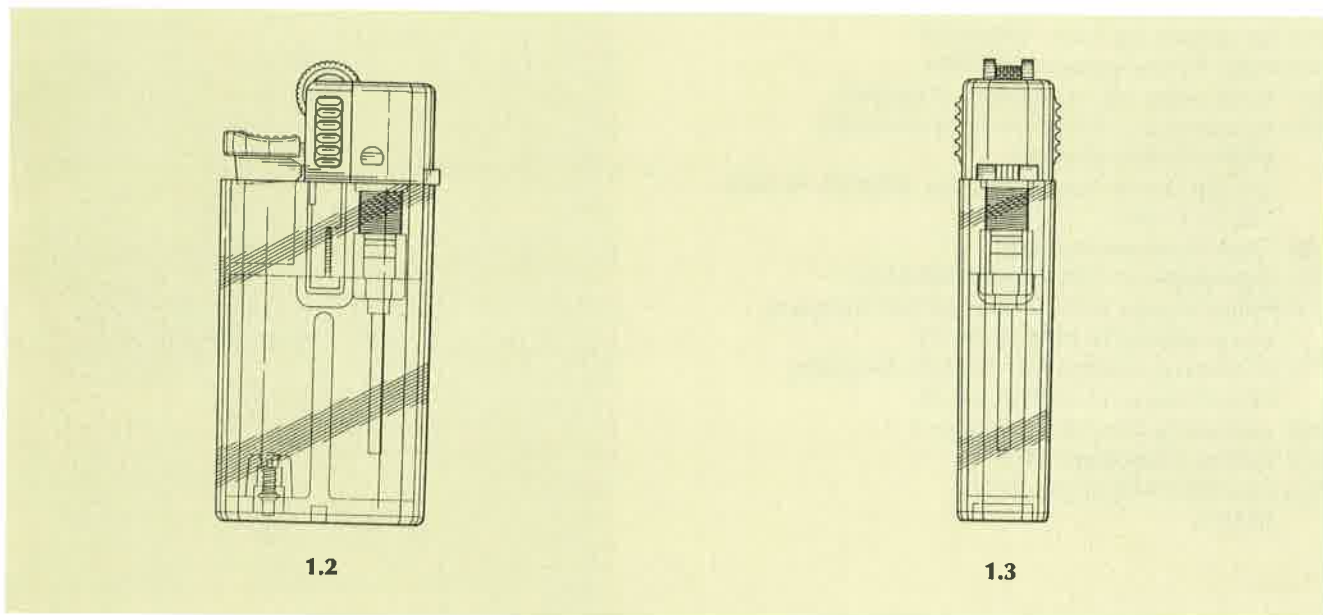

1.2

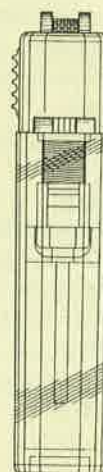

1.3

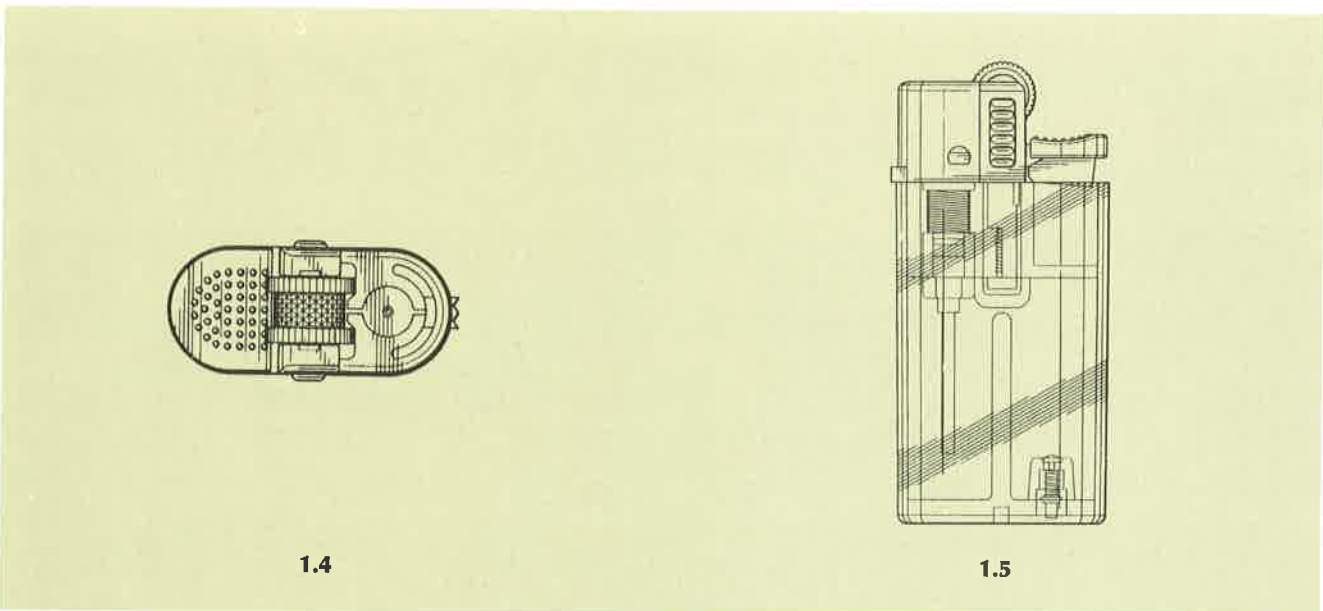

1.4

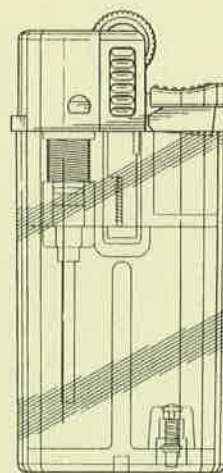

1.5

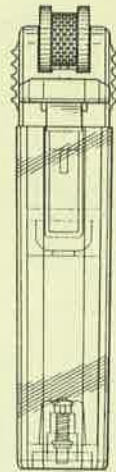

1.6

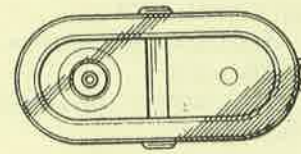

1.7

- (21) Αρ. Αίτησης Σχ. ή Υπ.: 980600227
(15) Ημερ. Καταχώρησης: 25/09/1998
(17) Ημερ. Λήξης 1ης πενταετίας: 25/09/2003
(71) Καταθέτης(ες): PEPSICO-HBH ΑΝΩΝΥΜΟΣ
ΒΙΟΜΗΧΑΝΙΚΗ ΕΤΑΙΡΕΙΑ
22ο χλμ. Λεωφ. Αθηνών-Λαυρίου, ΚΟΡΩΠΙ, ΑΤΤΙΚΗ,
194 00, ΕΛΛΑΣ
(30) Συμβ. Προτεραιότητα(ες): -
(72) Δημιουργός(οι): ΣΕΝΤΟΥΚΑ ΡΟΔΑΦΝΗ
(74) Πληρεξούσιος: ΧΑΤΖΗΔΑΚΗ ΜΑΡΙΝΑ, Δικηγόρος
Πατρ. Ιωακείμ 18 ΑΘΗΝΑ 106 75
(74) Αντίκλητος: ΧΑΤΖΗΔΑΚΗ ΜΑΡΙΝΑ, Δικηγόρος
Πατρ. Ιωακείμ 18 ΑΘΗΝΑ 106 75
(28) Αριθμός Σχεδίων/Υποδειγμάτων: 3
(51) Διεθνής Ταξινόμηση: 09-01
(54) Προσδιορισμός αντικειμένου:
ΦΙΑΛΗ



1.1

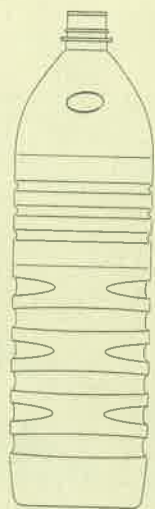

1.2

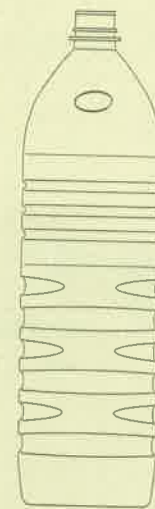

2

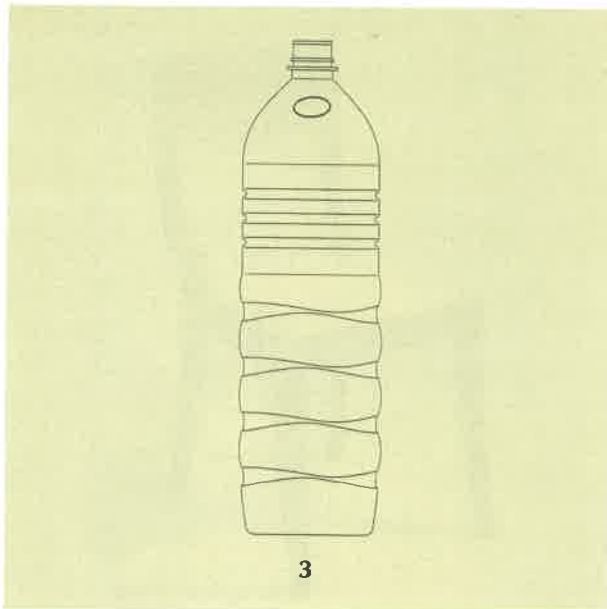

- (21) Αρ. Αίτησης Σχ. ή Υπ.: 980600228
(15) Ημερ. Καταχώρησης: 25/09/1998
(17) Ημερ. Λήξης 1ης πενταετίας: 25/09/2003
(71) Καταθέτης(ες): ΑΒΕΠΕ Α.Ε. "ΒΑΡΑΓΚΗΣ"
Λεωφ. Κηφισίας 38, ΠΑΡΑΔΕΙΣΟΣ ΑΜΑΡΟΥΣΙΟΥ, ΑΤΤΙΚΗ,
151 25, ΕΛΛΑΣ
(30) Συμβ. Προτεραιότητα(ες): -
(72) Δημιουργός(οι): 1. ΛΟΝΓΚΕΠΕ ΚΡΙΣΤΙΝ
2. ΠΑΡΜΕΝΙΔΗΣ ΓΕΩΡΓΙΟΣ
(74) Πληρεξούσιος: -
(74) Αντίκλητος: -
(28) Αριθμός Σχεδίων/Υποδειγμάτων: 1
(51) Διεθνής Ταξινόμηση: 06-01
(54) Προσδιορισμός αντικειμένου:
ΚΡΕΒΑΤΙ



- (21) Αρ. Αίτησης Σχ. ή Υπ.: 980600229
(15) Ημερ. Καταχώρησης: 25/09/1998
(17) Ημερ. Λήξης 1ης πενταετίας: 25/09/2003
(71) Καταθέτης(ες): ΑΒΕΠΕ Α.Ε. "ΒΑΡΑΓΚΗΣ"
Λεωφ. Κηφισίας 38, ΠΑΡΑΔΕΙΣΟΣ ΑΜΑΡΟΥΣΙΟΥ, ΑΤΤΙΚΗ,
151 25, ΕΛΛΑΣ
(30) Συμβ. Προτεραιότητα(ες): -
(72) Δημιουργός(οι): ΒΑΡΑΓΚΗΣ ΔΗΜΗΤΡΙΟΣ
(74) Πληρεξούσιος: -
(74) Αντίκλητος: -
(28) Αριθμός Σχεδίων/Υποδειγμάτων: 1
(51) Διεθνής Ταξινόμηση: 06-04
(54) Προσδιορισμός αντικειμένου:
ΜΠΟΥΦΕΣ



- (21) Αρ. Αίτησης Σχ. ή Υπ.: 980600230
(15) Ημερ. Καταχώρησης: 25/09/1998
(17) Ημερ. Λήξης 1ης πενταετίας: 25/09/2003
(71) Καταθέτης(ες): ΑΒΕΠΕ Α.Ε. "ΒΑΡΑΓΚΗΣ"
Λεωφ. Κηφισίας 38, ΠΑΡΑΔΕΙΣΟΣ ΑΜΑΡΟΥΣΙΟΥ, ΑΤΤΙΚΗ,
151 25, ΕΛΛΑΣ
(30) Συμβ. Προτεραιότητα(ες): –
(72) Δημιουργός(οι): ΒΑΡΑΓΚΗΣ ΔΗΜΗΤΡΙΟΣ
(74) Πληρεξούσιος: –
(74) Αντίκλητος: –
(28) Αριθμός Σχεδίων/Υποδειγμάτων: 1
(51) Διεθνής Ταξινόμηση: 06-01
(54) Προσδιορισμός αντικειμένου:
ΚΑΡΕΚΛΑ

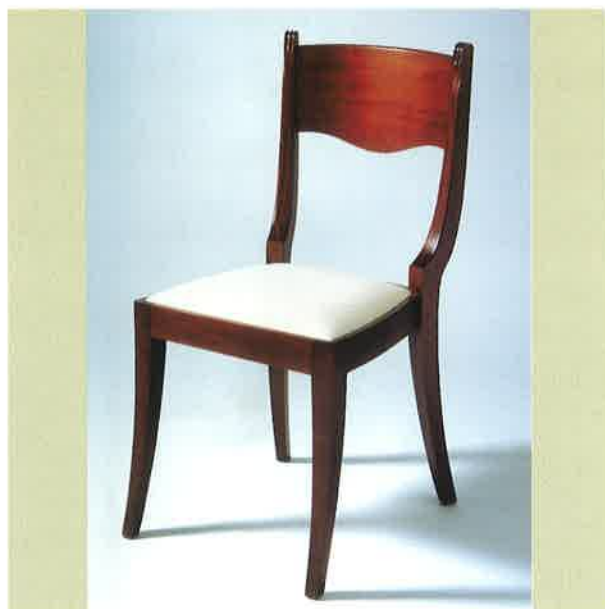

- (21) Αρ. Αίτησης Σχ. ή Υπ.: 980600231
(15) Ημερ. Καταχώρησης: 25/09/1998
(17) Ημερ. Λήξης 1ης πενταετίας: 25/09/2003
(71) Καταθέτης(ες): ΑΒΕΠΕ Α.Ε. "ΒΑΡΑΓΚΗΣ"
Λεωφ. Κηφισίας 38, ΠΑΡΑΔΕΙΣΟΣ ΑΜΑΡΟΥΣΙΟΥ, ΑΤΤΙΚΗ,
151 25, ΕΛΛΑΣ
(30) Συμβ. Προτεραιότητα(ες): –
(72) Δημιουργός(οι): 1. ΛΟΝΓΚΕΠΕ ΚΡΙΣΤΙΝ
2. ΠΑΡΜΕΝΙΔΗΣ ΓΕΩΡΓΙΟΣ
(74) Πληρεξούσιος: –
(74) Αντίκλητος: –
(28) Αριθμός Σχεδίων/Υποδειγμάτων: 1
(51) Διεθνής Ταξινόμηση: 06-07
(54) Προσδιορισμός αντικειμένου:
ΚΑΘΡΕΠΤΗΣ



- (21) Αρ. Αίτησης Σχ. ή Υπ.: 980600232
(15) Ημερ. Καταχώρησης: 25/09/1998
(17) Ημερ. Λήξης 1ης πενταετίας: 25/09/2003
(71) Καταθέτης(ες): ΑΒΕΠΕ Α.Ε. "ΒΑΡΑΓΚΗΣ"
Λεωφ. Κηφισίας 38, ΠΑΡΑΔΕΙΣΟΣ ΑΜΑΡΟΥΣΙΟΥ, ΑΤΤΙΚΗ,
151 25, ΕΛΛΑΣ
(30) Συμβ. Προτεραιότητα(ες): –
(72) Δημιουργός(οι): ΒΑΡΑΓΚΗΣ ΔΗΜΗΤΡΙΟΣ
(74) Πληρεξούσιος: –
(74) Αντίκλητος: –
(28) Αριθμός Σχεδίων/Υποδειγμάτων: 1
(51) Διεθνής Ταξινόμηση: 06-03
(54) Προσδιορισμός αντικειμένου:
ΤΡΑΠΕΖΙ



- (21) Αρ. Αίτησης Σχ. ή Υπ.: 980600233
 (15) Ημερ. Καταχώρησης: 25/09/1998
 (17) Ημερ. Λήξης 1ης πενταετίας: 25/09/2003
 (71) Καταθέτης(ες): ΑΒΕΠΕ Α.Ε. "ΒΑΡΑΓΚΗΣ"
 Λεωφ. Κηφισίας 38, ΠΑΡΑΔΕΙΣΟΣ ΑΜΑΡΟΥΣΙΟΥ, ΑΤΤΙΚΗ,
 151 25, ΕΛΛΑΣ
 (30) Συμβ. Προτεραιότητα(ες): –
 (72) Δημιουργός(οι): 1. ΛΟΝΓΚΕΠΕ ΚΡΙΣΤΙΝ
 2. ΠΑΡΜΕΝΙΔΗΣ ΓΕΩΡΓΙΟΣ
 (74) Πληρεξούσιος: –
 (74) Αντίκλητος: –
 (28) Αριθμός Σχεδίων/Υποδειγμάτων: 3
 (51) Διεθνής Ταξινόμηση: 06-04
 (54) Προσδιορισμός αντικειμένου:
 ΚΟΜΟΔΙΝΟ-ΣΥΡΤΑΡΙΕΡΑ ΟΡΙΖΟΝΤΙΑ-ΣΥΡΤΑΡΙΕΡΑ
 ΚΑΘΕΤΗ



- (21) Αρ. Αίτησης Σχ. ή Υπ.: 980600234
 (15) Ημερ. Καταχώρησης: 28/09/1998
 (17) Ημερ. Λήξης 1ης πενταετίας: 28/09/2003
 (71) Καταθέτης(ες): KIMBERLY-CLARK WORLDWIDE, INC.
 401 North Lake Street, NEENAH, WISCONSIN, 54956, USA
 (30) Συμβ. Προτεραιότητα(ες): 29-085598/26-03-98/US
 (για το σχέδιο 1), 29-085608/26-03-98/US (για το σχέδιο 2)
 (72) Δημιουργός(οι): TRAMONTINA PAUL FRANCIS
 (74) Πληρεξούσιος: ΒΑΓΕΝΑ ΘΕΟΔΩΡΑ, Δικηγόρος
 Κουμπάρη 2 ΑΘΗΝΑ 106 74
 (74) Αντίκλητος: ΠΑΠΑΚΩΝΣΤΑΝΤΙΝΟΥ ΕΛΕΝΗ, Δικηγόρος
 Κουμπάρη 2 ΑΘΗΝΑ 106 74
 (28) Αριθμός Σχεδίων/Υποδειγμάτων: 2
 (51) Διεθνής Ταξινόμηση: 09-03
 (54) Προσδιορισμός αντικειμένου:
 ΔΙΑΝΟΜΕΑΣ ΡΟΛΛΟΥ ΑΠΟΡΡΟΦΗΤΙΚΟΥ ΠΡΟΪΟΝΤΟΣ
 ΜΕ ΔΙΑΦΑΝΕΣ ΚΑΙ/Ή ΑΔΙΑΦΑΝΗΣ ΚΑΛΥΜΜΑ

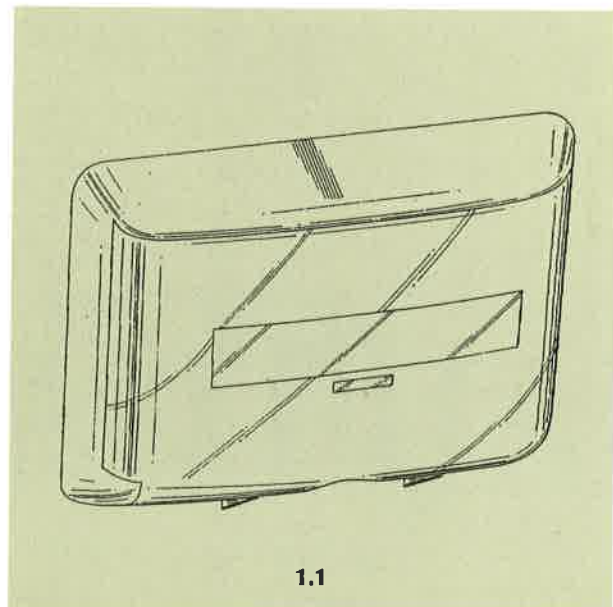

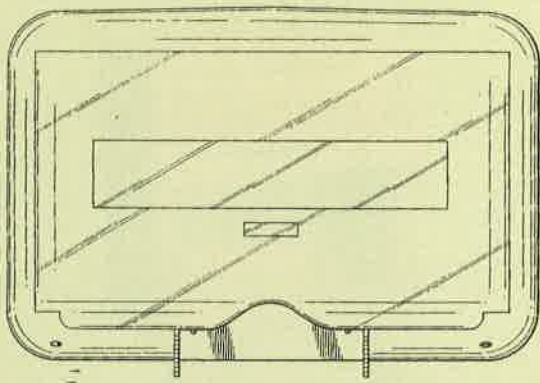

1.2

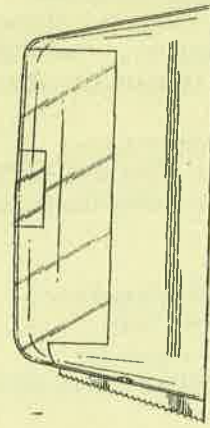

1.3

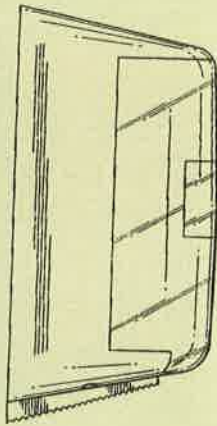

1.4

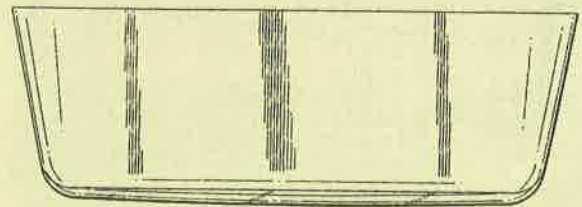

1.5

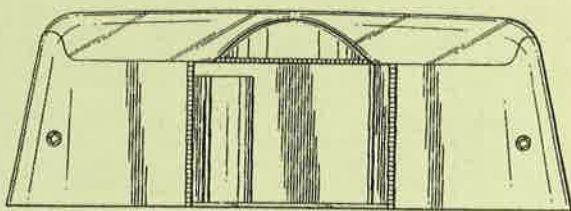

1.6

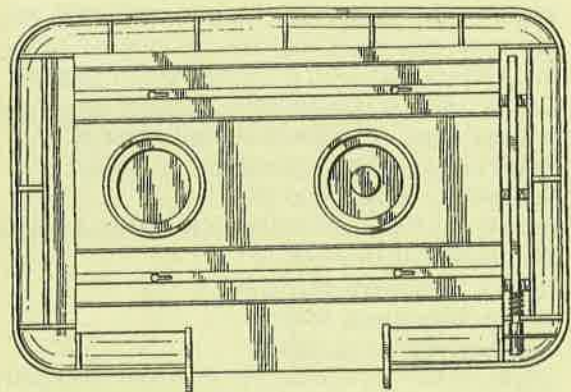

1.7

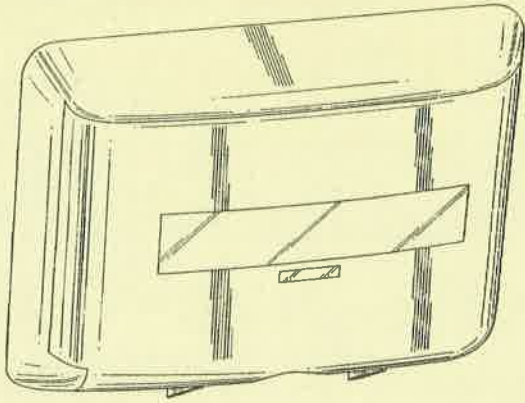

2.1

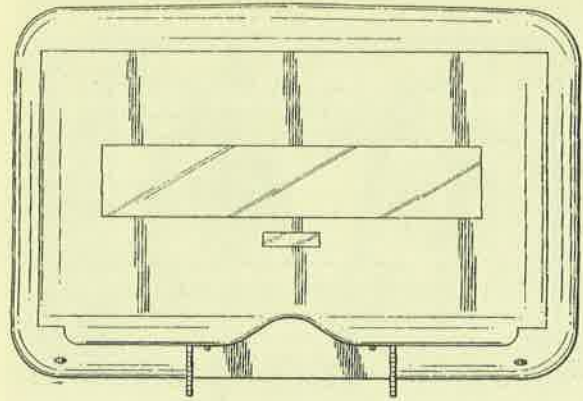

2.2

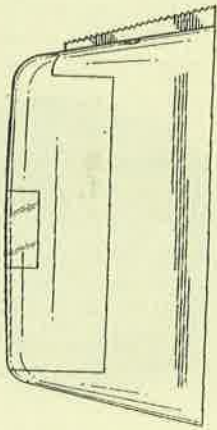

2.3

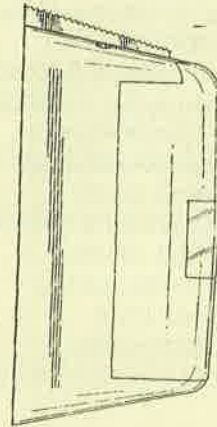

2.4

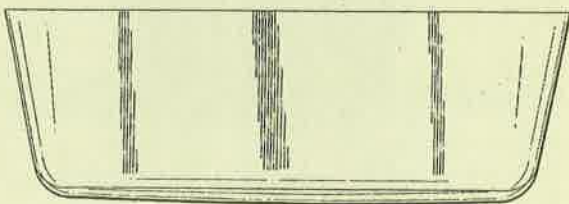

2.5

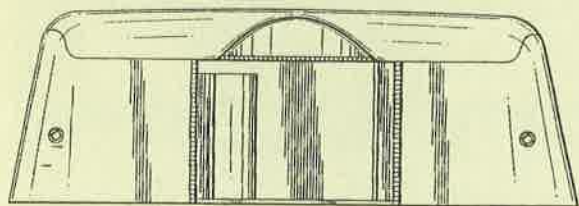

2.6

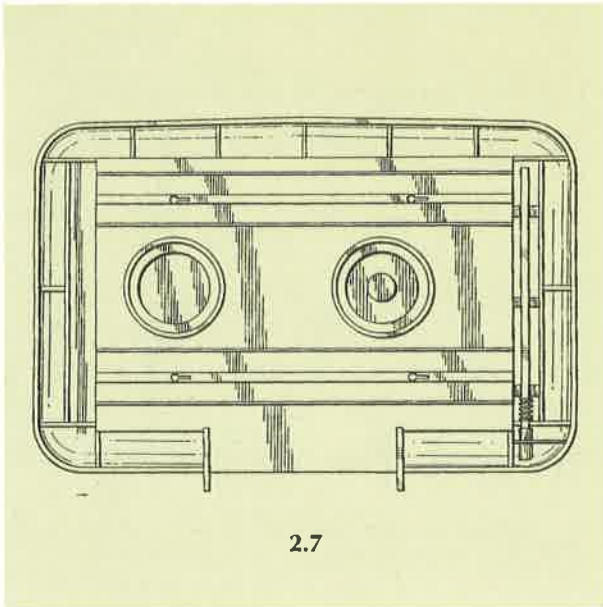

- (21) Αρ. Αίτησης Σχ. ή Υπ.: 980600235
(15) Ημερ. Καταχώρησης: 28/09/1998
(17) Ημερ. Λήξης 1ης πενταετίας: 28/09/2003
(71) Καταθέτης(ες): PERFETTI SPA
Via XXV Aprile 7/9, LAINATE (MILANO), I-20020, ITALY
(30) Συμβ. Προτεραιότητα(ες): TO980000076/30-03-98/IT
(72) Δημιουργός(οι): UBALDO TRALDI
(74) Πληρεξούσιος: ΒΑΓΕΝΑ ΘΕΟΔΩΡΑ, Δικηγόρος
Κουμπάρη 2 ΑΘΗΝΑ 106 74
(74) Αντίκλητος: ΠΑΠΑΚΩΝΣΤΑΝΤΙΝΟΥ ΕΛΕΝΗ, Δικηγόρος
Κουμπάρη 2 ΑΘΗΝΑ 106 74
(28) Αριθμός Σχεδίων/Υποδειγμάτων: 1
(51) Διεθνής Ταξινόμηση: 01-01
(54) Προσδιορισμός αντικειμένου:
ΦΟΡΜΑΡΙΣΜΕΝΟ ΓΛΥΚΙΣΜΑ ΜΕ ΣΧΗΜΑ ΚΟΚΚΟΥ ΚΑΦΕ



1.1



1.2



1.3



1.4



1.5



1.6



1.7

- (21) Αρ. Αίτησης Σχ. ή Υπ.: 980600236
(15) Ημερ. Καταχώρησης: 29/09/1998
(17) Ημερ. Λήξης 1ης πενταετίας: 29/09/2003
(71) Καταθέτης(ες): THE PROCTER & GAMBLE COMPANY
One Procter & Gamble Plaza, CINCINNATI, OHIO,
45202, USA
(30) Συμβ. Προτεραιότητα(ες): 29-085812/31-03-98/US
(72) Δημιουργός(οι): 1. ANDES WILLIAM SCOTT
2. LUND MARK THOMAS
(74) Πληρεξούσιος: ΠΑΠΑΧΡΙΣΤΟΠΟΥΛΟΥ ΧΡΙΣΤΙΝΑ, Δικηγ.
Χατζηγιάννη Μέξη 7 ΑΘΗΝΑ 115 28
(74) Αντίκλητος: ΚΙΛΙΜΙΡΗ-ΠΑΤΡΙΝΟΥ ANNA, Δικηγόρος
Χατζηγιάννη Μέξη 7 ΑΘΗΝΑ 115 28
(28) Αριθμός Σχεδίων/Υποδειγμάτων: 1
(51) Διεθνής Ταξινόμηση: 09-07
(54) Προσδιορισμός αντικειμένου:
ΣΤΟΜΙΟ

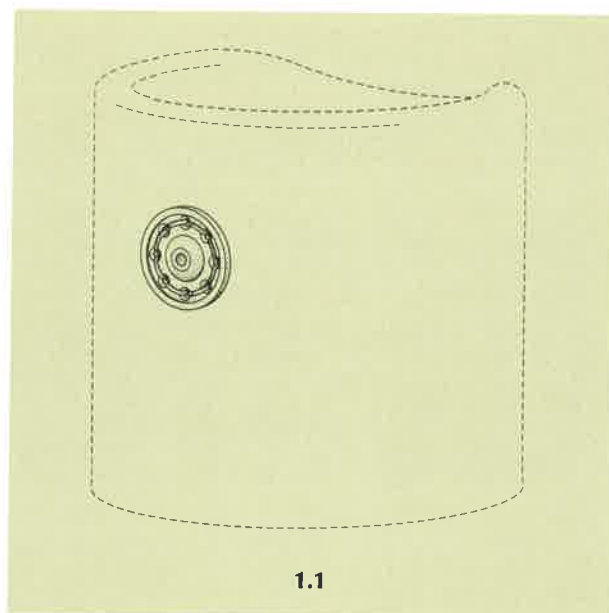

1.1

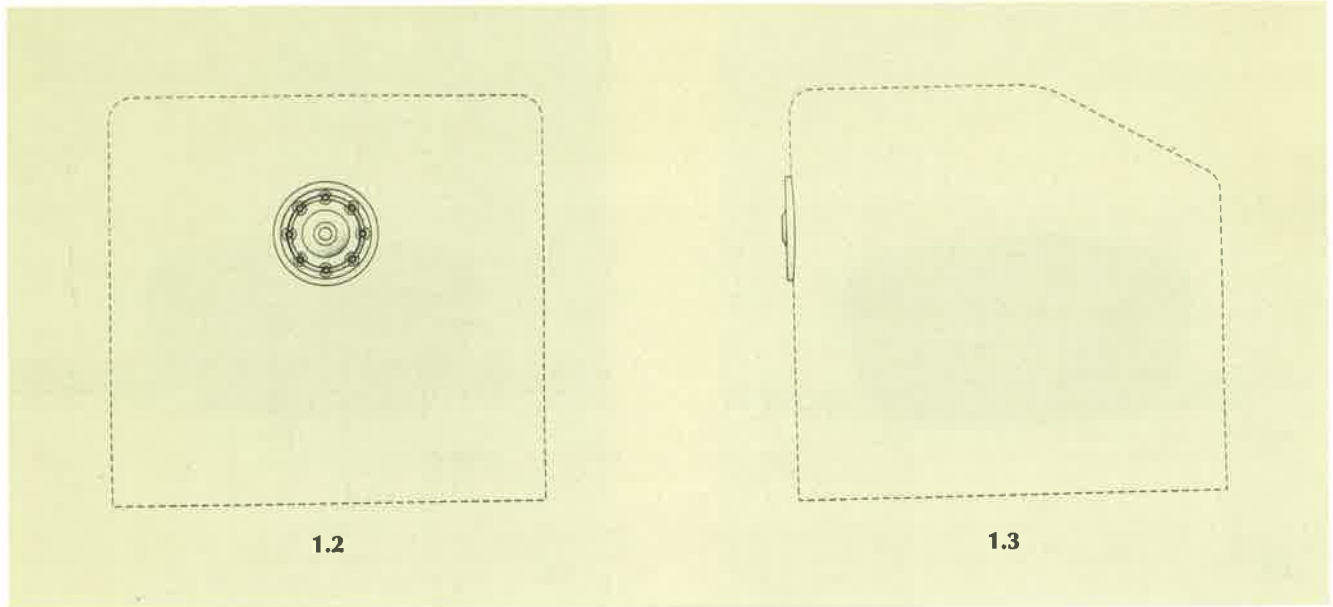

1.2

1.3

- (21) Αρ. Αίτησης Σχ. ή Υπ.: 980600237
 (15) Ημερ. Καταχώρησης: 30/09/1998
 (17) Ημερ. Λήξης 1ης πενταετίας: 30/09/2003
 (71) Καταθέτης(ες): H.F. & Ph. F. REEMTSMA GMBH
 Parkstrasse 51, HAMBURG, 22605, GERMANY
 (30) Συμβ. Προτεραιότητα(ες): -
 (72) Δημιουργός(οι): 1. HAUSEN VOLKER DR.
 2. ΚΕΙΚΑΒΟΥΣΣΙ MARIAN
 3. ΛΙΕΚΕΦΕΤΤ ΗΟΛΓΕΡ DR.
 4. ROTHΕ WERNER
 5. ΤΑΛΑΚΕΡΕΡ PETER
 (74) Πληρεξούσιος: ΛΥΜΠΕΡΗΣ ΝΙΚΟΛΑΟΣ, Δικηγόρος
 Στουρνάρα 37 ΑΘΗΝΑ 106 82
 (74) Αντίκλητος: ΛΥΜΠΕΡΗΣ ΝΙΚΟΛΑΟΣ, Δικηγόρος
 Στουρνάρα 37 ΑΘΗΝΑ 106 82
 (28) Αριθμός Σχεδίων/Υποδειγμάτων: 10
 (51) Διεθνής Ταξινόμηση: 09-03
 (54) Προσδιορισμός αντικειμένου:
 ΟΒΑΛ ΠΑΚΕΤΟ

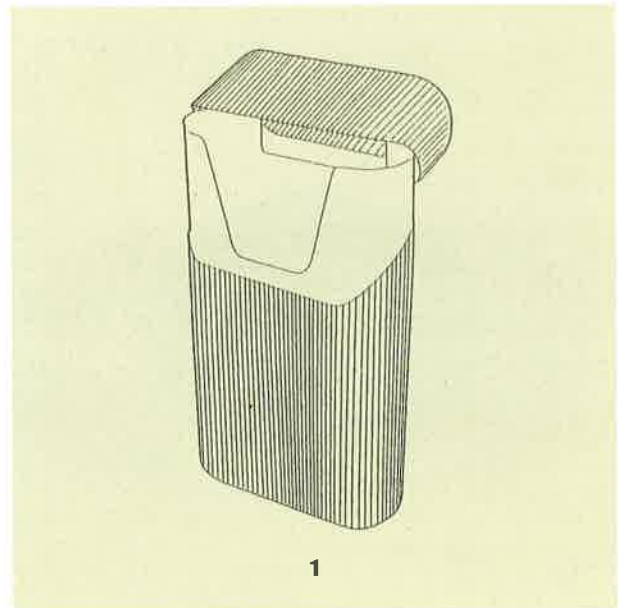

1

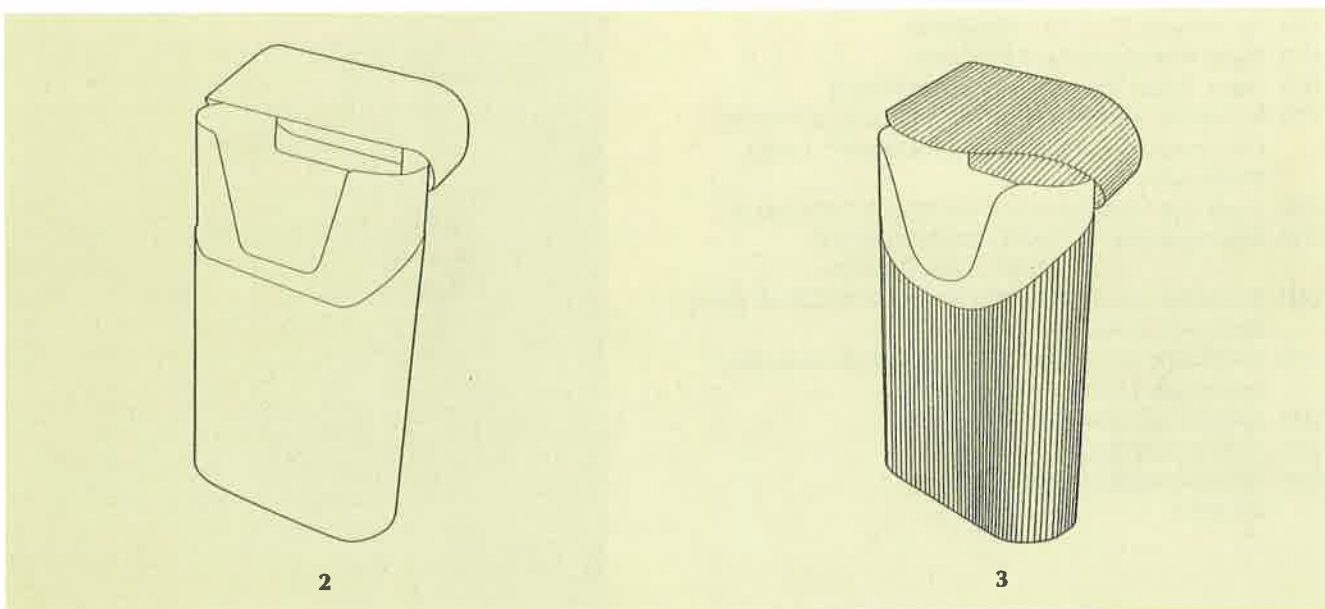

2

3

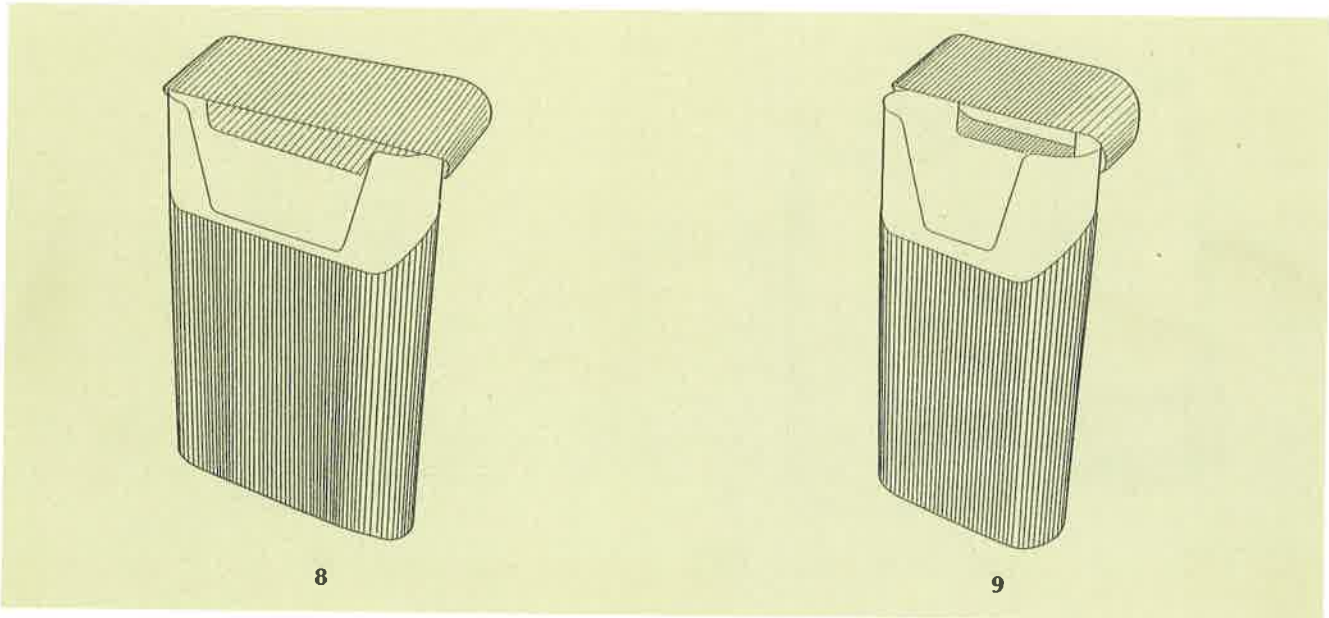
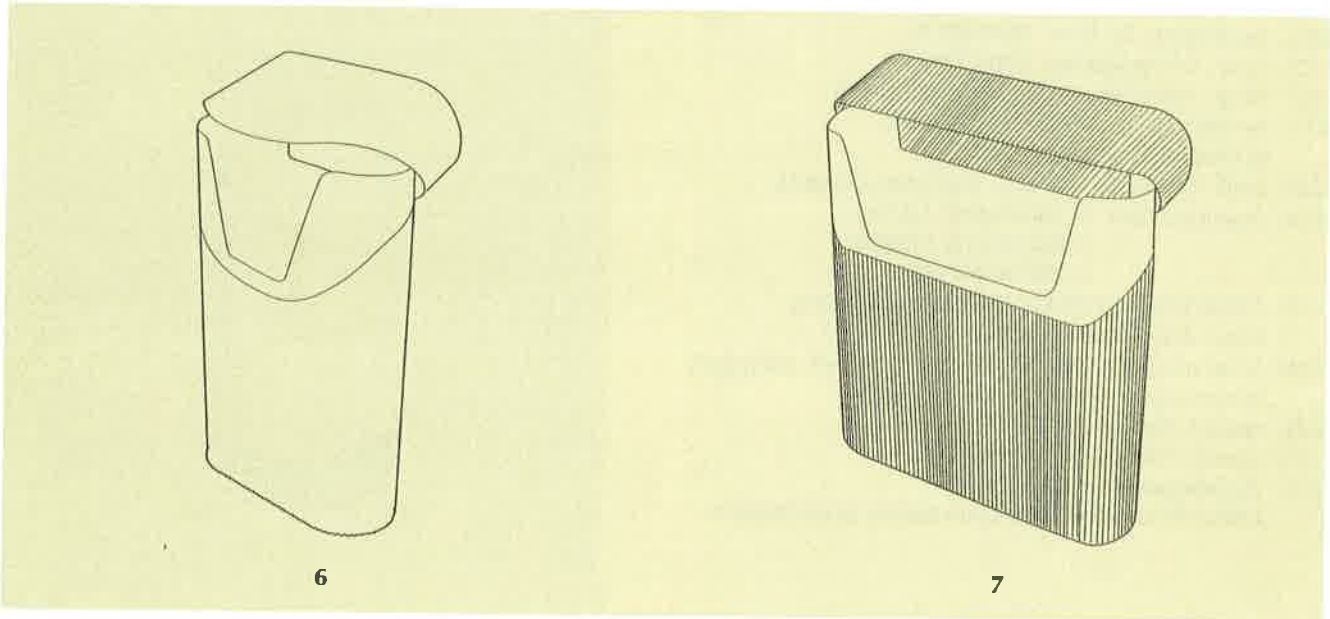
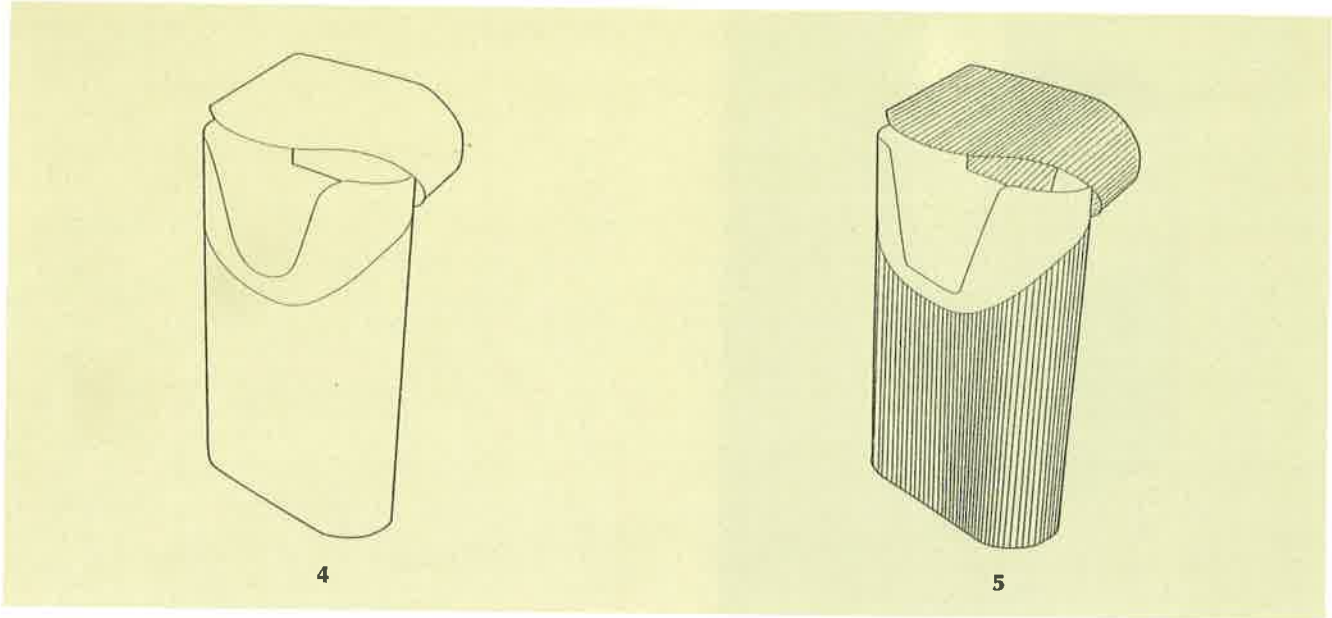

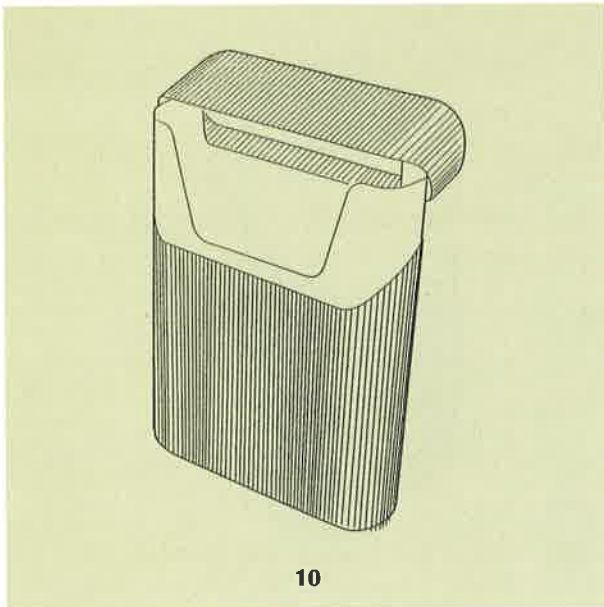

- (21) Αρ. Αίτησης Σχ. ή Υπ.: 980600238
 (15) Ημερ. Καταχώρησης: 30/09/1998
 (17) Ημερ. Λήξης 1ης πενταετίας: 30/09/2003
 (71) Καταθέτης(ες): ASTRA AKTIEBOLAG,
 SODERTAΛJE, S-151 85, SWEDEN
 (30) Συμβ. Προτεραιότητα(ες): 980739/30-03-98/SE
 (72) Δημιουργός(οι): 1. DAGSLAND ALLAN
 2. MCGUGAN STEVEN
 3. VIRTANEN RISTO
 (74) Πληρεξούσιος: ΔΗΜΟΥ ΧΡΙΣΤΙΝΑ, Δικηγόρος
 Κουμπάρη 2 ΑΘΗΝΑ 106 74
 (74) Αντίκλητος: ΠΑΠΑΚΩΝΣΤΑΝΤΙΝΟΥ ΕΛΕΝΗ, Δικηγόρος
 Κουμπάρη 2 ΑΘΗΝΑ 106 74
 (28) Αριθμός Σχεδίων/Υποδειγμάτων: 1
 (51) Διεθνής Ταξινόμηση: 24-04
 (54) Προσδιορισμός αντικειμένου:
 ΣΥΣΚΕΥΗ ΧΟΡΗΓΗΣΕΩΣ ΦΑΡΜΑΚΩΝ ΔΙ'ΕΙΣΠΝΟΩΝ

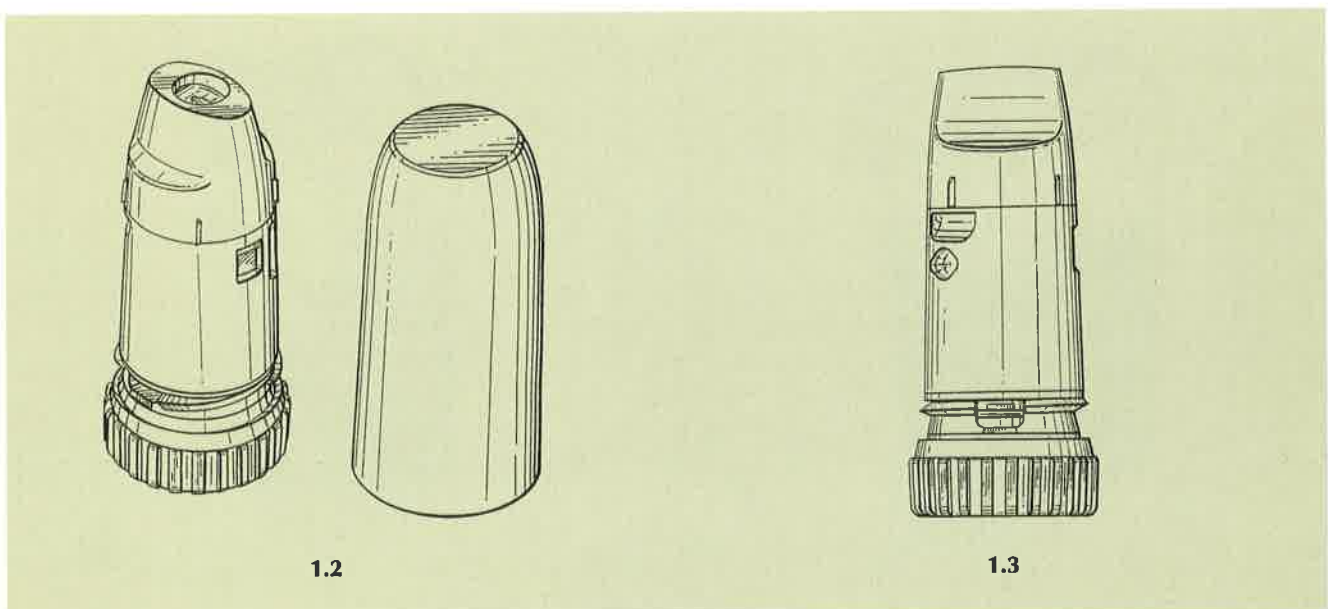
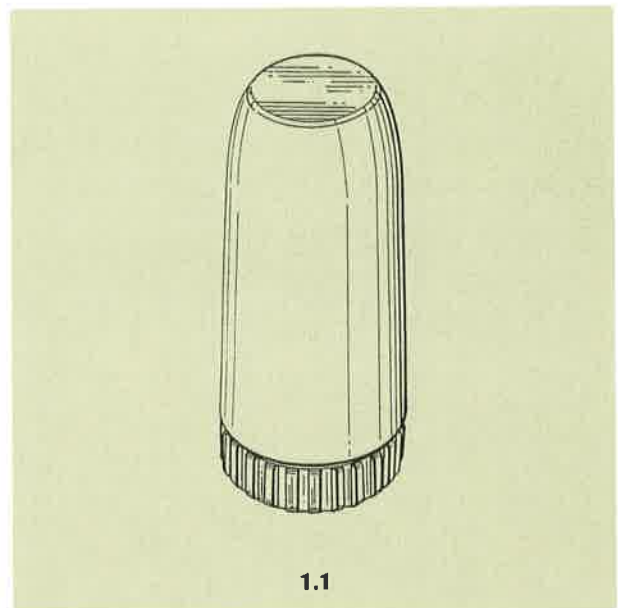

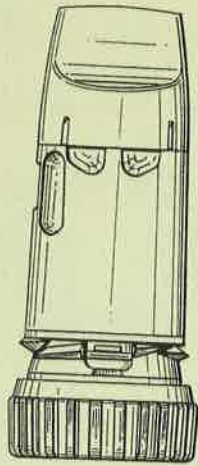

1.4

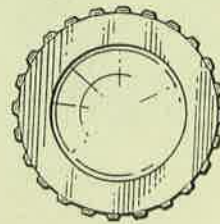

1.5

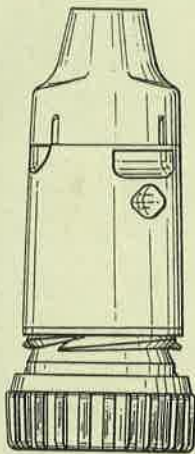

1.6

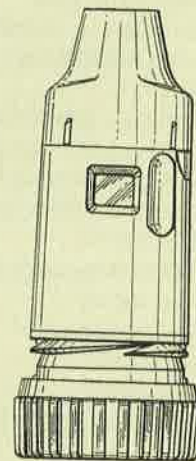

1.7

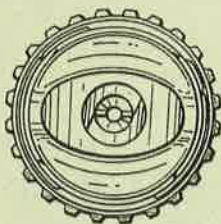

1.8

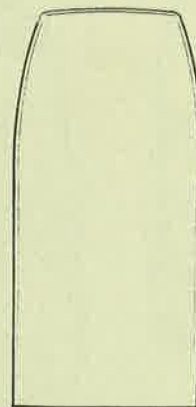

1.9

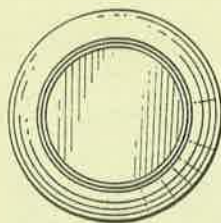

1.10

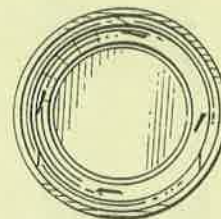

1.11

- (21) Αρ. Αίτησης Σχ. ή Υπ.: 980600239
(15) Ημερ. Καταχώρησης: 30/09/1998
(17) Ημερ. Λήξης 1ης πενταετίας: 30/09/2003
(71) Καταθέτης(ες): ASTRA AKTIEBOLAG, SODERTALJE,
S-151 85, SWEDEN
(30) Συμβ. Προτεραιότητα(ες): 980737/30-03-98/SE
(72) Δημιουργός(οι): 1. DAGSLAND ALLAN
2. VIRTANEN RISTO
(74) Πληρεξούσιος: ΔΗΜΟΥ ΧΡΙΣΤΙΝΑ, Δικηγόρος
Κουμπάρη 2 ΑΘΗΝΑ 106 74
(74) Αντίκλητος: ΠΑΠΑΚΩΝΣΤΑΝΤΙΝΟΥ ΕΛΕΝΗ, Δικηγόρος
Κουμπάρη 2 ΑΘΗΝΑ 106 74
(28) Αριθμός Σχεδίων/Υποδειγμάτων: 1
(51) Διεθνής Ταξινόμηση: 24-04
(54) Προσδιορισμός αντικειμένου:
ΣΥΣΚΕΥΗ ΧΟΡΗΓΗΣΕΩΣ ΦΑΡΜΑΚΩΝ ΔΙ'ΕΙΣΠΝΟΩΝ

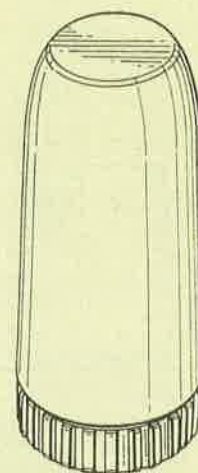

1.1



1.2

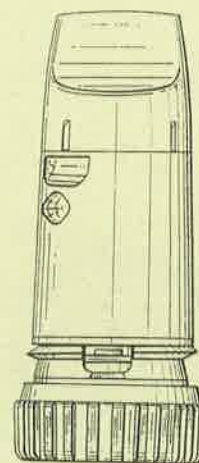
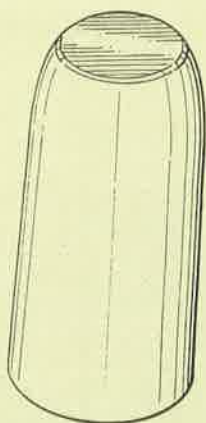

1.3

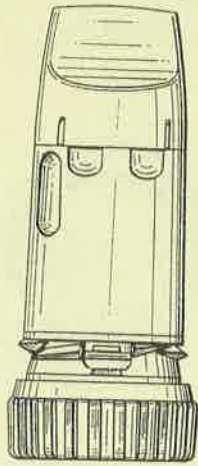

1.4

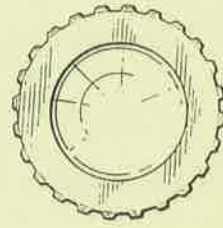

1.5

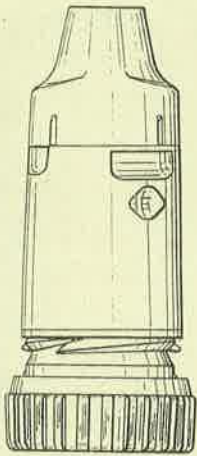

1.6

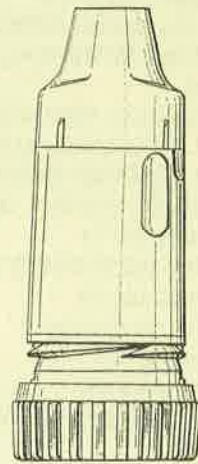

1.7

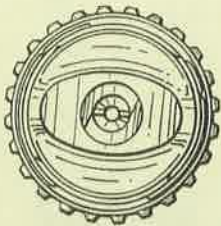

1.8

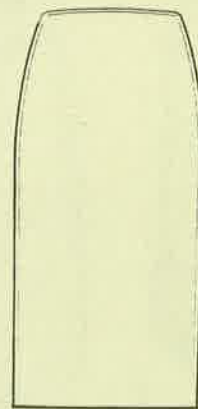

1.9

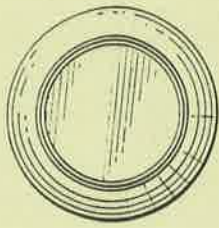

1.10

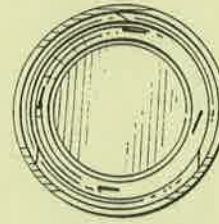

1.11

- (21) Αρ. Αίτησης Σχ. ή Υπ.: 980600240
(15) Ημερ. Καταχώρησης: 30/09/1998
(17) Ημερ. Λήξης 1ης πενταετίας: 30/09/2003
(71) Καταθέτης(ες): ASTRA AKTIEBOLAG, SODERTALJE,
S-151 85, SWEDEN
(30) Συμβ. Προτεραιότητα(ες): 980738/30-03-98/SE
(72) Δημιουργός(οι): 1. DAGSLAND ALLAN
2. VIRTANEN RISTO
(74) Πληρεξούσιος: ΔΗΜΟΥ ΧΡΙΣΤΙΝΑ, Δικηγόρος
Κουμπάρη 2 ΑΘΗΝΑ 106 74
(74) Αντίκλητος: ΠΑΠΑΚΩΝΣΤΑΝΤΙΝΟΥ ΕΛΕΝΗ, Δικηγόρος
Κουμπάρη 2 ΑΘΗΝΑ 106 74
(28) Αριθμός Σχεδίων/Υποδειγμάτων: 1
(51) Διεθνής Ταξινόμηση: 24-04
(54) Προσδιορισμός αντικειμένου:
ΣΥΣΚΕΥΗ ΧΟΡΗΓΗΣΕΩΣ ΦΑΡΜΑΚΩΝ ΔΙ'ΕΙΣΠΝΟΩΝ

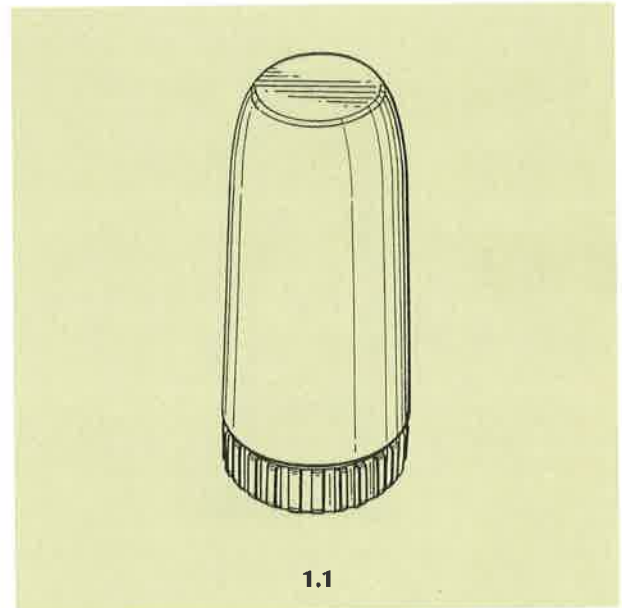

1.1

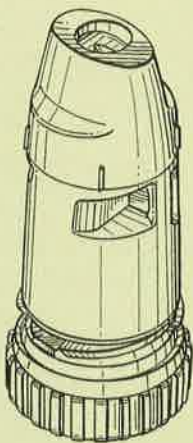

1.2

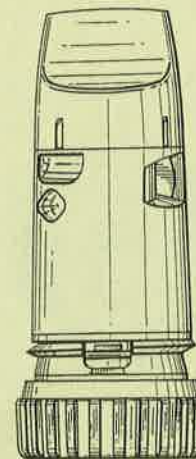
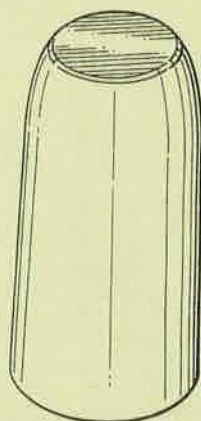

1.3

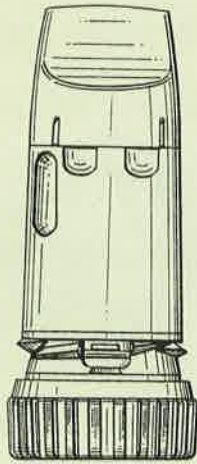

1.4

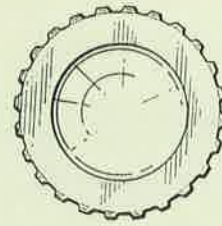

1.5

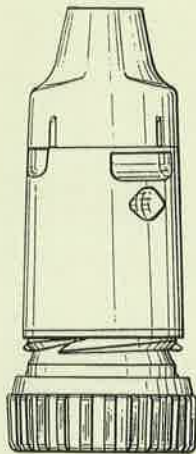

1.6

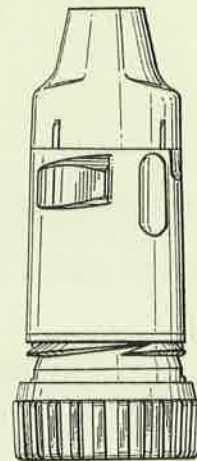

1.7

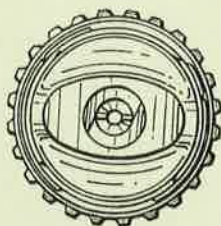

1.8



1.9

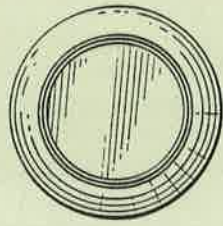

1.10

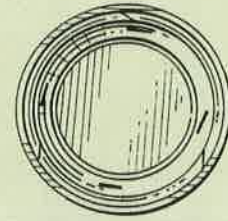

1.11

ΕΥΡΕΤΗΡΙΟ ΑΙΤΗΣΕΩΝ ΣΥΜΦΩΝΑ ΜΕ ΤΗΝ ΑΛΦΑΒΗΤΙΚΗ ΣΕΙΡΑ ΤΩΝ ΚΑΤΑΘΕΤΩΝ

ΚΑΤΑΘΕΤΗΣ (71)	ΠΡΟΣΔΙΟΡΙΣΜΟΣ ΑΝΤ/ΜΕΝΟΥ ΣΧ.Η ΥΠ. (54)	ΚΑΤ/ΡΗΣΗ (15)	ΑΡ.ΑΙΤ. (21)
ASTRA AKTIEBOLAG	ΣΥΣΚΕΥΗ ΧΟΡΗΓΗΣΕΩΣ ΦΑΡΜΑΚΩΝ ΔΙ'ΕΙΣΠΝΟΩΝ	30/09/1998	980600238
ASTRA AKTIEBOLAG	ΣΥΣΚΕΥΗ ΧΟΡΗΓΗΣΕΩΣ ΦΑΡΜΑΚΩΝ ΔΙ'ΕΙΣΠΝΟΩΝ	30/09/1998	980600239
ASTRA AKTIEBOLAG	ΣΥΣΚΕΥΗ ΧΟΡΗΓΗΣΕΩΣ ΦΑΡΜΑΚΩΝ ΔΙ'ΕΙΣΠΝΟΩΝ	30/09/1998	980600240
COBRA ELECTRONICS CORP.	ΠΡΟΣΩΠΙΚΗ ΣΥΣΚΕΥΗ ΕΠΙΚΟΙΝΩΝΙΑΣ	18/09/1998	980600222
ECO LEAN AB	* Έχει ζητηθεί αναβολή δημοσίευσης	*	980600217
H.F. & Ph. F. REEMTSMA GMBH	ΟΒΑΛ ΠΑΚΕΤΟ	30/09/1998	980600237
HHH BOOTLEGGERS (OVERSEAS) LTD	ΚΑΝΙΣΤΡΟ (ΜΠΙΤΟΝΙ)	18/08/1998	980600201
IMPERIAL TOBACCO LIMITED	ΠΑΚΕΤΟ ΓΙΑ ΕΙΔΗ ΚΑΠΝΙΣΤΟΥ	23/09/1998	980600223
KIMBERLY-CLARK WORLDWIDE, INC.	ΔΙΑΝΟΜΕΑΣ ΡΟΛΛΟΥ ΑΠΟΡΡΟΦΗΤΙΚΟΥ ΠΡΟΪΟΝΤΟΣ ΜΕ ΔΙΑΦΑΝΕΣ ΚΑΙ /Ή ΑΔΙΑΦΑΝΗΣ ΚΑΛΥΜΜΑ	28/09/1998	980600234
PEPSICO-HBH ΑΝΩΝΥΜΟΣ ΒΙΟΜΗΧΑΝΙΚΗ ΕΤΑΙΡΕΙΑ	ΦΙΑΛΗ	25/09/1998	980600227
PERFETTI SPA	ΦΟΡΜΑΡΙΣΜΕΝΟ ΓΛΥΚΙΣΜΑ ΜΕ ΣΧΗΜΑ ΚΟΚΚΟΥ ΚΑΦΕ	28/09/1998	980600235
PFIZER RESEARCH & DEVELOPMENT COMPANY, NV/SA	ΦΑΡΜΑΚΕΥΤΙΚΟ ΔΙΣΚΙΟ	23/09/1998	980600225
PFIZER RESEARCH & DEVELOPMENT COMPANY, NV/SA	ΦΑΡΜΑΚΕΥΤΙΚΟ ΔΙΣΚΙΟ	23/09/1998	980600224
PHARMACIA & UPJOHN AB	*Έχει ζητηθεί αναβολή δημοσίευσης	*	980600221
POLYCITY ENTERPRISE LIMITED	ΜΙΚΡΟΣ ΕΠΙΠΕΔΟΣ ΑΝΑΠΤΗΡΑΣ	23/09/1998	980600226
TELEFONAKTIEBOLAGET LM ERICSSON	ΕΞΑΡΤΗΜΑ ΚΙΝΗΤΟΥ ΤΗΛΕΦΩΝΟΥ	14/09/1998	980600214
THE GOODYEAR TIRE & RUBBER COMPANY	ΠΕΛΜΑ ΕΛΑΣΤΙΚΟΥ	16/09/1998	980600218
THE PROCTER & GAMBLE COMPANY	ΣΤΟΜΙΟ	29/09/1998	980600236
ΑΒΕΠΕ Α.Ε. "ΒΑΡΑΓΚΗΣ"	ΜΠΟΥΦΕΣ	25/09/1998	980600229
ΑΒΕΠΕ Α.Ε. "ΒΑΡΑΓΚΗΣ"	ΤΡΑΠΕΖΙ	25/09/1998	980600232
ΑΒΕΠΕ Α.Ε. "ΒΑΡΑΓΚΗΣ"	ΚΑΡΕΚΛΑ	25/09/1998	980600230
ΑΒΕΠΕ Α.Ε. "ΒΑΡΑΓΚΗΣ"	ΚΑΘΡΕΠΤΗΣ	25/09/1998	980600231
ΑΒΕΠΕ Α.Ε. "ΒΑΡΑΓΚΗΣ"	ΚΟΜΟΔΙΝΟ-ΣΥΡΤΑΡΙΕΡΑ ΟΡΙΖΟΝΤΙΑ-ΣΥΡΤΑΡΙΕΡΑ ΚΑΘΕΤΗ	25/09/1998	980600233
ΑΒΕΠΕ Α.Ε. "ΒΑΡΑΓΚΗΣ"	ΚΡΕΒΑΤΙ	25/09/1998	980600228

ΚΑΤΑΘΕΤΗΣ (71)	ΠΡΟΣΔΙΟΡΙΣΜΟΣ ΑΝΤ/ΜΕΝΟΥ ΣΧ.Η ΥΠ. (54)	ΚΑΤ/ΡΗΣΗ (15)	ΑΡ.ΑΙΤ. (21)
ΔΗΜΑΣ Α.Ε.Β.Ε.	ΕΙΔΙΚΟ ΚΕΡΑΜΙΔΙ ΓΙΑ ΤΗ ΔΙΕΛΕΥΣΗ ΣΩΛΗΝΩΣΕΩΝ Ή ΚΑΛΩΔΙΩΝ ΣΕ ΚΕΡΑΜΟΣΚΕΠΗ	18/09/1998	980600220
ΕΤΕΜ Α.Ε. ΕΤΑΙΡΕΙΑ ΕΛΑΦΡΩΝ ΜΕΤΑΛΛΩΝ Α.Ε.	ΣΥΝΘΕΤΟ ΦΥΛΛΟ, ΑΠΟΤΕΛΟΥΜΕΝΟ ΑΠΟ ΜΗ ΤΟΞΙΚΟ ΠΥΡΗΝΑ ΠΟΛΥΑΙΘΥΛΕΝΙΟΥ ΡΕ (Ή ΠΟΛΥΟΥΡΕΘΑΝΗΣ)	17/09/1998	980600219
ΜΟΥΣΤΕΡΑΚΗΣ ΧΑΡΙΤΩΝΟΣ ΘΕΟΔΩΡΟΣ	ΚΟΣΜΗΜΑΤΑ	10/09/1998	980600210
ΠΑΝΑΓΟΥ ΠΑΝΑΓΟΥ ΑΝΑΣΤΑΣΙΟΣ	ΣΤΗΘΟΔΕΣΜΟΣ	15/09/1998	980600216
ΤΟΝΤΗ ΣΩΤΗΡΙΟΥ ΝΤΟΡΕΤΤΑ	ΚΟΣΜΗΜΑΤΑ	10/09/1998	980600212
ΤΟΝΤΗ ΣΩΤΗΡΙΟΥ ΝΤΟΡΕΤΤΑ	ΚΟΣΜΗΜΑΤΑ	10/09/1998	980600211
ΤΟΝΤΗ ΣΩΤΗΡΙΟΥ ΝΤΟΡΕΤΤΑ	ΚΟΣΜΗΜΑΤΑ	10/09/1998	980600213
ΦΙΛΥΡΑ ΑΕΒΕ	ΑΠΕΙΚΟΝΙΣΕΙΣ ΣΧΕΔΙΩΝ ΜΕ ΓΕΩΜΕΤΡΙΚΟ ΠΡΟΣΔΙΟΡΙΣΜΟ, ΠΕΡΙΕΧΟΝΤΕΣ ΠΑΡΑΣΤΑΣΕΙΣ ΓΙΑ ΤΗΝ ΔΙΑΚΟΣΜΗΣΗ ΥΦΑΝΤΩΝ Ή ΜΕ ΑΛΛΟ ΤΡΟΠΟ ΚΑΤΑΣΚΕΥΑΣΜΕΝΩΝ ΥΦΑΣΜΑΤΩΝ ΣΕ ΟΛΟΥΣ ΤΟΥΣ ΔΥΝΑΤΟΥΣ ΧΡΩΜΑΤΙΚΟΥΣ ΣΥΝΔΥΑΣΜΟΥΣ	03/09/1998	980600208

ΜΕΡΟΣ Β'
ΧΟΡΗΓΗΣΕΙΣ ΠΙΣΤΟΠΟΙΗΤΙΚΩΝ ΚΑΤΑΧΩΡΗΣΗΣ ΣΧΕΔΙΩΝ ΚΑΙ ΥΠΟΔΕΙΓΜΑΤΩΝ

- (11) **Αρ. Πιστοποιητικού Καταχώρησης Σχ. ή Υπ.: 6000101**
(21) Αρ. Αίτησης Σχ. ή Υπ.: 980600001
(15) Ημερ. Καταχώρησης: 05 / 01 / 1998
(47) Ημερ. Χορήγησης: 01 / 02 / 1999
(73) Δικαιούχος (οι): SOCIETE DES EAUX MINERALES LIBANAISES SAL
Sohat Building, Hazmieh LEBANON
(54) Προσδιορισμός αντικειμένου:
ΣΧΕΔΙΟ ΦΙΑΛΗΣ

Περισσότερα στοιχεία στην πρώτη δημοσίευση: ΕΔΒΙ (Τεύχος Β') Ιουνίου 1998

- (11) **Αρ. Πιστοποιητικού Καταχώρησης Σχ. ή Υπ.: 6000102**
(21) Αρ. Αίτησης Σχ. ή Υπ.: 980600002
(15) Ημερ. Καταχώρησης: 15 / 01 / 1998
(47) Ημερ. Χορήγησης: 01 / 02 / 1999
(73) Δικαιούχος (οι): PROFIL ΑΛΟΥΜΙΝΙΟΝ Α.Β.Ε.
56ο χλμ Εθνικής Οδού Αθηνών-Λαμίας 320 11 ΟΙΝΟΦΥΤΑ ΒΟΙΩΤΙΑΣ, ΕΛΛΑΣ
(54) Προσδιορισμός αντικειμένου:
ΑΝΟΙΓΟΜΕΝΟ ΣΥΣΤΗΜΑ ΠΡΟΦΙΛ ΑΛΟΥΜΙΝΙΟΥ

Περισσότερα στοιχεία στην πρώτη δημοσίευση: ΕΔΒΙ (Τεύχος Β') Ιουνίου 1998

- (11) **Αρ. Πιστοποιητικού Καταχώρησης Σχ. ή Υπ.: 6000103**
(21) Αρ. Αίτησης Σχ. ή Υπ.: 980600003
(15) Ημερ. Καταχώρησης: 15 / 01 / 1998
(47) Ημερ. Χορήγησης: 01 / 02 / 1999
(73) Δικαιούχος (οι): PROFIL ΑΛΟΥΜΙΝΙΟΝ Α.Β.Ε.
56ο χλμ Εθνικής Οδού Αθηνών-Λαμίας 320 11 ΟΙΝΟΦΥΤΑ ΒΟΙΩΤΙΑΣ, ΕΛΛΑΣ
(54) Προσδιορισμός αντικειμένου:
ΣΥΡΟΜΕΝΟ ΣΥΣΤΗΜΑ ΠΡΟΦΙΛ ΑΛΟΥΜΙΝΙΟΥ

Περισσότερα στοιχεία στην πρώτη δημοσίευση: ΕΔΒΙ (Τεύχος Β') Ιουνίου 1998

- (11) **Αρ. Πιστοποιητικού Καταχώρησης Σχ. ή Υπ.: 6000104**
(21) Αρ. Αίτησης Σχ. ή Υπ.: 980600004
(15) Ημερ. Καταχώρησης: 15 / 01 / 1998
(47) Ημερ. Χορήγησης: 01 / 02 / 1999
(73) Δικαιούχος (οι): PROFIL ΑΛΟΥΜΙΝΙΟΥ Α.Β.Ε.
56ο χλμ Εθνικής Οδού Αθηνών-Λαμίας 320 11 ΟΙΝΟΦΥΤΑ ΒΟΙΩΤΙΑΣ, ΕΛΛΑΣ
(54) Προσδιορισμός αντικειμένου:
ΣΥΡΟΜΕΝΟ ΣΥΣΤΗΜΑ ΠΡΟΦΙΛ ΑΛΟΥΜΙΝΙΟΥ

Περισσότερα στοιχεία στην πρώτη δημοσίευση: ΕΔΒΙ (Τεύχος Β') Ιουνίου 1998

(11) Αρ. Πιστοποιητικού Καταχώρησης Σχ. ή Υπ.: 6000105

(21) Αρ. Αίτησης Σχ. ή Υπ.: 980600005

(15) Ημερ. Καταχώρησης: 15 / 01 / 1998

(47) Ημερ. Χορήγησης: 01 / 02 / 1999

(73) Δικαιούχος (οι): PROFIL ΑΛΟΥΜΙΝΙΟΝ Α.Β.Ε.

56ο χλμ Εθνικής Οδού Αθηνών-Λαμίας 320 11 ΟΙΝΟΦΥΤΑ ΒΟΙΩΤΙΑΣ, ΕΛΛΑΣ

(54) Προσδιορισμός αντικειμένου:

ΣΥΡΟΜΕΝΟ ΣΥΣΤΗΜΑ ΠΡΟΦΙΛ ΑΛΟΥΜΙΝΙΟΥ

Περισσότερα στοιχεία στην πρώτη δημοσίευση: ΕΔΒΙ (Τεύχος Β') Ιουνίου 1998

(11) Αρ. Πιστοποιητικού Καταχώρησης Σχ. ή Υπ.: 6000106

(21) Αρ. Αίτησης Σχ. ή Υπ.: 980600006

(15) Ημερ. Καταχώρησης: 15 / 01 / 1998

(47) Ημερ. Χορήγησης: 01 / 02 / 1999

(73) Δικαιούχος (οι): PROFIL ΑΛΟΥΜΙΝΙΟΝ Α.Β.Ε.

56ο χλμ Εθνικής Οδού Αθηνών-Λαμίας 320 11 ΟΙΝΟΦΥΤΑ ΒΟΙΩΤΙΑΣ, ΕΛΛΑΣ

(54) Προσδιορισμός αντικειμένου:

ΑΝΟΙΓΟΜΕΝΟ ΘΕΡΜΟΗΧΟΜΟΝΩΤΙΚΟ ΣΥΣΤΗΜΑ ΠΡΟΦΙΛ ΑΛΟΥΜΙΝΙΟΥ

Περισσότερα στοιχεία στην πρώτη δημοσίευση: ΕΔΒΙ (Τεύχος Β') Ιουνίου 1998

(11) Αρ. Πιστοποιητικού Καταχώρησης Σχ. ή Υπ.: 6000107

(21) Αρ. Αίτησης Σχ. ή Υπ.: 980600007

(15) Ημερ. Καταχώρησης: 15 / 01 / 1999

(47) Ημερ. Χορήγησης: 01 / 02 / 1999

(73) Δικαιούχος (οι): FF SEELEY NOMINEES PTY LTD

1-11 Rothesay Avenue, St. Marys South Australia 5042 AUSTRALIA

(54) Προσδιορισμός αντικειμένου:

ΕΝΤΟΙΧΙΣΜΕΝΗ ΜΟΝΑΔΑ ΕΛΕΓΧΟΥ

Περισσότερα στοιχεία στην πρώτη δημοσίευση: ΕΔΒΙ (Τεύχος Β') Ιουνίου 1998

(11) Αρ. Πιστοποιητικού Καταχώρησης Σχ. ή Υπ.: 6000108

(21) Αρ. Αίτησης Σχ. ή Υπ.: 980600008

(15) Ημερ. Καταχώρησης: 19 / 01 / 1998

(47) Ημερ. Χορήγησης: 01 / 02 / 1999

(73) Δικαιούχος (οι): S.C. JOHNSON & SON INC.

Wisconsin 53403 USA

(54) Προσδιορισμός αντικειμένου:

ΠΕΡΙΒΛΗΜΑ ΔΙΑΝΕΜΗΤΟΥ

Περισσότερα στοιχεία στην πρώτη δημοσίευση: ΕΔΒΙ (Τεύχος Β') Ιουνίου 1998

(11) Αρ. Πιστοποιητικού Καταχώρησης Σχ. ή Υπ.: 6000109

(21) Αρ. Αίτησης Σχ. ή Υπ.: 980600009

(15) Ημερ. Καταχώρησης: 20 / 01 / 1998

(47) Ημερ. Χορήγησης: 01 / 02 / 1999

(73) Δικαιούχος (οι): POLYPACK Βιομηχανία Πλαστικών και Ειδών Συσκευασίας Ανώνυμη Εταιρεία
Δημαράκη 16 118 55 ΒΟΤΑΝΙΚΟΣ, ΕΛΛΑΣ

(54) Προσδιορισμός αντικειμένου:

ΤΕΤΡΑΓΩΝΗ ΠΛΑΣΤΙΚΗ ΦΙΑΛΗ ΓΙΑ ΥΓΡΑ ΤΡΟΦΙΜΑ

Περισσότερα στοιχεία στην πρώτη δημοσίευση: ΕΔΒΙ (Τεύχος Β') Ιουνίου 1998

(11) Αρ. Πιστοποιητικού Καταχώρησης Σχ. ή Υπ.: 6000110

(21) Αρ. Αίτησης Σχ. ή Υπ.: 980600010

(15) Ημερ. Καταχώρησης: 23 / 01 / 1998

(47) Ημερ. Χορήγησης: 01 / 02 / 1999

(73) Δικαιούχος (οι): SIEMENS AG
Wittelsbacherplatz 2 80333 Muenchen GERMANY

(54) Προσδιορισμός αντικειμένου:

ΔΙΑΚΟΠΤΗΣ ΕΝ ΣΕΙΡΑ

Περισσότερα στοιχεία στην πρώτη δημοσίευση: ΕΔΒΙ (Τεύχος Β') Ιουνίου 1998

(11) Αρ. Πιστοποιητικού Καταχώρησης Σχ. ή Υπ.: 6000111

(21) Αρ. Αίτησης Σχ. ή Υπ.: 980600011

(15) Ημερ. Καταχώρησης: 23 / 01 / 1998

(47) Ημερ. Χορήγησης: 01 / 02 / 1999

(73) Δικαιούχος (οι): SIEMENS AKTIENGESELLSCHAFT
Wittelsbacherplatz 2 80333 Muenchen GERMANY

(54) Προσδιορισμός αντικειμένου:

ΔΙΑΚΟΠΤΗΣ ΔΙΑΚΟΠΗΣ

Περισσότερα στοιχεία στην πρώτη δημοσίευση: ΕΔΒΙ (Τεύχος Β') Ιουνίου 1998

(11) Αρ. Πιστοποιητικού Καταχώρησης Σχ. ή Υπ.: 6000112

(21) Αρ. Αίτησης Σχ. ή Υπ.: 980600012

(15) Ημερ. Καταχώρησης: 23 / 01 / 1998

(47) Ημερ. Χορήγησης: 01 / 02 / 1999

(73) Δικαιούχος (οι): SIEMENS AKTIENGESELLSCHAFT
Wittelsbacherplatz 2 80333 Muenchen GERMANY

(54) Προσδιορισμός αντικειμένου:

ΔΙΑΚΟΠΤΗΣ ΜΕ ΕΠΙΓΡΑΦΗ

Περισσότερα στοιχεία στην πρώτη δημοσίευση: ΕΔΒΙ (Τεύχος Β') Ιουνίου 1998

(11) Αρ. Πιστοποιητικού Καταχώρησης Σχ. ή Υπ.: 6000113

- (21) Αρ. Αίτησης Σχ. ή Υπ.: 980600013
(15) Ημερ. Καταχώρησης: 23 / 01 / 1998
(47) Ημερ. Χορήγησης: 01 / 02 / 1999
(73) Δικαιούχος (οι): SIEMENS AKTIENGESELLSCHAFT
Wittelsbacherplatz 2 80333 Muenchen GERMANY
(54) Προσδιορισμός αντικειμένου:
ΔΙΑΚΟΠΤΗΣ ΜΕ ΠΛΗΚΤΡΟ

Περισσότερα στοιχεία στην πρώτη δημοσίευση: ΕΔΒΙ (Τεύχος Β') Ιουνίου 1998

(11) Αρ. Πιστοποιητικού Καταχώρησης Σχ. ή Υπ.: 6000114

- (21) Αρ. Αίτησης Σχ. ή Υπ.: 980600014
(15) Ημερ. Καταχώρησης: 23 / 01 / 1998
(47) Ημερ. Χορήγησης: 01 / 02 / 1999
(73) Δικαιούχος (οι): SIEMENS AKTIENGESELLSCHAFT
Wittelsbacherplatz 2 80333 GERMANY
(54) Προσδιορισμός αντικειμένου:
ΔΙΑΚΟΠΤΗΣ ΠΛΗΚΤΡΟΥ ΠΟΛΛΩΝ ΛΕΙΤΟΥΡΓΙΩΝ

Περισσότερα στοιχεία στην πρώτη δημοσίευση: ΕΔΒΙ (Τεύχος Β') Ιουνίου 1998

(11) Αρ. Πιστοποιητικού Καταχώρησης Σχ. ή Υπ.: 6000115

- (21) Αρ. Αίτησης Σχ. ή Υπ.: 980600015
(15) Ημερ. Καταχώρησης: 23 / 01 / 1998
(47) Ημερ. Χορήγησης: 01 / 02 / 1999
(73) Δικαιούχος (οι): SIEMENS AKTIENGESELLSCHAFT
Wittelsbacherplatz 2 80333 Muenchen GERMANY
(54) Προσδιορισμός αντικειμένου:
ΡΕΥΜΑΤΟΔΟΤΗΣ

Περισσότερα στοιχεία στην πρώτη δημοσίευση: ΕΔΒΙ (Τεύχος Β') Ιουνίου 1998

(11) Αρ. Πιστοποιητικού Καταχώρησης Σχ. ή Υπ.: 6000116

- (21) Αρ. Αίτησης Σχ. ή Υπ.: 980600016
(15) Ημερ. Καταχώρησης: 23 / 01 / 1998
(47) Ημερ. Χορήγησης: 01 / 02 / 1999
(73) Δικαιούχος (οι): SIEMENS AKTIENGESELLSCHAFT
Wittelsbacherplatz 2 80333 Muenchen GERMANY
(54) Προσδιορισμός αντικειμένου:
ΔΙΠΛΟ ΠΛΑΙΣΙΟ ΔΙΑΚΟΠΤΗ

Περισσότερα στοιχεία στην πρώτη δημοσίευση: ΕΔΒΙ (Τεύχος Β') Ιουνίου 1998

(11) Αρ. Πιστοποιητικού Καταχώρησης Σχ. ή Υπ.: 6000117

- (21) Αρ. Αίτησης Σχ. ή Υπ.: 980600017
(15) Ημερ. Καταχώρησης: 23 / 01 / 1998
(47) Ημερ. Χορήγησης: 01 / 02 / 1999
(73) Δικαιούχος (οι): SIEMENS AKTIENGESELLSCHAFT
Wittelsbacherplatz 2 80333 Muenchen GERMANY
(54) Προσδιορισμός αντικειμένου:
ΤΡΙΠΛΟ ΠΛΑΙΣΙΟ ΔΙΑΚΟΠΤΗ.

Περισσότερα στοιχεία στην πρώτη δημοσίευση: ΕΔΒΙ (Τεύχος Β') Ιουνίου 1998

(11) Αρ. Πιστοποιητικού Καταχώρησης Σχ. ή Υπ.: 6000118

- (21) Αρ. Αίτησης Σχ. ή Υπ.: 980600018
(15) Ημερ. Καταχώρησης: 26 / 01 / 1998
(47) Ημερ. Χορήγησης: 01 / 02 / 1999
(73) Δικαιούχος (οι): ΔΟΚΕΡΗ ΜΑΡΙΑ
Μαντινείας 5, ΠΕΡΙΣΤΕΡΙ 121 36 ΕΛΛΑΣ
(54) Προσδιορισμός αντικειμένου:
ΕΥΡΕΤΗΡΙΑ Ή ΣΗΜΕΙΩΜΑΤΑΡΙΑ ΜΕ ΞΥΛΙΝΑ ΕΞΩΦΥΛΛΑ.

Περισσότερα στοιχεία στην πρώτη δημοσίευση: ΕΔΒΙ (Τεύχος Β') Ιουνίου 1998

(11) Αρ. Πιστοποιητικού Καταχώρησης Σχ. ή Υπ.: 6000119

- (21) Αρ. Αίτησης Σχ. ή Υπ.: 980600019
(15) Ημερ. Καταχώρησης: 27 / 01 / 1998
(47) Ημερ. Χορήγησης: 01 / 02 / 1999
(73) Δικαιούχος (οι): ΒΙΑΜΑΚ Α.Ε.
Τ.Θ. 133, ΘΕΣΗ ΛΙΑΓΚΕΡΙΖΑ, ΚΟΡΩΠΙ ΑΤΤΙΚΗΣ 194 00 ΕΛΛΑΣ
(54) Προσδιορισμός αντικειμένου:
ΥΦΑΜΑΤΑ ΕΜΠΡΙΜΕ.

Περισσότερα στοιχεία στην πρώτη δημοσίευση: ΕΔΒΙ (Τεύχος Β') Ιουνίου 1998

(11) Αρ. Πιστοποιητικού Καταχώρησης Σχ. ή Υπ.: 6000120

- (21) Αρ. Αίτησης Σχ. ή Υπ.: 980600021
(15) Ημερ. Καταχώρησης: 28 / 01 / 1998
(47) Ημερ. Χορήγησης: 01 / 02 / 1999
(73) Δικαιούχος (οι): REVLON CONSUMER PRODUCTS CORPORATION
625 Madison Avenue, New York, New York 10022 U.S.A.
(54) Προσδιορισμός αντικειμένου:
ΠΟΥΔΡΙΕΡΑ.

Περισσότερα στοιχεία στην πρώτη δημοσίευση: ΕΔΒΙ (Τεύχος Β') Ιουνίου 1998

(11) Αρ. Πιστοποιητικού Καταχώρησης Σχ. ή Υπ.: 6000121

(21) Αρ. Αίτησης Σχ. ή Υπ.: 980600022

(15) Ημερ. Καταχώρησης: 30 / 01 / 1998

(47) Ημερ. Χορήγησης: 01 / 02 / 1999

(73) Δικαιούχος (οι): Α. ΔΟΥΜΑΡΑΠΗ & ΣΙΑ Ο.Ε.
Βυζαντίου 149, ΚΑΛΟΓΡΕΖΑ 142 35 ΕΛΛΑΣ

(54) Προσδιορισμός αντικειμένου:
ΑΘΛΗΤΙΚΑ ΠΑΝΤΕΛΟΝΙΑ-ΒΕΡΜΟΥΔΕΣ-ΜΠΛΟΥΖΕΣ.

Περισσότερα στοιχεία στην πρώτη δημοσίευση: ΕΔΒΙ (Τεύχος Β') Ιουνίου 1998

(11) Αρ. Πιστοποιητικού Καταχώρησης Σχ. ή Υπ.: 6000122

(21) Αρ. Αίτησης Σχ. ή Υπ.: 980600023

(15) Ημερ. Καταχώρησης: 30 / 01 / 1998

(47) Ημερ. Χορήγησης: 01 / 02 / 1999

(73) Δικαιούχος (οι): ALKO GROUP LTD.
Salmisaarenranta 7 00180 Helsinki FINLAND

(54) Προσδιορισμός αντικειμένου:
ΦΙΑΛΗ.

Περισσότερα στοιχεία στην πρώτη δημοσίευση: ΕΔΒΙ (Τεύχος Β') Ιουνίου 1998

(11) Αρ. Πιστοποιητικού Καταχώρησης Σχ. ή Υπ.: 6000123

(21) Αρ. Αίτησης Σχ. ή Υπ.: 980600024

(15) Ημερ. Καταχώρησης: 30 / 01 / 1998

(47) Ημερ. Χορήγησης: 01 / 02 / 1999

(73) Δικαιούχος (οι): ΛΙΑΚΕΑΣ ΠΑΝΑΓΙΩΤΗΣ
Υψηλάντου 6, ΤΑΥΡΟΣ 177 78 ΕΛΛΑΣ

(54) Προσδιορισμός αντικειμένου:
ΠΟΡΤΕΣ Ή ΠΑΡΑΘΥΡΑ ΑΠΟ ΠΡΟΦΙΛ ΑΛΟΥΜΙΝΙΟΥ.

Περισσότερα στοιχεία στην πρώτη δημοσίευση: ΕΔΒΙ (Τεύχος Β') Ιουνίου 1998

(11) Αρ. Πιστοποιητικού Καταχώρησης Σχ. ή Υπ.: 6000124

(21) Αρ. Αίτησης Σχ. ή Υπ.: 980600025

(15) Ημερ. Καταχώρησης: 30 / 01 / 1998

(47) Ημερ. Χορήγησης: 01 / 02 / 1999

(73) Δικαιούχος (οι): ΛΙΑΚΕΑΣ ΠΑΝΑΓΙΩΤΗΣ
Υψηλάντου 6, ΤΑΥΡΟΣ 177 78 ΕΛΛΑΣ

(54) Προσδιορισμός αντικειμένου:
ΥΑΛΟΠΕΤΑΣΜΑΤΑ ΚΤΙΡΙΩΝ ΑΠΟ ΠΡΟΦΙΛ ΑΛΟΥΜΙΝΙΟΥ.

Περισσότερα στοιχεία στην πρώτη δημοσίευση: ΕΔΒΙ (Τεύχος Β') Ιουνίου 1998

- (11) **Αρ. Πιστοποιητικού Καταχώρησης Σχ. ή Υπ.: 6000125**
(21) Αρ. Αίτησης Σχ. ή Υπ.: 980600026
(15) Ημερ. Καταχώρησης: 03 / 02 / 1998
(47) Ημερ. Χορήγησης: 01 / 02 / 1999
(73) Δικαιούχος (οι): THE PROCTER & GAMBLE COMPANY
One Procter and Gamble Plaza CINCINNATI OHIO 45202 U.S.A.
(54) Προσδιορισμός αντικειμένου:
ΦΙΑΛΗ.

Περισσότερα στοιχεία στην πρώτη δημοσίευση: ΕΔΒΙ (Τεύχος Β') Ιουλίου 1998

- (11) **Αρ. Πιστοποιητικού Καταχώρησης Σχ. ή Υπ.: 6000126**
(21) Αρ. Αίτησης Σχ. ή Υπ.: 980600027
(15) Ημερ. Καταχώρησης: 04 / 02 / 1998
(47) Ημερ. Χορήγησης: 01 / 02 / 1999
(73) Δικαιούχος (οι): ΓΡΑΜΜΕΝΟΣ ΚΩΝΣΤΑΝΤΙΝΟΣ
Κτήμα Άσπρος Κόρακας - Πέλεκας ΚΕΡΚΥΡΑ 491 00 ΕΛΛΑΣ
(54) Προσδιορισμός αντικειμένου:
ΚΑΡΤΕΣ ΚΑΙ ΠΡΟΣΚΛΗΤΗΡΙΑ ΠΑΝΤΟΣ ΕΙΔΟΥΣ.

Περισσότερα στοιχεία στην πρώτη δημοσίευση: ΕΔΒΙ (Τεύχος Β') Ιουλίου 1998

- (11) **Αρ. Πιστοποιητικού Καταχώρησης Σχ. ή Υπ.: 6000127**
(21) Αρ. Αίτησης Σχ. ή Υπ.: 980600029
(15) Ημερ. Καταχώρησης: 05 / 02 / 1998
(47) Ημερ. Χορήγησης: 01 / 02 / 1999
(73) Δικαιούχος (οι): THE PROCTER & GAMBLE COMPANY
One Procter & Gamble Plaza CINCINNATI OHIO 45202 U.S.A.
(54) Προσδιορισμός αντικειμένου:
ΔΟΧΕΙΟ, ΚΑΛΥΜΜΑ ΚΑΙ ΒΑΣΗ ΑΥΤΟΥ.

Περισσότερα στοιχεία στην πρώτη δημοσίευση: ΕΔΒΙ (Τεύχος Β') Ιουλίου 1998

- (11) **Αρ. Πιστοποιητικού Καταχώρησης Σχ. ή Υπ.: 6000128**
(21) Αρ. Αίτησης Σχ. ή Υπ.: 980600030
(15) Ημερ. Καταχώρησης: 06 / 02 / 1998
(47) Ημερ. Χορήγησης: 01 / 02 / 1999
(73) Δικαιούχος (οι): ΚΑΨΑΛΗΣ ΚΟΣΜΑΣ
Χίου & Δερβενακίων 15, ΑΙΓΑΛΕΩ 122 43 ΕΛΛΑΣ
(54) Προσδιορισμός αντικειμένου:
ΥΦΑΣΜΑ ΜΕ ΑΠΕΙΚΟΝΙΣΕΙΣ ΑΠΟ ΖΩΑΚΙΑ, ΧΕΛΩΝΕΣ, Ή ΕΛΕΦΑΝΤΑΚΙΑ, ΜΕ ΣΧΗΜΑΤΙΣΜΕΝΑ ΠΡΟΣΩΠΑ-ΑΝΑ ΖΕΥΓΑΡΙΑ ΣΕ ΕΡΩΤΙΚΕΣ ΣΤΑΣΕΙΣ ΚΑΙ ΣΕ ΔΙΑΦΟΡΟΥΣ ΧΡΩΜΑΤΙΣΜΟΥΣ.

Περισσότερα στοιχεία στην πρώτη δημοσίευση: ΕΔΒΙ (Τεύχος Β') Ιουλίου 1998

(11) Αρ.Πιστοποιητικού Καταχώρησης Σχ.ή Υπ.: 6000129

(21) Αρ. Αίτησης Σχ.ή Υπ.: 980600031

(15) Ημερ.Καταχώρησης: 06 / 02 / 1998

(47) Ημερ.Χορήγησης: 01 / 02 / 1999

(73) Δικαιούχος(οι): 1. ΚΙΖΑΚΗΣ ΚΩΝ/ΝΟΣ & ΣΙΑ Ο.Ε. (για τα σχέδια 1,2,3,5,6,7,8,9,10)

Κύπρου 29, ΠΥΛΑΙΑ ΘΕΣΣΑΛΟΝΙΚΗ 570 06 ΕΛΛΑΣ

2. ΦΙΛΥΡΑ ΑΕΒΕ (για τα σχέδια 4)

Λεονταρίου 80 ΠΑΛΛΗΝΗ ΑΤΤΙΚΗΣ 153 44

(54) Προσδιορισμός αντικειμένου:

ΑΠΕΙΚΟΝΙΣΕΙΣ ΣΧΕΔΙΩΝ ΜΕ ΓΕΩΜΕΤΡΙΚΟ ΠΡΟΣΔΙΟΡΙΣΜΟ ΠΕΡΙΕΧΟΝΤΩΝ ΠΑΡΑΣΤΑΣΕΙΣ ΓΙΑ ΤΗΝ ΔΙΑΚΟΣΜΗΣΗ ΥΦΑΝΤΩΝ Ή ΠΛΕΚΤΩΝ Ή ΜΕ ΑΛΛΟ ΤΡΟΠΟ ΚΑΤΑΣΚΕΥΑΣΜΕΝΩΝ ΥΦΑΣΜΑΤΩΝ ΑΠΟ ΛΕΠΤΗ Ή ΧΟΝΔΡΗ ΥΦΑΝΣΗ.

Περισσότερα στοιχεία στην πρώτη δημοσίευση: ΕΔΒΙ (Τεύχος Β') Ιουλίου 1998

(11) Αρ. Πιστοποιητικού Καταχώρησης Σχ. ή Υπ.: 6000130

(21) Αρ. Αίτησης Σχ. ή Υπ.: 980600032

(15) Ημερ. Καταχώρησης: 06 / 02 / 1998

(47) Ημερ. Χορήγησης: 01 / 02 / 1999

(73) Δικαιούχος (οι): ΠΟΛΙΤΗΣ ΑΝΤΩΝΙΟΣ

Αριστείδου 5, ΕΛΕΥΣΙΝΑ, 192 00 ΕΛΛΑΣ

(54) Προσδιορισμός αντικειμένου:

ΧΕΙΡΟΚΙΝΗΤΟΣ ΜΗΧΑΝΙΣΜΟΣ ΣΤΡΕΨΗΣ ΒΑΡΩΝ ΠΑΣΗΣ ΧΡΗΣΕΩΣ.

Περισσότερα στοιχεία στην πρώτη δημοσίευση: ΕΔΒΙ (Τεύχος Β') Σεπτεμβρίου 1998

(11) Αρ. Πιστοποιητικού Καταχώρησης Σχ. ή Υπ.: 6000131

(21) Αρ. Αίτησης Σχ. ή Υπ.: 980600033

(15) Ημερ. Καταχώρησης: 09 / 02 / 1998

(47) Ημερ. Χορήγησης: 01 / 02 / 1999

(73) Δικαιούχος (οι): INTERNATIONAL GAME TECHNOLOGY

9295 Prototype Drive Reno, Nevada 89511-8986 U.S.A.

(54) Προσδιορισμός αντικειμένου:

ΚΥΤΙΟ ΜΕ ΟΘΟΝΗ ΒΙΝΤΕΟ Ή ΠΑΡΟΜΟΙΑ ΚΑΤΑΣΚΕΥΗ ΣΤΟ ΠΛΑΝΟ ΜΕΡΟΣ ΜΗΧΑΝΗΜΑΤΟΣ ΤΥΧΕΡΩΝ ΠΑΙΧΝΙΔΙΩΝ.

Περισσότερα στοιχεία στην πρώτη δημοσίευση: ΕΔΒΙ (Τεύχος Β') Ιουλίου 1998

(11) Αρ. Πιστοποιητικού Καταχώρησης Σχ. ή Υπ.: 6000132

(21) Αρ. Αίτησης Σχ. ή Υπ.: 980600034

(15) Ημερ. Καταχώρησης: 10 / 02 / 1998

(47) Ημερ. Χορήγησης: 01 / 02 / 1999

(73) Δικαιούχος (οι): ΑΒΤΖΗΣ ΠΑΝΑΓΙΩΤΗΣ

Αμαλίας 35, ΑΓΙΟΣ ΔΗΜΗΤΡΙΟΣ 173 43 ΕΛΛΑΣ

(54) Προσδιορισμός αντικειμένου:

ΚΟΣΜΗΜΑΤΑ.

Περισσότερα στοιχεία στην πρώτη δημοσίευση: ΕΔΒΙ (Τεύχος Β') Ιουλίου 1998

(11) Αρ. Πιστοποιητικού Καταχώρησης Σχ. ή Υπ.: 6000133

- (21) Αρ. Αίτησης Σχ. ή Υπ.: 980600035
(15) Ημερ. Καταχώρησης: 10 / 02 / 1998
(47) Ημερ. Χορήγησης: 01 / 02 / 1999
(73) Δικαιούχος (οι): ΜΑΡΚΟΓΛΟΥ ΔΗΜΗΤΡΙΟΣ
Καστοριάς 32, ΗΡΑΚΛΕΙΟ ΚΡΗΤΗΣ 715 00 ΕΛΛΑΣ
(54) Προσδιορισμός αντικειμένου:
ΦΩΤΙΖΟΜΕΝΗ ΚΟΡΝΙΖΑ.

Περισσότερα στοιχεία στην πρώτη δημοσίευση: ΕΔΒΙ (Τεύχος Β') Ιουλίου 1998

(11) Αρ. Πιστοποιητικού Καταχώρησης Σχ. ή Υπ.: 6000134

- (21) Αρ. Αίτησης Σχ. ή Υπ.: 980600036
(15) Ημερ. Καταχώρησης: 12 / 02 / 1998
(47) Ημερ. Χορήγησης: 01 / 02 / 1999
(73) Δικαιούχος (οι): PODLASKA WYTWORNIA WODEK "POLMOS"
8-110 Siedlce Ul. Kolejowa 10 POLAND
(54) Προσδιορισμός αντικειμένου:
ΦΙΑΛΗ.

Περισσότερα στοιχεία στην πρώτη δημοσίευση: ΕΔΒΙ (Τεύχος Β') Ιουλίου 1998

(11) Αρ. Πιστοποιητικού Καταχώρησης Σχ. ή Υπ.: 6000135

- (21) Αρ. Αίτησης Σχ. ή Υπ.: 980600037
(15) Ημερ. Καταχώρησης: 13 / 02 / 1998
(47) Ημερ. Χορήγησης: 01 / 02 / 1999
(73) Δικαιούχος (οι): ΔΗΜΗΤΡΙΟΣ ΚΟΤΣΙΛΕΛΟΣ ΠΡΟΪΟΝΤΑ ΑΛΟΥΜΙΝΙΟΥ ΑΒΕΕ
Γιασεμιών 33Α, ΧΑΛΑΝΔΡΙ 152 33 ΕΛΛΑΣ
(54) Προσδιορισμός αντικειμένου:
ΠΡΟΦΙΛ ΑΛΟΥΜΙΝΙΟΥ ΓΙΑ ΚΑΤΑΣΚΕΥΗ ΑΝΤΙΚΟΥΝΟΥΠΙΚΩΝ ΠΑΡΑΠΕΤΑΣΜΑΤΩΝ ΘΥΡΩΝ ΚΑΙ ΠΑΡΑΘΥΡΩΝ.

Περισσότερα στοιχεία στην πρώτη δημοσίευση: ΕΔΒΙ (Τεύχος Β') Ιουλίου 1998

(11) Αρ. Πιστοποιητικού Καταχώρησης Σχ. ή Υπ.: 6000136

- (21) Αρ. Αίτησης Σχ. ή Υπ.: 980600038
(15) Ημερ. Καταχώρησης: 18 / 02 / 1998
(47) Ημερ. Χορήγησης: 01 / 02 / 1999
(73) Δικαιούχος (οι): ΝΙΚΟΛΟΓΙΑΝΝΗ ΓΕΩΡΓΙΑ
Πανδρόσου 3, ΑΘΗΝΑ 105 56 ΕΛΛΑΣ
(54) Προσδιορισμός αντικειμένου:
ΚΑΡΤΑ ΣΕ ΣΧΗΜΑ ΥΠΟΚΑΜΙΣΟΥ.

Περισσότερα στοιχεία στην πρώτη δημοσίευση: ΕΔΒΙ (Τεύχος Β') Ιουλίου 1998

(11) Αρ. Πιστοποιητικού Καταχώρησης Σχ. ή Υπ.: 6000137

(21) Αρ. Αίτησης Σχ. ή Υπ.: 980600039

(15) Ημερ. Καταχώρησης: 20 / 02 / 1998

(47) Ημερ. Χορήγησης: 01 / 02 / 1999

(73) Δικαιούχος (οι): ΑΦΟΙ Δ/ΔΗΜΗΤΡΑΚΟΠΟΥΛΟΙ Ο.Ε. ΒΙΟΤΕΧΝΙΑ ΚΑΛΟΥΠΙΩΝ ΚΑΙ ΠΛΑΣΤΙΚΩΝ
Κρυστάλλη 45, ΠΕΡΙΣΤΕΡΙ 121 36 ΕΛΛΑΣ

(54) Προσδιορισμός αντικειμένου:

ΠΛΑΣΤΙΚΟ ΔΟΧΕΙΟ ΣΥΣΚΕΥΑΣΙΑΣ ΤΡΟΦΙΜΩΝ ΜΕ ΚΑΛΥΜΜΑ ΠΟΥ ΣΦΡΑΓΙΖΕΙ ΜΕ ΑΠΟΣΤΟΜΕΝΗ ΠΡΟΕΞΟΧΗ.

Περισσότερα στοιχεία στην πρώτη δημοσίευση: ΕΔΒΙ (Τεύχος Β') Ιουλίου 1998

(11) Αρ. Πιστοποιητικού Καταχώρησης Σχ. ή Υπ.: 6000138

(21) Αρ. Αίτησης Σχ. ή Υπ.: 980600040

(15) Ημερ. Καταχώρησης: 23 / 02 / 1998

(47) Ημερ. Χορήγησης: 01 / 02 / 1999

(73) Δικαιούχος (οι): ΚΟΥΚΟΡΑΒΑΣ ΑΘΑΝΑΣΙΟΣ
Θησείου 5, ΑΛΙΜΟΣ 174 55 ΕΛΛΑΣ

(54) Προσδιορισμός αντικειμένου:

ΚΟΛΩΝΑ ΦΩΤΙΣΜΟΥ ΜΕ ΔΙΑΦΗΜΙΣΤΙΚΕΣ ΠΙΝΑΚΙΔΕΣ ΚΑΙ ΠΙΝΑΚΙΔΕΣ ΟΔΟΣΗΜΑΝΣΗΣ.

Περισσότερα στοιχεία στην πρώτη δημοσίευση: ΕΔΒΙ (Τεύχος Β') Ιουλίου 1998

(11) Αρ. Πιστοποιητικού Καταχώρησης Σχ. ή Υπ.: 6000139

(21) Αρ. Αίτησης Σχ. ή Υπ.: 980600041

(15) Ημερ. Καταχώρησης: 23 / 02 / 1998

(47) Ημερ. Χορήγησης: 01 / 02 / 1999

(73) Δικαιούχος (οι): ΚΟΥΚΟΡΑΒΑΣ ΑΘΑΝΑΣΙΟΣ
Θησείου 5, ΑΛΙΜΟΣ 174 55 ΕΛΛΑΣ

(54) Προσδιορισμός αντικειμένου:

ΚΟΛΩΝΕΣ ΜΕ ΠΙΝΑΚΙΔΕΣ ΟΔΟΣΗΜΑΝΣΗΣ ΚΑΙ ΔΙΑΦΗΜΙΣΤΙΚΕΣ ΠΙΝΑΚΙΔΕΣ.

Περισσότερα στοιχεία στην πρώτη δημοσίευση: ΕΔΒΙ (Τεύχος Β') Ιουλίου 1998

(11) Αρ. Πιστοποιητικού Καταχώρησης Σχ. ή Υπ.: 6000140

(21) Αρ. Αίτησης Σχ. ή Υπ.: 980600042

(15) Ημερ. Καταχώρησης: 23 / 02 / 1998

(47) Ημερ. Χορήγησης: 01 / 02 / 1999

(73) Δικαιούχος (οι): ΚΟΥΚΟΡΑΒΑΣ ΑΘΑΝΑΣΙΟΣ
Θησείου 5, ΑΛΙΜΟΣ 174 55 ΕΛΛΑΣ

(54) Προσδιορισμός αντικειμένου:

ΜΠΑΡΙΕΡΑ ΠΕΖΟΔΡΟΜΙΩΝ ΜΕ ΔΙΑΦΗΜΙΣΤΙΚΕΣ ΠΙΝΑΚΙΔΕΣ.

Περισσότερα στοιχεία στην πρώτη δημοσίευση: ΕΔΒΙ (Τεύχος Β') Ιουλίου 1998

(11) Αρ. Πιστοποιητικού Καταχώρησης Σχ. ή Υπ.: 6000141

- (21) Αρ. Αίτησης Σχ. ή Υπ.: 980600043
(15) Ημερ. Καταχώρησης: 23 / 02 / 1998
(47) Ημερ. Χορήγησης: 01 / 02 / 1999
(73) Δικαιούχος (οι): COLGATE-PALMOLIVE COMPANY
300 Park Avenue NEW YORK, NY, 100 22 USA
(54) Προσδιορισμός αντικειμένου:
ΔΟΧΕΙΟ.

Περισσότερα στοιχεία στην πρώτη δημοσίευση: ΕΔΒΙ (Τεύχος Β') Ιουλίου 1998

(11) Αρ. Πιστοποιητικού Καταχώρησης Σχ. ή Υπ.: 6000142

- (21) Αρ. Αίτησης Σχ. ή Υπ.: 980600045
(15) Ημερ. Καταχώρησης: 25 / 02 / 1998
(47) Ημερ. Χορήγησης: 01 / 02 / 1999
(73) Δικαιούχος (οι): ΠΑΠΑΣΠΥΡΟΥ ΣΤΑΥΡΟΣ ΚΑΙ ΣΙΑ Ο.Ε.
Βουλιαγμένης 570Α, ΑΡΓΥΡΟΥΠΟΛΗ 164 51 ΕΛΛΑΣ
(54) Προσδιορισμός αντικειμένου:
ΣΧΕΔΙΟ ΔΙΑΚΟΣΜΗΤΙΚΟΥ ΘΕΜΑΤΟΣ (ΣΧΕΔΙΟ ΚΕΝΤΗΜΑΤΟΣ ΕΠΙ ΥΦΑΣΜΑΤΟΣ).

Περισσότερα στοιχεία στην πρώτη δημοσίευση: ΕΔΒΙ (Τεύχος Β') Ιουλίου 1998

(11) Αρ. Πιστοποιητικού Καταχώρησης Σχ. ή Υπ.: 6000143

- (21) Αρ. Αίτησης Σχ. ή Υπ.: 980600046
(15) Ημερ. Καταχώρησης: 26 / 02 / 1998
(47) Ημερ. Χορήγησης: 01 / 02 / 1999
(73) Δικαιούχος (οι): ΠΛΑΣΤΟΝΑ ΑΒΕΕ ΠΛΑΣΤΙΚΩΝ ΚΑΙ ΕΙΔΩΝ ΟΙΚΙΑΚΗΣ ΧΡΗΣΗΣ
Ανθέων 29, ΑΛΙΜΟΣ 111 43 ΕΛΛΑΣ
(54) Προσδιορισμός αντικειμένου:
ΖΑΡΝΤΙΝΙΕΡΑ, ΓΛΑΣΤΡΑ ΣΤΡΟΓΓΥΛΗ ΚΑΙ ΤΕΤΡΑΓΩΝΗ.

Περισσότερα στοιχεία στην πρώτη δημοσίευση: ΕΔΒΙ (Τεύχος Β') Ιουλίου 1998

(11) Αρ. Πιστοποιητικού Καταχώρησης Σχ. ή Υπ.: 6000144

- (21) Αρ. Αίτησης Σχ. ή Υπ.: 980600047
(15) Ημερ. Καταχώρησης: 27 / 02 / 1998
(47) Ημερ. Χορήγησης: 01 / 02 / 1999
(73) Δικαιούχος (οι): ΠΑΝΤΕΛΕΩΝ ΜΙΧΑΛΗΣ
Σκιάθου 53, ΑΘΗΝΑ 112 54 ΕΛΛΑΣ
(54) Προσδιορισμός αντικειμένου:
ΠΕΡΙΠΤΕΡΟ ΠΩΛΗΣΗΣ ΤΣΙΓΑΡΩΝ ΨΙΛΙΚΩΝ ΕΙΔΩΝ ΣΝΑΚΣ-ΠΑΓΩΤΩΝ ΚΑΙ ΑΝΑΨΥΚΤΙΚΩΝ.

Περισσότερα στοιχεία στην πρώτη δημοσίευση: ΕΔΒΙ (Τεύχος Β') Ιουλίου 1998

(11) Αρ. Πιστοποιητικού Καταχώρησης Σχ. ή Υπ.: 6000145

- (21) Αρ. Αίτησης Σχ. ή Υπ.: 980600048
(15) Ημερ. Καταχώρησης: 27 / 02 / 1998
(47) Ημερ. Χορήγησης: 03 / 02 / 1999
(73) Δικαιούχος (οι): COLGATE-PALMOLIVE COMPANY
300 Park Avenue NEW YORK, NY, 10022 U.S.A.
(54) Προσδιορισμός αντικειμένου:
ΔΟΧΕΙΟ.

Περισσότερα στοιχεία στην πρώτη δημοσίευση: ΕΔΒΙ (Τεύχος Β') Ιουλίου 1998

(11) Αρ. Πιστοποιητικού Καταχώρησης Σχ. ή Υπ.: 6000146

- (21) Αρ. Αίτησης Σχ. ή Υπ.: 980600049
(15) Ημερ. Καταχώρησης: 27 / 02 / 1998
(47) Ημερ. Χορήγησης: 03 / 02 / 1999
(73) Δικαιούχος (οι): THE PROCTER & GAMBLE
One Procter & Gamble Plaza CINCINNATI OHIO 45202 U.S.A.
(54) Προσδιορισμός αντικειμένου:
ΔΟΧΕΙΑ ΑΠΟΘΗΚΕΥΣΗΣ.

Περισσότερα στοιχεία στην πρώτη δημοσίευση: ΕΔΒΙ (Τεύχος Β') Ιουλίου 1998

(11) Αρ. Πιστοποιητικού Καταχώρησης Σχ. ή Υπ.: 6000147

- (21) Αρ. Αίτησης Σχ. ή Υπ.: 980600050
(15) Ημερ. Καταχώρησης: 03 / 03 / 1998
(47) Ημερ. Χορήγησης: 03 / 02 / 1999
(73) Δικαιούχος (οι): ΔΑΣΚΑΛΟΠΟΥΛΟΥ ΦΑΝΗ
Πρατίνου 55, ΑΘΗΝΑ 116 34 ΕΛΛΑΣ
(54) Προσδιορισμός αντικειμένου:
ΚΑΡΕΚΛΑ ΑΠΟ ΞΥΛΟ ΜΕ ΣΧΗΜΑΤΙΚΗ ΠΑΡΑΣΤΑΣΗ ΣΤΗΝ ΠΛΑΤΗ.

Περισσότερα στοιχεία στην πρώτη δημοσίευση: ΕΔΒΙ (Τεύχος Β') Αυγούστου 1998

(11) Αρ. Πιστοποιητικού Καταχώρησης Σχ. ή Υπ.: 6000148

- (21) Αρ. Αίτησης Σχ. ή Υπ.: 980600051
(15) Ημερ. Καταχώρησης: 05 / 03 / 1998
(47) Ημερ. Χορήγησης: 03 / 02 / 1999
(73) Δικαιούχος (οι): MATTEL INC.
333 Continental Boulevard, El Segundo California 90245-5012 U.S.A.
(54) Προσδιορισμός αντικειμένου:
ΚΟΥΚΛΑ.

Περισσότερα στοιχεία στην πρώτη δημοσίευση: ΕΔΒΙ (Τεύχος Β') Αυγούστου 1998

- (11) **Αρ. Πιστοποιητικού Καταχώρησης Σχ. ή Υπ.: 6000149**
(21) Αρ. Αίτησης Σχ. ή Υπ.: 980600052
(15) Ημερ. Καταχώρησης: 06 / 03 / 1998
(47) Ημερ. Χορήγησης: 03 / 02 / 1999
(73) Δικαιούχος (οι): SUN-GARDEN FREIZEIT - UND GARTENMOBEL-VERTRIEBS GMBH
Emsdettener Strasse 233 D-48485 Neuenkirchen U.S.A.
(54) Προσδιορισμός αντικειμένου:
ΒΑΣΗ ΟΜΠΡΕΛΑΣ ΗΛΙΟΥ ΚΑΙ ΟΜΠΡΕΛΕΣ ΗΛΙΟΥ.

Περισσότερα στοιχεία στην πρώτη δημοσίευση: ΕΔΒΙ (Τεύχος Β') Αυγούστου 1998

- (11) **Αρ. Πιστοποιητικού Καταχώρησης Σχ. ή Υπ.: 6000150**
(21) Αρ. Αίτησης Σχ. ή Υπ.: 980600053
(15) Ημερ. Καταχώρησης: 06 / 03 / 1998
(47) Ημερ. Χορήγησης: 02 / 03 / 1999
(73) Δικαιούχος (οι): DORINT S.A.
4 rue Jean Monnet Luxembourg 2180 LUXEMBOURG
(54) Προσδιορισμός αντικειμένου:
ΑΝΤΙΟΛΙΣΘΗΤΙΚΗ ΣΟΛΑ.

Περισσότερα στοιχεία στην πρώτη δημοσίευση: ΕΔΒΙ (Τεύχος Β') Αυγούστου 1998

- (11) **Αρ. Πιστοποιητικού Καταχώρησης Σχ. ή Υπ.: 6000151**
(21) Αρ. Αίτησης Σχ. ή Υπ.: 980600054
(15) Ημερ. Καταχώρησης: 09 / 03 / 1998
(47) Ημερ. Χορήγησης: 03 / 02 / 1999
(73) Δικαιούχος (οι): POLYPACK ΒΙΟΜΗΧΑΝΙΑ ΠΛΑΣΤΙΚΩΝ ΚΑΙ ΕΙΔΩΝ ΣΥΣΚΕΥΑΣΙΑΣ ΑΝΩΝΥΜΟΣ ΕΤΑΙΡΕΙΑ
Δημαράκη 16, 118 55 ΒΟΤΑΝΙΚΟΣ
(54) Προσδιορισμός αντικειμένου:
ΣΤΡΟΓΓΥΛΕΜΕΝΗ ΠΛΑΣΤΙΚΗ ΦΙΑΛΗ ΓΙΑ ΥΓΡΑ ΤΡΟΦΙΜΑ ΜΕ ΓΡΑΜΜΩΣΕΙΣ.

Περισσότερα στοιχεία στην πρώτη δημοσίευση: ΕΔΒΙ (Τεύχος Β') Αυγούστου 1998

- (11) **Αρ. Πιστοποιητικού Καταχώρησης Σχ. ή Υπ.: 6000152**
(21) Αρ. Αίτησης Σχ. ή Υπ.: 980600055
(15) Ημερ. Καταχώρησης: 10 / 03 / 1998
(47) Ημερ. Χορήγησης: 03 / 02 / 1999
(73) Δικαιούχος (οι): COLGATE-PALMOLIVE COMPANY
300 Park Avenue New York, New York 10022 U.S.A.
(54) Προσδιορισμός αντικειμένου:
ΔΟΧΕΙΟ.

Περισσότερα στοιχεία στην πρώτη δημοσίευση: ΕΔΒΙ (Τεύχος Β') Αυγούστου 1998

(11) Αρ. Πιστοποιητικού Καταχώρησης Σχ. ή Υπ.: 6000153

(21) Αρ. Αίτησης Σχ. ή Υπ.: 980600056

(15) Ημερ. Καταχώρησης: 10 / 03 / 1998

(47) Ημερ. Χορήγησης: 03 / 02 / 1999

(73) Δικαιούχος (οι): COLGATE-PALMOLIVE COMPANY
300 Park Avenue New York, New York 10022 U.S.A.

(54) Προσδιορισμός αντικειμένου:
ΔΟΧΕΙΟ.

Περισσότερα στοιχεία στην πρώτη δημοσίευση: ΕΔΒΙ (Τεύχος Β') Αυγούστου 1998

(11) Αρ. Πιστοποιητικού Καταχώρησης Σχ. ή Υπ.: 6000154

(21) Αρ. Αίτησης Σχ. ή Υπ.: 980600057

(15) Ημερ. Καταχώρησης: 10 / 03 / 1998

(47) Ημερ. Χορήγησης: 03 / 02 / 1999

(73) Δικαιούχος (οι): COLGATE-PALMOLIVE COMPANY
300 Park Avenue New York, New York 10022 U.S.A.

(54) Προσδιορισμός αντικειμένου:
ΟΔΟΝΤΟΒΟΥΡΤΣΑ.

Περισσότερα στοιχεία στην πρώτη δημοσίευση: ΕΔΒΙ (Τεύχος Β') Αυγούστου 1998

(11) Αρ. Πιστοποιητικού Καταχώρησης Σχ. ή Υπ.: 6000155

(21) Αρ. Αίτησης Σχ. ή Υπ.: 980600058

(15) Ημερ. Καταχώρησης: 10 / 03 / 1998

(47) Ημερ. Χορήγησης: 03 / 02 / 1999

(73) Δικαιούχος (οι): COLGATE-PALMOLIVE COMPANY
300 Park Avenue New York, New York 10022 U.S.A.

(54) Προσδιορισμός αντικειμένου:
ΟΔΟΝΤΟΒΟΥΡΤΣΑ.

Περισσότερα στοιχεία στην πρώτη δημοσίευση: ΕΔΒΙ (Τεύχος Β') Αυγούστου 1998

(11) Αρ. Πιστοποιητικού Καταχώρησης Σχ. ή Υπ.: 6000156

(21) Αρ. Αίτησης Σχ. ή Υπ.: 980600059

(15) Ημερ. Καταχώρησης: 10 / 03 / 1998

(47) Ημερ. Χορήγησης: 03 / 02 / 1999

(73) Δικαιούχος (οι): COLGATE-PALMOLIVE COMPANY
300 Park Avenue New York, New York 10022 U.S.A.

(54) Προσδιορισμός αντικειμένου:
ΟΔΟΝΤΟΒΟΥΡΤΣΑ.

Περισσότερα στοιχεία στην πρώτη δημοσίευση: ΕΔΒΙ (Τεύχος Β') Αυγούστου 1998

(11) Αρ. Πιστοποιητικού Καταχώρησης Σχ. ή Υπ.: 6000157

- (21) Αρ. Αίτησης Σχ. ή Υπ.: 980600060
(15) Ημερ. Καταχώρησης: 10 / 03 / 1998
(47) Ημερ. Χορήγησης: 03 / 02 / 1999
(73) Δικαιούχος (οι): COLGATE-PALMOLIVE COMPANY
300 Park Avenue New York, New York 10022 U.S.A.
(54) Προσδιορισμός αντικειμένου:
ΟΔΟΝΤΟΒΟΥΡΤΣΑ.

Περισσότερα στοιχεία στην πρώτη δημοσίευση: ΕΔΒΙ (Τεύχος Β') Αυγούστου 1998

(11) Αρ. Πιστοποιητικού Καταχώρησης Σχ. ή Υπ.: 6000158

- (21) Αρ. Αίτησης Σχ. ή Υπ.: 980600061
(15) Ημερ. Καταχώρησης: 10 / 03 / 1998
(47) Ημερ. Χορήγησης: 03 / 02 / 1999
(73) Δικαιούχος (οι): COLGATE-PALMOLIVE COMPANY
300 Park Avenue New York, New York 10022 U.S.A.
(54) Προσδιορισμός αντικειμένου:
ΟΔΟΝΤΟΒΟΥΡΤΣΑ.

Περισσότερα στοιχεία στην πρώτη δημοσίευση: ΕΔΒΙ (Τεύχος Β') Αυγούστου 1998

(11) Αρ. Πιστοποιητικού Καταχώρησης Σχ. ή Υπ.: 6000159

- (21) Αρ. Αίτησης Σχ. ή Υπ.: 980600062
(15) Ημερ. Καταχώρησης: 10 / 03 / 1998
(47) Ημερ. Χορήγησης: 03 / 02 / 1999
(73) Δικαιούχος (οι): COLGATE-PALMOLIVE COMPANY
300 Park Avenue New York, New York 10022 U.S.A.
(54) Προσδιορισμός αντικειμένου:
ΟΔΟΝΤΟΒΟΥΡΤΣΑ.

Περισσότερα στοιχεία στην πρώτη δημοσίευση: ΕΔΒΙ (Τεύχος Β') Αυγούστου 1998

(11) Αρ. Πιστοποιητικού Καταχώρησης Σχ. ή Υπ.: 6000160

- (21) Αρ. Αίτησης Σχ. ή Υπ.: 980600063
(15) Ημερ. Καταχώρησης: 10 / 03 / 1998
(47) Ημερ. Χορήγησης: 03 / 02 / 1999
(73) Δικαιούχος (οι): COLGATE-PALMOLIVE COMPANY
300 Park Avenue New York, New York 10022 U.S.A.
(54) Προσδιορισμός αντικειμένου:
ΟΔΟΝΤΟΒΟΥΡΤΣΑ.

Περισσότερα στοιχεία στην πρώτη δημοσίευση: ΕΔΒΙ (Τεύχος Β') Αυγούστου 1998

(11) Αρ. Πιστοποιητικού Καταχώρησης Σχ. ή Υπ.: 6000161

- (21) Αρ. Αίτησης Σχ. ή Υπ.: 980600064
(15) Ημερ. Καταχώρησης: 10 / 03 / 1998
(47) Ημερ. Χορήγησης: 03 / 02 / 1999
(73) Δικαιούχος (οι): COLGATE-PALMOLIVE COMPANY
300 Park Avenue New York, New York 10022 U.S.A.
(54) Προσδιορισμός αντικειμένου:
ΟΔΟΝΤΟΒΟΥΡΤΣΑ.

Περισσότερα στοιχεία στην πρώτη δημοσίευση: ΕΔΒΙ (Τεύχος Β') Αυγούστου 1998

(11) Αρ. Πιστοποιητικού Καταχώρησης Σχ. ή Υπ.: 6000162

- (21) Αρ. Αίτησης Σχ. ή Υπ.: 980600065
(15) Ημερ. Καταχώρησης: 10 / 03 / 1998
(47) Ημερ. Χορήγησης: 03 / 02 / 1999
(73) Δικαιούχος (οι): COLGATE-PALMOLIVE COMPANY
300 Park Avenue New York, New York 10022 U.S.A.
(54) Προσδιορισμός αντικειμένου:
ΧΕΡΟΥΛΙ ΟΔΟΝΤΟΒΟΥΡΤΣΑΣ.

Περισσότερα στοιχεία στην πρώτη δημοσίευση: ΕΔΒΙ (Τεύχος Β') Αυγούστου 1998

(11) Αρ. Πιστοποιητικού Καταχώρησης Σχ. ή Υπ.: 6000163

- (21) Αρ. Αίτησης Σχ. ή Υπ.: 980600066
(15) Ημερ. Καταχώρησης: 10 / 03 / 1998
(47) Ημερ. Χορήγησης: 03 / 02 / 1999
(73) Δικαιούχος (οι): COLGATE-PALMOLIVE COMPANY
300 Park Avenue New York, New York 10022 U.S.A.
(54) Προσδιορισμός αντικειμένου:
ΟΔΟΝΤΟΒΟΥΡΤΣΑ.

Περισσότερα στοιχεία στην πρώτη δημοσίευση: ΕΔΒΙ (Τεύχος Β') Αυγούστου 1998

(11) Αρ. Πιστοποιητικού Καταχώρησης Σχ. ή Υπ.: 6000164

- (21) Αρ. Αίτησης Σχ. ή Υπ.: 980600067
(15) Ημερ. Καταχώρησης: 10 / 03 / 1998
(47) Ημερ. Χορήγησης: 03 / 02 / 1999
(73) Δικαιούχος (οι): COLGATE-PALMOLIVE COMPANY
300 Park Avenue New York, New York 10022 U.S.A.
(54) Προσδιορισμός αντικειμένου:
ΟΔΟΝΤΟΒΟΥΡΤΣΑ.

Περισσότερα στοιχεία στην πρώτη δημοσίευση: ΕΔΒΙ (Τεύχος Β') Αυγούστου 1998

(11) Αρ. Πιστοποιητικού Καταχώρησης Σχ. ή Υπ.: 6000165

- (21) Αρ. Αίτησης Σχ. ή Υπ.: 980600068
(15) Ημερ. Καταχώρησης: 10 / 03 / 1998
(47) Ημερ. Χορήγησης: 03 / 02 / 1999
(73) Δικαιούχος (οι): COLGATE-PALMOLIVE COMPANY
300 Park Avenue New York, New York 10022 U.S.A.
(54) Προσδιορισμός αντικειμένου:
ΟΔΟΝΤΟΒΟΥΡΤΣΑ.

Περισσότερα στοιχεία στην πρώτη δημοσίευση: ΕΔΒΙ (Τεύχος Β') Αυγούστου 1998

(11) Αρ. Πιστοποιητικού Καταχώρησης Σχ. ή Υπ.: 6000166

- (21) Αρ. Αίτησης Σχ. ή Υπ.: 980600069
(15) Ημερ. Καταχώρησης: 10 / 03 / 1998
(47) Ημερ. Χορήγησης: 03 / 02 / 1999
(73) Δικαιούχος (οι): COLGATE-PALMOLIVE COMPANY
300 Park Avenue New York, New York 10022 U.S.A.
(54) Προσδιορισμός αντικειμένου:
ΧΕΡΟΥΛΙ ΟΔΟΝΤΟΒΟΥΡΤΣΑΣ.

Περισσότερα στοιχεία στην πρώτη δημοσίευση: ΕΔΒΙ (Τεύχος Β') Αυγούστου 1998

(11) Αρ. Πιστοποιητικού Καταχώρησης Σχ. ή Υπ.: 6000167

- (21) Αρ. Αίτησης Σχ. ή Υπ.: 980600070
(15) Ημερ. Καταχώρησης: 10 / 03 / 1998
(47) Ημερ. Χορήγησης: 03 / 02 / 1999
(73) Δικαιούχος (οι): COLGATE-PALMOLIVE COMPANY
300 Park Avenue New York, New York 10022 U.S.A.
(54) Προσδιορισμός αντικειμένου:
ΔΟΧΕΙΟ.

Περισσότερα στοιχεία στην πρώτη δημοσίευση: ΕΔΒΙ (Τεύχος Β') Αυγούστου 1998

(11) Αρ. Πιστοποιητικού Καταχώρησης Σχ. ή Υπ.: 6000168

- (21) Αρ. Αίτησης Σχ. ή Υπ.: 980600071
(15) Ημερ. Καταχώρησης: 10 / 03 / 1998
(47) Ημερ. Χορήγησης: 03 / 02 / 1999
(73) Δικαιούχος (οι): COLGATE-PALMOLIVE COMPANY
300 Park Avenue New York, New York 10022 U.S.A.
(54) Προσδιορισμός αντικειμένου:
ΔΟΧΕΙΟ.

Περισσότερα στοιχεία στην πρώτη δημοσίευση: ΕΔΒΙ (Τεύχος Β') Αυγούστου 1998

(11) Αρ. Πιστοποιητικού Καταχώρησης Σχ. ή Υπ.: 6000169

(21) Αρ. Αίτησης Σχ. ή Υπ.: 980600072

(15) Ημερ. Καταχώρησης: 10 / 03 / 1998

(47) Ημερ. Χορήγησης: 03 / 02 / 1999

(73) Δικαιούχος (οι): COLGATE-PALMOLIVE COMPANY
300 Park Avenue New York, New York 10022 U.S.A.

(54) Προσδιορισμός αντικειμένου:
ΔΟΧΕΙΟ.

Περισσότερα στοιχεία στην πρώτη δημοσίευση: ΕΔΒΙ (Τεύχος Β') Αυγούστου 1998

(11) Αρ. Πιστοποιητικού Καταχώρησης Σχ. ή Υπ.: 6000170

(21) Αρ. Αίτησης Σχ. ή Υπ.: 980600073

(15) Ημερ. Καταχώρησης: 11 / 03 / 1998

(47) Ημερ. Χορήγησης: 03 / 02 / 1999

(73) Δικαιούχος (οι): ΔΟΜΑΝΟΥ ΝΙΚΗ
Ζαΐμη 14 185 38 ΠΕΙΡΑΙΑΣ

(54) Προσδιορισμός αντικειμένου:
ΠΑΓΚΟΣ-ΕΚΘΕΤΗΡΙΟ ΖΑΧΑΡΩΔΩΝ Ή ΑΛΛΩΝ ΠΡΟΪΟΝΤΩΝ (ΞΗΡΩΝ ΚΑΡΠΩΝ, ΚΛΠ) ΜΕ ΔΥΟ Ή ΤΡΙΑ Ή ΠΕΡΙΣΣΟΤΕΡΑ ΣΚΑΛΟΠΑΤΙΑ.

Περισσότερα στοιχεία στην πρώτη δημοσίευση: ΕΔΒΙ (Τεύχος Β') Αυγούστου 1998

(11) Αρ. Πιστοποιητικού Καταχώρησης Σχ. ή Υπ.: 6000171

(21) Αρ. Αίτησης Σχ. ή Υπ.: 980600074

(15) Ημερ. Καταχώρησης: 12 / 03 / 1997

(47) Ημερ. Χορήγησης: 03 / 02 / 1999

(73) Δικαιούχος (οι): ΜΗΤΣΑ ΛΟΥΚΙΑ
Αστυπαλαίας 42 113 64 ΑΘΗΝΑ

(54) Προσδιορισμός αντικειμένου:
ΦΑΚΕΛΛΟΣ ΑΠΟ ΧΑΡΤΙ ΣΚΛΗΡΟ.

Περισσότερα στοιχεία στην πρώτη δημοσίευση: ΕΔΒΙ (Τεύχος Β') Αυγούστου 1998

(11) Αρ. Πιστοποιητικού Καταχώρησης Σχ. ή Υπ.: 6000172

(21) Αρ. Αίτησης Σχ. ή Υπ.: 980600075

(15) Ημερ. Καταχώρησης: 16 / 03 / 1998

(47) Ημερ. Χορήγησης: 03 / 02 / 1999

(73) Δικαιούχος (οι): 1) ΜΠΡΕΤΟΝ Ε.Π.Ε.
Σπερχειάδος 5 & Ιτέας 121 33 ΠΕΡΙΣΤΕΡΙ ΕΛΛΑΔΑ
2) PRAIA ARTICLES TEXTILS S.A.
Pasaje Corominas s/n 08540 Centelles (Barcelona) SPAIN

(54) Προσδιορισμός αντικειμένου:
ΥΦΑΣΜΑ ΜΕ ΜΟΡΦΕΣ ΖΩΩΝ ΟΠΩΣ ΑΡΚΟΥΔΑΚΙΑ, ΛΑΓΟΥΔΑΚΙΑ ΚΛΠ. ΠΟΥ ΦΟΡΟΥΝ ΡΟΥΧΑ ΚΑΙ ΠΑΙΖΟΥΝ ΔΙΑΦΟΡΑ ΠΑΙΧΝΙΔΙΑ.

Περισσότερα στοιχεία στην πρώτη δημοσίευση: ΕΔΒΙ (Τεύχος Β') Αυγούστου 1998

- (11) **Αρ. Πιστοποιητικού Καταχώρησης Σχ. ή Υπ.: 6000173**
(21) Αρ. Αίτησης Σχ. ή Υπ.: 980600076
(15) Ημερ. Καταχώρησης: 16 / 03 / 1998
(47) Ημερ. Χορήγησης: 15 / 02 / 1999
(73) Δικαιούχος (οι): ΠΑΠΑΣΠΥΡΟΥ ΣΤΑΥΡΟΣ ΚΑΙ ΣΙΑ Ο.Ε.
Λεωφ. Βουλιαγμένης 570Α, ΑΡΓΥΡΟΥΠΟΛΗ 164 51 ΕΛΛΑΣ
(54) Προσδιορισμός αντικειμένου:
ΣΧΕΔΙΟ ΚΕΝΤΗΜΑΤΟΣ ΕΠΙ ΥΦΑΣΜΑΤΟΣ.

Περισσότερα στοιχεία στην πρώτη δημοσίευση: ΕΔΒΙ (Τεύχος Β') Αυγούστου 1998

- (11) **Αρ. Πιστοποιητικού Καταχώρησης Σχ. ή Υπ.: 6000174**
(21) Αρ. Αίτησης Σχ. ή Υπ.: 980600077
(15) Ημερ. Καταχώρησης: 17 / 03 / 1998
(47) Ημερ. Χορήγησης: 15 / 02 / 1999
(73) Δικαιούχος (οι): ΧΑΨΗ ΣΟΦΙΑ
ΜΥΡΙΝΑ ΛΗΜΝΟΥ 821 03 ΕΛΛΑΣ
(54) Προσδιορισμός αντικειμένου:
ΚΟΣΜΗΜΑ ΣΕ ΧΡΥΣΟ Ή ΑΣΗΜΙ.

Περισσότερα στοιχεία στην πρώτη δημοσίευση: ΕΔΒΙ (Τεύχος Β') Αυγούστου 1998

- (11) **Αρ. Πιστοποιητικού Καταχώρησης Σχ. ή Υπ.: 6000175**
(21) Αρ. Αίτησης Σχ. ή Υπ.: 980600078
(15) Ημερ. Καταχώρησης: 18 / 03 / 1998
(47) Ημερ. Χορήγησης: 15 / 02 / 1999
(73) Δικαιούχος (οι): ΚΥΠΡΗΣ ΓΕΩΡΓΙΟΣ
Λεωφόρος Διονύσου 71, ΔΡΟΣΙΑ 145 65 ΕΛΛΑΣ
(54) Προσδιορισμός αντικειμένου:
ΨΑΡΙΑ ΑΠΟ ΜΕΤΑΛΛΟ ΚΑΙ ΓΥΑΛΙ.

Περισσότερα στοιχεία στην πρώτη δημοσίευση: ΕΔΒΙ (Τεύχος Β') Αυγούστου 1998

- (11) **Αρ. Πιστοποιητικού Καταχώρησης Σχ. ή Υπ.: 6000176**
(21) Αρ. Αίτησης Σχ. ή Υπ.: 980600079
(15) Ημερ. Καταχώρησης: 18 / 03 / 1998
(47) Ημερ. Χορήγησης: 15 / 02 / 1999
(73) Δικαιούχος (οι): ΚΥΠΡΗΣ ΓΕΩΡΓΙΟΣ
Λεωφόρος Διονύσου 71, ΔΡΟΣΙΑ 145 65 ΕΛΛΑΣ
(54) Προσδιορισμός αντικειμένου:
ΣΚΑΦΗ ΚΑΙ ΝΑΥΑΓΙΑ ΑΠΟ ΜΕΤΑΛΛΟ ΚΑΙ ΓΥΑΛΙ (ΒΑΡΚΕΣ, ΠΛΟΙΑ, ΠΥΡΟΓΕΣ)

Περισσότερα στοιχεία στην πρώτη δημοσίευση: ΕΔΒΙ (Τεύχος Β') Αυγούστου 1998

(11) Αρ. Πιστοποιητικού Καταχώρησης Σχ. ή Υπ.: 6000177

(21) Αρ. Αίτησης Σχ. ή Υπ.: 980600081

(15) Ημερ. Καταχώρησης: 20 / 03 / 1998

(47) Ημερ. Χορήγησης: 15 / 02 / 1999

(73) Δικαιούχος (οι): LOTTE CONFECTIONERY CO. , LTD.

4ka-23, Yangpyong-dong, Youngdeungpo-ku SEOUL REPUBLIC OF KOREA

(54) Προσδιορισμός αντικειμένου:

ΧΑΡΤΙ ΠΕΡΙΤΥΛΙΓΜΑΤΟΣ ΓΙΑ ΤΣΙΧΛΕΣ.

Περισσότερα στοιχεία στην πρώτη δημοσίευση: ΕΔΒΙ (Τεύχος Β') Αυγούστου 1998

(11) Αρ. Πιστοποιητικού Καταχώρησης Σχ. ή Υπ.: 6000178

(21) Αρ. Αίτησης Σχ. ή Υπ.: 980600082

(15) Ημερ. Καταχώρησης: 24 / 03 / 1998

(47) Ημερ. Χορήγησης: 15 / 02 / 1999

(73) Δικαιούχος (οι): COLGATE-PALMOLIVE COMPANY

300 Park Avenue, New York, New York 10022 U.S.A.

(54) Προσδιορισμός αντικειμένου:

ΔΟΧΕΙΟ.

Περισσότερα στοιχεία στην πρώτη δημοσίευση: ΕΔΒΙ (Τεύχος Β') Αυγούστου 1998

(11) Αρ. Πιστοποιητικού Καταχώρησης Σχ. ή Υπ.: 6000179

(21) Αρ. Αίτησης Σχ. ή Υπ.: 980600083

(15) Ημερ. Καταχώρησης: 27 / 03 / 1998

(47) Ημερ. Χορήγησης: 15 / 02 / 1999

(73) Δικαιούχος (οι): LOTTE CONFECTIONERY CO. , LTD.

4 ka-23, Yangpyong-dong, Youngdeungpo-ku SEOUL REPUBLIC OF KOREA

(54) Προσδιορισμός αντικειμένου:

ΣΥΣΚΕΥΑΣΙΑ ΤΥΠΟΥ ΓΙΑ ΠΡΟΪΟΝΤΑ ΖΑΧΑΡΟΠΛΑΣΤΙΚΗΣ.

Περισσότερα στοιχεία στην πρώτη δημοσίευση: ΕΔΒΙ (Τεύχος Β') Αυγούστου 1998

(11) Αρ. Πιστοποιητικού Καταχώρησης Σχ. ή Υπ.: 6000180

(21) Αρ. Αίτησης Σχ. ή Υπ.: 980600084

(15) Ημερ. Καταχώρησης: 27 / 03 / 1998

(47) Ημερ. Χορήγησης: 15 / 02 / 1999

(73) Δικαιούχος (οι): CHRISTOPHER CHRONIS DESIGNS PTY LTD

448 Chapel Street, South Yarra, VIC 3141 AUSTRALIA

(54) Προσδιορισμός αντικειμένου:

ΜΙΑ ΦΙΑΛΗ.

Περισσότερα στοιχεία στην πρώτη δημοσίευση: ΕΔΒΙ (Τεύχος Β') Αυγούστου 1998

(11) Αρ. Πιστοποιητικού Καταχώρησης Σχ. ή Υπ.: 6000181

- (21) Αρ. Αίτησης Σχ. ή Υπ.: 980600085
(15) Ημερ. Καταχώρησης: 27 / 03 / 1998
(47) Ημερ. Χορήγησης: 15 / 02 / 1999
(73) Δικαιούχος (οι): DESTILERIAS CAMPENY S.A.
Ctra. N-II, Km. 636,4 08320 EL MASNOU SPAIN
(54) Προσδιορισμός αντικειμένου:
ΦΙΑΛΗ.

Περισσότερα στοιχεία στην πρώτη δημοσίευση: ΕΔΒΙ (Τεύχος Β') Αυγούστου 1998

(11) Αρ. Πιστοποιητικού Καταχώρησης Σχ. ή Υπ.: 6000182

- (21) Αρ. Αίτησης Σχ. ή Υπ.: 980600086
(15) Ημερ. Καταχώρησης: 31 / 03 / 1998
(47) Ημερ. Χορήγησης: 15 / 02 / 1999
(73) Δικαιούχος (οι): ΠΑΡΑΠΙΟΥΤΣΙΚΟΣ ΙΩΑΝΝΗΣ
Ι. Δραγούμη 75, ΘΕΣΣΑΛΟΝΙΚΗ 546 30 ΕΛΛΑΣ
(54) Προσδιορισμός αντικειμένου:
ΚΟΥΤΙΑ ΑΠΟ ΠΛΑΣΤΙΚΟ ABS, ΕΙΔΙΚΑ ΓΙΑ ΤΗΝ ΦΥΛΑΞΗ ΚΑΙ ΔΙΑΤΗΡΗΣΗ ΔΙΣΚΙΩΝ ΦΑΡΜΑΚΩΝ.

Περισσότερα στοιχεία στην πρώτη δημοσίευση: ΕΔΒΙ (Τεύχος Β') Αυγούστου 1998

(11) Αρ. Πιστοποιητικού Καταχώρησης Σχ. ή Υπ.: 6000183

- (21) Αρ. Αίτησης Σχ. ή Υπ.: 980600087
(15) Ημερ. Καταχώρησης: 03 / 04 / 1998
(47) Ημερ. Χορήγησης: 15 / 02 / 1999
(73) Δικαιούχος (οι): ΣΠΥΡΟΠΟΥΛΟΣ ΠΕΤΡΟΣ
Θησέως 4-6, ΑΘΗΝΑ 105 62 ΕΛΛΑΣ
(54) Προσδιορισμός αντικειμένου:
ΚΟΣΜΗΜΑΤΑ.

Περισσότερα στοιχεία στην πρώτη δημοσίευση: Ε ΔΒΙ (Τεύχος Β') Σεπτεμβρίου 1998

(11) Αρ. Πιστοποιητικού Καταχώρησης Σχ. ή Υπ.: 6000184

- (21) Αρ. Αίτησης Σχ. ή Υπ.: 980600088
(15) Ημερ. Καταχώρησης: 03 / 04 / 1998
(47) Ημερ. Χορήγησης: 15 / 02 / 1999
(73) Δικαιούχος (οι): ΑΦΟΙ Δ. ΜΠΟΥΡΝΑΖΟΥ Α.Ε.
Αρχιμήδους 18, ΤΑΥΡΟΣ 177 78 ΕΛΛΑΣ
(54) Προσδιορισμός αντικειμένου:
ΓΥΝΑΙΚΕΙΑ ΥΠΟΔΗΜΑΤΑ.

Περισσότερα στοιχεία στην πρώτη δημοσίευση: ΕΔΒΙ (Τεύχος Β') Σεπτεμβρίου 1998

(11) Αρ. Πιστοποιητικού Καταχώρησης Σχ. ή Υπ.: 6000185

- (21) Αρ. Αίτησης Σχ. ή Υπ.: 980600089
(15) Ημερ. Καταχώρησης: 03 / 04 / 1998
(47) Ημερ. Χορήγησης: 15 / 02 / 1999
(73) Δικαιούχος (οι): ΑΝΑΓΝΩΣΤΙΔΗΣ ΜΙΧΑΗΛ
Μετεώρων 80, ΑΝΩ ΓΛΥΦΑΔΑ 165 62 ΕΛΛΑΣ
(54) Προσδιορισμός αντικειμένου:
ΕΝΤΥΠΟΘΗΚΗ ΜΕ ΕΝΣΩΜΑΤΩΜΕΝΟ ΠΙΝΑΚΑ ΑΝΑΚΟΙΝΩΣΕΩΝ.

Περισσότερα στοιχεία στην πρώτη δημοσίευση: ΕΔΒΙ (Τεύχος Β') Σεπτεμβρίου 1998

(11) Αρ. Πιστοποιητικού Καταχώρησης Σχ. ή Υπ.: 6000186

- (21) Αρ. Αίτησης Σχ. ή Υπ.: 980600090
(15) Ημερ. Καταχώρησης: 03 / 04 / 1998.
(47) Ημερ. Χορήγησης: 15 / 02 / 1999
(73) Δικαιούχος (οι): ΗΛΙΟΑΚΜΗ Ε.Π.Ε.
ΝΕΑ ΖΩΗ, ΑΣΠΡΟΠΥΡΓΟΣ 193 00 ΕΛΛΑΣ
(54) Προσδιορισμός αντικειμένου:
ΕΞΩΤΕΡΙΚΟ ΠΕΡΙΒΛΗΜΑ ΗΛΙΑΚΟΥ ΚΑΙ ΗΛΕΚΤΡΙΚΟΥ ΘΕΡΜΟΣΙΦΩΝΑ ΣΧΗΜΑΤΟΣ ΠΟΛΥΓΩΝΙΚΟΥ Ή ΜΑΙΑΝΔΡΟΕΙΔΟΥΣ.

Περισσότερα στοιχεία στην πρώτη δημοσίευση: ΕΔΒΙ (Τεύχος Β') Σεπτεμβρίου 1998

(11) Αρ. Πιστοποιητικού Καταχώρησης Σχ. ή Υπ.: 6000187

- (21) Αρ. Αίτησης Σχ. ή Υπ.: 980600091
(15) Ημερ. Καταχώρησης: 08 / 04 / 1998
(47) Ημερ. Χορήγησης: 16 / 02 / 1999
(73) Δικαιούχος (οι): ΑΤΕΝΑ GOLD ΑΝΩΝΥΜΗ-ΒΙΟΤΕΧΝΙΚΗ-ΕΜΠΟΡΙΚΗ-ΕΙΣΑΓΩΓΙΚΗ-ΕΞΑΓΩΓΙΚΗ ΕΤΑΙΡΕΙΑ
Πάρνηθος & Ρήγα Φεραίου 28, ΜΕΤΑΜΟΡΦΩΣΗ ΑΤΤΙΚΗΣ 144 52 ΕΛΛΑΣ
(54) Προσδιορισμός αντικειμένου:
ΧΡΥΣΑ ΚΟΣΜΗΜΑΤΑ.

Περισσότερα στοιχεία στην πρώτη δημοσίευση: ΕΔΒΙ (Τεύχος Β') Σεπτεμβρίου 1998

(11) Αρ. Πιστοποιητικού Καταχώρησης Σχ. ή Υπ.: 6000188

- (21) Αρ. Αίτησης Σχ. ή Υπ.: 980600092
(15) Ημερ. Καταχώρησης: 09 / 04 / 1998
(47) Ημερ. Χορήγησης: 16 / 02 / 1999
(73) Δικαιούχος (οι): ΜΑΡΑΣΛΗΣ ΝΙΚΟΛΑΟΣ
Δωδεκανήσου 3 ΑΛΙΜΟΣ 174 56, ΕΛΛΑΣ
(54) Προσδιορισμός αντικειμένου:
ΔΙΑΚΟΣΜΗΤΙΚΑ ΕΙΔΗ ΑΠΟ ΑΛΟΥΜΙΝΙΟ ΚΑΙ ΜΠΡΟΥΤΖΟ

Περισσότερα στοιχεία στην πρώτη δημοσίευση: ΕΔΒΙ (Τεύχος Β') Σεπτεμβρίου 1998

- (11) **Αρ. Πιστοποιητικού Καταχώρησης Σχ. ή Υπ.: 6000189**
(21) Αρ. Αίτησης Σχ. ή Υπ.: 980600093
(15) Ημερ. Καταχώρησης: 10 / 04 / 1998
(47) Ημερ. Χορήγησης: 16 / 02 / 1999
(73) Δικαιούχος (οι): PEPSICO. INC. Εταιρεία οργανωμένη σύμφωνα με τους νόμους της πολιτείας της North Carolina
700 Anderson Hill Road, PURCHASE 10577 NEW YORK, USA
(54) Προσδιορισμός αντικειμένου:
ΦΙΑΛΗ ΠΟΤΟΥ.

Περισσότερα στοιχεία στην πρώτη δημοσίευση: ΕΔΒΙ (Τεύχος Β') Σεπτεμβρίου 1998

- (11) **Αρ. Πιστοποιητικού Καταχώρησης Σχ. ή Υπ.: 6000190**
(21) Αρ. Αίτησης Σχ. ή Υπ.: 980600094
(15) Ημερ. Καταχώρησης: 10 / 04 / 1998
(47) Ημερ. Χορήγησης: 16 / 02 / 1999
(73) Δικαιούχος (οι): PEPSICO. INC.COMPANY Εταιρεία Οργανωμένη σύμφωνα με τους νόμους της πολιτείας της North Carolina
700 Anderson Hill Road, PURCHASE 10577 NEW YORK, USA
(54) Προσδιορισμός αντικειμένου:
ΦΙΑΛΗ ΠΟΤΟΥ

Περισσότερα στοιχεία στην πρώτη δημοσίευση: ΕΔΒΙ (Τεύχος Β') Σεπτεμβρίου 1998

- (11) **Αρ. Πιστοποιητικού Καταχώρησης Σχ. ή Υπ.: 6000191**
(21) Αρ. Αίτησης Σχ. ή Υπ.: 980600095
(15) Ημερ. Καταχώρησης: 10 / 04 / 1998
(47) Ημερ. Χορήγησης: 16 / 02 / 1999
(73) Δικαιούχος (οι): ΣΟΛΕ ΑΝΩΝΥΜΗ ΒΙΟΜΗΧΑΝΙΚΗ ΚΑΙ ΕΜΠΟΡΙΚΗ ΕΤΑΙΡΕΙΑ ΗΛΙΑΚΩΝ ΣΥΣΤΗΜΑΤΩΝ ΜΕ ΤΟΝ Δ.Τ. ΣΟΛΕ Α.Ε.
Γ. Παπανδρέου 19, ΜΕΤΑΜΟΡΦΩΣΗ ΑΤΤΙΚΗΣ 144 52 ΕΛΛΑΣ
(54) Προσδιορισμός αντικειμένου:
ΕΝΣΩΜΑΤΩΜΕΝΟΣ ΗΛΙΑΚΟΣ ΘΕΡΜΟΣΙΦΩΝ

Περισσότερα στοιχεία στην πρώτη δημοσίευση: ΕΔΒΙ (Τεύχος Β') Σεπτεμβρίου 1998

- (11) **Αρ. Πιστοποιητικού Καταχώρησης Σχ. ή Υπ.: 6000192**
(21) Αρ. Αίτησης Σχ. ή Υπ.: 980600096
(15) Ημερ. Καταχώρησης: 14 / 04 / 1998
(47) Ημερ. Χορήγησης: 16 / 02 / 1999
(73) Δικαιούχος (οι): SUNHING MILLENNIUM LIMITED
Rooms 808-9, Silvercord, Tower 1 30 Canton Road, Tsimshatsui, Kowloon HONG KONG
(54) Προσδιορισμός αντικειμένου:
ΡΑΦΙΕΡΑ-ΘΗΚΗ ΓΙΑ CD

Περισσότερα στοιχεία στην πρώτη δημοσίευση: ΕΔΒΙ (Τεύχος Β') Σεπτεμβρίου 1998

(11) Αρ. Πιστοποιητικού Καταχώρησης Σχ. ή Υπ.: 6000193

(21) Αρ. Αίτησης Σχ. ή Υπ.: 980600097

(15) Ημερ. Καταχώρησης: 14 / 04 / 1998

(47) Ημερ. Χορήγησης: 16 / 02 / 1999

(73) Δικαιούχος (οι): SUNHING MILLENNIUM LIMITED

Rooms 808-9, Silvercord, Tower 1 30 Canton Road, Tsimshatsui, Kowloon HONG KONG

(54) Προσδιορισμός αντικειμένου:

ΤΡΟΧΗΛΑΤΗ ΡΑΦΙΕΡΑ-ΘΗΚΗ ΓΙΑ CD

Περισσότερα στοιχεία στην πρώτη δημοσίευση: ΕΔΒΙ (Τεύχος Β') Σεπτεμβρίου 1998

(11) Αρ. Πιστοποιητικού Καταχώρησης Σχ. ή Υπ.: 6000194

(21) Αρ. Αίτησης Σχ. ή Υπ.: 980600099

(15) Ημερ. Καταχώρησης: 16 / 04 / 1998

(47) Ημερ. Χορήγησης: 16 / 02 / 1999

(73) Δικαιούχος (οι): SIR NORMAN FOSTER AND PARTNERS LIMITED

Riverside Three 22, Hester Road, LONDON SW11 4AN, GREAT BRITAIN

(54) Προσδιορισμός αντικειμένου:

ΡΥΘΜΙΖΟΜΕΝΟ ΦΩΤΙΣΤΙΚΟ ΣΥΣΤΗΜΑ

Περισσότερα στοιχεία στην πρώτη δημοσίευση: ΕΔΒΙ (Τεύχος Β') Σεπτεμβρίου 1998

(11) Αρ. Πιστοποιητικού Καταχώρησης Σχ. ή Υπ.: 6000195

(21) Αρ. Αίτησης Σχ. ή Υπ.: 980600100

(15) Ημερ. Καταχώρησης: 21 / 04 / 1998

(47) Ημερ. Χορήγησης: 16 / 02 / 1999

(73) Δικαιούχος (οι): THE PROCTER & GAMBLE COMPANY

One Procter & Gamble Plaza, CINCINNATI, OHIO 45202, USA

(54) Προσδιορισμός αντικειμένου:

ΔΙΑΝΕΜΗΤΗΣ ΜΕ ΠΩΜΑ

Περισσότερα στοιχεία στην πρώτη δημοσίευση: ΕΔΒΙ (Τεύχος Β') Σεπτεμβρίου 1998

(11) Αρ. Πιστοποιητικού Καταχώρησης Σχ. ή Υπ.: 6000196

(21) Αρ. Αίτησης Σχ. ή Υπ.: 970600101

(15) Ημερ. Καταχώρησης: 21 / 04 / 1998

(47) Ημερ. Χορήγησης: 16 / 02 / 1999

(73) Δικαιούχος (οι): THE PROCTER & GAMBLE COMPANY

One Procter & Gamble Plaza, CINCINNATI, OHIO 45202, US

(54) Προσδιορισμός αντικειμένου:

ΣΥΣΚΕΥΗ ΚΑΘΑΡΙΣΜΟΥ ΟΔΟΝΤΟΣΤΟΙΧΙΑΣ

Περισσότερα στοιχεία στην πρώτη δημοσίευση: ΕΔΒΙ (Τεύχος Β') Σεπτεμβρίου 1998

(11) Αρ. Πιστοποιητικού Καταχώρησης Σχ. ή Υπ.: 6000197

(21) Αρ. Αίτησης Σχ. ή Υπ.: 980600102

(15) Ημερ. Καταχώρησης: 27 / 04 / 1998

(47) Ημερ. Χορήγησης: 16 / 02 / 1999

(73) Δικαιούχος (οι): COLGATE-PALMOLIVE COMPANY
300 Park Avenue, NEW YORK, NEW YORK 10022, USA

(54) Προσδιορισμός αντικειμένου:
ΔΟΧΕΙΟ

Προσσότερα στοιχεία στην πρώτη δημοσίευση: ΕΔΒΙ (Τεύχος Β') Σεπτεμβρίου 1998

(11) Αρ. Πιστοποιητικού Καταχώρησης Σχ. ή Υπ.: 6000198

(21) Αρ. Αίτησης Σχ. ή Υπ.: 970600102

(15) Ημερ. Καταχώρησης: 17 / 12 / 1997

(47) Ημερ. Χορήγησης: 16 / 02 / 1999

(73) Δικαιούχος (οι): ΕΥΑΓΓΕΛΟΣ ΚΟΝΤΟΣ ΚΑΙ ΣΙΑ Ο.Ε. ΕΙΣΑΓΩΓΕΣ ΕΞΑΓΩΓΕΣ, ΣΥΣΚΕΥΑΣΙΑ-ΤΥΠΟΠΟΙΗΣΗ ΑΠΟΞΗΡΑΜΕΝΩΝ
ΣΥΚΩΝ ΚΑΙ ΠΡΟΪΟΝΤΩΝ
ΒΑΣΙΛΙΚΟ ΧΑΛΚΙΔΑΣ, ΕΥΒΟΙΑ 340 02 ΕΛΛΑΣ

(54) Προσδιορισμός αντικειμένου:
ΠΥΡΑΜΙΔΑ ΑΠΟ ΑΠΟΞΗΡΑΜΕΝΑ ΣΥΚΑ ΚΑΙ ΜΠΟΜΠΟΝΙΕΡΑ

Προσσότερα στοιχεία στην πρώτη δημοσίευση: ΕΔΒΙ (Τεύχος Β') Μαΐου 1998

(11) Αρ. Πιστοποιητικού Καταχώρησης Σχ. ή Υπ.: 6000199

(21) Αρ. Αίτησης Σχ. ή Υπ.: 980600105

(15) Ημερ. Καταχώρησης: 30 / 04 / 1998

(47) Ημερ. Χορήγησης: 16 / 02 / 1999

(73) Δικαιούχος (οι): ΒΙΑΜΑΚ Α.Ε.
Τ.Θ. 133 Θέση Λιαγκέριζα, ΚΟΡΩΠΙ, ΑΤΤΙΚΗ 194 00 ΕΛΛΑΣ

(54) Προσδιορισμός αντικειμένου:
ΥΦΑΣΜΑΤΑ ΕΜΠΡΙΜΕ

Προσσότερα στοιχεία στην πρώτη δημοσίευση: ΕΔΒΙ (Τεύχος Β') Σεπτεμβρίου 1998

(11) Αρ. Πιστοποιητικού Καταχώρησης Σχ. ή Υπ.: 6000200

(21) Αρ. Αίτησης Σχ. ή Υπ.: 980600106

(15) Ημερ. Καταχώρησης: 04 / 05 / 1998

(47) Ημερ. Χορήγησης: 16 / 02 / 1999

(73) Δικαιούχος (οι): ΑΝΔΡΙΟΠΟΥΛΟΣ ΜΙΧΑΗΛ
Στ. Βυζαντίου 41, ΠΑΤΗΣΙΑ, ΑΘΗΝΑ 111 44 ΕΛΛΑΣ

(54) Προσδιορισμός αντικειμένου:
ΤΥΠΟΠΟΙΗΜΕΝΑ ΔΙΑΦΗΜΙΣΤΙΚΑ ΣΗΜΑΤΑ ΝΕΟΝ-ΦΩΤΕΙΝΑ

Προσσότερα στοιχεία στην πρώτη δημοσίευση: ΕΔΒΙ (Τεύχος Β') Οκτωβρίου 1998

- (11) **Αρ. Πιστοποιητικού Καταχώρησης Σχ. ή Υπ.: 6000201**
(21) Αρ. Αίτησης Σχ. ή Υπ.: 980600107
(15) Ημ. Καταχώρησης: 04 / 05 / 1998
(47) Ημερ. Χορήγησης: 16 / 02 / 1999
(73) Δικαιούχος (οι): ΑΝΔΡΙΟΠΟΥΛΟΣ ΜΙΧΑΗΛ
Στ. Βυζαντίου 41, ΠΑΤΗΣΙΑ ΑΘΗΝΑ 111 44 ΕΛΛΑΣ
(54) Προσδιορισμός αντικειμένου:
ΤΥΠΟΠΟΙΗΜΕΝΑ ΔΙΑΦΗΜΙΣΤΙΚΑ ΣΗΜΑΤΑ ΝΕΟΝ-ΦΩΤΕΙΝΑ

Περισσότερα στοιχεία στην πρώτη δημοσίευση: ΕΔΒΙ (Τεύχος Β') Οκτωβρίου 1998

- (11) **Αρ. Πιστοποιητικού Καταχώρησης Σχ. ή Υπ.: 6000202**
(21) Αρ. Αίτησης Σχ. ή Υπ.: 980600108
(15) Ημ. Καταχώρησης: 04 / 05 / 1998
(47) Ημερ. Χορήγησης: 16 / 02 / 1999
(73) Δικαιούχος (οι): 1. ΚΟΖΑΤΖΑΣ ΓΕΩΡΓΙΟΣ
Δεξαμενής 7-9, ΠΑΛΑΙΟ ΦΑΛΗΡΟ ΑΤΤΙΚΗ 175 61 ΕΛΛΑΣ
2. ΚΟΖΑΝΤΖΑΣ ΙΩΑΝΝΗΣ
Λασηθίου 12, ΑΝΩ ΓΛΥΦΑΔΑ ΑΤΤΙΚΗ 166 74, ΕΛΛΑΣ
(54) Προσδιορισμός αντικειμένου:
ΣΚΑΚΙ ΤΡΙΠΑΙΚΤΟ

Περισσότερα στοιχεία στην πρώτη δημοσίευση: ΕΔΒΙ (Τεύχος Β') Οκτωβρίου 1998

- (11) **Αρ. Πιστοποιητικού Καταχώρησης Σχ. ή Υπ.: 6000203**
(21) Αρ. Αίτησης Σχ. ή Υπ.: 980600109
(15) Ημ. Καταχώρησης: 04 / 05 / 1998
(47) Ημερ. Χορήγησης: 16 / 02 / 1999
(73) Δικαιούχος (οι): 1. ΚΟΖΑΤΖΑΣ ΓΕΩΡΓΙΟΣ
Δεξαμενής 7-9, ΠΑΛΑΙΟ ΦΑΛΗΡΟ ΑΤΤΙΚΗ 175 61 ΕΛΛΑΣ
2. ΚΟΖΑΤΖΑΣ ΙΩΑΝΝΗΣ
Λασηθίου 12, ΑΝΩ ΓΛΥΦΑΔΑ ΑΤΤΙΚΗ 166 74 ΕΛΛΑΣ
(54) Προσδιορισμός αντικειμένου:
ΣΚΑΚΙ ΤΡΙΠΑΙΚΤΟ

Περισσότερα στοιχεία στην πρώτη δημοσίευση: ΕΔΒΙ (Τεύχος Β') Οκτωβρίου 1998

- (11) **Αρ. Πιστοποιητικού Καταχώρησης Σχ. ή Υπ.: 6000204**
(21) Αρ. Αίτησης Σχ. ή Υπ.: 980600110
(15) Ημ. Καταχώρησης: 06 / 05 / 1998
(47) Ημερ. Χορήγησης: 16 / 02 / 1999
(73) Δικαιούχος (οι): ΜΑΡΑΣΛΗΣ ΝΙΚΟΛΑΟΣ
Δωδεκανήσου 3, ΑΛΙΜΟΣ, ΑΤΤΙΚΗ 174 56 ΕΛΛΑΣ
(54) Προσδιορισμός αντικειμένου:
ΔΙΑΚΟΣΜΗΤΙΚΑ ΕΙΔΗ ΑΠΟ ΑΛΟΥΜΙΝΙΟ ΚΑΙ ΜΠΡΟΥΤΖΟ

Περισσότερα στοιχεία στην πρώτη δημοσίευση: ΕΔΒΙ (Τεύχος Β') Οκτωβρίου 1998

(11) Αρ. Πιστοποιητικού Καταχώρησης Σχ. ή Υπ.: 6000205

- (21) Αρ. Αίτησης Σχ. ή Υπ.: 980600111
(15) Ημ. Καταχώρησης: 07 / 05 / 1998
(47) Ημερ. Χορήγησης: 17 / 02 / 1999
(73) Δικαιούχος (οι): ΖΑΧΑΡΙΑΔΗΣ ΠΑΝΤΕΛΗΣ
Συντ. Φριζή 27, ΑΘΗΝΑ 121 31 ΕΛΛΑΣ
(54) Προσδιορισμός αντικειμένου:
ΣΕΙΡΑ ΠΡΟΦΙΛ ΑΛΟΥΜΙΝΙΟΥ

Περισσότερα στοιχεία στην πρώτη δημοσίευση: ΕΔΒΙ (Τεύχος Β') Οκτωβρίου 1998

(11) Αρ. Πιστοποιητικού Καταχώρησης Σχ. ή Υπ.: 6000206

- (21) Αρ. Αίτησης Σχ. ή Υπ.: 980600112
(15) Ημ. Καταχώρησης: 11 / 05 / 1998
(47) Ημερ. Χορήγησης: 17 / 02 / 1999
(73) Δικαιούχος (οι): 1. ΚΟΚΚΙΝΟΣ ΑΘΑΝΑΣΙΟΣ
Πειραιώς 3, ΒΟΥΛΑ, ΑΤΤΙΚΗ 166 73 ΕΛΛΑΣ
2. ΚΑΛΑΜΠΑΛΙΚΗΣ ΚΩΝ/ΝΟΣ
Νικ. Πλαστήρα 39, ΛΥΚΟΒΡΥΣΗ, ΑΤΤΙΚΗ 141 23 ΕΛΛΑΣ
(54) Προσδιορισμός αντικειμένου:
ΦΑΝΑΡΙ ΠΛΗΡΟΦΟΡΗΣΗΣ ΔΡΟΜΟΛΟΓΙΩΝ

Περισσότερα στοιχεία στην πρώτη δημοσίευση: ΕΔΒΙ (Τεύχος Β') Οκτωβρίου 1998

(11) Αρ. Πιστοποιητικού Καταχώρησης Σχ. ή Υπ.: 6000207

- (21) Αρ. Αίτησης Σχ. ή Υπ.: 980600113
(15) Ημ. Καταχώρησης: 11 / 05 / 1998
(47) Ημερ. Χορήγησης: 17 / 02 / 1999
(73) Δικαιούχος (οι): ΤΣΕΚΟΥΡΑΣ ΔΗΜΗΤΡΙΟΣ
Ταβουλάρη 16, ΙΛΙΟΝ, ΑΤΤΙΚΗ 131 22 ΕΛΛΑΣ
(54) Προσδιορισμός αντικειμένου:
ΨΥΧΑΓΩΓΙΚΟ ΠΑΙΓΝΙΟ-ΧΕΙΡΟΣΦΑΙΡΙΟ

Περισσότερα στοιχεία στην πρώτη δημοσίευση: ΕΔΒΙ (Τεύχος Β') Οκτωβρίου 1998

(11) Αρ. Πιστοποιητικού Καταχώρησης Σχ. ή Υπ.: 6000208

- (21) Αρ. Αίτησης Σχ. ή Υπ.: 980600114
(15) Ημ. Καταχώρησης: 11 / 05 / 1998
(47) Ημερ. Χορήγησης: 17 / 02 / 1999
(73) Δικαιούχος (οι): ΠΑΠΑΣΠΥΡΟΥ ΣΤΑΥΡΟΣ ΚΑΙ ΣΙΑ Ο.Ε.
Λεωφ. Βουλιγαμένης 570Α, ΑΡΓΥΡΟΥΠΟΛΗ, ΑΤΤΙΚΗ 164 51 ΕΛΛΑΣ
(54) Προσδιορισμός αντικειμένου:
ΣΧΕΔΙΟ ΚΕΝΤΗΜΑΤΟΣ ΕΠΙ ΥΦΑΣΜΑΤΟΣ

Περισσότερα στοιχεία στην πρώτη δημοσίευση: ΕΔΒΙ (Τεύχος Β') Οκτωβρίου 1998

(11) Αρ. Πιστοποιητικού Καταχώρησης Σχ. ή Υπ.: 6000209

- (21) Αρ. Αίτησης Σχ. ή Υπ.: 980600115
(15) Ημ. Καταχώρησης: 13 / 05 / 1998
(47) Ημερ. Χορήγησης: 17 / 02 / 1999
(73) Δικαιούχος (οι): 1. ΚΟΖΑΤΖΑΣ ΓΕΩΡΓΙΟΣ
Δεξαμενής 7-9, ΠΑΛΑΙΟ ΦΑΛΗΡΟ, ΑΤΤΙΚΗ 175 61 ΕΛΛΑΣ
2. ΚΟΖΑΤΖΑΣ ΙΩΑΝΝΗΣ
Λασηθίου 12, ΑΝΩ ΓΛΥΦΑΔΑ ΑΤΤΙΚΗ 166 74 ΕΛΛΑΣ
(54) Προσδιορισμός αντικειμένου:
ΣΚΑΚΙ ΤΡΙΠΑΙΚΤΟ

Περισσότερα στοιχεία στην πρώτη δημοσίευση: ΕΔΒΙ (Τεύχος Β') Οκτωβρίου 1998

(11) Αρ. Πιστοποιητικού Καταχώρησης Σχ. ή Υπ.: 6000210

- (21) Αρ. Αίτησης Σχ. ή Υπ.: 980600116
(15) Ημ. Καταχώρησης: 13 / 05 / 1998
(47) Ημερ. Χορήγησης: 17 / 02 / 1999
(73) Δικαιούχος (οι): COLGATE-PALMOLIVE COMPANY
300 Park Avenue, NEW YORK, NEW YORK 10022 USA
(54) Προσδιορισμός αντικειμένου:
ΟΔΟΝΤΟΒΟΥΡΤΣΑ

Περισσότερα στοιχεία στην πρώτη δημοσίευση: ΕΔΒΙ (Τεύχος Β') Οκτωβρίου 1998

(11) Αρ. Πιστοποιητικού Καταχώρησης Σχ. ή Υπ.: 6000211

- (21) Αρ. Αίτησης Σχ. ή Υπ.: 980600117
(15) Ημ. Καταχώρησης: 13 / 05 / 1998
(47) Ημερ. Χορήγησης: 17 / 02 / 1999
(73) Δικαιούχος (οι): COLGATE-PALMOLIVE COMPANY
300 Park Avenue, NEW YORK, NEW YORK 10022 USA
(54) Προσδιορισμός αντικειμένου:
ΟΔΟΝΤΟΒΟΥΡΤΣΑ

Περισσότερα στοιχεία στην πρώτη δημοσίευση: ΕΔΒΙ (Τεύχος Β') Οκτωβρίου 1998

(11) Αρ. Πιστοποιητικού Καταχώρησης Σχ. ή Υπ.: 6000212

- (21) Αρ. Αίτησης Σχ. ή Υπ.: 980600118
(15) Ημ. Καταχώρησης: 13 / 05 / 1998
(47) Ημερ. Χορήγησης: 17 / 02 / 1999
(73) Δικαιούχος (οι): COLGATE-PALMOLIVE COMPANY
300 Park Avenue, NEW YORK, NEW YORK 10022 USA
(54) Προσδιορισμός αντικειμένου:
ΛΑΒΗ ΟΔΟΝΤΟΒΟΥΡΤΣΑΣ

Περισσότερα στοιχεία στην πρώτη δημοσίευση: ΕΔΒΙ (Τεύχος Β') Οκτωβρίου 1998

- (11) **Αρ. Πιστοποιητικού Καταχώρησης Σχ. ή Υπ.: 6000213**
(21) Αρ. Αίτησης Σχ. ή Υπ.: 980600119
(15) Ημ. Καταχώρησης: 18 / 05 / 1998
(47) Ημερ. Χορήγησης: 17 / 02 / 1999
(73) Δικαιούχος (οι): INVENTIO AG
55 Seestrasse Postfach, Hergiswil CH-6052 SWITZERLAND
(54) Προσδιορισμός αντικειμένου:
ΣΚΑΛΑ ΠΟΥ ΠΕΡΙΛΑΜΒΑΝΕΙ ΜΙΑ ΑΛΥΣΙΔΑ ΣΚΑΛΟΠΑΤΙΩΝ

Περισσότερα στοιχεία στην πρώτη δημοσίευση: ΕΔΒΙ (Τεύχος Β') Οκτωβρίου 1998

- (11) **Αρ. Πιστοποιητικού Καταχώρησης Σχ. ή Υπ.: 6000214**
(21) Αρ. Αίτησης Σχ. ή Υπ.: 980600120
(15) Ημ. Καταχώρησης: 21 / 05 / 1998
(47) Ημερ. Χορήγησης: 17 / 02 / 1999
(73) Δικαιούχος (οι): JENERIC/PENTRON INCORPORATED, Εταιρεία οργανωμένη σύμφωνα με τους νόμους της πολιτείας CONNECTICUT
53 North Plains Industrial Road, WALLINGFORD, CONNECTICUT 06443, USA
(54) Προσδιορισμός αντικειμένου:
ΕΙΔΟΣ ΣΥΣΚΕΥΑΣΙΑΣ ΓΙΑ ΣΥΜΠΥΚΝΩΣΙΜΑ ΟΔΟΝΤΙΚΑ ΣΥΝΘΕΤΑ ΥΛΙΚΑ

Περισσότερα στοιχεία στην πρώτη δημοσίευση: ΕΔΒΙ (Τεύχος Β') Οκτωβρίου 1998

- (11) **Αρ. Πιστοποιητικού Καταχώρησης Σχ. ή Υπ.: 6000215**
(21) Αρ. Αίτησης Σχ. ή Υπ.: 980600121
(15) Ημ. Καταχώρησης: 21 / 05 / 1998
(47) Ημερ. Χορήγησης: 17 / 02 / 1999
(73) Δικαιούχος (οι): 1. ΠΡΟΤΥΠΟΣ ΒΙΟΜΗΧΑΝΙΑ ΠΛΑΣΤΙΚΩΝ Δ. ΝΙΚΟΛΑΪΔΗΣ- Δ. ΠΑΠΑΔΑΤΟΣ ΑΝΩΝΥΜΗ ΕΤΑΙΡΕΙΑ-POLYGLAS A.E.
Μ. Μπότσαρη 21, ΚΑΤΩ ΚΗΦΙΣΙΑ, ΑΤΤΙΚΗ 145 61 ΕΛΛΑΣ
2. ΝΙΚΟΛΑΪΔΗΣ ΔΗΜΗΤΡΙΟΣ
Α. Παπαναστασίου 26, ΝΕΟ ΨΥΧΙΚΟ, ΑΤΤΙΚΗ 154 52 ΕΛΛΑΣ
3. ΝΙΚΟΛΑΪΔΗΣ ΙΩΑΝΝΗΣ
Μ. Μπότσαρη 21, ΚΑΤΩ ΚΗΦΙΣΙΑ 145 61 ΕΛΛΑΣ
(54) Προσδιορισμός αντικειμένου:
ΥΔΡΟΛΗΨΙΑ ΣΕΛΛΑ, ΕΚ ΘΕΡΜΟΠΛΑΣΤΙΚΗΣ ΥΛΗΣ, ΜΕ ΕΦΑΡΜΟΓΗ ΣΤΟΝ ΤΟΜΕΑ ΤΗΣ ΑΡΔΕΥΣΗΣ, ΤΗΣ ΑΡΔΕΥΣΗΣ, ΤΗΣ ΥΔΡΕΥΣΗΣ ΚΑΙ ΓΕΝΙΚΑ ΣΕ ΔΙΚΤΥΑ ΜΕΤΑΦΟΡΑΣ ΡΕΥΣΤΩΝ, Η ΟΠΟΙΑ ΔΥΝΑΤΑΙ ΝΑ ΚΑΤΑΣΚΕΥΑΣΘΕΙ ΣΕ ΔΥΟ ΕΚΔΟΧΕΣ

Περισσότερα στοιχεία στην πρώτη δημοσίευση: ΕΔΒΙ (Τεύχος Β') Οκτωβρίου 1998

- (11) **Αρ. Πιστοποιητικού Καταχώρησης Σχ. ή Υπ.: 6000216**
(21) Αρ. Αίτησης Σχ. ή Υπ.: 980600122
(15) Ημ. Καταχώρησης: 25 / 05 / 1998
(47) Ημερ. Χορήγησης: 17 / 02 / 1999
(73) Δικαιούχος (οι): ΑΘΑΝΑΣΙΟΥ ΠΕΤΡΟΣ
Ξουράφα 2, ΑΓΙΟΣ ΔΗΜΗΤΡΙΟΣ 173 42 ΕΛΛΑΣ
(54) Προσδιορισμός αντικειμένου:
ΚΟΣΜΗΜΑΤΑ

Περισσότερα στοιχεία στην πρώτη δημοσίευση: ΕΔΒΙ (Τεύχος Β') Οκτωβρίου 1998

(11) Αρ. Πιστοποιητικού Καταχώρησης Σχ. ή Υπ.: 6000217

- (21) Αρ. Αίτησης Σχ. ή Υπ.: 980600123
(15) Ημ. Καταχώρησης: 28 / 05 / 1998
(47) Ημερ. Χορήγησης: 17 / 02 / 1999
(73) Δικαιούχος (οι): SODIAAL SNC
170 Bis Boulevard Du Montparnasse, PARIS 750 14 FRANCE
(54) Προσδιορισμός αντικειμένου:
ΣΥΣΚΕΥΑΣΙΑ ΣΕ ΜΟΡΦΗ ΚΥΒΟΥ

Περισσότερα στοιχεία στην πρώτη δημοσίευση: ΕΔΒΙ (Τεύχος Β') Οκτωβρίου 1998

(11) Αρ. Πιστοποιητικού Καταχώρησης Σχ. ή Υπ.: 6000218

- (21) Αρ. Αίτησης Σχ. ή Υπ.: 980600124
(15) Ημ. Καταχώρησης: 29 / 05 / 1998
(47) Ημερ. Χορήγησης: 17 / 02 / 1999
(73) Δικαιούχος (οι): ΜΗΤΣΗΣ ΔΗΜΗΤΡΙΟΣ
Αποδήμων Ελλήνων 14, ΑΓΙΑ ΠΑΡΑΣΚΕΥΗ, ΑΤΤΙΚΗ 153 43 ΕΛΛΑΣ
(54) Προσδιορισμός αντικειμένου:
ΔΙΑΦΗΜΙΣΤΙΚΗ ΠΙΝΑΚΙΔΑ ΑΥΤΟΚΙΝΗΤΟΥ

Περισσότερα στοιχεία στην πρώτη δημοσίευση: ΕΔΒΙ (Τεύχος Β') Οκτωβρίου 1998

(11) Αρ. Πιστοποιητικού Καταχώρησης Σχ. ή Υπ.: 6000219

- (21) Αρ. Αίτησης Σχ. ή Υπ.: 980600125
(15) Ημ. Καταχώρησης: 04 / 06 / 1998
(47) Ημερ. Χορήγησης: 17 / 02 / 1999
(73) Δικαιούχος (οι): ΖΑΧΑΡΙΑ ΕΛΕΝΗ
Υψηλάντου 160, ΠΑΣΑΛΙΜΑΝΙ, ΠΕΙΡΑΙΑΣ 185 34 ΕΛΛΑΣ
(54) Προσδιορισμός αντικειμένου:
ΔΙΑΚΟΣΜΗΤΙΚΟ ΚΕΡΙ

Περισσότερα στοιχεία στην πρώτη δημοσίευση: ΕΔΒΙ (Τεύχος Β') Νοέμβριου 1998

(11) Αρ. Πιστοποιητικού Καταχώρησης Σχ. ή Υπ.: 6000220

- (21) Αρ. Αίτησης Σχ. ή Υπ.: 980600126
(15) Ημ. Καταχώρησης: 05 / 06 / 1998
(47) Ημερ. Χορήγησης: 17 / 02 / 1999
(73) Δικαιούχος (οι): ΚΟΝΤΟΓΕΩΡΓΟΣ ΝΙΚΟΛΑΟΣ
Αγίας Σοφίας 12, ΑΡΤΑ 471 00 ΕΛΛΑΣ
(54) Προσδιορισμός αντικειμένου:
ΚΑΡΤΕΛΛΑ ΑΠΕΙΚΟΝΙΖΟΥΣΑ ΤΗΝ ΑΝΤΙΣΤΟΙΧΙΑ ΔΡΑΧΜΗΣ ΚΑΙ ΕΥΡΩΝΟΜΙΣΜΑΤΟΣ

Περισσότερα στοιχεία στην πρώτη δημοσίευση: ΕΔΒΙ (Τεύχος Β') Νοέμβριου 1998

- (11) **Αρ. Πιστοποιητικού Καταχώρησης Σχ. ή Υπ.: 6000221**
(21) Αρ. Αίτησης Σχ. ή Υπ.: 980600127
(15) Ημ. Καταχώρησης: 09 / 06 / 1998
(47) Ημερ. Χορήγησης: 17 / 02 / 1999
(73) Δικαιούχος (οι): VENCON-N. ΒΑΡΣΟΣ ΑΒΕΤΕ
Π.Ράλλη 101, ΡΕΝΤΗΣ, ΠΕΙΡΑΙΑΣ 182 33 ΕΛΛΑΣ
(54) Προσδιορισμός αντικειμένου:
ΜΕΤΩΠΗ ΕΝΔΕΙΞΕΩΝ ΚΑΙ ΧΕΙΡΙΣΜΟΥ ΗΛΕΚΤΡΟΝΙΚΟΥ ΟΡΓΑΝΟΥ ΕΛΕΓΧΟΥ ΞΗΡΑΝΣΗΣ

Περισσότερα στοιχεία στην πρώτη δημοσίευση: ΕΔΒΙ (Τεύχος Β') Νοεμβρίου 1998

- (11) **Αρ. Πιστοποιητικού Καταχώρησης Σχ. ή Υπ.: 6000222**
(21) Αρ. Αίτησης Σχ. ή Υπ.: 980600128
(15) Ημ. Καταχώρησης: 10 / 06 / 1998
(47) Ημερ. Χορήγησης: 17 / 02 / 1999
(73) Δικαιούχος (οι): ΠΑΠΑΠΟΣΤΟΛΟΥ ΕΛΛΗ ΚΥΡΙΑΚΗ
Έβανς 19, ΑΘΗΝΑ 111 43 ΕΛΛΑΣ
(54) Προσδιορισμός αντικειμένου:
ΣΥΝΘΕΤΟ ΕΠΙΠΛΟ ΒΙΒΛΙΟΘΗΚΗΣ

Περισσότερα στοιχεία στην πρώτη δημοσίευση: ΕΔΒΙ (Τεύχος Β') Νοεμβρίου 1998

- (11) **Αρ. Πιστοποιητικού Καταχώρησης Σχ. ή Υπ.: 6000223**
(21) Αρ. Αίτησης Σχ. ή Υπ.: 980600129
(15) Ημ. Καταχώρησης: 10 / 06 / 1998
(47) Ημερ. Χορήγησης: 17 / 02 / 1999
(73) Δικαιούχος (οι): ROTHBURY N.V.
Kaya Roi katochi 97, Willemstad, CURACAO NETHERLANDS ANTILLES
(54) Προσδιορισμός αντικειμένου:
ΦΙΑΛΙΔΙΟ ΚΑΙ ΠΩΜΑ ΓΙΑ ΦΙΑΛΙΔΙΟ

Περισσότερα στοιχεία στην πρώτη δημοσίευση: ΕΔΒΙ (Τεύχος Β') Νοεμβρίου 1998

- (11) **Αρ. Πιστοποιητικού Καταχώρησης Σχ. ή Υπ.: 6000224**
(21) Αρ. Αίτησης Σχ. ή Υπ.: 980600130
(15) Ημ. Καταχώρησης: 11 / 06 / 1998
(47) Ημερ. Χορήγησης: 17 / 02 / 1999
(73) Δικαιούχος (οι): MERCK & CO., INC. (A CORPORATION OF NEW JERSEY, U.S.A.)
126 East Lincoln Avenue, RAHWAY, NEW JERSEY 07065, USA
(54) Προσδιορισμός αντικειμένου:
ΣΥΝΔΥΑΣΜΟΣ ΔΙΑΝΟΜΕΑ ΚΑΙ ΠΩΜΑΤΟΣ

Περισσότερα στοιχεία στην πρώτη δημοσίευση: ΕΔΒΙ (Τεύχος Β') Νοεμβρίου 1998

(11) Αρ. Πιστοποιητικού Καταχώρησης Σχ. ή Υπ.: 6000225

(21) Αρ. Αίτησης Σχ. ή Υπ.: 980600184

(15) Ημ. Καταχώρησης: 24 / 07 / 1998

(47) Ημερ. Χορήγησης: 18 / 02 / 1999

(73) Δικαιούχος (οι): ΣΜΥΡΛΑΚΗΣ ΝΙΚΟΛΑΟΥ ΓΕΩΡΓΙΟΣ
Βοσπόρου 68, ΚΑΛΟΓΡΕΖΑ, ΜΑΡΟΥΣΙ 151 24, ΕΛΛΑΣ

(54) Προσδιορισμός αντικειμένου:
ΜΕΤΑΛΛΙΚΟ ΠΤΥΣΣΟΜΕΝΟ ΚΑΓΚΕΛΟ ΑΣΦΑΛΕΙΑΣ ΓΙΑ ΠΟΡΤΕΣ-ΤΖΑΜΑΡΙΕΣ-ΠΑΡΑΘΥΡΑ

Περισσότερα στοιχεία στην πρώτη δημοσίευση: ΕΔΒΙ (Τεύχος Β') Νοέμβριου 1998

(11) Αρ. Πιστοποιητικού Καταχώρησης Σχ. ή Υπ.: 6000226

(21) Αρ. Αίτησης Σχ. ή Υπ.: 980600103

(15) Ημ. Καταχώρησης: 27 / 04 / 1998

(47) Ημερ. Χορήγησης: 19 / 02 / 1999

(73) Δικαιούχος (οι): ΚΩΝΣΤΑΝΤΙΝΟΣ ΚΙΖΑΚΗΣ ΚΑΙ ΣΙΑ Ο.Ε.
Κύπρου 29, ΠΥΛΑΙΑ, ΘΕΣΣΑΛΟΝΙΚΗ 555 35, ΕΛΛΑΣ

(54) Προσδιορισμός αντικειμένου:
ΑΠΕΙΚΟΝΙΣΕΙΣ ΣΧΕΔΙΩΝ ΜΕ ΓΕΩΜΕΤΡΙΚΟ ΠΡΟΣΔΙΟΡΙΣΜΟ ΠΕΡΙΕΧΟΝΤΕΣ ΠΑΡΑΣΤΑΣΕΙΣ ΓΙΑ ΤΗΝ ΔΙΑΚΟΣΜΗΣΗ ΥΦΑΝΤΩΝ
Ή ΜΕ ΑΛΛΟ ΤΡΟΠΟ ΚΑΤΑΣΚΕΥΑΣΜΕΝΩΝ ΤΑΠΗΤΩΝ Η ΥΦΑΣΜΑΤΩΝ ΣΕ ΟΛΟΥΣ ΤΟΥΣ ΔΥΝΑΤΟΥΣ ΧΡΩΜΑΤΙΚΟΥΣ
ΣΥΝΔΥΑΣΜΟΥΣ

Περισσότερα στοιχεία στην πρώτη δημοσίευση: ΕΔΒΙ (Τεύχος Β') Σεπτεμβρίου 1998

**ΕΥΡΕΤΗΡΙΟ ΕΚΔΟΘΕΝΤΩΝ Σχ. ή Υπ. ΣΥΜΦΩΝΑ ΜΕ ΤΗΝ ΑΛΦΑΒΗΤΙΚΗ ΣΕΙΡΑ
ΤΩΝ ΚΑΤΑΘΕΤΩΝ**

ΔΙΚΑΙΟΥΧΟΣ (73)	ΠΡΟΣΔΙΟΡΙΣΜΟΣ ΑΝΤ/ΜΕΝΟΥ ΣΧ.Ή ΥΠ. (54)	ΚΑΤ/ΡΗΣΗ (15)	ΑΡ.ΠΙΣΤ. (11)
ALKO GROUP LTD	ΦΙΑΛΗ	30/01/98	6000122
ΑΤΕΝΑ GOLD-ΑΝΩΝΥΜΗ-ΒΙΟΤΕΧΝΙΚΗ- ΕΜΠΟΡΙΚΗ-ΕΙΣΑΓΩΓΙΚΗ- ΕΞΑΓΩΓΙΚΗ ΕΤΑΙΡΕΙΑ	ΧΡΥΣΑ ΚΟΣΜΗΜΑΤΑ	08/04/98	6000187
CHRISTOPHER CHRONIS DESIGNS PTY LTD	ΜΙΑ ΦΙΑΛΗ	27/03/98	6000180
COLGATE PALMOLIVE COMPANY	ΔΟΧΕΙΟ	27/02/98	6000145
COLGATE-PALMOLIVE COMPANY	ΧΕΡΟΥΛΙ ΟΔΟΝΤΟΒΟΥΡΤΣΑΣ	10/03/98	6000166
COLGATE-PALMOLIVE COMPANY	ΔΟΧΕΙΟ	10/03/98	6000167
COLGATE-PALMOLIVE COMPANY	ΟΔΟΝΤΟΒΟΥΡΤΣΑ	10/03/98	6000165
COLGATE-PALMOLIVE COMPANY	ΟΔΟΝΤΟΒΟΥΡΤΣΑ	10/03/98	6000164
COLGATE-PALMOLIVE COMPANY	ΔΟΧΕΙΟ	24/03/98	6000178
COLGATE-PALMOLIVE COMPANY	ΔΟΧΕΙΟ	23/02/98	6000141
COLGATE-PALMOLIVE COMPANY	ΔΟΧΕΙΟ	10/03/98	6000168
COLGATE-PALMOLIVE COMPANY	ΔΟΧΕΙΟ	10/03/98	6000169
COLGATE-PALMOLIVE COMPANY	ΟΔΟΝΤΟΒΟΥΡΤΣΑ	10/03/98	6000158
COLGATE-PALMOLIVE COMPANY	ΟΔΟΝΤΟΒΟΥΡΤΣΑ	10/03/98	6000159
COLGATE-PALMOLIVE COMPANY	ΟΔΟΝΤΟΒΟΥΡΤΣΑ	10/03/98	6000157
COLGATE-PALMOLIVE COMPANY	ΟΔΟΝΤΟΒΟΥΡΤΣΑ	10/03/98	6000161
COLGATE-PALMOLIVE COMPANY	ΟΔΟΝΤΟΒΟΥΡΤΣΑ	10/03/98	6000160
COLGATE-PALMOLIVE COMPANY	ΟΔΟΝΤΟΒΟΥΡΤΣΑ	10/03/98	6000163
COLGATE-PALMOLIVE COMPANY	ΔΟΧΕΙΟ	10/03/98	6000152
COLGATE-PALMOLIVE COMPANY	ΔΟΧΕΙΟ	10/03/98	6000153
COLGATE-PALMOLIVE COMPANY	ΟΔΟΝΤΟΒΟΥΡΤΣΑ	10/03/98	6000156
COLGATE-PALMOLIVE COMPANY	ΟΔΟΝΤΟΒΟΥΡΤΣΑ	10/03/98	6000155
COLGATE-PALMOLIVE COMPANY	ΟΔΟΝΤΟΒΟΥΡΤΣΑ	10/03/98	6000154
COLGATE-PALMOLIVE COMPANY	ΧΕΡΟΥΛΙ ΟΔΟΝΤΟΒΟΥΡΤΣΑΣ	10/03/98	6000162
COLGATE-PALMOLIVE COMPANY	ΛΑΒΗ ΟΔΟΝΤΟΒΟΥΡΤΣΑΣ	13/05/98	6000212
COLGATE-PALMOLIVE COMPANY	ΟΔΟΝΤΟΒΟΥΡΤΣΑ	13/05/98	6000211
COLGATE-PALMOLIVE COMPANY	ΟΔΟΝΤΟΒΟΥΡΤΣΑ	13/05/98	6000210

ΔΙΚΑΙΟΥΧΟΣ (73)	ΠΡΟΣΔΙΟΡΙΣΜΟΣ ΑΝΤ/ΜΕΝΟΥ ΣΧ.Ή ΥΠ. (54)	ΚΑΤ/ΡΗΣΗ (15)	ΑΡ.ΠΙΣΤ. (11)
COLGATE-PALMOLIVE COMPANY	ΔΟΧΕΙΟ	27/04/98	6000197
DESTILERIAS CAMPENY: S.A.	ΦΙΑΛΗ	27/03/98	6000181
DORINT S.A.	ΑΝΤΙΟΛΙΣΘΗΤΙΚΗ ΣΟΛΑ	06/03/98	6000150
FF-SEELEY NOMINEES PTY LTD	ΕΝΤΟΙΧΙΣΜΕΝΗ ΜΟΝΑΔΑ ΕΛΕΓΧΟΥ	15/01/98	6000107
INTERNATIONAL GAME TECHNOLOGY	ΚΥΤΙΟ ΜΕ ΟΘΟΝΗ ΒΙΝΤΕΟ Ή ΠΑΡΟΜΟΙΑ ΚΑΤΑΣΚΕΥΗ ΣΤΟ ΠΛΑΝΩ ΜΕΡΟΣ ΜΗΧΑΝΗΜΑΤΟΣ ΤΥΧΕΡΩΝ ΠΑΙΓΝΙΔΙΩΝ	09/02/98	6000131
INVENTIO AG	ΣΚΑΛΑ ΠΟΥ ΠΕΡΙΛΑΜΒΑΝΕΙ ΜΙΑ ΑΛΥΣΙΔΑ ΣΚΑΛΟΠΑΤΙΩΝ	18/05/98	6000213
JENERIC/PENTRON INCORPORATED	ΕΙΔΟΣ ΣΥΣΚΕΥΑΣΙΑΣ ΓΙΑ ΣΥΜΠΥΚΝΩΣΙΜΑ ΟΔΟΝΤΙΚΑ ΣΥΝΘΕΤΑ ΥΛΙΚΑ	21/05/98	6000214
LOTTE CONFECTIONERY CO., LTD.	ΣΥΣΚΕΥΑΣΙΑ ΤΥΠΟΥ ΚΥΤΙΟΥ ΓΙΑ ΠΡΟΪΟΝΤΑ ΖΑΧΑΡΟΠΛΑΣΤΙΚΗΣ	27/03/98	6000179
LOTTE CONFECTIONERY CO., LTD.	ΧΑΡΤΙ ΠΕΡΙΤΥΛΙΓΜΑΤΟΣ ΓΙΑ ΤΣΙΧΛΕΣ	20/03/98	6000177
MATTEL INC.	ΚΟΥΚΛΑ	05/03/98	6000148
MERCK & CO., INC.. (A CORPORATION OF NEW JERSEY, U.S.A.)	ΣΥΝΔΥΑΣΜΟΣ ΔΙΑΝΟΜΕΑ ΚΑΙ ΠΩΜΑΤΟΣ	11/06/98	6000224
PEPSICO, INC.	ΦΙΑΛΗ ΠΟΤΟΥ	10/04/98	6000189
PEPSICO, INC.	ΦΙΑΛΗ ΠΟΤΟΥ	10/04/98	6000190
PODLASKA WYTWORKNIA WODEK "POLMOS"	ΦΙΑΛΗ	12/02/98	6000134
POLYGLAS A.E. ΠΡΟΤΥΠΟΣ ΒΙΟΜΗΧΑΝΙΑ ΠΛΑΣΤΙΚΩΝ Δ.ΝΙΚΟΛΑΪΔΗΣ-Δ.ΠΑΠΑΔΑΤΟΣ	ΥΔΡΟΛΗΨΙΑ ΣΕΛΛΑ, ΕΚ ΘΕΡΜΟΠΛΑΣΤΙΚΗΣ ΥΛΗΣ, ΜΕ ΕΦΑΡΜΟΓΗ ΣΤΟΝ ΤΟΜΕΑ ΤΗΣ ΑΡΔΕΥΣΗΣ, ΤΗΣ ΥΔΡΕΥΣΗΣ ΚΑΙ ΓΕΝΙΚΑ ΣΕ ΔΙΚΤΥΑ ΜΕΤΑΦΟΡΑΣ ΡΕΥΣΤΩΝ, Η ΟΠΟΙΑ ΔΥΝΑΤΑΙ ΝΑ ΚΑΤΑΣΚΕΥΑΣΘΕΙ ΣΕ ΔΥΟ ΕΚΔΟΧΕΣ	21/05/98	6000215
POLYPACK A.E. ΒΙΟΜΗΧΑΝΙΑ ΠΛΑΣΤΙΚΩΝ & ΕΙΔΩΝ ΣΥΣΚΕΥΑΣΙΑΣ	ΤΕΤΡΑΓΩΝΗ ΠΛΑΣΤΙΚΗ ΦΙΑΛΗ ΓΙΑ ΥΓΡΑ ΤΡΟΦΙΜΑ	20/01/98	6000109
POLYPACK ΒΙΟΜΗΧΑΝΙΑ ΠΛΑΣΤΙΚΩΝ ΚΑΙ ΕΙΔΩΝ ΣΥΣΚΕΥΑΣΙΑΣ Α.Ε.	ΣΤΡΟΓΓΥΛΕΜΕΝΗ ΠΛΑΣΤΙΚΗ ΦΙΑΛΗ ΓΙΑ ΥΓΡΑ ΤΡΟΦΙΜΑ, ΜΕ ΓΡΑΜΜΩΣΕΙΣ	09/03/98	6000151
PRAIA ARTICLES TEXTILS S.A.	ΥΦΑΣΜΑ ΜΕ ΜΟΡΦΕΣ ΖΩΩΝ ΟΠΩΣ ΑΡΚΟΥΔΑΚΙΑ, ΛΑΓΟΥΔΑΚΙΑ ΚΛΠ. ΠΟΥ ΦΟΡΟΥΝ ΡΟΥΧΑ ΚΑΙ ΠΑΙΖΟΥΝ ΔΙΑΦΟΡΑ ΠΑΙΧΝΙΔΙΑ	16/03/98	6000172
PROFIL ΑΛΟΥΜΙΝΙΟΝ Α.Β.Ε.	ΣΥΡΟΜΕΝΟ ΣΥΣΤΗΜΑ ΠΡΟΦΙΛ ΑΛΟΥΜΙΝΙΟΥ	15/01/97	6000105
PROFIL ΑΛΟΥΜΙΝΙΟΝ Α.Β.Ε.	ΣΥΡΟΜΕΝΟ ΣΥΣΤΗΜΑ ΠΡΟΦΙΛ ΑΛΟΥΜΙΝΙΟΥ	15/01/98	6000104
PROFIL ΑΛΟΥΜΙΝΙΟΝ Α.Β.Ε.	ΑΝΟΙΓΟΜΕΝΟ ΘΕΡΜΟΗΧΟΜΟΝΩΤΙΚΟ ΣΥΣΤΗΜΑ ΠΡΟΦΙΛ ΑΛΟΥΜΙΝΙΟΥ	15/01/98	6000106
PROFIL ΑΛΟΥΜΙΝΙΟΝ Α.Β.Ε.	ΑΝΟΙΓΟΜΕΝΟ ΣΥΣΤΗΜΑ ΠΡΟΦΙΛ ΑΛΟΥΜΙΝΙΟΥ	15/01/98	6000102

ΔΙΚΑΙΟΥΧΟΣ (73)	ΠΡΟΣΔΙΟΡΙΣΜΟΣ ΑΝΤ/ΜΕΝΟΥ ΣΧ.Ή ΥΠ. (54)	ΚΑΤ/ΡΗΣΗ (15)	ΑΡ.ΠΙΣΤ. (11)
PROFIL ALUOMINION A.B.E	ΣΥΡΟΜΕΝΟ ΣΥΣΤΗΜΑ ΠΡΟΦΙΛ ΑΛΟΥΜΙΝΙΟΥ	15/01/98	6000103
REVLON CONSUMER PRODUCTS CORPORATION	ΠΟΥΔΡΙΕΡΑ	28/01/98	6000120
ROTHBURY N.V.	ΦΙΑΛΙΔΙΟ ΚΑΙ ΠΩΜΑ ΓΙΑ ΦΙΑΛΙΔΙΟ	10/06/98	6000223
S.C. JOHNSON & SON, INC.	ΠΕΡΙΒΛΗΜΑ ΔΙΑΝΕΜΗΤΟΥ	19/01/98	6000108
SIEMENS AG	ΤΡΙΠΛΟ ΠΛΑΙΣΙΟ ΔΙΑΚΟΠΤΗ	23/01/98	6000117
SIEMENS AG	ΔΙΑΚΟΠΤΗΣ ΠΛΗΚΤΡΟΥ ΠΟΛΛΩΝ ΛΕΙΤΟΥΡΓΙΩΝ	23/01/98	6000114
SIEMENS AG	ΔΙΑΚΟΠΤΗΣ ΜΕ ΕΠΙΓΡΑΦΗ	23/01/98	6000112
SIEMENS AG	ΡΕΥΜΑΤΟΔΟΤΗΣ	23/01/98	6000115
SIEMENS AG	ΔΙΑΚΟΠΤΗΣ ΜΕ ΠΛΗΚΤΡΟ	23/01/98	6000113
SIEMENS AG	ΔΙΑΚΟΠΤΗΣ ΕΝ ΣΕΙΡΑ	23/01/98	6000110
SIEMENS AG	ΔΙΑΚΟΠΤΗΣ ΔΙΑΚΟΠΗΣ	23/01/98	6000111
SIEMENS AG	ΔΙΠΛΟ ΠΛΑΙΣΙΟ ΔΙΑΚΟΠΤΗ	23/01/98	6000116
SIR NORMAN FOSTER AND PARTNERS LIMITED	ΡΥΘΜΙΖΟΜΕΝΟ ΦΩΤΙΣΤΙΚΟ ΣΥΣΤΗΜΑ	16/04/98	6000194
SOCIETE DES EAUX MINERALES LIBANAISES SAL	ΣΧΕΔΙΟ ΦΙΑΛΗΣ	05/01/98	6000101
SODIAAL SNC	ΣΥΣΚΕΥΑΣΙΑ ΣΕ ΜΟΡΦΗ ΚΥΒΟΥ	28/05/98	6000217
SUN-GARDEN FREIZEIT- UND GARTENMOBEL- VETRIEBS-GMBH	ΒΑΣΗ ΟΜΠΡΕΛΑΣ ΗΛΙΟΥ ΚΑΙ ΟΜΠΡΕΛΕΣ ΗΛΙΟΥ	06/03/98	6000149
SUNHING MILLENIUM LIMITED	ΡΑΦΙΕΡΑ-ΘΗΚΗ ΓΙΑ CD	14/04/98	6000192
SUNHING MILLENIUM LIMITED	ΤΡΟΧΗΛΑΤΗ ΡΑΦΙΕΡΑ-ΘΗΚΗ ΓΙΑ CD	14/04/98	6000193
THE PROCTER & GAMBLE COMPANY	ΔΟΧΕΙΑ ΑΠΟΘΗΚΕΥΣΗΣ	27/02/98	6000146
THE PROCTER & GAMBLE COMPANY	ΦΙΑΛΗ	03/02/98	6000125
THE PROCTER & GAMBLE COMPANY	ΔΟΧΕΙΟ, ΚΑΛΥΜΜΑ ΚΑΙ ΒΑΣΗ ΑΥΤΟΥ	05/02/98	6000127
THE PROCTER & GAMBLE COMPANY	ΔΙΑΝΕΜΗΤΗΣ ΜΕ ΠΩΜΑ	21/04/98	6000195
THE PROCTER & GAMBLE COMPANY	ΣΥΣΚΕΥΗ ΚΑΘΑΡΙΣΜΟΥ ΟΔΟΝΤΟΣΤΟΙΧΙΑΣ	21/04/98	6000196
VENCON-N. ΒΑΡΣΟΣ ΑΒΕΤΕ	ΜΕΤΩΠΗ ΕΝΔΕΙΞΕΩΝ ΚΑΙ ΧΕΙΡΙΣΜΟΥ ΗΛΕΚΤΡΟΝΙΚΟΥ ΟΡΓΑΝΟΥ ΕΛΕΓΧΟΥ ΞΗΡΑΝΣΗΣ	09/06/98	6000221
A. ΔΟΥΜΑΡΑΠΗ ΚΑΙ ΣΙΑ Ο.Ε.	ΑΘΛΗΤΙΚΑ ΠΑΝΤΕΛΟΝΙΑ - ΒΕΡΜΟΥΔΕΣ - ΜΠΛΟΥΖΕΣ	30/01/98	6000121
ΑΒΤΖΗΣ ΔΗΜΗΤΡΙΟΥ ΠΑΝΑΓΙΩΤΗΣ	ΚΟΣΜΗΜΑΤΑ	10/02/98	6000132

ΔΙΚΑΙΟΥΧΟΣ (73)	ΠΡΟΣΔΙΟΡΙΣΜΟΣ ΑΝΤ/ΜΕΝΟΥ ΣΧ.Ή ΥΠ. (54)	ΚΑΤ/ΡΗΣΗ (15)	ΑΡ.ΠΙΣΤ. (11)
ΑΘΑΝΑΣΙΟΥ ΣΤΕΦΑΝΟΥ ΠΕΤΡΟΣ	ΚΟΣΜΗΜΑΤΑ	25/05/98	6000216
ΑΝΑΓΝΩΣΤΙΔΗΣ ΦΙΛΙΠΠΟΥ ΜΙΧΑΗΛ	ΕΝΤΥΠΟΘΗΚΗ ΜΕ ΕΝΣΩΜΑΤΩΜΕΝΟ ΠΙΝΑΚΑ ΑΝΑΚΟΙΝΩΣΕΩΝ	03/04/98	6000185
ΑΝΔΡΙΟΠΟΥΛΟΣ ΔΗΜΗΤΡΙΟΥ ΜΙΧΑΗΛ	ΤΥΠΟΠΟΙΗΜΕΝΑ ΔΙΑΦΗΜΙΣΤΙΚΑ ΣΗΜΑΤΑ ΝΕΟΝ-ΦΩΤΕΙΝΑ	04/05/98	6000201
ΑΝΔΡΙΟΠΟΥΛΟΣ ΔΗΜΗΤΡΙΟΥ ΜΙΧΑΗΛ	ΤΥΠΟΠΟΙΗΜΕΝΑ ΔΙΑΦΗΜΙΣΤΙΚΑ ΣΗΜΑΤΑ ΝΕΟΝ-ΦΩΤΕΙΝΑ	04/05/98	6000200
ΑΦΟΙ Δ. ΜΠΟΥΡΝΑΖΟΥ Α.Ε.	ΓΥΝΑΙΚΕΙΑ ΥΠΟΔΗΜΑΤΑ	03/04/98	6000184
ΑΦΟΙ Δ.ΔΗΜΗΤΡΑΚΟΠΟΥΛΟΙ ΟΕ ΒΙΟΤΕΧΝΙΑ ΚΑΛΟΥΠΙΩΝ ΚΑΙ ΤΡΟΦΙΜΩΝ ΠΛΑΣΤΙΚΩΝ	ΠΛΑΣΤΙΚΟ ΔΟΧΕΙΟ ΣΥΣΚΕΥΑΣΙΑΣ ΤΡΟΦΙΜΩΝ ΜΕ ΚΑΛΥΜΜΑ ΠΟΥ ΣΦΡΑΓΙΖΕΙ ΜΕ ΑΠΟΚΤΟΜΕΝΗ ΠΡΟΕΞΟΧΗ	20/02/98	6000137
ΒΙΑΜΑΚ Α.Ε.	ΥΦΑΣΜΑΤΑ ΕΜΠΡΙΜΕ	27/01/98	6000119
ΒΙΑΜΑΚ Α.Ε.	ΥΦΑΣΜΑΤΑ ΕΜΠΡΙΜΕ	30/04/98	6000199
ΓΡΑΜΜΕΝΟΣ ΓΕΩΡΓΙΟΥ ΚΩΝΣΤΑΝΤΙΝΟΣ	ΚΑΡΤΕΣ ΚΑΙ ΠΡΟΣΚΛΗΤΗΡΙΑ ΠΑΝΤΟΣ ΕΙΔΟΥΣ	04/02/98	6000126
ΔΑΣΚΑΛΟΠΟΥΛΟΥ ΦΑΝΗ συζ, ΕΥΘΥΜΙΟΥ	ΚΑΡΕΚΛΑ ΑΠΟ ΞΥΛΟ ΜΕ ΣΧΗΜΑΤΙΚΗ ΠΑΡΑΣΤΑΣΗ ΣΤΗΝ ΠΛΑΤΗ	03/03/98	6000147
ΔΗΜΗΤΡΙΟΣ ΚΟΤΣΙΛΕΛΟΣ ΠΡΟΪΟΝΤΑ ΑΛΟΥΜΙΝΙΟΥ ΑΒΕΕ	ΠΡΟΦΙΛ ΑΛΟΥΜΙΝΙΟΥ	13/02/98	6000135
ΔΟΚΕΡΗ ΑΝΑΣΤΑΣΙΟΥ ΜΑΡΙΑ	ΕΥΡΕΤΗΡΙΑ Ή ΣΗΜΕΙΩΜΑΤΑΡΙΑ ΜΕ ΞΥΛΙΝΑ ΕΞΩΦΥΛΛΑ	26/01/98	6000118
ΔΟΜΑΝΟΥ ΑΠΟΣΤΟΛΟΥ ΝΙΚΗ	ΠΑΓΚΟΣ-ΕΚΘΕΤΗΡΙΟ ΖΑΧΑΡΩΔΩΝ Ή ΑΛΛΩΝ ΠΡΟΪΟΝΤΩΝ (ΞΗΡΩΝ ΚΑΡΠΩΝ Κ.Λ.Π.) ΜΕ ΔΥΟ Ή ΤΡΙΑ Ή ΠΕΡΙΣΣΟΤΕΡΑ ΣΚΑΛΟΠΑΤΙΑ	11/03/98	6000170
ΕΥΑΓΓΕΛΟΣ ΚΟΝΤΟΣ ΚΑΙ ΣΙΑ Ο.Ε. ΕΙΣΑΓΩΓΕΣ, ΕΞΑΓΩΓΕΣ, ΣΥΣΚΕΥΑΣΙΑ-ΤΥΠΟΠΟΙΗΣΗ ΑΠΟΞΗΡΑΜΕΝΩΝ ΣΥΚΩΝ ΚΑΙ ΠΡΟΪΟΝΤΩΝ	ΠΥΡΑΜΙΔΑ ΑΠΟ ΑΠΟΞΗΡΑΜΕΝΑ ΣΥΚΑ ΚΑΙ ΜΠΟΜΠΟΝΙΕΡΑ	17/12/98	6000198
ΖΑΧΑΡΙΑ συζ, ΕΛΕΥΘΕΡΙΟΥ ΕΛΕΝΗ	ΔΙΑΚΟΣΜΗΤΙΚΟ ΚΕΡΙ	04/06/98	6000219
ΖΑΧΑΡΙΑΔΗΣ ΑΛ. ΠΑΝΤΕΛΗΣ	ΣΕΙΡΑ ΠΡΟΦΙΛ ΑΛΟΥΜΙΝΙΟΥ	07/05/98	6000205
ΗΛΙΟΑΚΜΗ Ε.Π.Ε.	ΕΞΩΤΕΡΙΚΟ ΠΕΡΙΒΛΗΜΑ ΗΛΙΑΚΟΥ ΚΑΙ ΗΛΕΚΤΡΙΚΟΥ ΘΕΡΜΟΣΙΦΩΝΑ ΣΧΗΜΑΤΟΣ ΠΟΛΥΓΩΝΙΚΟΥ Ή ΜΑΙΝΔΡΟΕΙΔΟΥΣ	03/04/98	6000186
ΚΑΛΑΜΠΑΛΙΚΗΣ ΚΩΝΣΤΑΝΤΙΝΟΣ	ΦΑΝΑΡΙ ΠΛΗΡΟΦΟΡΗΣΗΣ ΔΡΟΜΟΛΟΓΙΩΝ	11/05/98	6000206
ΚΑΨΑΛΗΣ ΚΩΝ/ΝΟΥ ΚΟΣΜΑΣ	ΥΦΑΣΜΑ ΜΕ ΑΠΕΙΚΟΝΙΣΕΙΣ ΑΠΟ ΖΩΑΚΙΑ-ΧΕΛΩΝΕΣ Ή ΕΛΕΦΑΝΤΑΚΙΑ, ΜΕ ΣΧΗΜΑΤΙΣΜΕΝΑ ΠΡΟΣΩΠΑ-ΑΝΑ ΖΕΥΓΑΡΙΑ ΣΕ ΕΡΩΤΙΚΕΣ ΣΤΑΣΕΙΣ ΚΑΙ ΣΕ ΔΙΑΦΟΡΟΥΣ ΧΡΩΜΑΤΙΣΜΟΥΣ	06/02/98	6000128
ΚΟΖΑΤΣΑΣ ΙΩΑΝΝΟΥ ΓΕΩΡΓΙΟΣ	ΣΚΑΚΙ ΤΡΙΠΑΙΚΤΟ	04/05/98	6000202
ΚΟΖΑΤΣΑΣ ΙΩΑΝΝΟΥ ΓΕΩΡΓΙΟΣ	ΣΚΑΚΙ ΤΡΙΠΑΙΚΤΟ	13/05/98	6000209

ΔΙΚΑΙΟΥΧΟΣ (73)	ΠΡΟΣΔΙΟΡΙΣΜΟΣ ΑΝΤ/ΜΕΝΟΥ ΣΧ.Ή ΥΠ. (54)	ΚΑΤ/ΡΗΣΗ (15)	ΑΡ.ΠΙΣΤ. (11)
ΚΟΖΑΤΖΑΣ ΙΩΑΝΝΟΥ ΓΕΩΡΓΙΟΣ	ΣΚΑΚΙ ΠΕΝΤΑΠΑΙΚΤΟ	04/05/98	6000203
ΚΟΖΑΤΖΑΣ ΓΕΩΡΓΙΟΥ ΙΩΑΝΝΗΣ	ΣΚΑΚΙ ΤΡΙΠΑΙΚΤΟ	04/05/98	6000202
ΚΟΖΑΤΖΑΣ ΓΕΩΡΓΙΟΥ ΙΩΑΝΝΗΣ	ΣΚΑΚΙ ΤΡΙΠΑΙΚΤΟ	13/05/98	6000209
ΚΟΖΑΤΖΑΣ ΓΕΩΡΓΙΟΥ ΙΩΑΝΝΗΣ	ΣΚΑΚΙ ΠΕΝΤΑΠΑΙΚΤΟ	04/05/98	6000203
ΚΟΚΚΙΝΟΣ ΑΘΑΝΑΣΙΟΣ	ΦΑΝΑΡΙ ΠΛΗΡΟΦΟΡΗΣΗΣ ΔΡΟΜΟΛΟΓΙΩΝ	11/05/98	6000206
ΚΟΝΤΟΓΕΩΡΓΟΣ ΔΗΜΗΤΡΙΟΥ ΝΙΚΟΛΑΟΣ	ΚΑΡΤΕΛΛΑ ΑΠΕΙΚΟΝΙΖΟΥΣΑ ΤΗΝ ΑΝΤΙΣΤΟΙΧΙΑ ΔΡΑΧΜΗΣ ΚΑΙ ΕΥΡΟΝΟΜΙΣΜΑΤΟΣ	05/06/98	6000220
ΚΟΥΚΟΡΑΒΑΣ ΔΗΜΗΤΡΙΟΥ ΑΘΑΝΑΣΙΟΣ	ΜΠΑΡΙΕΡΑ ΠΕΖΟΔΡΟΜΙΩΝ ΜΕ ΔΙΑΦΗΜΙΣΤΙΚΕΣ ΠΙΝΑΚΙΔΕΣ	23/02/98	6000140
ΚΟΥΚΟΡΑΒΑΣ ΔΗΜΗΤΡΙΟΥ ΑΘΑΝΑΣΙΟΣ	ΚΟΛΩΝΕΣ ΜΕ ΠΙΝΑΚΙΔΕΣ ΟΔΟΣΗΜΑΝΣΗΣ ΚΑΙ ΔΙΑΦΗΜΙΣΤΙΚΕΣ ΠΙΝΑΚΙΔΕΣ	23/02/98	6000139
ΚΟΥΚΟΡΑΒΑΣ ΔΗΜΗΤΡΙΟΥ ΑΘΑΝΑΣΙΟΣ	ΚΟΛΩΝΑ ΦΩΤΙΣΜΟΥ ΜΕ ΔΙΑΦΗΜΙΣΤΙΚΕΣ ΠΙΝΑΚΙΔΕΣ ΟΔΟΣΗΜΑΝΣΗΣ	23/02/98	6000138
ΚΥΠΡΗΣ ΦΕΙΔΙΑ ΓΙΩΡΓΟΣ	ΨΑΡΙΑ ΑΠΟ ΜΕΤΑΛΛΟ ΚΑΙ ΓΥΑΛΙ	18/03/98	6000175
ΚΥΠΡΗΣ ΦΕΙΔΙΑ ΓΙΩΡΓΟΣ	ΣΚΑΦΗ ΚΑΙ ΝΑΥΑΓΙΑ ΑΠΟ ΜΕΤΑΛΛΟ ΚΑΙ ΓΥΑΛΙ (ΒΑΡΚΕΣ, ΠΛΟΙΑ, ΠΥΡΟΓΕΣ)	18/03/98	6000176
ΚΩΝΣΤΑΝΤΙΝΟΣ ΚΙΖΑΚΗΣ ΚΑΙ ΣΙΑ Ο.Ε.(για τα σχέδια 1,2,3,5,6 7,8,9,10)	ΑΠΕΙΚΟΝΙΣΕΙΣ ΣΧΕΔΙΩΝ ΜΕ ΓΕΩΜΕΤΡΙΚΟ ΠΡΟΣΔΙΟΡΙΣΜΟ ΠΕΡΙΕΧΟΝΤΩΝ ΠΑΡΑΣΤΑΣΕΙΣ ΓΙΑ ΤΗΝ ΔΙΑΚΟΣΜΗΣΗ ΥΦΑΝΤΩΝ Ή ΠΛΕΚΤΩΝ Ή ΜΕ ΑΛΛΟ ΤΡΟΠΟ ΚΑΤΑΣΚΕΥΑΣΜΕΝΩΝ ΥΦΑΣΜΑΤΩΝ ΑΠΟ ΛΕΠΤΗ Ή ΧΟΝΔΡΗ ΥΦΑΝΣΗ	06/02/98	6000129
ΛΙΑΚΕΑΣ ΝΙΚΟΛΑΟΥ ΠΑΝΑΓΙΩΤΗΣ	ΥΑΛΟΠΕΤΑΣΜΑΤΑ ΚΤΙΡΙΩΝ ΑΠΟ ΠΡΟΦΙΛ ΑΛΟΥΜΙΝΙΟΥ	30/01/98	6000124
ΛΙΑΚΕΑΣ ΝΙΚΟΛΑΟΥ ΠΑΝΑΓΙΩΤΗΣ	ΠΟΡΤΕΣ Ή ΠΑΡΑΘΥΡΑ ΑΠΟ ΠΡΟΦΙΛ ΑΛΟΥΜΙΝΙΟΥ	30/01/98	6000123
ΚΩΝΣΤΑΝΤΙΝΟΣ ΚΙΖΑΚΗΣ ΚΑΙ ΣΙΑ Ο.Ε	ΑΠΕΙΚΟΝΙΣΕΙΣ ΣΧΕΔΙΩΝ ΜΕ ΓΕΩΜΕΤΡΙΚΟ ΠΡΟΣΔΙΟΡΙΣΜΟ ΠΕΡΙΕΧΟΝΤΕΣ ΠΑΡΑΣΤΑΣΕΙΣ ΓΙΑ ΤΗΝ ΔΙΑΚΟΣΜΗΣΗ ΥΦΑΝΤΩΝ Ή ΜΕ ΑΛΛΟ ΤΡΟΠΟ ΚΑΤΑΣΚΕΥΑΣΜΕΝΩΝ ΤΑΠΗΤΩΝ Ή ΥΦΑΣΜΑΤΩΝ ΣΕ ΟΛΟΥΣ ΤΟΥΣ ΔΥΝΑΤΟΥΣ ΧΡΩΜΑΤΙΚΟΥΣ ΣΥΝΔΥΑΣΜΟΥΣ	27/04/98	6000226
ΜΑΡΑΣΛΗΣ ΕΥΑΓΓΕΛΟΥ ΝΙΚΟΛΑΟΣ	ΔΙΑΚΟΣΜΗΤΙΚΑ ΕΙΔΗ ΑΠΟ ΑΛΟΥΜΙΝΙΟ ΚΑΙ ΜΠΡΟΥΤΖΟ	09/04/98	6000188
ΜΑΡΑΣΛΗΣ ΕΥΑΓΓΕΛΟΥ ΝΙΚΟΛΑΟΣ	ΔΙΑΚΟΣΜΗΤΙΚΑ ΕΙΔΗ ΑΠΟ ΑΛΟΥΜΙΝΙΟ ΚΑΙ ΜΠΡΟΥΤΖΟ	06/05/98	6000204
ΜΑΡΚΟΓΛΟΥ ΓΕΩΡΓΙΟΥ ΔΗΜΗΤΡΗΣ	ΦΩΤΙΖΟΜΕΝΗ ΚΟΡΝΙΖΑ	10/02/98	6000133
ΜΗΤΣΑ ΚΩΝΣΤΑΝΤΙΝΟΥ ΛΟΥΚΙΑ	ΦΑΚΕΛΛΟΣ ΑΠΟ ΧΑΡΤΙ ΣΚΛΗΡΟ	12/03/98	6000171
ΜΗΤΣΗΣ ΣΤΑΥΡΟΥ ΔΗΜΗΤΡΙΟΣ	ΔΙΑΦΗΜΙΣΤΙΚΗ ΠΙΝΑΚΙΔΑ ΑΥΤΟΚΙΝΗΤΟΥ	29/05/98	6000218
ΜΠΡΕΤΟΝ ΕΠΕ	ΥΦΑΣΜΑ ΜΕ ΜΟΡΦΕΣ ΖΩΩΝ ΟΠΩΣ ΑΡΚΟΥΔΑΚΙΑ, ΛΑΓΟΥΔΑΚΙΑ ΚΛΠ. ΠΟΥ ΦΟΡΟΥΝ ΡΟΥΧΑ ΚΑΙ ΠΑΙΖΟΥΝ ΔΙΑΦΟΡΑ ΠΑΙΧΝΙΔΙΑ	16/03/98	6000172

ΔΙΚΑΙΟΥΧΟΣ (73)	ΠΡΟΣΔΙΟΡΙΣΜΟΣ ΑΝΤ/ΜΕΝΟΥ ΣΧ.Ή ΥΠ. (54)	ΚΑΤ/ΡΗΣΗ (15)	ΑΡ.ΠΙΣΤ. (11)
ΝΙΚΟΛΑΪΔΗΣ ΔΗΜΗΤΡΙΟΥ ΙΩΑΝΝΗΣ	ΥΔΡΟΛΗΨΙΑ ΣΕΛΛΑ, ΕΚ ΘΕΡΜΟΠΛΑΣΤΙΚΗΣ ΥΛΗΣ, ΜΕ ΕΦΑΡΜΟΓΗ ΣΤΟΝ ΤΟΜΕΑ ΤΗΣ ΑΡΔΕΥΣΗΣ, ΤΗΣ ΥΔΡΕΥΣΗΣ ΚΑΙ ΓΕΝΙΚΑ ΣΕ ΔΙΚΤΥΑ ΜΕΤΑΦΟΡΑΣ ΡΕΥΣΤΩΝ, Η ΟΠΟΙΑ ΔΥΝΑΤΑΙ ΝΑ ΚΑΤΑΣΚΕΥΑΣΘΕΙ ΣΕ ΔΥΟ ΕΚΔΟΧΕΣ	21/05/98	6000215
ΝΙΚΟΛΑΪΔΗΣ ΙΩΑΝΝΗ ΔΗΜΗΤΡΙΟΣ	ΥΔΡΟΛΗΨΙΑ ΣΕΛΛΑ, ΕΚ ΘΕΡΜΟΠΛΑΣΤΙΚΗΣ ΥΛΗΣ, ΜΕ ΕΦΑΡΜΟΓΗ ΣΤΟΝ ΤΟΜΕΑ ΤΗΣ ΑΡΔΕΥΣΗΣ, ΤΗΣ ΥΔΡΕΥΣΗΣ ΚΑΙ ΓΕΝΙΚΑ ΣΕ ΔΙΚΤΥΑ ΜΕΤΑΦΟΡΑΣ ΡΕΥΣΤΩΝ, Η ΟΠΟΙΑ ΔΥΝΑΤΑΙ ΝΑ ΚΑΤΑΣΚΕΥΑΣΘΕΙ ΣΕ ΔΥΟ ΕΚΔΟΧΕΣ	21/05/98	6000215
ΝΙΚΟΛΟΓΙΑΝΝΗ ΑΘΑΝΑΣΙΟΥ ΓΕΩΡΓΙΑ	ΚΑΡΤΑ ΣΕ ΣΧΗΜΑ ΥΠΟΚΑΜΙΣΟΥ	18/02/98	6000136
ΠΑΝΤΕΛΕΩΝ ΒΑΣΙΛΕΙΟΥ ΜΙΧΑΗΛΣ	ΠΕΡΙΠΤΕΡΟ ΠΩΛΗΣΗΣ ΤΣΙΓΑΡΩΝ ΨΙΛΙΚΩΝ ΕΙΔΩΝ-ΣΝΑΚΣ-ΠΑΓΩΤΩΝ ΚΑΙ ΑΝΑΨΥΚΤΙΚΩΝ	27/02/98	6000144
ΠΑΠΑΠΟΣΤΟΛΟΥ ΕΛΛΗ ΚΥΡΙΑΚΗ	ΣΥΝΘΕΤΟ ΕΠΙΠΛΟ ΒΙΒΛΙΟΘΗΚΗΣ	10/06/98	6000222
ΠΑΠΑΣΠΥΡΟΥ ΣΤΑΥΡΟΣ ΚΑΙ ΣΙΑ Ο.Ε.	ΣΧΕΔΙΟ ΔΙΑΚΟΣΜΗΤΙΚΟΥ ΘΕΜΑΤΟΣ (ΣΧΕΔΙΟ ΚΕΝΤΗΜΑΤΟΣ ΕΠΙ ΥΦΑΣΜΑΤΟΣ)	25/02/98	6000142
ΠΑΠΑΣΠΥΡΟΥ ΣΤΑΥΡΟΣ ΚΑΙ ΣΙΑ Ο.Ε.	ΣΧΕΔΙΟ ΚΕΝΤΗΜΑΤΟΣ ΕΠΙ ΥΦΑΣΜΑΤΟΣ	16/03/98	6000173
ΠΑΠΑΣΠΥΡΟΥ ΣΤΑΥΡΟΣ ΚΑΙ ΣΙΑ Ο.Ε.	ΧΕΔΙΟ ΚΕΝΤΗΜΑΤΟΣ ΕΠΙ ΥΦΑΣΜΑΤΟΣ	11/05/98	6000208
ΠΑΡΑΓΙΟΥΤΣΙΚΟΣ ΚΩΝ/ΝΟΥ ΙΩΑΝΝΗΣ	ΚΟΥΤΙΑ ΑΠΟ ΠΛΑΣΤΙΚΟ ABS, ΕΙΔΙΚΑ ΓΙΑ ΤΗΝ ΦΥΛΑΞΗ ΚΑΙ ΔΙΑΤΗΡΗΣΗ ΔΙΣΚΙΩΝ ΦΑΡΜΑΚΩΝ	31/03/98	6000182
ΠΛΑΣΤΟΝΑ ΑΒΕΕ ΠΛΑΣΤΙΚΩΝ ΚΑΙ ΕΙΔΩΝ ΟΙΚΙΑΚΗΣ ΧΡΗΣΗΣ	ΖΑΡΝΤΙΝΙΕΡΑ, ΓΛΑΣΤΡΑ ΣΤΡΟΓΓΥΛΗ ΚΑΙ ΤΕΤΡΑΓΩΝΗ	26/02/98	6000143
ΠΟΛΙΤΗΣ ΑΛΕΞΑΝΔΡΟΥ ΑΝΤΩΝΙΟΣ	ΧΕΙΡΟΚΙΝΗΤΟΣ ΜΗΧΑΝΙΣΜΟΣ ΣΤΡΕΨΗΣ ΒΑΡΩΝ ΠΑΣΗΣ ΧΡΗΣΕΩΣ	06/02/98	6000130
ΣΜΥΡΛΑΚΗΣ ΝΙΚΟΛΑΟΥ ΓΕΩΡΓΙΟΣ	ΜΕΤΑΛΛΙΚΟ ΠΤΥΣΣΟΜΕΝΟ ΚΑΓΚΕΛΟ ΑΣΦΑΛΕΙΑΣ ΓΙΑ ΠΟΡΤΕΣ-ΤΖΑΜΑΡΙΕΣ- ΠΑΡΑΘΥΡΑ	24/07/98	6000225
ΣΟΛΕ ΑΝΩΝΥΜΗ ΒΙΟΜΗΧΑΝΙΚΗ ΚΑΙ ΕΜΠΟΡΙΚΗ ΕΤΑΙΡΕΙΑ ΗΛΙΑΚΩΝ ΣΥΣΤΗΜΑΤΩΝ ΜΕ ΤΟΝ Δ.ΤΙΤΛΟ ΣΟΛΕ Α.Ε.	ΕΝΣΩΜΑΤΩΜΕΝΟΣ ΗΛΙΑΚΟΣ ΘΕΡΜΟΣΙΦΩΝ	10/04/98	6000191
ΣΠΥΡΟΠΟΥΛΟΣ ΠΕΤΡΟΥ ΠΕΤΡΟΣ	ΚΟΣΜΗΜΑΤΑ	03/04/98	6000183
ΤΣΕΚΟΥΡΑΣ ΑΘΑΝΑΣΙΟΥ ΔΗΜΗΤΡΙΟΣ	ΨΥΧΑΓΩΓΙΚΟ ΠΑΙΓΝΙΟ-ΧΕΙΡΟΣΦΑΙΡΟ	11/05/98	6000207
ΦΙΛΥΡΑ ΑΕΒΕ (για το σχέδιο 4)	ΑΠΕΙΚΟΝΙΣΕΙΣ ΣΧΕΔΙΩΝ ΜΕ ΓΕΩΜΕΤΡΙΚΟ ΠΡΟΣΔΙΟΡΙΣΜΟ ΠΕΡΙΕΧΟΝΤΩΝ ΠΑΡΑΣΤΑΣΕΙΣ ΓΙΑ ΤΗΝ ΔΙΑΚΟΣΜΗΣΗ ΥΦΑΝΤΩΝ Ή ΠΛΕΚΤΩΝ Ή ΜΕ ΑΛΛΟ ΤΡΟΠΟ ΚΑΤΑΣΚΕΥΑΣΜΕΝΩΝ ΥΦΑΣΜΑΤΩΝ ΑΠΟ ΛΕΠΤΗ Ή ΧΟΝΔΡΗ ΥΦΑΝΣΗ	06/02/98	6000129
ΧΑΨΗ ΣΟΦΙΑ ΤΟΥ ΧΑΡΑΛΑΜΠΟΥΣ	ΚΟΣΜΗΜΑ ΣΕ ΧΡΥΣΟ Ή ΑΣΗΜΙ ΣΕ ΜΟΡΦΗ	17/03/98	6000174

**ΜΕΡΟΣ Γ'
ΑΝΑΝΕΩΣΕΙΣ**

ΟΥΔΕΜΙΑ

**ΜΕΡΟΣ Δ'
ΜΕΤΑΒΟΛΕΣ**

ΟΥΔΕΜΙΑ

**ΜΕΡΟΣ Ε'
ΕΚΠΤΩΣΕΙΣ - ΑΝΑΚΛΗΣΕΙΣ ΕΚΠΤΩΣΕΩΝ**

ΟΥΔΕΜΙΑ

**ΜΕΡΟΣ ΣΤ'
ΑΚΥΡΩΣΕΙΣ**

ΟΥΔΕΜΙΑ

ΣΥΝΔΡΟΜΕΣ ΓΙΑ ΤΟ ΕΔΒΙ

— Τέλος αγοράς Β' ΤΕΥΧΟΥΣ του Ειδικού Δελτίου Βιομηχανικής Ιδιοκτησίας "Σχέδια και Υποδείγματα"	
ανά αντίτυπο	δρχ. 1.500
— Συνδρομές εσωτερικού (για ένα έτος)	δρχ. 15.000
— Συνδρομές εξωτερικού (για ένα έτος)	δρχ. 30.000

(άρθρο 24, παρ. 4 & 5, Π.Δ. 259/1997)

ΣΗΜΕΙΩΣΗ: Σε περίπτωση ετήσιας συνδρομής και στα δύο τεύχη Α' και Β' του Ειδικού Δελτίου Βιομηχανικής Ιδιοκτησίας, παρέχεται έκπτωση 25% επί του συνόλου των οφειλόμενων τελών.

Κάθε ενδιαφερόμενος μπορεί να προμηθεύεται το ΕΔΒΙ ή να ζητήσει να γίνει συνδρομητής από τον:

Οργανισμό Βιομηχανικής Ιδιοκτησίας (ΟΒΙ)
Παντανάσσης 5
151 25 Παράδεισος Αμαρουσίου
τηλ.: 6183500

SUBSCRIPTIONS FOR THE INDUSTRIAL PROPERTY BULLETIN, VOLUME 2 "Designs"

— Purchase fee per copy	GRD 1.500
— Subscription: domestic (one year)	GRD 15.000
— Subscription: foreign (one year)	GRD 30.000

(art. 24, pars 4 & 5, P.D. 259/1997)

NOTE: Subscribers to both volumes A and B of the Industrial Property Bulletin on an anual basis are entitled to a 25% discount on the total amount of anual subscription.

For bulletin purchasing or subscription information, please contact:

Industrial Property Organisation (OBI)
5 Pandanassis Str.
151 25 Paradissos Amarousiou
Athens - Greece
tel.: (00301) 6183500

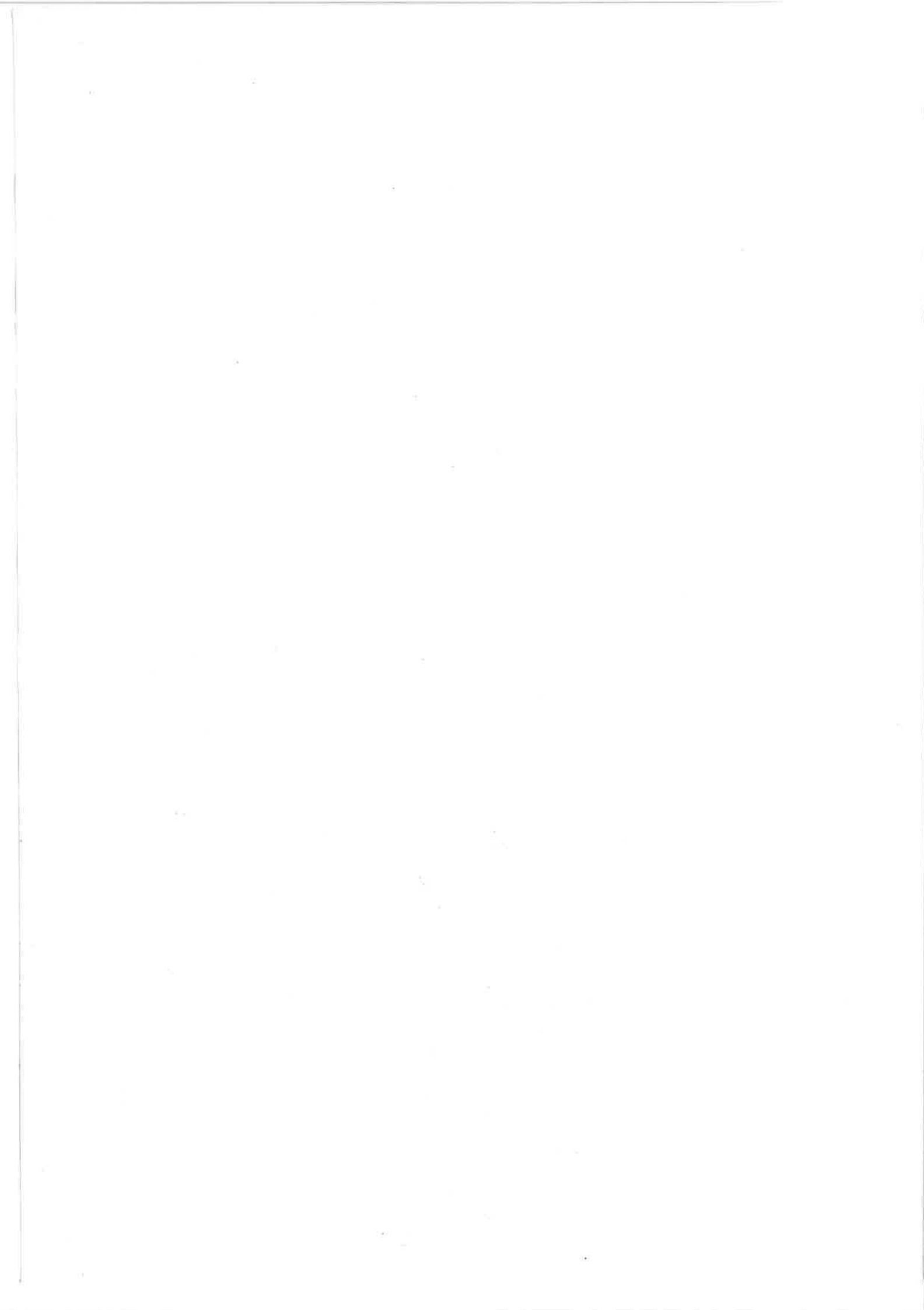



ISSN 1105 - 0012

74