

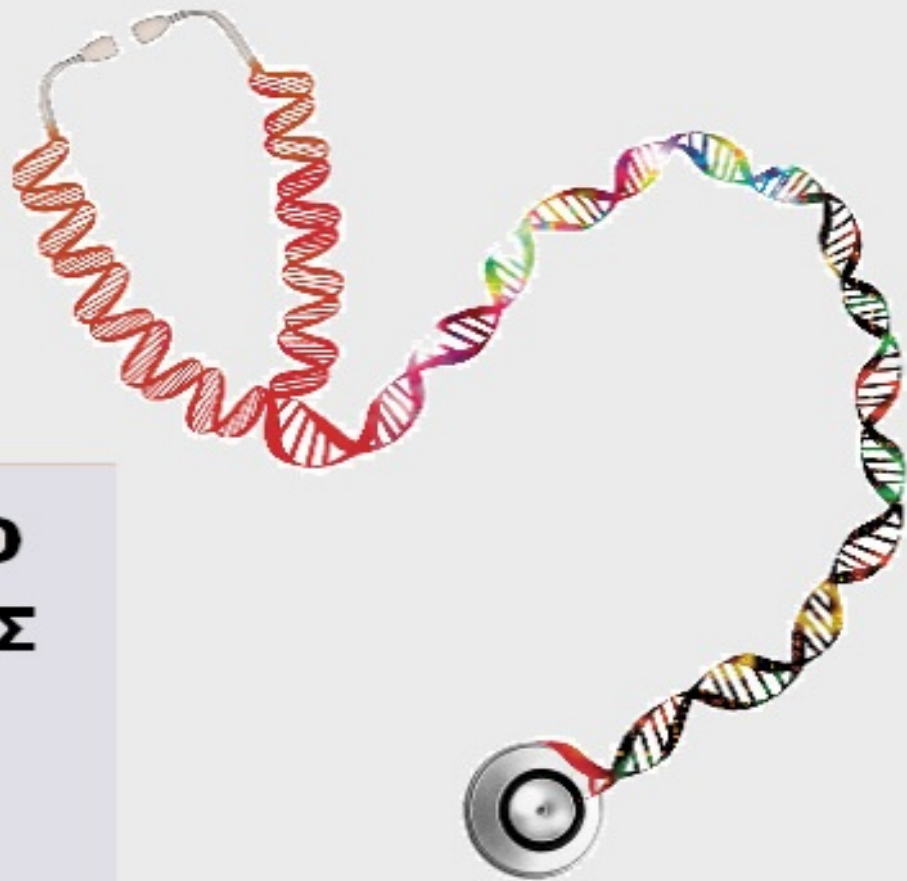

ΟΡΓΑΝΙΣΜΟΣ
ΒΙΟΜΗΧΑΝΙΚΗΣ
ΙΔΙΟΚΤΗΣΙΑΣ

**ΕΙΔΙΚΟ ΔΕΛΤΙΟ
ΒΙΟΜΗΧΑΝΙΚΗΣ
ΙΔΙΟΚΤΗΣΙΑΣ
(ΕΔΒΙ)**



National Human Genome Research Institute

**ΤΕΥΧΟΣ Β΄
ΣΧΕΔΙΑ Η ΥΠΟΔΕΙΓΜΑΤΑ
ΦΕΒΡΟΥΑΡΙΟΣ 2016**



ΟΡΓΑΝΙΣΜΟΣ
ΒΙΟΜΗΧΑΝΙΚΗΣ
ΙΔΙΟΚΤΗΣΙΑΣ

Γιάννη Σταυρουλάκη 5 (πρώην Παντανάσσης)
151 25 Παράδεισος Αμαρουσίου

ΤΕΛΕΦΑΞ: 210 6819231

ΤΗΛΕΦΩΝΑ:

ΓΕΝΙΚΕΣ ΠΛΗΡΟΦΟΡΙΕΣ:210 6183500
ΚΑΤΑΘΕΣΕΙΣ:210 6183593
ΤΕΛΗ:210 6183594
ΕΞΕΤΑΣΤΕΣ:210 6183595
ΛΟΓΙΣΤΗΡΙΟ:.....210 6183596
ΝΟΜΙΚΑ ΘΕΜΑΤΑ:210 6183597
ΤΕΧΝΙΚΗ ΠΛΗΡΟΦΟΡΗΣΗ: .. 210 6183598
ΔΗΜΟΣΙΕΣ ΣΧΕΣΕΙΣ: 210 6183599

Επιμέλεια - Έκδοση:
Τρόμ Νικόλαος
Οργανισμός Βιομηχανικής Ιδιοκτησίας (OBI)

© Οργανισμός Βιομηχανικής Ιδιοκτησίας (OBI)

24-03-2016



INDUSTRIAL
PROPERTY
ORGANISATION

5, Gianni Stavroulaki str.(former Pandanassis str.)
GR 151 25 Paradissos Amaroussiou Athens, Greece

TELEFAX: 210 6819231

TELEPHONE:

GENERAL INFORMATION: +30 210 6183500
RECEIVING OFFICE: +30 210 6183593
FEES: +30 210 6183594
EXAMINERS: +30 210 6183595
ACCOUNTS OFFICE: +30 210 6183596
LEGAL METTERS:+30 210 6183597
TECHNICAL INFORMATION:+30 210 6183598
PUBLIC RELATIONS:+30 210 6183599

Editor - Publisher:
Trom Nicholas
Industrial Property Organisation (OBI)

© Industrial Property Organisation (OBI)

24-03-2016

ΕΙΣΑΓΩΓΙΚΟ ΣΗΜΕΙΩΜΑ

Το Ειδικό Δελτίο Βιομηχανικής Ιδιοκτησίας τηρείται από τον Οργανισμό Βιομηχανικής Ιδιοκτησίας (Ο.Β.Ι.) κατ' εφαρμογή του άρθρου 4 του νόμου 1733/1987(ΦΕΚ 171,Α') και αποτελείται από δύο τεύχη:

Στο **ΤΕΥΧΟΣ Α'** δημοσιεύονται σε μηνιαία βάση τα εξής :

- Αιτήσεις και χορηγήσεις Διπλωμάτων Ευρεσιτεχνίας (Δ.Ε.)
- Αιτήσεις και χορηγήσεις Πιστοποιητικών Υποδείγματος Χρησιμότητας (Π.Υ.Χ.)
- Αιτήσεις και χορηγήσεις Συμπληρωματικών Πιστοποιητικών Προστασίας για Φυτοπροστατευτικά προϊόντα (Σ.Π.Π.Φ.Π.)
- Αιτήσεις και χορηγήσεις Συμπληρωματικών Πιστοποιητικών Προστασίας για Φάρμακα (Σ.Π.Π.Φ.)
- Αιτήσεις παράτασης ισχύος για Συμπληρωματικά Πιστοποιητικά Προστασίας για Παιδιατρικά Φάρμακα (Σ.Π.Π.Π.Φ.)
- Αιτήσεις Μετάφρασης Αξιώσεων Ευρωπαϊκών Διπλωμάτων Ευρεσιτεχνίας
- Πιστοποιητικά Μεταφράσεων Ευρωπαϊκών Διπλωμάτων Ευρεσιτεχνίας
- Μεταβολές - Διορθώσεις αιτήσεων και χορηγήσεων τίτλων βιομηχανικής ιδιοκτησίας
- Εκπτώσεις - Ανακλήσεις Εκπτώσεων αιτήσεων και χορηγήσεων τίτλων βιομηχανικής ιδιοκτησίας

Στο **ΤΕΥΧΟΣ Β'** δημοσιεύονται σε μηνιαία βάση οι αιτήσεις και τα καταχωρημένα Σχέδια ή Υποδείγματα.

Τα παραπάνω τεύχη διατίθενται ξεχωριστά.

ΠΕΡΙΕΧΟΜΕΝΑ

Ανάλυση κωδικών αρθμών.....	5
Συντμήσεις.....	5

**ΜΕΡΟΣ Α΄
ΚΑΤΑΧΩΡΗΜΕΝΕΣ ΑΙΤΗΣΕΙΣ ΣΧΕΔΙΩΝ Ή
ΥΠΟΔΕΙΓΜΑΤΩΝ**

1.Αιτήσεις Σχεδίων ή Υποδειγμάτων.....	6
2.Ευρετήριο αιτήσεων σύμφωνα με την αλφαβητική σειρά των καταθετών.....	37

**ΜΕΡΟΣ Β΄
ΧΟΡΗΓΗΣΕΙΣ ΠΙΣΤΟΠΟΙΗΤΙΚΩΝ ΚΑΤΑΧΩΡΗΣΗΣ
ΣΧΕΔΙΩΝ Ή ΥΠΟΔΕΙΓΜΑΤΩΝ**

1.Πιστοποιητικά καταχώρησης σχεδίων ή υποδειγμάτων.....	39
2.Ευρετήριο πιστοποιητικών καταχώρησης σχεδίων ή υποδειγμάτων σύμφωνα με την αλφαβητική σειρά των καταθετών	41

**ΜΕΡΟΣ Γ΄
ΑΝΑΝΕΩΣΕΙΣ.....**

**ΜΕΡΟΣ Δ΄
ΛΗΞΗ ΠΡΟΣΤΑΣΙΑΣ.....**

**ΜΕΡΟΣ Ε΄
ΜΕΤΑΒΟΛΕΣ.....**

**ΜΕΡΟΣ ΣΤ΄
ΔΙΟΡΘΩΣΕΙΣ ΚΑΙ ΕΠΑΝΑΔΗΜΟΣΙΕΥΣΕΙΣ.....**

**– ΑΝΑΚΟΙΝΩΣΕΙΣ - ΣΥΝΔΡΟΜΕΣ
.....**

CONTENTS

INID Codes.....	5
Abbreviations.....	5

**PART A΄
REGISTERED DESIGN APPLICATIONS**

1.Design Applications.....	6
2.Design Application Index in alphabetical order of the applicant.....	37

**PART B΄
GRANTS OF DESIGN REGISTRATION CERTIFICATES**

1.Design registration certificates.....	39
2.Index of design registration certificates in alphabetical order of the applicant.....	41

**PART C΄
RENEWALS.....**

**PART D΄
EXPIRY OF PROTECTION.....**

**PART E΄
MODIFICATION.....**

**PART F΄
CORRECTIONS AND RE-PUBLICATIONS.....**

**– ANNOUNCEMENTS - SUBSCRIPTION
.....**

ΚΩΔΙΚΟΙ ΑΡΙΘΜΟΙ

- (11) Αριθμός Πιστοποιητικού Καταχώρησης Σχεδίου ή Υποδείγματος
- (15) Ημερομηνία Καταχώρησης / Ανανέωσης
- (18) Ημερομηνία λήξης προστασίας / ανανέωσης προστασίας
- (21) Αριθμός Αίτησης Σχεδίου ή Υποδείγματος
- (22) Ημερομηνία κατάθεσης
- (28) Αριθμός Σχεδίων/Υποδειγμάτων
- (30) Δεδομένα Προτεραιότητας
- (46) Ημερομηνία λήξης αναβολής δημοσίευσης
- (51) Διεθνής Ταξινόμηση
- (54) Προσδιορισμός αντικειμένου
- (71) Καταθέτης(ες)
- (72) Δημιουργός(οι)
- (73) Δικαιούχος(οι)
- (74) Πληρεξούσιος(οι)
- (-) Αντίκλητος (οι)
– Δεν υπάρχει πρόβλεψη στο αντίστοιχο πρότυπο : WIPO STANDARD ST.80

Οδηγός αναφοράς για το WIPO STANDARD ST.80(Σύσταση που αφορά βιβλιογραφικά δεδομένα σχετικά με τα Σχέδια):

<http://www.wipo.int/export/sites/www/standards/en/pdf/03-80-01.pdf>

INID CODES

- (11) Serial number of the registration and/or number of the design document
- (15) Date of the registration / Date of the renewal
- (18) Expected expiration date of the registration / renewal
- (21) Serial number of the application
- (22) Date of filling of the application
- (28) Number of industrial designs included in the application
- (30) Data relating to priority under the Paris Convention
- (46) Date of expiration of deferment
- (51) International Classification for Industrial Designs(class and subclass of the Locarno Classification)
- (54) Designation of (s) or product(s) covered by the industrial design or title of the industrial design
- (71) Name(s) and address(es) of the applicant(s)
- (72) Name(s) of the creator(s) if known to be such
- (73) Name(s) and address(es) of the owner(s)
- (74) Name(s) and address(es) of the representative(s)
- (-) Name(s) and address(es) of the Contact Person(s)
- Not existing in WIPO STANDARD ST.80

Reference guide to WIPO STANDARD ST.80(RECOMMENDATION CONCERNING BIBLIOGRAPHIC DATA RELATING TO INDUSTRIAL DESIGNS):

<http://www.wipo.int/export/sites/www/standards/en/pdf/03-80-01.pdf>

ΣΥΝΤΜΗΣΕΙΣ

- OBI:** Οργανισμός Βιομηχανικής Ιδιοκτησίας
- EABI:** Ειδικό Δελτίο Βιομηχανικής Ιδιοκτησίας
- Δ.Σ.:** Διοικητικό Συμβούλιο
- ΣΧ. ή ΥΠ.:** Σχέδιο ή Υπόδειγμα
- ΑΡ.ΑΙΤ.:** Αριθμός αίτησης

ΜΕΡΟΣ Α΄

ΑΙΤΗΣΕΙΣ ΚΑΙ ΑΝΑΒΟΛΕΣ ΣΧΕΔΙΩΝ Ή ΥΠΟΔΕΙΓΜΑΤΩΝ

Α1: ΑΙΤΗΣΕΙΣ

(21) Αρ. Αίτησης Σχ. ή Υπ:	20150600096
(22) Ημερομηνία Κατάθεσης:	04-09-2015
(18) Ημ. Λήξης 1ης πενταετίας:	04-09-2020
(71) Καταθέτης(ες):	ΠΟΛΥΜΕΡΟΥ ΑΧΙΛΛΕΑΣ Δ/Δ Κολχικού . Λαγκαδάς 57200 ΕΛΛΑΔΑ
(30) Συμβ. Προτεραιότητα(ες):	
(72) Δημιουργός(οι):	ΠΟΛΥΜΕΡΟΥ ΑΧΙΛΛΕΑΣ
(74) Πληρεξούσιος:	
(-) Αντίκλητος:	ΣΠΡΑΝΙΔΟΥ ΕΛΕΝΗ Δ/Δ Κολχικού ΛΑΓΚΑΔΑΣ 57200 ΕΛΛΑΔΑ
(28) Αριθμός Σχεδίων/Υποδειγμάτων:	6
(51) Διεθνής Ταξινόμηση:	06-06
(54) Προσδιορισμός Αντικειμένου:	ΣΚΑΛΙΣΤΑ ΠΟΡΤΑΚΙΑ ΚΟΥΖΙΝΑΣ ΑΠΟ MDF

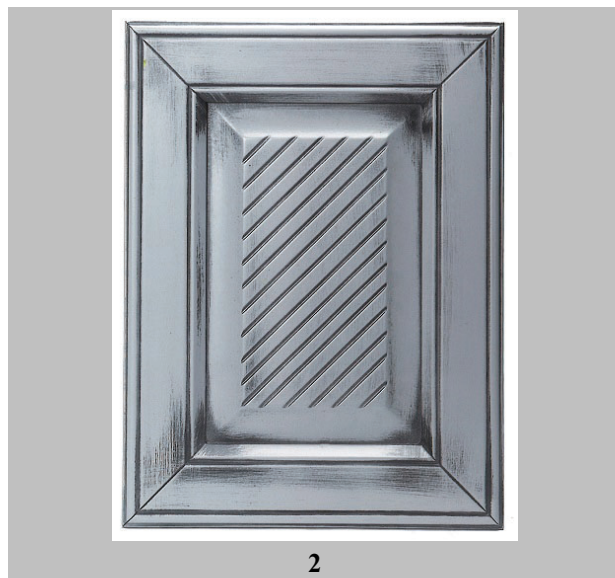

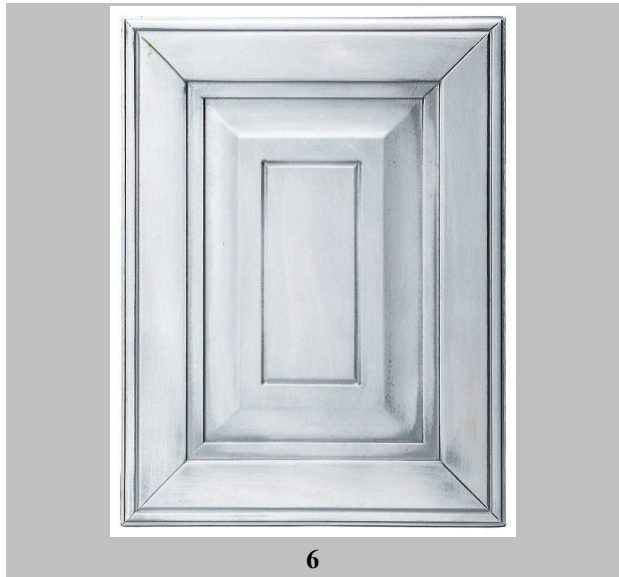
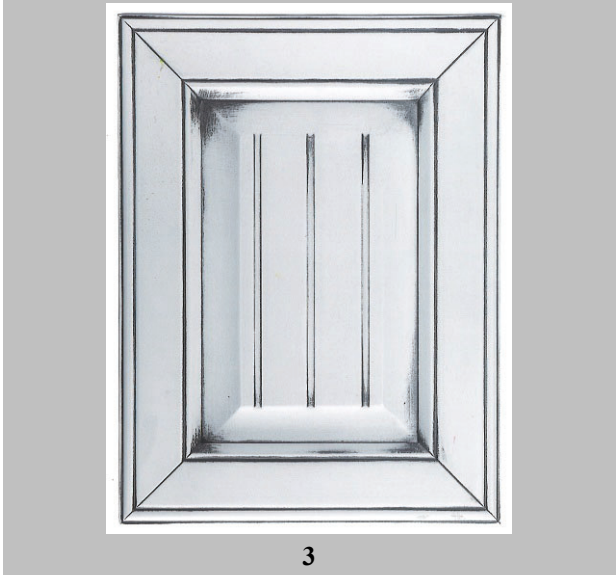

- (21) Αρ. Αίτησης Σχ. ή Υπ: **20150600097**
- (22) Ημερομηνία Κατάθεσης: 10-09-2015
- (18) Ημ. Λήξης 1ης πενταετίας: 10-09-2020
- (71) Καταθέτης(ες): **ΦΑΤΟΥΡΟΣ ΓΕΩΡΓΙΟΣ**
Πραξιτέλους 12 ΕΛΛΗΝΙΚΟ (ΑΤΤΙΚΗΣ) 16777 ΕΛΛΑΔΑ
- (30) Συμβ. Προτεραιότητα(ες):
- (72) Δημιουργός(οι): **ΦΑΤΟΥΡΟΣ ΓΕΩΡΓΙΟΣ**
- (74) Πληρεξούσιος:
- (-) Αντίκλητος:
- (28) Αριθμός Σχεδίων/Υποδειγμάτων: 3
- (51) Διεθνής Ταξινόμηση: 06-02 , 06-04 , 06-05
- (54) Προσδιορισμός Αντικειμένου: **ΕΠΙΠΛΑ**

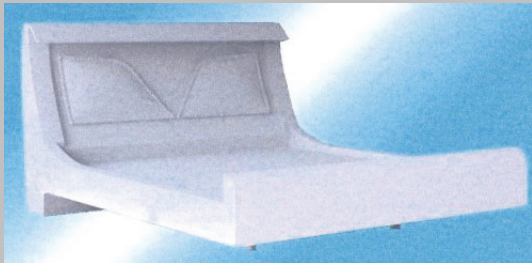

1

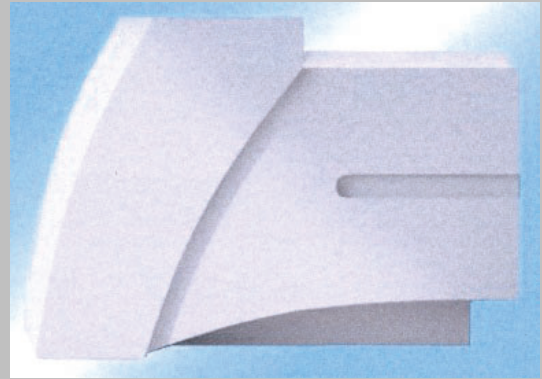

2

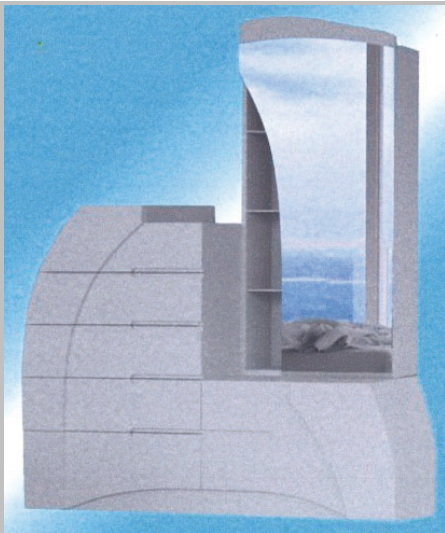

3

- (21) *Αρ. Αίτησης Σχ. ή Υπ:* 20150600098
- (22) *Ημερομηνία Κατάθεσης:* 14-09-2015
- (18) *Ημ. Λήξης 1ης πενταετίας:* 14-09-2020
- (71) *Καταθέτης(ες):* **ΚΟΥΛΑ ΓΕΩΡΓΙΑ**
Αγ.Γλυκερίας 20 ΓΑΛΑΤΣΙ 11146 ΕΛΛΑΔΑ
ΚΟΥΛΑ ΧΡΥΣΑΥΓΗ
Αγ.Γλυκερίας 20 ΓΑΛΑΤΣΙ 11146 ΕΛΛΑΔΑ
- (30) *Συμβ. Προτεραιότητα(ες):*
- (72) *Δημιουργός(οι):* **ΚΟΥΛΑ ΓΕΩΡΓΙΑ**
ΚΟΥΛΑ ΧΡΥΣΑΥΓΗ
- (74) *Πληρεξούσιος:*
- (-) *Αντίκλητος:*
- (28) *Αριθμός Σχεδίων/Υποδειγμάτων:* 18
- (51) *Διεθνής Ταξινόμηση:* 25-01
- (54) *Προσδιορισμός Αντικειμένου:* **ΔΙΑΚΟΣΜΗΤΙΚΑ ΥΑΛΟΤΟΥΒΛΑ**



1



2.1



2.2



3.1



3.2



4

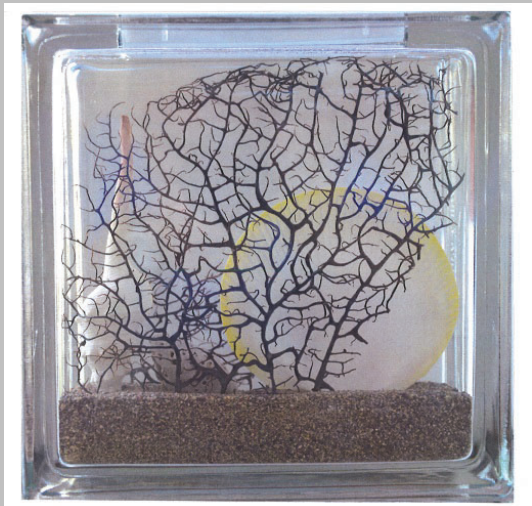

5.1



5.2



6.1



6.2



7.1



7.2



8.1



8.2



9.1



9.2



10.1



10.2



11.1



11.2



12.1



12.2



13.1



13.2



14.1



14.2

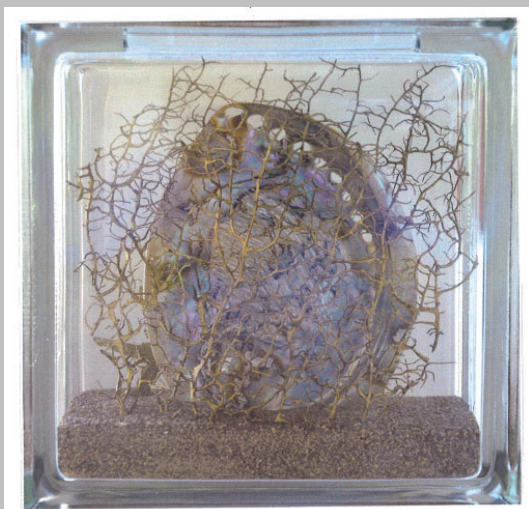

15.1



15.2



16.1



16.2



17.1



17.2



18.1



18.2

(21) Αρ. Αίτησης Σχ. ή Υπ: **20150600099**
(22) Ημερομηνία Κατάθεσης: 15-09-2015
(18) Ημ. Λήξης 1ης πενταετίας: 15-09-2020
(71) Καταθέτης(ες): **ARTSHOES (HOLDINGS) LTD**
Κυριάκου Μάτση 2ος Οροφος 20 ΛΕΥΚΩΣΙΑ 1082 CYPRUS
(30) Συμβ. Προτεραιότητα(ες):
(72) Δημιουργός(οι): **ΧΑΛΚΙΟΠΟΥΛΟΣ ΕΥΣΤΡΑΤΙΟΣ**
(74) Πληρεξούσιος:
(-) Αντίκλητος: **ΤΣΙΤΟΣ ΝΙΚΟΛΑΟΣ**
Χέλμου 3, Τ.Κ. 26224, ΠΑΤΡΑ
(28) Αριθμός Σχεδίων/Υποδειγμάτων: 1
(51) Διεθνής Ταξινόμηση: 02-04
(54) Προσδιορισμός Αντικειμένου: **ΣΟΛΑ, ΜΠΡΟΣΤΙΝΟ ΚΑΙ ΠΛΑΙΝΟ ΠΛΑΣΤΙΚΟ ΜΕΡΟΣ**



1.1



1.2

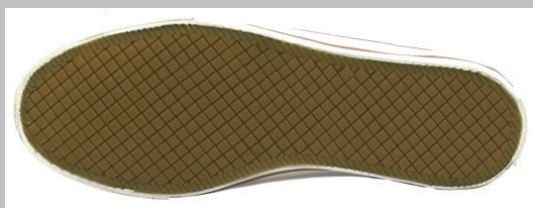

1.3

(21) Αρ. Αίτησης Σχ. ή Υπ:	20150600100
(22) Ημερομηνία Κατάθεσης:	15-09-2015
(18) Ημ. Λήξης 1ης πενταετίας:	15-09-2020
(71) Καταθέτης(ες):	ARTSHOES (HOLDINGS) LTD Κυριάκου Μάτση 2ος Οροφος 20 ΛΕΥΚΩΣΙΑ 1082 CYPRUS
(30) Συμβ. Προτεραιότητα(ες):	
(72) Δημιουργός(οι):	ΧΑΛΚΙΟΠΟΥΛΟΣ ΕΥΣΤΡΑΤΙΟΣ
(74) Πληρεξούσιος:	
(-) Αντίκλητος:	ΤΣΙΤΟΣ ΝΙΚΟΛΑΟΣ: Χέλμου 3, Τ.Κ. 26224, ΠΑΤΡΑ
(28) Αριθμός Σχεδίων/Υποδειγμάτων:	25
(51) Διεθνής Ταξινόμηση:	02-04
(54) Προσδιορισμός Αντικειμένου:	ΥΦΑΣΜΑΤΙΝΑ (ΠΑΝΙΝΑ) ΥΠΟΔΗΜΑΤΑ



1



2



3



4



5



6



7



8



9



10



11



12



13



14



15



16



17



18



19



20



21



22



23



24



25

(21) Αρ. Αίτησης Σχ. ή Υπ:

20150600101

(22) Ημερομηνία Κατάθεσης:

16-09-2015

(18) Ημ. Λήξης 1ης πενταετίας:

16-09-2020

(71) Καταθέτης(ες):

ΠΑΥΛΙΔΟΥ ΠΟΛΥΞΕΝΗ

Ιωάννη Χαλκίδη 48 ΑΜΠΕΛΟΚΗΠΟΙ ΘΕΣΣΑΛΟΝΙΚΗΣ, 56123
ΕΛΛΑΔΑ

(30) Συμβ. Προτεραιότητα(ες):

ΠΑΥΛΙΔΟΥ ΠΟΛΥΞΕΝΗ

(72) Δημιουργός(οι):

(74) Πληρεξούσιος:

ΓΑΒΡΑ ΜΑΡΙΑ

28ης Οκτωβρίου 8, Τ.Κ. 54627, ΘΕΣΣΑΛΟΝΙΚΗ

(-) Αντίκλητος:

4

(28) Αριθμός Σχεδίων/Υποδειγμάτων:

09-03

(51) Διεθνής Ταξινόμηση:

ΣΥΣΚΕΥΑΣΙΑ ΦΑΓΗΤΟΥ ΚΩΝΙΚΟΥ ΣΧΗΜΑΤΟΣ

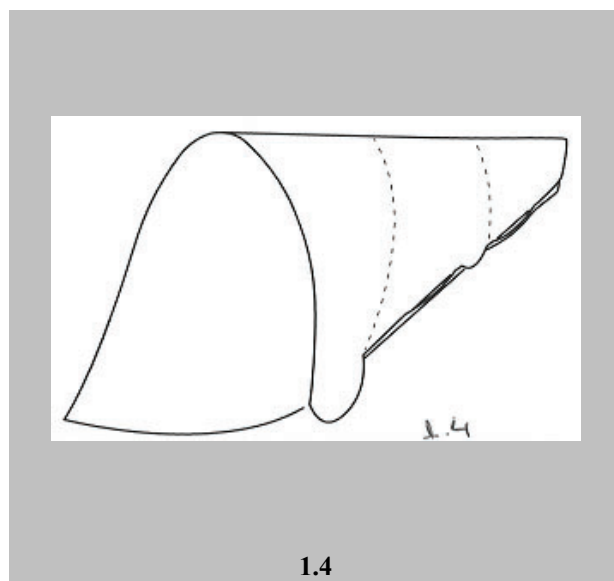
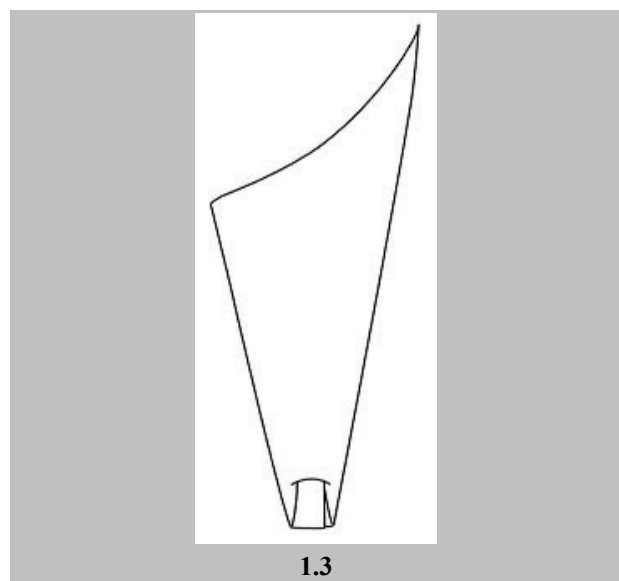
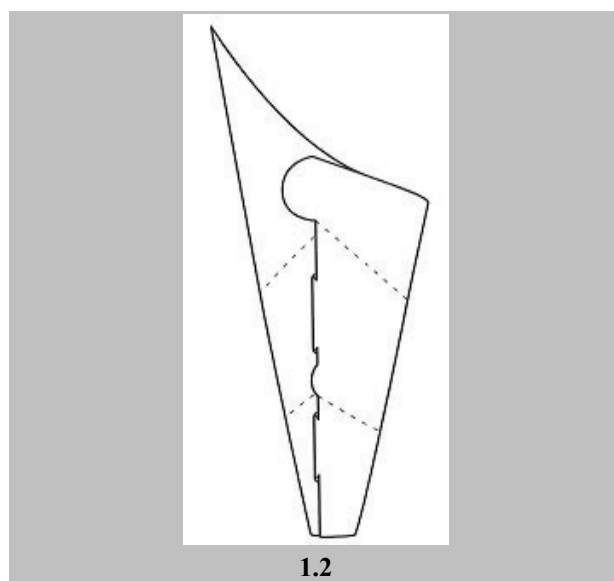
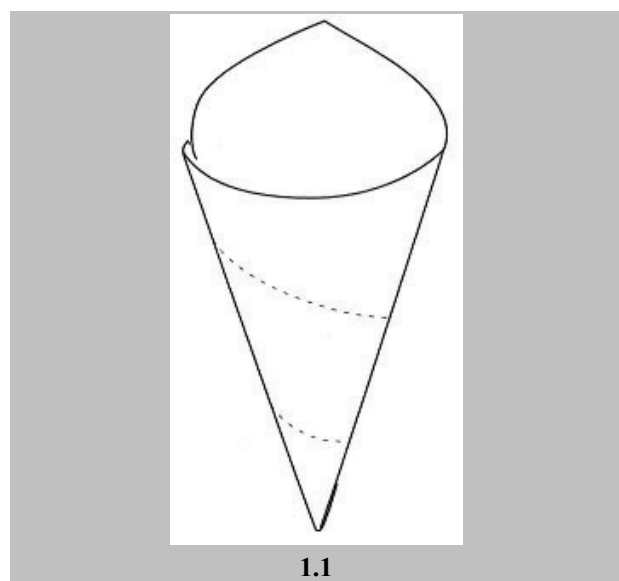

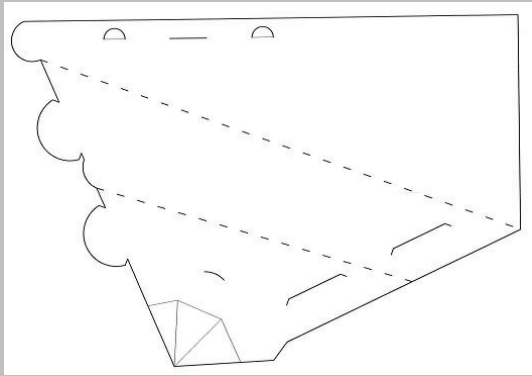

1.5

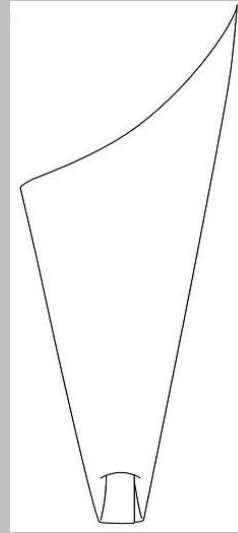

1.6

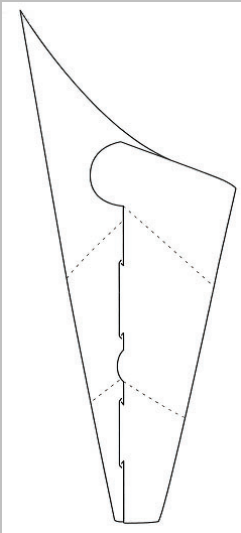

1.7

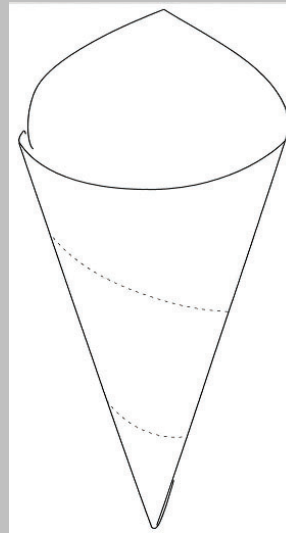

1.8

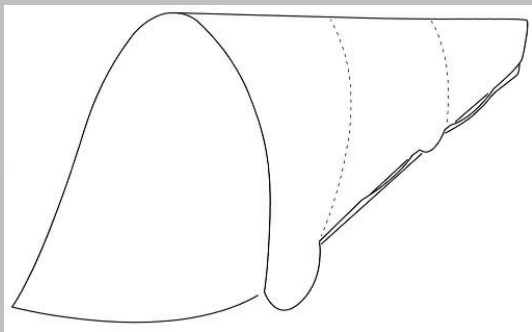

1.9

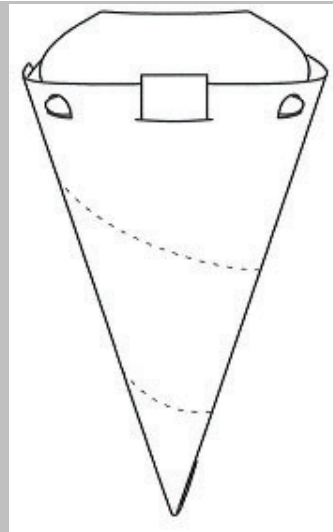

2.1

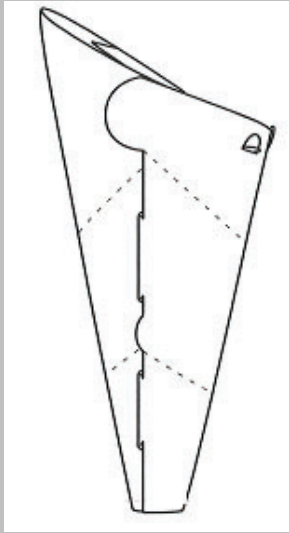

2.2

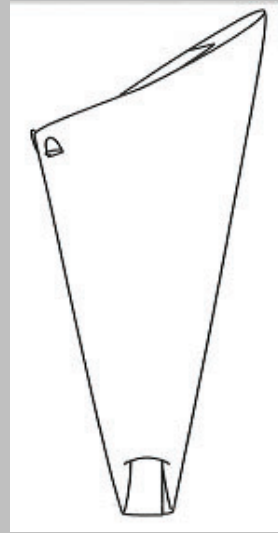

2.3

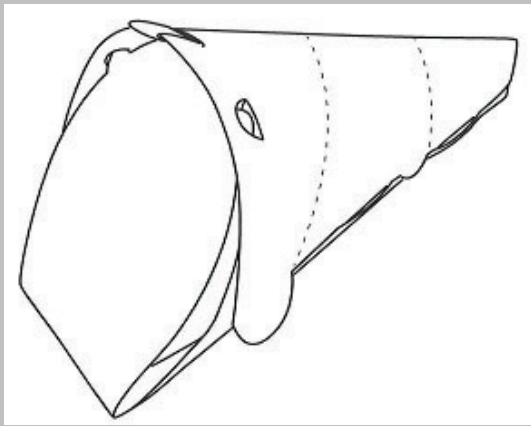

2.4

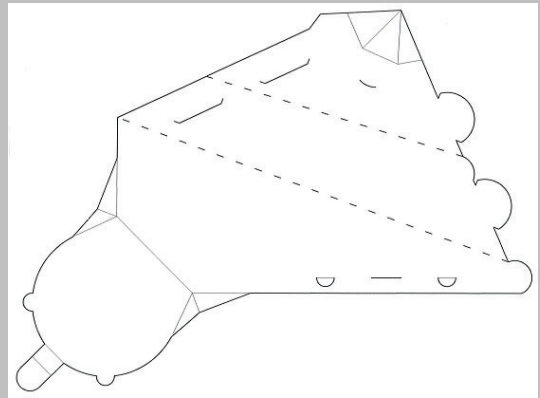

2.5

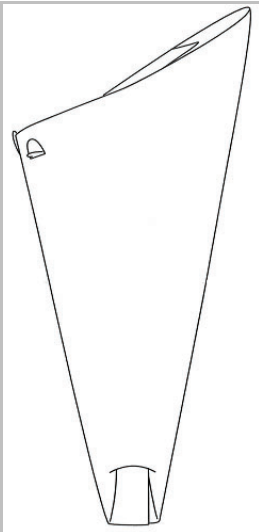

2.6

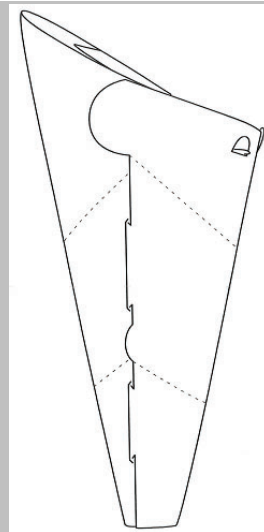

2.7

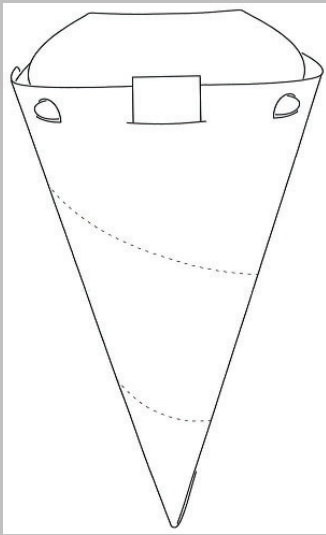

2.8

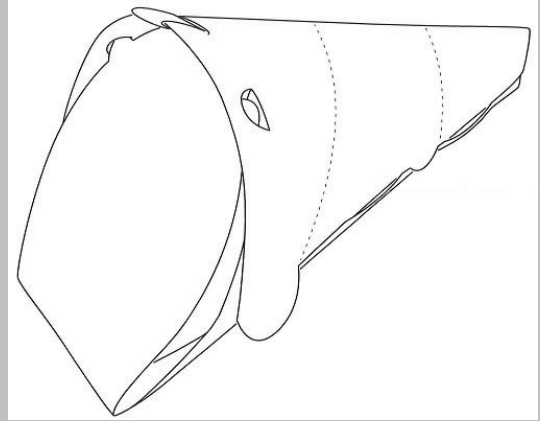

2.9

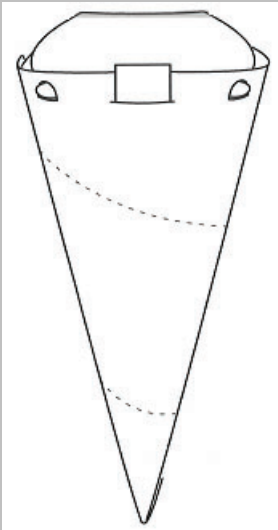

3.1

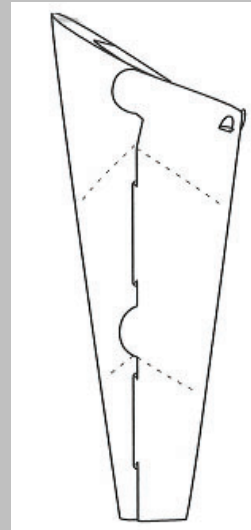

3.2



3.3

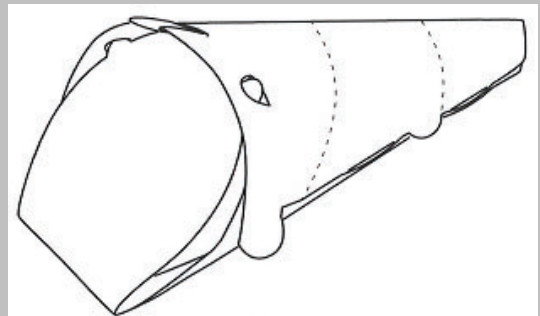

3.4

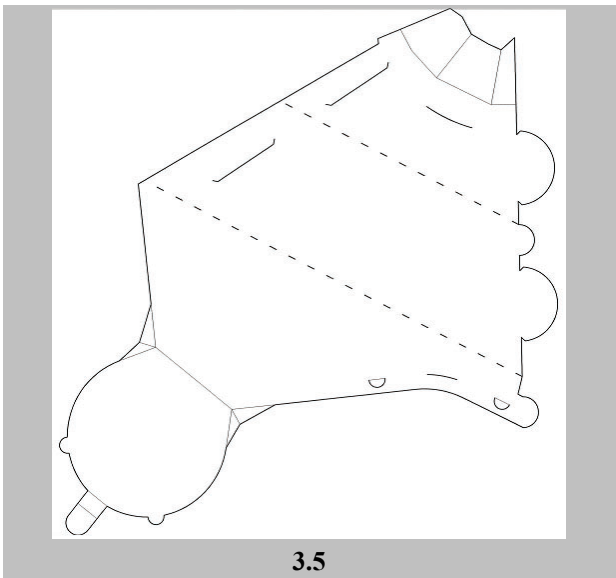

3.5

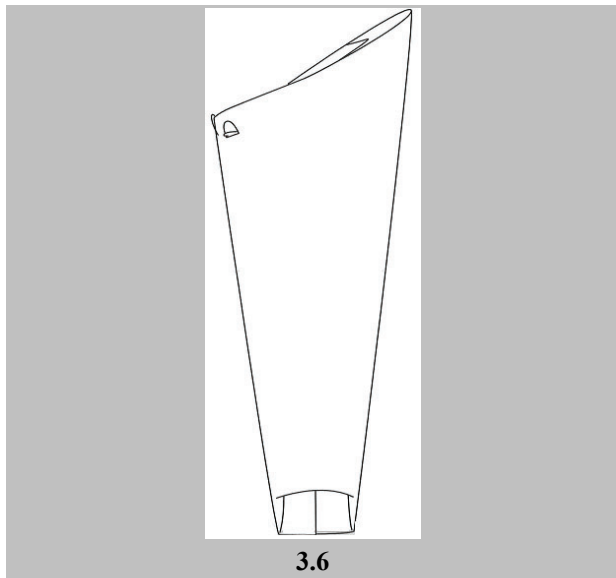

3.6

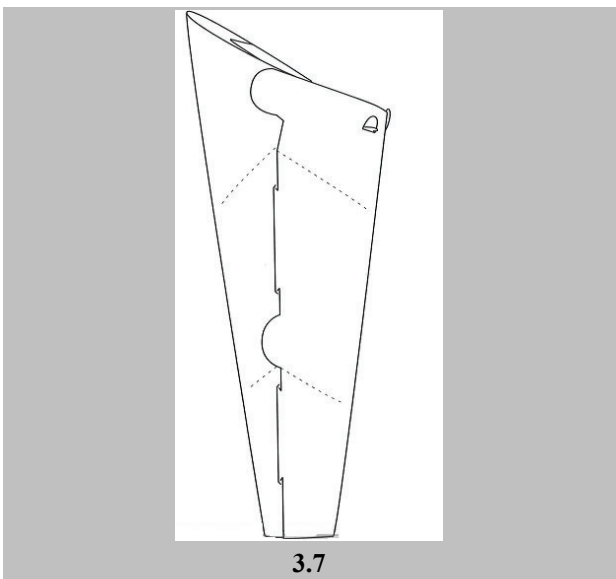

3.7

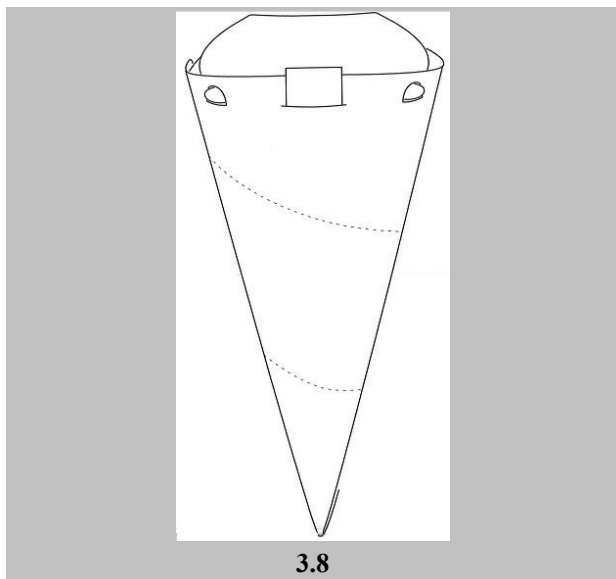

3.8

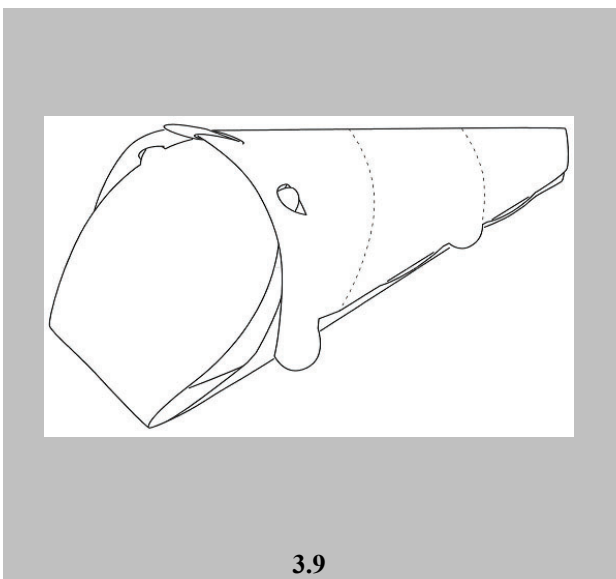

3.9

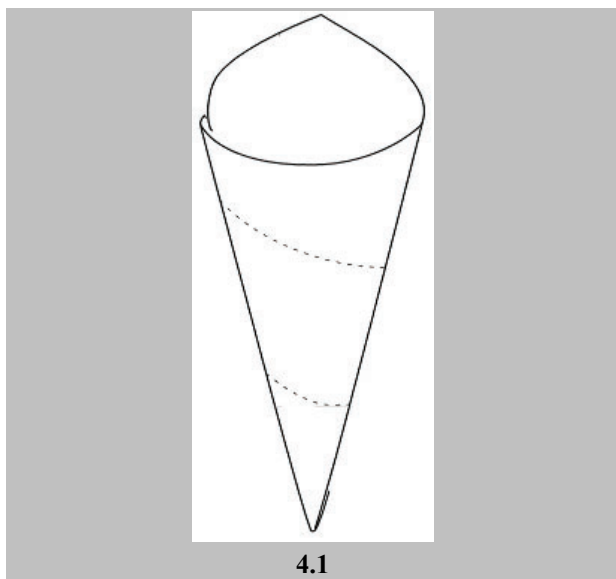

4.1

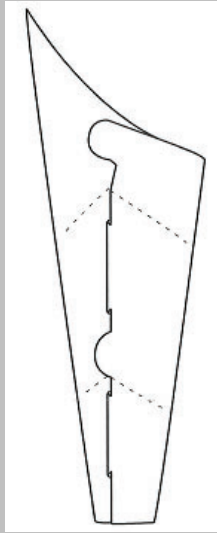

4.2

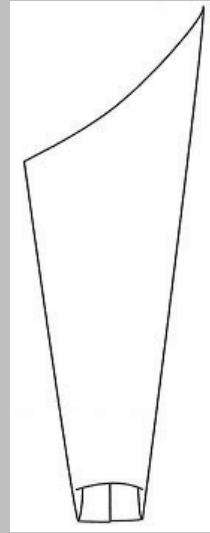

4.3

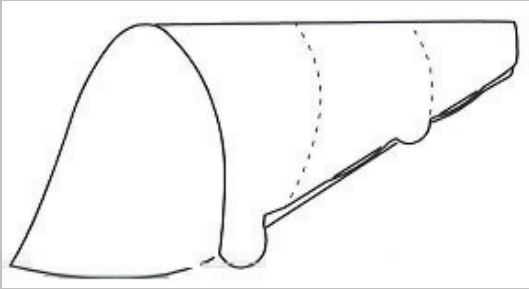

4.4

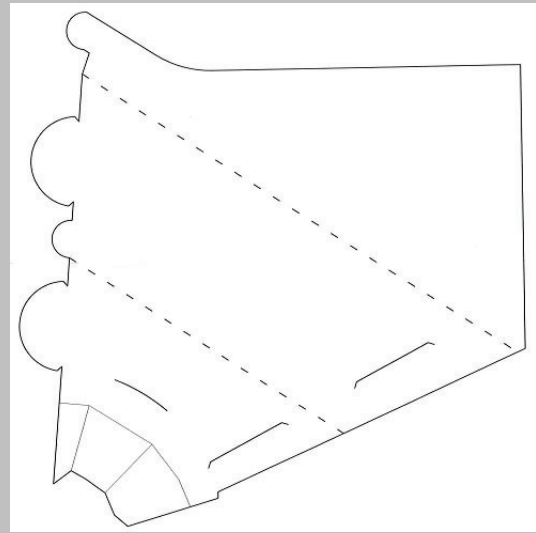

4.5

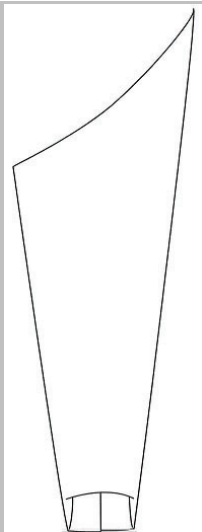

4.6

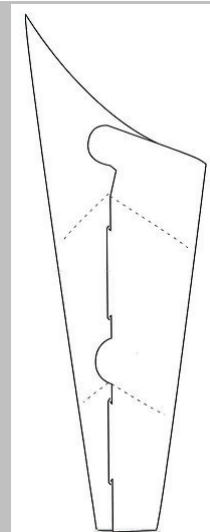

4.7

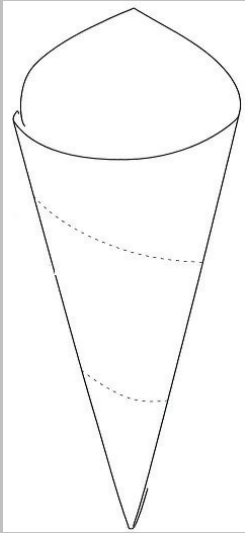

4.8

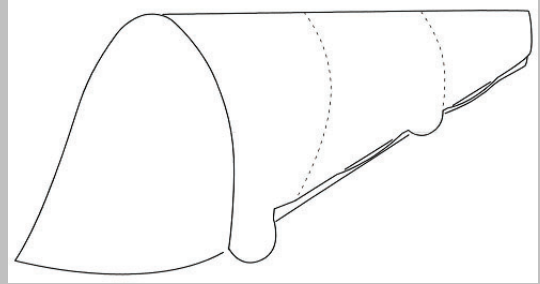

4.9

- (21) *Αρ. Αίτησης Σχ. ή Υπ:* **20150600103**
- (22) *Ημερομηνία Κατάθεσης:* 14-09-2015
- (18) *Ημ. Λήξης 1ης πενταετίας:* 14-09-2020
- (71) *Καταθέτης(ες):*
ΠΛΑΚΙΔΗΣ ΓΕΩΡΓΙΟΣ
 ΑΡΧΑΙΑ ΚΟΡΙΝΘΟΣ, 20007, ΕΛΛΑΔΑ
ΠΛΑΚΙΔΗΣ ΕΛΕΥΘΕΡΙΟΣ
 ΑΡΧΑΙΑ ΚΟΡΙΝΘΟΣ, 20007, ΕΛΛΑΔΑ
ΠΛΑΚΙΔΗ ΑΝΑΣΤΑΣΙΑ
 ΑΡΧΑΙΑ ΚΟΡΙΝΘΟΣ, 20007, ΕΛΛΑΔΑ
- (30) *Συμβ. Προτεραιότητα(ες):*
- (72) *Δημιουργός(οι):*
ΠΛΑΚΙΔΗΣ ΓΕΩΡΓΙΟΣ
ΠΛΑΚΙΔΗΣ ΕΛΕΥΘΕΡΙΟΣ
ΠΛΑΚΙΔΗ ΑΝΑΣΤΑΣΙΑ
- (74) *Πληρεξούσιος:*
- (-) *Αντίκλητος:*
ΔΟΪΝΑΚΗΣ ΔΗΜΗΤΡΙΟΣ
 ΥΨΗΛΑΝΤΟΥ 1, Τ.Κ 58400 ΑΡΙΔΑΙΑ
- (28) *Αριθμός Σχεδίων/Υποδειγμάτων:* 1
- (51) *Διεθνής Ταξινόμηση:* 23-01
- (54) *Προσδιορισμός Αντικειμένου:* **ΠΡΟΣΑΡΜΟΣΤΗΡΑΣ ΒΡΥΣΗΣ**

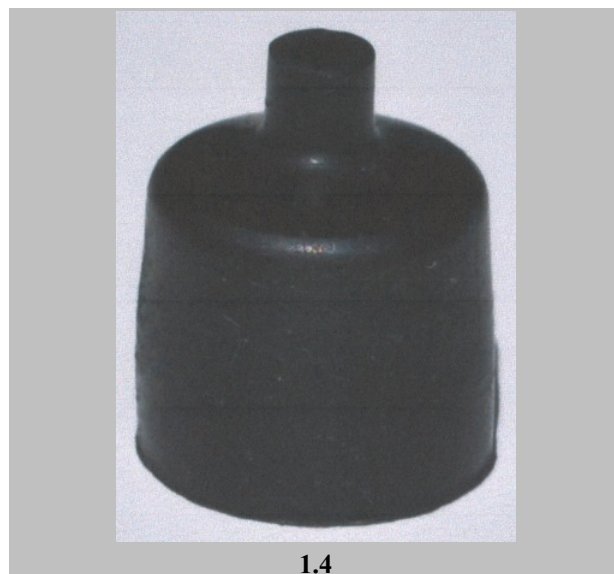
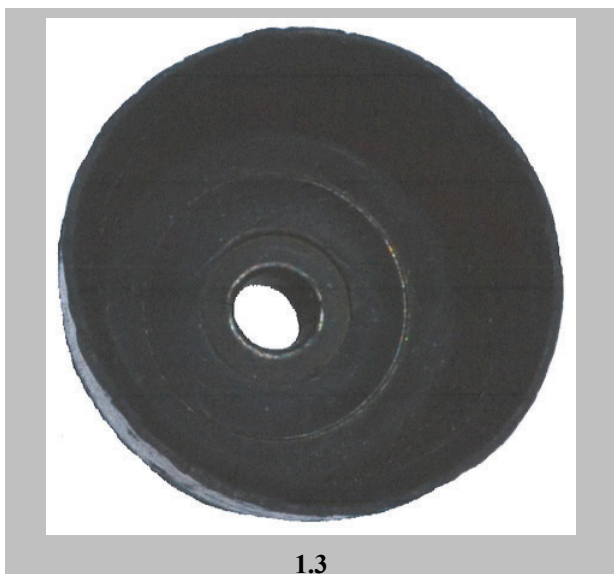
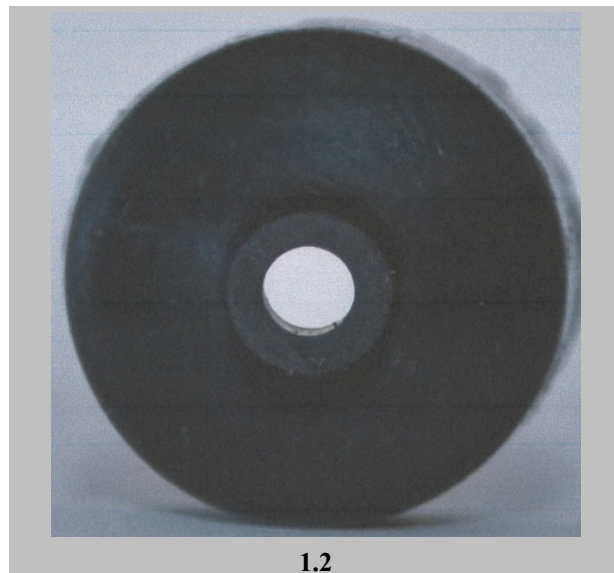

(21) Αρ. Αίτησης Σχ. ή Υπ:	20150600104
(22) Ημερομηνία Κατάθεσης:	21-09-2015
(18) Ημ. Λήξης 1ης πενταετίας:	21-09-2020
(71) Καταθέτης(ες):	ΧΑΣΟΥΡΑΚΗΣ ΧΑΡΑΛΑΜΠΟΣ ΑΝΩ ΜΟΥΛΙΑ ΗΡΑΚΛΕΙΟΥ, 70003, ΕΛΛΑΔΑ
(30) Συμβ. Προτεραιότητα(ες):	
(72) Δημιουργός(οι):	ΧΑΣΟΥΡΑΚΗΣ ΧΑΡΑΛΑΜΠΟΣ
(74) Πληρεξούσιος:	
(-) Αντίκλητος:	
(28) Αριθμός Σχεδίων/Υποδειγμάτων:	1
(51) Διεθνής Ταξινόμηση:	01-02
(54) Προσδιορισμός Αντικειμένου:	ΣΧΕΔΙΟ ΓΙΑ ΔΙΑΦΟΡΕΤΙΚΗΣ ΚΟΠΗΣ ΠΑΤΑΤΕΣ



1.1



1.2

(21) Αρ. Αίτησης Σχ. ή Υπ:	20150600105
(22) Ημερομηνία Κατάθεσης:	23-09-2015
(18) Ημ. Λήξης 1ης πενταετίας:	23-09-2020
(71) Καταθέτης(ες):	SCANIA CV AB Vagnmakarvagen 1 SODERTALJE 15187 SWEDEN
(30) Συμβ. Προτεραιότητα(ες):	2015/0130
(72) Δημιουργός(οι):	NYMAN INGEMAR
(74) Πληρεξούσιος:	ΜΑΛΑΜΗ ΑΛΚΗΣΤΙΣ-ΕΙΡΗΝΗ Σκουφά 52 ΑΘΗΝΑ (ΑΤΤΙΚΗΣ), Τ.Κ 10672, ΕΛΛΑΔΑ
(-) Αντίκλητος:	ΜΑΛΑΜΗ ΑΛΚΗΣΤΙΣ-ΕΙΡΗΝΗ Σκουφά 52 ΑΘΗΝΑ (ΑΤΤΙΚΗΣ), Τ.Κ 10672, ΕΛΛΑΔΑ
(28) Αριθμός Σχεδίων/Υποδειγμάτων:	4
(51) Διεθνής Ταξινόμηση:	12-16
(54) Προσδιορισμός Αντικειμένου:	ΣΚΑΛΟΠΑΤΙ ΓΙΑ ΟΧΗΜΑ

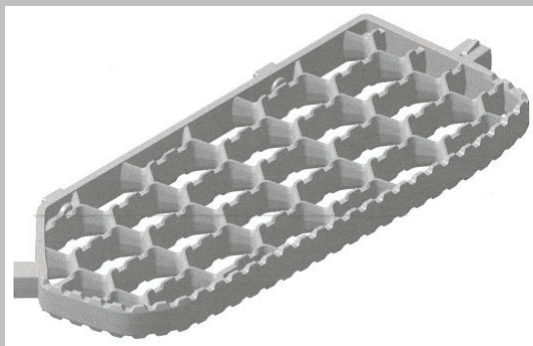

1.1



1.2



1.3



1.4



1.5

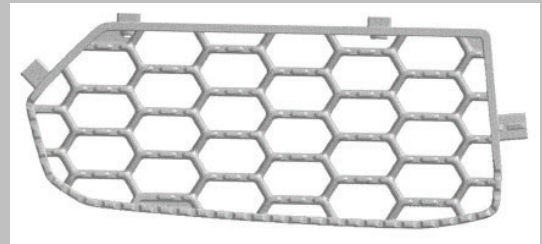

1.6

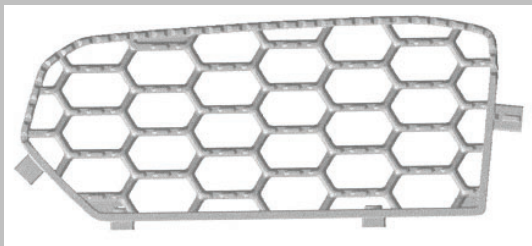

1.7

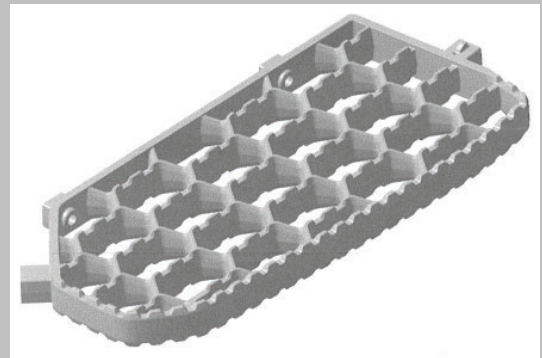

2.1



2.2



2.3



2.4



2.5

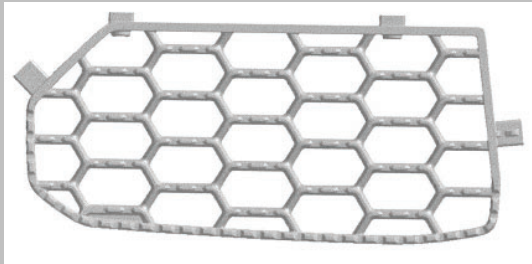

2.6

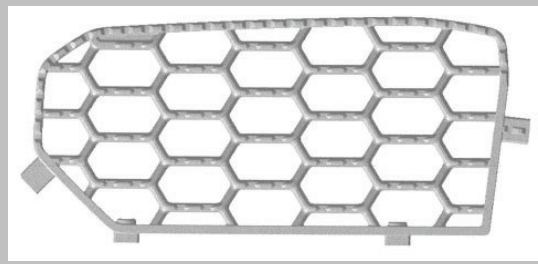

2.7

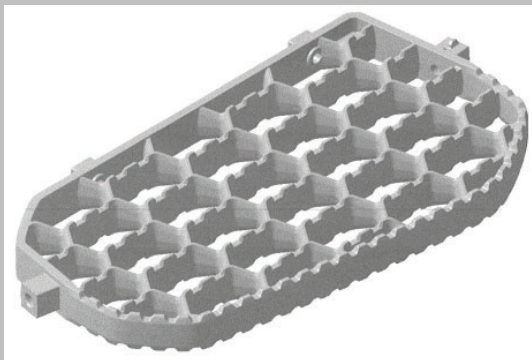

3.1



3.2



3.3



3.4



3.5

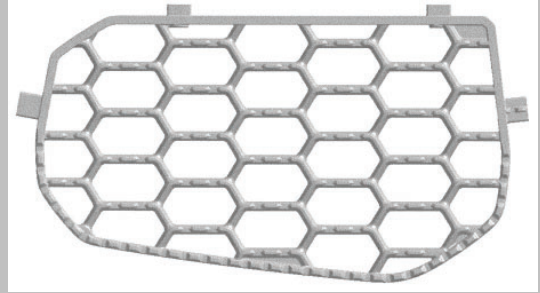

3.6

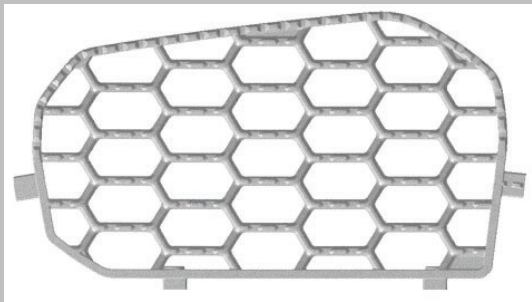

3.7

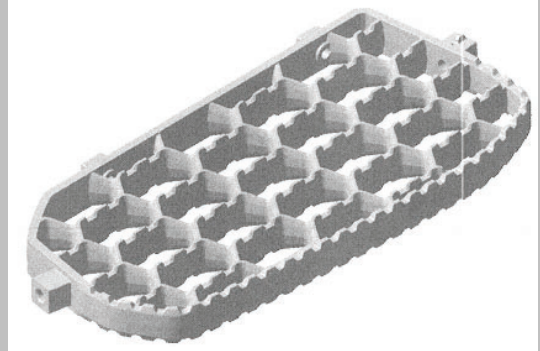

4.1

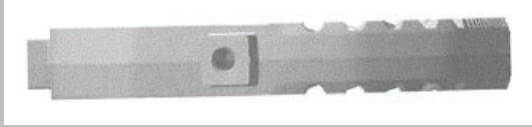

4.2

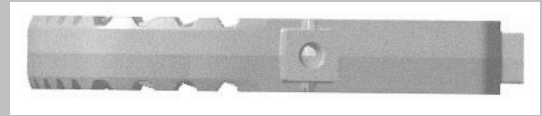

4.3



4.4



4.5

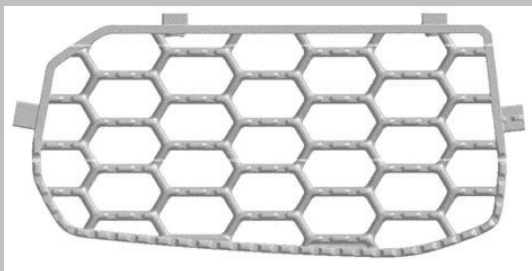

4.6

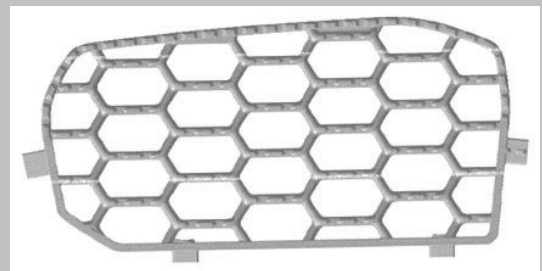

4.7

(21) Αρ. Αίτησης Σχ. ή Υπ:	20150600106
(22) Ημερομηνία Κατάθεσης:	24-09-2015
(18) Ημ. Λήξης 1ης πενταετίας:	24-09-2020
(71) Καταθέτης(ες):	ΔΑΜΑΣΚΟΣ ΔΗΜΗΤΡΙΟΣ Σπετσών 1Α ΑΘΗΝΑ (ΑΤΤΙΚΗΣ), 11362, ΕΛΛΑΔΑ
(30) Συμβ. Προτεραιότητα(ες):	
(72) Δημιουργός(οι):	ΔΑΜΑΣΚΟΣ ΔΗΜΗΤΡΙΟΣ
(74) Πληρεξούσιος:	
(-) Αντίκλητος:	
(28) Αριθμός Σχεδίων/Υποδειγμάτων:	1
(51) Διεθνής Ταξινόμηση:	11-01
(54) Προσδιορισμός Αντικειμένου:	ΚΟΣΜΗΜΑ

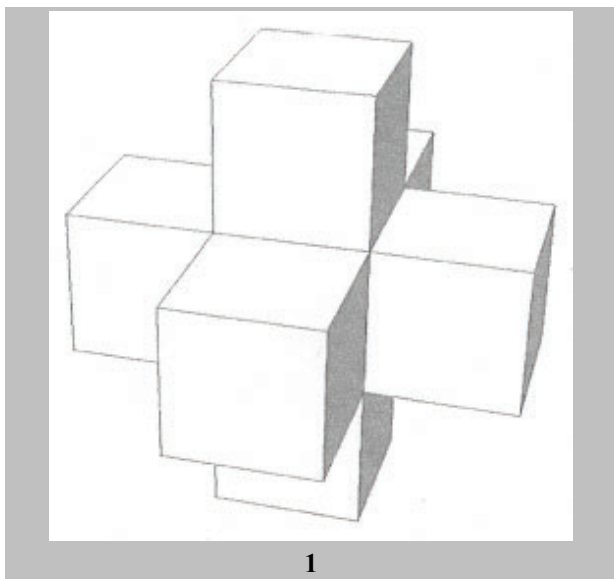

(21) Αρ. Αίτησης Σχ. ή Υπ: **20150600107**
(22) Ημερομηνία Κατάθεσης: 28-09-2015
(18) Ημ. Λήξης 1ης πενταετίας: 28-09-2020
(71) Καταθέτης(ες): **ΠΑΣΤΡΙΚΟΣ ΚΩΝΣΤΑΝΤΙΝΟΣ**
ΒΛΥΧΑΔΙΑ ΚΑΛΥΜΝΟΣ, 85200, ΕΛΛΑΔΑ

(30) Συμβ. Προτεραιότητα(ες):
(72) Δημιουργός(οι): **ΠΑΣΤΡΙΚΟΣ ΚΩΝΣΤΑΝΤΙΝΟΣ**
(74) Πληρεξούσιος:
(-) Αντίκλητος:
(28) Αριθμός Σχεδίων/Υποδειγμάτων: 1
(51) Διεθνής Ταξινόμηση: 07-05
(54) Προσδιορισμός Αντικειμένου: **ΜΑΝΤΑΛΑΚΙ ΓΙΑ ΑΠΛΩΜΑ ΡΟΥΧΩΝ**

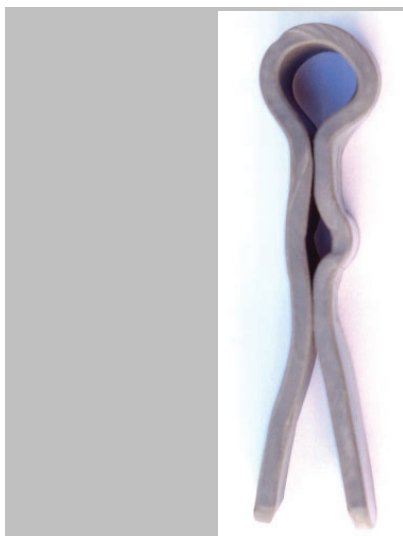

1.1

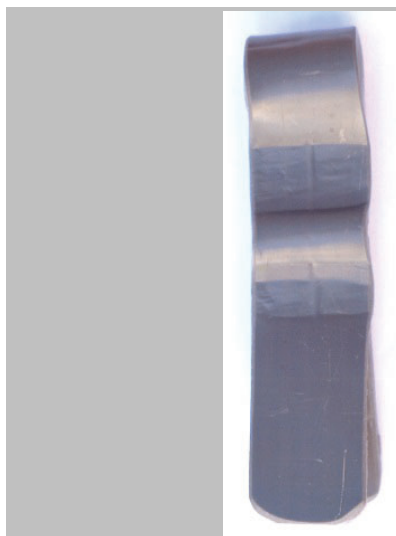

1.2

**ΕΥΡΕΤΗΡΙΟ ΑΙΤΗΣΕΩΝ ΣΧΕΔΙΩΝ Ή ΥΠΟΔΕΙΓΜΑΤΩΝ
ΣΥΜΦΩΝΑ ΜΕ ΤΗΝ ΑΛΦΑΒΗΤΙΚΗ ΣΕΙΡΑ ΤΩΝ ΚΑΤΑΘΕΤΩΝ**

Καταθέτης(ες) (71)	Προσδιορισμός Αντικειμένου Σχεδίου ή Υποδείγματος (54)	Ημερομηνία Καταχώρησης (15)	Αρ. Αίτησης Σχ. ή Υπ (21)
ARTSHOES (HOLDINGS) LTD	ΣΟΛΑ, ΜΠΡΟΣΤΙΝΟ ΚΑΙ ΠΛΑΙΝΟ ΠΛΑΣΤΙΚΟ ΜΕΡΟΣ	15-09-2015	20150600099
ARTSHOES (HOLDINGS) LTD	ΥΦΑΣΜΑΤΙΝΑ (ΠΑΝΙΝΑ) ΥΠΟΔΗΜΑΤΑ	15-09-2015	20150600100
SCANIA CV AB	ΣΚΑΛΟΠΑΤΙ ΓΙΑ ΟΧΗΜΑ	23-09-2015	20150600105
ΔΑΜΑΣΚΟΣ ΔΗΜΗΤΡΙΟΣ	ΚΟΣΜΗΜΑ	24-09-2015	20150600106
ΚΟΥΛΑ ΓΕΩΡΓΙΑ	ΔΙΑΚΟΣΜΗΤΙΚΑ ΥΑΛΟΤΟΥΒΛΑ	14-09-2015	20150600098
ΚΟΥΛΑ ΧΡΥΣΑΥΓΗ	ΔΙΑΚΟΣΜΗΤΙΚΑ ΥΑΛΟΤΟΥΒΛΑ	14-09-2015	20150600098
ΠΑΣΤΡΙΚΟΣ ΚΩΝΣΤΑΝΤΙΝΟΣ	ΜΑΝΤΑΛΑΚΙ ΓΙΑ ΑΠΛΩΜΑ ΡΟΥΧΩΝ	28-09-2015	20150600107
ΠΑΥΛΙΔΟΥ ΠΟΛΥΞΕΝΗ	ΣΥΣΚΕΥΑΣΙΑ ΦΑΓΗΤΟΥ ΚΩΝΙΚΟΥ ΣΧΗΜΑΤΟΣ	16-09-2015	20150600101
ΠΛΑΚΙΔΗ ΑΝΑΣΤΑΣΙΑ	ΠΡΟΣΑΡΜΟΣΤΗΡΑΣ ΒΡΥΣΗΣ	14-09-2015	20150600103
ΠΛΑΚΙΔΗΣ ΓΕΩΡΓΙΟΣ	ΠΡΟΣΑΡΜΟΣΤΗΡΑΣ ΒΡΥΣΗΣ	14-09-2015	20150600103
ΠΛΑΚΙΔΗΣ ΕΛΕΥΘΕΡΙΟΣ	ΠΡΟΣΑΡΜΟΣΤΗΡΑΣ ΒΡΥΣΗΣ	14-09-2015	20150600103
ΠΟΛΥΜΕΡΟΥ ΑΧΙΛΛΕΑΣ	ΣΚΑΛΙΣΤΑ ΠΟΡΤΑΚΙΑ ΚΟΥΖΙΝΑΣ ΑΠΟ MDF	04-09-2015	20150600096
ΦΑΤΟΥΡΟΣ ΓΕΩΡΓΙΟΣ	ΕΠΙΠΛΑ	10-09-2015	20150600097
ΧΑΣΟΥΡΑΚΗΣ ΧΑΡΑΛΑΜΠΟΣ	ΣΧΕΔΙΟ ΓΙΑ ΔΙΑΦΟΡΕΤΙΚΗΣ ΚΟΠΗΣ ΠΑΤΑΤΕΣ	21-09-2015	20150600104

ΜΕΡΟΣ Α΄

ΑΙΤΗΣΕΙΣ ΚΑΙ ΑΝΑΒΟΛΕΣ ΣΧΕΔΙΩΝ Ή ΥΠΟΔΕΙΓΜΑΤΩΝ

Α2: ΑΝΑΒΟΛΕΣ

ΟΥΔΕΜΙΑ

ΜΕΡΟΣ Β'

ΧΟΡΗΓΗΣΕΙΣ

(11) Αριθμός Πιστοποιητικού Καταχώρησης Σχεδίου ή Υποδείγματος	6003982
(21) Αρ. Αίτησης Σχ. ή Υπ	20150600087
(22) Ημερομηνία Κατάθεσης	05-08-2015
(15) Ημερομηνία Καταχώρησης	10-02-2016
(73) Δικαιούχος(οι)	ΣΑΜΟΥΚΑΤΣΙΔΗΣ ΑΛΕΞΑΝΔΡΟΣ Αγγελου Σικελιανού 1 ΚΟΖΑΝΗ 50100 ΕΛΛΑΔΑ
(54) Προσδιορισμός Αντικειμένου	ΛΕΒΗΤΑΣ ΣΤΕΡΕΩΝ ΚΑΥΣΙΜΩΝ ΜΕ ΕΝΣΩΜΑΤΩΜΕΝΟ ΚΑΥΣΤΗΡΑ ΚΙΝΟΥΜΕΝΗΣ ΣΧΑΡΑΣ

Περισσότερα στοιχεία στην πρώτη δημοσίευση: ΕΔΒΙ (Τεύχος Β): Ιανουάριος 2016

(11) Αριθμός Πιστοποιητικού Καταχώρησης Σχεδίου ή Υποδείγματος	6003983
(21) Αρ. Αίτησης Σχ. ή Υπ	20150600088
(22) Ημερομηνία Κατάθεσης	04-08-2015
(15) Ημερομηνία Καταχώρησης	10-02-2016
(73) Δικαιούχος(οι)	ΝΕΡΑ ΚΡΗΤΗΣ ΑΒΕΕ Ιφιγενείας 5 ΜΕΤΑΜΟΡΦΩΣΗ (ΑΤΤΙΚΗΣ) 14451 ΕΛΛΑΔΑ
(54) Προσδιορισμός Αντικειμένου	ΦΙΑΛΗ ΑΠΟ ΠΕΤ ΠΛΑΣΤΙΚΟ ΣΕ ΑΠΕΙΚΟΝΙΣΗ ΖΩΔΙΑΚΟΥ ΚΥΚΛΟΥ

Περισσότερα στοιχεία στην πρώτη δημοσίευση: ΕΔΒΙ (Τεύχος Β): Ιανουάριος 2016

(11) Αριθμός Πιστοποιητικού Καταχώρησης Σχεδίου ή Υποδείγματος	6003984
(21) Αρ. Αίτησης Σχ. ή Υπ	20150600089
(22) Ημερομηνία Κατάθεσης	07-08-2015
(15) Ημερομηνία Καταχώρησης	10-02-2016
(73) Δικαιούχος(οι)	ΓΙΩΝΑΣ ΓΕΩΡΓΙΟΣ Δημητρακοπούλου 115 ΑΘΗΝΑ (ΑΤΤΙΚΗΣ) 11741 ΕΛΛΑΔΑ
(54) Προσδιορισμός Αντικειμένου	ΦΙΑΛΕΣ

Περισσότερα στοιχεία στην πρώτη δημοσίευση: ΕΔΒΙ (Τεύχος Β): Ιανουάριος 2016

(11) Αριθμός Πιστοποιητικού Καταχώρησης Σχεδίου ή Υποδείγματος	6003985
(21) Αρ. Αίτησης Σχ. ή Υπ	20150600090
(22) Ημερομηνία Κατάθεσης	07-08-2015
(15) Ημερομηνία Καταχώρησης	10-02-2016
(73) Δικαιούχος(οι)	ΓΙΩΝΑΣ ΓΕΩΡΓΙΟΣ Δημητρακοπούλου 115 ΑΘΗΝΑ (ΑΤΤΙΚΗΣ) 11741 ΕΛΛΑΔΑ
(54) Προσδιορισμός Αντικειμένου	ΦΙΑΛΕΣ

Περισσότερα στοιχεία στην πρώτη δημοσίευση: ΕΔΒΙ (Τεύχος Β): Ιανουάριος 2016

(11) Αριθμός Πιστοποιητικού Καταχώρησης Σχεδίου ή Υποδείγματος	6003986
(21) Αρ. Αίτησης Σχ. ή Υπ	20150600092
(22) Ημερομηνία Κατάθεσης	05-08-2015
(15) Ημερομηνία Καταχώρησης	10-02-2016
(73) Δικαιούχος(οι)	Α. & Χ. ΥΦΑΝΤΗΣ Α.Β.Ε.Ε. Σενέκα 4 ΝΕΑ ΚΗΦΙΣΙΑ 14564 ΕΛΛΑΔΑ
(54) Προσδιορισμός Αντικειμένου	ΣΥΣΚΕΥΑΣΙΕΣ ΤΡΟΦΙΜΩΝ, ΙΔΙΩΣ ΓΙΑ ΑΛΛΑΝΤΙΚΑ

Περισσότερα στοιχεία στην πρώτη δημοσίευση: ΕΔΒΙ (Τεύχος Β): Ιανουάριος 2016

(11) Αριθμός Πιστοποιητικού Καταχώρησης Σχεδίου ή Υποδείγματος	6003987
(21) Αρ. Αίτησης Σχ. ή Υπ	20150600093
(22) Ημερομηνία Κατάθεσης	11-08-2015
(15) Ημερομηνία Καταχώρησης	10-02-2016
(73) Δικαιούχος(οι)	ΚΑΠΑΝΙΔΟΥ ΠΑΝΑΓΙΩΤΑ Ενωτικών 3 ΘΕΣΣΑΛΟΝΙΚΗ (ΘΕΣΣΑΛΟΝΙΚΗΣ) 54627 ΕΛΛΑΔΑ
(54) Προσδιορισμός Αντικειμένου	ΙΕΡΑΤΙΚΑ ΣΧΕΔΙΑ (ΚΕΝΤΗΜΑΤΑ)

Περισσότερα στοιχεία στην πρώτη δημοσίευση: ΕΔΒΙ (Τεύχος Β): Ιανουάριος 2016

**ΕΥΡΕΤΗΡΙΟ ΕΚΔΟΘΕΝΤΩΝ ΣΧΕΔΙΩΝ Ή ΥΠΟΔΕΙΓΜΑΤΩΝ
ΣΥΜΦΩΝΑ ΜΕ ΤΗΝ ΑΛΦΑΒΗΤΙΚΗ ΣΕΙΡΑ ΤΩΝ ΔΙΚΑΙΟΥΧΩΝ**

Δικαιούχος(οι) (73)	Προσδιορισμός Αντικειμένου Σχεδίου ή Υποδείγματος (54)	Ημερομηνία Καταχώρησης (15)	Αριθμός Πιστοποιητικού Καταχώρησης Σχεδίου ή Υποδείγματος (11)
<i>A. & X. ΥΦΑΝΤΗΣ Α.Β.Ε.Ε.</i>	ΣΥΣΚΕΥΑΣΙΕΣ ΤΡΟΦΙΜΩΝ, ΙΔΙΩΣ ΓΙΑ ΑΛΛΑΝΤΙΚΑ	10-02-2016	6003986
<i>ΓΙΩΝΑΣ ΓΕΩΡΓΙΟΣ</i>	ΦΙΑΛΕΣ	10-02-2016	6003984
<i>ΓΙΩΝΑΣ ΓΕΩΡΓΙΟΣ</i>	ΦΙΑΛΕΣ	10-02-2016	6003985
<i>ΚΑΠΑΝΙΔΟΥ ΠΑΝΑΓΙΩΤΑ</i>	ΙΕΡΑΤΙΚΑ ΣΧΕΔΙΑ (ΚΕΝΤΗΜΑΤΑ)	10-02-2016	6003987
<i>ΝΕΡΑ ΚΡΗΤΗΣ ΑΒΕΕ</i>	ΦΙΑΛΗ ΑΠΟ ΠΕΤ ΠΛΑΣΤΙΚΟ ΣΕ ΑΠΕΙΚΟΝΙΣΗ ΖΩΔΙΑΚΟΥ ΚΥΚΛΟΥ	10-02-2016	6003983
<i>ΣΑΜΟΥΚΑΤΣΙΔΗΣ ΑΛΕΞΑΝΔΡΟΣ</i>	ΛΕΒΗΤΑΣ ΣΤΕΡΕΩΝ ΚΑΥΣΙΜΩΝ ΜΕ ΕΝΣΩΜΑΤΩΜΕΝΟ ΚΑΥΣΤΗΡΑ ΚΙΝΟΥΜΕΝΗΣ ΣΧΑΡΑΣ	10-02-2016	6003982

ΜΕΡΟΣ Γ'

ΑΝΑΝΕΩΣΕΙΣ

(11) Αριθμός Πιστοποιητικού Καταχώρησης Σχεδίου ή Υποδείγματος:	6000864
(21) Αρ. Αίτησης Σχ. ή Υπ.:	20000600186
(73) Δικαιούχος(οι):	ΠΟΤΟΠΟΙΑ ΑΦΟΙ ΡΟΥΣΑΛΗ ΑΝΩΝΥΜΟΣ ΕΤΑΙΡΕΙΑ Βιομηχανική Ζώνη ΣΧΗΜΑΤΑΡΙ 320 09 ΕΛΛΑΔΑ
(18) Ημερομηνία Ανανέωσης:	16-07-2015 (3η 5ετία)
(11) Αριθμός Πιστοποιητικού Καταχώρησης Σχεδίου ή Υποδείγματος:	6003198
(21) Αρ. Αίτησης Σχ. ή Υπ.:	20100600128
(73) Δικαιούχος(οι):	ΔΗΜΟΥ ΝΙΚΟΛΑΟΣ 32ο Χλμ Εθνικής Οδού Αθηνών-Λαμίας ΚΑΠΑΝΔΡΙΤΙ (ΑΤΤΙΚΗΣ) 19014 ΕΛΛΑΔΑ
(18) Ημερομηνία Ανανέωσης:	05-07-2015 (1η 5ετία)
(11) Αριθμός Πιστοποιητικού Καταχώρησης Σχεδίου ή Υποδείγματος:	6003312
(21) Αρ. Αίτησης Σχ. ή Υπ.:	20110600034
(73) Δικαιούχος(οι):	Δ. ΜΑΡΙΑΝΟΣ - Δ. ΚΩΝΣΤΑΝΤΙΝΙΔΟΥ Ο.Ε. Ιπποκράτους 5 ΑΧΑΡΝΕΣ (ΑΤΤΙΚΗΣ) 13675 ΕΛΛΑΔΑ
(18) Ημερομηνία Ανανέωσης:	24-02-2016 (1η 5ετία)
(11) Αριθμός Πιστοποιητικού Καταχώρησης Σχεδίου ή Υποδείγματος:	6003310
(21) Αρ. Αίτησης Σχ. ή Υπ.:	20110600032
(73) Δικαιούχος(οι):	ΠΡΕΒΕΝΑ ΠΑΡΑΣΚΕΥΗ Αντιγόνης 145 ΑΘΗΝΑ (ΑΤΤΙΚΗΣ) 10443 ΕΛΛΑΔΑ
(18) Ημερομηνία Ανανέωσης:	23-02-2016 (1η 5ετία)
(11) Αριθμός Πιστοποιητικού Καταχώρησης Σχεδίου ή Υποδείγματος:	6002192
(21) Αρ. Αίτησης Σχ. ή Υπ.:	20060600015
(73) Δικαιούχος(οι):	EUROPA PROFIL ΑΛΟΥΜΙΝΙΟ Α.Β.Ε. 56ο χλμ. Ε.Ο. Αθηνών-Λαμίας ΟΙΝΟΦΥΤΑ (ΒΟΙΩΤΙΑΣ) 32011 ΕΛΛΑΔΑ
(18) Ημερομηνία Ανανέωσης:	08-02-2016 (2η 5ετία)
(11) Αριθμός Πιστοποιητικού Καταχώρησης Σχεδίου ή Υποδείγματος:	6003347
(21) Αρ. Αίτησης Σχ. ή Υπ.:	20110600069
(73) Δικαιούχος(οι):	"ΑΛΦΑ-ΒΗΤΑ" ΒΑΣΙΛΟΠΟΥΛΟΣ Α.Ε. με δ.τ. ΑΒ ΒΑΣΙΛΟΠΟΥΛΟΣ...ΚΑΙ ΤΟΥ ΠΟΥΛΙΟΥ ΤΟ ΓΑΛΑ! Λεωφόρος Σπάτων 81 ΓΕΡΑΚΑΣ (ΑΤΤΙΚΗΣ) 15344 ΕΛΛΑΔΑ
(18) Ημερομηνία Ανανέωσης:	12-05-2016 (1η 5ετία)

(11) Αριθμός Πιστοποιητικού Καταχώρησης Σχεδίου ή Υποδείγματος:	6002069
(21) Αρ. Αίτησης Σχ. ή Υπ.:	20050600100
(73) Δικαιούχος(οι):	ΧΑΡΤΟΠΟΙΑ ΘΡΑΚΗΣ Α.Ε Ιερά Οδός 150 ΑΙΓΑΛΕΩ (ΑΤΤΙΚΗΣ) 12242 ΕΛΛΑΔΑ
(18) Ημερομηνία Ανανέωσης:	07-07-2015 (2η 5ετία)
(11) Αριθμός Πιστοποιητικού Καταχώρησης Σχεδίου ή Υποδείγματος:	6002087
(21) Αρ. Αίτησης Σχ. ή Υπ.:	20050600118
(73) Δικαιούχος(οι):	ELBISCO ΑΝΩΝΥΜΟΣ ΒΙΟΜΗΧΑΝΙΚΗ & ΕΜΠΟΡΙΚΗ ΕΤΑΙΡΙΑ ΤΡΟΦΙΜΩΝ με διακριτικό τίτλο "ELBISCO ΑΒΕΕ" 21ο χλμ. Λ. Μαραθώνος ΠΙΚΕΡΜΙ (ΑΤΤΙΚΗΣ) 19009 ΕΛΛΑΔΑ
(18) Ημερομηνία Ανανέωσης:	16-08-2015 (2η 5ετία)
(11) Αριθμός Πιστοποιητικού Καταχώρησης Σχεδίου ή Υποδείγματος:	6003199
(21) Αρ. Αίτησης Σχ. ή Υπ.:	20100600129
(73) Δικαιούχος(οι):	ΤΡΑΜΠΑΚΟΠΟΥΛΟΣ ΙΩΑΝΝΗΣ Βασ. Γεωργίου 4Α ΠΕΙΡΑΙΑΣ (ΑΤΤΙΚΗΣ) 18535 ΕΛΛΑΔΑ
(18) Ημερομηνία Ανανέωσης:	07-07-2015 (1η 5ετία)
(11) Αριθμός Πιστοποιητικού Καταχώρησης Σχεδίου ή Υποδείγματος:	6003203
(21) Αρ. Αίτησης Σχ. ή Υπ.:	20100600133
(73) Δικαιούχος(οι):	ERMIS BUS Δ. ΜΙΧΑΛΟΠΟΥΛΟΣ Μ.Ε.Π.Ε Ιερά Οδός 105 ΑΘΗΝΑ (ΑΤΤΙΚΗΣ) 11855 ΕΛΛΑΔΑ
(18) Ημερομηνία Ανανέωσης:	15-07-2015 (1η 5ετία)
(11) Αριθμός Πιστοποιητικού Καταχώρησης Σχεδίου ή Υποδείγματος:	6003207
(21) Αρ. Αίτησης Σχ. ή Υπ.:	20100600137
(73) Δικαιούχος(οι):	ΤΣΙΓΚΟΣ ΔΗΜΗΤΡΙΟΣ Πρατίνου 86 ΑΘΗΝΑ (ΑΤΤΙΚΗΣ) 11634 ΕΛΛΑΔΑ
(18) Ημερομηνία Ανανέωσης:	27-07-2015 (1η 5ετία)
(11) Αριθμός Πιστοποιητικού Καταχώρησης Σχεδίου ή Υποδείγματος:	6003208
(21) Αρ. Αίτησης Σχ. ή Υπ.:	20100600138
(73) Δικαιούχος(οι):	ΤΣΙΓΚΟΣ ΔΗΜΗΤΡΙΟΣ Πρατίνου 86 ΑΘΗΝΑ (ΑΤΤΙΚΗΣ) 11634 ΕΛΛΑΔΑ
(18) Ημερομηνία Ανανέωσης:	27-07-2015 (1η 5ετία)
(11) Αριθμός Πιστοποιητικού Καταχώρησης Σχεδίου ή Υποδείγματος:	6003209
(21) Αρ. Αίτησης Σχ. ή Υπ.:	20100600139
(73) Δικαιούχος(οι):	ΤΣΙΓΚΟΣ ΔΗΜΗΤΡΙΟΣ Πρατίνου 86 ΑΘΗΝΑ (ΑΤΤΙΚΗΣ) 11634 ΕΛΛΑΔΑ
(18) Ημερομηνία Ανανέωσης:	27-07-2015 (1η 5ετία)

(11) Αριθμός Πιστοποιητικού Καταχώρησης Σχεδίου ή Υποδείγματος:	6003280
(21) Αρ. Αίτησης Σχ. ή Υπ.:	20100600208
(73) Δικαιούχος(οι):	ΒΑΣΙΛΑΚΗΣ ΧΡΗΣΤΟΣ Άγιος Ιωάννης Δήμου Παρελίων ΚΕΡΚΥΡΑ (ΚΕΡΚΥΡΑΣ) 49100 ΕΛΛΑΔΑ
(18) Ημερομηνία Ανανέωσης:	15-12-2015 (1η 5ετία)
(11) Αριθμός Πιστοποιητικού Καταχώρησης Σχεδίου ή Υποδείγματος:	6001028
(21) Αρ. Αίτησης Σχ. ή Υπ.:	20010600014
(73) Δικαιούχος(οι):	LIFESCAN, INC. 1000 Gibraltar Drive, MILPITAS CA 95035-6312 UNITED_STATES
(18) Ημερομηνία Ανανέωσης:	22-01-2016 (3η 5ετία)
(11) Αριθμός Πιστοποιητικού Καταχώρησης Σχεδίου ή Υποδείγματος:	6003278
(21) Αρ. Αίτησης Σχ. ή Υπ.:	20100600206
(73) Δικαιούχος(οι):	ΚΑΡΑΤΖΑΣ ΠΕΤΡΟΣ Σκουφά 53 ΝΕΑ ΕΡΥΘΡΑΙΑ (ΑΤΤΙΚΗΣ) 14671 ΕΛΛΑΔΑ
(18) Ημερομηνία Ανανέωσης:	10-12-2015 (1η 5ετία)
(11) Αριθμός Πιστοποιητικού Καταχώρησης Σχεδίου ή Υποδείγματος:	6002223
(21) Αρ. Αίτησης Σχ. ή Υπ.:	20060600023
(73) Δικαιούχος(οι):	ΠΑΠΑΓΙΑΝΝΟΠΟΥΛΟΣ ΒΑΣΙΛΗΣ Κωστή Παλαμά 16 ΡΑΦΗΝΑ (ΑΤΤΙΚΗΣ) 19009 ΕΛΛΑΔΑ
(18) Ημερομηνία Ανανέωσης:	01-03-2016 (2η 5ετία)
(11) Αριθμός Πιστοποιητικού Καταχώρησης Σχεδίου ή Υποδείγματος:	6002182
(21) Αρ. Αίτησης Σχ. ή Υπ.:	20050600213
(73) Δικαιούχος(οι):	ALUMINCO A.E. Θέση Μεγάλη Ράχη ΟΙΝΟΦΥΤΑ (ΒΟΙΩΤΙΑΣ) 32011 ΕΛΛΑΔΑ
(18) Ημερομηνία Ανανέωσης:	23-12-2015 (2η 5ετία)
(11) Αριθμός Πιστοποιητικού Καταχώρησης Σχεδίου ή Υποδείγματος:	6002185
(21) Αρ. Αίτησης Σχ. ή Υπ.:	20050600210
(73) Δικαιούχος(οι):	ALUMINCO A.E. Θέση Μεγάλη Ράχη ΟΙΝΟΦΥΤΑ (ΒΟΙΩΤΙΑΣ) 32011 ΕΛΛΑΔΑ
(18) Ημερομηνία Ανανέωσης:	23-12-2015 (2η 5ετία)
(11) Αριθμός Πιστοποιητικού Καταχώρησης Σχεδίου ή Υποδείγματος:	6002179
(21) Αρ. Αίτησης Σχ. ή Υπ.:	20050600217
(73) Δικαιούχος(οι):	COFFEELAND ΕΜΠΟΡΙΑ ΚΑΦΕΔΩΝ - ΕΙΔΩΝ ΔΙΑΤΡΟΦΗΣ & ΓΕΝΙΚΟΥ ΕΜΠΟΡΙΟΥ ΕΤΑΙΡΕΙΑ ΠΕΡΙΟΡΙΣΜΕΝΗΣ ΕΥΘΥΝΗΣ & δ.τ. COFFEELAND ΕΠΕ 23ο χλμ.Εθν. Οδου Αθηνών-Λαμίας ΑΓΙΟΣ ΣΤΕΦΑΝΟΣ (ΑΤΤΙΚΗΣ) 14565 ΕΛΛΑΔΑ
(18) Ημερομηνία Ανανέωσης:	23-12-2015 (2η 5ετία)

(11) Αριθμός Πιστοποιητικού Καταχώρησης Σχεδίου ή Υποδείγματος:	6001019
(21) Αρ. Αίτησης Σχ. ή Υπ:	20010600005
(73) Δικαιούχος(οι):	MWV INTERNATIONAL S.a.r.l. Route de Pre-Bois 20, Case Postale 1904, Tower D, Floor 2, 1215 GENEVA, SWITZERLAND SWITZERLAND
(18) Ημερομηνία Ανανέωσης:	11-01-2016 (3η 5ετία)
(11) Αριθμός Πιστοποιητικού Καταχώρησης Σχεδίου ή Υποδείγματος:	6002171
(21) Αρ. Αίτησης Σχ. ή Υπ:	20050600200
(73) Δικαιούχος(οι):	Π.ΚΟΥΡΜΠΕΛΑΣ ΚΑΙ ΣΙΑ Ε.Ε. ΒΙΟΤΕΧΝΙΑ ΠΛΕΚΤΩΝ ΕΝΔΥΜΑΤΩΝ Αλιμούντος 86 ΑΡΓΥΡΟΥΠΟΛΗ (ΑΤΤΙΚΗΣ) 16451 ΕΛΛΑΔΑ
(18) Ημερομηνία Ανανέωσης:	14-12-2015 (2η 5ετία)
(11) Αριθμός Πιστοποιητικού Καταχώρησης Σχεδίου ή Υποδείγματος:	6001078
(21) Αρ. Αίτησης Σχ. ή Υπ:	20010600065
(73) Δικαιούχος(οι):	ΑΝΩΝΥΜΟΣ ΕΤΑΙΡΙΑ ΤΣΙΜΕΝΤΩΝ ΤΙΤΑΝ Χαλκίδος 22Α ΑΘΗΝΑ (ΑΤΤΙΚΗΣ) 11143 ΕΛΛΑΔΑ
(18) Ημερομηνία Ανανέωσης:	22-03-2016 (3η 5ετία)
(11) Αριθμός Πιστοποιητικού Καταχώρησης Σχεδίου ή Υποδείγματος:	6001077
(21) Αρ. Αίτησης Σχ. ή Υπ:	20010600064
(73) Δικαιούχος(οι):	ΑΝΩΝΥΜΟΣ ΕΤΑΙΡΙΑ ΤΣΙΜΕΝΤΩΝ ΤΙΤΑΝ Χαλκίδος 22Α ΑΘΗΝΑ (ΑΤΤΙΚΗΣ) 11143 ΕΛΛΑΔΑ
(18) Ημερομηνία Ανανέωσης:	22-03-2016 (3η 5ετία)
(11) Αριθμός Πιστοποιητικού Καταχώρησης Σχεδίου ή Υποδείγματος:	6003287
(21) Αρ. Αίτησης Σχ. ή Υπ:	20110600003
(73) Δικαιούχος(οι):	EUROPA-PROFIL ΑΛΟΥΜΙΝΙΟ Α.Β.Ε. 56 χλμ. Ε.Ο. Αθηνών-Λαμίας ΟΙΝΟΦΥΤΑ (ΒΟΙΩΤΙΑΣ) 32011 ΕΛΛΑΔΑ
(18) Ημερομηνία Ανανέωσης:	11-01-2016 (1η 5ετία)
(11) Αριθμός Πιστοποιητικού Καταχώρησης Σχεδίου ή Υποδείγματος:	6002155
(21) Αρ. Αίτησης Σχ. ή Υπ:	20050600188
(73) Δικαιούχος(οι):	ΜΥΛΩΝΑΣ ΓΕΩΡΓΙΟΣ Πλατεία Δημοκρατίας 1 ΘΕΣΣΑΛΟΝΙΚΗ (ΘΕΣΣΑΛΟΝΙΚΗΣ) 54629 ΕΛΛΑΔΑ
(18) Ημερομηνία Ανανέωσης:	10-11-2015 (2η 5ετία)
(11) Αριθμός Πιστοποιητικού Καταχώρησης Σχεδίου ή Υποδείγματος:	6003346
(21) Αρ. Αίτησης Σχ. ή Υπ:	20110600068
(73) Δικαιούχος(οι):	"ΑΛΦΑ-ΒΗΤΑ" ΒΑΣΙΛΟΠΟΥΛΟΣ Α.Ε. με δ.τ. ΑΒ ΒΑΣΙΛΟΠΟΥΛΟΣ...ΚΑΙ ΤΟΥ ΠΟΥΛΙΟΥ ΤΟ ΓΑΛΛ! Λεωφόρος Σπάτων 81 ΓΕΡΑΚΑΣ (ΑΤΤΙΚΗΣ) 15344 ΕΛΛΑΔΑ
(18) Ημερομηνία Ανανέωσης:	12-05-2016 (1η 5ετία)

(11) Αριθμός Πιστοποιητικού Καταχώρησης Σχεδίου ή Υποδείγματος:	6001054
(21) Αρ. Αίτησης Σχ. ή Υπ.:	20010600041
(73) Δικαιούχος(οι):	KANZAWA SEIKO CO., LTD. 258, Takagi, Bessho-Cho, Miki-Shi HYOGO-KEN 99999 JAPAN
(18) Ημερομηνία Ανανέωσης:	22-02-2016 (3η 5ετία)
(11) Αριθμός Πιστοποιητικού Καταχώρησης Σχεδίου ή Υποδείγματος:	6001053
(21) Αρ. Αίτησης Σχ. ή Υπ.:	20010600040
(73) Δικαιούχος(οι):	KANZAWA SEIKO CO., LTD. 258, Takagi, Bessho-Cho, Miki-Shi HYOGO-KEN 99999 JAPAN
(18) Ημερομηνία Ανανέωσης:	22-02-2016 (3η 5ετία)
(11) Αριθμός Πιστοποιητικού Καταχώρησης Σχεδίου ή Υποδείγματος:	6001055
(21) Αρ. Αίτησης Σχ. ή Υπ.:	20010600042
(73) Δικαιούχος(οι):	KANZAWA SEIKO CO., LTD. 258, Takagi, Bessho-Cho, Miki-Shi HYOGO JAPAN
(18) Ημερομηνία Ανανέωσης:	22-02-2016 (3η 5ετία)
(11) Αριθμός Πιστοποιητικού Καταχώρησης Σχεδίου ή Υποδείγματος:	6001052
(21) Αρ. Αίτησης Σχ. ή Υπ.:	20010600039
(73) Δικαιούχος(οι):	KANZAWA SEIKO CO., LTD. 258, Takagi, Bessho-Cho, Miki-Shi HYOGO-KEN 99999 JAPAN
(18) Ημερομηνία Ανανέωσης:	22-02-2016 (3η 5ετία)
(11) Αριθμός Πιστοποιητικού Καταχώρησης Σχεδίου ή Υποδείγματος:	6002061
(21) Αρ. Αίτησης Σχ. ή Υπ.:	20050600092
(73) Δικαιούχος(οι):	ΕΛΛΗΝΙΚΕΣ ΕΠΙΓΡΑΦΕΣ Α.Β.Ε.Ε. Οδός Α4 & 3,3ο, Ο.Τ., ΒΙ.ΠΕ.Θ. Σίνδος, ΤΘ 133 ΒΙ.ΠΕ.Θ. (ΘΕΣΣΑΛΟΝΙΚΗΣ) 57022 ΕΛΛΑΔΑ
(18) Ημερομηνία Ανανέωσης:	10-06-2015 (2η 5ετία)
(11) Αριθμός Πιστοποιητικού Καταχώρησης Σχεδίου ή Υποδείγματος:	6003182
(21) Αρ. Αίτησης Σχ. ή Υπ.:	20100600110
(73) Δικαιούχος(οι):	ΔΗΜΟΥ ΝΙΚΟΛΑΟΣ 32ο Χλμ Εθνικής Οδού Αθηνών-Λαμίας ΚΑΠΑΝΔΡΙΤΙ (ΑΤΤΙΚΗΣ) 19014 ΕΛΛΑΔΑ
(18) Ημερομηνία Ανανέωσης:	03-06-2015 (1η 5ετία)

ΜΕΡΟΣ Δ'

ΛΗΞΕΙΣ

(11) Αριθμός Πιστοποιητικού Καταχώρησης Σχεδίου ή Υποδείγματος:	6000856
(21) Αρ. Αίτησης Σχ. ή Υπ.:	20000600178
(73) Δικαιούχος(οι):	3M INNOVATIVE PROPERTIES COMPANY 3M Center, SAINT PAUL MINNESOTA 55144-1000 UNITED_STATES
(11) Αριθμός Πιστοποιητικού Καταχώρησης Σχεδίου ή Υποδείγματος:	6000858
(21) Αρ. Αίτησης Σχ. ή Υπ.:	20000600180
(73) Δικαιούχος(οι):	ΤΣΑΚΑΛΑΚΟΥ ΕΥΣΤΡΑΤΙΟΥ ΚΩΝΣΤΑΝΤΙΝΑ 3ης Σεπτεμβρίου 88, ΑΘΗΝΑ (ΑΤΤΙΚΗΣ) 10434 ΕΛΛΑΔΑ
(11) Αριθμός Πιστοποιητικού Καταχώρησης Σχεδίου ή Υποδείγματος:	6000860
(21) Αρ. Αίτησης Σχ. ή Υπ.:	20000600182
(73) Δικαιούχος(οι):	ΠΑΛΑΙΟΧΩΡΙΝΟΣ ΙΩΑΝΝΗΣ Οδός Α7, Κτίριο 24 ΟΤ 18, ΒΙΠΕΘ ΘΕΣΣΑΛΟΝΙΚΗ 570 22 ΕΛΛΑΔΑ
(11) Αριθμός Πιστοποιητικού Καταχώρησης Σχεδίου ή Υποδείγματος:	6000868
(21) Αρ. Αίτησης Σχ. ή Υπ.:	20000600190
(73) Δικαιούχος(οι):	YAMAHA HATSUDOKI KABUSHIKI KAISHA 2500 Shingai, Iwata-Shi SHIZUOKA-KEN, JAPAN
(11) Αριθμός Πιστοποιητικού Καταχώρησης Σχεδίου ή Υποδείγματος:	6000871
(21) Αρ. Αίτησης Σχ. ή Υπ.:	20000600194
(73) Δικαιούχος(οι):	BANG & OLUFSEN A/S Peter Bangs Vej 15, Postboks 40 STRUER 7600 DENMARK
(11) Αριθμός Πιστοποιητικού Καταχώρησης Σχεδίου ή Υποδείγματος:	6000872
(21) Αρ. Αίτησης Σχ. ή Υπ.:	20000600195
(73) Δικαιούχος(οι):	ΤΣΑΚΑΛΑΚΟΥ ΚΩΝΣΤΑΝΤΙΝΑ 3ης Σεπτεμβρίου 88, ΑΘΗΝΑ (ΑΤΤΙΚΗΣ) 10434 ΕΛΛΑΔΑ
(11) Αριθμός Πιστοποιητικού Καταχώρησης Σχεδίου ή Υποδείγματος:	6000873
(21) Αρ. Αίτησης Σχ. ή Υπ.:	20000600196
(73) Δικαιούχος(οι):	ΤΣΑΚΑΛΑΚΟΥ ΚΩΝΣΤΑΝΤΙΝΑ 3ης Σεπτεμβρίου 88, ΑΘΗΝΑ (ΑΤΤΙΚΗΣ) 10434 ΕΛΛΑΔΑ
(11) Αριθμός Πιστοποιητικού Καταχώρησης Σχεδίου ή Υποδείγματος:	6002068
(21) Αρ. Αίτησης Σχ. ή Υπ.:	20050600099
(73) Δικαιούχος(οι):	ΘΕΟΛΟΓΟΣ ΚΩΝΣΤΑΝΤΙΝΟΣ Π.Ζερβού 19 ΨΥΧΙΚΟ (ΑΤΤΙΚΗΣ) 15452 ΕΛΛΑΔΑ

(11) Αριθμός Πιστοποιητικού Καταχώρησης Σχεδίου ή Υποδείγματος:	6002077
(21) Αρ. Αίτησης Σχ. ή Υπ:	20050600108
(73) Δικαιούχος(οι):	FOLLI FOLLIE ABEE 23ο χλμ Εθνικής Οδού Αθηνών-Λαμίας ΑΓΙΟΣ ΣΤΕΦΑΝΟΣ (ΑΤΤΙΚΗΣ) 14565 ΕΛΛΑΔΑ
(11) Αριθμός Πιστοποιητικού Καταχώρησης Σχεδίου ή Υποδείγματος:	6002078
(21) Αρ. Αίτησης Σχ. ή Υπ:	20050600109
(73) Δικαιούχος(οι):	FOLLI FOLLIE ABEE 23ο χλμ Εθνικής Οδού Αθηνών-Λαμίας ΑΓΙΟΣ ΣΤΕΦΑΝΟΣ (ΑΤΤΙΚΗΣ) 14565 ΕΛΛΑΔΑ
(11) Αριθμός Πιστοποιητικού Καταχώρησης Σχεδίου ή Υποδείγματος:	6002079
(21) Αρ. Αίτησης Σχ. ή Υπ:	20050600110
(73) Δικαιούχος(οι):	FOLLI FOLLIE ABEE 23ο χλμ Εθνικής Οδού Αθηνών-Λαμίας ΑΓΙΟΣ ΣΤΕΦΑΝΟΣ (ΑΤΤΙΚΗΣ) 14565 ΕΛΛΑΔΑ
(11) Αριθμός Πιστοποιητικού Καταχώρησης Σχεδίου ή Υποδείγματος:	6002080
(21) Αρ. Αίτησης Σχ. ή Υπ:	20050600111
(73) Δικαιούχος(οι):	FOLLI FOLLIE ABEE 23ο χλμ Εθνικής Οδού Αθηνών-Λαμίας ΑΓΙΟΣ ΣΤΕΦΑΝΟΣ (ΑΤΤΙΚΗΣ) 14565 ΕΛΛΑΔΑ
(11) Αριθμός Πιστοποιητικού Καταχώρησης Σχεδίου ή Υποδείγματος:	6002081
(21) Αρ. Αίτησης Σχ. ή Υπ:	20050600112
(73) Δικαιούχος(οι):	FOLLI FOLLIE ABEE 23ο χλμ Εθνικής Οδού Αθηνών-Λαμίας ΑΓΙΟΣ ΣΤΕΦΑΝΟΣ (ΑΤΤΙΚΗΣ) 14565 ΕΛΛΑΔΑ
(11) Αριθμός Πιστοποιητικού Καταχώρησης Σχεδίου ή Υποδείγματος:	6002082
(21) Αρ. Αίτησης Σχ. ή Υπ:	20050600113
(73) Δικαιούχος(οι):	FOLLI FOLLIE ABEE 23ο χλμ Εθνικής Οδού Αθηνών-Λαμίας ΑΓΙΟΣ ΣΤΕΦΑΝΟΣ (ΑΤΤΙΚΗΣ) 14565 ΕΛΛΑΔΑ
(11) Αριθμός Πιστοποιητικού Καταχώρησης Σχεδίου ή Υποδείγματος:	6002083
(21) Αρ. Αίτησης Σχ. ή Υπ:	20050600114
(73) Δικαιούχος(οι):	FOLLI FOLLIE ABEE 23ο χλμ Εθνικής Οδού Αθηνών-Λαμίας ΑΓΙΟΣ ΣΤΕΦΑΝΟΣ (ΑΤΤΙΚΗΣ) 14565 ΕΛΛΑΔΑ
(11) Αριθμός Πιστοποιητικού Καταχώρησης Σχεδίου ή Υποδείγματος:	6003197
(21) Αρ. Αίτησης Σχ. ή Υπ:	20100600126
(73) Δικαιούχος(οι):	ΚΟΥΡΟΥΚΛΗ ΑΛΕΞΑΝΔΡΑ & ΣΙΑ Ο.Ε. Φοινίκης 15 ΑΘΗΝΑ (ΑΤΤΙΚΗΣ) 10443 ΕΛΛΑΔΑ

(11) Αριθμός Πιστοποιητικού Καταχώρησης Σχεδίου ή Υποδείγματος:	6003204
(21) Αρ. Αίτησης Σχ. ή Υπ:	20100600134
(73) Δικαιούχος(οι):	FOLLI FOLLIE ABEE 23ο χλμ Εθνικής Οδού Αθηνών-Λαμίας ΑΓΙΟΣ ΣΤΕΦΑΝΟΣ (ΑΤΤΙΚΗΣ) 14565 ΕΛΛΑΔΑ
(11) Αριθμός Πιστοποιητικού Καταχώρησης Σχεδίου ή Υποδείγματος:	6003205
(21) Αρ. Αίτησης Σχ. ή Υπ:	20100600135
(73) Δικαιούχος(οι):	FOLLI FOLLIE ABEE 23ο χλμ Εθνικής Οδού Αθηνών-Λαμίας ΑΓΙΟΣ ΣΤΕΦΑΝΟΣ (ΑΤΤΙΚΗΣ) 14565 ΕΛΛΑΔΑ
(11) Αριθμός Πιστοποιητικού Καταχώρησης Σχεδίου ή Υποδείγματος:	6003200
(21) Αρ. Αίτησης Σχ. ή Υπ:	20100600130
(73) Δικαιούχος(οι):	DORAL A.B.E.E ΒΙ.ΠΑ. Καλοχωρίου ΚΑΛΟΧΩΡΙ (ΘΕΣΣΑΛΟΝΙΚΗΣ) 57009 ΕΛΛΑΔΑ
(11) Αριθμός Πιστοποιητικού Καταχώρησης Σχεδίου ή Υποδείγματος:	6003201
(21) Αρ. Αίτησης Σχ. ή Υπ:	20100600131
(73) Δικαιούχος(οι):	ΖΑΧΑΡΙΑΔΗΣ ΠΑΝΤΕΛΗΣ 26ο χλμ. Παλ. Οδ. Θεσσαλονίκης-Κιλκίς, Κτίριο Almako, Ν. Σάντα ΚΙΛΚΙΣ (ΚΙΛΚΙΣ) 61100 ΕΛΛΑΔΑ
(11) Αριθμός Πιστοποιητικού Καταχώρησης Σχεδίου ή Υποδείγματος:	6003202
(21) Αρ. Αίτησης Σχ. ή Υπ:	20100600132
(73) Δικαιούχος(οι):	ΠΑΠΑΓΙΑΝΝΗΣ ΓΕΩΡΓΙΟΣ Αγίου Κωνσταντίνου 69-71 ΜΟΣΧΑΤΟ (ΑΤΤΙΚΗΣ) 18344 ΕΛΛΑΔΑ
(11) Αριθμός Πιστοποιητικού Καταχώρησης Σχεδίου ή Υποδείγματος:	6003210
(21) Αρ. Αίτησης Σχ. ή Υπ:	20100600140
(73) Δικαιούχος(οι):	ΔΙΟΝ. ΣΠΗΛΙΑΚΟΠΟΥΛΟΣ & ΕΥΣΤ. ΣΑΡΑΑΝΗ ΕΕΒΕ Νιρβάνα 80 ΑΘΗΝΑ (ΑΤΤΙΚΗΣ) 11145 ΕΛΛΑΔΑ
(11) Αριθμός Πιστοποιητικού Καταχώρησης Σχεδίου ή Υποδείγματος:	6003212
(21) Αρ. Αίτησης Σχ. ή Υπ:	20100600141
(73) Δικαιούχος(οι):	"S. PIERO Ε.Π.Ε" ΒΙΟΤΕΧΝΙΑ ΥΠΟΔΗΜΑΤΩΝ ΣΙΔΕΡΟΠΟΥΛΟΣ ΠΕΤΡΟΣ-ΣΙΔΕΡΟΠΟΥΛΟΥ ΕΛΕΝΗ Κ. & ΣΙΑ ΕΠΕ Καραϊσκάκη 64 ΝΙΚΑΙΑ (ΑΤΤΙΚΗΣ) 18450 ΕΛΛΑΔΑ
(11) Αριθμός Πιστοποιητικού Καταχώρησης Σχεδίου ή Υποδείγματος:	6003211
(21) Αρ. Αίτησης Σχ. ή Υπ:	20100600142
(73) Δικαιούχος(οι):	ΠΗΠΕΡΑΚΗΣ ΓΕΩΡΓΙΟΣ Ανω Ασίτες ΑΓΙΟΣ ΜΥΡΩΝΑΣ (ΗΡΑΚΛΕΙΟΥ) 70013 ΕΛΛΑΔΑ
(11) Αριθμός Πιστοποιητικού Καταχώρησης Σχεδίου ή Υποδείγματος:	6003213
(21) Αρ. Αίτησης Σχ. ή Υπ:	20100600143
(73) Δικαιούχος(οι):	ΠΗΠΕΡΑΚΗΣ ΓΕΩΡΓΙΟΣ Ανω Ασίτες ΑΓΙΟΣ ΜΥΡΩΝΑΣ (ΗΡΑΚΛΕΙΟΥ) 70013 ΕΛΛΑΔΑ

(11) Αριθμός Πιστοποιητικού Καταχώρησης **6003214**
Σχεδίου ή Υποδείγματος:

(21) Αρ. Αίτησης Σχ. ή Υπ: 20100600144

(73) Δικαιούχος(οι): **ΜΑΝΟΣ ΑΝΑΡΓΥΡΟΣ**
ΕΡΜΙΟΝΗ ΕΡΜΙΟΝΗ (ΑΡΓΟΛΙΔΑΣ) 21051 ΕΛΛΑΔΑ

ΜΕΡΟΣ Ε'

ΜΕΤΑΒΟΛΕΣ

Ε: ΑΙΤΗΣΕΙΣ/ΧΟΡΗΓΗΣΕΙΣ

ΟΥΔΕΜΙΑ

Μ Ε Ρ Ο Σ Σ Τ'

ΔΙΟΡΘΩΣΕΙΣ ΚΑΙ ΕΠΙΣΑΔΗΜΟΣΙΕΥΣΕΙΣ

ΔΙΟΡΘΩΣΕΙΣ

1) Στο ΕΔΒΙ 01/2016 με ημερομηνία έκδοσης 8 Φεβρουαρίου 2016, στην σελίδα 8, στην υπ' αριθμ. 20150600088 αίτηση καταχώρησης σχεδίου ή υποδείγματος οι σωστές ημερομηνίες είναι οι εξής :

(21) Ημερομηνία κατάθεσης : 05/08/2015 και όχι 07/08/2015

(18) Ημ. Λήξης 1ης πενταετίας : 05/08/2020 και όχι 07/08/2020

2) Ανάκληση των δημοσιεύσεων λήξης των Σχεδίων ή Υποδειγμάτων 6002061 (αριθμός αίτησης 20050600092) και 6003182 (αριθμός αίτησης 20100600110) οι οποίες λόγω τεχνικού προβλήματος δημοσιεύτηκαν στο μέρος Δ - Λήξεις του τεύχους Ιανουαρίου 2016 του ΕΔΒΙ Β και των οποίων οι ανανεώσεις δημοσιεύονται στο Μέρος Γ -Ανανεώσεις του παρόντος τεύχους.

ΕΠΑΝΑΛΗΜΟΣΙΕΥΣΕΙΣ

ΟΥΔΕΜΙΑ

ΜΕΡΟΣ Ζ'

ΑΝΑΚΟΙΝΩΣΕΙΣ - ΣΥΝΔΡΟΜΕΣ

ΟΥΔΕΜΙΑ

ΣΥΝΔΡΟΜΕΣ ΓΙΑ ΤΟ ΕΔΒΙ

- α) Σε οπτικό δίσκο (CD), ως εξής: Τεύχη Α' και Β' μαζί ανά δίσκο..... ΕΥΡΩ 2,00
- Ετήσια συνδρομή Εσωτερικού για τα Τεύχη Α' και Β' μαζί..... ΕΥΡΩ 22,00
- Ετήσια συνδρομή Εξωτερικού για τα Τεύχη Α' και Β' μαζί..... ΕΥΡΩ 44,00
- β) Ετήσια συνδρομή για τα Τεύχη Α' και Β' μαζί σε έντυπη μορφή και σε οπτικό δίσκο (CD) ταυτόχρονα.
- Ετήσια συνδρομή Εσωτερικού..... ΕΥΡΩ 77,00
- Ετήσια συνδρομή Εξωτερικού..... ΕΥΡΩ 154,00
- γ) Ετήσια συνδρομή για την πρόσβαση και στα δύο Τεύχη του ΕΔΒΙ στις ιστοσελίδες του ΟΒΙ..... ΕΥΡΩ 0,00

Κάθε ενδιαφερόμενος μπορεί να προμηθεύεται το ΕΔΒΙ ή να ζητήσει να γίνει συνδρομητής από τον:

Οργανισμό Βιομηχανικής Ιδιοκτησίας (ΟΒΙ)
Γιάννη Σταυρουλάκη 5 (πρώην Παντανάσσης)
151 25 Παράδεισος Αμαρουσίου
τηλ.: 2106828231

SUBSCRIPTIONS FOR THE INDUSTRIAL PROPERTY BULLETIN

- | | |
|---|-------------|
| a) On compact disc (CD): Volume A' and B', price per disc..... | EURO 2,00 |
| Annual domestic subscription for both Volumes (A' and B')..... | EURO 22,00 |
| Annual foreign subscription for both Volumes (A' and B')..... | EURO 44,00 |
| | |
| b) Annual subscription for both Volumes (A' and B') in printed form
and on compact disc (CD) simultaneously. | |
| Annual domestic subscription..... | EURO 77,00 |
| Annual foreign subscription..... | EURO 154,00 |
| | |
| c) Annual subscription for access to both Volumes (A' and B')
displayed on the OBI's website pages..... | EURO 0,00 |

For bulletin purchasing or subscription information, please contact:

5, Gianni Stavroulaki str. (former Pandanassis str.)
151 25 Paradissos Amarousiou
Athens - Greece
Tel.:+30(210)6828231