



ΟΡΓΑΝΙΣΜΟΣ
ΒΙΟΜΗΧΑΝΙΚΗΣ
ΙΔΙΟΚΤΗΣΙΑΣ

ΕΙΔΙΚΟ ΔΕΛΤΙΟ ΒΙΟΜΗΧΑΝΙΚΗΣ ΙΔΙΟΚΤΗΣΙΑΣ

ΤΕΥΧΟΣ Β'
ΣΧΕΔΙΑ ΚΑΙ ΥΠΟΔΕΙΓΜΑΤΑ



ΜΑΡΤΙΟΣ - ΑΠΡΙΛΙΟΣ 1998



**ΟΡΓΑΝΙΣΜΟΣ
ΒΙΟΜΗΧΑΝΙΚΗΣ
ΙΔΙΟΚΤΗΣΙΑΣ**

Παντανάσσης 5
151 25 Παράδεισος Αμαρουσίου

ΤΕΛΕΦΑΞ: 6819231

ΤΗΛΕΦΩΝΑ:

ΓΕΝΙΚΕΣ ΠΛΗΡΟΦΟΡΙΕΣ: 6183500

ΚΑΤΑΘΕΣΕΙΣ: 6183593

ΤΕΛΗ: 6183594

ΕΞΕΤΑΣΤΕΣ: 6183595

ΛΟΓΙΣΤΗΡΙΟ: 6183596

ΝΟΜΙΚΑ ΘΕΜΑΤΑ: 6183597

ΤΕΧΝΙΚΗ ΠΛΗΡΟΦΟΡΗΣΗ: 6183598

ΔΗΜΟΣΙΕΣ ΣΧΕΣΕΙΣ: 6183599

Επιμέλεια - Έκδοση:

Οργανισμός Βιομηχανικής Ιδιοκτησίας (ΟΒΙ)

Εκτύπωση: Γραφικές Τέχνες ΛΥΧΝΟΣ Ε.Π.Ε.

Πλ. Θεάτρου 24 - 105 52 Αθήνα - τηλ. 3214766

© Οργανισμός Βιομηχανικής Ιδιοκτησίας (ΟΒΙ)
31 ΜΑΪΟΥ 1998

ISSN 1105 - 0012



**INDUSTRIAL
PROPERTY
ORGANISATION**

5 Pandanassis Str.,
GR 151 25, Paradiisos Amaroussiou Athens, Greece

TELEFAX: 6819231

TELEPHONES:

GENERAL INFORMATION: (00301) 6183500

RECEIVING OFFICE: (00301) 6183593

FEES: (00301) 6183594

EXAMINERS: (00301) 6183595

ACCOUNTS OFFICE: (00301) 6183596

LEGAL MATTERS: (00301) 6183597

TECHNICAL INFORMATION: (00301) 6183598

PUBLIC RELATIONS: (00301) 6183599

Editor - Publisher:

Industrial Property Organisation (OBI)

Printed by: Graphic Arts LICHNOS LTD.

24, Pl. Theatrou - 105 52 Athens - tel. 3214766

© Industrial Property Organisation (OBI)
May 31, 1998

ΕΙΣΑΓΩΓΙΚΟ ΣΗΜΕΙΩΜΑ

Το Ειδικό Δελτίο Βιομηχανικής Ιδιοκτησίας αποτελείται από 2 διαφορετικά τεύχη:

Το ΤΕΥΧΟΣ Α' στο οποίο δημοσιεύονται σε μηνιαία βάση οι Ευρεσιτεχνίες που προστατεύονται στην Ελλάδα, και

Το ΤΕΥΧΟΣ Β' στο οποίο δημοσιεύονται αντίστοιχα, σε μηνιαία βάση, τα Σχέδια και Υποδείγματα που προστατεύονται στην Ελλάδα με αποκλειστικά δικαιώματα εκμετάλλευσης.

Τα δύο αυτά τεύχη, ενώ αποτελούν μέρη ενός ενιαίου Δελτίου, λειτουργούν και διατίθενται σαν ξεχωριστές εκδόσεις, ακολουθώντας ως προς το περιεχόμενό τους τις επιταγές της σχετικής ισχύουσας νομοθεσίας.

ΠΕΡΙΕΧΟΜΕΝΑ

Ανάλυση κωδικών αριθμών	Σελ
Συντμήσεις	5
	5
ΜΑΡΤΙΟΣ 1998	
ΜΕΡΟΣ Α΄	
ΚΑΤΑΧΩΡΗΜΕΝΕΣ ΑΙΤΗΣΕΙΣ ΣΧΕΔΙΩΝ	
ΚΑΙ ΥΠΟΔΕΙΓΜΑΤΩΝ	
— Αιτήσεις Σχεδίων και Υποδειγμάτων	7
— Ευρετήριο αιτήσεων σύμφωνα με την αλφαβητική σειρά των καταθετών	18
ΜΕΡΟΣ Β΄	
ΧΟΡΗΓΗΣΕΙΣ ΠΙΣΤΟΠΟΙΗΤΙΚΩΝ	
ΚΑΤΑΧΩΡΗΣΗΣ ΣΧΕΔΙΩΝ ΚΑΙ ΥΠΟΔΕΙΓΜΑΤΩΝ	19
ΜΕΡΟΣ Γ΄	
ΑΝΑΝΕΩΣΕΙΣ	19
ΜΕΡΟΣ Δ΄	
ΜΕΤΑΒΟΛΕΣ	19
ΜΕΡΟΣ Ε΄	
ΕΚΠΤΩΣΕΙΣ - ΑΝΑΚΛΗΣΕΙΣ ΕΚΠΤΩΣΕΩΝ	19
ΜΕΡΟΣ ΣΤ΄	
ΑΚΥΡΩΣΕΙΣ	19
ΜΕΡΟΣ Ζ΄	
ΑΝΑΚΟΙΝΩΣΕΙΣ	19
ΑΠΡΙΛΙΟΣ 1998	
ΜΕΡΟΣ Α΄	
ΚΑΤΑΧΩΡΗΜΕΝΕΣ ΑΙΤΗΣΕΙΣ ΣΧΕΔΙΩΝ	
ΚΑΙ ΥΠΟΔΕΙΓΜΑΤΩΝ	
— Αιτήσεις Σχεδίων και Υποδειγμάτων	25
— Ευρετήριο αιτήσεων σύμφωνα με την αλφαβητική σειρά των καταθετών	76
ΜΕΡΟΣ Β΄	
ΧΟΡΗΓΗΣΕΙΣ ΠΙΣΤΟΠΟΙΗΤΙΚΩΝ	
ΚΑΤΑΧΩΡΗΣΗΣ ΣΧΕΔΙΩΝ ΚΑΙ ΥΠΟΔΕΙΓΜΑΤΩΝ	79
ΜΕΡΟΣ Γ΄	
ΑΝΑΝΕΩΣΕΙΣ	79
ΜΕΡΟΣ Δ΄	
ΜΕΤΑΒΟΛΕΣ	79
ΜΕΡΟΣ Ε΄	
ΕΚΠΤΩΣΕΙΣ - ΑΝΑΚΛΗΣΕΙΣ ΕΚΠΤΩΣΕΩΝ	79
ΜΕΡΟΣ ΣΤ΄	
ΑΚΥΡΩΣΕΙΣ	79
ΜΕΡΟΣ Ζ΄	
ΑΝΑΚΟΙΝΩΣΕΙΣ	80
— Συνδρομές	83

CONTENTS

Id codes	Page
Abbreviations	5
	5
MARCH 1998	
PART A	
REGISTERED DESIGN APPLICATIONS	
— Design Applications	7
— Design Application Index in alphabetical order of the applicant	18
PART B	
GRANTS OF DESIGN REGISTRATION	
CERTIFICATES	19
PART C	
RENEWALS	19
PART D	
MODIFICATIONS	19
PART E	
FORFEITURES - REVOCATION OF FORFEITURES	19
PART F	
ANNULMENTS	19
PART G	
COMMUNICATIONS	19
APRIL 1998	
PART A	
REGISTERED DESIGN APPLICATIONS	
— Design Applications	25
— Design Application Index in alphabetical order of the applicant	76
PART B	
GRANTS OF DESIGN REGISTRATION	
CERTIFICATES	79
PART C	
RENEWALS	79
PART D	
MODIFICATIONS	79
PART E	
FORFEITURES - REVOCATION OF FORFEITURES	79
PART F	
ANNULMENTS	79
PART G	
COMMUNICATIONS	80
— Subscriptions	83

ΚΩΔΙΚΟΙ ΑΡΙΘΜΟΙ	INID CODES
(15) Ημερομηνία καταχώρησης	(15) Registration date
(17) Ημερομηνία λήξης 1ης πενταετίας ή ανανέωσης προστασίας σε επόμενη πενταετία	(17) Date of expiration of the 1st five-year period, or renewal for further five-year periods
(21) Αριθμός Αίτησης Σχεδίου ή Υποδείγματος	(21) Design application number
(28) Αριθμός Σχεδίων / Υποδειγμάτων	(28) Number of designs
(30) Συμβατικές προτεραιότητες	(30) Priority
(45) Ημερομηνία λήξης αναβολής δημοσίευσης	(45) Date of expiration of deferment
(51) Διεθνής Ταξινόμηση	(51) Class and subclass of the Locarno Classification
(54) Προσδιορισμός αντικειμένου	(54) Designation of articles
(71) Καταθέτης	(71) Applicant
(72) Δημιουργός	(72) Creator
(73) Δικαιούχος	(73) Owner
(74) Πληρεξούσιος	(74) Attorney
(74) Αντίκλητος	(74) Representative

ΣΥΝΤΜΗΣΕΙΣ

ΟΒΙ: Οργανισμός Βιομηχανικής Ιδιοκτησίας
ΕΔΒΙ: Ειδικό Δελτίο Βιομηχανικής Ιδιοκτησίας
Δ.Σ.: Διοικητικό Συμβούλιο
ΣΧ. ή ΥΠ.: Σχέδιο ή Υπόδειγμα
ΚΑΤ/ΡΗΣΗ: Καταχώρηση
ΑΡ.ΑΙΤ.: Αριθμός αίτησης
ΑΝΤ/ΜΕΝΟΥ: Αντικείμενου

ΜΑΡΤΙΟΣ 1998

ΜΕΡΟΣ Α΄
ΚΑΤΑΧΩΡΗΜΕΝΕΣ ΑΙΤΗΣΕΙΣ ΣΧΕΔΙΩΝ ΚΑΙ ΥΠΟΔΕΙΓΜΑΤΩΝ

ΑΙΤΗΣΕΙΣ ΣΧΕΔΙΩΝ ΚΑΙ ΥΠΟΔΕΙΓΜΑΤΩΝ

- (21) Αρ. Αίτησης Σχ.ή Υπ.: 970600031
(15) Ημερ. Καταχώρησης: 03/10/1997
(17) Ημερ. Λήξης 1ης πενταετίας: 03/10/2002
(71) Καταθέτης(ες): BULGARI TIME (SWITZERLAND) S.A.
34 Rue De Monruz, NEUCHATEL, 2008, SWITZERLAND
(30) Συμβ. Προτεραιότητα(ες): 970200058/03-04-97/GR
(72) Δημιουργός(οι): BULGARI PAOLO
(74) Πληρεξούσιος: ΚΟΣΜΑ ΔΩΡΟΘΕΑ, Δικηγόρος
Σίνα 14ΑΘΗΝΑ106 72
(74) Αντίκλητος: ΔΑΛΑΜΑΓΚΑ-ΚΑΛΟΓΗΡΟΥ ΜΑΡΓΑΡΙΤΑ, Δικ.
Σίνα 14 ΑΘΗΝΑ 106 72
(28) Αριθμός Σχεδίων/Υποδειγμάτων:1
(51) Διεθνής Ταξινόμηση: 10-02
(54) Προσδιορισμός αντικειμένου:
ΠΡΩΤΟΤΥΠΟ ΔΙΑΚΟΣΜΗΤΙΚΟ ΣΧΕΔΙΑΣΜΑ ΓΙΑ ΡΟΛΟΙ ΧΕΡΙΟΥ

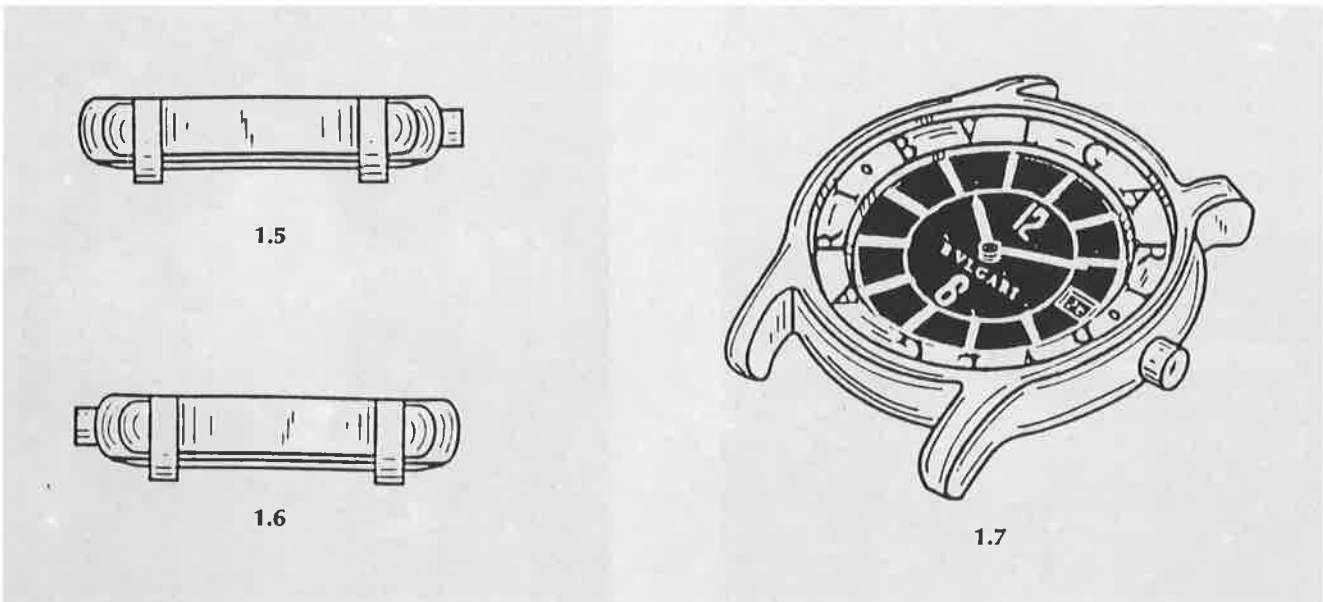
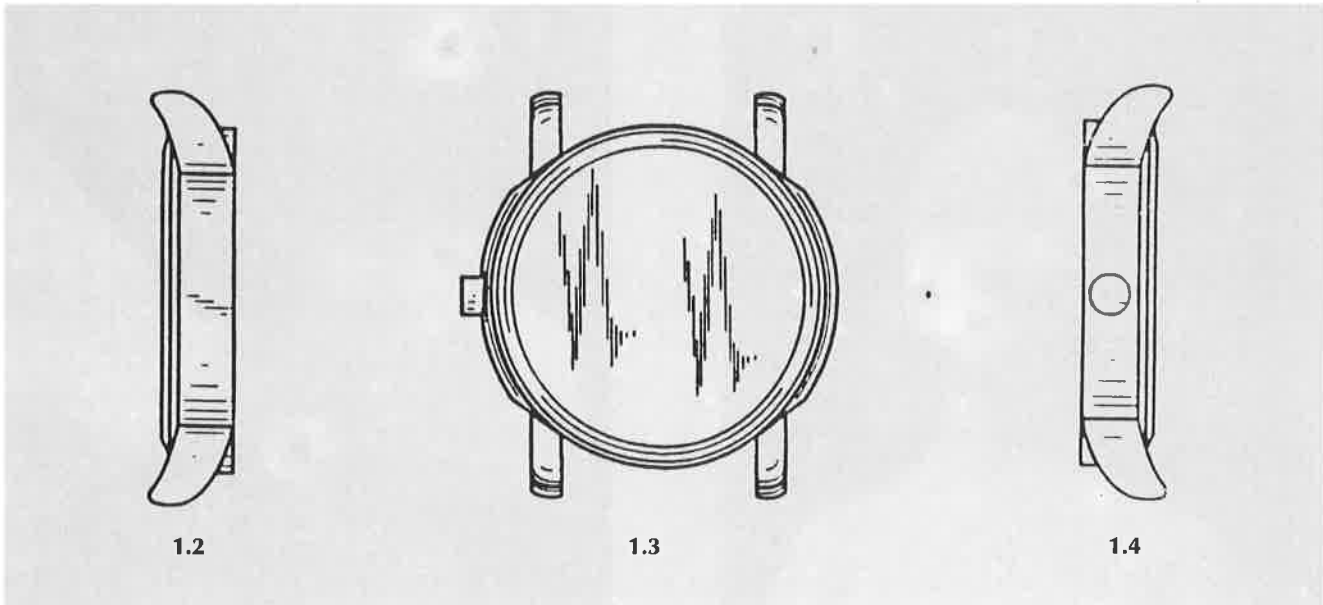
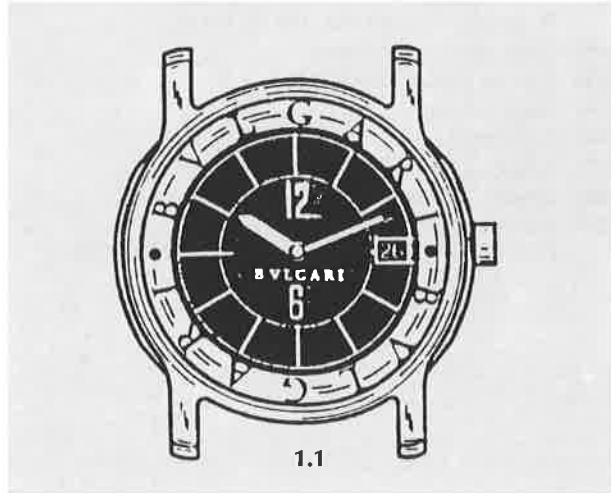

- (21) Αρ. Αίτησης Σχ.ή Υπ.: 970600032
 (15) Ημερ. Καταχώρησης: 06/10/1997
 (17) Ημερ. Λήξης 1ης πενταετίας: 06/10/2002
 (71) Καταθέτης(ες): ΖΩΗ ΘΕΟΧΑΡΗ ΕΙΡΗΝΗ
 Αγ. Σοφίας 121, ΑΘΗΝΑ, 104 44, ΕΛΛΑΣ
 (30) Συμβ. Προτεραιότητα(ες): -
 (72) Δημιουργός(οι): ΖΩΗ ΕΙΡΗΝΗ
 (74) Πληρεξούσιος: -
 (74) Αντίκλητος: -
 (28) Αριθμός Σχεδίων/Υποδειγμάτων: 2
 (51) Διεθνής Ταξινόμηση: 11-02
 (54) Προσδιορισμός αντικειμένου:
 ΓΥΨΙΝΕΣ ΠΡΟΤΟΜΕΣ ΚΟΥΚΛΑΣ ΔΙΑΚΟΣΜΗΤΙΚΗΣ



1.1



1.2

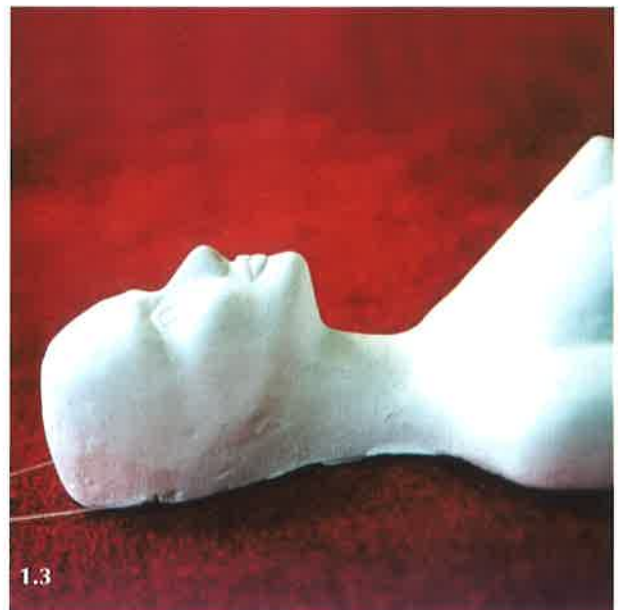

1.3



2.1



2.2



- (21) Αρ. Αίτησης Σχ.ή Υπ.: 970600033
 (71) Καταθέτης(ες): ΚΑΡΑΛΗΣ ΑΘΑΝΑΣΙΟΥ ΝΙΚΟΛΑΟΣ
 Ι. Μεταξά 62, ΚΟΡΩΠΙ, ΑΤΤΙΚΗ, 194 00, ΕΛΛΑΣ
 (45) Ημ/νία Λήξης Αναβολής Δημοσίευσης: 07/04/98
 (Έχει κατατεθεί Δείγμα)

- (21) Αρ. Αίτησης Σχ. ή Υπ.: 970600034
 (15) Ημερ. Καταχώρησης: 07/10/1997
 (17) Ημερ. Λήξης 1ης πενταετίας: 07/10/2002
 (71) Καταθέτης(ες): COLGATE-PALMOLIVE COMPANY
 300 Park Avenue, NEW YORK, NY, 100 22, USA
 (30) Συμβ. Προτεραιότητα(ες): 29/074381/16-07-97/US
 (72) Δημιουργός(οι): 1. CHAN ERIC
 2. ELIAY EYAL
 3. MILLER JEFFREY
 4. MOSKOVICH ROBERT
 5. YOON HO CHOI
 (74) Πληρεξούσιος: ΒΟΖΕΜΠΕΡΓ-ΒΡΕΤΟΥ ΙΛΕΑΝΑ, Δικηγόρος
 Αιγιάλειας 30 ΠΑΡΑΔΕΙΣΟΣ ΑΜΑΡΟΥΣΙΟΥ 151 25
 (74) Αντίκλητος: ΒΟΖΕΜΠΕΡΓ-ΒΡΕΤΟΥ ΙΛΕΑΝΑ, Δικηγόρος
 Αιγιάλειας 30 ΠΑΡΑΔΕΙΣΟΣ ΑΜΑΡΟΥΣΙΟΥ 151 25
 (28) Αριθμός Σχεδίων/Υποδειγμάτων:2
 (51) Διεθνής Ταξινόμηση: 04-02
 (54) Προσδιορισμός αντικείμενου:
 ΟΔΟΝΤΟΒΟΥΡΤΣΑ ΜΕ ΒΑΣΗ ΚΑΘΕΤΟΥ ΣΤΗΡΙΞΕΩΣ

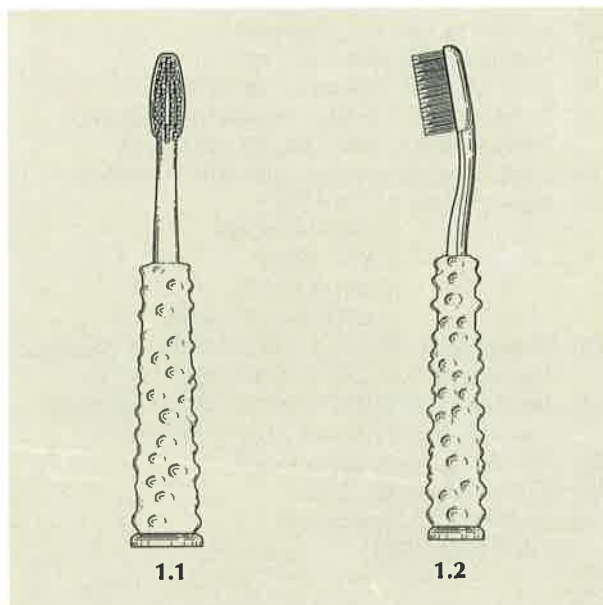

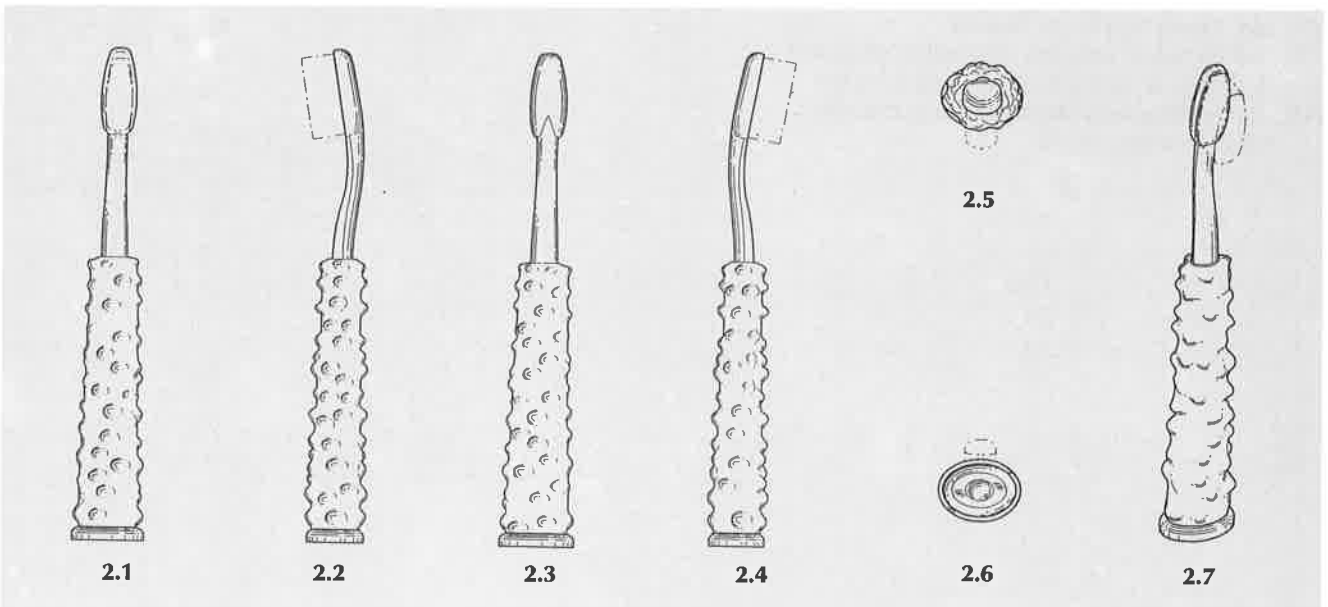
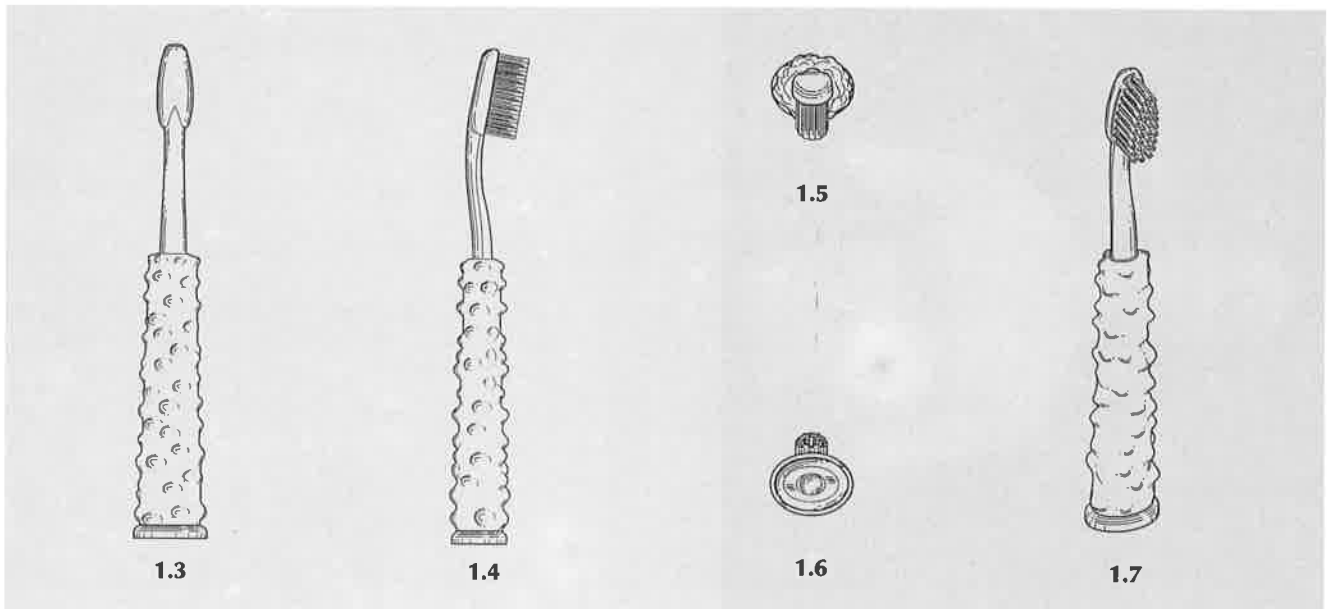

- (21) Αρ. Αίτησης Σχ.ή Υπ.: 970600035
 (15) Ημερ. Καταχώρησης: 07/10/1997
 (17) Ημερ. Λήξης 1ης πενταετίας: 07/10/2002
 (71) Καταθέτης(ες): COLGATE-PALMOLIVE COMPANY
 300 Park Avenue, NEW YORK, NY, 10022, USA
 (30) Συμβ. Προτεραιότητα(ες): 29-068430/07-04-97/US
 (72) Δημιουργός(οι): 1. CHAN ERIC
 2. CHOI HO YOON
 3. ELIAV EYAL
 4. MILLER JEFFREY
 5. MOSKOVICH ROBERT
 (74) Πληρεξούσιος: ΒΟΖΕΜΠΕΡΓ-ΒΡΕΤΟΥ ΙΛΕΑΝΑ, Δικηγόρος
 Αιγιάλειας 30 ΠΑΡΑΔΕΙΣΟΣ ΑΜΑΡΟΥΣΙΟΥ 151 25
 (74) Αντίκλητος: ΒΟΖΕΜΠΕΡΓ-ΒΡΕΤΟΥ ΙΛΕΑΝΑ, Δικηγόρος
 Αιγιάλειας 30 ΠΑΡΑΔΕΙΣΟΣ ΑΜΑΡΟΥΣΙΟΥ 151 25
 (28) Αριθμός Σχεδίων/Υποδειγμάτων: 2
 (51) Διεθνής Ταξινόμηση: 04-02
 (54) Προσδιορισμός αντικειμένου:
 ΟΔΟΝΤΟΒΟΥΡΤΣΑ

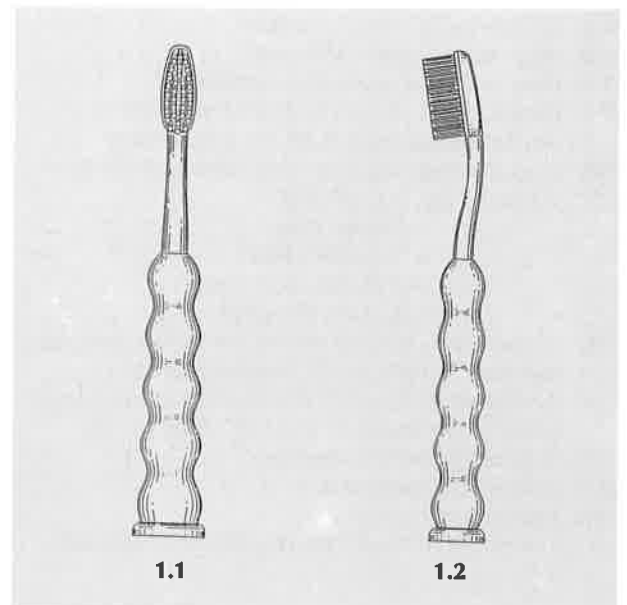

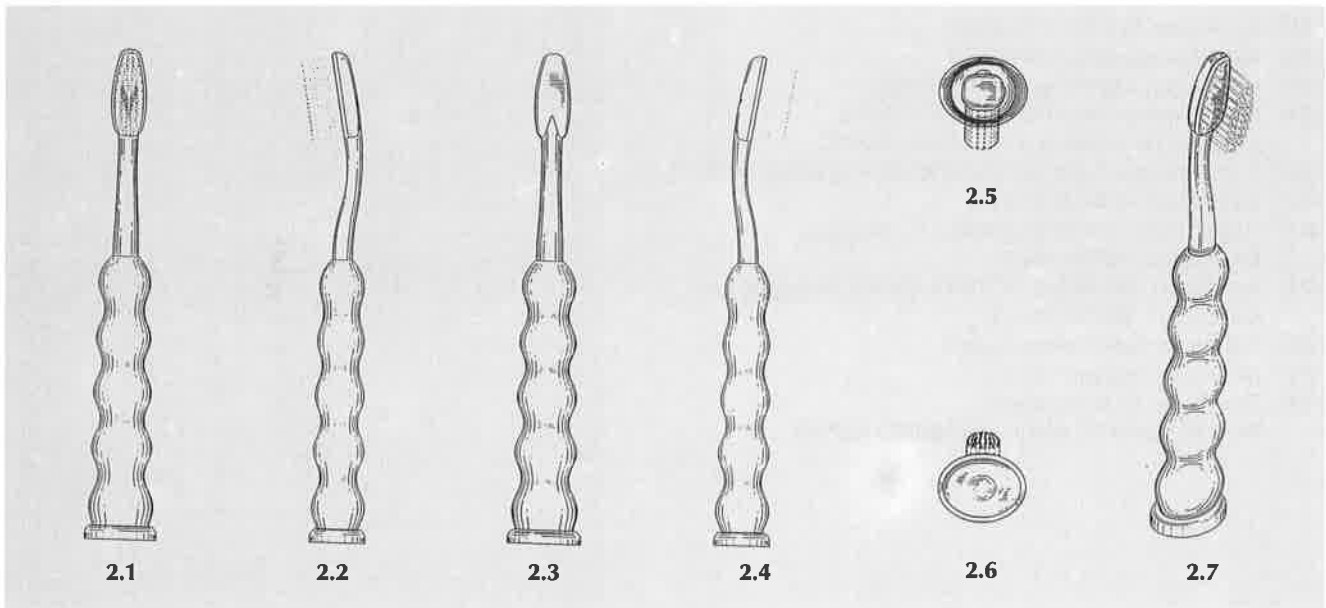
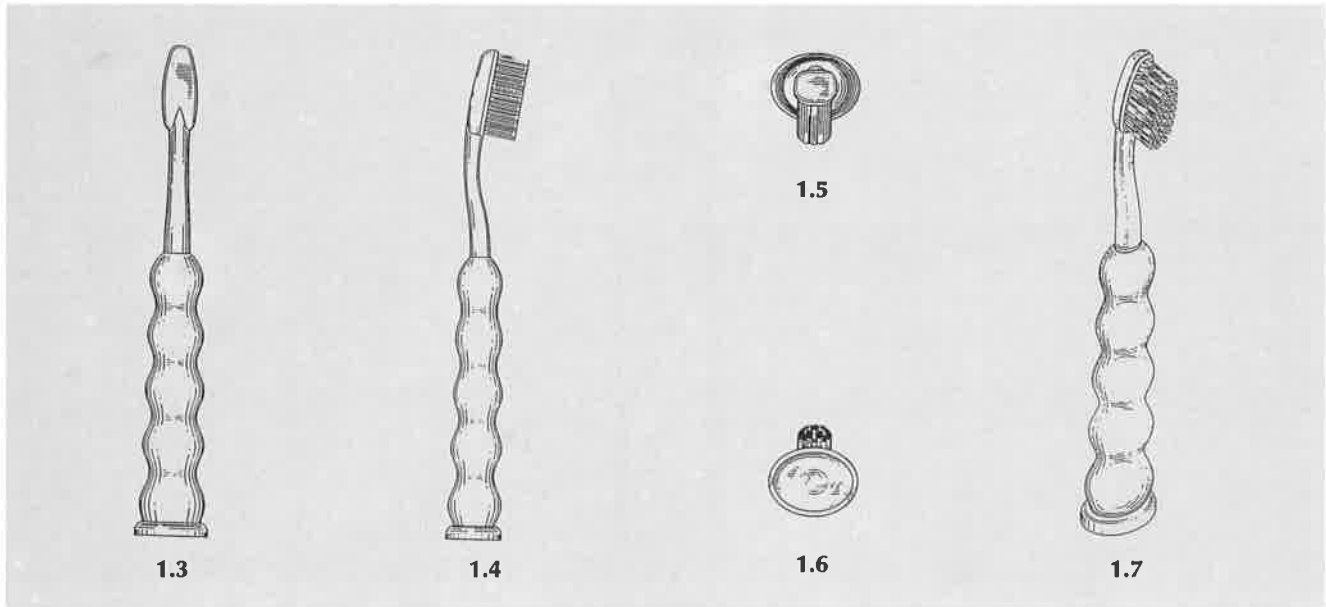

- (21) Αρ. Αίτησης Σχ.ή Υπ.: 970600036
 (15) Ημερ. Καταχώρησης: 09/10/1997
 (17) Ημερ. Λήξης 1ης πενταετίας: 09/10/2002
 (71) Καταθέτης(ες): LOCTITE (IRELAND) LIMITED
 Tallaght Business Park, WHITESTOWN, TALLAGHT,
 DUBLIN, 25, IRELAND
 (30) Συμβ. Προτεραιότητα(ες): MI970000279/14-05-97/IT
 (72) Δημιουργός(οι): MARTINEZ ARTURO
 (74) Πληρεξούσιος: ΚΙΛΙΜΙΡΗΣ ΚΩΝΣΤΑΝΤΙΝΟΣ, Δικηγόρος
 Χατζηγιάννη Μέξη 7 ΑΘΗΝΑ 115 28
 (74) Αντίκλητος: ΚΙΛΙΜΙΡΗΣ ΑΝΑΣΤΑΣΙΟΣ, Δικηγόρος
 Χατζηγιάννη Μέξη 7 ΑΘΗΝΑ 115 28
 (28) Αριθμός Σχεδίων/Υποδειγμάτων:1
 (51) Διεθνής Ταξινόμηση: 09-05
 (54) Προσδιορισμός αντικειμένου:
 ΣΥΣΚΕΥΗ ΠΟΥ ΠΕΡΙΕΧΕΙ ΚΑΙ ΔΙΑΝΕΜΕΙ ΣΤΕΡΕΕΣ ΟΥΣΙΕΣ
 ΣΕ ΜΟΡΦΗ ΠΑΣΤΑΣ ΚΑΙ ΙΔΙΩΣ ΚΟΛΛΗΤΙΚΕΣ ΟΥΣΙΕΣ ΣΕ
 ΜΟΡΦΗ ΠΑΣΤΑΣ

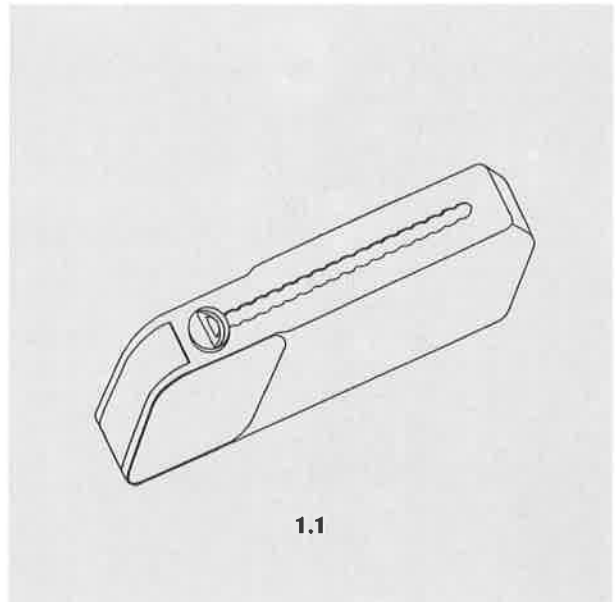

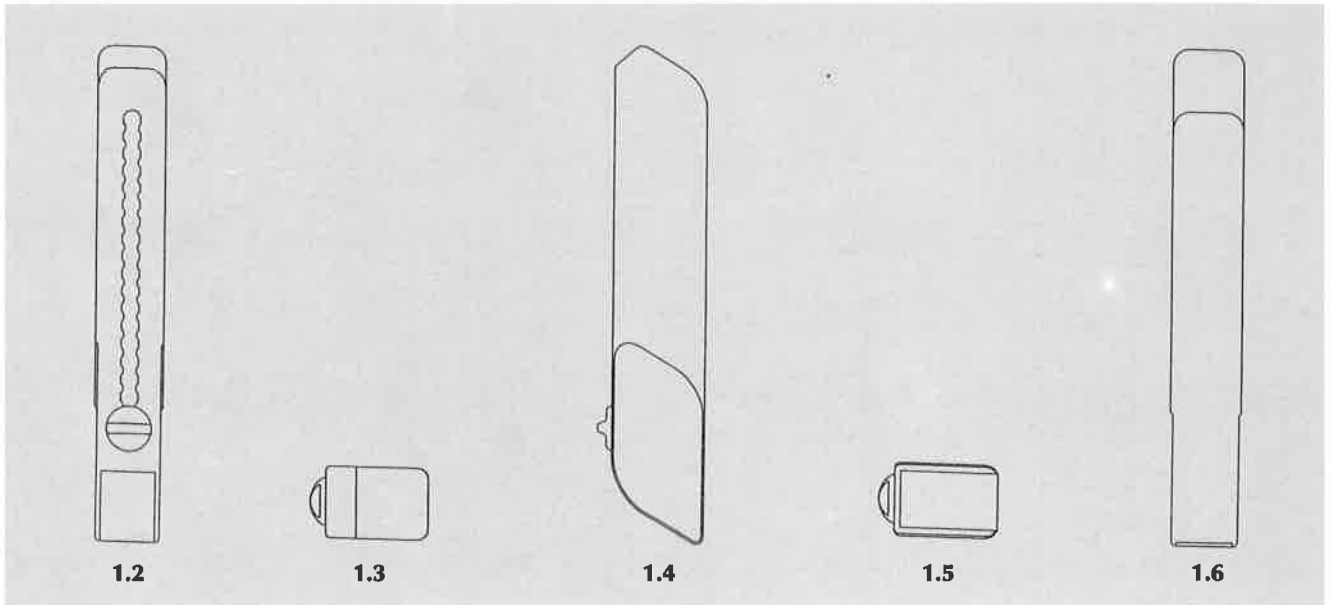

- (21) Αρ. Αίτησης Σχ.ή Υπ.: 970600037
 (15) Ημερ. Καταχώρησης: 09/10/1997
 (17) Ημερ. Λήξης 1ης πενταετίας: 09/10/2002
 (71) Καταθέτης(ες): ALCATEL BUSINESS SYSTEMS
 10/12 Rue De La Baume, PARIS, 75008, FRANCE
 (30) Συμβ. Προτεραιότητα(ες): DM/039951/23-04-97/ΔΙΕΘΝΗΣ
 (72) Δημιουργός(οι): BIGAND ANNE
 (74) Πληρεξούσιος: ΣΑΡΔΕΛΗ ΘΕΟΔΟΣΙΑ, Δικηγόρος
 Κουμπάρη 2 ΑΘΗΝΑ 106 74
 (74) Αντίκλητος: ΠΑΠΑΚΩΝΣΤΑΝΤΙΝΟΥ ΕΛΕΝΗ, Δικηγόρος
 Κουμπάρη 2 ΑΘΗΝΑ 106 74
 (28) Αριθμός Σχεδίων/Υποδειγμάτων:1
 (51) Διεθνής Ταξινόμηση: 14-03
 (54) Προσδιορισμός αντικειμένου:
 ΦΟΡΗΤΟ ΠΛΗΚΤΡΟΛΟΓΙΟ (ΤΕΡΜΑΤΙΚΟ ΧΕΙΡΟΣ)

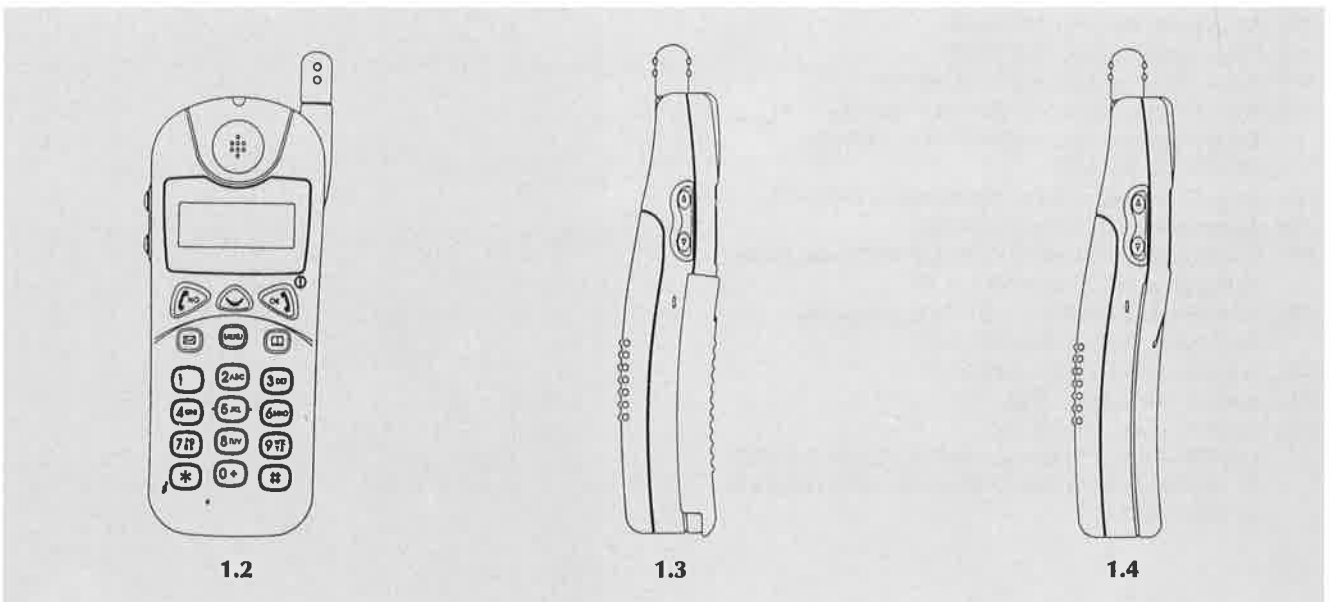
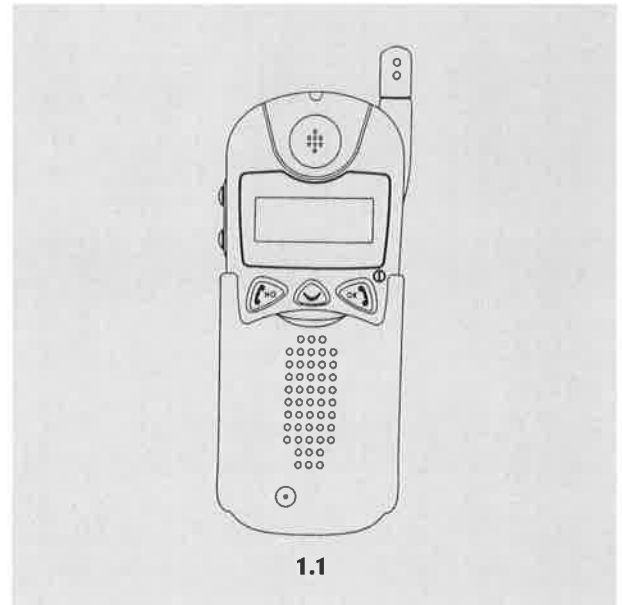

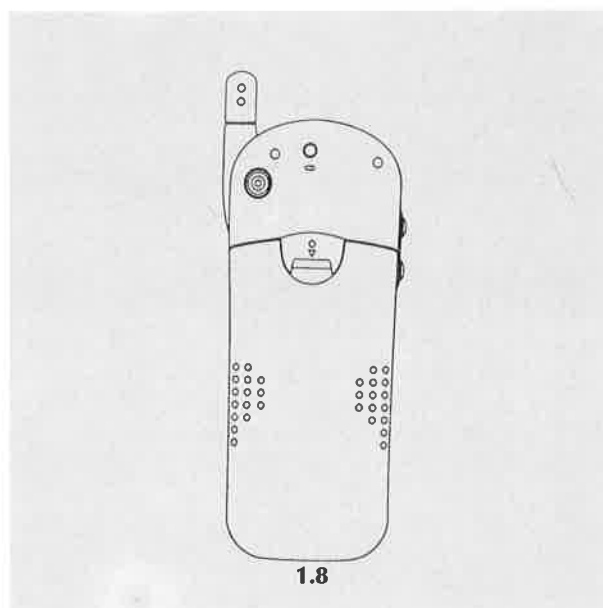
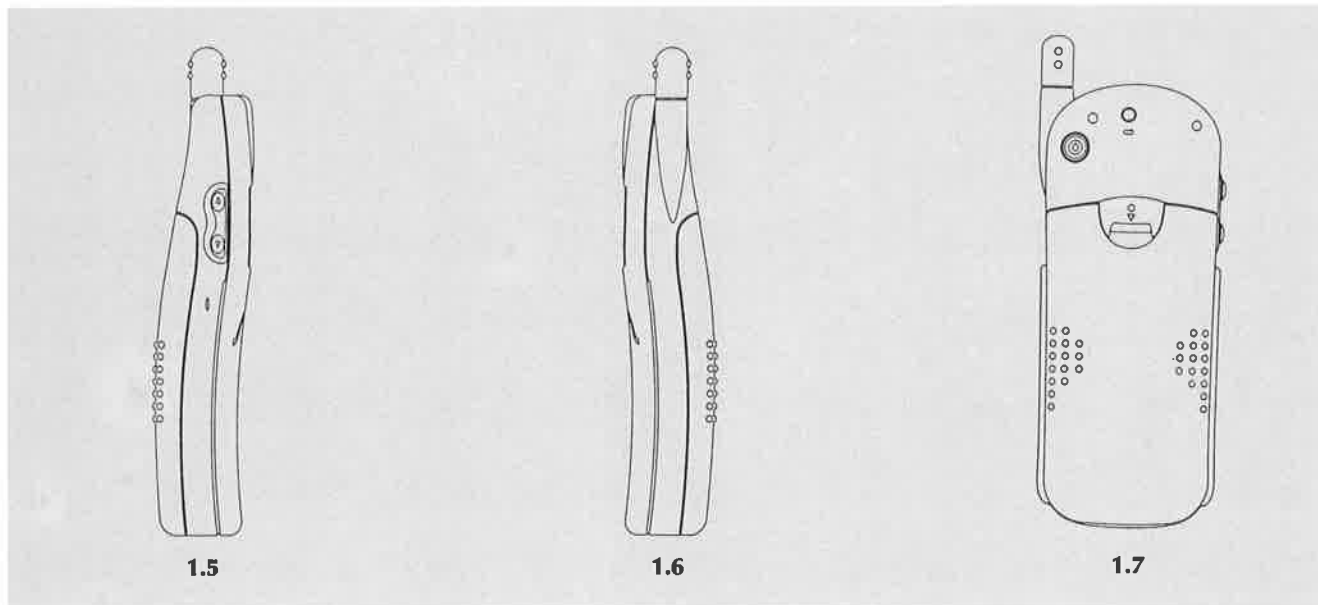

- (21) Αρ. Αίτησης Σχ.ή Υπ.: 970600040
 (15) Ημερ. Καταχώρησης: 15/10/1997
 (17) Ημερ. Λήξης 1ης πενταετίας: 15/10/2002
 (71) Καταθέτης(ες): PHARMACIA & UPJOHN AB ,
 STOCKHOLM, 112 87, SWEDEN
 (30) Συμβ. Προτεραιότητα(ες): -
 (72) Δημιουργός(οι): 1. SJORGEN JESPER
 2. STROMBLAD LENA
 (74) Πληρεξούσιος: ΣΑΡΔΕΛΗ ΘΕΟΔΟΣΙΑ, Δικηγόρος
 Κουμπάρη 2 ΑΘΗΝΑ 106 74
 (74) Αντίκλητος: ΠΑΠΑΚΩΝΣΤΑΝΤΙΝΟΥ ΕΛΕΝΗ, Δικηγόρος
 Κουμπάρη 2 ΑΘΗΝΑ 106 74
 (28) Αριθμός Σχεδίων/Υποδειγμάτων:1
 (51) Διεθνής Ταξινόμηση: 09-07 09-05
 (54) Προσδιορισμός αντικειμένου:
 ΠΩΜΑ ΑΠΟΣΠΩΜΕΝΟ ΔΙΑ ΣΥΣΤΡΟΦΗΣ ΣΕ ΣΩΛΗΝΑΡΙΟ

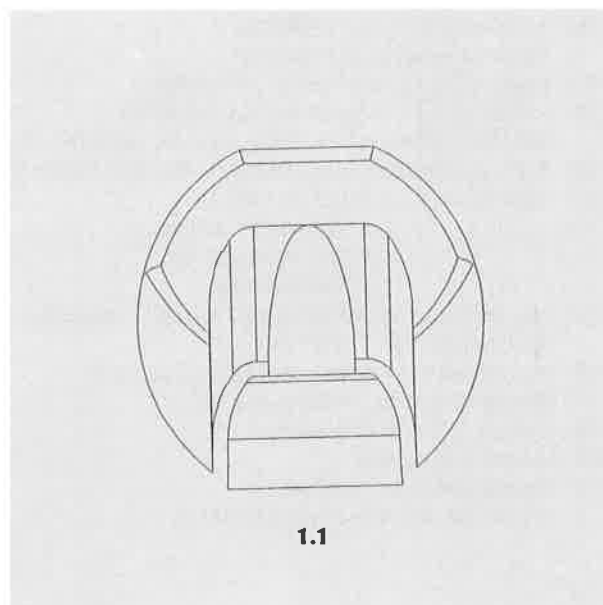

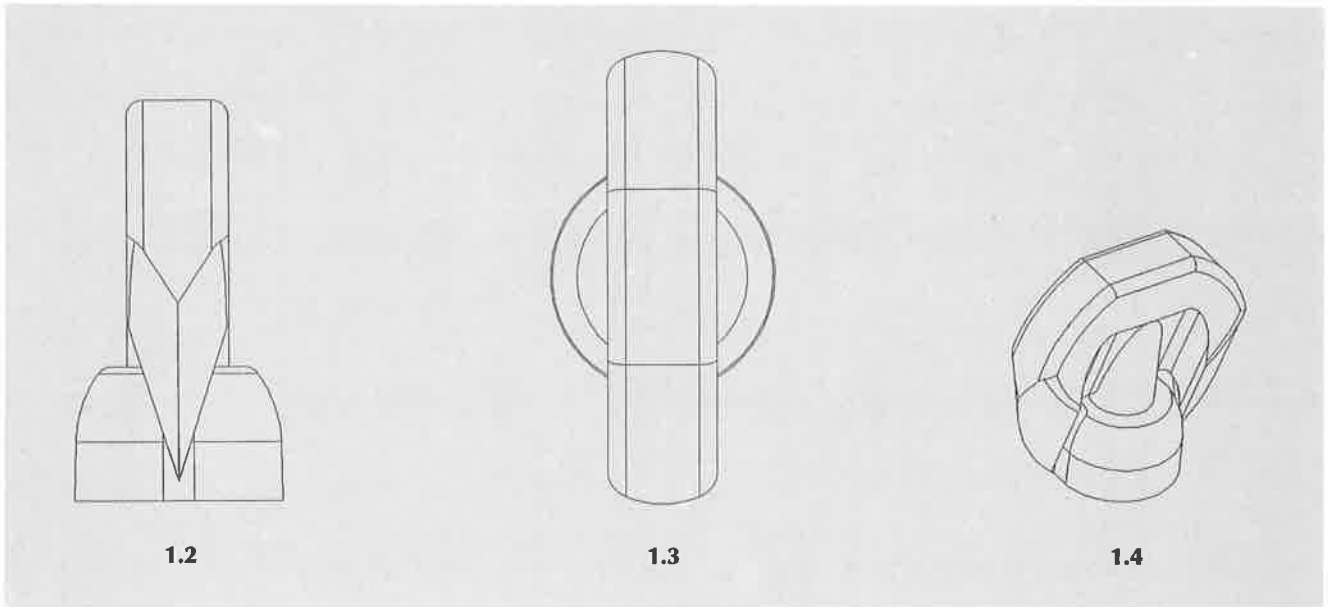

1.2

1.3

1.4

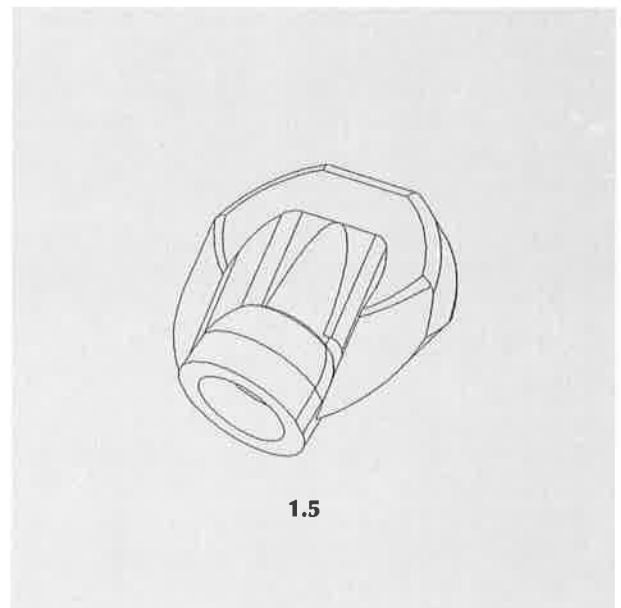

1.5

- (21) Αρ. Αίτησης Σχ.ή Υπ.: 970600042
 (15) Ημερ. Καταχώρησης: 21/10/1997
 (17) Ημερ. Λήξης 1ης πενταετίας: 21/10/2002
 (71) Καταθέτης(ες): THE COCA-COLA COMPANY
 310 North Avenue, NW CITY OF ATLANTA, GEORGIA, 30313, USA
 (30) Συμβ. Προτεραιότητα(ες): USSN/29-069913/24-04-97/US
 (72) Δημιουργός(οι): 1. KLUEPFEL STEFFEN
 2. KUNZENDORF ANDRE
 3. SCOTT SUMMERVILLE
 4. WALTA DIETMAR
 (74) Πληρεξούσιος: ΚΙΛΙΜΙΡΗΣ ΚΩΝΣΤΑΝΤΙΝΟΣ, Δικηγόρος
 Χατζηγιάννη Μέξη 7 ΑΘΗΝΑ 115 28
 (74) Αντίκλητος: ΚΙΛΙΜΙΡΗΣ ΑΝΑΣΤΑΣΙΟΣ, Δικηγόρος
 Χατζηγιάννη Μέξη 7 ΑΘΗΝΑ 115 28
 (28) Αριθμός Σχεδίων/Υποδειγμάτων:1
 (51) Διεθνής Ταξινόμηση:
 (54) Προσδιορισμός αντικειμένου:
 - ΨΥΓΕΙΟ ΜΕ ΑΝΟΙΓΟΜΕΝΟ ΣΚΕΠΑΣΜΑ

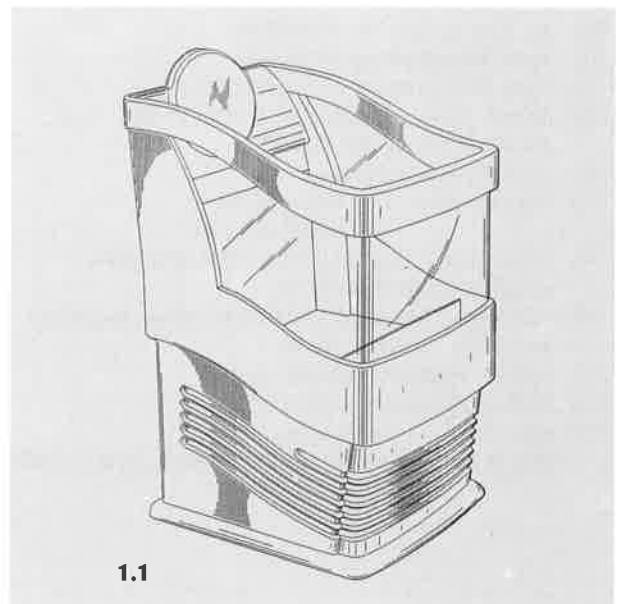

1.1

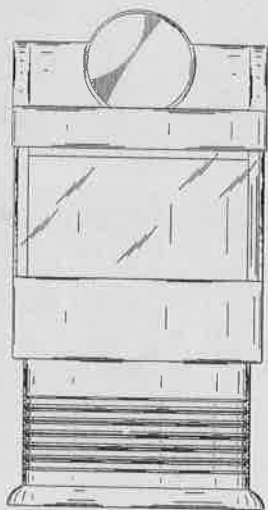

1.2

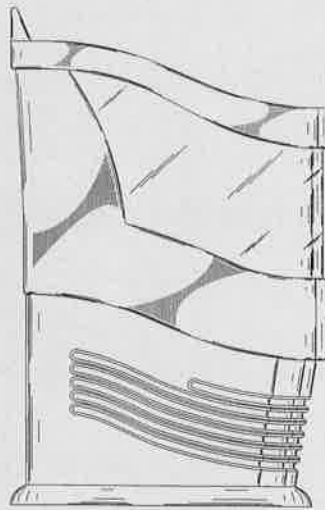

1.3

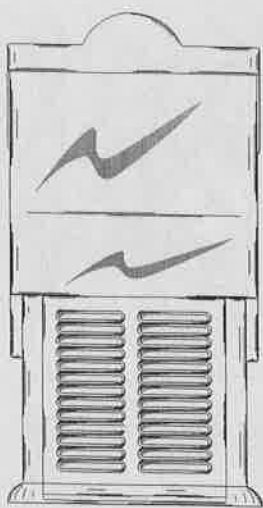

1.4

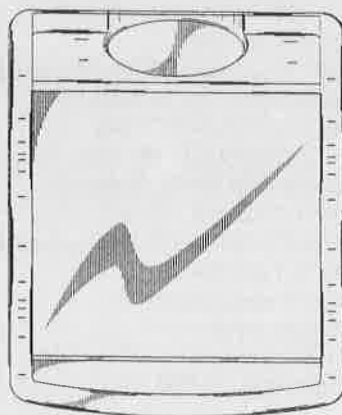

1.5

- (21) Αρ. Αίτησης Σχ.ή Υπ.: 970600046
(15) Ημερ. Καταχώρησης: 29/10/1997
(17) Ημερ. Λήξης 1ης πενταετίας: 29/10/2002
(71) Καταθέτης(ες): COLGATE-PALMOLIVE COMPANY
300 Park Avenue, NEW YORK, NY, 100 22, USA
(30) Συμβ. Προτεραιότητα(ες): 29-070367/29-04-97/US
(72) Δημιουργός(οι): ZAKSENBERG ISAAC
(74) Πληρεξούσιος: ΒΟΖΕΜΠΕΡΓ-ΒΡΕΤΟΥ ΙΛΕΑΝΑ, Δικηγόρος
Αιγιαλείας 30 ΠΑΡΑΔΕΙΣΟΣ ΑΜΑΡΟΥΣΙΟΥ 151 25
(74) Αντίκλητος: ΒΟΖΕΜΠΕΡΓ-ΒΡΕΤΟΥ ΙΛΕΑΝΑ, Δικηγόρος
Αιγιαλείας 30 ΠΑΡΑΔΕΙΣΟΣ ΑΜΑΡΟΥΣΙΟΥ 151 25
(28) Αριθμός Σχεδίων/Υποδειγμάτων:1
(51) Διεθνής Ταξινόμηση: 04-02
(54) Προσδιορισμός αντικειμένου:
ΟΔΟΝΤΟΒΟΥΡΤΣΑ



1.1



1.2

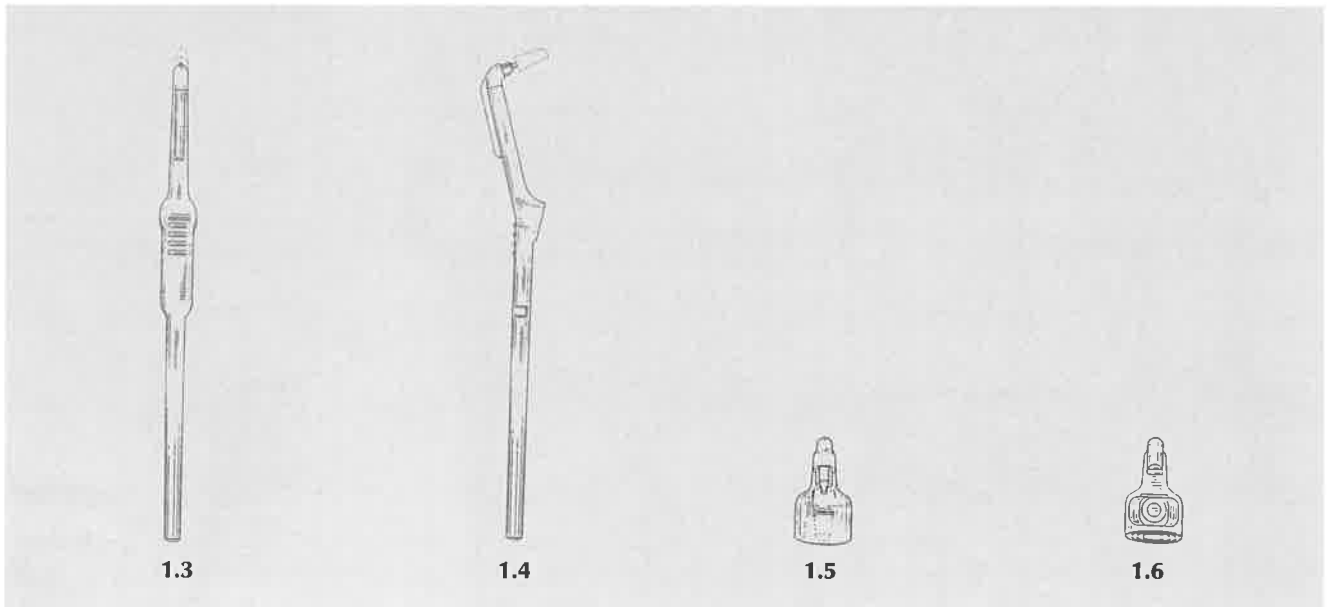

- (21) Αρ. Αίτησης Σχ.ή Υπ.: 970600047
- (15) Ημερ. Καταχώρησης: 29/10/1997
- (17) Ημερ. Λήξης 1ης πενταετίας: 29/10/2002
- (71) Καταθέτης(ες): MINNESOTA MINING AND MANUFACTURING COMPANY
3M Center, SAINT PAUL, MINNESOTA, 55144-1000, USA
- (30) Συμβ. Προτεραιότητα(ες): 24726/30-04-97/ES
- (72) Δημιουργός(οι): 1. LUQUE FRANCISCO
2. RODRIQUEZ ENRIQUE
- (74) Πληρεξούσιος: ΚΙΛΙΜΙΡΗ ΜΑΡΙΑ, Δικηγόρος
Χατζηγιάλλη Μέξη 7 ΑΘΗΝΑ 115 28
- (74) Αντίκλητος: ΚΙΛΙΜΙΡΗ-ΠΑΤΡΙΝΟΥ ΑΝΝΑ, Δικηγόρος
Χατζηγιάλλη Μέξη 7 ΑΘΗΝΑ 115 28
- (28) Αριθμός Σχεδίων/Υποδειγμάτων: 6
- (51) Διεθνής Ταξινόμηση: 05-05
- (54) Προσδιορισμός αντικειμένου:
ΥΦΑΣΜΑΤΑ ΔΙΑΦΟΡΩΝ ΤΥΠΩΝ

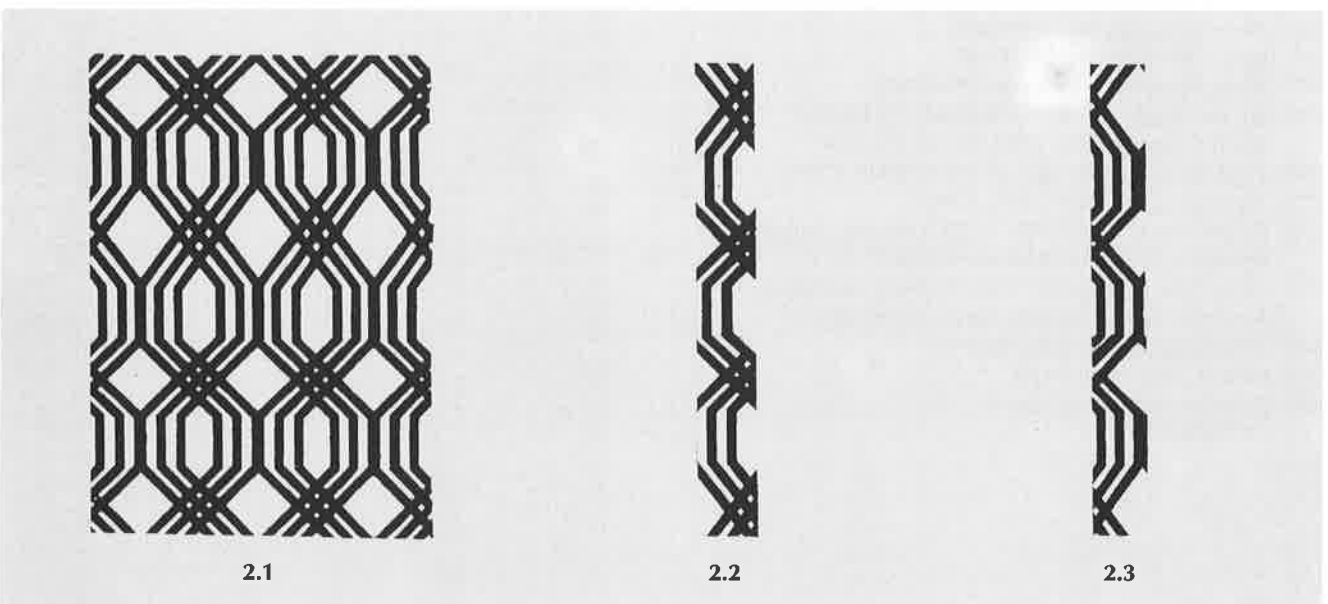
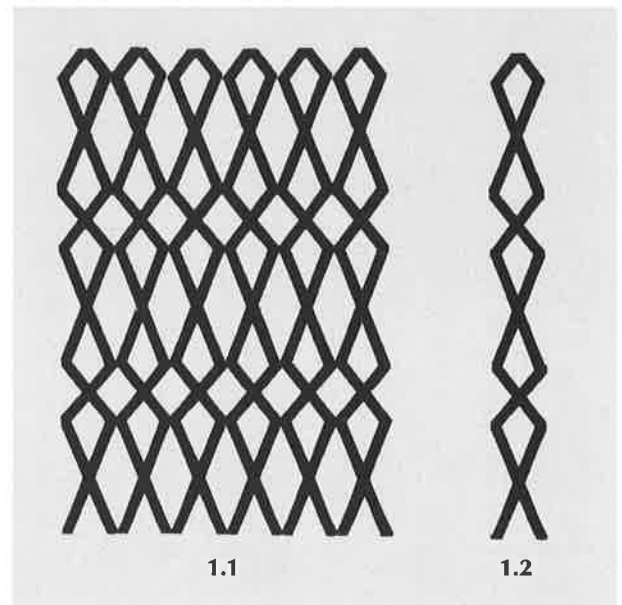



3



4

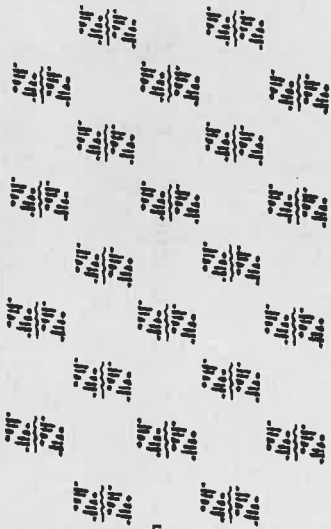

5

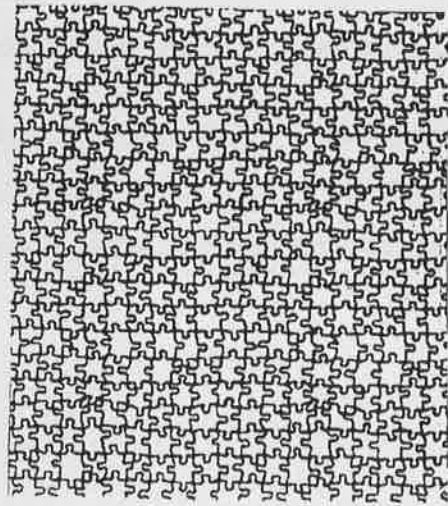

6

ΕΥΡΕΤΗΡΙΟ ΑΙΤΗΣΕΩΝ ΣΥΜΦΩΝΑ ΜΕ ΤΗΝ ΑΛΦΑΒΗΤΙΚΗ ΣΕΙΡΑ ΤΩΝ ΚΑΤΑΘΕΤΩΝ

ΚΑΤΑΘΕΤΗΣ (71)	ΠΡΟΣΔΙΟΡΙΣΜΟΣ ΑΝΤ/ΜΕΝΟΥ ΣΧ.Η ΥΠ. (54)	ΚΑΤ/ΡΗΣΗ (15)	ΑΡ.ΑΙΤ. (21)
ALCATEL BUSINESS SYSTEMS	ΦΟΡΗΤΟ ΠΛΗΚΤΡΟΛΟΓΙΟ (ΤΕΡΜΑΤΙΚΟ ΧΕΙΡΟΣ)	09/10/97	970600037
BULGARI TIME (SWITZERLAND) S.A.	ΠΡΩΤΟΤΥΠΟ ΔΙΑΚΟΣΜΗΤΙΚΟ ΣΧΕΔΙΑΣΜΑ ΓΙΑ ΡΟΛΟΙ ΧΕΡΙΟΥ	03/10/97	970600031
COLGATE-PALMOLIVE COMPANY	ΟΔΟΝΤΟΒΟΥΡΤΣΑ	07/10/97	970600035
COLGATE-PALMOLIVE COMPANY	ΟΔΟΝΤΟΒΟΥΡΤΣΑ	29/10/97	970600046
COLGATE-PALMOLIVE COMPANY	ΟΔΟΝΤΟΒΟΥΡΤΣΑ ΜΕ ΒΑΣΗ ΚΑΘΕΤΟΥ ΣΤΗΡΙΞΕΩΣ	07/10/97	970600034
LOCTITE (IRELAND) LIMITED	ΣΥΣΚΕΥΗ ΠΟΥ ΠΕΡΙΕΧΕΙ ΚΑΙ ΔΙΑΝΕΜΕΙ ΣΤΕΡΕΕΣ ΟΥΣΙΕΣ ΣΕ ΜΟΡΦΗ ΠΑΣΤΑΣ ΚΑΙ ΙΔΙΩΣ ΚΟΛΛΗΤΙΚΕΣ ΟΥΣΙΕΣ ΣΕ ΜΟΡΦΗ ΠΑΣΤΑΣ	09/10/97	970600036
MINNESOTA MINING AND	ΥΦΑΣΜΑΤΑ ΔΙΑΦΟΡΩΝ ΤΥΠΩΝ	29/10/97	970600047
PHARMACIA & UPJOHN AB	ΠΩΜΑ ΑΠΟΣΠΩΜΕΝΟ ΔΙΑ ΣΥΣΤΡΟΦΗΣ ΣΕ ΣΩΛΗΝΑΡΙΟ	15/10/97	970600040
THE COCA-COLA COMPANY	ΨΥΓΕΙΟ ΜΕ ΑΝΟΙΓΟΜΕΝΟ ΣΚΕΠΑΣΜΑ	21/10/97	970600042
ΖΩΗ ΘΕΟΧΑΡΗ ΕΙΡΗΝΗ	ΓΥΨΙΝΕΣ ΠΡΟΤΟΜΕΣ ΚΟΥΚΛΑΣ ΔΙΑΚΟΣΜΗΤΙΚΗΣ	06/10/97	970600032
ΚΑΡΑΛΗΣ ΑΘΑΝΑΣΙΟΥ ΝΙΚΟΛΑΟΣ	*Έχει ζητηθεί αναβολή δημοσίευσης.	*	970600033

ΜΕΡΟΣ Β΄
ΧΟΡΗΓΗΣΕΙΣ ΠΙΣΤΟΠΟΙΗΤΙΚΩΝ ΚΑΤΑΧΩΡΗΣΗΣ ΣΧΕΔΙΩΝ ΚΑΙ ΥΠΟΔΕΙΓΜΑΤΩΝ

ΟΥΔΕΜΙΑ

ΜΕΡΟΣ Γ΄
ΑΝΑΝΕΩΣΕΙΣ

ΟΥΔΕΜΙΑ

ΜΕΡΟΣ Δ΄
ΜΕΤΑΒΟΛΕΣ

ΟΥΔΕΜΙΑ

ΜΕΡΟΣ Ε΄
ΕΚΠΤΩΣΕΙΣ - ΑΝΑΚΛΗΣΕΙΣ ΕΚΠΤΩΣΕΩΝ

ΟΥΔΕΜΙΑ

ΜΕΡΟΣ ΣΤ΄
ΑΚΥΡΩΣΕΙΣ

ΟΥΔΕΜΙΑ

ΜΕΡΟΣ Ζ΄
ΑΝΑΚΟΙΝΩΣΕΙΣ

ΟΥΔΕΜΙΑ

ΑΠΡΙΛΙΟΣ 1998

ΜΕΡΟΣ Α'
ΚΑΤΑΧΩΡΗΜΕΝΕΣ ΑΙΤΗΣΕΙΣ ΣΧΕΔΙΩΝ ΚΑΙ ΥΠΟΔΕΙΓΜΑΤΩΝ

ΑΙΤΗΣΕΙΣ ΣΧΕΔΙΩΝ ΚΑΙ ΥΠΟΔΕΙΓΜΑΤΩΝ

- (21) Αρ. Αίτησης Σχ.ή Υπ.: 970600048
(15) Ημερ. Καταχώρησης: 03/11/1997
(17) Ημερ. Λήξης 1ης πενταετίας: 03/11/2002
(71) Καταθέτης(ες): THENDIC ELECTRONIC COMPONENTS GMBH
Mainparkstr 6-10, KLEINOSTHEIM, 63801, GERMANY
(30) Συμβ. Προτεραιότητα(ες): -
(72) Δημιουργός(οι): 1. GRIEB REINHARD
2. HOFLING WALTER G.
3. HUG HORST
4. LEHMANN BERND
(74) Πληρεξούσιος: ΤΣΕΝΕ ΑΘΑΝΑΣΙΑ, Δικηγόρος
Λυκούργου 1 ΑΘΗΝΑ 105 51
(74) Αντίκλητος: ΤΣΕΝΕ ΑΘΑΝΑΣΙΑ, Δικηγόρος
Λυκούργου 1 ΑΘΗΝΑ 105 51
(28) Αριθμός Σχεδίων/Υποδειγμάτων: 1
(51) Διεθνής Ταξινόμηση: 14-02
(54) Προσδιορισμός αντικειμένου:
ΣΥΣΚΕΥΗ ΑΝΑΓΝΩΡΙΣΗΣ ΠΙΣΤΩΤΙΚΩΝ ΚΑΡΤΩΝ

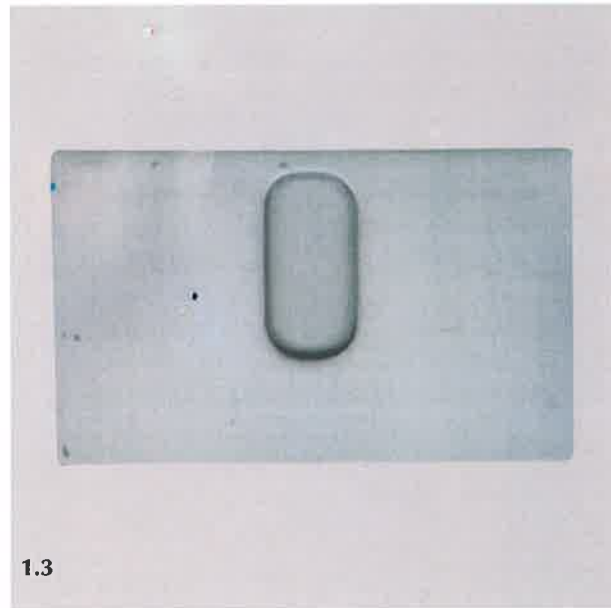
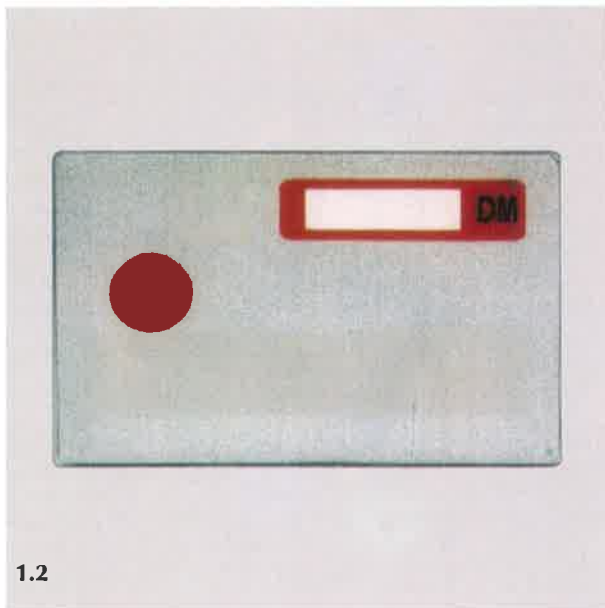
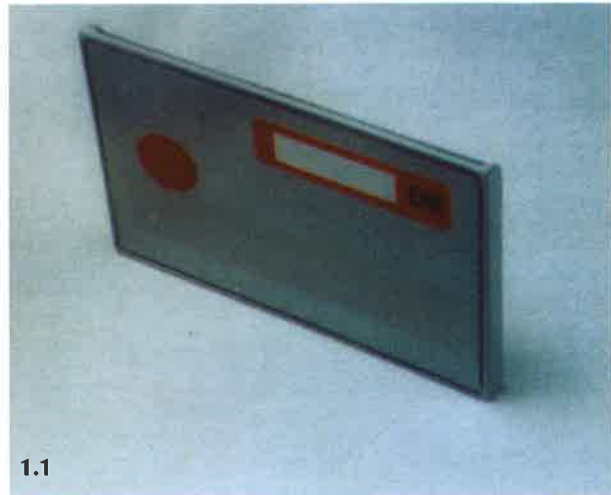

- (21) Αρ. Αίτησης Σχ.ή Υπ.: 970600049
(15) Ημερ. Καταχώρησης: 06/11/1997
(17) Ημερ. Λήξης 1ης πενταετίας: 06/11/2002
(71) Καταθέτης(ες) : FF SEELEY NOMINEES PTY LTD
1-11 Rothesay Avenue, ST. MARYS, SOUTH AUSTRALIA, 5042,
AUSTRALIA
(30) Συμβ. Προτεραιότητα(ες): 1427/1997/07-05-97/AU
(72) Δημιουργός(οι) : COLLIVER DAVID ANTHONY
(74) Πληρεξούσιος: ΠΑΠΑΧΑΡΑΛΑΜΠΟΥΣ ΑΙΚΑΤΕΡΙΝΗ, Δικηγ.
Αναλήψεως 23 ΒΡΙΑΗΣΣΙΑ 152 35
(74) Αντίκλητος: ΠΑΠΑΧΑΡΑΛΑΜΠΟΥΣ ΚΩΣΤΑΣ, Δικηγόρος
Αναλήψεως 23 ΒΡΙΑΗΣΣΙΑ 152 35
(28) Αριθμός Σχεδίων/Υποδειγμάτων: 1
(51) Διεθνής Ταξινόμηση: 23-04
(54) Προσδιορισμός αντικειμένου:
ΚΙΝΗΤΟ ΨΥΚΤΙΚΟ ΑΕΡΟΣ ΔΙ'ΕΞΑΤΜΙΣΕΩΣ ΚΑΤΑΣΚΕΥΑΖΟΜΕΝΟ
ΕΝ ΓΕΝΕΙ ΑΠΟ ΠΛΑΣΤΙΚΟ

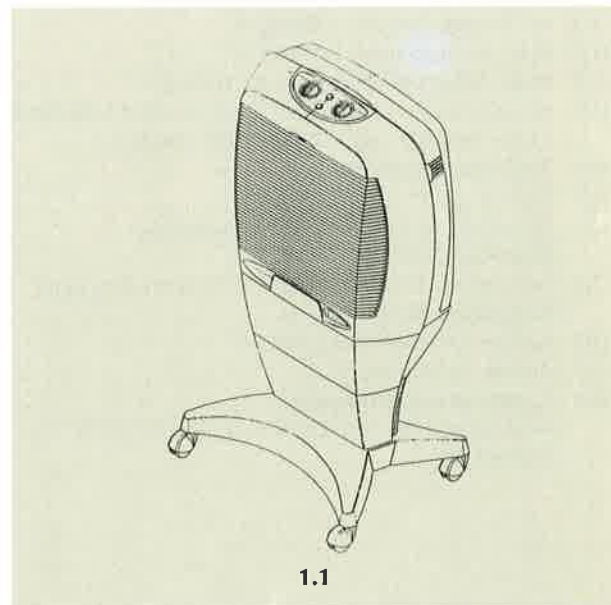

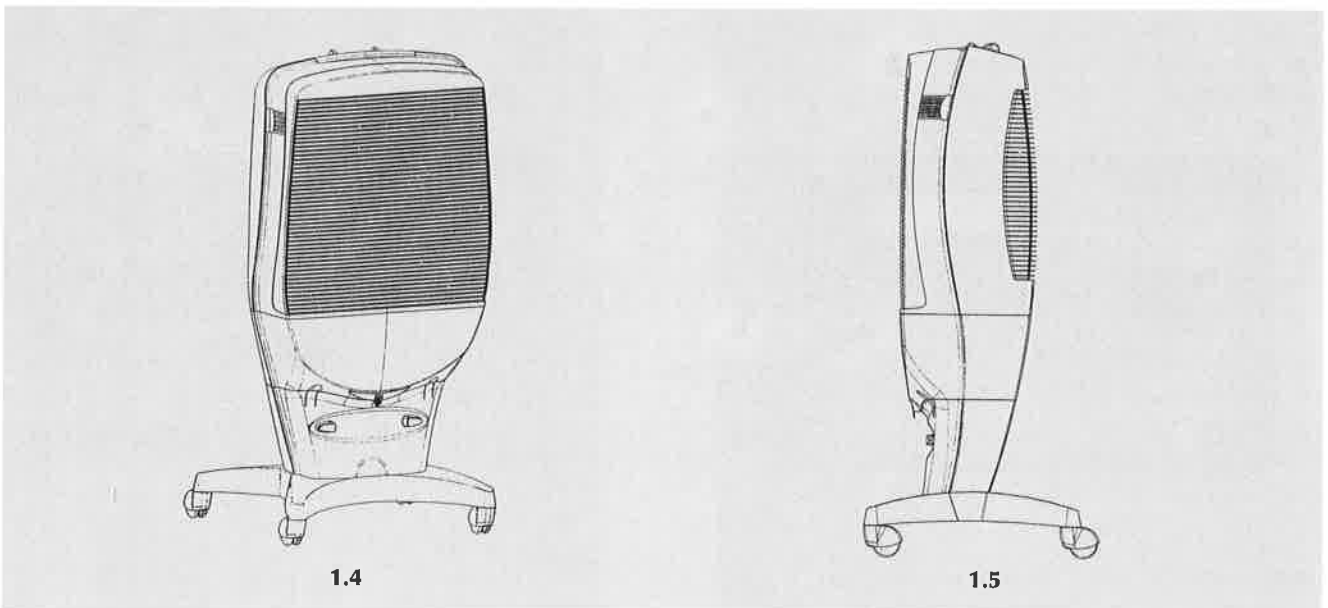
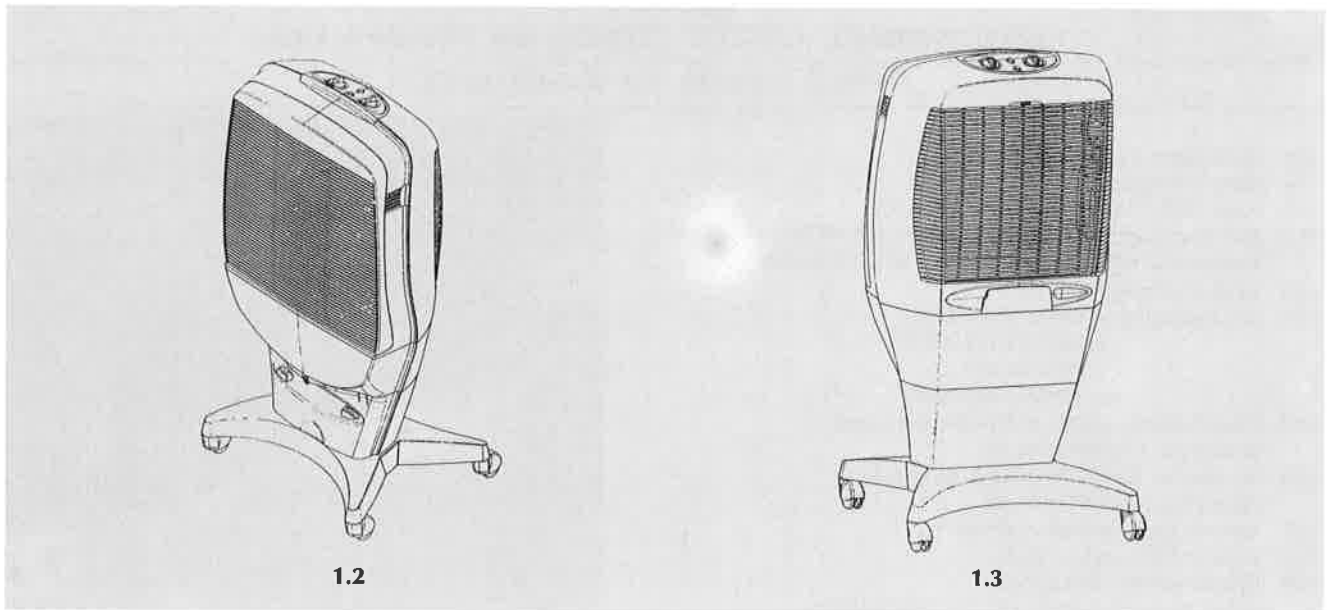

- (21) Αρ. Αίτησης Σχ.ή Υπ.: 970600050
 (15) Ημερ. Καταχώρησης: 07/11/1997
 (17) Ημερ. Λήξης 1ης πενταετίας: 07/11/2002
 (71) Καταθέτης(ες) : COMPTOIR NOUVEAU DE LA PARFUMERIE SA
 23 Rue Boissy D'Anglas, PARIS, 75008, FRANCE
 (30) Συμβ.Προτεραιότητα(ες): -
 (72) Δημιουργός(οι) : GOMEZ REMY
 (74) Πληρεξούσιος: ΡΟΥΣΣΟΥ ANNA, Δικηγόρος
 Κουμπάρη 2 ΑΘΗΝΑ 106 74
 (74) Αντίκλητος: ΠΑΠΑΚΩΝΣΤΑΝΤΙΝΟΥ ΕΛΕΝΗ, Δικηγόρος
 Κουμπάρη 2 ΑΘΗΝΑ 106 74
 (28) Αριθμός Σχεδίων/Υποδειγμάτων: 1
 (51) Διεθνής Ταξινόμηση: 09-01
 (54) Προσδιορισμός αντικειμένου:
 ΦΙΑΛΙΔΙΟ ΣΕΙΡΑΣ ΠΡΟΙΟΝΤΩΝ ΜΠΑΝΙΟΥ ΤΥΠΟΥ "24
 FAUBOURG"



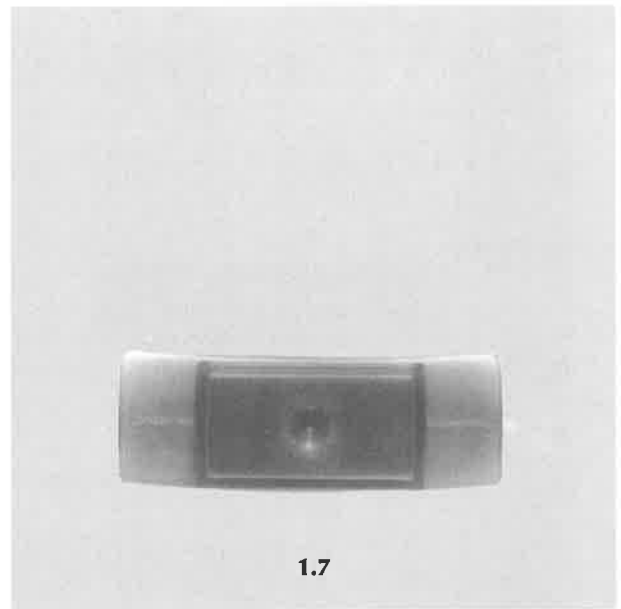
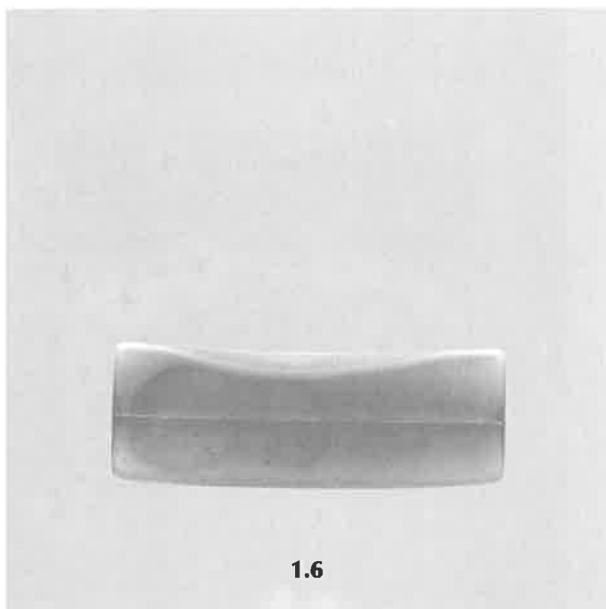
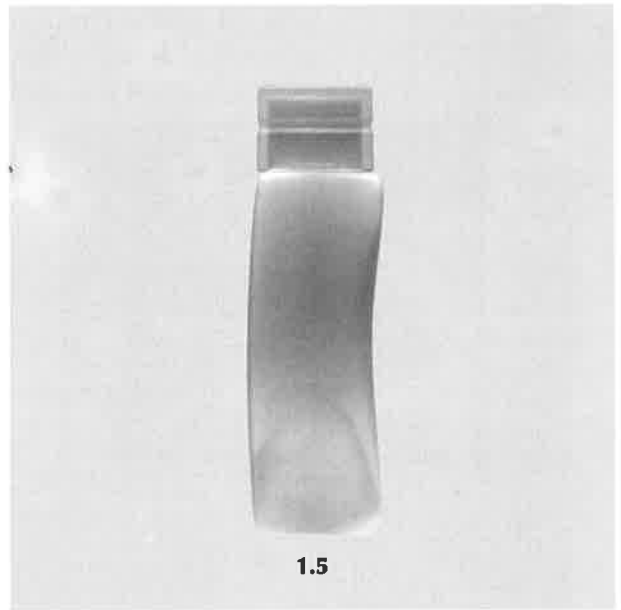
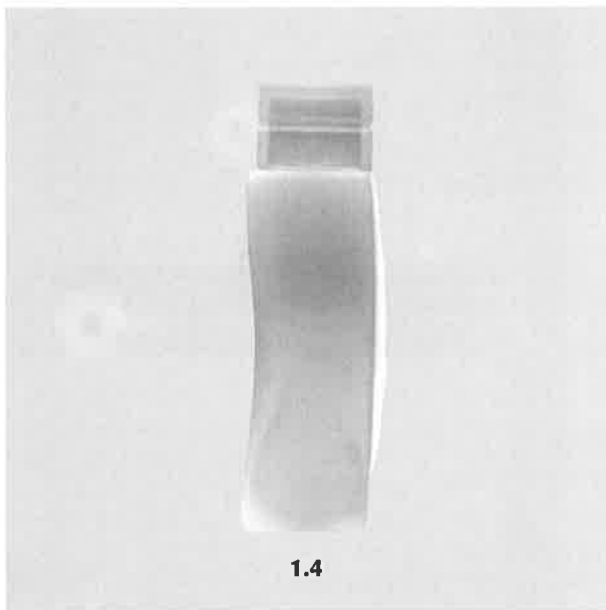
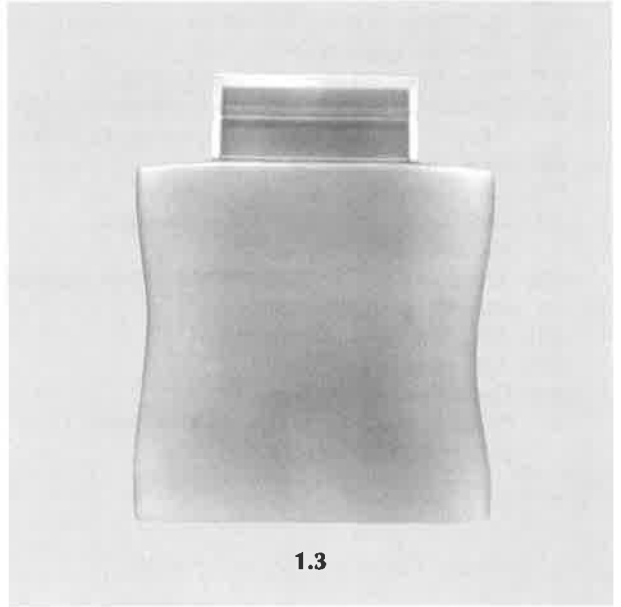
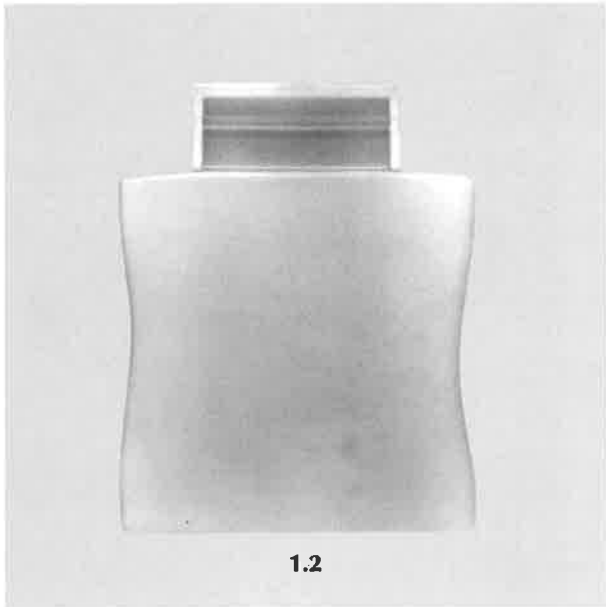

- (21) Αρ. Αίτησης Σχ.ή Υπ.: 970600051
 (15) Ημερ. Καταχώρησης: 07/11/1997
 (17) Ημερ. Λήξης 1ης πενταετίας: 07/11/2002
 (71) Καταθέτης(ες) : LOTTE CONFECTIONERY CO., LTD
 4 Ka-23, Yangryong-Dong, Youngdeungpo-Ku, SEOUL, , KOREA
 (30) Συμβ. Προτεραιότητα(ες): -
 (72) Δημιουργός(οι) : YOON HAE GEUN
 (74) Πληρεξούσιος: ΡΟΥΣΣΟΥ ANNA, Δικηγόρος
 Κουμπάρη 2 ΑΘΗΝΑ 106 74
 (74) Αντίκλητος: ΠΑΠΑΚΩΝΣΤΑΝΤΙΝΟΥ ΕΛΕΝΗ, Δικηγόρος
 Κουμπάρη 2 ΑΘΗΝΑ 106 74
 (28) Αριθμός Σχεδίων/Υποδειγμάτων:1
 (51) Διεθνής Ταξινόμηση: 09-03
 (54) Προσδιορισμός αντικειμένου:
 ΣΥΣΚΕΥΑΣΙΑ ΤΥΠΟΥ ΚΥΤΙΟΥ ΓΙΑ ΠΡΟΙΟΝΤΑ
 ΖΑΧΑΡΟΠΛΑΣΤΙΚΗΣ.



1.1



1.2

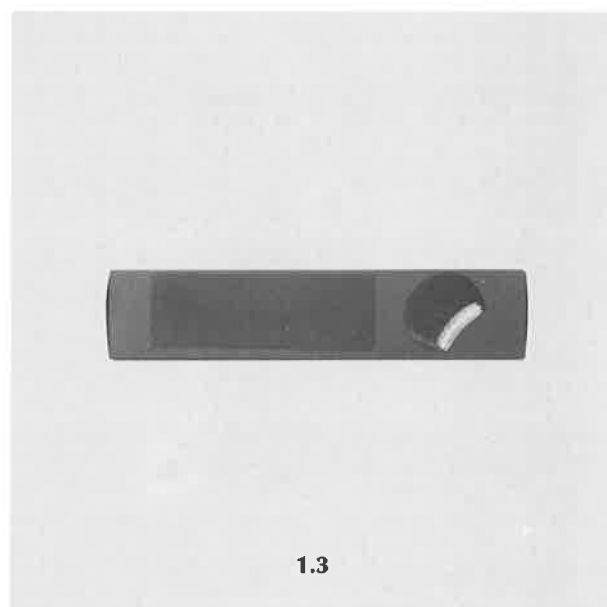

1.3

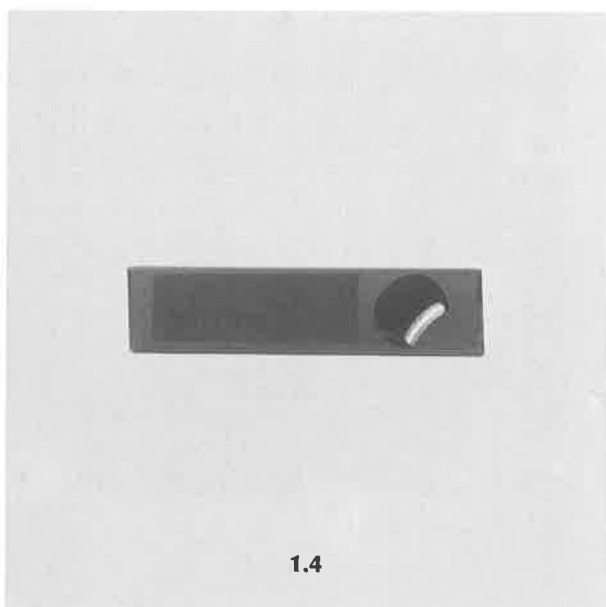

1.4

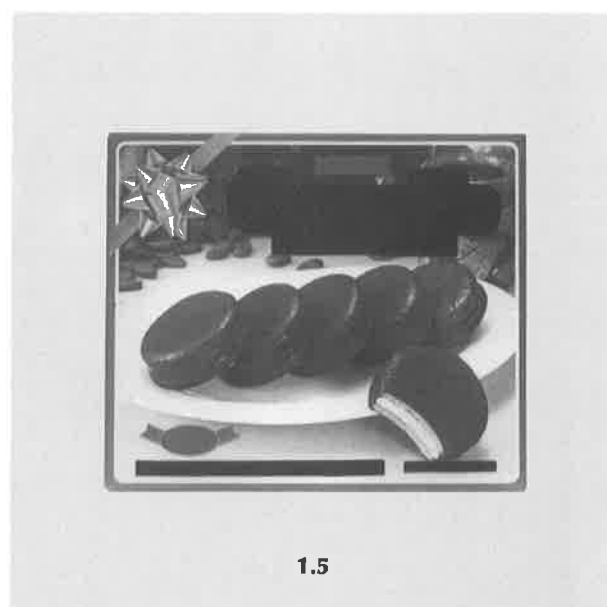

1.5

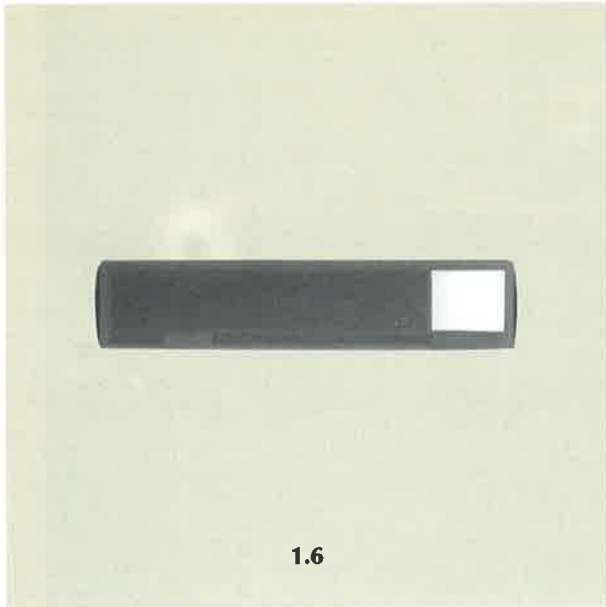

1.6

- (21) Αρ. Αίτησης Σχ.ή Υπ.: 970600052
(15) Ημερ. Καταχώρησης: 07/11/1997
(17) Ημερ. Λήξης 1ης πενταετίας: 07/11/2002
(71) Καταθέτης(ες) : FOLLI FOLLIE ABEE
Υμηττού 221-223, ΑΘΗΝΑ, 116 32, ΕΛΛΑΣ
(30) Συμβ.Προτεραιότητα(ες): -
(72) Δημιουργός(οι) : ΚΟΥΤΣΟΛΙΟΥΤΣΟΣ ΔΗΜΗΤΡΙΟΣ
(74) Πληρεξούσιος: -
(74) Αντίκλητος: ΑΝΑΓΝΩΣΤΟΠΟΥΛΟΥ ΒΑΣΙΛΙΚΗ
Υμηττού 221-223 ΑΘΗΝΑ 116 32
(28) Αριθμός Σχεδίων/Υποδειγμάτων:4
(51) Διεθνής Ταξινόμηση: 11-01
(54) Προσδιορισμός αντικειμένου:
ΣΧΕΔΙΟ ΛΙΘΟΥ ΣΕ ΣΧΗΜΑ ΔΑΚΡΥΟΥ ΚΑΙ ΕΠΙΚΟΛΛΗΜΕΝΑ ΣΤΟ
ΚΕΝΤΡΟ ΤΟΥ ΜΕΤΑΛΛΑ ΚΑΙ ΛΙΘΟΥΣ ΣΕ ΔΙΑΦΟΡΑ ΣΧΕΔΙΑ, Η
ΟΠΟΙΑ ΠΡΟΟΡΙΖΕΤΑΙ ΓΙΑ ΚΟΣΜΗΜΑ



1.1



1.2



2.1



- (21) Αρ. Αίτησης Σχ.ή Υπ.: 970600053
 (15) Ημερ. Καταχώρησης: 07/11/1997
 (17) Ημερ. Λήξης 1ης πενταετίας: 07/11/2002
 (71) Καταθέτης(ες) : FOLLI FOLLIE ABEE
 Υμηττού 221-223, ΑΘΗΝΑ, 116 32, ΕΛΛΑΣ
 (30) Συμβ.Προτεραιότητα(ες): -
 (72) Δημιουργός(οι) :ΚΟΥΤΣΟΛΙΟΥΤΣΟΣ ΔΗΜΗΤΡΗΣ
 (74) Πληρεξούσιος: -
 (74) Αντίκλητος: ΑΝΑΓΝΩΣΤΟΠΟΥΛΟΥ ΒΑΣΙΛΙΚΗ
 Υμηττού 221-223 ΑΘΗΝΑ 116 32
 (28) Αριθμός Σχεδίων/Υποδειγμάτων: 5
 (51) Διεθνής Ταξινόμηση: 11-01
 (54) Προσδιορισμός αντικείμενου:
 ΣΧΕΔΙΟ ΤΕΤΡΑΓΩΝΟΥ ΛΙΘΟΥ ΚΑΙ ΕΠΙΚΟΛΛΗΜΕΝΑ ΣΤΟ
 ΚΕΝΤΡΟ ΤΟΥ ΜΕΤΑΛΛΑ ΚΑΙ ΛΙΘΟΥΣ ΣΕ ΔΙΑΦΟΡΑ ΣΧΕΔΙΑ Η
 ΟΠΟΙΑ ΠΡΟΟΡΙΖΕΤΑΙ ΓΙΑ ΚΟΣΜΗΜΑ



2.1



2.2



3



4.1



4.2



5

- (21) Αρ. Αίτησης Σχ.ή Υπ.: 970600054
 (15) Ημερ. Καταχώρησης: 07/11/1997
 (17) Ημερ. Λήξης 1ης πενταετίας: 07/11/2002
 (71) Καταθέτης(ες) : FOLLI FOLLIE ABEE
 Υμηττού 221-223, ΑΘΗΝΑ, 116 32, ΕΛΛΑΣ
 (30) Συμβ.Προτεραιότητα(ες): -
 (72) Δημιουργός(οι) : ΚΟΥΤΣΟΛΙΟΥΤΣΟΣ ΔΗΜΗΤΡΗΣ
 (74) Πληρεξούσιος: -
 (74) Αντίκλητος: ΑΝΑΓΝΩΣΤΟΠΟΥΛΟΥ ΒΑΣΙΛΙΚΗ
 Υμηττού 221-223 ΑΘΗΝΑ 116 32
 (28) Αριθμός Σχεδίων/Υποδειγμάτων: 6
 (51) Διεθνής Ταξινόμηση: 11-01
 (54) Προσδιορισμός αντικειμένου:
 ΣΧΕΔΙΟ ΠΕΤΡΑΣ ΣΕ ΣΧΗΜΑ ΚΑΡΔΙΑΣ ΚΑΙ ΕΠΙΚΟΛΛΗΜΕΝΑ
 Σ' ΑΥΤΗΝ ΜΕΤΑΛΛΑ ΚΑΙ ΛΙΘΟΙ ΣΕ ΔΙΑΦΟΡΑ ΣΧΕΔΙΑ





- (21) Αρ. Αίτησης Σχ.ή Υπ.: 970600055
(15) Ημερ. Καταχώρησης: 07/11/1997
(17) Ημερ. Λήξης 1ης πενταετίας: 07/11/2002
(71) Καταθέτης(ες) : FOLLI FOLLIE ABEE
Υμηττού 221-223, ΑΘΗΝΑ, 116 32, ΕΛΛΑΣ
(30) Συμβ.Προτεραιότητα(ες): -
(72) Δημιουργός(οι) : ΚΟΥΤΣΟΛΙΟΥΤΣΟΣ ΔΗΜΗΤΡΗΣ
(74) Πληρεξούσιος: -
(74) Αντίκλητος: ΑΝΑΓΝΩΣΤΟΠΟΥΛΟΥ ΒΑΣΙΛΙΚΗ
Υμηττού 221-223 ΑΘΗΝΑ 116 32
(28) Αριθμός Σχεδίων/Υποδειγμάτων: 1
(51) Διεθνής Ταξινόμηση: 11-01
(54) Προσδιορισμός αντικειμένου:
ΣΧΕΔΙΟ ΚΡΕΜΑΣΤΟΥ ΚΟΣΜΗΜΑΤΟΣ ΠΟΥ ΠΑΡΟΥΣΙΑΖΕΙ
ΣΥΝΘΕΣΗ ΠΕΤΡΑΣ ΣΕ ΤΕΤΡΑΓΩΝΟ ΠΛΑΙΣΙΟ ΜΕ ΕΓΧΑΡΑΚΤΗ
ΕΠΙΦΑΝΕΙΑ ΚΑΤΑΣΚΕΥΑΖΟΜΕΝΟ ΑΠΟ ΠΟΛΥΤΙΜΟ ΜΕΤΑΛΛΟ





1.2

- (21) Αρ. Αίτησης Σχ.ή Υπ.: 970600056
- (15) Ημερ. Καταχώρησης: 07/11/1997
- (17) Ημερ. Λήξης 1ης πενταετίας: 07/11/2002
- (71) Καταθέτης(ες) : FOLLI FOLLIE ABEE
Υμηττού 221-223, ΑΘΗΝΑ, 116 32, ΕΛΛΑΣ
- (30) Συμβ.Προτεραιότητα(ες): -
- (72) Δημιουργός(οι) : ΚΟΥΤΣΟΛΙΟΥΤΣΟΣ ΔΗΜΗΤΡΗΣ
- (74) Πληρεξούσιος: -
- (74) Αντίκλητος: ΑΝΑΓΝΩΣΤΟΠΟΥΛΟΥ ΒΑΣΙΛΙΚΗ
Υμηττού 221-223 ΑΘΗΝΑ 116 32
- (28) Αριθμός Σχεδίων/Υποδειγμάτων:1
- (51) Διεθνής Ταξινόμηση: 11-01
- (54) Προσδιορισμός αντικειμένου:
ΣΧΕΔΙΟ ΚΡΕΜΑΣΤΟΥ ΚΟΣΜΗΜΑΤΟΣ ΠΟΥ ΠΑΡΟΥΣΙΑΖΕΙ ΕΝΑ
ΛΙΘΟ ΜΕΣΑ ΣΕ ΟΒΑΛ ΕΓΧΑΡΑΚΤΟ ΠΛΑΙΣΙΟ ΑΠΟ ΠΟΛΥΤΙΜΟ
ΜΕΤΑΛΛΟ



- (21) Αρ. Αίτησης Σχ.ή Υπ.: 970600057
- (15) Ημερ. Καταχώρησης: 07/11/1997
- (17) Ημερ. Λήξης 1ης πενταετίας: 07/11/2002
- (71) Καταθέτης(ες) : FOLLI FOLLIE ABEE
Υμηττού 221-223, ΑΘΗΝΑ, 116 32, ΕΛΛΑΣ
- (30) Συμβ. Προτεραιότητα(ες): -
- (72) Δημιουργός(οι) : ΚΟΥΤΣΟΛΙΟΥΤΣΟΣ ΔΗΜΗΤΡΙΟΣ
- (74) Πληρεξούσιος: -
- (74) Αντίκλητος: ΑΝΑΓΝΩΣΤΟΠΟΥΛΟΥ ΒΑΣΙΛΙΚΗ
Υμηττού 221-223 ΑΘΗΝΑ 116 32
- (28) Αριθμός Σχεδίων/Υποδειγμάτων:3
- (51) Διεθνής Ταξινόμηση: 11-01
- (54) Προσδιορισμός αντικειμένου:
ΣΥΝΘΕΣΗ ΛΙΘΟΥ ΜΕ ΜΕΤΑΛΛΟ ΔΙΑΚΟΣΜΗΜΕΝΟ ΜΕ
ΔΙΑΤΡΗΣΕΙΣ ΣΧΗΜΑΤΩΝ ΑΣΤΕΡΙΟΥ ΠΡΟΟΡΙΖΟΜΕΝΟ ΓΙΑ
ΚΟΣΜΗΜΑ



1



2



3

- (21) Αρ. Αίτησης Σχ.ή Υπ.: 970600058
 (15) Ημερ. Καταχώρησης: 07/11/1997
 (17) Ημερ. Λήξης 1ης πενταετίας: 07/11/2002
 (71) Καταθέτης(ες) : FOLLI FOLLIE ABEE
 Υμηττού 221-223, ΑΘΗΝΑ, 116 32, ΕΛΛΑΣ
 (30) Συμβ. Προτεραιότητα(ες): -
 (72) Δημιουργός(οι) : ΚΟΥΤΣΟΛΙΟΥΤΣΟΣ ΔΗΜΗΤΡΙΟΣ
 (74) Πληρεξούσιος: -
 (74) Αντίκλητος: ΑΝΑΓΝΩΣΤΟΠΟΥΛΟΥ ΒΑΣΙΛΙΚΗ
 Υμηττού 221-223 ΑΘΗΝΑ 116 32
 (28) Αριθμός Σχεδίων/Υποδειγμάτων: 2
 (51) Διεθνής Ταξινόμηση: 11-01
 (54) Προσδιορισμός αντικειμένου:
 ΣΧΕΔΙΟ ΠΟΥ ΑΠΟΤΥΠΩΝΕΙ ΣΤΡΟΓΥΛΗ ΠΕΤΡΑ ΜΕΡΙΚΩΣ
 ΚΑΛΥΜΕΝΗ ΜΕ ΕΝΑ Ή ΔΥΟ ΣΚΑΛΙΣΤΑ ΗΜΙΣΦΑΙΡΙΑ ΑΠΟ
 ΠΟΛΥΤΙΜΑ ΜΕΤΑΛΛΑ ΚΑΙ ΣΥΝΔΙΑΖΟΜΕΝΗ ΜΕ ΑΛΛΑ ΤΕΜΑΧΙΑ
 ΜΠΟΡΕΙ ΝΑ ΑΠΟΤΕΛΕΣΕΙ ΒΡΑΧΙΟΛΙ ΣΚΟΥΛΑΡΙΚΙ ΚΛΠ



1



2

- (21) Αρ. Αίτησης Σχ.ή Υπ.: 970600059
 (15) Ημερ. Καταχώρησης: 07/11/1997
 (17) Ημερ. Λήξης 1ης πενταετίας: 07/11/2002
 (71) Καταθέτης(ες) : FOLLI FOLLIE ABEE
 Υμηττού 221-223, ΑΘΗΝΑ, 116 32, ΕΛΛΑΣ
 (30) Συμβ. Προτεραιότητα(ες): -
 (72) Δημιουργός(οι) : ΚΟΥΤΣΟΛΙΟΥΤΣΟΣ ΔΗΜΗΤΡΙΟΣ
 (74) Πληρεξούσιος: -
 (74) Αντίκλητος: ΑΝΑΓΝΩΣΤΟΠΟΥΛΟΥ ΒΑΣΙΛΙΚΗ
 Υμηττού 221-223 ΑΘΗΝΑ 116 32
 (28) Αριθμός Σχεδίων/Υποδειγμάτων: 6
 (51) Διεθνής Ταξινόμηση: 11-01
 (54) Προσδιορισμός αντικειμένου:
 ΣΧΕΔΙΟ ΣΤΡΟΓΓΥΛΗΣ ΠΕΤΡΑΣ ΚΑΙ ΕΠΙΚΟΛΥΜΕΝΑ ΣΤΟ
 ΚΕΝΤΡΟ ΤΗΣ ΜΕΤΑΛΛΑ ΚΑΙ ΛΙΘΟΥΣ ΣΕ ΔΙΑΦΟΡΑ ΣΧΕΔΙΑ, Η
 ΟΠΟΙΑ ΠΡΟΟΡΙΖΕΤΑΙ ΓΙΑ ΚΟΣΜΗΜΑ





4



5

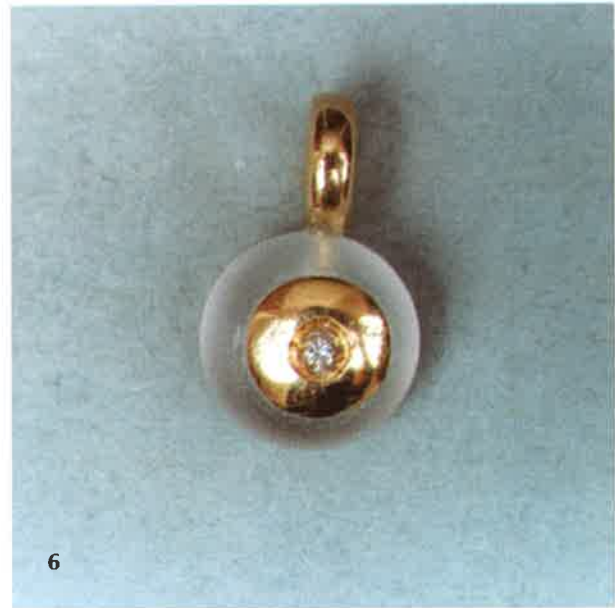

6

- (21) Αρ. Αίτησης Σχ.ή Υπ.: 970600060
(15) Ημερ. Καταχώρησης: 07/11/1997
(17) Ημερ. Λήξης 1ης πενταετίας: 07/11/2002
(71) Καταθέτης(ες): FOLLI FOLLIE ABEE
Υμηττού 221-223, ΑΘΗΝΑ, 116 32, ΕΛΛΑΣ
(30) Συμβ. Προτεραιότητα(ες): -
(72) Δημιουργός(οι): ΚΟΥΤΣΟΛΙΟΥΤΣΟΣ ΔΗΜΗΤΡΙΟΣ
(74) Πληρεξούσιος: -
(74) Αντίκλητος: ΑΝΑΓΝΩΣΤΟΠΟΥΛΟΥ ΒΑΣΙΛΙΚΗ
Υμηττού 221-223 ΑΘΗΝΑ 116 32
(28) Αριθμός Σχεδίων/Υποδειγμάτων: 3
(51) Διεθνής Ταξινόμηση: 11-01
(54) Προσδιορισμός αντικειμένου:
ΣΥΝΘΕΣΗ ΛΙΘΟΥ ΜΕ ΜΕΤΑΛΛΟ ΔΙΑΚΟΣΜΗΜΕΝΟ ΜΕ
ΔΙΑΤΡΗΣΕΙΣ ΣΧΕΔΙΩΝ ΚΑΡΔΙΑΣ ΠΡΟΟΡΙΖΟΜΕΝΗ ΓΙΑ ΣΧΕΔΙΟ
ΚΟΣΜΗΜΑΤΟΣ



1



- (21) Αρ. Αίτησης Σχ.ή Υπ.: 970600061
- (15) Ημερ. Καταχώρησης: 07/11/1997
- (17) Ημερ. Λήξης 1ης πενταετίας: 07/11/2002
- (71) Καταθέτης(ες): FOLLI FOLLIE ABEE
Υμηττού 221-223, ΑΘΗΝΑ, 116 32, ΕΛΛΑΣ
- (30) Συμβ. Προτεραιότητα(ες): -
- (72) Δημιουργός(οι): ΚΟΥΤΣΟΛΙΟΥΤΣΟΣ ΔΗΜΗΤΡΙΟΣ
- (74) Πληρεξούσιος: -
- (74) Αντίκλητος: ΑΝΑΓΝΩΣΤΟΠΟΥΛΟΥ ΒΑΣΙΛΙΚΗ
Υμηττού 221-223 ΑΘΗΝΑ 116 32
- (28) Αριθμός Σχεδίων/Υποδειγμάτων: 4
- (51) Διεθνής Ταξινόμηση: 11-01
- (54) Προσδιορισμός αντικειμένου:
ΣΥΝΘΕΣΗ ΛΙΘΟΥ ΜΕ ΜΕΤΑΛΛΟ ΣΕ ΣΧΗΜΑ ΚΑΡΔΙΑΣ ΜΕ
ΔΙΑΤΡΗΣΕΙΣ ΣΕ ΣΧΗΜΑΤΑ ΚΑΡΔΙΑΣ ΠΡΟΟΡΙΖΟΜΕΝΗ ΓΙΑ
ΣΧΕΔΙΟ ΚΟΣΜΗΜΑΤΟΣ





- (21) Αρ. Αίτησης Σχ.ή Υπ.: 970600062
- (15) Ημερ. Καταχώρησης: 07/11/1997
- (17) Ημερ. Λήξης 1ης πενταετίας: 07/11/2002
- (71) Καταθέτης(ες): FOLLI FOLLIE ABEE
Υμηττού 221-223, ΑΘΗΝΑ, 116 32, ΕΛΛΑΣ
- (30) Συμβ. Προτεραιότητα(ες): -
- (72) Δημιουργός(οι): ΚΟΥΤΣΟΛΙΟΥΤΣΟΣ ΔΗΜΗΤΡΙΟΣ
- (74) Πληρεξούσιος: -
- (74) Αντίκλητος: ΑΝΑΓΝΩΣΤΟΠΟΥΛΟΥ ΒΑΣΙΛΙΚΗ
Υμηττού 221-223 ΑΘΗΝΑ 116 32
- (28) Αριθμός Σχεδίων/Υποδειγμάτων: 3
- (51) Διεθνής Ταξινόμηση: 11-01
- (54) Προσδιορισμός αντικειμένου:
ΣΧΕΔΙΟ ΚΡΕΜΑΣΤΟΥ ΚΟΣΜΗΜΑΤΟΣ ΠΟΥ ΠΑΡΟΥΣΙΑΖΕΙ
ΣΥΝΘΕΣΗ ΠΕΤΡΑΣ ΣΕ ΒΑΣΗ ΑΠΟ ΠΟΛΥΤΙΜΑ ΜΕΤΑΛΛΑ ΜΕ
ΕΙΧΑΡΑΚΤΗ ΕΠΙΦΑΝΕΙΑ ΠΟΥ ΣΥΝΔΙΑΖΟΜΕΝΟ ΜΕ ΚΡΙΚΟΥΣ
ΚΑΙ ΑΛΥΣΙΔΕΣ ΠΡΟΟΡΙΖΕΤΑΙ ΓΙΑ ΚΟΛΙΕ





3

- (21) Αρ. Αίτησης Σχ.ή Υπ.: 970600063
 (15) Ημερ. Καταχώρησης: 07/11/1997
 (17) Ημερ. Λήξης 1ης πενταετίας: 07/11/2002
 (71) Καταθέτης(ες): FOLLI FOLLIE ABEE
 Υμηττού 221-223, ΑΘΗΝΑ, 116 32, ΕΛΛΑΣ
 (30) Συμβ. Προτεραιότητα(ες): -
 (72) Δημιουργός(οι): ΚΟΥΤΣΟΛΙΟΥΤΣΟΣ ΔΗΜΗΤΡΙΟΣ
 (74) Πληρεξούσιος: -
 (74) Αντίκλητος: ΑΝΑΓΝΩΣΤΟΠΟΥΛΟΥ ΒΑΣΙΛΙΚΗ
 Υμηττού 221-223 ΑΘΗΝΑ 116 32
 (28) Αριθμός Σχεδίων/Υποδειγμάτων: 1
 (51) Διεθνής Ταξινόμηση: 11-01
 (54) Προσδιορισμός αντικειμένου:
 ΣΧΕΔΙΟ ΚΟΣΜΗΜΑΤΟΣ ΠΟΥ ΑΠΟΤΥΠΩΝΕΙ ΠΕΤΡΑ ΜΕΣΑ ΣΕ
 ΣΤΡΟΓΓΥΛΗ ΒΑΣΗ ΑΠΟ ΠΟΛΥΤΙΜΑ ΜΕΤΑΛΛΑ ΚΑΙ ΕΝΘΕΤΟΥΣ
 ΛΙΘΟΥΣ ΠΕΡΙΦΕΡΕΙΑΚΑ



- (21) Αρ. Αίτησης Σχ.ή Υπ.: 970600064
 (15) Ημερ. Καταχώρησης: 07/11/1997
 (17) Ημερ. Λήξης 1ης πενταετίας: 07/11/2002
 (71) Καταθέτης(ες): FOLLI FOLLIE ABEE
 Υμηττού 221-223, ΑΘΗΝΑ, 116 32, ΕΛΛΑΣ
 (30) Συμβ. Προτεραιότητα(ες): -
 (72) Δημιουργός(οι): ΚΟΥΤΣΟΛΙΟΥΤΣΟΣ ΔΗΜΗΤΡΙΟΣ
 (74) Πληρεξούσιος: -
 (74) Αντίκλητος: ΑΝΑΓΝΩΣΤΟΠΟΥΛΟΥ ΒΑΣΙΛΙΚΗ
 Υμηττού 221-223 ΑΘΗΝΑ 116 32
 (28) Αριθμός Σχεδίων/Υποδειγμάτων: 3
 (51) Διεθνής Ταξινόμηση: 11-01
 (54) Προσδιορισμός αντικειμένου:
 ΣΥΝΘΕΣΗ ΛΙΘΟΥ ΜΕ ΜΕΤΑΛΛΟ ΔΙΑΚΟΣΜΗΜΕΝΟ ΜΕ
 ΔΙΑΤΡΗΣΕΙΣ ΣΧΗΜΑΤΟΣ ΛΟΥΛΟΥΔΙΟΥ ΠΡΟΟΡΙΖΟΜΕΝΗ ΓΙΑ
 ΣΧΕΔΙΟ ΚΟΣΜΗΜΑΤΟΣ



1



2



3

- (21) Αρ. Αίτησης Σχ.ή Υπ.: 970600065
(15) Ημερ. Καταχώρησης: 07/11/1997
(17) Ημερ. Λήξης 1ης πενταετίας: 07/11/2002
(71) Καταθέτης(ες): FOLLI FOLLIE ABEE
Υμηττού 221-223, ΑΘΗΝΑ, 116 32, ΕΛΛΑΣ
(30) Συμβ. Προτεραιότητα(ες): -
(72) Δημιουργός(οι): ΚΟΥΤΣΟΛΙΟΥΤΣΟΣ ΔΗΜΗΤΡΙΟΣ
(74) Πληρεξούσιος: -
(74) Αντίκλητος: ΑΝΑΓΝΩΣΤΟΠΟΥΛΟΥ ΒΑΣΙΛΙΚΗ
Υμηττού 221-223 ΑΘΗΝΑ 116 32
(28) Αριθμός Σχεδίων/Υποδειγμάτων: 1
(51) Διεθνής Ταξινόμηση: 11-01
(54) Προσδιορισμός αντικειμένου:
ΣΥΝΘΕΣΗ ΛΙΘΟΥ ΜΕ ΜΕΤΑΛΛΟ ΔΙΑΚΟΣΜΗΜΕΝΟ ΜΕ
ΔΙΑΤΡΗΣΕΙΣ ΣΧΗΜΑΤΟΣ ΣΤΑΥΡΟΥ ΠΡΟΟΡΙΖΟΜΕΝΗ ΓΙΑ
ΣΧΕΔΙΟ ΚΟΣΜΗΜΑΤΟΣ



1.1



1.2

- (21) Αρ. Αίτησης Σχ.ή Υπ.: 970600066
 (15) Ημερ. Καταχώρησης: 07/11/1997
 (17) Ημερ. Λήξης 1ης πενταετίας: 07/11/2002
 (71) Καταθέτης(ες): FOLLI FOLLIE ABEE
 Υμηττού 221-223, ΑΘΗΝΑ, 116 32, ΕΛΛΑΣ
 (30) Συμβ. Προτεραιότητα(ες): -
 (72) Δημιουργός(οι): ΚΟΥΤΣΟΛΙΟΥΤΣΟΣ ΔΗΜΗΤΡΙΟΣ
 (74) Πληρεξούσιος: -
 (74) Αντίκλητος: ΑΝΑΓΝΩΣΤΟΠΟΥΛΟΥ ΒΑΣΙΛΙΚΗ
 Υμηττού 221-223 ΑΘΗΝΑ 116 32
 (28) Αριθμός Σχεδίων/Υποδειγμάτων: 2
 (51) Διεθνής Ταξινόμηση: 11-01
 (54) Προσδιορισμός αντικειμένου:
 ΣΧΕΔΙΟ ΚΟΣΜΗΜΑΤΟΣ ΠΟΥ ΑΠΟΤΥΠΩΝΕΙ ΠΕΤΡΑ ΜΕΣΑ ΣΕ
 ΤΕΤΡΑΓΩΝΙΣΜΕΝΗ ΒΑΣΗ ΑΠΟ ΠΟΛΥΤΙΜΑ ΜΕΤΑΛΛΑ ΜΕ
 ΕΝΘΕΤΕΣ ΠΕΤΡΕΣ ΠΕΡΙΦΕΡΕΙΑΚΑ



1.1



1.2



2

- (21) Αρ. Αίτησης Σχ.ή Υπ.: 970600067
 (15) Ημερ. Καταχώρησης: 07/11/1997
 (17) Ημερ. Λήξης 1ης πενταετίας: 07/11/2002
 (71) Καταθέτης(ες): FOLLI FOLLIE ABEE
 Υμηττού 221-223, ΑΘΗΝΑ, 116 32, ΕΛΛΑΣ
 (30) Συμβ. Προτεραιότητα(ες): -
 (72) Δημιουργός(οι): ΚΟΥΤΣΟΛΙΟΥΤΣΟΣ ΔΗΜΗΤΡΙΟΣ
 (74) Πληρεξούσιος: -
 (74) Αντίκλητος: ΑΝΑΓΝΩΣΤΟΠΟΥΛΟΥ ΒΑΣΙΛΙΚΗ
 Υμηττού 221-223 ΑΘΗΝΑ 116 32
 (28) Αριθμός Σχεδίων/Υποδειγμάτων: 3
 (51) Διεθνής Ταξινόμηση: 11-01
 (54) Προσδιορισμός αντικειμένου:
 ΣΥΝΘΕΣΗ ΛΙΘΟΥ ΜΕ ΜΕΤΑΛΛΟ ΔΙΑΚΟΣΜΗΜΕΝΟ ΜΕ
 ΔΙΑΤΡΗΣΕΙΣ ΔΙΑΦΟΡΩΝ ΣΧΗΜΑΤΩΝ ΟΠΩΣ ΑΣΤΕΡΙΑ,
 ΗΜΙΣΕΛΗΝΟΣ, ΚΥΚΛΟΙ ΠΡΟΟΡΙΖΟΜΕΝΗ ΓΙΑ ΣΧΕΔΙΟ
 ΚΟΣΜΗΜΑΤΟΣ



1



- (21) Αρ. Αίτησης Σχ.ή Υπ.: 970600068
(15) Ημερ. Καταχώρησης: 07/11/1997
(17) Ημερ. Λήξης 1ης πενταετίας: 07/11/2002
(71) Καταθέτης(ες): FOLLI FOLLIE ABEE
Υμηττού 221-223, ΑΘΗΝΑ, 116 32, ΕΛΛΑΣ
(30) Συμβ. Προτεραιότητα(ες): -
(72) Δημιουργός(οι): ΚΟΥΤΣΟΛΙΟΥΤΣΟΣ ΔΗΜΗΤΡΙΟΣ
(74) Πληρεξούσιος: -
(74) Αντίκλητος: ΑΝΑΓΝΩΣΤΟΠΟΥΛΟΥ ΒΑΣΙΛΙΚΗ
Υμηττού 221-223 ΑΘΗΝΑ 116 32
(28) Αριθμός Σχεδίων/Υποδειγμάτων: 2
(51) Διεθνής Ταξινόμηση: 11-01
(54) Προσδιορισμός αντικειμένου:
ΣΧΕΔΙΟ ΑΣΣΥΜΕΤΡΟΥ ΑΣΤΕΡΙΟΥ ΕΞΙ ΑΚΤΙΝΩΝ ΜΕ
ΕΠΙΚΟΛΛΗΜΕΝΟ ΣΕ ΑΥΤΟ ΟΜΟΙΟ ΜΙΚΡΟΤΕΡΟ ΤΟΥ
ΠΡΟΟΡΙΖΟΜΕΝΟ ΓΙΑ ΣΚΟΥΛΑΡΙΚΙ Ή ΑΛΛΑ ΚΟΣΜΗΜΑ



- (21) Αρ. Αίτησης Σχ. ή Υπ.: 970600069
 (15) Ημερ. Καταχώρησης: 07/11/1997
 (17) Ημερ. Λήξης 1ης πενταετίας: 07/11/2002
 (71) Καταθέτης(ες): FOLLI FOLLIE ABEE
 Υμηττού 221-223, ΑΘΗΝΑ, 116 32, ΕΛΛΑΣ
 (30) Συμβ. Προτεραιότητα(ες): -
 (72) Δημιουργός(οι): ΚΟΥΤΣΟΛΙΟΥΤΣΟΣ ΔΗΜΗΤΡΙΟΣ
 (74) Πληρεξούσιος: -
 (74) Αντίκλητος: ΑΝΑΓΝΩΣΤΟΠΟΥΛΟΥ ΒΑΣΙΛΙΚΗ
 Υμηττού 221-223 ΑΘΗΝΑ 116 32
 (28) Αριθμός Σχεδίων/Υποδειγμάτων: 1
 (51) Διεθνής Ταξινόμηση: 11-01
 (54) Προσδιορισμός αντικειμένου:
 ΣΧΕΔΙΟ ΤΕΜΑΧΙΟΥ ΑΠΟ ΠΟΛΥΤΙΜΑ ΜΕΤΑΛΛΑ ΠΟΥ
 ΣΥΝΔΥΑΖΕΤΑΙ ΜΕ ΣΤΡΟΓΓΥΛΗ ΠΕΤΡΑ ΩΣΤΕ ΝΑ ΑΠΟΤΕΛΕΣΕΙ
 ΣΚΟΥΛΑΡΙΚΙ, Ή ΜΕ ΑΛΛΑ ΤΕΜΑΧΙΑ ΩΣΤΕ ΝΑ ΑΠΟΤΕΛΕΣΕΙ
 ΚΟΣΜΗΜΑ



- (21) Αρ. Αίτησης Σχ.ή Υπ.: 970600070
 (15) Ημερ. Καταχώρησης: 10/11/1997
 (17) Ημερ. Λήξης 1ης πενταετίας: 10/11/2002
 (71) Καταθέτης(ες): KONINKLIJKE PTT NEDERLAND N.V.
 Stationsweg 10, GRONINGEN AC, 9726, NETHERLANDS
 (30) Συμβ. Προτεραιότητα(ες): -
 (72) Δημιουργός(οι): DE BOER MENNO
 (74) Πληρεξούσιος: ΠΕΤΡΟΠΟΥΛΟΥ-ΖΑΧΑΡΙΑ ΑΡΤΕΜΙΣ, Δικηγ.
 Πανεπιστημίου 42 ΑΘΗΝΑ 106 79
 (74) Αντίκλητος: ΦΡΥΔΑ-ΛΑΔΑ ΕΛΛΗ, Δικηγόρος
 Πανεπιστημίου 42 ΑΘΗΝΑ 106 79
 (28) Αριθμός Σχεδίων/Υποδειγμάτων: 1
 (51) Διεθνής Ταξινόμηση: 14-03
 (54) Προσδιορισμός αντικειμένου:
 ΑΣΥΡΜΑΤΟΣ ΑΝΑΓΝΩΣΤΗΣ ΚΑΡΤΩΝ

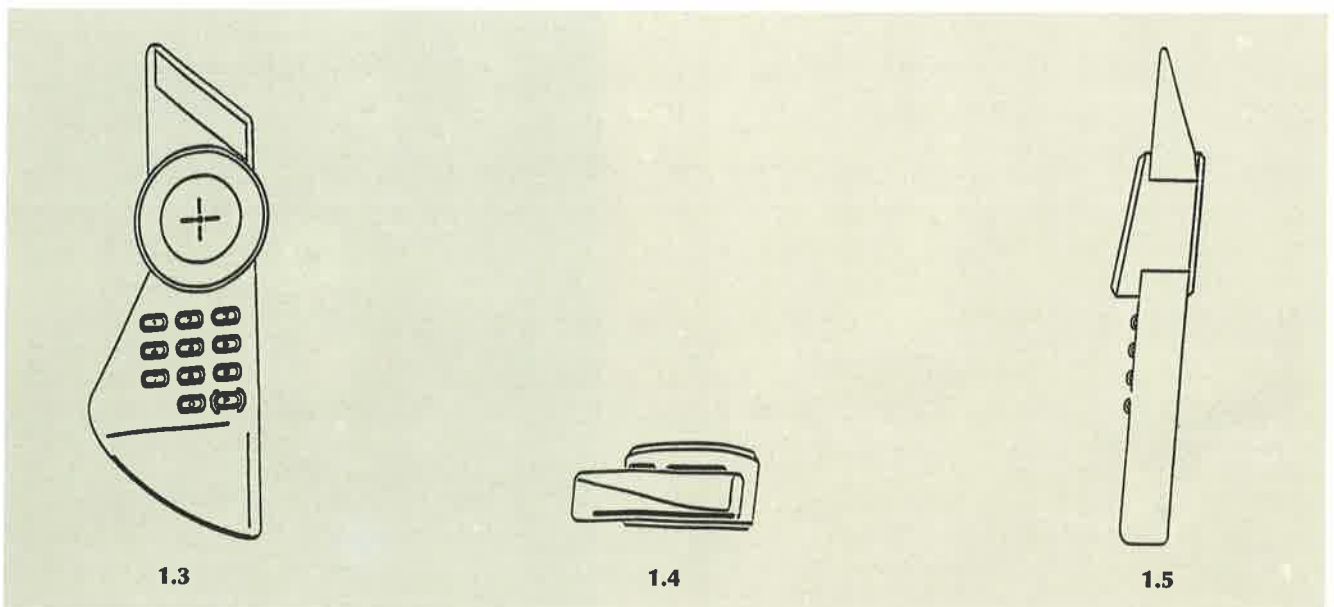
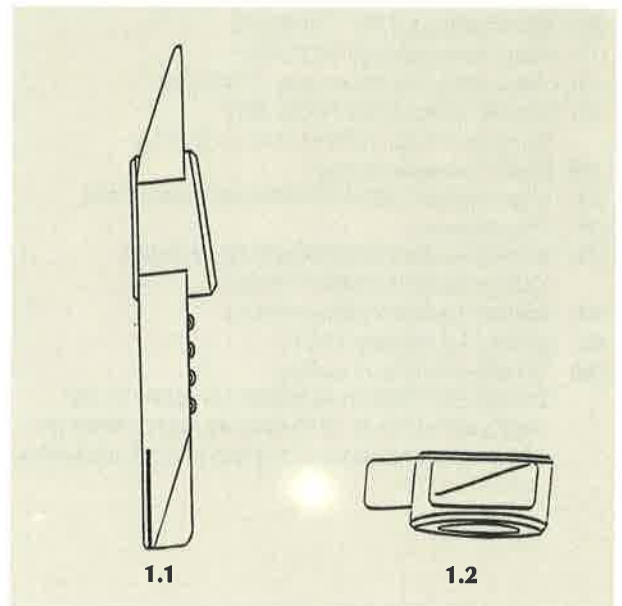

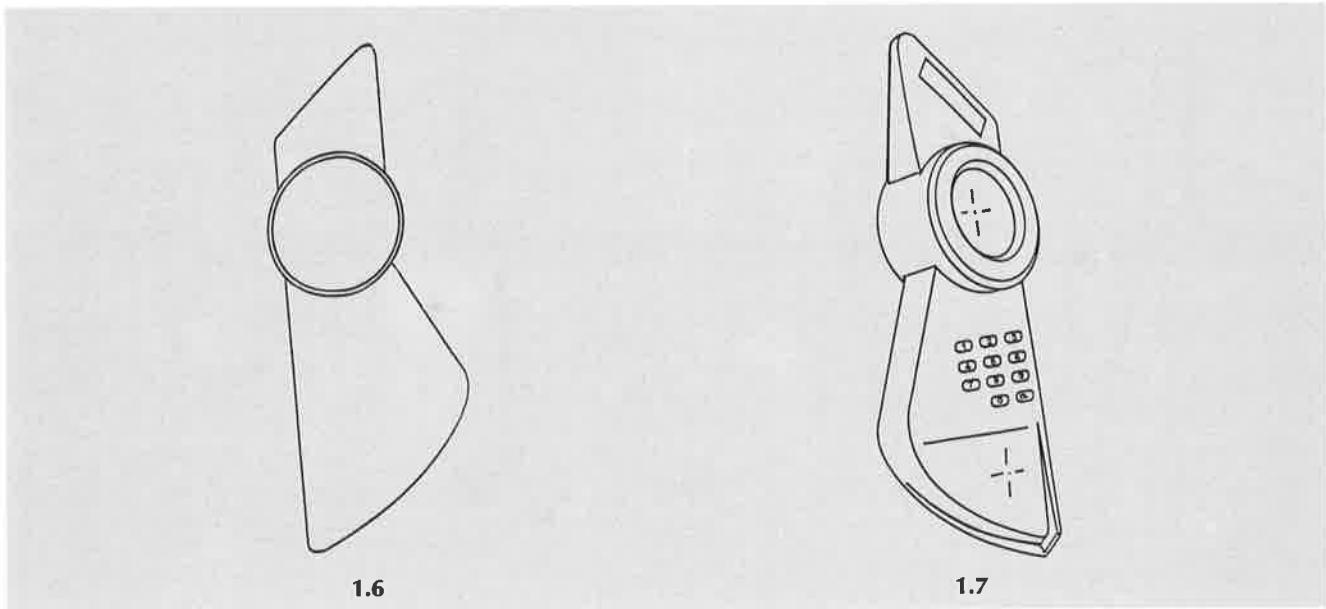

- (21) Αρ. Αίτησης Σχ.ή Υπ.: 970600071
 (15) Ημερ. Καταχώρησης: 10/11/1997
 (17) Ημερ. Λήξης 1ης πενταετίας: 10/11/2002
 (71) Καταθέτης(ες): KONINKLIJKE PTT NEDERLAND N.V.
 Stationsweg 10, GRONINGEN AC, 9726, NETHERLANDS
 (30) Συμβ. Προτεραιότητα(ες): -
 (72) Δημιουργός(οι): GROENENDIJK HUIBRECHT
 (74) Πληρεξούσιος: ΠΕΤΡΟΠΟΥΛΟΥ-ΖΑΧΑΡΙΑ ΑΡΤΕΜΙΣ, Δικηγ.
 Πανεπιστημίου 42 ΑΘΗΝΑ 106 79
 (74) Αντίκλητος: ΦΡΥΔΑ-ΛΑΔΑ ΕΛΛΗ, Δικηγόρος
 Πανεπιστημίου 42 ΑΘΗΝΑ 106 79
 (28) Αριθμός Σχεδίων/Υποδειγμάτων: 1
 (51) Διεθνής Ταξινόμηση: 14-03
 (54) Προσδιορισμός αντικειμένου:
 ΤΗΛΕΦΩΝΙΚΗ ΣΥΣΚΕΥΗ ΑΜΦΙΔΡΟΜΗΣ ΔΡΑΣΕΩΣ

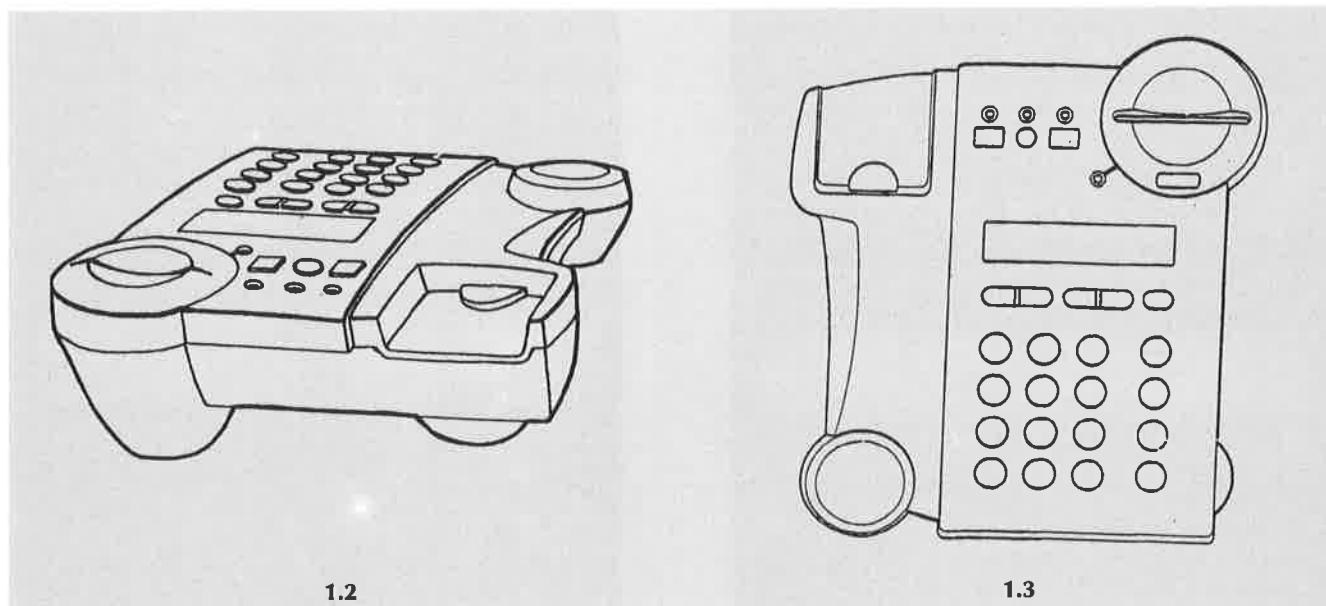
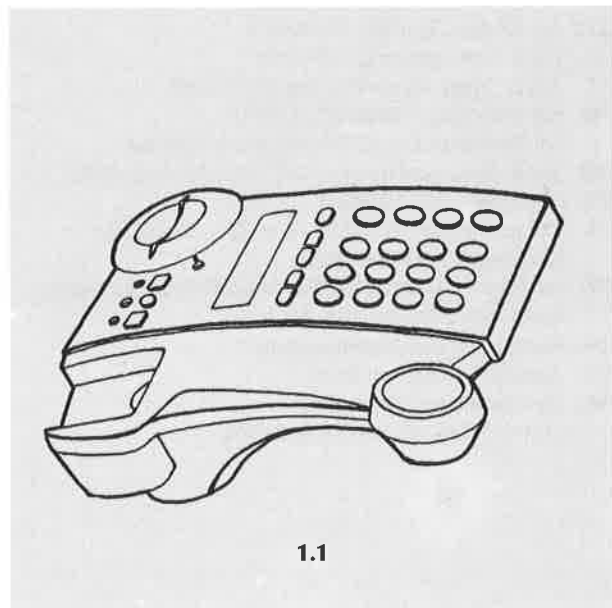

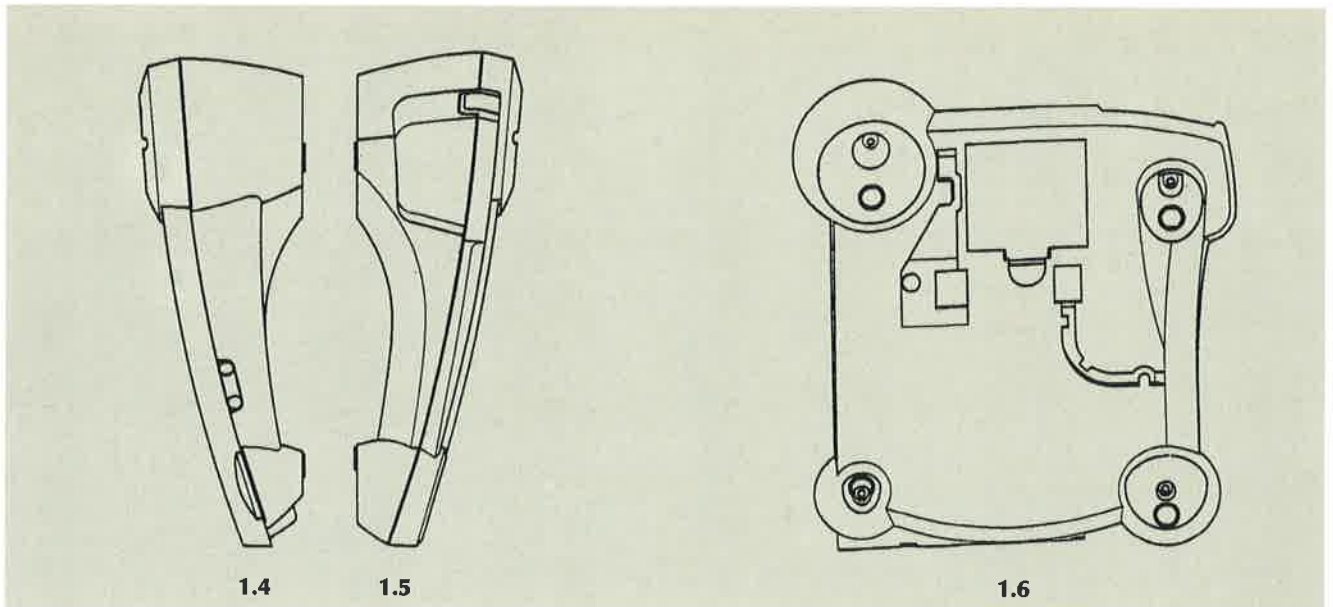

- (21) Αρ. Αίτησης Σχ.ή Υπ.: 970600072
 (15) Ημερ. Καταχώρησης: 11/11/1997
 (17) Ημερ. Λήξης 1ης πενταετίας: 11/11/2002
 (71) Καταθέτης(ες): GRABHER RUDOLF
 Schillerstrasse 23a, LUSTENAU, 6890, AUSTRIA
 (30) Συμβ. Προτεραιότητα(ες): MU-1885-97/12-05-97/AT
 (72) Δημιουργός(οι): GRABHER RUDOLF
 (74) Πληρεξούσιος: ΣΑΡΔΕΛΗ ΘΕΟΔΟΣΙΑ, Δικηγόρος
 Κουμπάρη 2 ΑΘΗΝΑ 106 74
 (74) Αντίκλητος: ΠΑΠΑΚΩΝΣΤΑΝΤΙΝΟΥ ΕΛΕΝΗ, Δικηγόρος
 Κουμπάρη 2 ΑΘΗΝΑ 106 74
 (28) Αριθμός Σχεδίων/Υποδειγμάτων: 1
 (51) Διεθνής Ταξινόμηση: 01-01
 (54) Προσδιορισμός αντικειμένου:
 ΠΑΤΑΤΟΠΙΤΑ ΜΕ ΓΕΜΙΣΗ ΚΡΕΑΤΟΣ



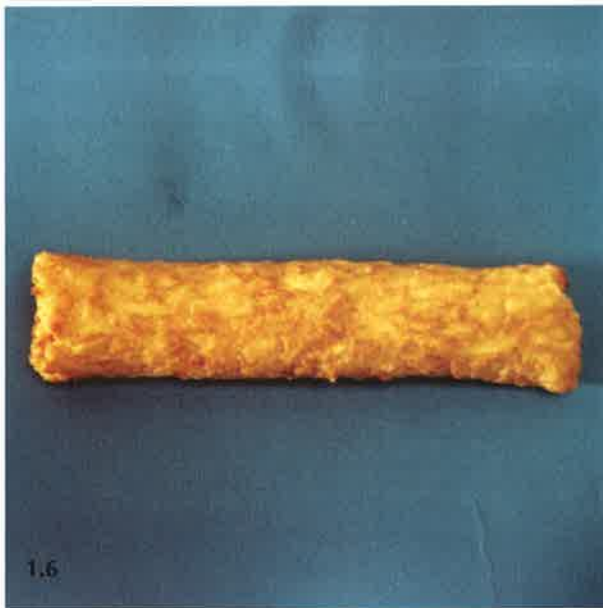

- (21) Αρ. Αίτησης Σχ.ή Υπ.: 970600073
- (15) Ημερ. Καταχώρησης: 12/11/1997
- (17) Ημερ. Λήξης 1ης πενταετίας: 12/11/2002
- (71) Καταθέτης(ες): ΣΑΠΑΝΟΣ ΠΕΤΡΟΥ ΑΝΔΡΟΝΙΚΟΣ
Βουκουρεστίου 24, ΑΘΗΝΑ, 106 71, ΕΛΛΑΣ
- (30) Συμβ. Προτεραιότητα(ες): -
- (72) Δημιουργός(οι): ΣΑΠΑΝΟΣ ΑΝΔΡΟΝΙΚΟΣ
- (74) Πληρεξούσιος: ΤΟΜΠΡΟΣ ΗΛΙΑΣ, Δικηγόρος
Πατησίων 48 ΑΘΗΝΑ 106 782
- (74) Αντίκλητος: ΤΟΜΠΡΟΣ ΗΛΙΑΣ, Δικηγόρος
Πατησίων 48 ΑΘΗΝΑ 106 82
- (28) Αριθμός Σχεδίων/Υποδειγμάτων: 4
- (51) Διεθνής Ταξινόμηση: 11-01
- (54) Προσδιορισμός αντικειμένου:
ΚΟΣΜΗΜΑ





- (21) Αρ. Αίτησης Σχ.ή Υπ.: 970600074
(15) Ημερ. Καταχώρησης: 12/11/1997
(17) Ημερ. Λήξης 1ης πενταετίας: 12/11/2002
(71) Καταθέτης(ες): ΣΑΓΙΑΝΟΣ ΠΕΤΡΟΥ ΑΝΔΡΟΝΙΚΟΣ
Βουκουρεστίου 24, ΑΘΗΝΑ, 106 71, ΕΛΛΑΣ
(30) Συμβ. Προτεραιότητα(ες): -
(72) Δημιουργός(οι): ΣΑΓΙΑΝΟΣ ΑΝΔΡΟΝΙΚΟΣ
(74) Πληρεξούσιος: ΤΟΜΠΡΟΣ ΗΛΙΑΣ, Δικηγόρος
Πατησίων 48 ΑΘΗΝΑ 106 82
(74) Αντίκλητος: ΤΟΜΠΡΟΣ ΗΛΙΑΣ, Δικηγόρος
Πατησίων 48 ΑΘΗΝΑ 106 82
(28) Αριθμός Σχεδίων/Υποδειγμάτων: 1
(51) Διεθνής Ταξινόμηση: 09-03
(54) Προσδιορισμός αντικειμένου:
ΣΥΣΚΕΥΑΣΙΑ

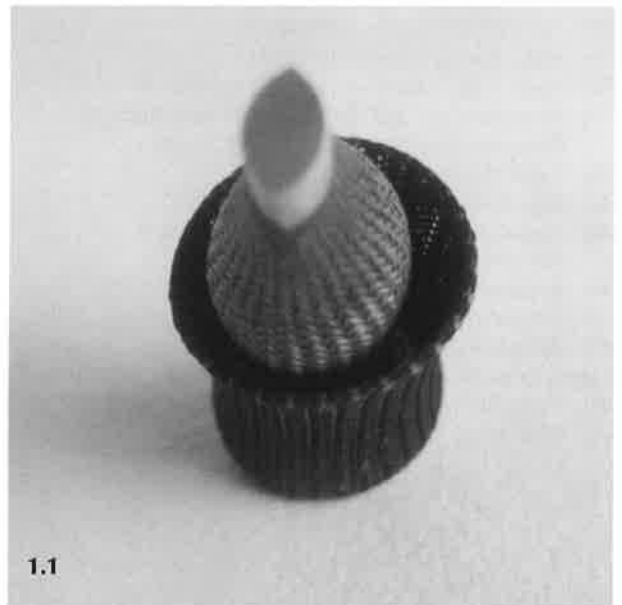

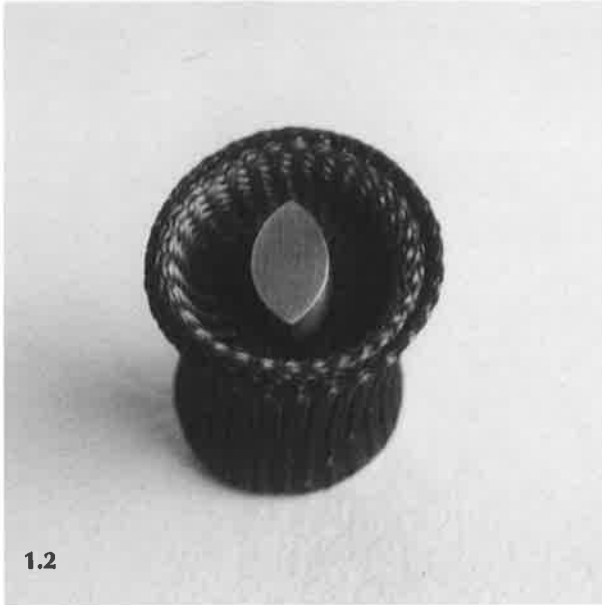

- (21) Αρ. Αίτησης Σχ.ή Υπ.: 970600075
- (15) Ημερ. Καταχώρησης: 12/11/1997
- (17) Ημερ. Λήξης 1ης πενταετίας: 12/11/2002
- (71) Καταθέτης(ες): ROCKBROOK HOLDINGS LIMITED
65 Main Street, P.O.Box 3463,, ROAD TOWN, TORTOLA, VIRGIN ISLANDS
- (30) Συμβ. Προτεραιότητα(ες): 1499-97/14-05-97/AU
- (72) Δημιουργός(οι): VASYLI PHILLIP JOHN
- (74) Πληρεξούσιος: ΛΥΜΠΕΡΗΣ ΝΙΚΟΛΑΟΣ, Δικηγόρος
Στουρνάρα 37 ΑΘΗΝΑ 106 82
- (74) Αντίκλητος: ΛΥΜΠΕΡΗΣ ΝΙΚΟΛΑΟΣ, Δικηγόρος
Στουρνάρα 37 ΑΘΗΝΑ 106 82
- (28) Αριθμός Σχεδίων/Υποδειγμάτων: 1
- (51) Διεθνής Ταξινόμηση: 02-04
- (54) Προσδιορισμός αντικειμένου:
ΠΕΔΙΛΑ

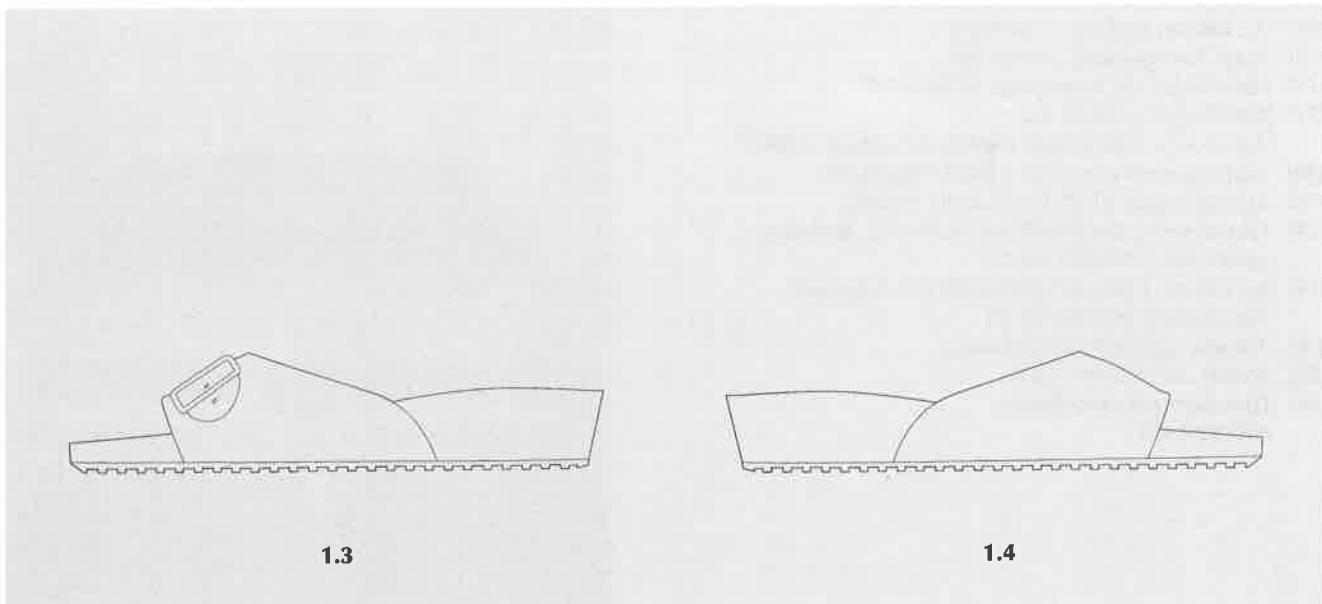
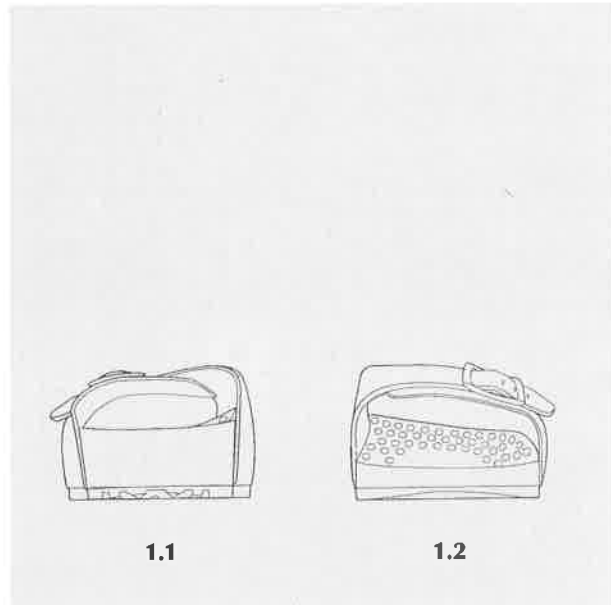

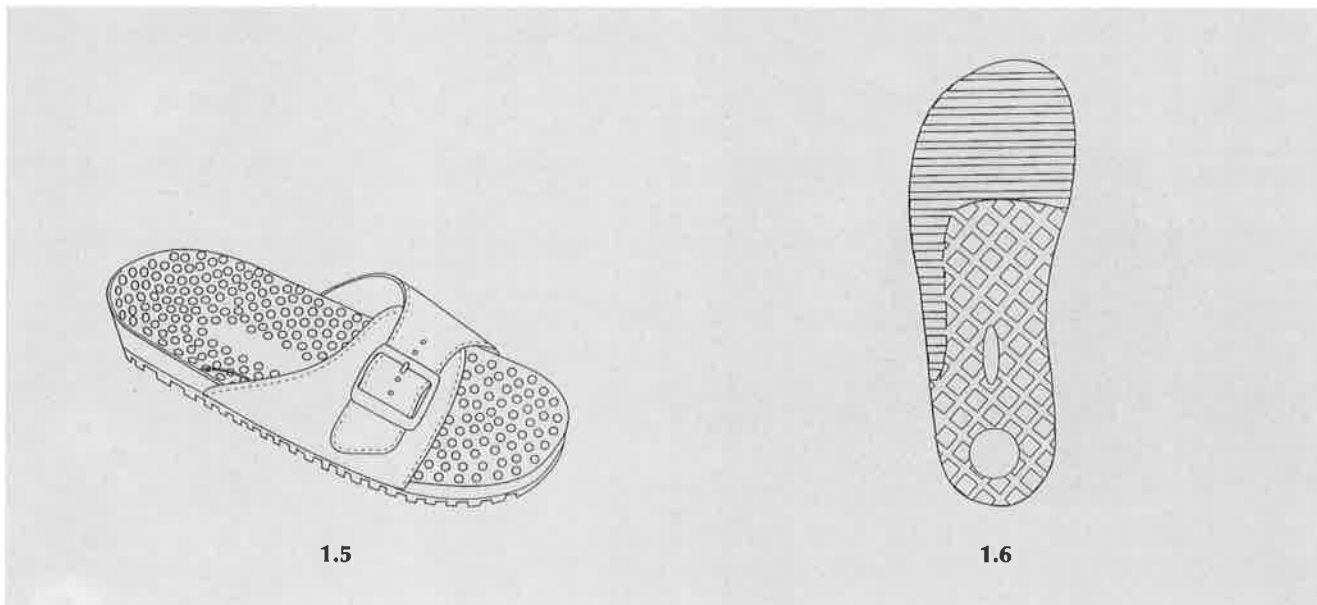

1.5

1.6

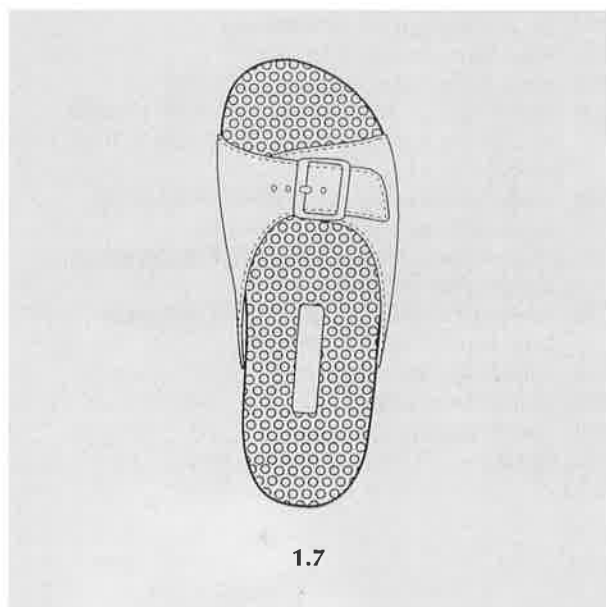

1.7

- (21) Αρ. Αίτησης Σχ.ή Υπ.: 970600076
- (15) Ημερ. Καταχώρησης: 17/11/1997
- (17) Ημερ. Λήξης 1ης πενταετίας: 17/11/2002
- (71) Καταθέτης(ες): SEAT, S.A.
Zona Franca, Calle 2 No 1, BARCELONA, 08040, SPAIN
- (30) Συμβ. Προτεραιότητα(ες): 140818/14-08-97/ES
- (72) Δημιουργός(οι): VICENTE AQUILERA CAELLES
- (74) Πληρεξούσιος: ΣΑΚΕΛΛΑΡΙΔΗΣ ΙΩΑΝΝΗΣ, Δικηγόρος
Ηρακλείτου 6 ΑΘΗΝΑ 106 73
- (74) Αντίκλητος: ΣΑΚΕΛΛΑΡΙΔΗΣ ΙΩΑΝΝΗΣ, Δικηγόρος
Ηρακλείτου 6 ΑΘΗΝΑ 106 73
- (28) Αριθμός Σχεδίων/Υποδειγμάτων: 2
- (51) Διεθνής Ταξινόμηση: 12-08
- (54) Προσδιορισμός αντικειμένου:
ΑΥΤΟΚΙΝΗΤΟ



1.1

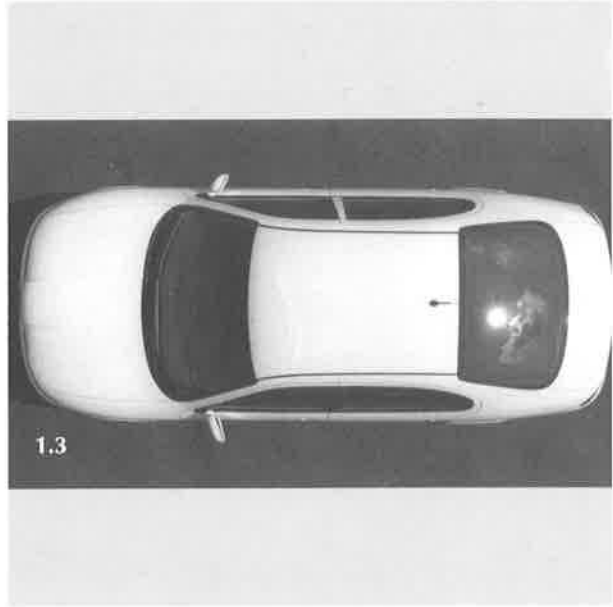



- (21) Αρ. Αίτησης Σχ.ή Υπ.: 970600077
(15) Ημερ. Καταχώρησης: 18/11/1997
(17) Ημερ. Λήξης 1ης πενταετίας: 18/11/2002
(71) Καταθέτης(ες): MRE INVESTMENTS (PROPRIETARY) LIMITED
εμπορευόμενη και ως HARVEY ROOFING PRODUCTS
Corner Helium and Molecule Roads, VULCANIA, BRAKPAN,
GAUTENG, SOUTH AFRICA
(30) Συμβ. Προτεραιότητα(ες): -
(72) Δημιουργός(οι): ARENDSE EDGAR ARTHUR
(74) Πληρεξούσιος: ΚΙΛΙΜΙΡΗΣ ΚΩΝΣΤΑΝΤΙΝΟΣ, Δικηγόρος
Χατζηγιάννη Μέξη 7 ΑΘΗΝΑ 115 28
(74) Αντίκλητος: ΚΙΛΙΜΙΡΗΣ ΑΝΑΣΤΑΣΙΟΣ, Δικηγόρος
Χατζηγιάννη Μέξη 7 ΑΘΗΝΑ 115 28
(28) Αριθμός Σχεδίων/Υποδειγμάτων: 3
(51) Διεθνής Ταξινόμηση: 25-01
(54) Προσδιορισμός αντικειμένου:
ΚΕΡΑΜΙΔΙΑ ΣΚΕΠΗΣ

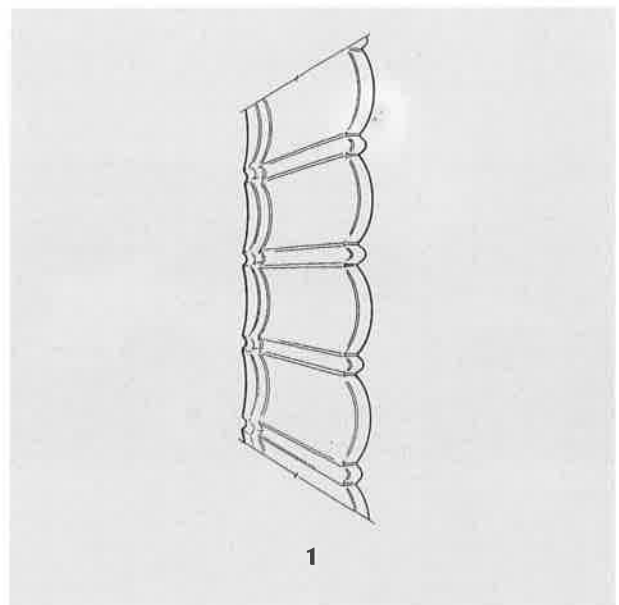

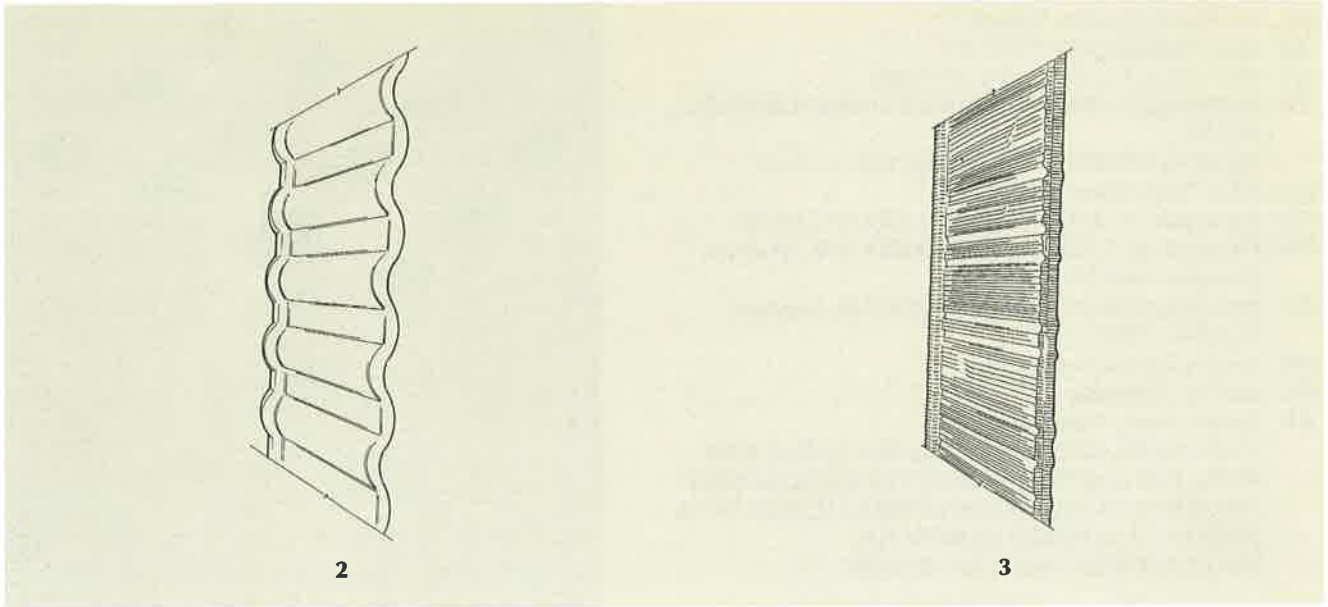

- (21) Αρ. Αίτησης Σχ.ή Υπ.: 970600078
 (15) Ημερ. Καταχώρησης: 19/11/1997
 (17) Ημερ. Λήξης 1ης πενταετίας: 19/11/2002
 (71) Καταθέτης(ες): ΒΑΣΙΛΕΙΟΥ ΙΩΑΝΝΟΥ ΜΑΡΙΟΣ ΑΛΒΕΡΤΟΣ ΙΩΣΗΦ
 Έρσης 10, ΠΑΛΑΙΟ ΨΥΧΙΚΟ, ΑΘΗΝΑ, 154 52, ΕΛΛΑΣ
 (30) Συμβ. Προτεραιότητα(ες): -
 (72) Δημιουργός(οι): ΒΑΣΙΛΕΙΟΥ ΜΑΡΙΟΣ ΑΛΒΕΡΤΟΣ ΙΩΣΗΦ
 (74) Πληρεξούσιος: ΠΑΠΑΛΕΛΟΥΔΗΣ ΠΑΝΑΓΙΩΤΗΣ, Δικηγόρος
 Σοφριανού 4 ΑΘΗΝΑ 117 41
 (74) Αντίκλητος: ΠΑΠΑΛΕΛΟΥΔΗΣ ΠΑΝΑΓΙΩΤΗΣ, Δικηγόρος
 Σοφριανού 4 ΑΘΗΝΑ 117 41
 (28) Αριθμός Σχεδίων/Υποδειγμάτων: 1
 (51) Διεθνής Ταξινόμηση: 20-02
 (54) Προσδιορισμός αντικειμένου:
 ΒΙΤΡΙΝΑ ΚΟΜΠΟΛΕΞΕΩΝ-ΚΙΝΟΥΜΕΝΩΝ ΚΥΒΩΝ,
 ΠΕΡΙΣΤΡΕΦΟΜΕΝΗ, ΜΕ ΤΡΕΙΣ (3) ΟΡΟΦΟΥΣ, ΠΟΥ ΚΛΕΙΝΕΙ
 ΜΕ ΚΡΥΣΤΑΛΛΟ ΚΑΙ ΒΑΣΕΙΣ ΚΑΙ ΑΝΟΙΓΕΙ ΜΕ
 ΠΟΡΤΑ-ΒΙΤΡΙΝΑ ΑΔΕΙΑ ΜΕ ΤΑ ΠΑΡΑΠΑΝΩ ΧΑΡΑΚΤΗΡΙΣΤΙΚΑ



- (21) Αρ. Αίτησης Σχ.ή Υπ.: 970600079
 (15) Ημερ. Καταχώρησης: 19/11/1997
 (17) Ημερ. Λήξης 1ης πενταετίας: 19/11/2002
 (71) Καταθέτης(ες): ΒΑΣΙΛΕΙΟΥ ΙΩΑΝΝΟΥ ΜΑΡΙΟΣ ΑΛΒΕΡΤΟΣ ΙΩΣΗΦ
 Έρσης 10, ΠΑΛΑΙΟ ΨΥΧΙΚΟ, ΑΘΗΝΑ, 154 52, ΕΛΛΑΣ
 (30) Συμβ. Προτεραιότητα(ες): -
 (72) Δημιουργός(οι): ΒΑΣΙΛΕΙΟΥ ΜΑΡΙΟΣ ΑΛΒΕΡΤΟΣ ΙΩΣΗΦ
 (74) Πληρεξούσιος: ΠΑΠΑΛΕΛΟΥΔΗΣ ΠΑΝΑΓΙΩΤΗΣ, Δικηγόρος
 Σοφριανού 4 ΑΘΗΝΑ 117 41
 (74) Αντίκλητος: ΠΑΠΑΛΕΛΟΥΔΗΣ ΠΑΝΑΓΙΩΤΗΣ, Δικηγόρος
 Σοφριανού 4 ΑΘΗΝΑ 117 41
 (28) Αριθμός Σχεδίων/Υποδειγμάτων: 4
 (51) Διεθνής Ταξινόμηση:
 (54) Προσδιορισμός αντικειμένου:
 ΚΟΜΠΟΛΕΞΕΙΣ-ΚΙΝΟΥΜΕΝΟΙ ΚΥΒΟΙ ΠΟΥ ΣΧΗΜΑΤΙΖΟΥΝ
 ΛΕΞΕΙΣ, ΠΟΥ ΣΧΗΜΑΤΙΖΟΥΝ ΠΡΟΤΑΣΕΙΣ ΚΑΙ ΕΧΟΥΝ ΕΚΤΟΣ
 ΑΠΟ ΓΡΑΜΜΑΤΑ ΕΛΛΗΝΙΚΑ ΚΑΙ ΛΑΤΙΝΙΚΑ ΚΑΙ ΣΧΕΔΙΑ ΟΙΩΣ
 ΖΩΔΙΑ ΚΑΙ ΤΑ (4) ΤΕΣΣΕΡΑ ΣΥΜΒΟΛΑ ΤΩΝ
 ΤΡΑΠΟΥΛΟΧΑΡΤΩΝ ΚΑΘΩΣ ΚΑΙ ΝΟΥΜΕΡΑ

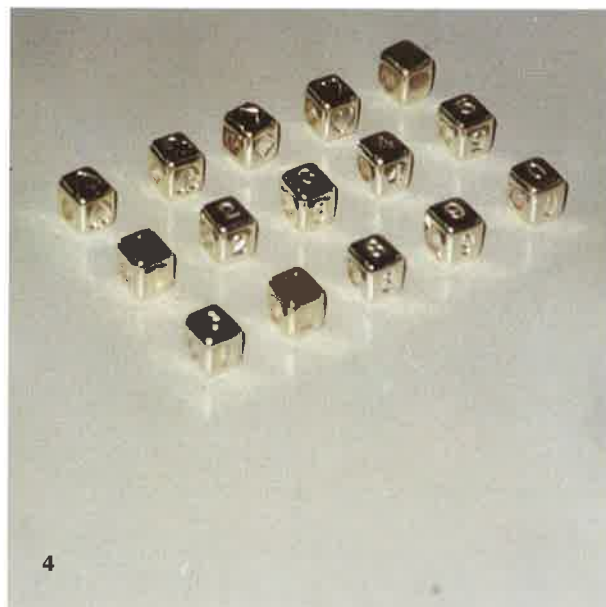
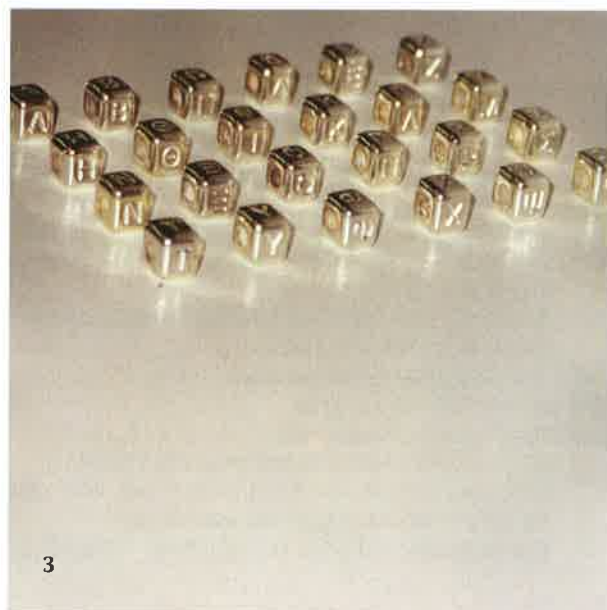
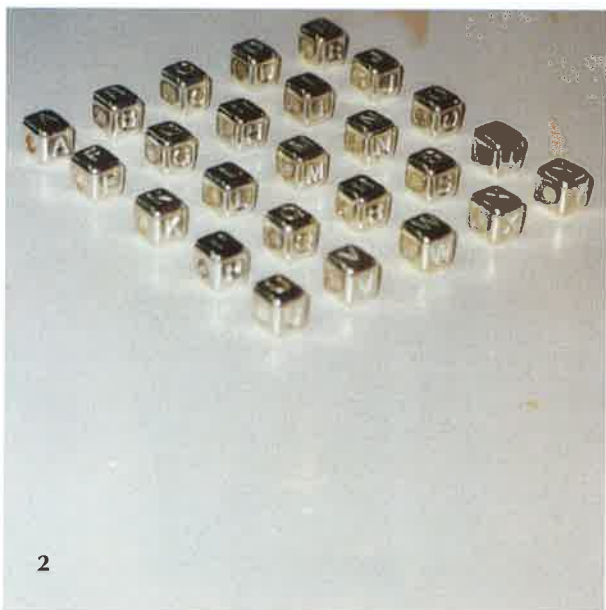
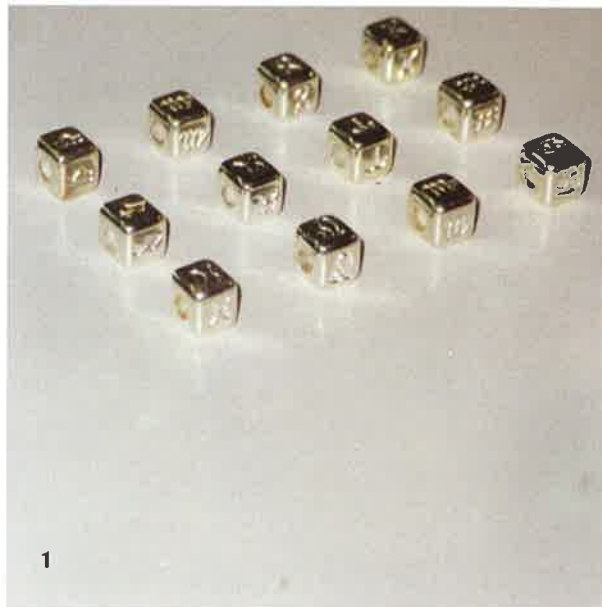

- (21) Αρ. Αίτησης Σχ.ή Υπ.: 970600080
- (15) Ημερ. Καταχώρησης: 19/11/1997
- (17) Ημερ. Λήξης 1ης πενταετίας: 19/11/2002
- (71) Καταθέτης(ες): ΣΠΥΡΙΔΗΣ ΣΤΕΦΑΝΟΥ ΜΗΝΑΣ
Αγ. Φωτεινής 135, ΝΕΑ ΙΩΝΙΑ, ΑΤΤΙΚΗ, 142 31, ΕΛΛΑΣ
- (30) Συμβ. Προτεραιότητα(ες): -
- (72) Δημιουργός(οι): ΣΠΥΡΙΔΗΣ ΜΗΝΑΣ
- (74) Πληρεξούσιος: -
- (74) Αντίκλητος: -
- (28) Αριθμός Σχεδίων/Υποδειγμάτων: 1
- (51) Διεθνής Ταξινόμηση: 11-01
- (54) Προσδιορισμός αντικειμένου:
ΒΡΑΧΙΟΛΙ ΜΕ ΕΛΑΣΤΙΚΟ

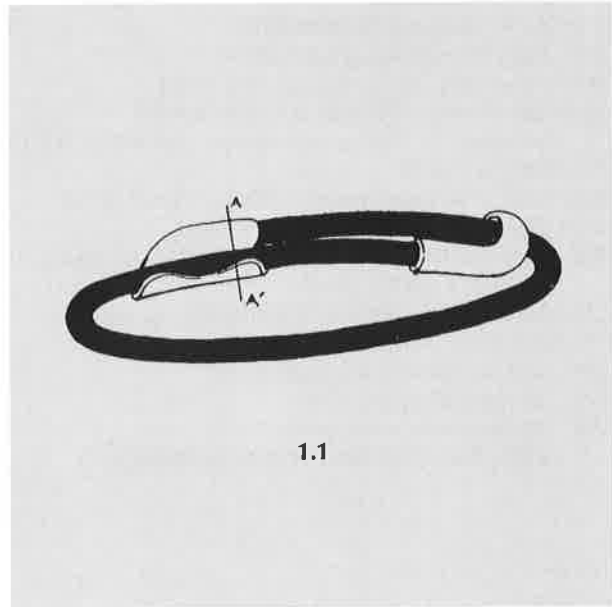

1.1

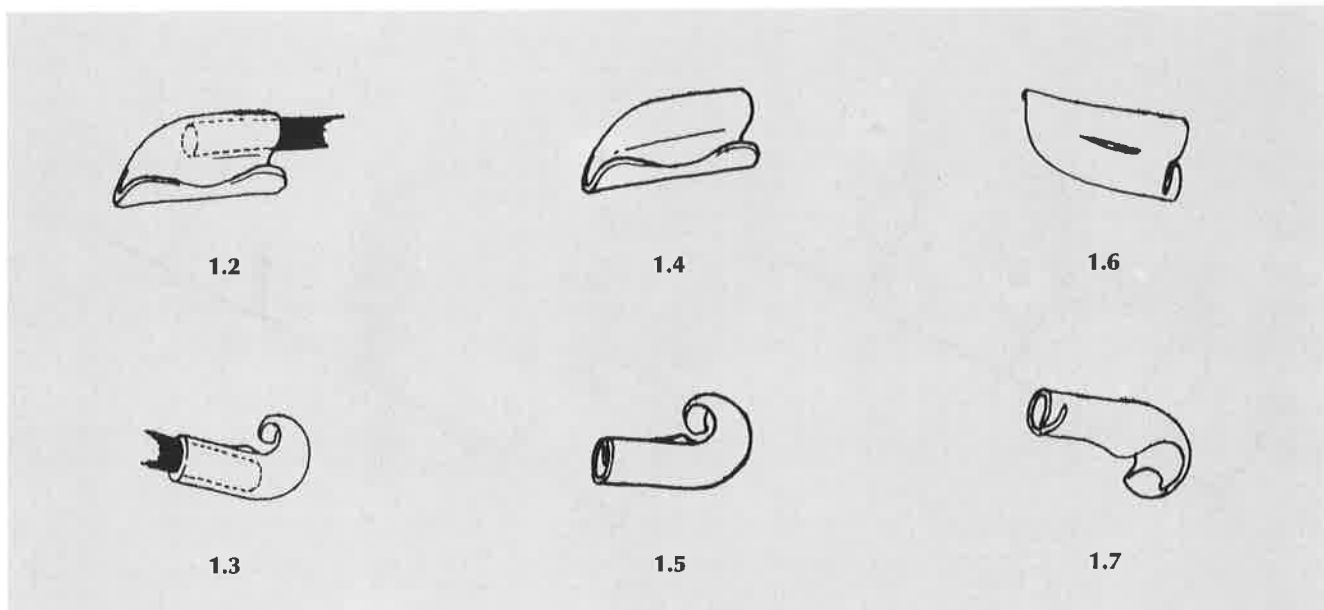

1.2

1.4

1.6

1.3

1.5

1.7

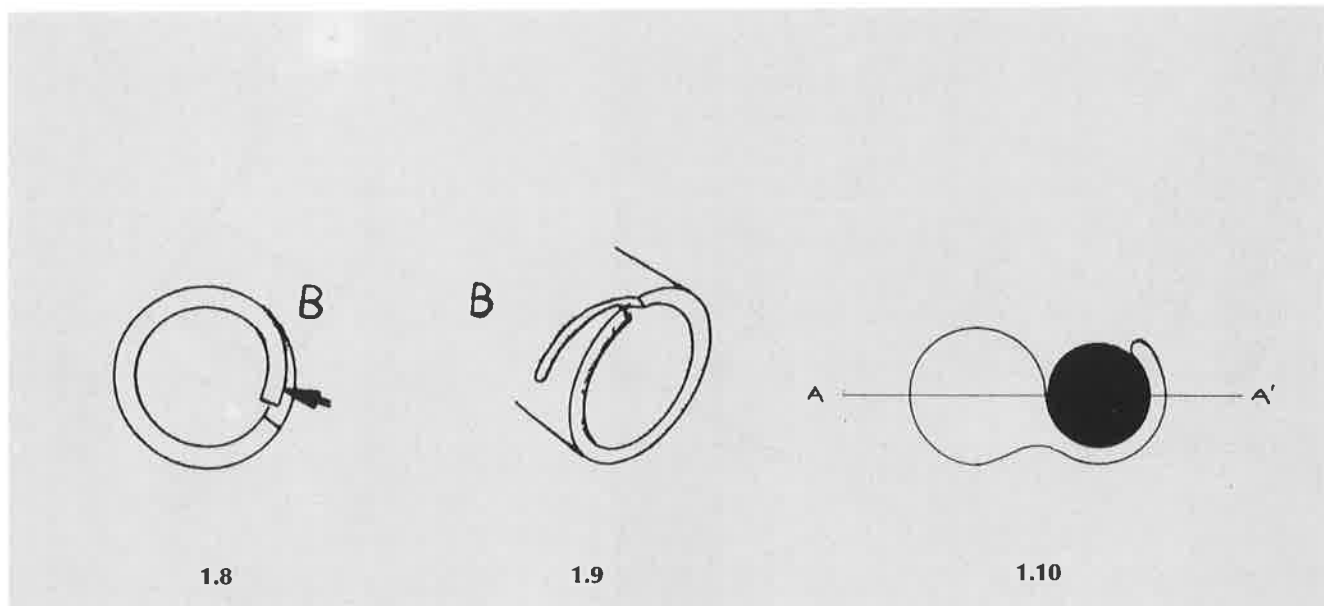

1.8

1.9

1.10

- (21) Αρ. Αίτησης Σχ.ή Υπ.: 970600081
 (15) Ημερ. Καταχώρησης: 20/11/1997
 (17) Ημερ. Λήξης 1ης πενταετίας: 20/11/2002
 (71) Καταθέτης(ες): PROFIL ΑΛΟΥΜΙΝΙΟΝ Α.Β.Ε.
 56ον Χλμ Εθν. Οδού Αθηνών Λαμίας, ΟΙΝΟΦΥΤΑ, ΒΟΙΩΤΙΑ,
 320 11, ΕΛΛΑΣ
 (30) Συμβ. Προτεραιότητα(ες): 970200128/24-07-97/GR
 (72) Δημιουργός(οι): ΤΖΙΡΑΚΙΑΝ ΓΡΗΓΟΡΙΟΣ
 (74) Πληρεξούσιος: ΤΣΑΚΑΛΩΖΟΣ ΣΩΤΗΡΙΟΣ, Δικηγόρος
 Φειδίου 11 ΑΘΗΝΑ 106 78
 (74) Αντίκλητος: ΤΣΑΚΑΛΩΖΟΣ ΣΩΤΗΡΙΟΣ, Δικηγόρος
 Φειδίου 11 ΑΘΗΝΑ 106 78
 (28) Αριθμός Σχεδίων/Υποδειγμάτων: 23
 (51) Διεθνής Ταξινόμηση: 25-01
 (54) Προσδιορισμός αντικειμένου:
 ΣΥΡΟΜΕΝΟ ΣΥΣΤΗΜΑ ΠΡΟΦΙΛ ΑΛΟΥΜΙΝΙΟΥ

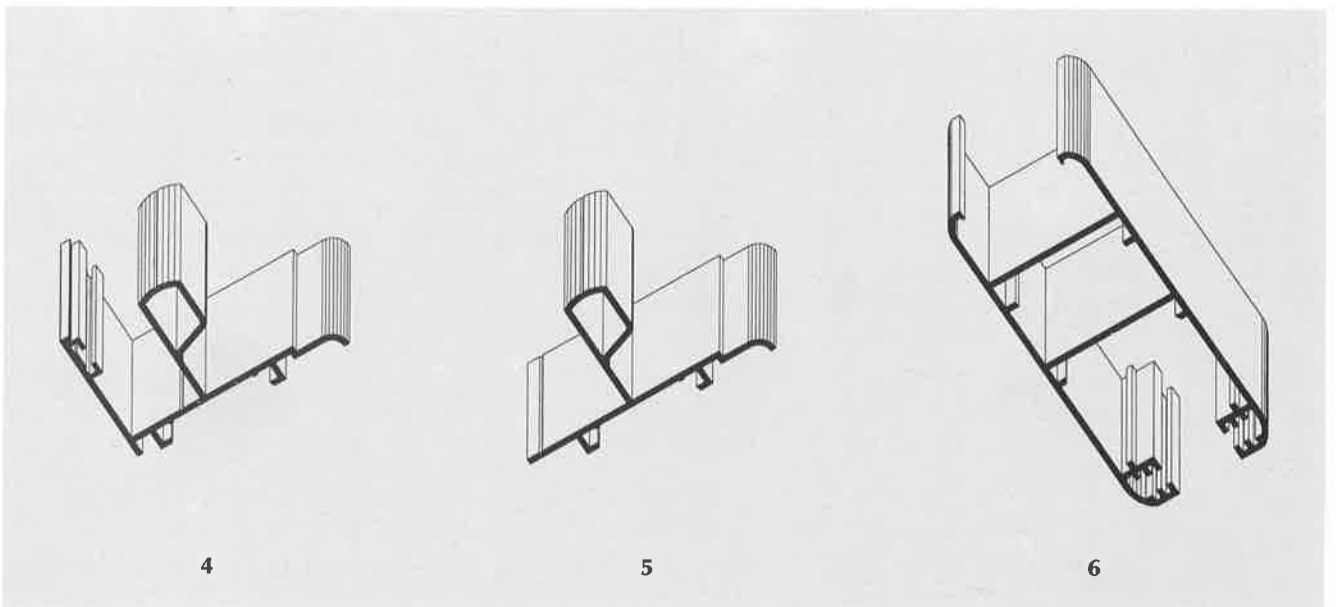
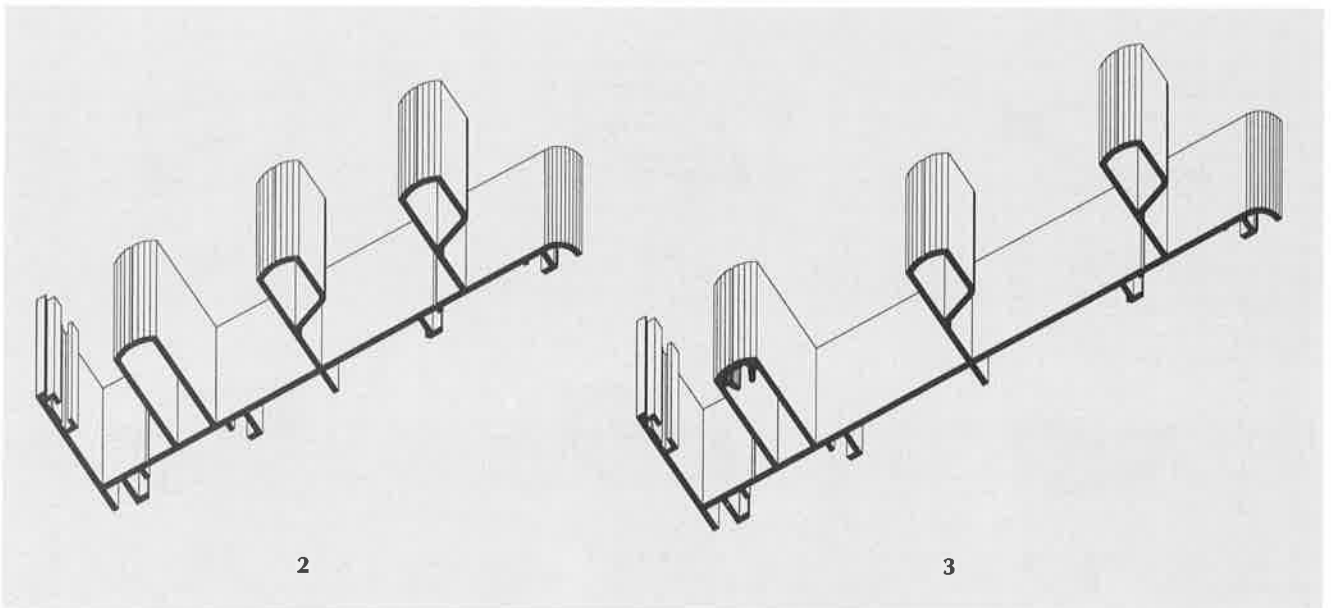
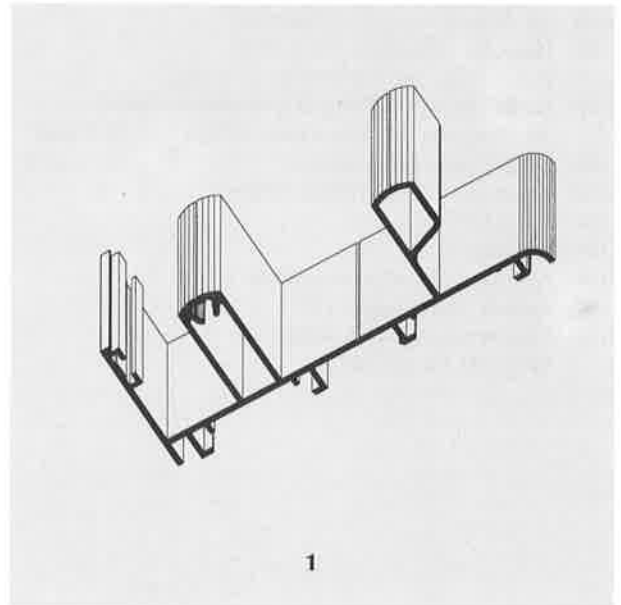

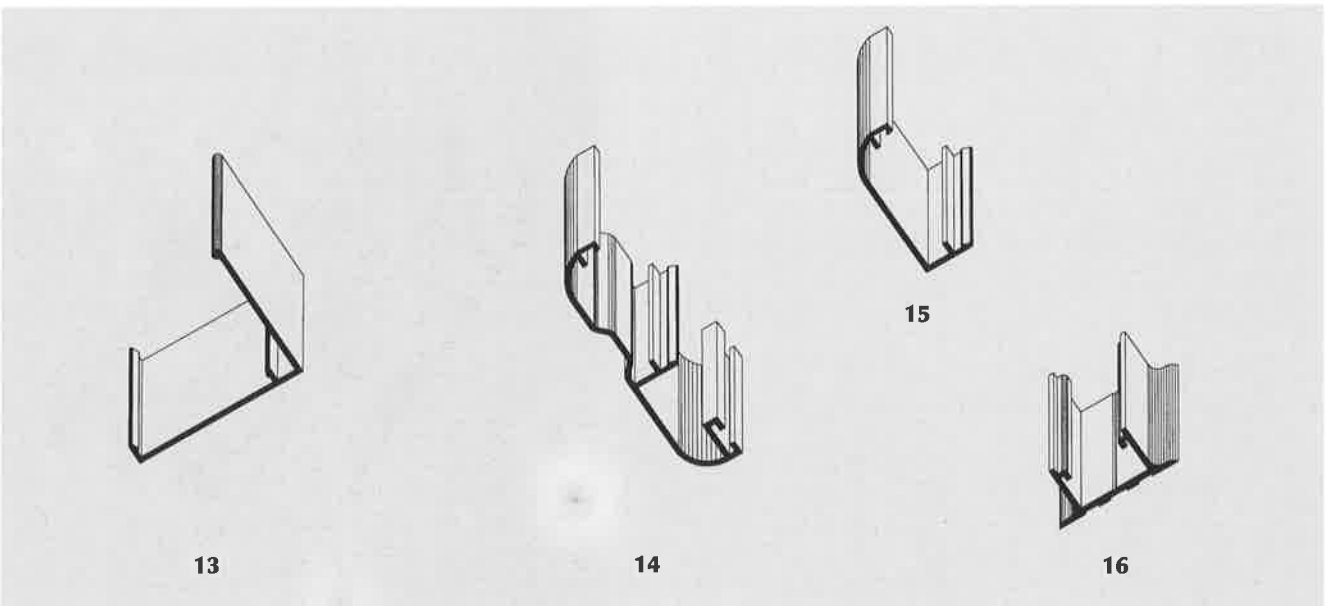
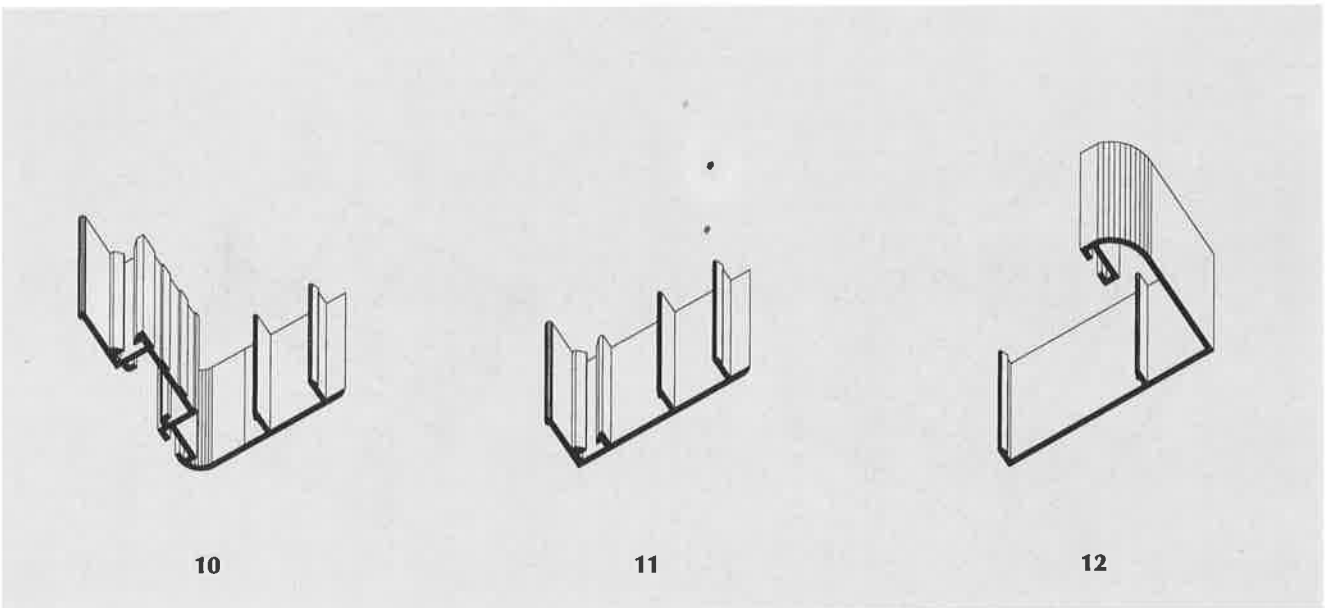
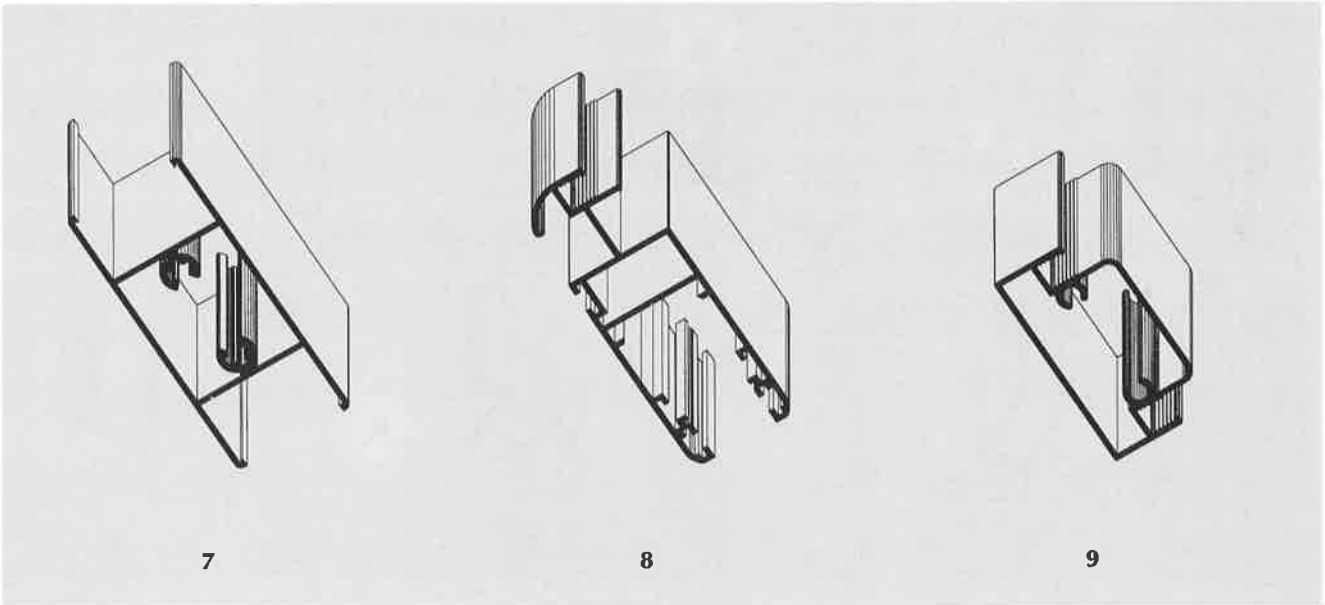

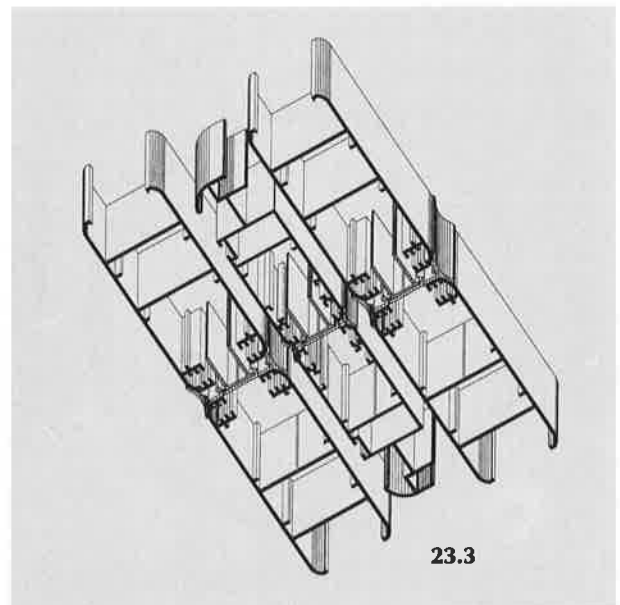
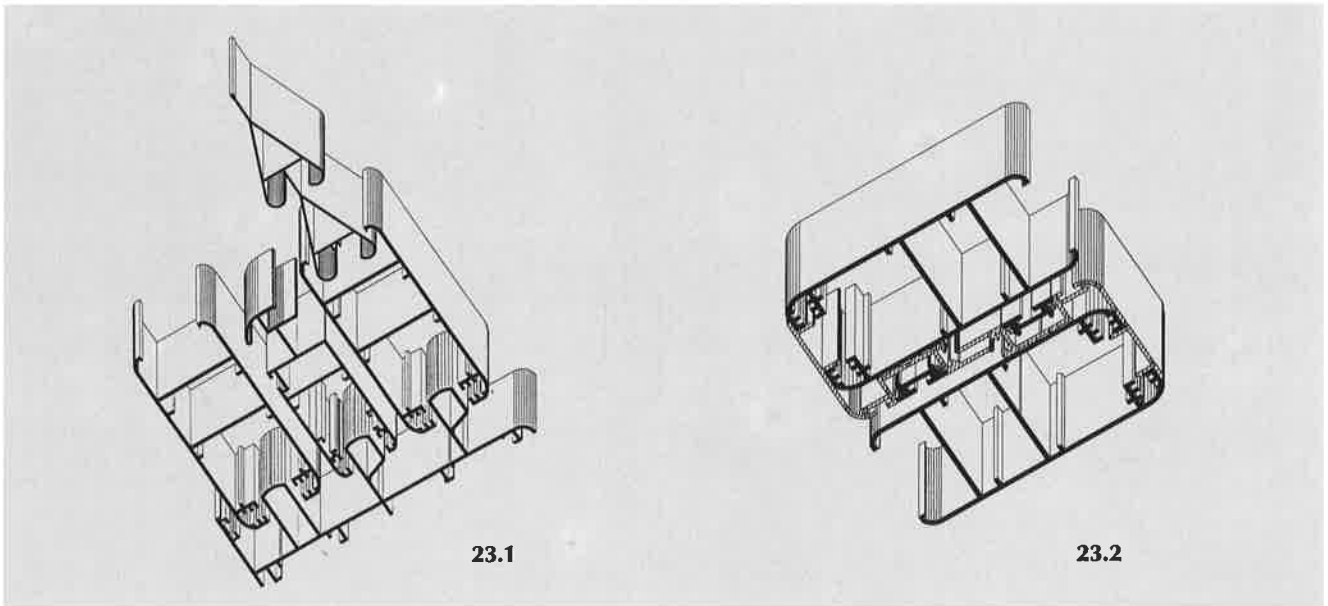
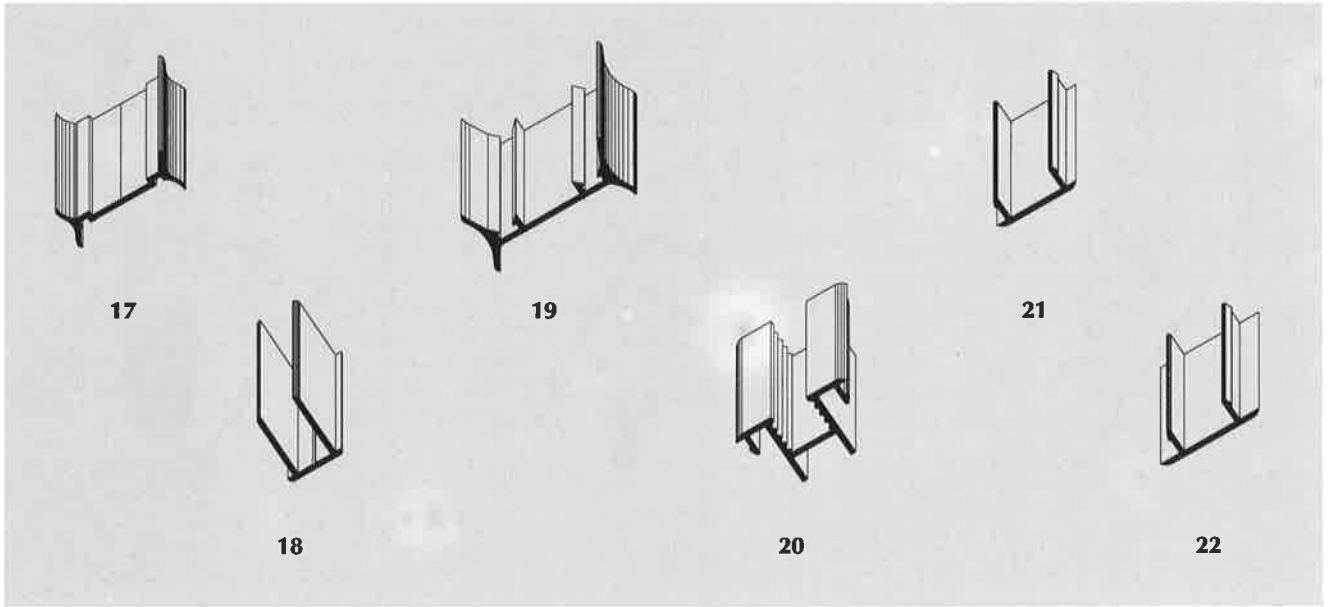

- (21) Αρ. Αίτησης Σχ.ή Υπ.: 970600082
 (15) Ημερ. Καταχώρησης: 24/11/1997
 (17) Ημερ. Λήξης 1ης πενταετίας: 24/11/2002
 (71) Καταθέτης(ες): S.C. JOHNSON & SON, INC.
 1525 Howe Street, RACINE, WISCONSIN, 53403-2236, USA
 (30) Συμβ. Προτεραιότητα(ες): 29-071204/22-05-97/US
 (72) Δημιουργός(οι): DEMAREST SCOTT W.
 (74) Πληρεξούσιος: ΒΟΖΕΜΠΕΡΓ-ΒΡΕΤΟΥ ΙΛΕΑΝΑ, Δικηγόρος
 Αιγιάλειας 30 ΠΑΡΑΔΕΙΣΟΣ ΑΜΑΡΟΥΣΙΟΥ 151 25
 (74) Αντίκλητος: ΒΟΖΕΜΠΕΡΓ-ΒΡΕΤΟΥ ΙΛΕΑΝΑ, Δικηγόρος
 Αιγιάλειας 30 ΠΑΡΑΔΕΙΣΟΣ ΑΜΑΡΟΥΣΙΟΥ 151 25
 (28) Αριθμός Σχεδίων/Υποδειγμάτων: 1
 (51) Διεθνής Ταξινόμηση: 09-07
 (54) Προσδιορισμός αντικειμένου:
 ΚΙΝΗΤΟΠΟΙΗΤΗΣ ΔΟΧΕΙΟΥ ΑΕΡΟΛΥΜΑΤΟΣ

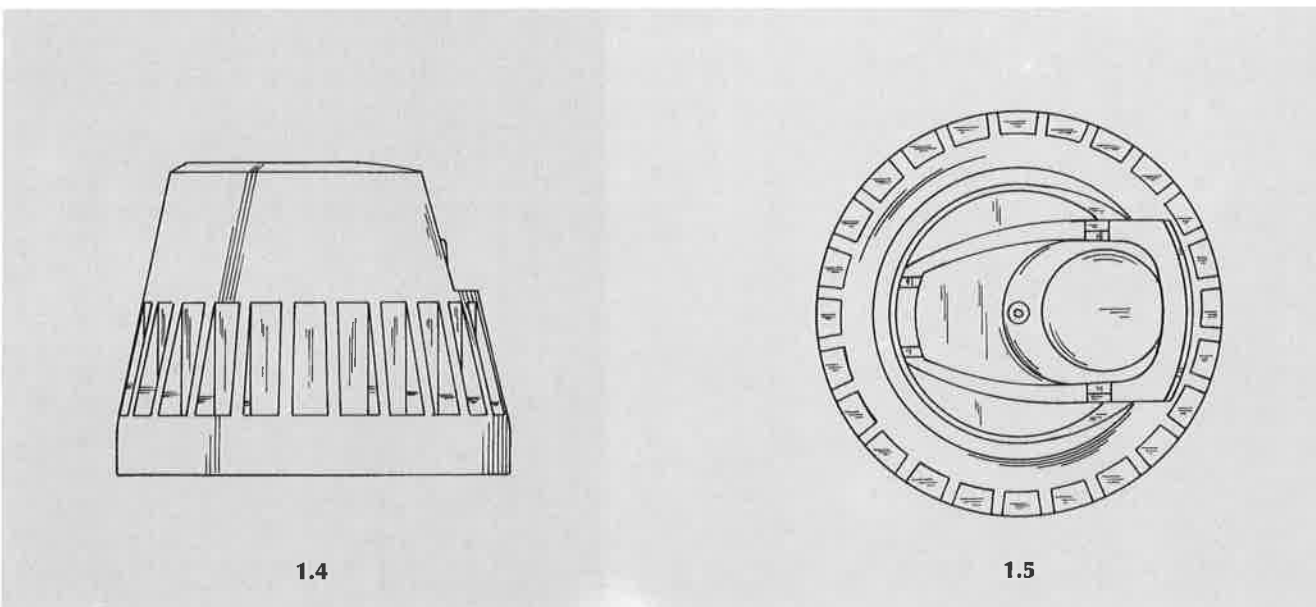
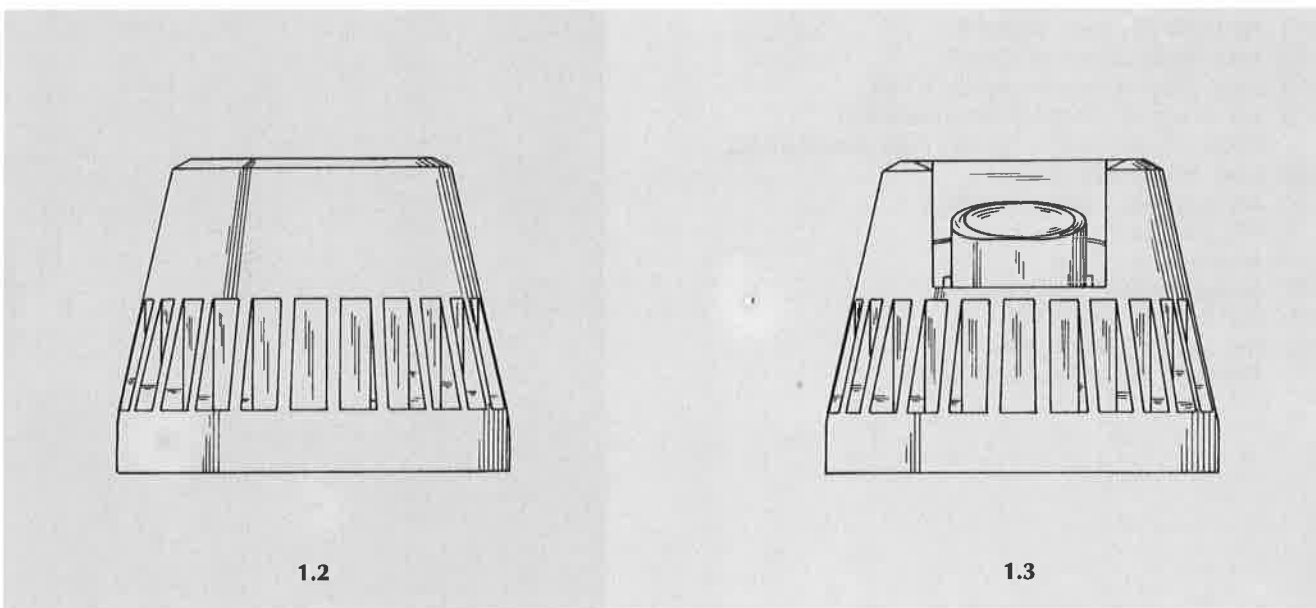
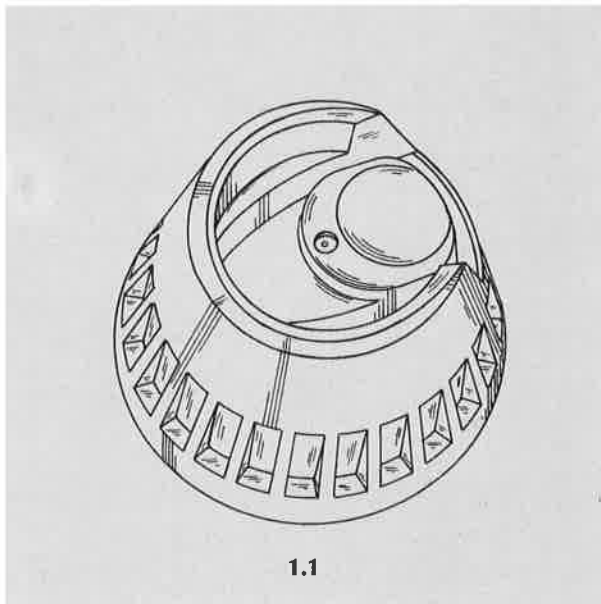

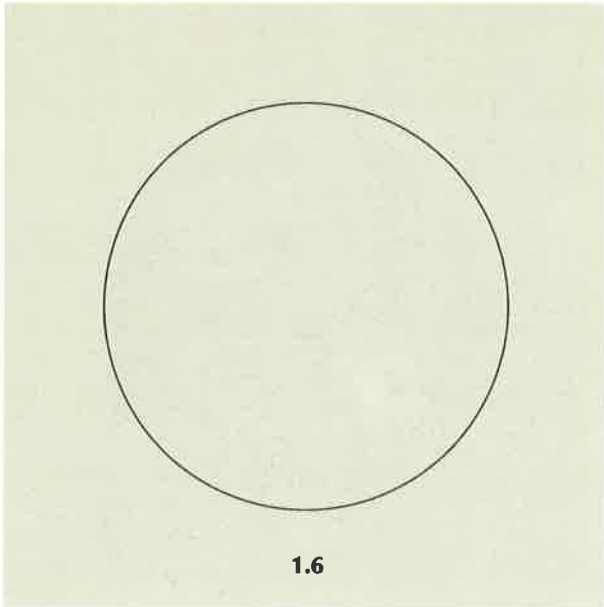

- (21) Αρ. Αίτησης Σχ.ή Υπ.: 970600083
- (15) Ημερ. Καταχώρησης: 25/11/1997
- (17) Ημερ. Λήξης 1ης πενταετίας: 25/11/2002
- (71) Καταθέτης(ες): ΝΑΟΥΜ ΙΩΑΝΝΗ ΜΑΡΟΚΟΣ
Φοίβου 22, ΚΑΛΑΜΑΡΙΑ, ΘΕΣΣΑΛΟΝΙΚΗ, 541 32, ΕΛΛΑΣ
- (30) Συμβ. Προτεραιότητα(ες): -
- (72) Δημιουργός(οι): ΝΑΟΥΜ ΜΑΡΟΚΟΣ
- (74) Πληρεξούσιος: -
- (74) Αντίκλητος: -
- (28) Αριθμός Σχεδίων/Υποδειγμάτων: 2
- (51) Διεθνής Ταξινόμηση: 25-01
- (54) Προσδιορισμός αντικειμένου:
ΔΙΑΚΟΣΜΗΤΙΚΟ ΔΟΜΙΚΟ ΤΟΥΒΛΑΚΙ



- (21) Αρ. Αίτησης Σχ.ή Υπ.: 970600084
 (15) Ημερ. Καταχώρησης: 28/11/1997
 (17) Ημερ. Λήξης 1ης πενταετίας: 28/11/2002
 (71) Καταθέτης(ες): ΑΤΕΝΑ GOLD ΑΝΩΝΥΜΗ-ΒΙΟΤΕΧΝΙΚΗ-ΕΜΠΟΡΙΚΗ-ΕΙΣΑΓΩΓΙΚΗ-ΕΞΑΓΩΓΙΚΗ ΕΤΑΙΡΙΑ
 Πάρνηθος & Ρήγα Φεραίου 28, ΜΕΤΑΜΟΡΦΩΣΗ, ΑΤΤΙΚΗ,
 144 52, ΕΛΛΑΣ
 (30) Συμβ. Προτεραιότητα(ες): -
 (72) Δημιουργός(οι): ΔΗΜΗΤΡΙΑΔΗΣ ΠΑΝΑΓΙΩΤΗΣ
 (74) Πληρεξούσιος: ΑΛΕΞΟΠΟΥΛΟΣ ΕΥΑΓΓΕΛΟΣ, Δικηγόρος
 Ιπποκράτους 81 ΑΘΗΝΑ 106 80
 (74) Αντίκλητος: ΑΛΕΞΟΠΟΥΛΟΣ ΕΥΑΓΓΕΛΟΣ, Δικηγόρος
 Ιπποκράτους 81 ΑΘΗΝΑ 106 80
 (28) Αριθμός Σχεδίων/Υποδειγμάτων: 48
 (51) Διεθνής Ταξινόμηση: 11-01
 (54) Προσδιορισμός αντικειμένου:
 ΧΡΥΣΑ ΚΟΣΜΗΜΑΤΑ





6



7



8



9



10



11



12



13



14



15



16



17





24



25



26



27



28



29



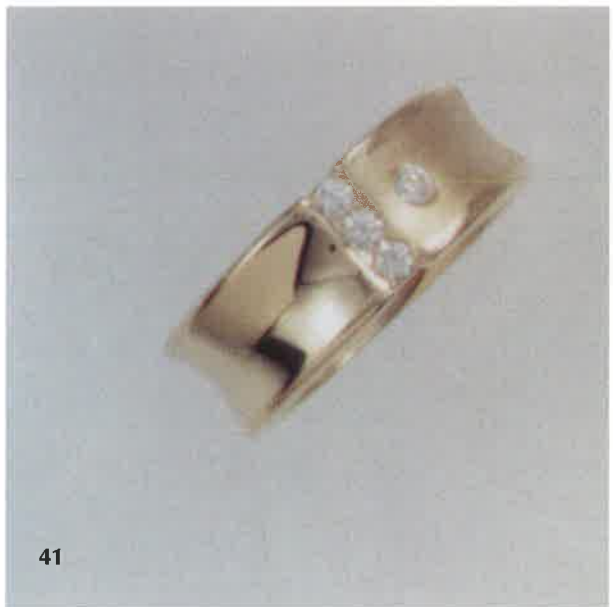
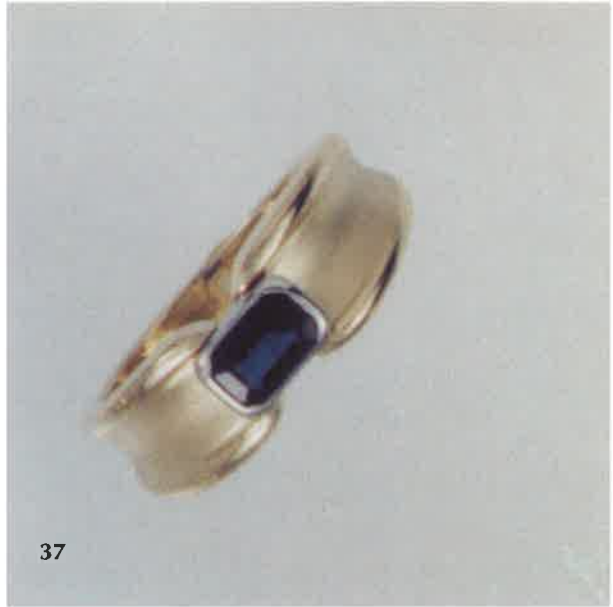



42



43



44



45



46



47



- (21) Αρ. Αίτησης Σχ.ή Υπ.: 970600085
(15) Ημερ. Καταχώρησης: 28/11/1997
(17) Ημερ. Λήξης 1ης πενταετίας: 28/11/2002
(71) Καταθέτης(ες): ΑΤΕΝΑ GOLD ΑΝΩΝΥΜΗ-ΒΙΟΤΕΧΝΙΚΗ-ΕΜΠΟΡΙΚΗ-ΕΙΣΑΓΩΓΙΚΗ-ΕΞΑΓΩΓΙΚΗ ΕΤΑΙΡΙΑ
Πάρνηθος & Ρήγα Φεραίου 28, ΜΕΤΑΜΟΡΦΩΣΗ, ΑΤΤΙΚΗ,
144 52, ΕΛΛΑΣ
(30) Συμβ. Προτεραιότητα(ες): -
(72) Δημιουργός(οι): ΔΗΜΗΤΡΙΑΔΗΣ ΠΑΝΑΓΙΩΤΗΣ
(74) Πληρεξούσιος: ΑΛΕΞΟΠΟΥΛΟΣ ΕΥΑΓΓΕΛΟΣ, Δικηγόρος
Ιπποκράτους 81 ΑΘΗΝΑ 106 80
(74) Αντίκλητος: ΑΛΕΞΟΠΟΥΛΟΣ ΕΥΑΓΓΕΛΟΣ, Δικηγόρος
Ιπποκράτους 81 ΑΘΗΝΑ 106 80
(28) Αριθμός Σχεδίων/Υποδειγμάτων: 37
(51) Διεθνής Ταξινόμηση: 11-01
(54) Προσδιορισμός αντικειμένου:
ΧΡΥΣΑ ΚΟΣΜΗΜΑΤΑ







10



11



12



13



14



15

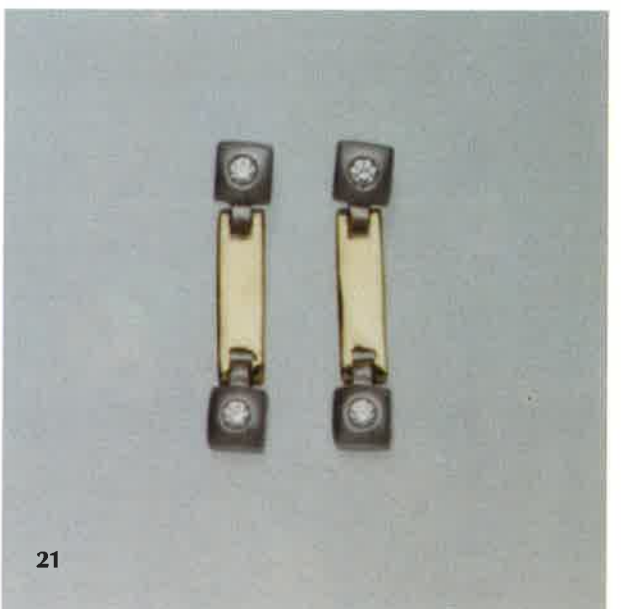
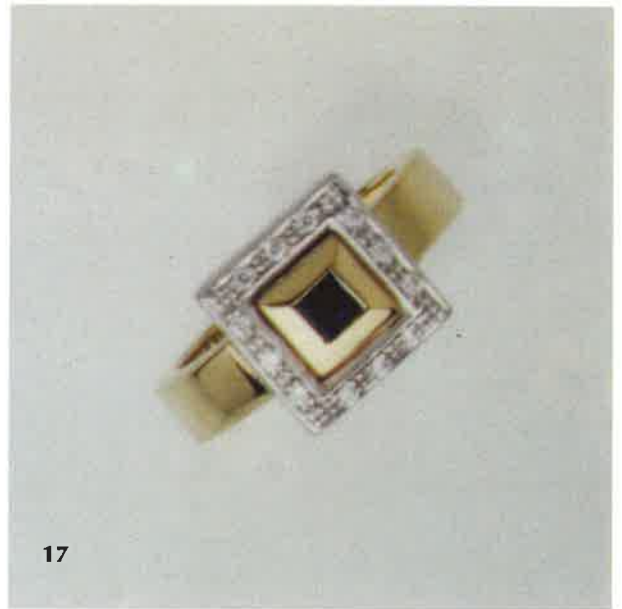



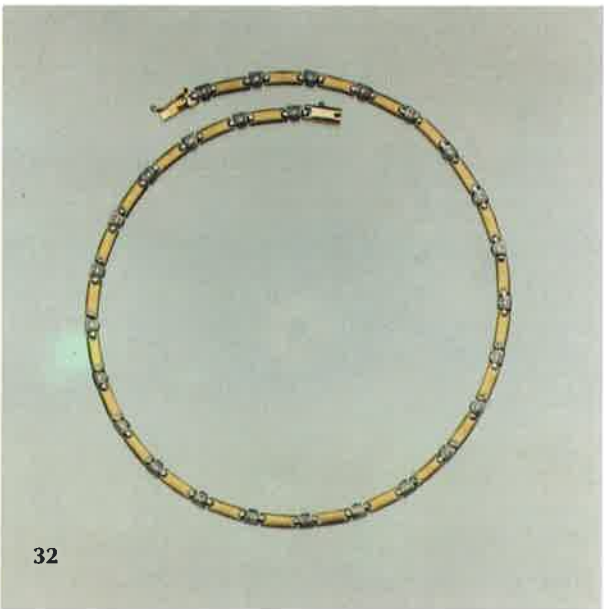
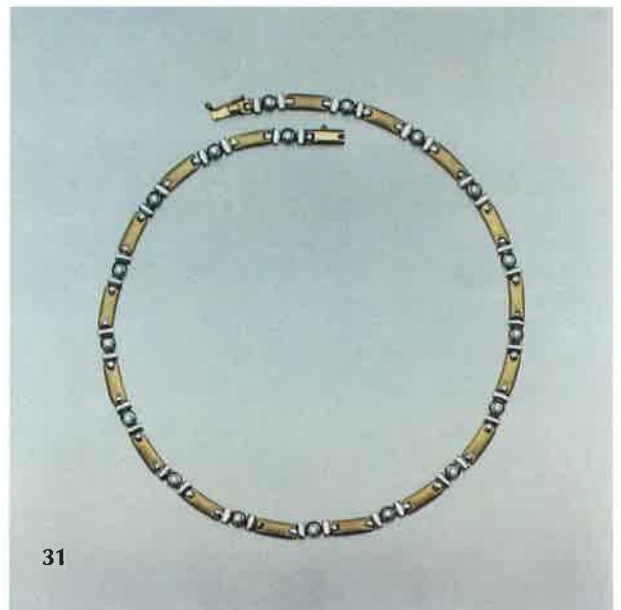
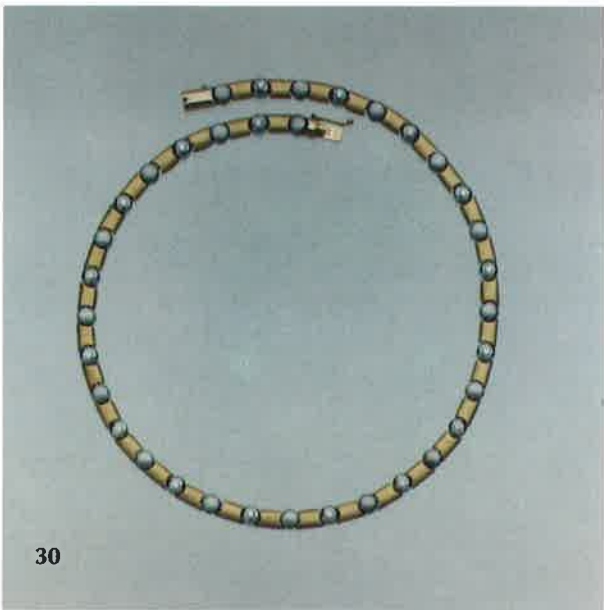

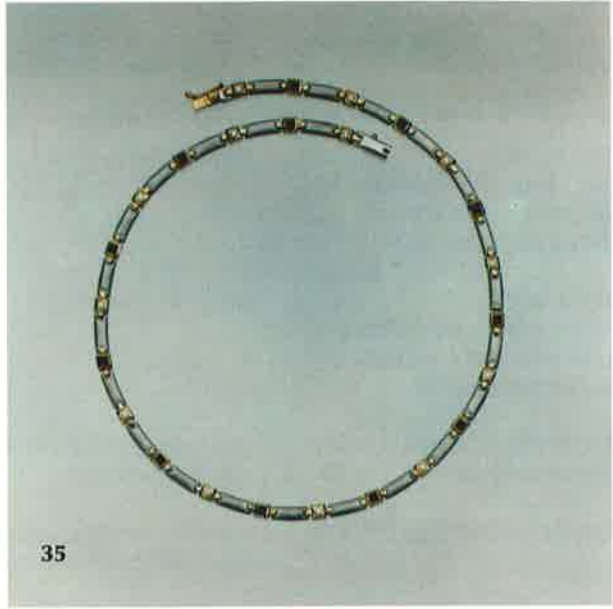
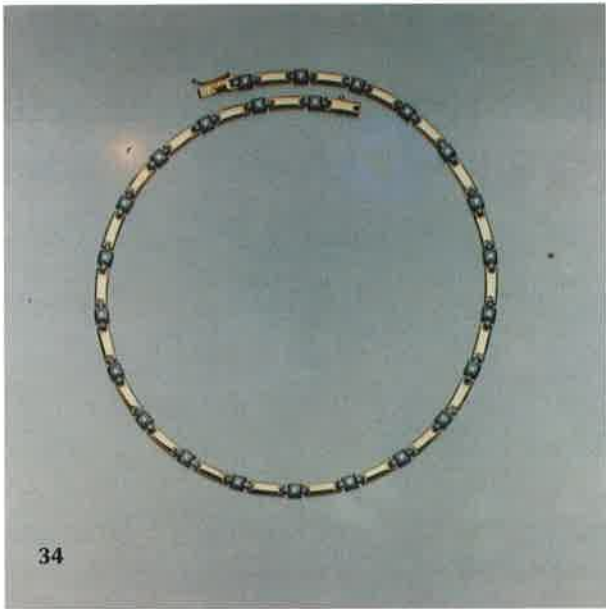

ΕΥΡΕΤΗΡΙΟ ΑΙΤΗΣΕΩΝ ΣΥΜΦΩΝΑ ΜΕ ΤΗΝ ΑΛΦΑΒΗΤΙΚΗ ΣΕΙΡΑ ΤΩΝ ΚΑΤΑΘΕΤΩΝ

ΚΑΤΑΘΕΤΗΣ (71)	ΠΡΟΣΔΙΟΡΙΣΜΟΣ ΑΝΤ/ΜΕΝΟΥ ΣΧ.Η ΥΠ. (54)	ΚΑΤ/ΡΗΣΗ (15)	ΑΡ.ΑΙΤ. (21)
ΑΤΕΝΑ GOLD ΑΝΩΝΥΜΗ-ΒΙΟΤΕΧΝΙΚΗ- ΕΜΠΟΡΙΚΗ-ΕΙΣΑΓΩΓΙΚΗ- ΕΞΑΓΩΓΙΚΗ ΕΤΑΙΡΙΑ	ΧΡΥΣΑ ΚΟΣΜΗΜΑΤΑ	28/11/97	970600085
ΑΤΕΝΑ GOLD ΑΝΩΝΥΜΗ-ΒΙΟΤΕΧΝΙΚΗ- ΕΜΠΟΡΙΚΗ-ΕΙΣΑΓΩΓΙΚΗ- ΕΞΑΓΩΓΙΚΗ ΕΤΑΙΡΙΑ	ΧΡΥΣΑ ΚΟΣΜΗΜΑΤΑ	28/11/97	970600084
COMPTOIR NOUVEAU DE LA PARFUMERIE SA	ΦΙΑΛΙΔΙΟ ΣΕΙΡΑΣ ΠΡΟΙΟΝΤΩΝ ΜΠΑΝΙΟΥ ΤΥΠΟΥ "24 FAUBOURG"	07/11/97	970600050
FF SEELEY NOMINEES PTY LTD	ΚΙΝΗΤΟ ΨΥΚΤΙΚΟ ΑΕΡΟΣ ΔΙ'ΕΞΑΤΜΙΣΕΩΣ ΚΑΤΑΣΚΕΥΑΖΟΜΕΝΟ ΕΝ ΓΕΝΕΙ ΑΠΟ ΠΛΑΣΤΙΚΟ	06/11/97	970600049
FOLLI FOLLIE ABEE	ΣΧΕΔΙΟ ΚΡΕΜΑΣΤΟΥ ΚΟΣΜΗΜΑΤΟΣ ΠΟΥ ΠΑΡΟΥΣΙΑΖΕΙ ΕΝΑ ΛΙΘΟ ΜΕΣΑ ΣΕ ΟΒΑΛ ΕΓΧΑΡΑΚΤΟ ΠΛΑΙΣΙΟ ΑΠΟ ΠΟΛΥΤΙΜΟ ΜΕΤΑΛΛΟ	07/11/97	970600056
FOLLI FOLLIE ABEE	ΣΧΕΔΙΟ ΚΡΕΜΑΣΤΟΥ ΚΟΣΜΗΜΑΤΟΣ ΠΟΥ ΠΑΡΟΥΣΙΑΖΕΙ ΣΥΝΘΕΣΗ ΠΕΤΡΑΣ ΣΕ ΤΕΤΡΑΓΩΝΟ ΠΛΑΙΣΙΟ ΜΕ ΕΓΧΑΡΑΚΤΗ ΕΠΙΦΑΝΕΙΑ ΚΑΤΑΣΚΕΥΑΖΟΜΕΝΟ ΑΠΟ ΠΟΛΥΤΙΜΟ ΜΕΤΑΛΛΟ	07/11/97	970600055
FOLLI FOLLIE ABEE	ΣΥΝΘΕΣΗ ΛΙΘΟΥ ΜΕ ΜΕΤΑΛΛΟ ΔΙΑΚΟΣΜΗΜΕΝΟ ΜΕ ΔΙΑΤΡΗΣΕΙΣ ΣΧΗΜΑΤΩΝ ΑΣΤΕΡΙΟΥ ΠΡΟΟΡΙΖΟΜΕΝΟ ΓΙΑ ΚΟΣΜΗΜΑ	07/11/97	970600057
FOLLI FOLLIE ABEE	ΣΧΕΔΙΟ ΛΙΘΟΥ ΣΕ ΣΧΗΜΑ ΔΑΚΡΥΟΥ ΚΑΙ ΕΠΙΚΟΛΛΗΜΕΝΑ ΣΤΟ ΚΕΝΤΡΟ ΤΟΥ ΜΕΤΑΛΛΑ ΚΑΙ ΛΙΘΟΥΣ ΣΕ ΔΙΑΦΟΡΑ ΣΧΕΔΙΑ, Η ΟΠΟΙΑ ΠΡΟΟΡΙΖΕΤΑΙ ΓΙΑ ΚΟΣΜΗΜΑ	07/11/97	970600052
FOLLI FOLLIE ABEE	ΣΧΕΔΙΟ ΤΕΤΡΑΓΩΝΟΥ ΛΙΘΟΥ ΚΑΙ ΕΠΙΚΟΛΛΗΜΕΝΑ ΣΤΟ ΚΕΝΤΡΟ ΤΟΥ ΜΕΤΑΛΛΑ ΚΑΙ ΛΙΘΟΥΣ ΣΕ ΔΙΑΦΟΡΑ ΣΧΕΔΙΑ Η ΟΠΟΙΑ ΠΡΟΟΡΙΖΕΤΑΙ ΓΙΑ ΚΟΣΜΗΜΑ	07/11/97	970600053
FOLLI FOLLIE ABEE	ΣΧΕΔΙΟ ΠΕΤΡΑΣ ΣΕ ΣΧΗΜΑ ΚΑΡΔΙΑΣ ΚΑΙ ΕΠΙΚΟΛΛΗΜΕΝΑ Σ'ΑΥΤΗΝ ΜΕΤΑΛΛΑ ΚΑΙ ΛΙΘΟΙ ΣΕ ΔΙΑΦΟΡΑ ΣΧΕΔΙΑ	07/11/97	970600054
FOLLI FOLLIE ABEE	ΣΧΕΔΙΟ ΚΟΣΜΗΜΑΤΟΣ ΠΟΥ ΑΠΟΤΥΠΩΝΕΙ ΠΕΤΡΑ ΜΕΣΑ ΣΕ ΤΕΤΡΑΓΩΝΙΣΜΕΝΗ ΒΑΣΗ ΑΠΟ ΠΟΛΥΤΙΜΑ ΜΕΤΑΛΛΑ ΜΕ ΕΝΘΕΤΕΣ ΠΙΕΤΡΕΣ ΠΕΡΙΦΕΡΕΙΑΚΑ	07/11/97	970600066
FOLLI FOLLIE ABEE	ΣΥΝΘΕΣΗ ΛΙΘΟΥ ΜΕ ΜΕΤΑΛΛΟ ΔΙΑΚΟΣΜΗΜΕΝΟ ΜΕ ΔΙΑΤΡΗΣΕΙΣ ΔΙΑΦΟΡΩΝ ΣΧΗΜΑΤΩΝ ΟΠΩΣ ΑΣΤΕΡΙΑ, ΗΜΙΣΕΛΗΝΟΣ, ΚΥΚΛΟΙ ΠΡΟΟΡΙΖΟΜΕΝΗ ΓΙΑ ΣΧΕΔΙΟ ΚΟΣΜΗΜΑΤΟΣ	07/11/97	970600067
FOLLI FOLLIE ABEE	ΣΥΝΘΕΣΗ ΛΙΘΟΥ ΜΕ ΜΕΤΑΛΛΟ ΔΙΑΚΟΣΜΗΜΕΝΟ ΜΕ ΔΙΑΤΡΗΣΕΙΣ ΣΧΗΜΑΤΟΣ ΣΤΑΥΡΟΥ ΠΡΟΟΡΙΖΟΜΕΝΗ ΓΙΑ ΣΧΕΔΙΟ ΚΟΣΜΗΜΑΤΟΣ	07/11/97	970600065
FOLLI FOLLIE ABEE	ΣΥΝΘΕΣΗ ΛΙΘΟΥ ΜΕ ΜΕΤΑΛΛΟ ΔΙΑΚΟΣΜΗΜΕΝΟ ΜΕ ΔΙΑΤΡΗΣΕΙΣ ΣΧΗΜΑΤΟΣ ΛΟΥΛΟΥΔΙΟΥ ΠΡΟΟΡΙΖΟΜΕΝΗ ΓΙΑ ΣΧΕΔΙΟ ΚΟΣΜΗΜΑΤΟΣ	07/11/97	970600064
FOLLI FOLLIE ABEE	ΣΧΕΔΙΟ ΤΕΜΑΧΙΟΥ ΑΠΟ ΠΟΛΥΤΙΜΑ ΜΕΤΑΛΛΑ ΠΟΥ ΣΥΝΔΥΑΖΕΤΑΙ ΜΕ ΣΤΡΟΓΓΥΛΗ ΠΕΤΡΑ ΩΣΤΕ ΝΑ ΑΠΟΤΕΛΕΣΕΙ ΣΚΟΥΛΑΡΙΚΙ, Ή ΜΕ ΑΛΛΑ ΤΕΜΑΧΙΑ ΩΣΤΕ ΝΑ ΑΠΟΤΕΛΕΣΕΙ ΚΟΣΜΗΜΑ	07/11/97	970600069

ΚΑΤΑΘΕΤΗΣ (71)	ΠΡΟΣΔΙΟΡΙΣΜΟΣ ΑΝΤ/ΜΕΝΟΥ ΣΧ.Η ΥΠ. (54)	ΚΑΤ/ΡΗΣΗ (15)	ΑΡ.ΑΙΤ. (21)
FOLLI FOLLIE ABEE	ΣΧΕΔΙΟ ΑΣΣΥΜΜΕΤΡΟΥ ΑΣΤΕΡΙΟΥ ΕΞΙ ΑΚΤΙΝΩΝ ΜΕ ΕΠΙΚΟΛΛΗΜΕΝΟ ΣΕ ΑΥΤΟ ΟΜΟΙΟ ΜΙΚΡΟΤΕΡΟ ΤΟΥ ΠΡΟΟΡΙΖΟΜΕΝΟ ΓΙΑ ΣΚΟΥΛΑΡΙΚΙ Ή ΑΛΛΟ ΚΟΣΜΗΜΑ	07/11/97	970600068
FOLLI FOLLIE ABEE	ΣΧΕΔΙΟ ΠΟΥ ΑΠΟΤΥΠΩΝΕΙ ΣΤΡΟΓΓΥΛΗ ΠΕΤΡΑ ΜΕΡΙΚΩΣ ΚΑΛΥΜΕΝΗ ΜΕ ΕΝΑ Ή ΔΥΟ ΣΚΑΛΙΣΤΑ ΗΜΙΣΦΑΙΡΙΑ ΑΠΟ ΠΟΛΥΤΙΜΑ ΜΕΤΑΛΛΑ ΚΑΙ ΣΥΝΔΙΑΖΟΜΕΝΗ ΜΕ ΑΛΛΑ ΤΕΜΑΧΙΑ ΜΠΟΡΕΙ ΝΑ ΑΠΟΤΕΛΕΣΕΙ ΒΡΑΧΙΟΛΙ ΣΚΟΥΛΑΡΙΚΙ ΚΛΠ	07/11/97	970600058
FOLLI FOLLIE ABEE	ΣΧΕΔΙΟ ΣΤΡΟΓΓΥΛΗΣ ΠΕΤΡΑΣ ΚΑΙ ΕΠΙΚΟΛΥΜΕΝΑ ΣΤΟ ΚΕΝΤΡΟ ΤΗΣ ΜΕΤΑΛΛΑ ΚΑΙ ΛΙΘΟΥΣ ΣΕ ΔΙΑΦΟΡΑ ΣΧΕΔΙΑ, Η ΟΠΟΙΑ ΠΡΟΟΡΙΖΕΤΑΙ ΓΙΑ ΚΟΣΜΗΜΑ	07/11/97	970600059
FOLLI FOLLIE ABEE	ΣΥΝΘΕΣΗ ΛΙΘΟΥ ΜΕ ΜΕΤΑΛΛΟ ΔΙΑΚΟΣΜΗΜΕΝΟ ΜΕ ΔΙΑΤΡΗΣΕΙΣ ΣΧΕΔΙΩΝ ΚΑΡΔΙΑΣ ΠΡΟΟΡΙΖΟΜΕΝΗ ΓΙΑ ΣΧΕΔΙΟ ΚΟΣΜΗΜΑΤΟΣ	07/11/97	970600060
FOLLI FOLLIE ABEE	ΣΧΕΔΙΟ ΚΟΣΜΗΜΑΤΟΣ ΠΟΥ ΑΠΟΤΥΠΩΝΕΙ ΠΕΤΡΑ ΜΕΣΑ ΣΕ ΣΤΡΟΓΓΥΛΗ ΒΑΣΗ ΑΠΟ ΠΟΛΥΤΙΜΑ ΜΕΤΑΛΛΑ ΚΑΙ ΕΝΘΕΤΟΥΣ ΛΙΘΟΥΣ ΠΕΡΙΦΕΡΕΙΑΚΑ	07/11/97	970600063
FOLLI FOLLIE ABEE	ΣΧΕΔΙΟ ΚΡΕΜΑΣΤΟΥ ΚΟΣΜΗΜΑΤΟΣ ΠΟΥ ΠΑΡΟΥΣΙΑΖΕΙ ΣΥΝΘΕΣΗ ΠΕΤΡΑΣ ΣΕ ΒΑΣΗ ΑΠΟ ΠΟΛΥΤΙΜΑ ΜΕΤΑΛΛΑ ΜΕ ΕΙΧΑΡΑΚΤΗ ΕΠΙΦΑΝΕΙΑ ΠΟΥ ΣΥΝΔΙΑΖΟΜΕΝΟ ΜΕ ΚΡΙΚΟΥΣ ΚΑΙ ΑΛΥΣΙΔΕΣ ΠΡΟΟΡΙΖΕΤΑΙ ΓΙΑ ΚΟΛΙΕ	07/11/97	970600062
FOLLI FOLLIE ABEE	ΣΥΝΘΕΣΗ ΛΙΘΟΥ ΜΕ ΜΕΤΑΛΛΟ ΣΕ ΣΧΗΜΑ ΚΑΡΔΙΑΣ ΜΕ ΔΙΑΤΡΗΣΕΙΣ ΣΕ ΣΧΗΜΑΤΑ ΚΑΡΔΙΑΣ ΠΡΟΟΡΙΖΟΜΕΝΗ ΓΙΑ ΣΧΕΔΙΟ ΚΟΣΜΗΜΑΤΟΣ	07/11/97	970600061
GRABHER RUDOLF	ΠΑΤΑΤΟΠΙΤΑ ΜΕ ΓΕΜΙΣΗ ΚΡΕΑΤΟΣ	11/11/97	970600072
KONINKLIJKE PTT NEDERLAND	ΑΣΥΡΜΑΤΟΣ ΑΝΑΓΝΩΣΤΗΣ ΚΑΡΤΩΝ	10/11/97	970600070
KONINKLIJKE PTT NEDERLAND N.V.	ΤΗΛΕΦΩΝΙΚΗ ΣΥΣΚΕΥΗ ΑΜΦΙΔΡΟΜΗΣ ΔΡΑΣΕΩΣ	10/11/97	970600071
LOTTE CONFECTIONERY CO., LTD	ΣΥΣΚΕΥΑΣΙΑ ΤΥΠΟΥ ΚΥΤΙΟΥ ΓΙΑ ΠΡΟΙΟΝΤΑ ΖΑΧΑΡΟΠΛΑΣΤΙΚΗΣ	07/11/97	970600051
MRE INVESTMENTS (PROPRIETARY) LIMITED εμπορευόμενη και ως HARVEY ROOFING PRODUCTS	ΚΕΡΑΜΙΔΙΑ ΣΚΕΠΗΣ	18/11/97	970600077
PROFIL ΑΛΟΥΜΙΝΙΟΝ Α.Β.Ε.	ΣΥΡΟΜΕΝΟ ΣΥΣΤΗΜΑ ΠΡΟΦΙΛ ΑΛΟΥΜΙΝΙΟΥ	20/11/97	970600081
ROCKBROOK HOLDINGS LIMITED	ΠΕΔΙΛΑ	12/11/97	970600075
S.C. JOHNSON & SON, INC.	ΚΙΝΗΤΟΠΟΙΗΤΗΣ ΔΟΧΕΙΟΥ ΑΕΡΟΛΥΜΑΤΟΣ	24/11/97	970600082
SEAT, S.A.	ΑΥΤΟΚΙΝΗΤΟ	17/11/97	970600076
THENDIC ELECTRONIC COMPONENTS GMBH	ΣΥΣΚΕΥΗ ΑΝΑΓΝΩΡΙΣΗΣ ΠΙΣΤΩΤΙΚΩΝ ΚΑΡΤΩΝ	03/11/97	970600048
ΒΑΣΙΛΕΙΟΥ ΙΩΑΝΝΟΥ ΜΑΡΙΟΣ ΑΛΒΕΡΤΟΣ ΙΩΣΗΦ	ΚΟΜΠΟΛΕΞΕΙΣ-ΚΙΝΟΥΜΕΝΟΙ ΚΥΒΟΙ ΠΟΥ ΣΧΗΜΑΤΙΖΟΥΝ ΛΕΞΕΙΣ, ΠΟΥ ΣΧΗΜΑΤΙΖΟΥΝ ΠΡΟΤΑΣΕΙΣ ΚΑΙ ΕΧΟΥΝ ΕΚΤΟΣ ΑΠΟ ΓΡΑΜΜΑΤΑ ΕΛΛΗΝΙΚΑ ΚΑΙ ΛΑΤΙΝΙΚΑ ΚΑΙ ΣΧΕΔΙΑ ΟΠΩΣ ΖΩΔΙΑ ΚΑΙ ΤΑ (4) ΤΕΣΣΕΡΑ ΣΥΜΒΟΛΑ ΤΩΝ ΤΡΑΠΟΥΛΟΧΑΡΤΩΝ ΚΑΘΩΣ ΚΑΙ ΝΟΥΜΕΡΑ	19/11/97	970600079

ΚΑΤΑΘΕΤΗΣ (71)	ΠΡΟΣΔΙΟΡΙΣΜΟΣ ΑΝΤ/ΜΕΝΟΥ ΣΧ.Η ΥΠ. (54)	ΚΑΤ/ΡΗΣΗ (15)	ΑΡ.ΑΙΤ. (21)
ΒΑΣΙΛΕΙΟΥ ΙΩΑΝΝΟΥ ΜΑΡΙΟΣ ΑΛΒΕΡΤΟΣ ΙΩΣΗΦ	ΒΙΤΡΙΝΑ ΚΟΜΠΟΛΕΞΕΩΝ-ΚΙΝΟΥΜΕΝΩΝ ΚΥΒΩΝ, ΠΕΡΙΣΤΡΕΦΟΜΕΝΗ, ΜΕ ΤΡΕΙΣ (3) ΟΡΟΦΟΥΣ, ΠΟΥ ΚΛΕΙΝΕΙ ΜΕ ΚΡΥΣΤΑΛΛΟ ΚΑΙ ΒΑΣΕΙΣ ΚΑΙ ΑΝΟΙΓΕΙ ΜΕ ΠΟΡΤΑ-ΒΙΤΡΙΝΑ ΑΔΕΙΑ ΜΕ ΤΑ ΠΑΡΑΓΙΑΝΩ ΧΑΡΑΚΤΗΡΙΣΤΙΚΑ	19/11/97	970600078
ΝΑΟΥΜ ΙΩΑΝΝΗ ΜΑΡΟΚΟΣ	ΔΙΑΚΟΣΜΗΤΙΚΟ ΔΟΜΙΚΟ ΤΟΥΒΛΑΚΙ	25/11/97	970600083
ΣΑΓΙΑΝΟΣ ΠΕΤΡΟΥ ΑΝΔΡΟΝΙΚΟΣ	ΣΥΣΚΕΥΑΣΙΑ	12/11/97	970600074
ΣΑΓΙΑΝΟΣ ΠΕΤΡΟΥ ΑΝΔΡΟΝΙΚΟΣ	ΚΟΣΜΗΜΑ	12/11/97	970600073
ΣΠΥΡΙΔΗΣ ΣΤΕΦΑΝΟΥ ΜΗΝΑΣ	ΒΡΑΧΙΟΛΙ ΜΕ ΕΛΑΣΤΙΚΟ	19/11/97	970600080

ΜΕΡΟΣ Β΄
ΧΟΡΗΓΗΣΕΙΣ ΠΙΣΤΟΠΟΙΗΤΙΚΩΝ ΚΑΤΑΧΩΡΗΣΗΣ ΣΧΕΔΙΩΝ ΚΑΙ ΥΠΟΔΕΙΓΜΑΤΩΝ

ΟΥΔΕΜΙΑ

ΜΕΡΟΣ Γ΄
ΑΝΑΝΕΩΣΕΙΣ

ΟΥΔΕΜΙΑ

ΜΕΡΟΣ Δ΄
ΜΕΤΑΒΟΛΕΣ

ΟΥΔΕΜΙΑ

ΜΕΡΟΣ Ε΄
ΕΚΠΤΩΣΕΙΣ - ΑΝΑΚΛΗΣΕΙΣ ΕΚΠΤΩΣΕΩΝ

ΟΥΔΕΜΙΑ

ΜΕΡΟΣ ΣΤ΄
ΑΚΥΡΩΣΕΙΣ

ΟΥΔΕΜΙΑ

ΜΕΡΟΣ Ζ' ΑΝΑΚΟΙΝΩΣΕΙΣ

ΔΙΟΙΚΗΤΙΚΟ ΣΥΜΒΟΥΛΙΟ

ΑΠΟΦΑΣΗ ΤΟΥ ΔΙΟΙΚΗΤΙΚΟΥ ΣΥΜΒΟΥΛΙΟΥ

“Τροποποίηση του Κανονισμού Τελών του ΟΒΙ και του Κανονισμού Τελών για τα βιομηχανική σχέδια και υποδείγματα”

Το διοικητικό συμβούλιο του ΟΒΙ έχοντας υπόψη:

1. Τις διατάξεις του άρθρου 2 παρ. 10 εδάφιο ζ του νόμου 1773/1987 “Μεταφορά τεχνολογίας, εφευρέσεις, τεχνολογική καινοτομία και σύσταση Επιτροπής Ατομικής Ενέργειας” (ΦΕΚ 171. Α')
2. Το άρθρο 24 παρ. 4 και 5 του υπ' αριθμ. 259/1997 Προεδρικού Διατάγματος “Διατάξεις εφαρμογής του Διακανονισμού της Χάγης για τη διεθνή κατάθεση των βιομηχανικών σχεδίων και υποδειγμάτων που κυρώθηκε με τον νόμο 2417/1996 και διατάξεις για τον εθνικό τίτλο προστασίας” (ΦΕΚ 185, Α')
3. Την απόφαση του Διοικητικού Συμβουλίου του ΟΒΙ της 14ης Δεκεμβρίου 1987 “Κανονισμός Τελών”, όπως τροποποιήθηκε από την απόφαση του Διοικητικού Συμβουλίου του ΟΒΙ της 4ης Νοεμβρίου 1997 “Τροποποίηση του Κανονισμού Τελών”
4. Την απόφαση του Διοικητικού Συμβουλίου του ΟΒΙ της 19ης Σεπτεμβρίου 1997 “Κανονισμός Τελών για τα βιομηχανικά σχέδια και υποδείγματα”
5. Τα πρακτικά της 7ης συνεδρίασής του της 30ης Μαρτίου 1998, θέμα έβδομο: διάφορα (2. Τέλος αγοράς του Ειδικού Δελτίου Βιομηχανικής Ιδιοκτησίας)

Α Π Ο Φ Α Σ Ι Ζ Ο Υ Μ Ε

Τροποποιούμε τον Κανονισμό Τελών του ΟΒΙ και τον Κανονισμό Τελών για τα βιομηχανικά σχέδια και υποδείγματα ως εξής:

Άρθρο 1

Το σημείο 19 του άρθρου 2 του Κανονισμού Τελών του ΟΒΙ τροποποιείται ως εξής:

19. Τέλος αγοράς του τεύχους Α' “Ευρεσιτεχνίες” του Ειδικού Δελτίου Βιομηχανικής Ιδιοκτησίας ανά αντίτυπο	1.500
Ετήσιες συνδρομές εσωτερικού	15.000
Ετήσιες συνδρομές εξωτερικού (Άρθρο 4 παρ. 3, άρθρο 24 παρ. 1 ν. 1733/1987)	30.000

Άρθρο 2

Το σημείο 15 του άρθρου 1 του Κανονισμού Τελών για τα βιομηχανικά σχέδια και υποδείγματα τροποποιείται ως εξής:

19. Τέλος αγοράς του τεύχους Β' “Σχέδια και Υποδείγματα” του Ειδικού Δελτίου Βιομηχανικής Ιδιοκτησίας ανά αντίτυπο	1.500
Ετήσιες συνδρομές εσωτερικού	15.000
Ετήσιες συνδρομές εξωτερικού	30.000

Άρθρο 3

Σε περίπτωση ετήσιας συνδρομής και στα δύο τεύχη Α' και Β' του Ειδικού Δελτίου Βιομηχανικής Ιδιοκτησίας, παρέχεται έκπτωση 25% επί του συνόλου των οφειλόμενων τελών.

Άρθρο 4

Η απόφαση αυτή ισχύει από 30 Μαρτίου 1998 και δημοσιεύεται στο Ειδικό Δελτίο Βιομηχανικής Ιδιοκτησίας

Αθήνα, 30 Μαρτίου 1998

ΓΙΑ ΤΟ ΔΙΟΙΚΗΤΙΚΟ ΣΥΜΒΟΥΛΙΟ

Ο ΑΝΤΙΠΡΟΕΔΡΟΣ
ΚΩΝΣΤΑΝΤΙΝΟΣ ΛΙΑΣΚΩΝΗΣ

ΣΥΝΔΡΟΜΕΣ ΓΙΑ ΤΟ ΕΔΒΙ

- Τέλος αγοράς Β' ΤΕΥΧΟΥΣ του Ειδικού Δελτίου Βιομηχανικής Ιδιοκτησίας "Σχέδια και Υποδείγματα"
ανά αντίτυπο δρχ. 1.500
- Συνδρομές εσωτερικού (για ένα έτος) δρχ. 15.000
- Συνδρομές εξωτερικού (για ένα έτος) δρχ. 30.000

(άρθρο 24, παρ. 4 & 5, Π.Δ. 259/1997)

ΣΗΜΕΙΩΣΗ: Σε περίπτωση ετήσιας συνδρομής και στα δύο τεύχη Α' και Β' του Ειδικού Δελτίου Βιομηχανικής Ιδιοκτησίας, παρέχεται έκπτωση 25% επί του συνόλου των οφειλόμενων τελών.

Κάθε ενδιαφερόμενος μπορεί να προμηθεύεται το ΕΔΒΙ ή να ζητήσει να γίνει συνδρομητής από τον:

Οργανισμό Βιομηχανικής Ιδιοκτησίας (ΟΒΙ)
Παντανάσσης 5
151 25 Παράδεισος Αμαρουσίου
τηλ.: 6183500

SUBSCRIPTIONS FOR THE INDUSTRIAL PROPERTY BULLETIN, VOLUME 2 "Designs"

- Purchase fee per copy GRD 1.500
- Subscription: domestic (one year) GRD 15.000
- Subscription: foreign (one year) GRD 30.000

(art. 24, pars 4 & 5, P.D. 259/1997)

NOTE: Subscribers to both volumes A and B of the Industrial Property Bulletin on an anual basis are entitled to a 25% discount on the total amount of anual subscription.

For bulletin purchasing or subscription information, please contact:

Industrial Property Organisation (OBI)
5 Pandanassis Str.
151 25 Paradissos Amarousiou
Athens - Greece
tel.: (00301) 6183500



ISSN 1105 - 0012

125
7A