



ΟΡΓΑΝΙΣΜΟΣ  
ΒΙΟΜΗΧΑΝΙΚΗΣ  
ΙΔΙΟΚΤΗΣΙΑΣ

ΕΙΔΙΚΟ ΔΕΛΤΙΟ ΒΙΟΜΗΧΑΝΙΚΗΣ ΙΔΙΟΚΤΗΣΙΑΣ

ΤΕΥΧΟΣ Β'  
ΣΧΕΔΙΑ ΚΑΙ ΥΠΟΔΕΙΓΜΑΤΑ



ΜΑΡΤΙΟΣ 2001



**ΟΡΓΑΝΙΣΜΟΣ  
ΒΙΟΜΗΧΑΝΙΚΗΣ  
ΙΔΙΟΚΤΗΣΙΑΣ**

Παντανάσσης 5  
151 25 Παράδεισος Αμαρουσίου

ΤΕΛΕΦΑΞ: 6819231

ΤΗΛΕΦΩΝΑ:

ΓΕΝΙΚΕΣ ΠΛΗΡΟΦΟΡΙΕΣ: 6183500

ΚΑΤΑΘΕΣΕΙΣ: 6183593

ΤΕΛΗ: 6183594

ΕΞΕΤΑΣΤΕΣ: 6183595

ΛΟΓΙΣΤΗΡΙΟ: 6183596

ΝΟΜΙΚΑ ΘΕΜΑΤΑ: 6183597

ΤΕΧΝΙΚΗ ΠΛΗΡΟΦΟΡΗΣΗ: 6183598

ΔΗΜΟΣΙΕΣ ΣΧΕΣΕΙΣ: 6183599

Επιμέλεια - Έκδοση:

Οργανισμός Βιομηχανικής Ιδιοκτησίας (ΟΒΙ)

Εκτύπωση: Γραφικές Τέχνες ΛΥΧΝΟΣ Ε.Π.Ε.

Πλ. Θεάτρου 24 - 105 52 Αθήνα - τηλ. 3214766

© Οργανισμός Βιομηχανικής Ιδιοκτησίας (ΟΒΙ)  
30 ΑΠΡΙΛΙΟΥ 2001

**ISSN 1105 - 0012**



**INDUSTRIAL  
PROPERTY  
ORGANISATION**

5 Pandanassis Str.,  
GR 151 25, Paradissos Amaroussiou Athens, Greece

TELEFAX: 6819231

TELEPHONES:

GENERAL INFORMATION: (00301) 6183500

RECEIVING OFFICE: (00301) 6183593

FEES: (00301) 6183594

EXAMINERS: (00301) 6183595

ACCOUNTS OFFICE: (00301) 6183596

LEGAL MATTERS: (00301) 6183597

TECHNICAL INFORMATION: (00301) 6183598

PUBLIC RELATIONS: (00301) 6183599

Editor - Publisher:

Industrial Property Organisation (OBI)

Printed by: Graphic Arts LICHNOS LTD.

24, Pl. Theatrou - 105 52 Athens - tel. 3214766

© Industrial Property Organisation (OBI)  
April 30, 2001

## **ΕΙΣΑΓΩΓΙΚΟ ΣΗΜΕΙΩΜΑ**

Το Ειδικό Δελτίο Βιομηχανικής Ιδιοκτησίας αποτελείται από 2 διαφορετικά τεύχη:

Το ΤΕΥΧΟΣ Α' στο οποίο δημοσιεύονται σε μηνιαία βάση οι Ευρεσιτεχνίες που προστατεύονται στην Ελλάδα και

Το ΤΕΥΧΟΣ Β' στο οποίο δημοσιεύονται αντίστοιχα, σε μηνιαία βάση, τα Σχέδια και Υποδείγματα που προστατεύονται στην Ελλάδα με αποκλειστικά δικαιώματα εκμετάλλευσης.

Τα δύο αυτά τεύχη, ενώ αποτελούν μέρη ενός ενιαίου Δελτίου, λειτουργούν και διατίθενται σαν ξεχωριστές εκδόσεις, ακολουθώντας ως προς το περιεχόμενό τους τις επιταγές της σχετικής ισχύουσας νομοθεσίας.



**ΠΕΡΙΕΧΟΜΕΝΑ**

ΜΑΡΤΙΟΣ 2001

|   | Σελ |
|---|-----|
| Ανάλυση κωδικών αριθμών .....   | 5   |
| Συντμήσεις .....  | 5   |
| <br><b>ΜΕΡΟΣ Α΄</b>   |     |
| <b>ΚΑΤΑΧΩΡΗΜΕΝΕΣ ΑΙΤΗΣΕΙΣ ΣΧΕΔΙΩΝ ΚΑΙ ΥΠΟΔΕΙΓΜΑΤΩΝ</b>  |     |
| – Αιτήσεις Σχεδίων και Υποδειγμάτων .....   | 7   |
| – Ευρετήριο αιτήσεων σύμφωνα με την αλφαβητική σειρά των καταθετών .....  | 81  |
| <br><b>ΜΕΡΟΣ Β΄</b>   |     |
| <b>ΧΟΡΗΓΗΣΕΙΣ ΠΙΣΤΟΠΟΙΗΤΙΚΩΝ ΚΑΤΑΧΩΡΗΣΗΣ ΣΧΕΔΙΩΝ ΚΑΙ ΥΠΟΔΕΙΓΜΑΤΩΝ</b>   |     |
| – Πιστοποιητικά καταχώρησης σχεδίων ή υποδειγμάτων .....  | 83  |
| – Ευρετήριο πιστοποιητικών καταχώρησης σχεδίων ή υποδειγμάτων σύμφωνα με την αλφαβητική σειρά των καταθετών ..... | 99  |
| <br><b>ΜΕΡΟΣ Γ΄</b>   |     |
| <b>ΑΝΑΝΕΩΣΕΙΣ</b> .....   | 102 |
| <br><b>ΜΕΡΟΣ Δ΄</b>   |     |
| <b>ΜΕΤΑΒΟΛΕΣ</b> .....  | 102 |
| <br><b>ΜΕΡΟΣ Ε΄</b>   |     |
| <b>ΕΚΠΤΩΣΕΙΣ - ΑΝΑΚΛΗΣΕΙΣ ΕΚΠΤΩΣΕΩΝ</b> .....   | 102 |
| <br><b>ΜΕΡΟΣ ΣΤ΄</b>  |     |
| <b>ΑΚΥΡΩΣΕΙΣ</b> .....  | 102 |
| – Συνδρομές .....   | 103 |

**CONTENTS**

MARCH 2001

|  | Page |
|--|------|
| Inid codes .....   | 5    |
| Abbreviations .....  | 5    |
| <br><b>PART A</b>  |      |
| <b>REGISTERED DESIGN APPLICATIONS</b>  |      |
| – Design Applications .....  | 7    |
| – Design Application Index in alphabetical order of the applicant .....                  | 81   |
| <br><b>PART B</b>  |      |
| <b>GRANTS OF DESIGN REGISTRATION CERTIFICATES</b>  |      |
| – Design registration certificates .....   | 83   |
| – Index of design registration certificates in alphabetical order of the applicant ..... | 99   |
| <br><b>PART C</b>  |      |
| <b>RENEWALS</b> .....  | 102  |
| <br><b>PART D</b>  |      |
| <b>MODIFICATIONS</b> .....   | 102  |
| <br><b>PART E</b>  |      |
| <b>FORFEITURES - REVOCATION OF FORFEITURES</b> .....                                     | 102  |
| <br><b>PART F</b>  |      |
| <b>ANNULMENTS</b> .....  | 102  |
| – Subscriptions .....  | 103  |



| ΚΩΔΙΚΟΙ ΑΡΙΘΜΟΙ  | INID CODES  |
|--|---|
| (15) Ημερομηνία καταχώρησης  | (15) Registration date  |
| (17) Ημερομηνία λήξης 1ης πενταετίας ή ανανέωσης προστασίας σε επόμενη πενταετία | (17) Date of expiration of the 1st five-year period, or renewal for further five-year periods |
| (21) Αριθμός Αίτησης Σχεδίου ή Υποδείγματος                                      | (21) Design application number  |
| (28) Αριθμός Σχεδίων / Υποδειγμάτων  | (28) Number of designs  |
| (30) Συμβατικές προτεραιότητες   | (30) Priority   |
| (45) Ημερομηνία λήξης αναβολής δημοσίευσης                                       | (45) Date of expiration of deferment  |
| (51) Διεθνής Ταξινόμηση  | (51) Class and subclass of the Locarno Classification   |
| (54) Προσδιορισμός αντικειμένου  | (54) Designation of articles  |
| (71) Καταθέτης   | (71) Applicant  |
| (72) Δημιουργός  | (72) Creator  |
| (73) Δικαιούχος  | (73) Owner  |
| (74) Πληρεξούσιος  | (74) Attorney   |
| (74) Αντίκλητος  | (74) Representative   |

#### ΣΥΝΤΜΗΣΕΙΣ

ΟΒΙ: Οργανισμός Βιομηχανικής Ιδιοκτησίας  
ΕΔΒΙ: Ειδικό Δελτίο Βιομηχανικής Ιδιοκτησίας  
Δ.Σ.: Διοικητικό Συμβούλιο  
ΣΧ. ή ΥΠ.: Σχέδιο ή Υπόδειγμα  
ΚΑΤ/ΡΗΣΗ: Καταχώρηση  
ΑΡ.ΑΙΤ.: Αριθμός αίτησης  
ΑΝΤ/ΜΕΝΟΥ: Αντικειμένου





**ΜΕΡΟΣ Α'**  
**ΚΑΤΑΧΩΡΗΜΕΝΕΣ ΑΙΤΗΣΕΙΣ ΣΧΕΔΙΩΝ ΚΑΙ ΥΠΟΔΕΙΓΜΑΤΩΝ**

**ΑΙΤΗΣΕΙΣ ΣΧΕΔΙΩΝ ΚΑΙ ΥΠΟΔΕΙΓΜΑΤΩΝ**

- (21) Αρ. Αίτησης Σχ. ή Υπ.: 20000600240  
(15) Ημερ. Καταχώρησης: 20/09/2000  
(17) Ημερ. Λήξης 1ης πενταετίας: 20/09/2000  
(71) Καταθέτης(ες): PHILIP MORRIS PRODUCTS INC.  
3601 Commerce Road, RICHMOND, VIRGINIA, 23234, USA  
(30) Συμβ. Προτεραιότητα(ες): 29-120630/23-03-00/US  
(ως προς τα σχέδια 1.1-1.14)  
(72) Δημιουργός(οι): 1. ANDERSON BRENDAN  
2. COLLINS JAMES (ως προς τα σχέδια 1.1-1.14)  
3. CROWE WILLIAM JAMES  
4. HIGGINS CHARLES T.  
5. JONES JAN  
6. MARIN WENDY  
7. PANDORF ROBERT (ως προς τα σχέδια 1.1-1.14)  
8. SINHA ARUN  
9. TAKEDA TAKAHIDE  
(74) Πληρεξούσιος: ΑΘΑΝΑΣΙΑΔΟΥ ΜΑΡΙΑ, Δικηγόρος  
Κουμπάρη 2 ΑΘΗΝΑ 106 74  
(74) Αντίκλητος: ΠΑΠΑΚΩΝΣΤΑΝΤΙΝΟΥ ΕΛΕΝΗ, Δικηγόρος  
Κουμπάρη 2 ΑΘΗΝΑ 106 74  
(28) Αριθμός Σχεδίων/Υποδειγμάτων: 2  
(51) Διεθνής Ταξινόμηση: 27-05  
(54) Προσδιορισμός αντικειμένου: ΑΝΑΠΤΗΡΑΣ

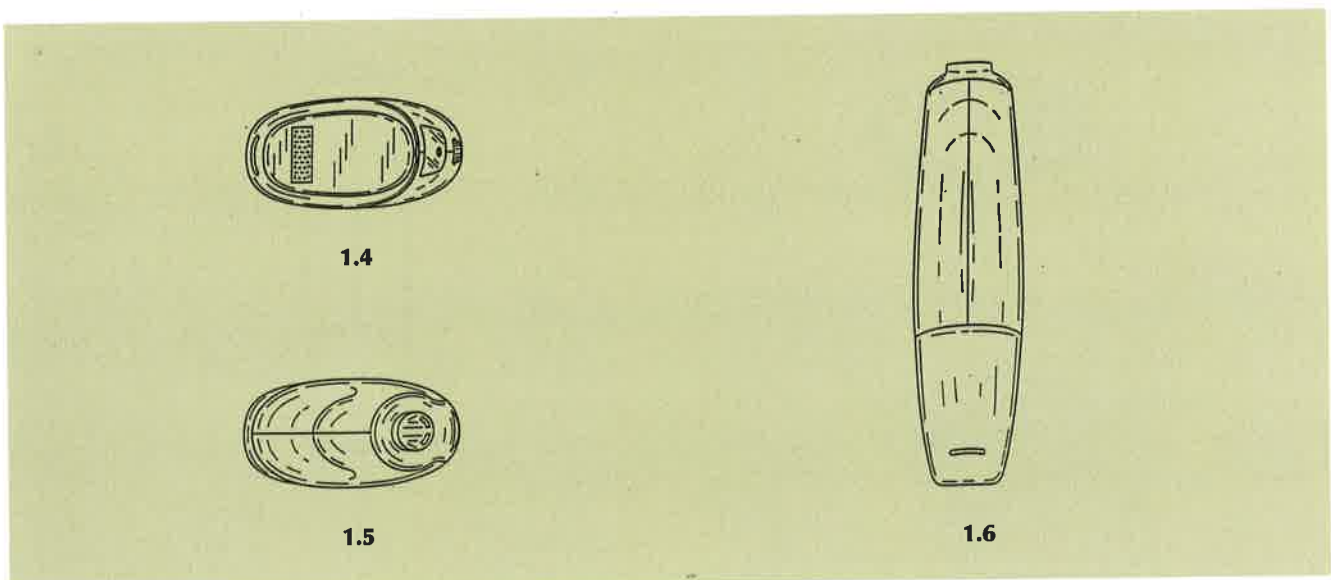
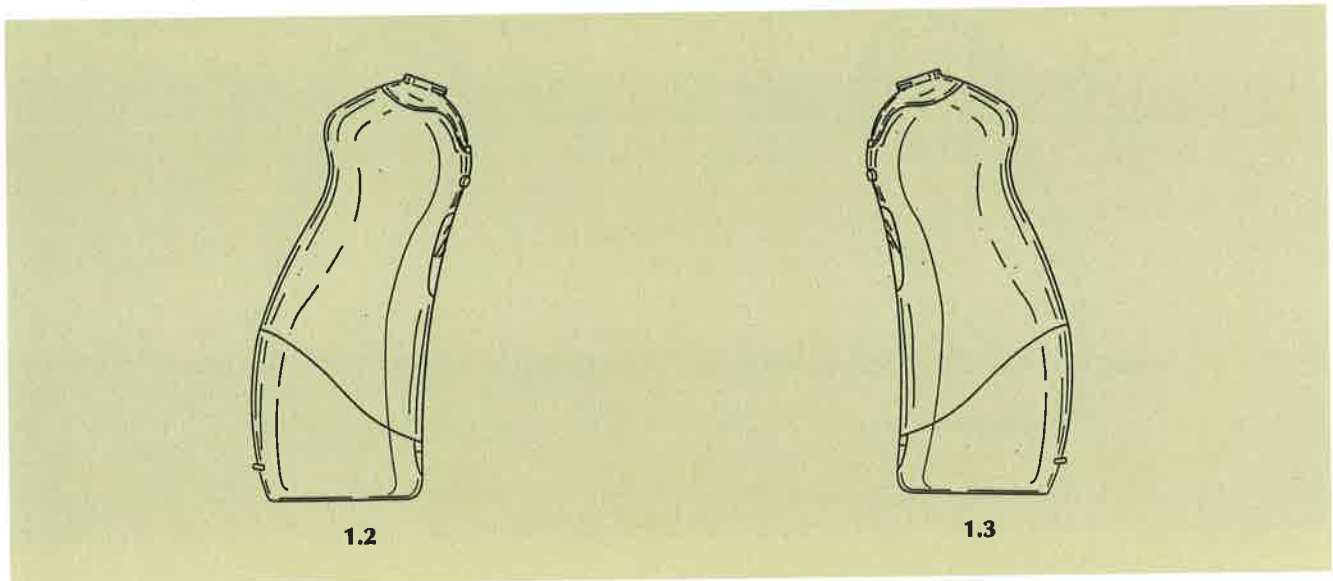
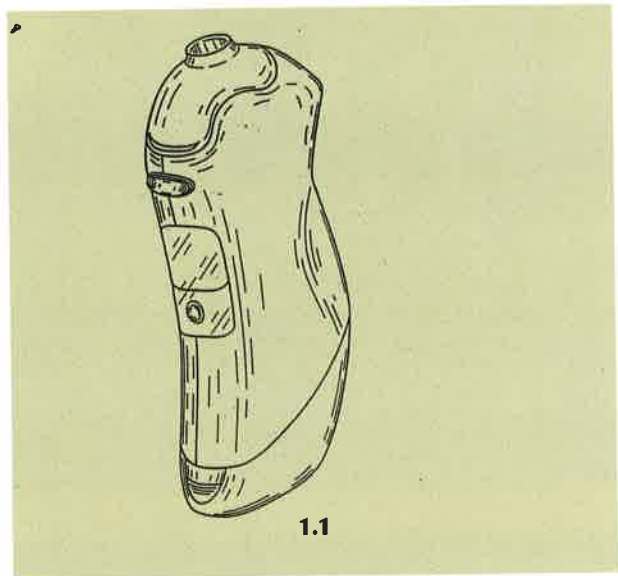



1.7

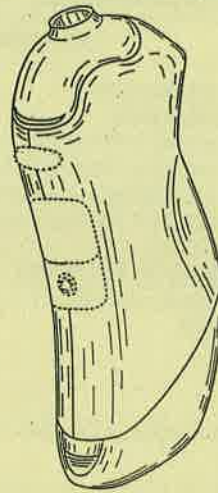

1.8

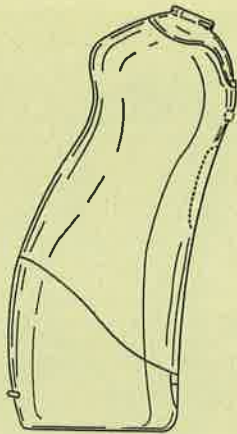

1.9

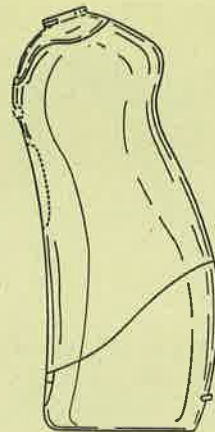

1.10



1.11

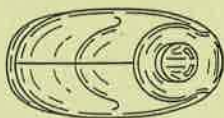

1.12



1.13

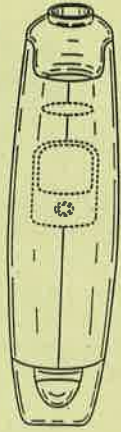

1.14

Η εταιρεία PHILIP MORRIS PRODUCTS ING καταθέτης της υπ' αριθμ. 20000600240/20.09.2000 πολλαπλής αιτήσεως για καταχώρηση σχεδίου ή υποδείγματος, δια της ειδικής πληρεξουσίου δικηγόρου κ. Μαρίας Αθανασιάδου, δήλωσε ότι, παραιτείται από τα σχέδια που φέρουν την αριθμηση 2.1 έως και 2.14 επί συνολικού αριθμού κατατεθειμένων σχεδίων είκοσι οκτώ (28), με την αίτηση αριθμού πρωτοκόλλου 1240.

- (21) Αρ. Αίτησης Σχ. ή Υπ.: 20000600247  
(15) Ημερ. Καταχώρησης: 25/09/2000  
(17) Ημερ. Λήξης 1ης πενταετίας: 25/09/2005  
(71) Καταθέτης(ες): ΧΑΣΟΜΕΡΗΣ ΑΝΑΣΤΑΣΙΟΥ ΕΥΣΤΡΑΤΙΟΣ  
Κύθνου 16, ΑΘΗΝΑ, 112 55, ΕΛΛΑΣ  
(30) Συμβ. Προτεραιότητα(ες): \*  
(72) Δημιουργός(οι): ΧΑΣΟΜΕΡΗΣ ΑΝΑΣΤΑΣΙΟΥ ΕΥΣΤΡΑΤΙΟΣ  
(74) Πληρεξούσιος: ΚΑΚΟΥΡΗΣ ΠΑΝΑΓΙΩΤΗΣ, Δικηγόρος  
Ξάνθου 16Α, ΨΥΧΙΚΟ ΑΤΤΙΚΗ 154 51  
(74) Αντίκλητος: ΚΑΚΟΥΡΗΣ ΠΑΝΑΓΙΩΤΗΣ, Δικηγόρος  
Ξάνθου 16α, ΨΥΧΙΚΟ ΑΤΤΙΚΗ 154 51  
(28) Αριθμός Σχεδίων/Υποδειγμάτων: 1  
(51) Διεθνής Ταξινόμηση: 09-05  
(54) Προσδιορισμός αντικειμένου:  
ΕΙΔΗ ΣΥΣΚΕΥΑΣΙΑΣ  
(Έχει γίνει κατάθεση δείγματος)

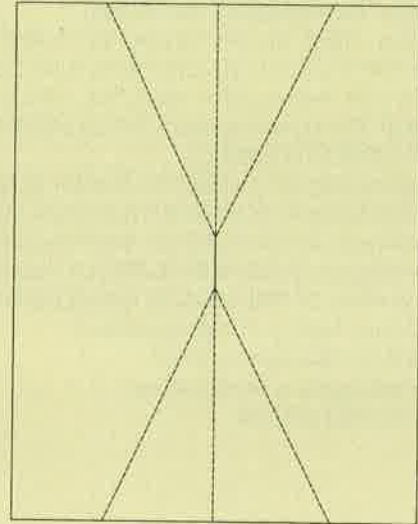

- (21) Αρ. Αίτησης Σχ. ή Υπ.: 20000600260  
(15) Ημερ. Καταχώρησης: 03/10/2000  
(17) Ημερ. Λήξης 1ης πενταετίας: 03/10/2005  
(71) Καταθέτης(ες): LIDL STIFTUNG & CO. KG.  
Heiner-Fleischmann Str. 2, NECKARSULM, 74172, GERMANY  
(30) Συμβ. Προτεραιότητα(ες): 40003643.6/03-04-00/DE  
(72) Δημιουργός(οι): EICKEMEIER PETER  
(74) Πληρεξούσιος: ΕΥΑΓΓΕΛΟΥ ΒΑΣΩ, Δικηγόρος  
Μαυροκορδάτου 5, ΑΘΗΝΑ 106 78  
(74) Αντίκλητος: ΕΥΑΓΓΕΛΟΥ ΒΑΣΩ, Δικηγόρος  
Μαυροκορδάτου 5, ΑΘΗΝΑ 106 78  
(28) Αριθμός Σχεδίων/Υποδειγμάτων: 1  
(51) Διεθνής Ταξινόμηση: 09-01  
(54) Προσδιορισμός αντικειμένου:  
ΦΙΑΛΗ



1.1

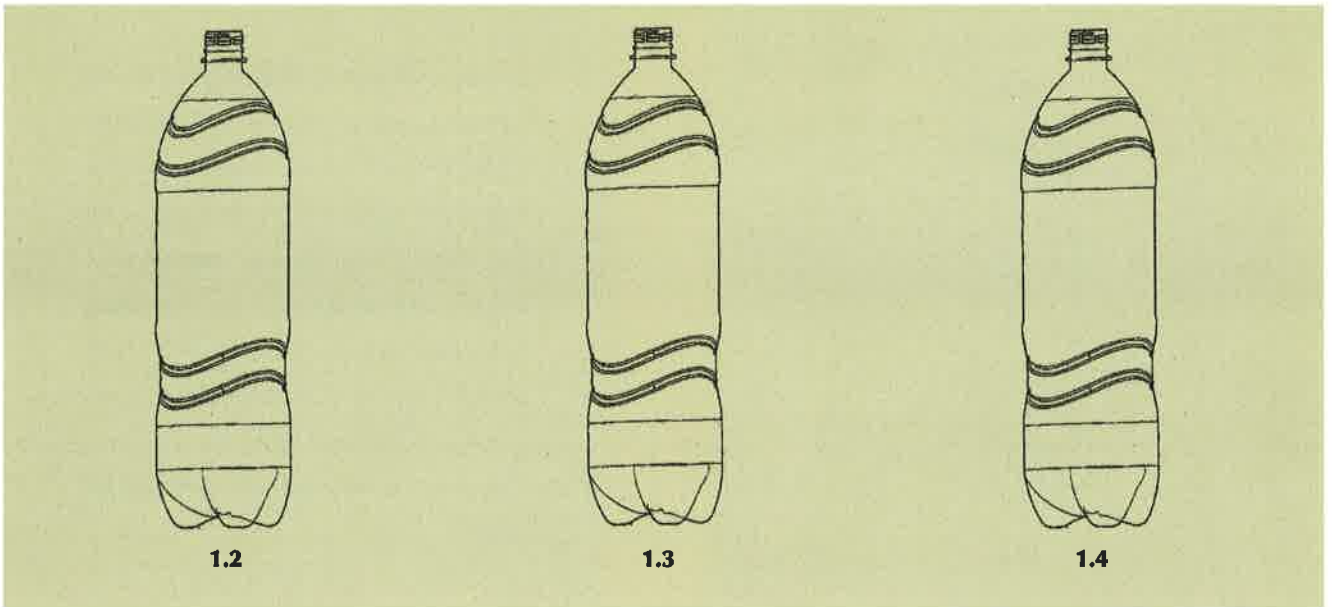

- (21) Αρ. Αίτησης Σχ. ή Υπ.: 20000600261
- (15) Ημερ. Καταχώρησης: 05/10/2000
- (17) Ημερ. Λήξης 1ης πενταετίας: 05/10/2005
- (71) Καταθέτης(ες): COLGATE-PALMOLIVE COMPANY  
300 Park Avenue, NEW YORK, NY, 10022, USA
- (30) Συμβ. Προτεραιότητα(ες): 29-121390/05-04-00/US,  
29-122047/18-04-00/US
- (72) Δημιουργός(οι): ANDERSON JEFFREY BLAKE
- (74) Πληρεξούσιος: ΒΟΖΕΜΠΕΡΓΚ-ΒΡΕΤΟΥ ΙΛΕΑΝΑ, Δικηγόρος  
Αγιαλείας 30 ΠΑΡΑΔΕΙΣΟΣ ΑΜΑΡΟΥΣΙΟΥ 151 25
- (74) Αντίκλητος: ΒΟΖΕΜΠΕΡΓΚ-ΒΡΕΤΟΥ ΙΛΕΑΝΑ, Δικηγόρος  
Αγιαλείας 30 ΠΑΡΑΔΕΙΣΟΣ ΑΜΑΡΟΥΣΙΟΥ 151 25
- (28) Αριθμός Σχεδίων/Υποδειγμάτων: 2
- (51) Διεθνής Ταξινόμηση: 09-07
- (54) Προσδιορισμός αντικειμένου:  
ΜΟΥΣΙΚΟ ΚΑΠΑΚΙ

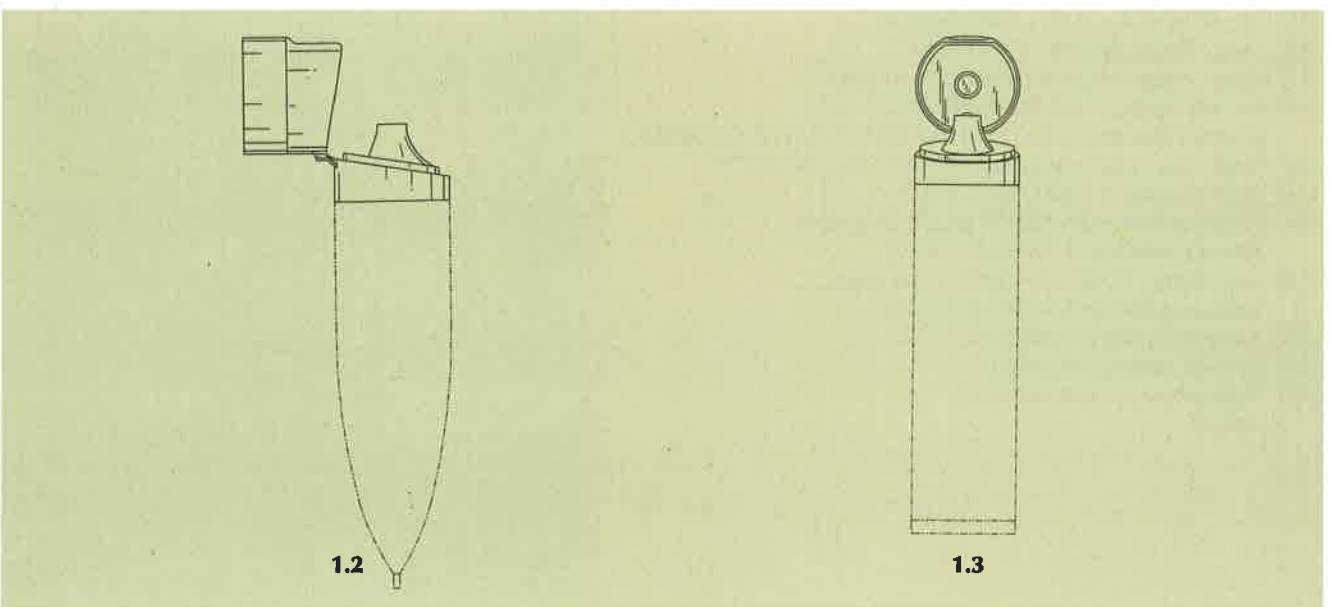
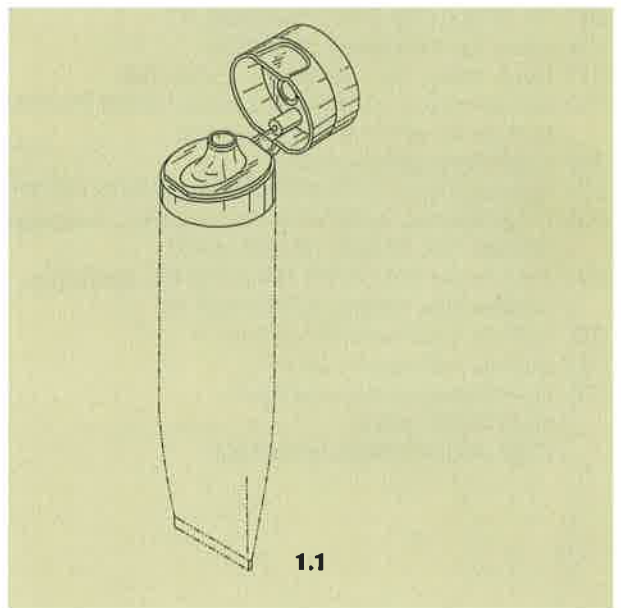



1.4

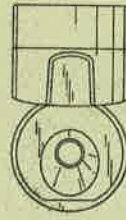

1.5



1.6



1.7



1.8



1.9



1.10



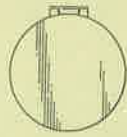

1.11



1.12



2.1



2.2



2.3



2.4



2.5



2.6

- (21) Αρ. Αίτησης Σχ. ή Υπ.: 20000600262  
(15) Ημερ. Καταχώρησης: 06/10/2000  
(17) Ημερ. Λήξης 1ης πενταετίας: 06/10/2005  
(71) Καταθέτης(ες): METSA TISSUE OYJ  
Revontulentie 8 C, ESPOO, FIN-02100, FINLAND  
(30) Συμβ. Προτεραιότητα(ες): 00-0726/10-04-00/SE  
(72) Δημιουργός(οι): ZEILER CHRISTOPH  
(74) Πληρεξούσιος: ΘΕΟΔΩΡΟΥ ΑΠΟΣΤΟΛΟΣ, Δικηγόρος  
Σίνα 11 ΑΘΗΝΑ 106 80  
(74) Αντίκλητος: ΜΑΣΟΥΛΑΣ ΑΘΑΝΑΣΙΟΣ, Δικηγόρος  
Σίνα 11 ΑΘΗΝΑ 106 80  
(28) Αριθμός Σχεδίων/Υποδειγμάτων: 1  
(51) Διεθνής Ταξινόμηση: 05-06  
(54) Προσδιορισμός αντικειμένου:  
ΣΤΟΛΙΣΜΟΣ ΓΙΑ ΑΠΟΡΡΟΦΗΤΙΚΟ ΧΑΡΤΙ

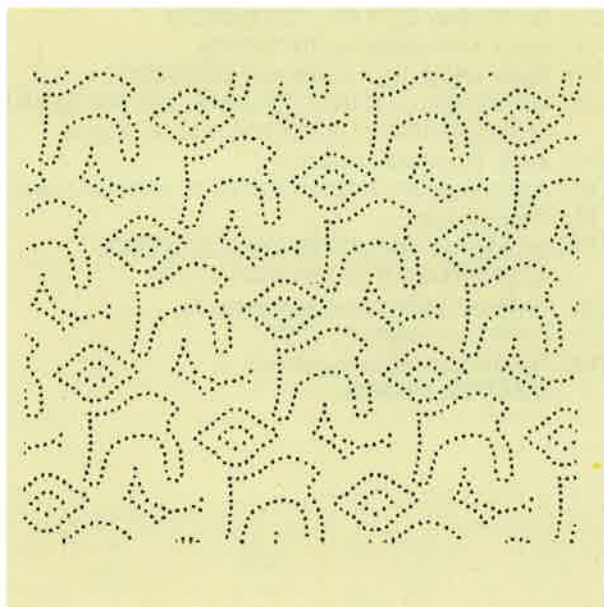

- (21) Αρ. Αίτησης Σχ. ή Υπ.: 20000600263  
(15) Ημερ. Καταχώρησης: 06/10/2000  
(17) Ημερ. Λήξης 1ης πενταετίας: 06/10/2005  
(71) Καταθέτης(ες): BACARDI & COMPANY LIMITED  
Aeulestrasse, VADUZ, , LIECHTENSTEIN  
(30) Συμβ. Προτεραιότητα(ες): -  
(72) Δημιουργός(οι): 1. DUNN TORBEN  
2. DUNN PAUL TAYLOR  
(74) Πληρεξούσιος: ΛΥΜΠΕΡΗΣ ΝΙΚΟΛΑΟΣ, Δικηγόρος  
Στουρνάρα 37 ΑΘΗΝΑ 106 82  
(74) Αντίκλητος: ΛΥΜΠΕΡΗΣ ΝΙΚΟΛΑΟΣ, Δικηγόρος  
Στουρνάρα 37 ΑΘΗΝΑ 106 82  
(28) Αριθμός Σχεδίων/Υποδειγμάτων: 1  
(51) Διεθνής Ταξινόμηση: 09-01  
(54) Προσδιορισμός αντικειμένου:  
ΦΙΑΛΗ

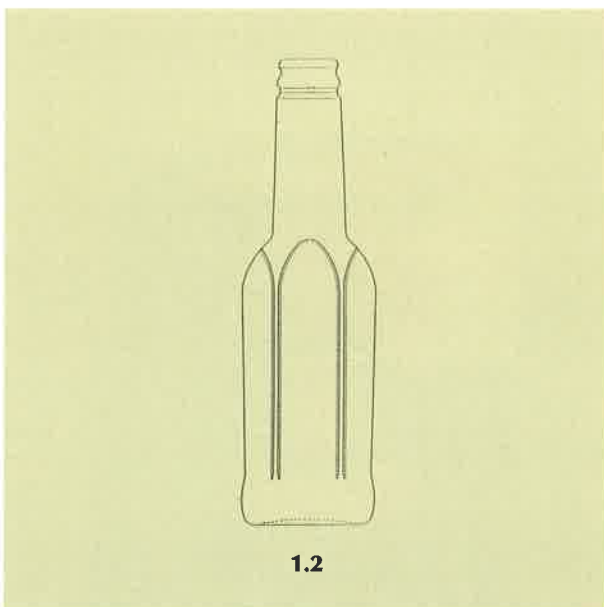

- (21) Αρ. Αίτησης Σχ. ή Υπ.: 20000600264  
(15) Ημερ. Καταχώρησης: 09/10/2000  
(17) Ημερ. Λήξης 1ης πενταετίας: 09/10/2005  
(71) Καταθέτης(ες): ΠΑΠΑΔΟΠΟΥΛΟΣ ΙΩΑΝΝΗ ΔΗΜΗΤΡΙΟΣ  
ΚΕΦΑΛΑΡΙ ΑΡΓΟΥΣ, ΑΡΓΟΛΙΔΑ, 212 00, ΕΛΛΑΣ  
(30) Συμβ. Προτεραιότητα(ες): -  
(72) Δημιουργός(οι): ΠΑΠΑΔΟΠΟΥΛΟΣ ΙΩΑΝΝΗ ΔΗΜΗΤΡΙΟΣ  
(74) Πληρεξούσιος: -  
(74) Αντίκλητος: ΠΑΠΑΔΟΠΟΥΛΟΣ ΑΝΤΩΝΙΟΣ  
ΑΣΣΙΝΗ ΝΑΥΠΛΙΟΥ ΑΡΓΟΛΙΔΑ 211 00  
(28) Αριθμός Σχεδίων/Υποδειγμάτων: 9  
(51) Διεθνής Ταξινόμηση: 11-02  
(54) Προσδιορισμός αντικειμένου:  
ΓΛΑΣΤΡΕΣ, ΠΙΘΑΡΙΑ

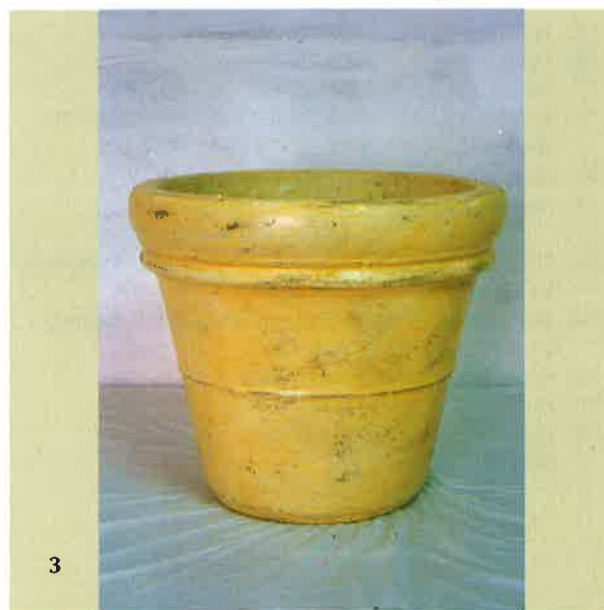



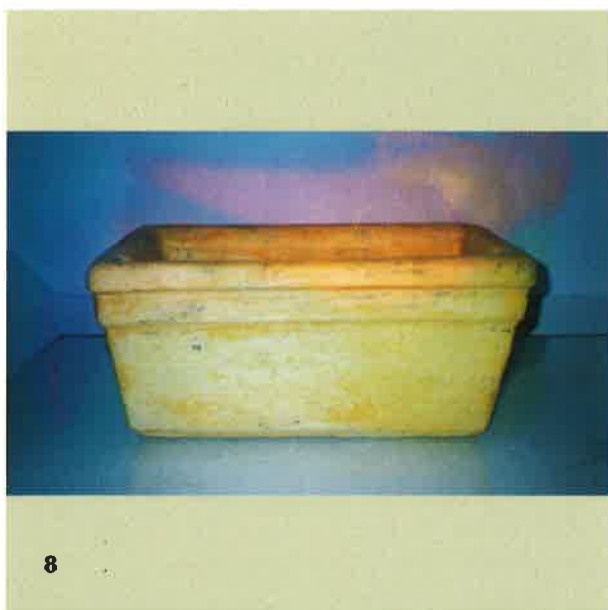

- (21) Αρ. Αίτησης Σχ. ή Υπ.: 20000600265  
(15) Ημερ. Καταχώρησης: 11/10/2000  
(17) Ημερ. Λήξης 1ης πενταετίας: 11/10/2005  
(71) Καταθέτης(ες): ΒΑΚΟΝΔΙΟΣ ΙΩΑΝΝΗ ΜΙΧΑΛΗΣ  
Ν. Πλαστήρα 240, ΑΓ. ΑΝΑΡΓΥΡΟΙ, ΑΤΤΙΚΗ, 135 62, ΕΛΛΑΣ  
(30) Συμβ. Προτεραιότητα(ες): –  
(72) Δημιουργός(οι): ΒΑΚΟΝΔΙΟΣ ΙΩΑΝΝΗ ΜΙΧΑΛΗΣ  
(74) Πληρεξούσιος: –  
(74) Αντίκλητος: ΒΑΚΟΝΔΙΟΣ ΠΑΝΑΓΙΩΤΗΣ  
Ν. Πλαστήρα 240 ΑΓ.ΑΝΑΡΓΥΡΟΙ, ΑΤΤΙΚΗ 135 623  
(28) Αριθμός Σχεδίων/Υποδειγμάτων: 2  
(51) Διεθνής Ταξινόμηση: 05-04  
(54) Προσδιορισμός αντικειμένου:  
ΡΕΛΙΑ

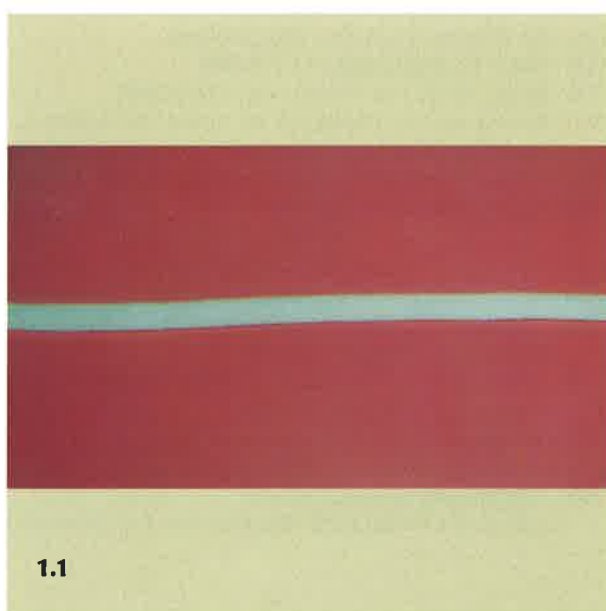

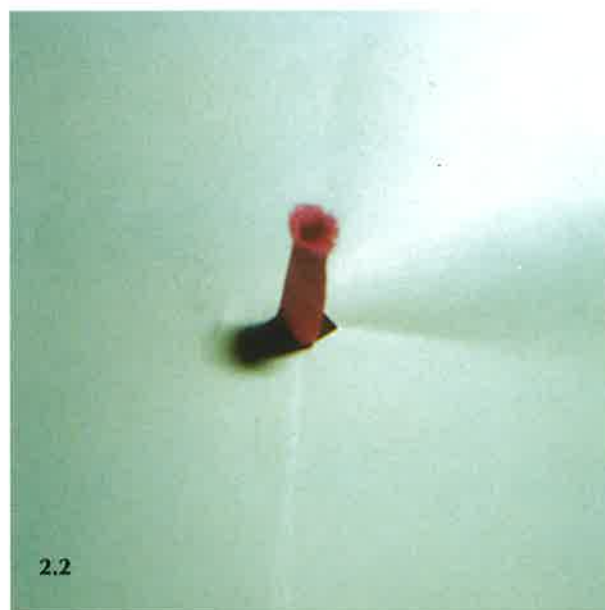
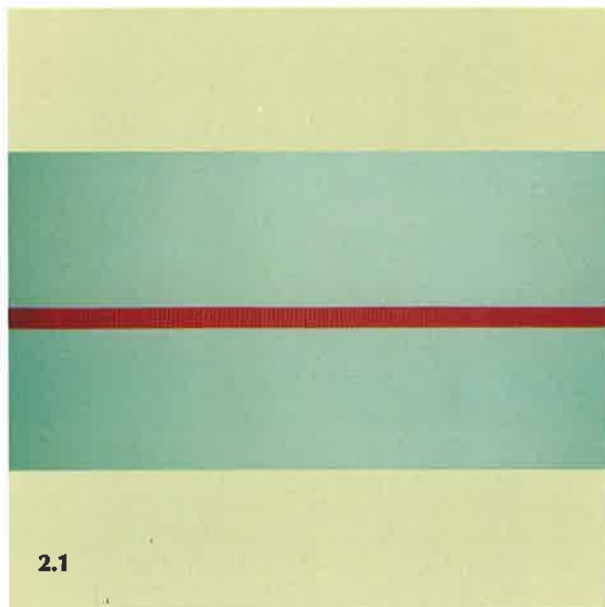

- (21) Αρ. Αίτησης Σχ. ή Υπ.: 20000600266  
(15) Ημερ. Καταχώρησης: 11/10/2000  
(17) Ημερ. Λήξης 1ης πενταετίας: 11/10/2005  
(71) Καταθέτης(ες): FABRIQUE DE TABAC REUNIES S.A.  
Quai Jeanrenaud 3, NEUCHATEL, CH-2003, SWITZERLAND  
(30) Συμβ. Προτεραιότητα(ες): DM-052230/18-04-00/WO  
(72) Δημιουργός(οι): 1. DAY LYNN  
2. KENNETH HOLMES  
3. PROUDFOOT BRIAN  
4. SLEMMINGS STEVE  
(74) Πληρεξούσιος: ΑΘΑΝΑΣΙΑΔΟΥ ΜΑΡΙΑ, Δικηγόρος  
Κουμπάρη 2 ΑΘΗΝΑ 106 74  
(74) Αντίκλητος: ΠΑΠΑΚΩΝΣΤΑΝΤΙΝΟΥ ΕΛΕΝΗ, Δικηγόρος  
Κουμπάρη 2 ΑΘΗΝΑ 106 74  
(28) Αριθμός Σχεδίων/Υποδειγμάτων: 23  
(51) Διεθνής Ταξινόμηση: 20-02  
(54) Προσδιορισμός αντικειμένου:  
ΜΟΝΑΔΕΣ ΕΚΘΕΣΕΩΣ ΠΡΟΪΟΝΤΩΝ ΚΑΙ ΜΕΡΗ ΑΥΤΩΝ

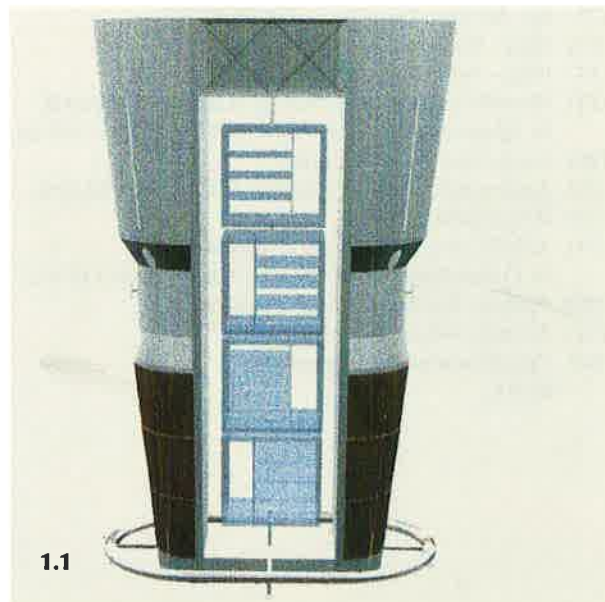

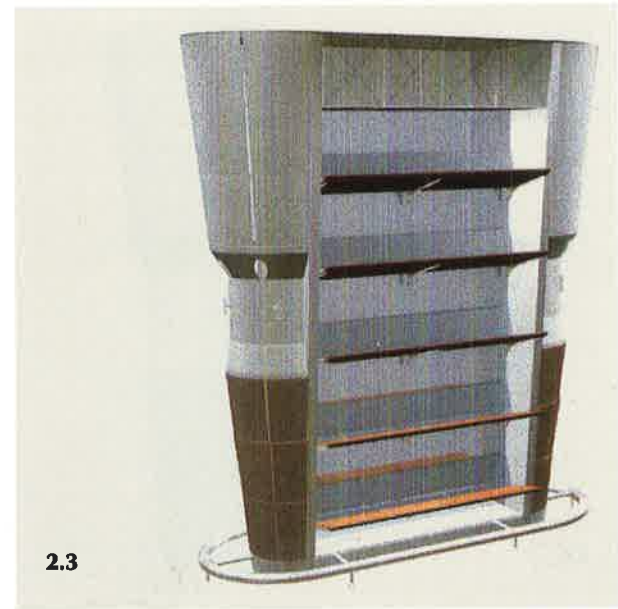
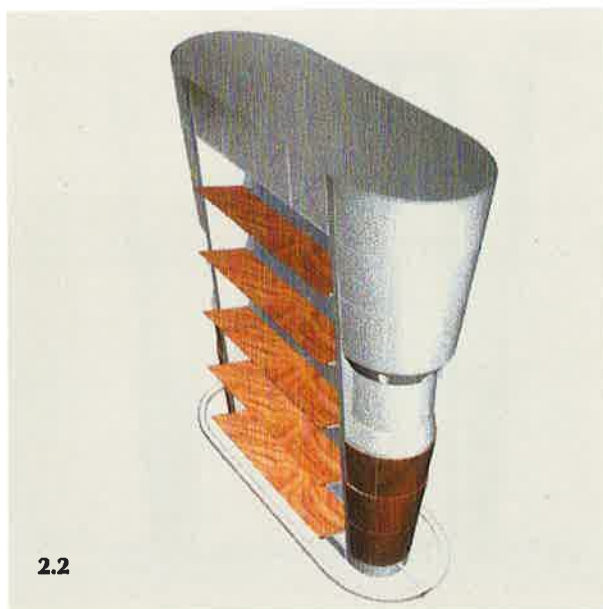
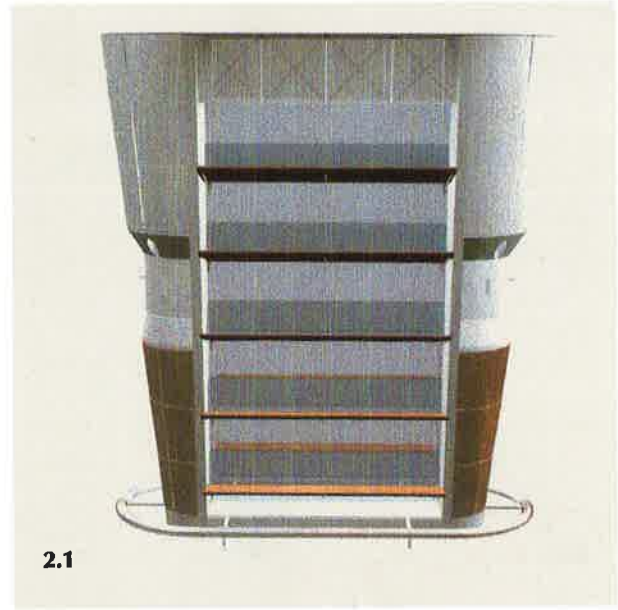
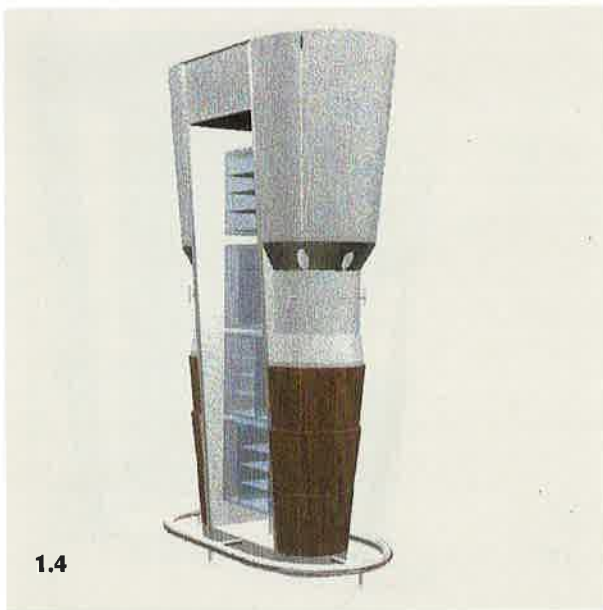
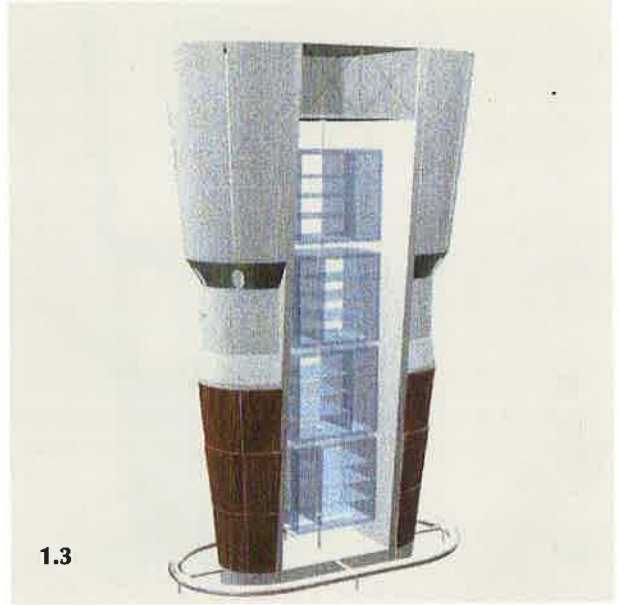
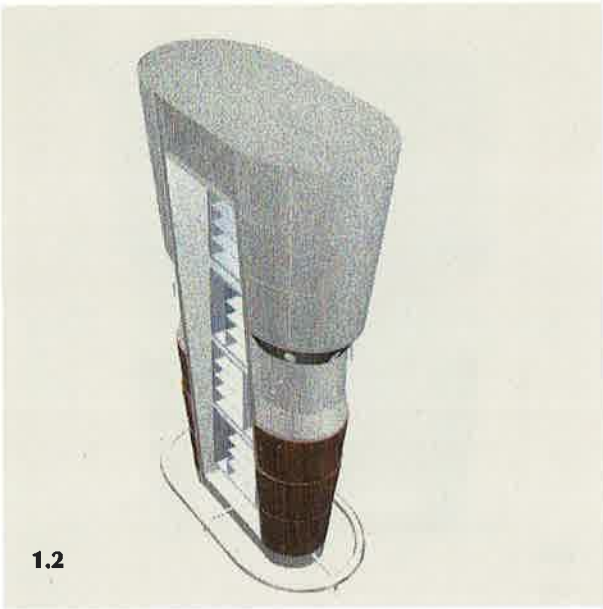



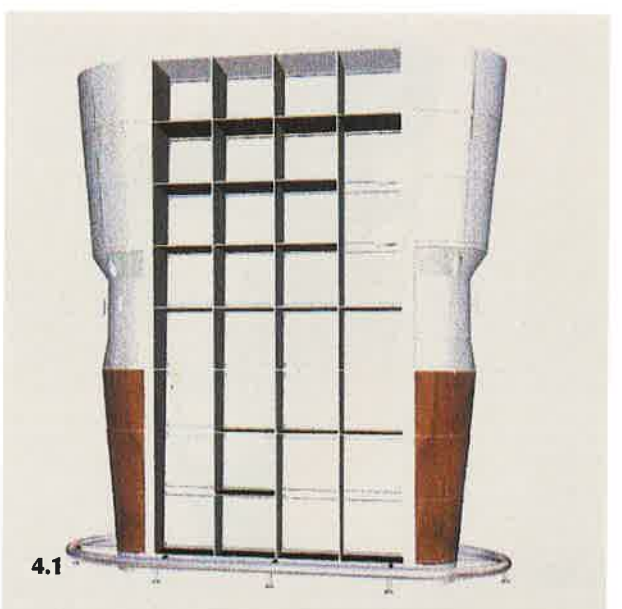
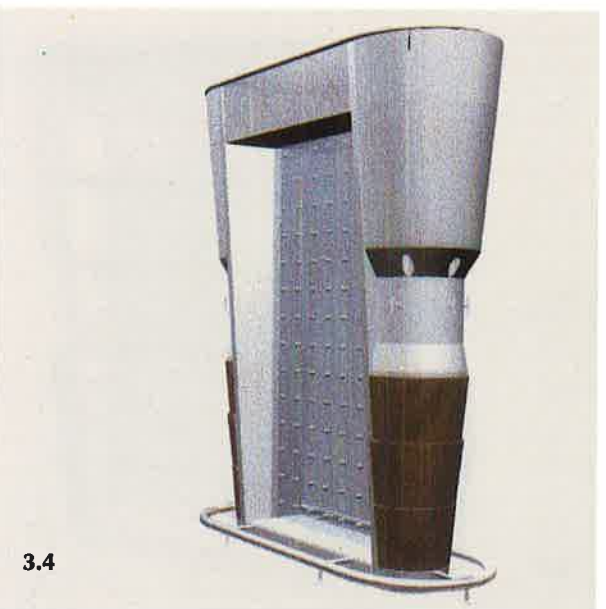
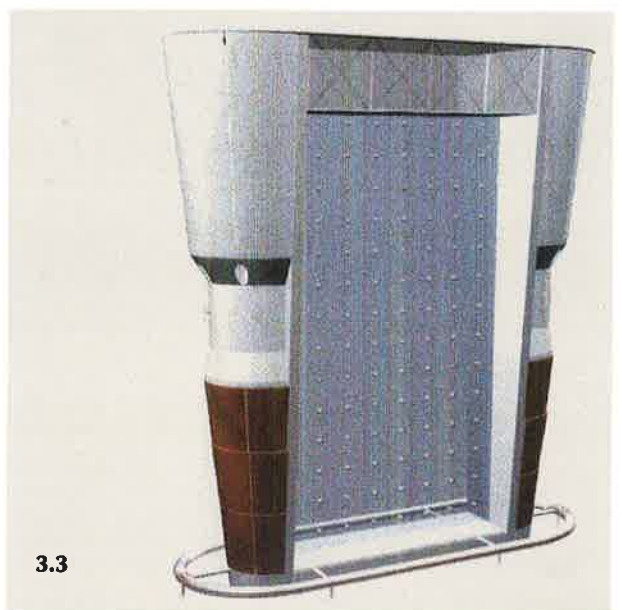
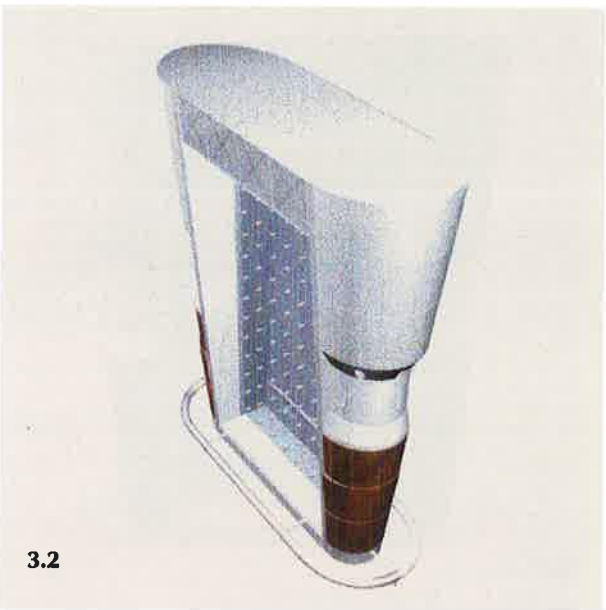
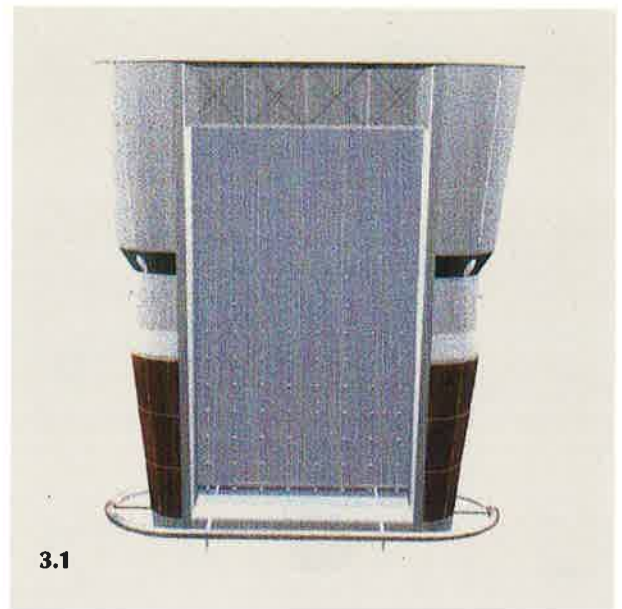
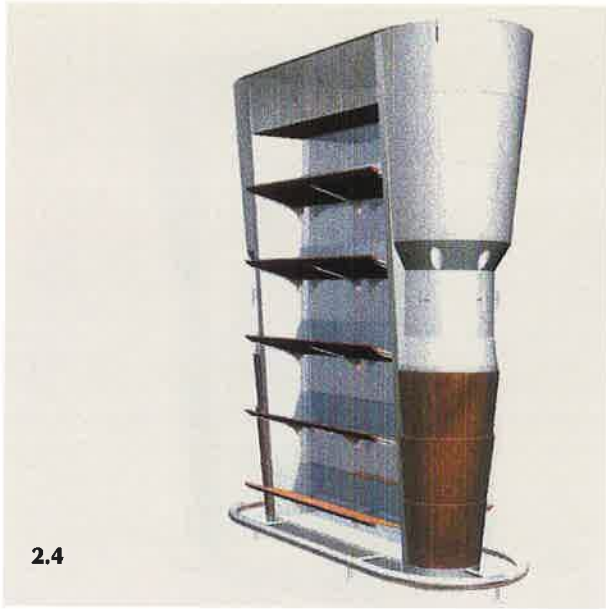

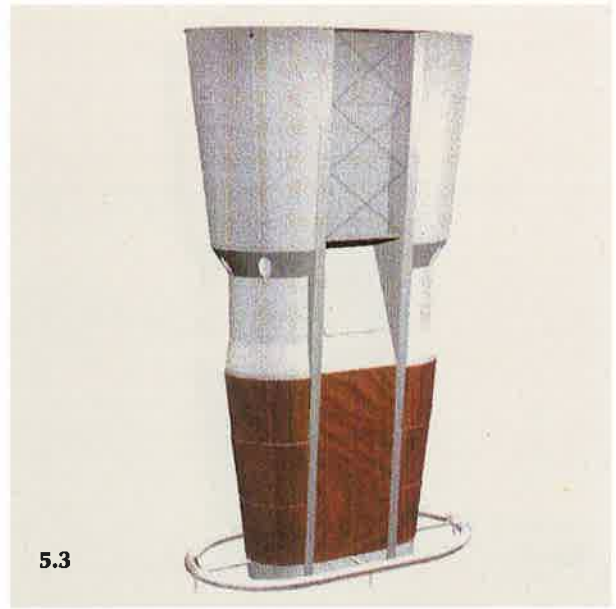
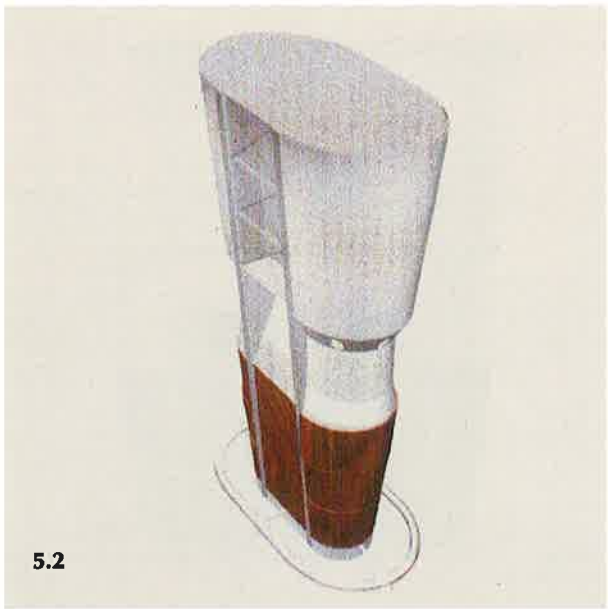
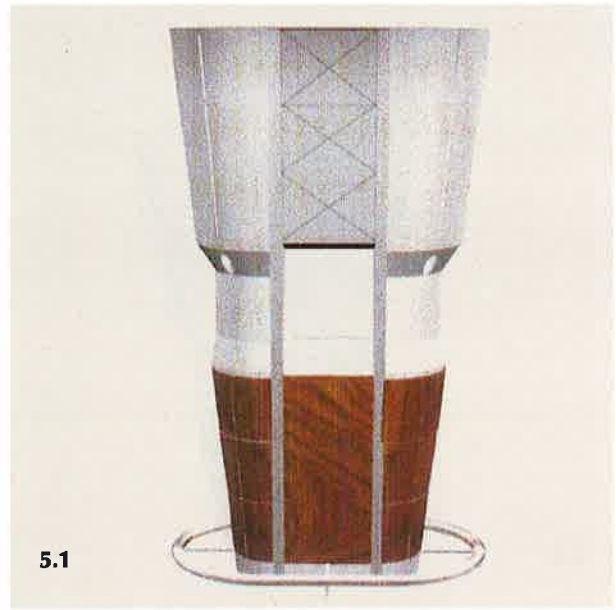
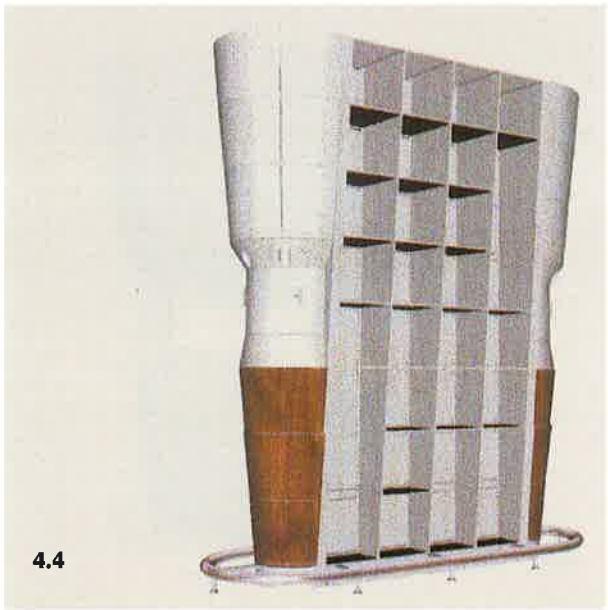
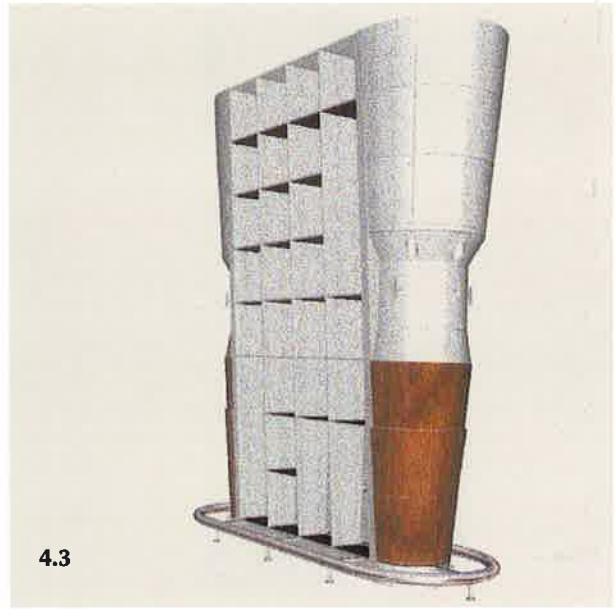



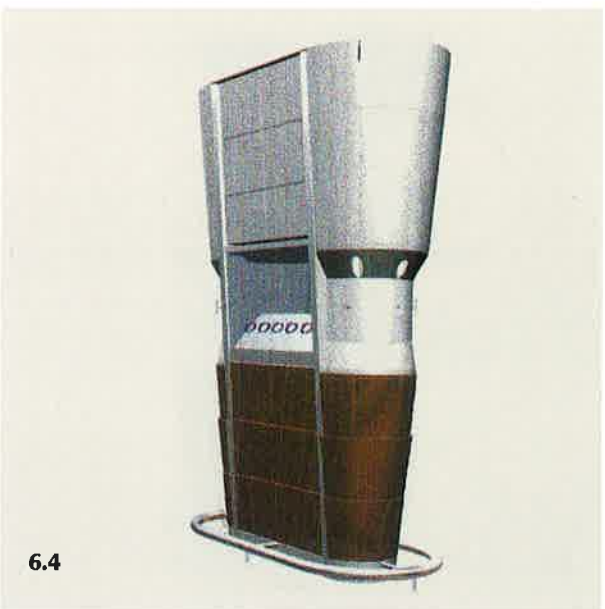
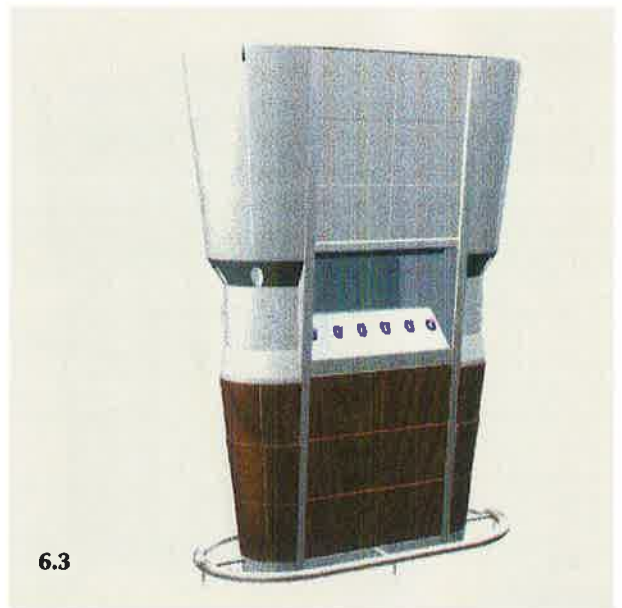
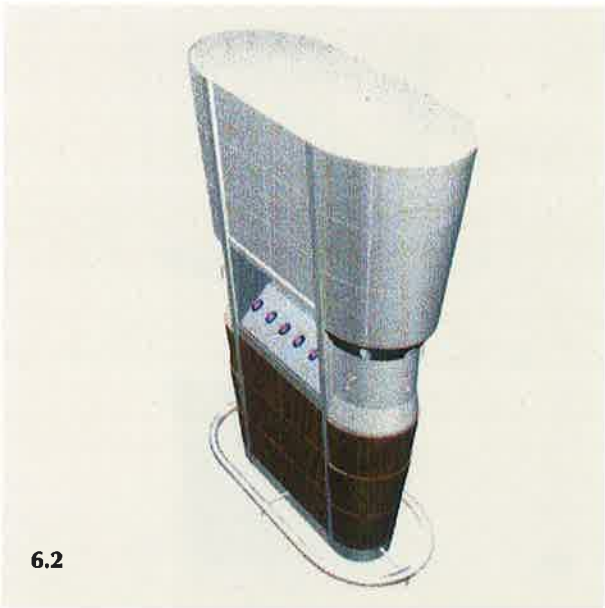
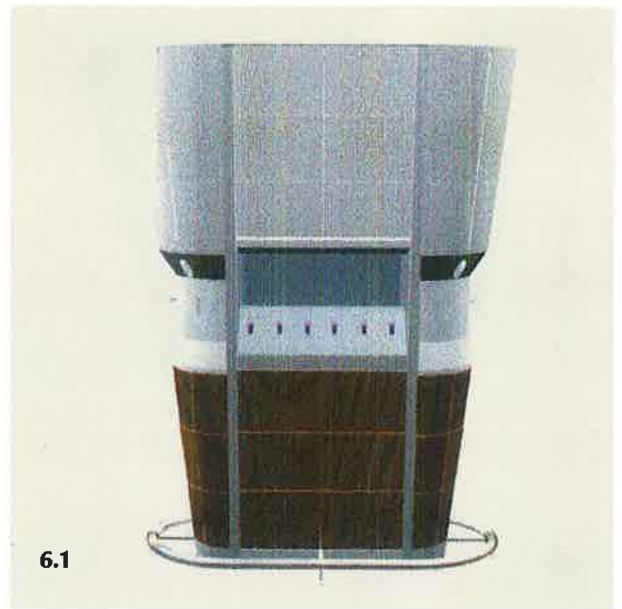
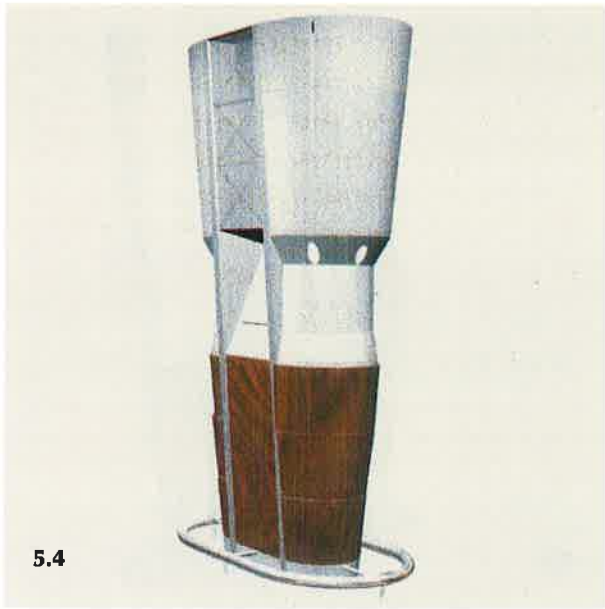

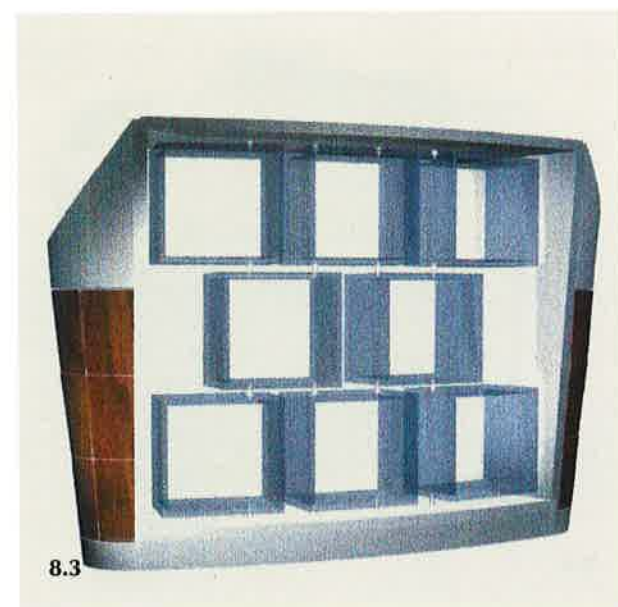
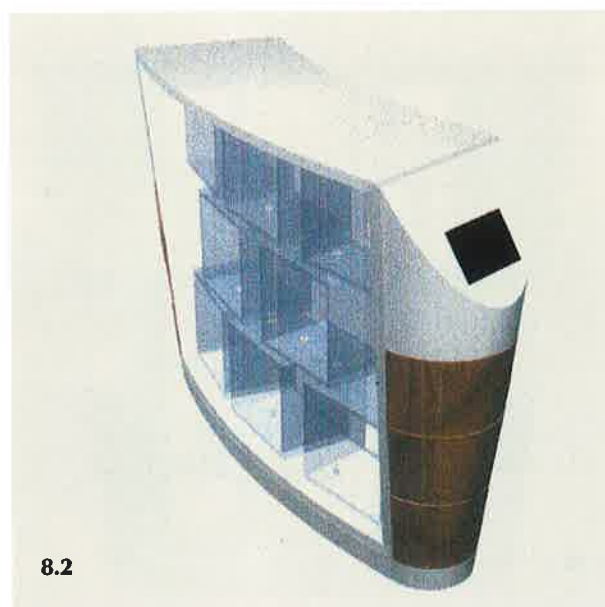
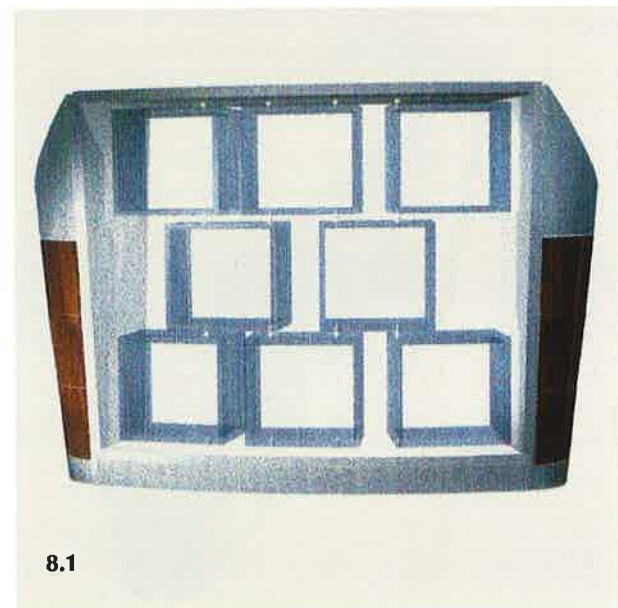
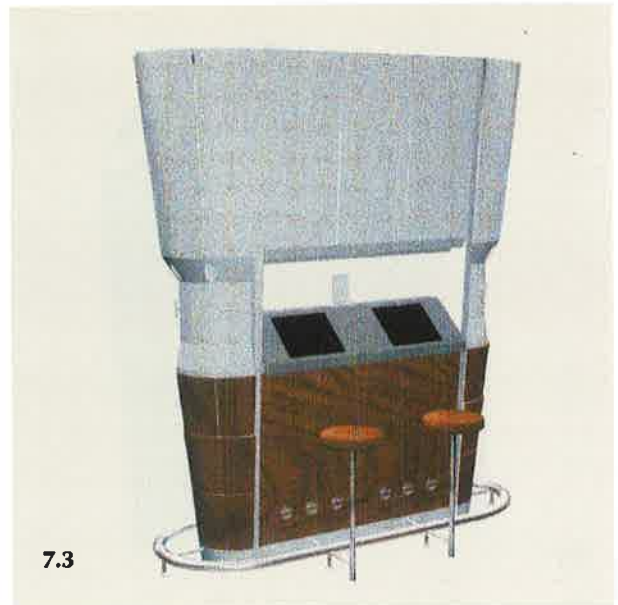
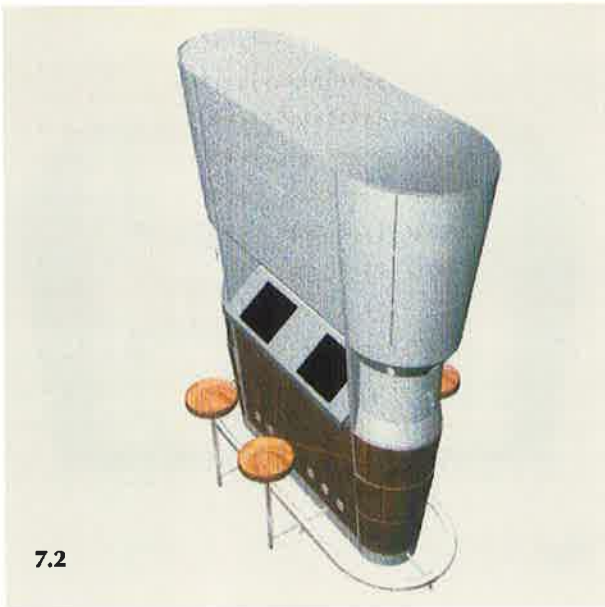



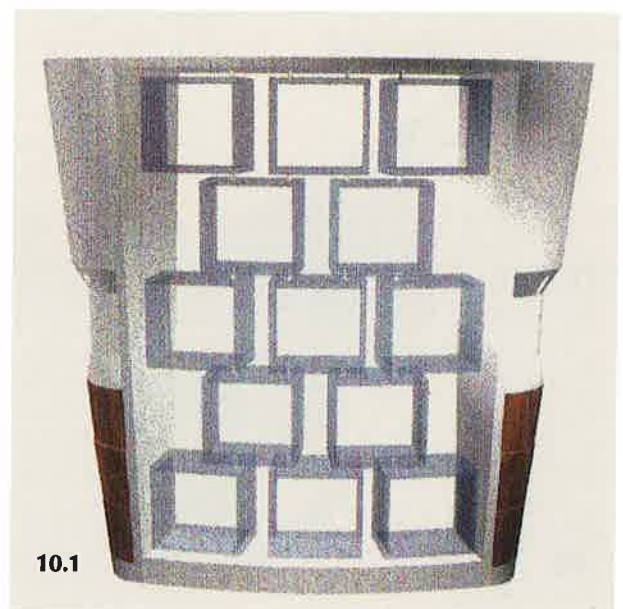
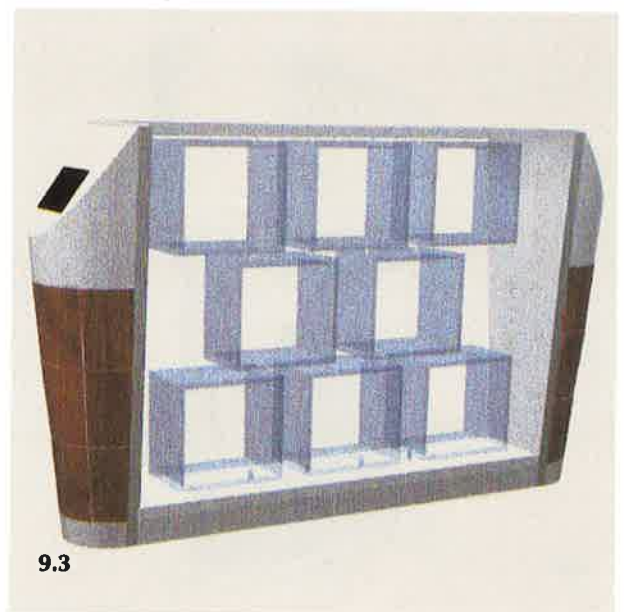
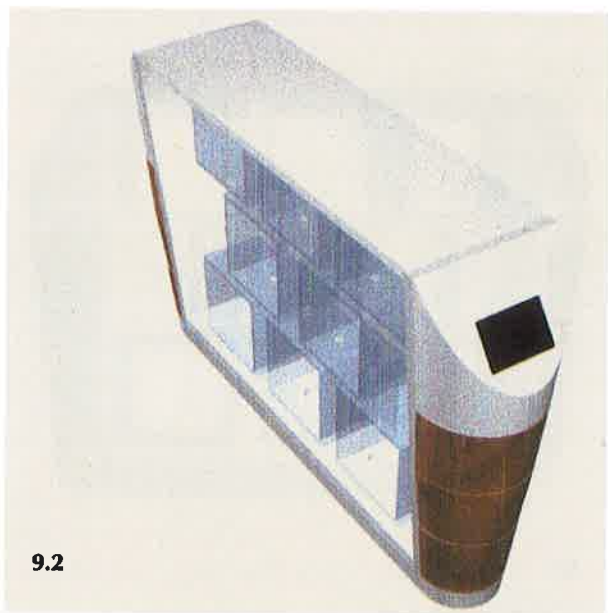
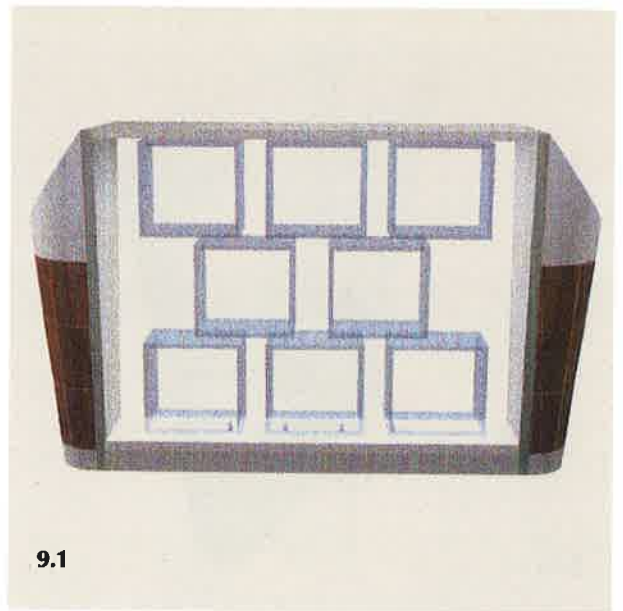



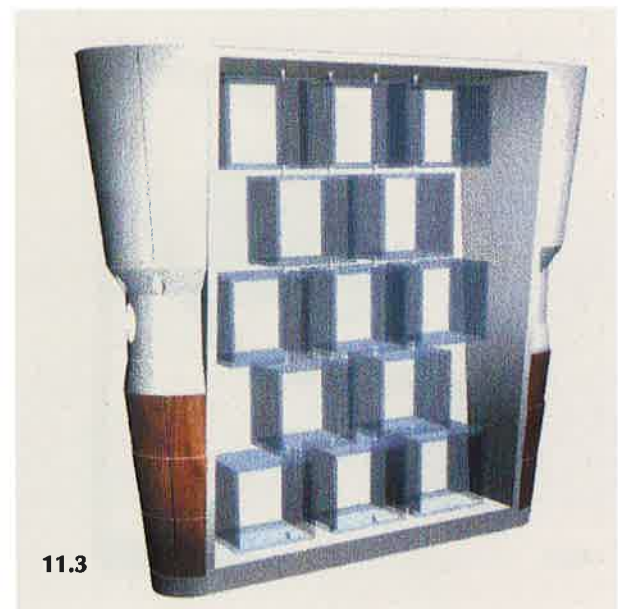
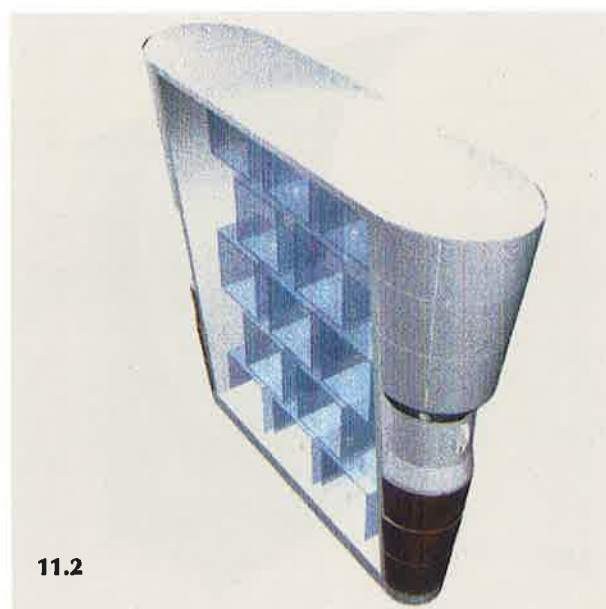
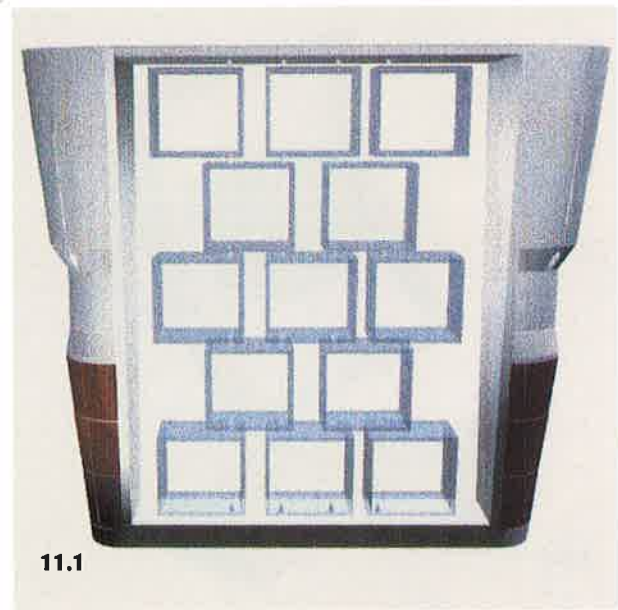
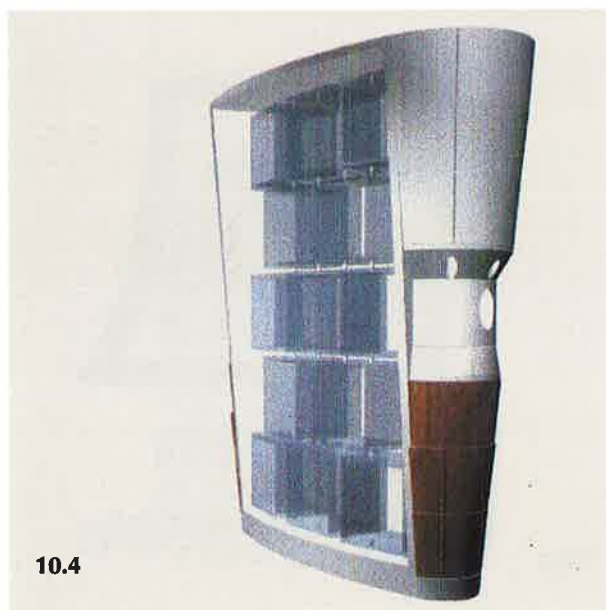
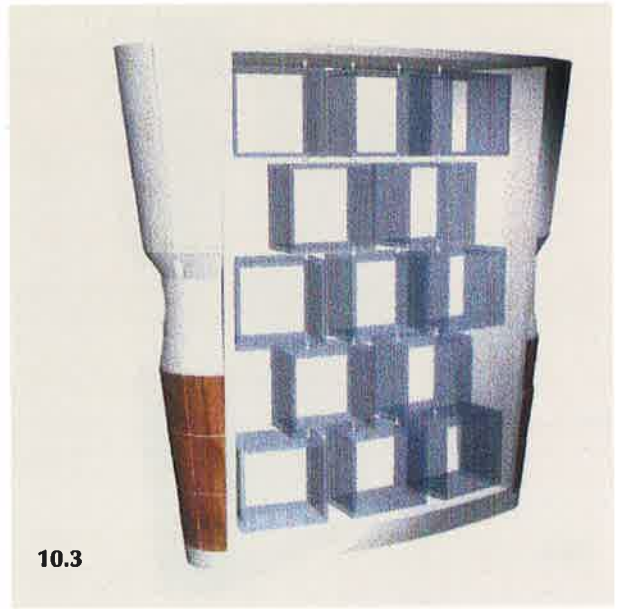
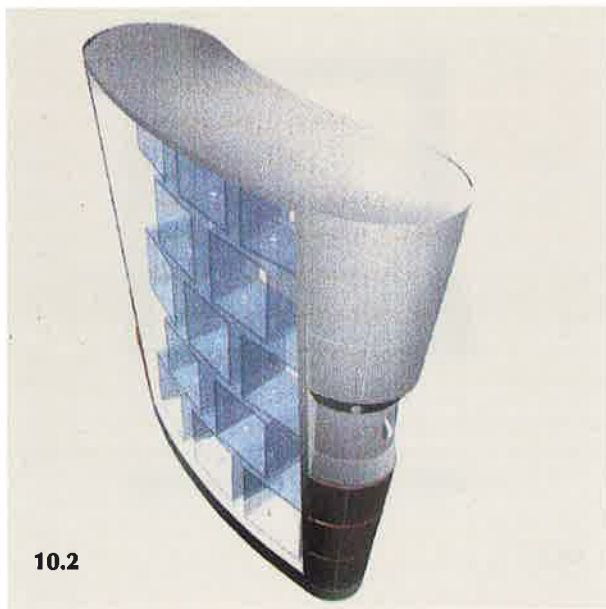

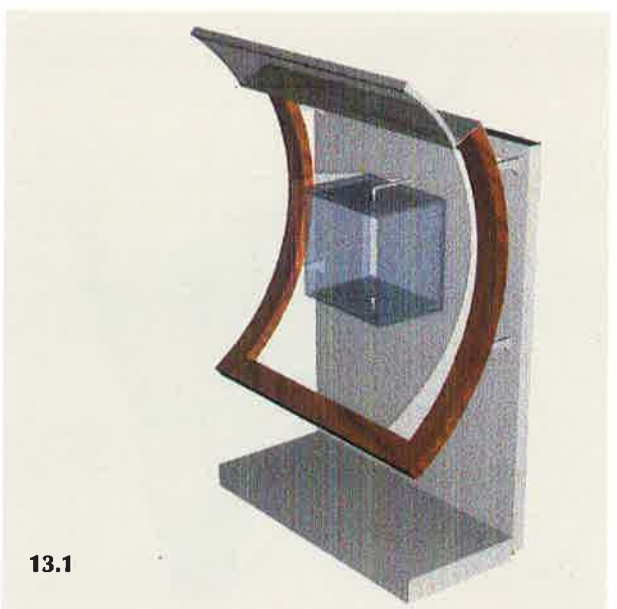
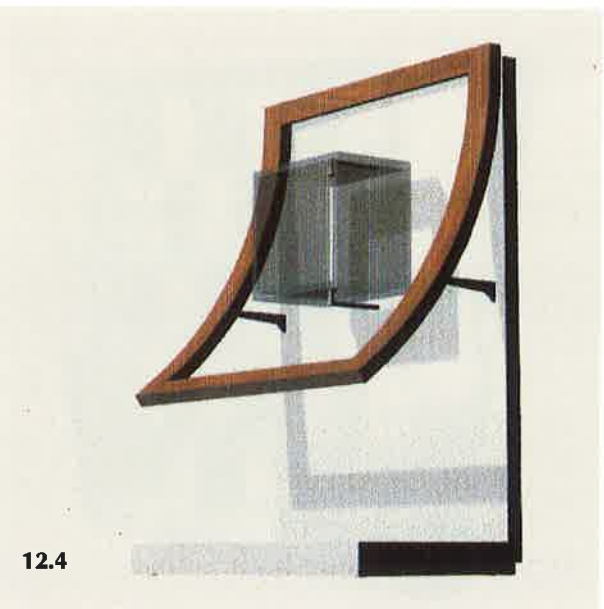
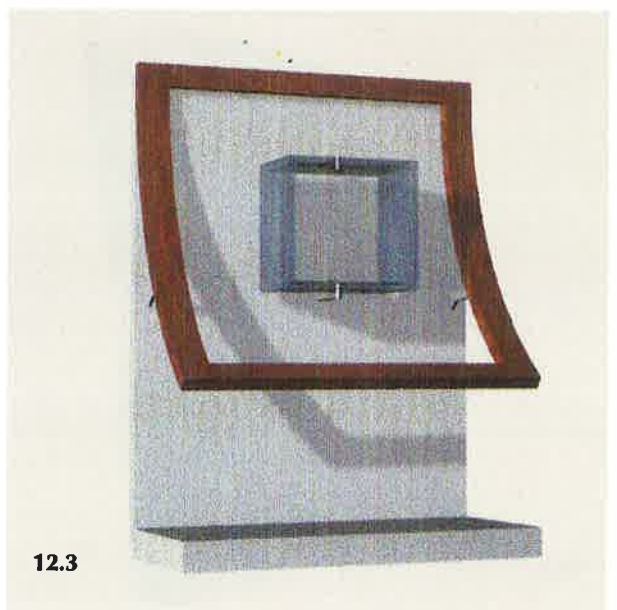
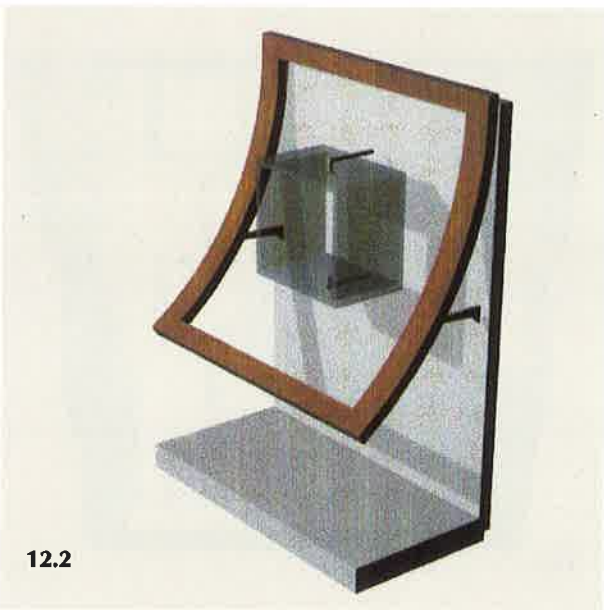
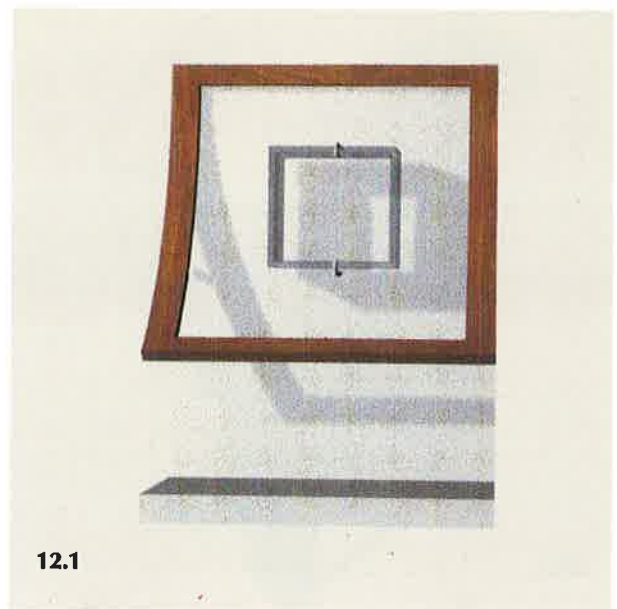
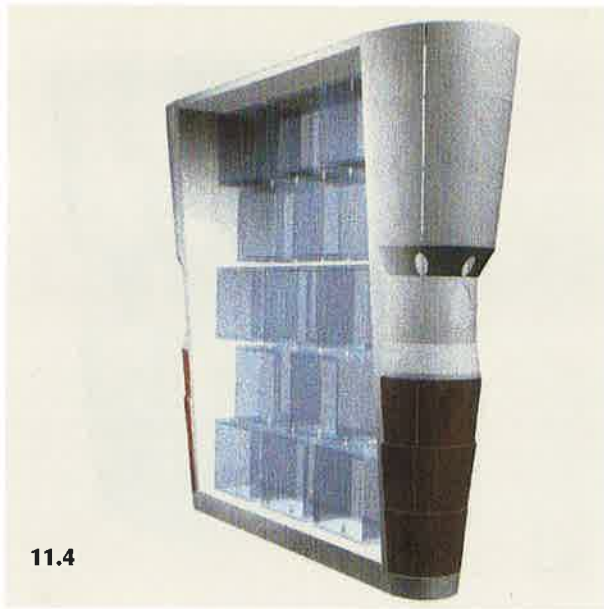



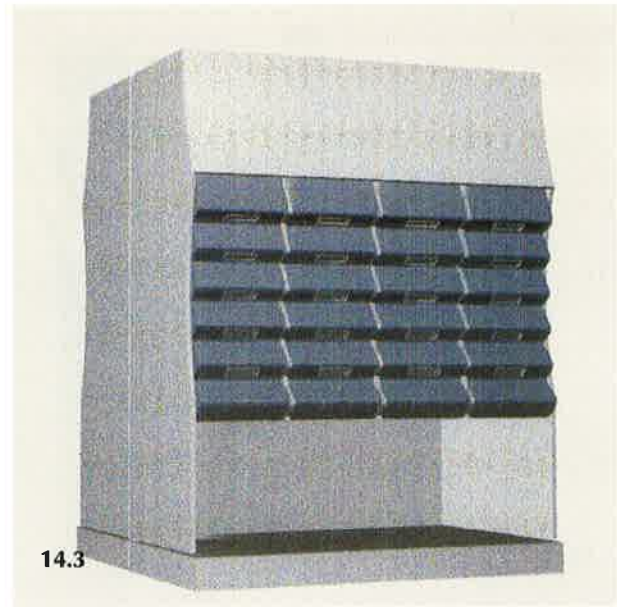
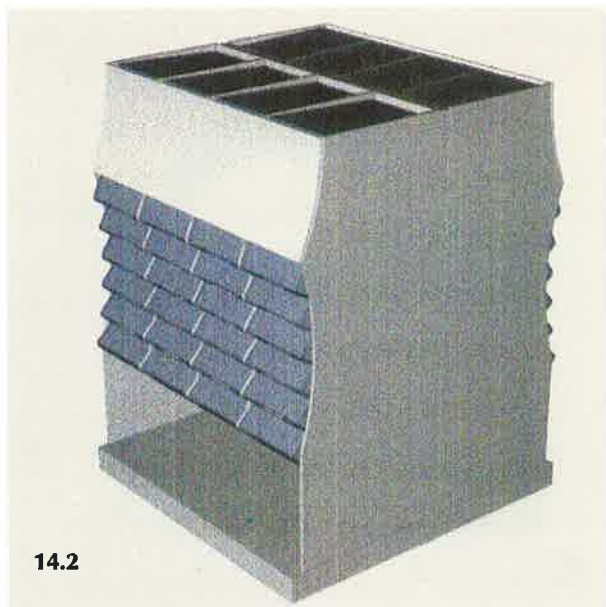
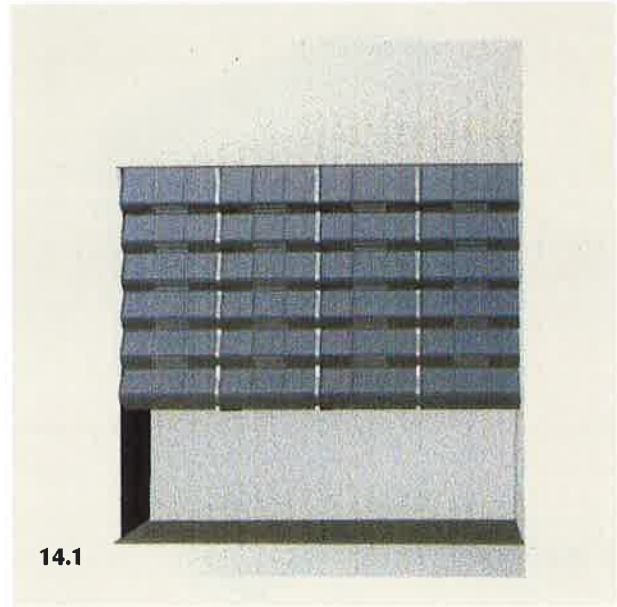
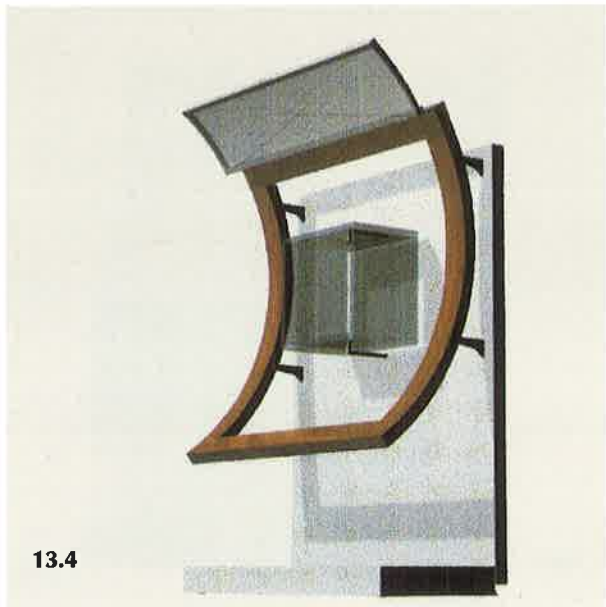
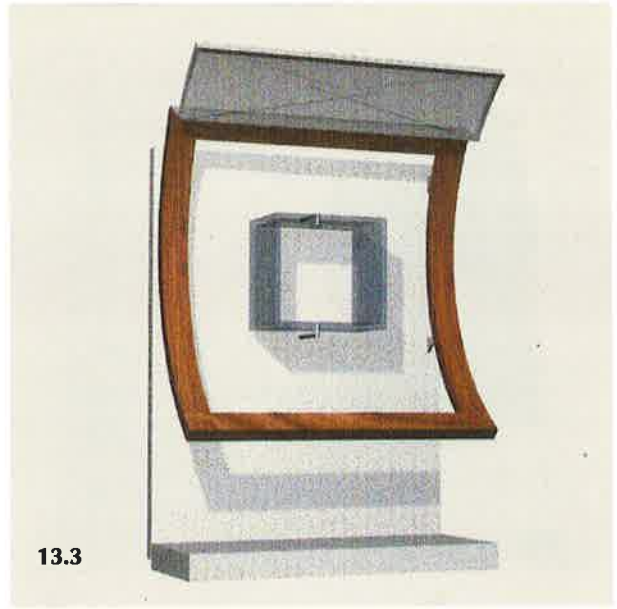
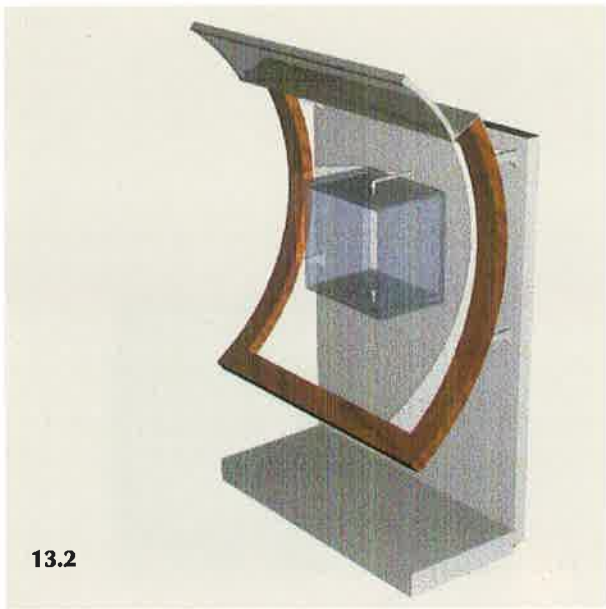

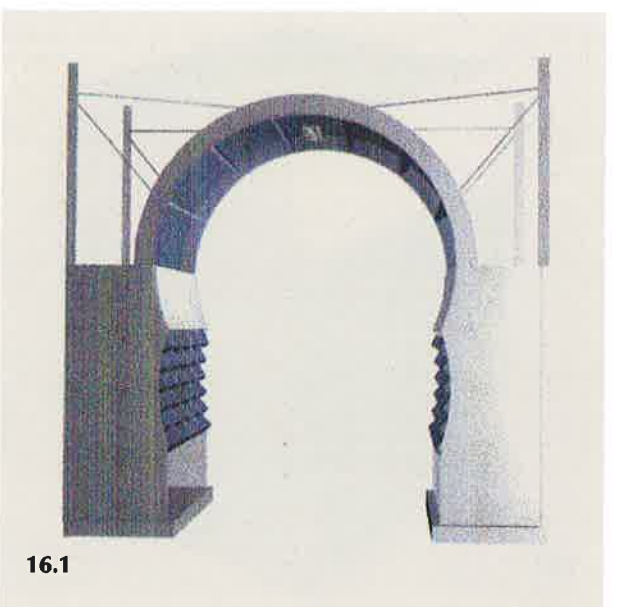
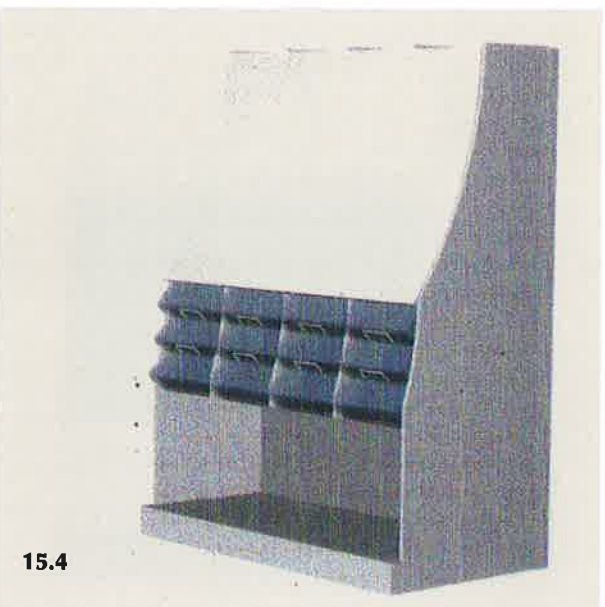
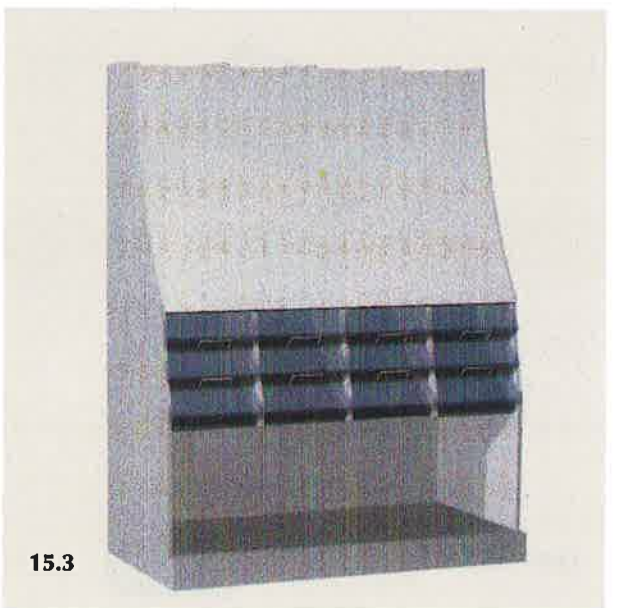
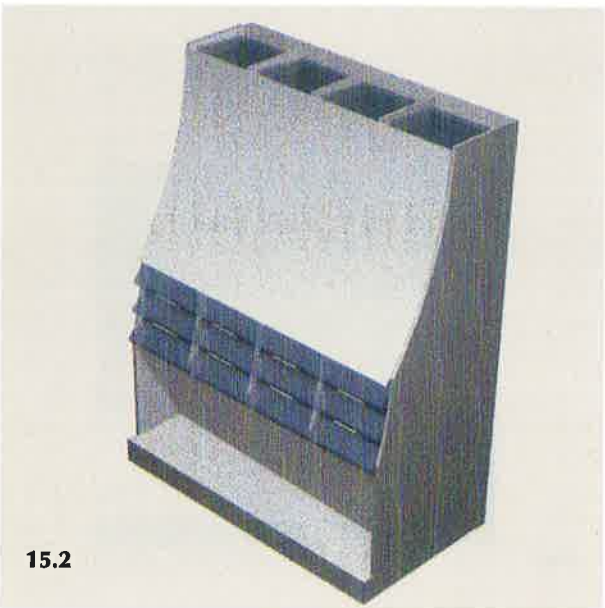
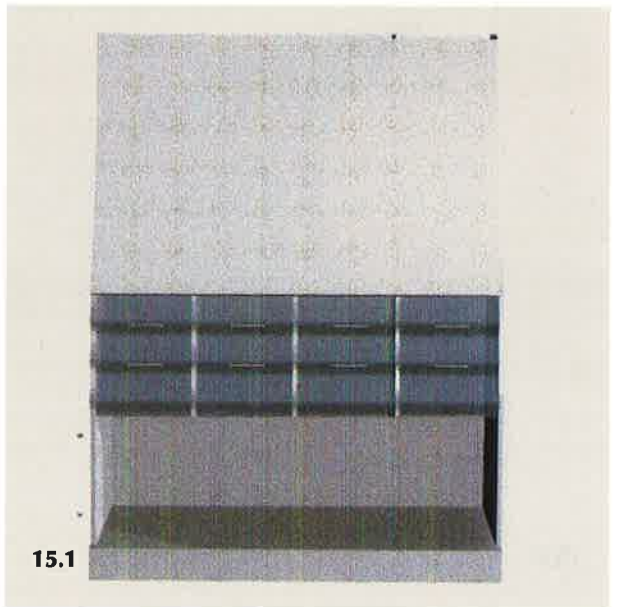
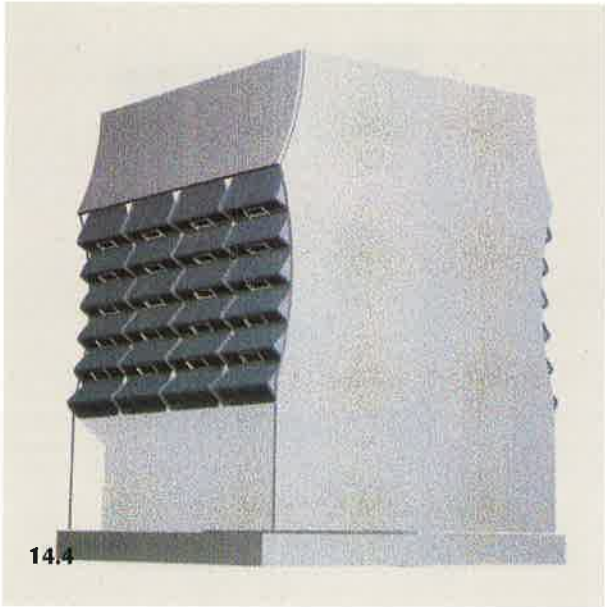



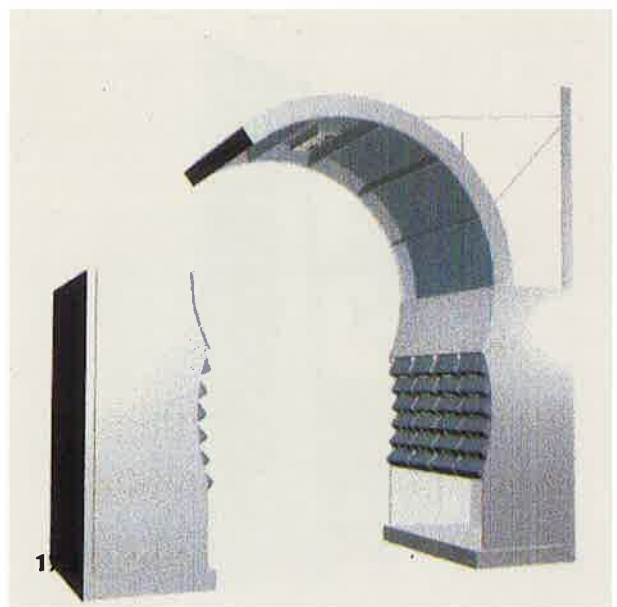
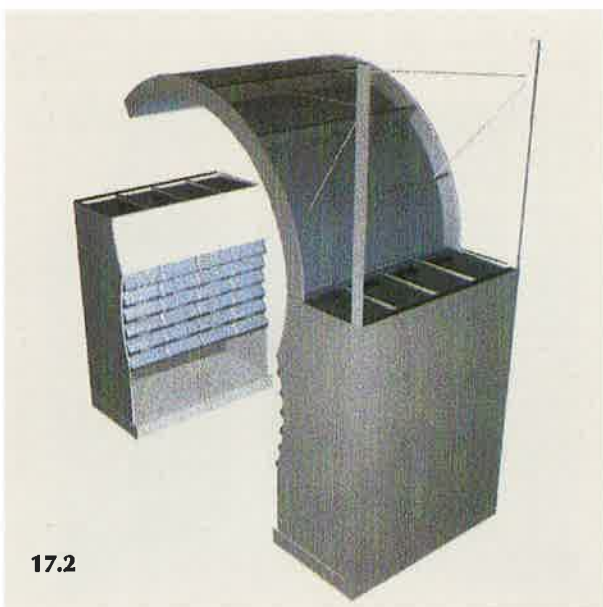
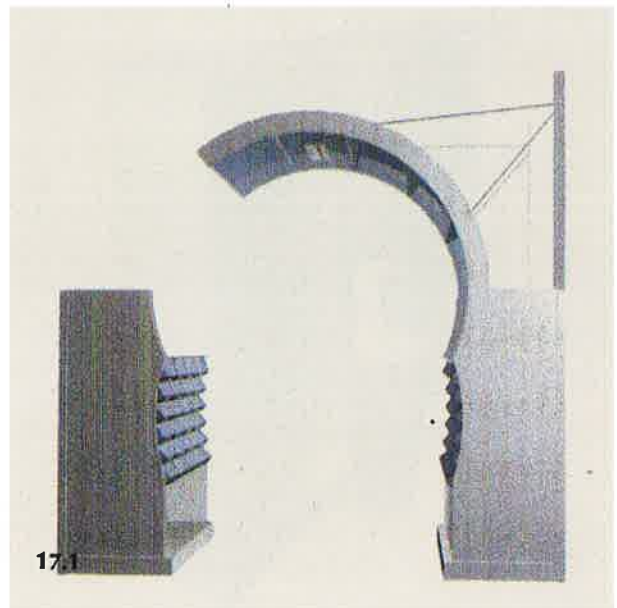
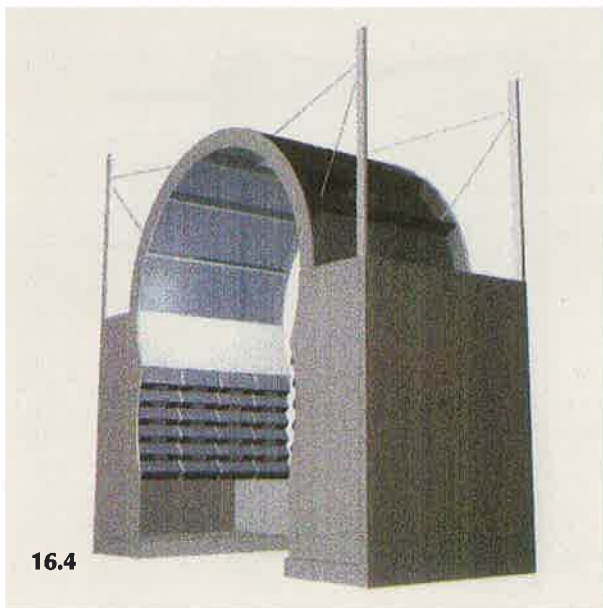
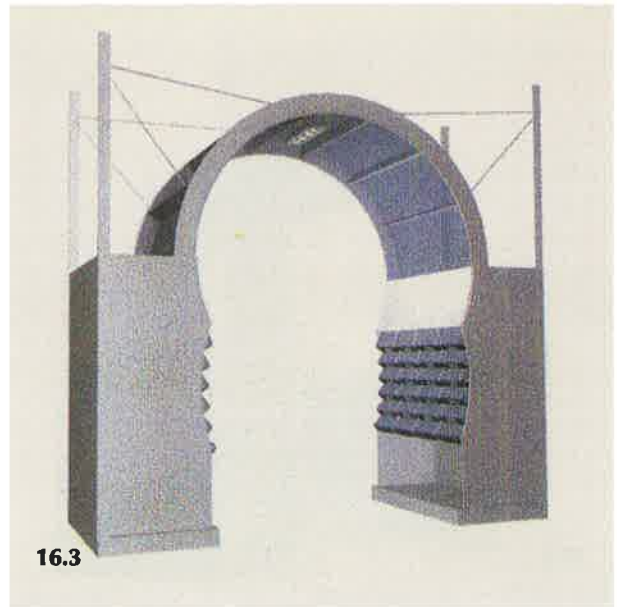
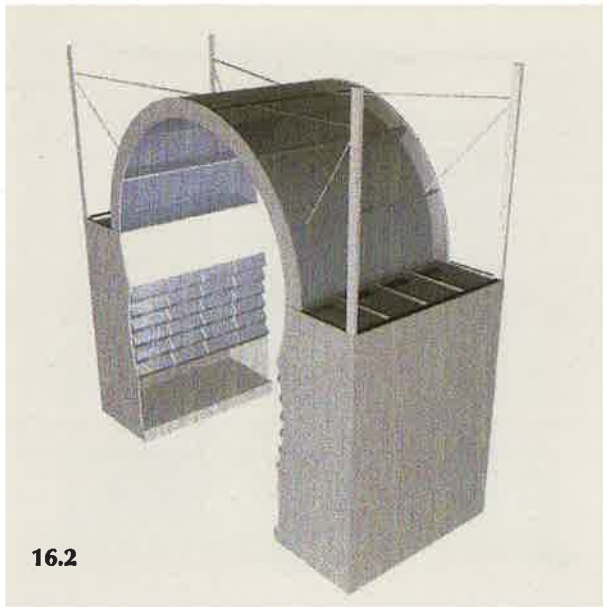

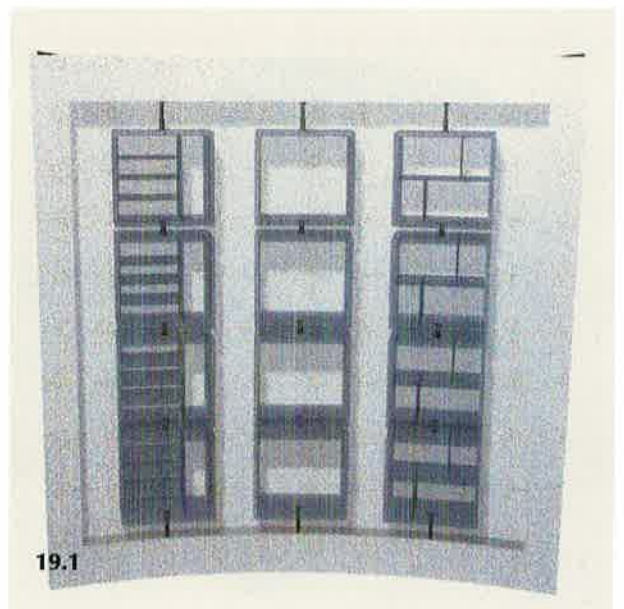
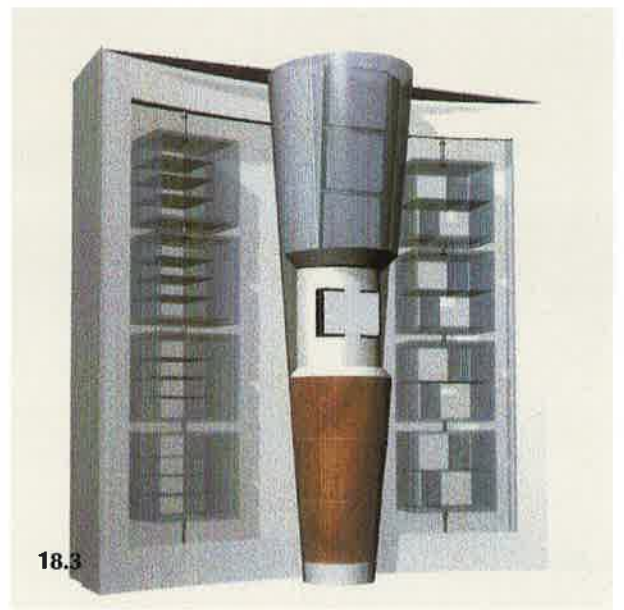
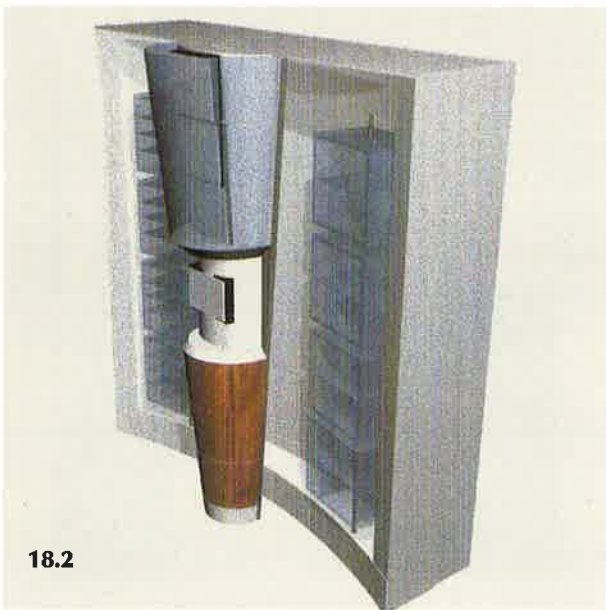
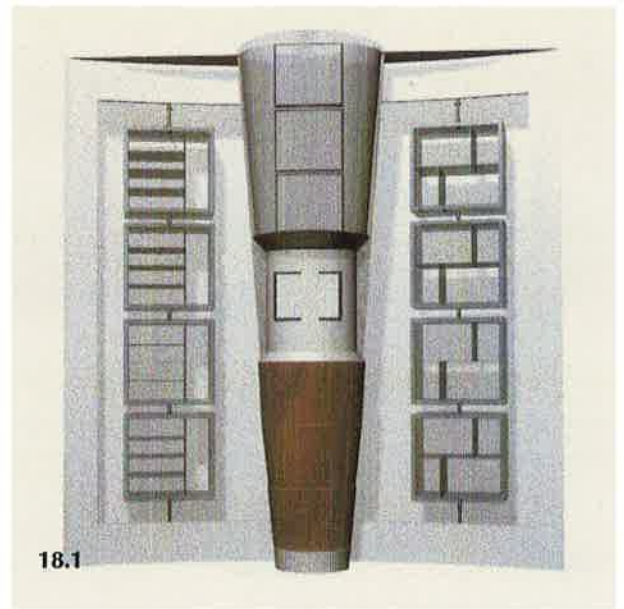
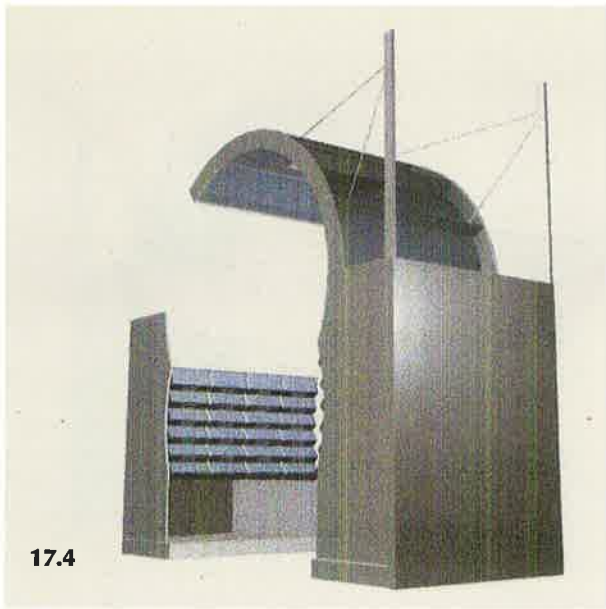



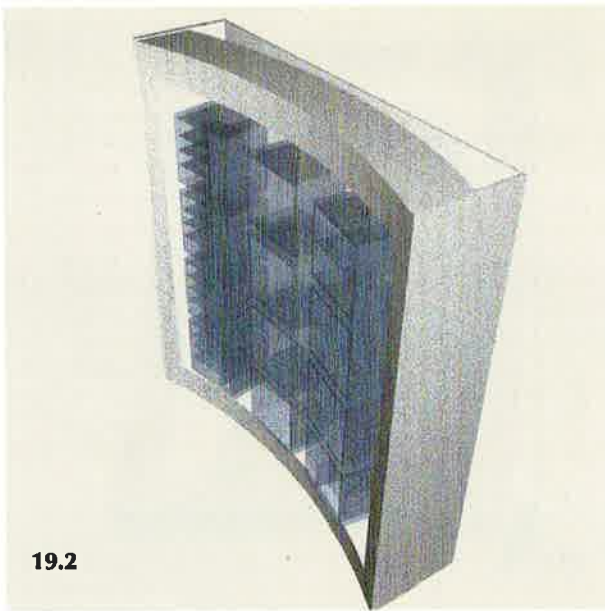

19.2

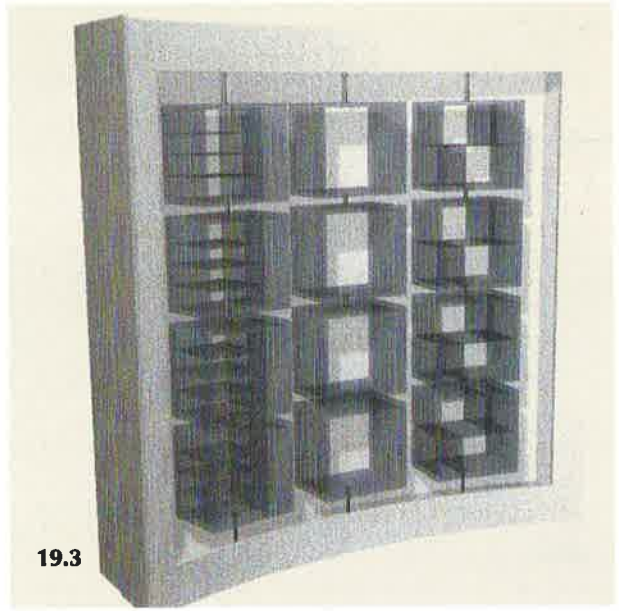

19.3

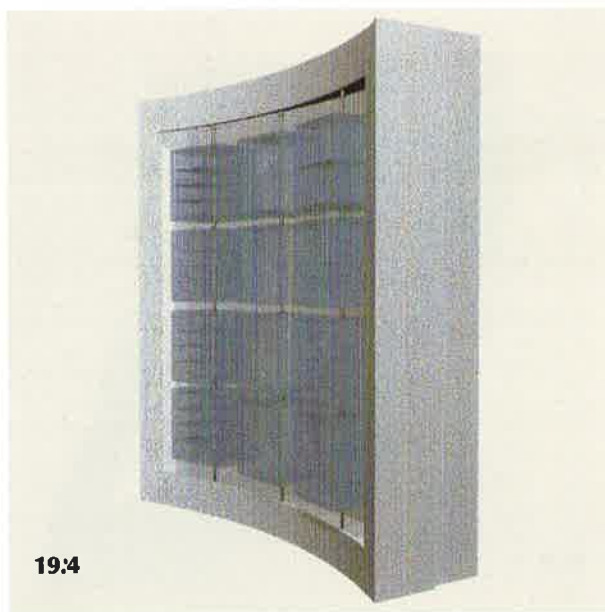

19.4

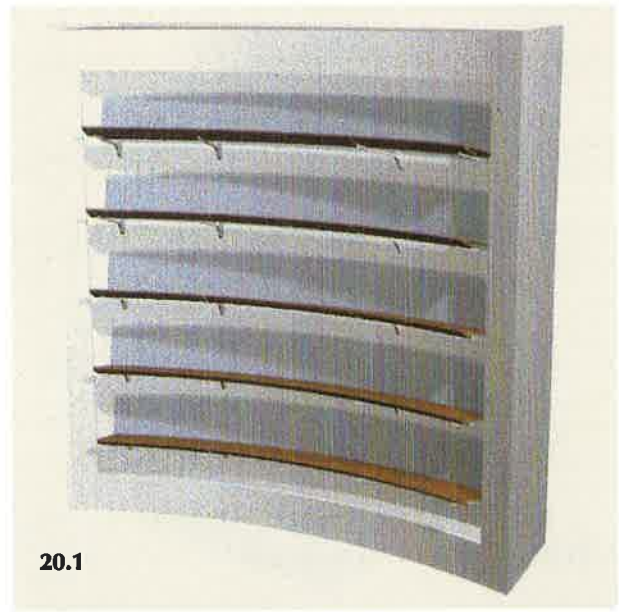

20.1

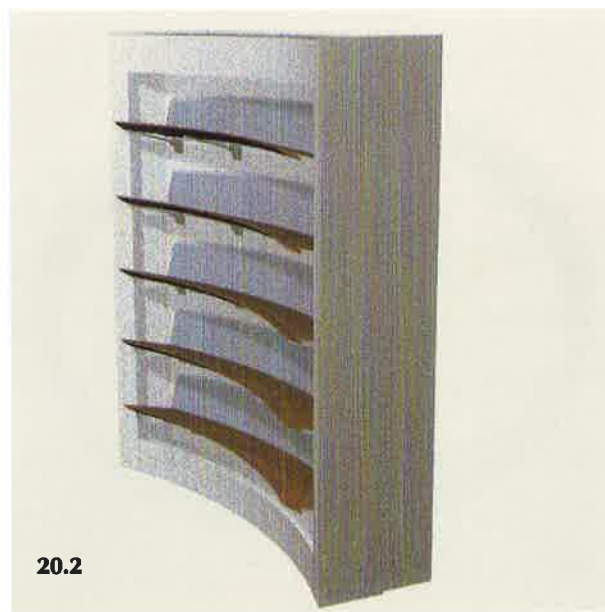

20.2

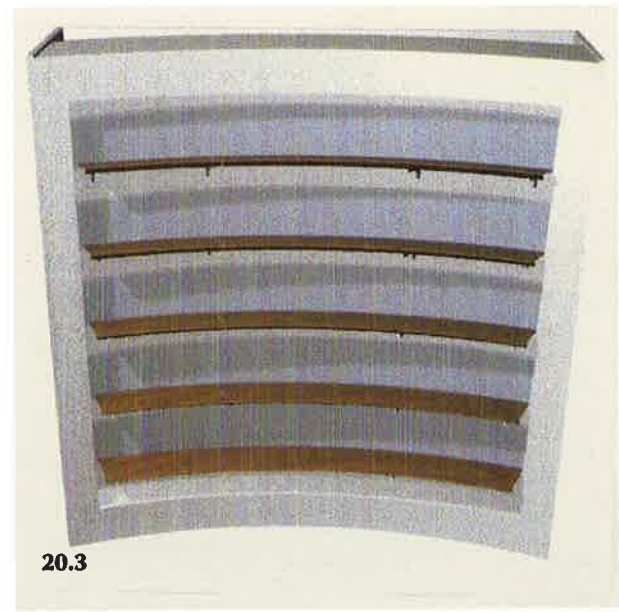

20.3

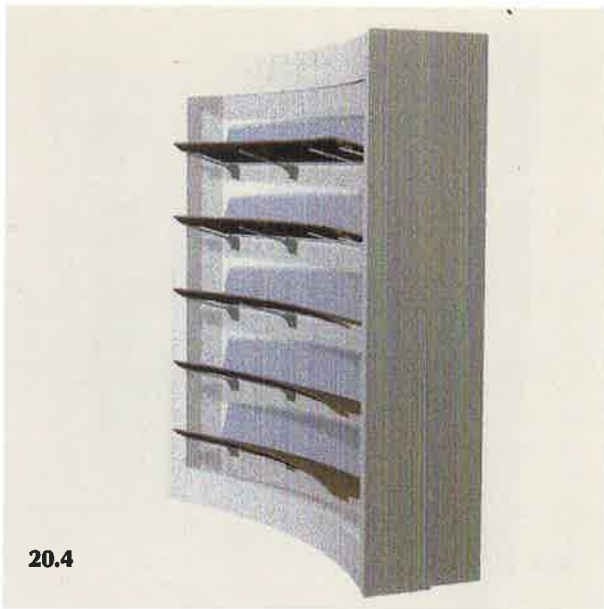

20.4

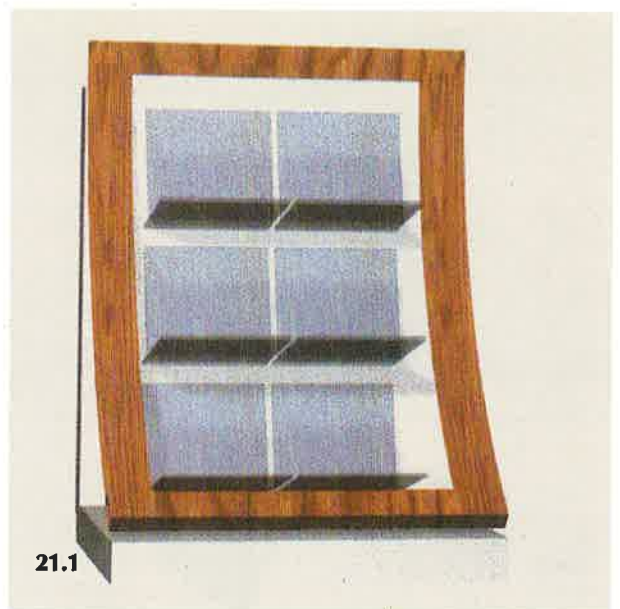

21.1



21.2



21.3



21.4

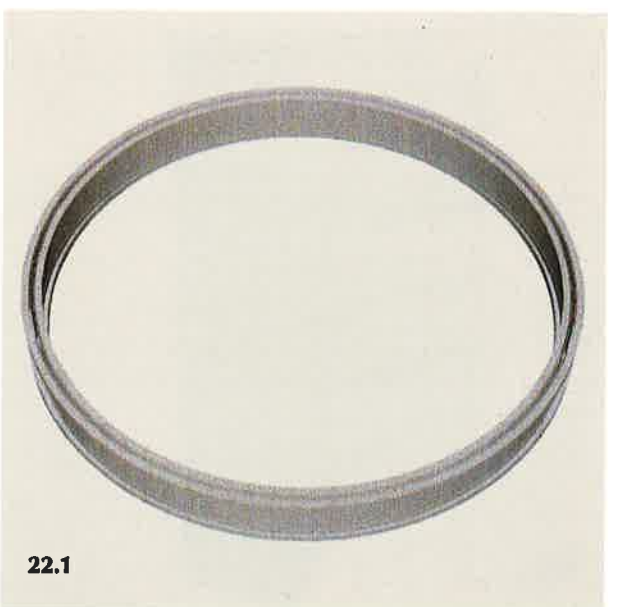

22.1



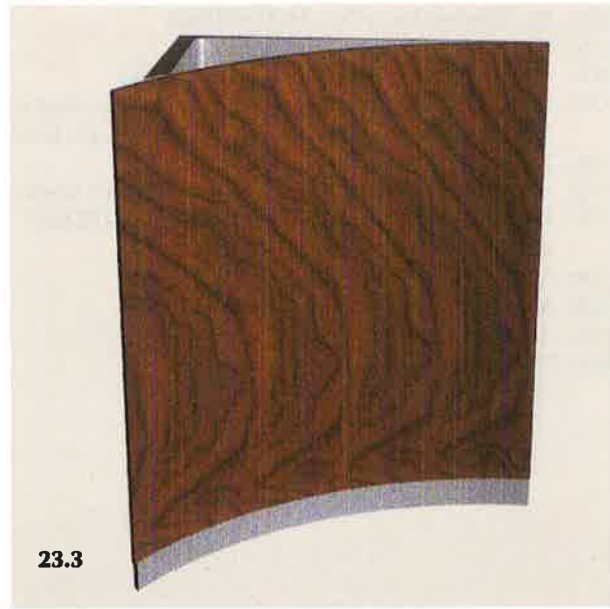
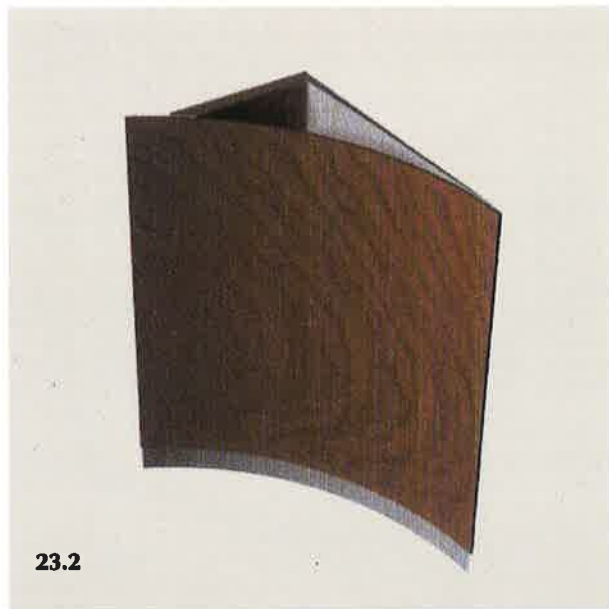
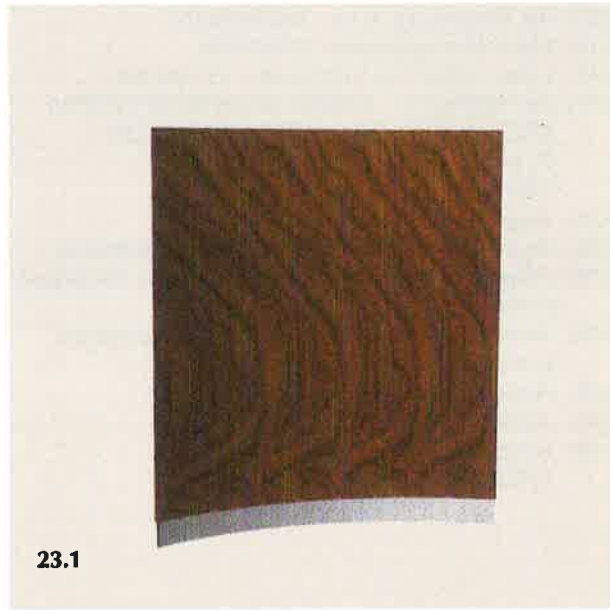

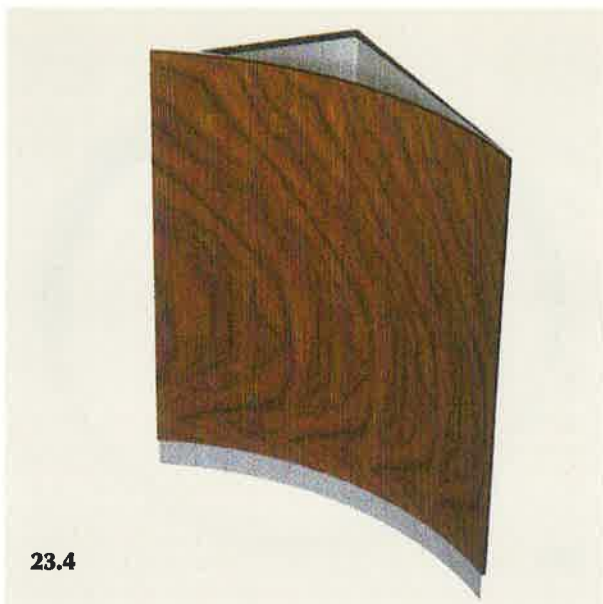

23.4

- (21) Αρ. Αίτησης Σχ. ή Υπ.: 20000600267  
 (15) Ημερ. Καταχώρησης: 12/10/2000  
 (17) Ημερ. Λήξης 1ης πενταετίας: 12/10/2005  
 (71) Καταθέτης(ες): ΜΑΝΟΣ ΑΝΩΝΥΜΟΣ ΕΤΑΙΡΕΙΑ  
 ΕΠΕΞΕΡΓΑΣΙΑΣ ΚΑΙ ΕΜΠΟΡΙΑΣ ΚΑΦΕΔΩΝ  
 Π. Μελά 33, ΑΓ. ΙΩΑΝΝΗΣ ΡΕΝΤΗΣ,  
 ΠΕΙΡΑΙΑΣ, 182 33, ΕΛΛΑΣ  
 (30) Συμβ. Προτεραιότητα(ες): –  
 (72) Δημιουργός(οι): ΚΟΥΙΔΗΣ ΠΕΡΙΚΛΗ ΛΕΩΝΙΔΑΣ  
 (74) Πληρεξούσιος: ΜΠΕΤΧΑΒΑΣ ΙΩΑΝΝΗΣ, Δικηγόρος  
 Ιπποκράτους 6 ΑΘΗΝΑ 106 79  
 (74) Αντίκλητος: ΜΠΕΤΧΑΒΑΣ ΙΩΑΝΝΗΣ, Δικηγόρος  
 Ιπποκράτους 6 ΑΘΗΝΑ 106 79  
 (28) Αριθμός Σχεδίων/Υποδειγμάτων: 1  
 (51) Διεθνής Ταξινόμηση: 09-05  
 (54) Προσδιορισμός αντικειμένου:  
 ΣΥΣΚΕΥΑΣΙΑ ΕΛΛΗΝΙΚΟΥ ΚΑΦΕ



- (21) Αρ. Αίτησης Σχ. ή Υπ.: 20000600268  
 (15) Ημερ. Καταχώρησης: 12/10/2000  
 (17) Ημερ. Λήξης 1ης πενταετίας: 12/10/2005  
 (71) Καταθέτης(ες): ΑΛΕΥΡΟΓΙΑΝΝΗΣ ΛΕΩΝΙΔΑ ΑΘΑΝΑΣΙΟΣ  
 Όθωνος 2, ΑΓ. ΔΗΜΗΤΡΙΟΣ, ΑΤΤΙΚΗ, 173 43, ΕΛΛΑΣ  
 (30) Συμβ. Προτεραιότητα(ες): –  
 (72) Δημιουργός(οι): ΑΛΕΥΡΟΓΙΑΝΝΗΣ ΛΕΩΝΙΔΑ ΑΘΑΝΑΣΙΟΣ  
 (74) Πληρεξούσιος: ΜΟΛΟΧΤΟΥ-ΚΑΛΑΜΑΡΑ ΑΓΓΕΛΙΚΗ, Δικ.  
 Ζαλόγγου 13-15 ΑΘΗΝΑ 106 78  
 (74) Αντίκλητος: –  
 (28) Αριθμός Σχεδίων/Υποδειγμάτων: 1  
 (51) Διεθνής Ταξινόμηση: 06-01  
 (54) Προσδιορισμός αντικειμένου:  
 ΠΑΙΔΙΚΟ ΚΡΕΒΒΑΤΙ



1.1



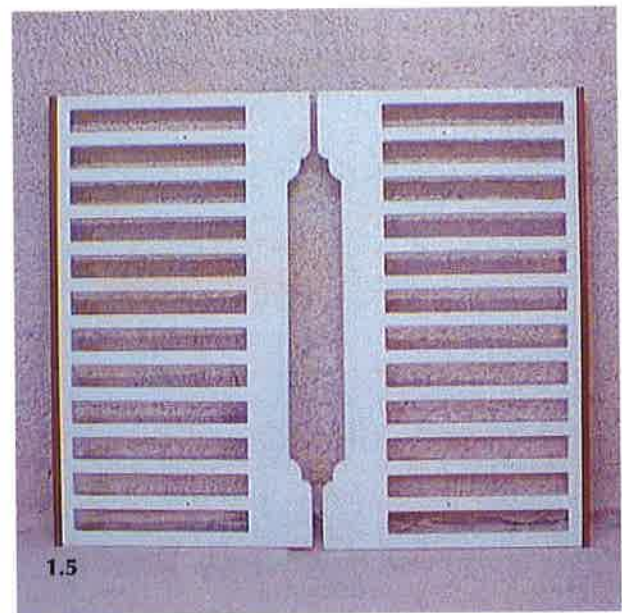
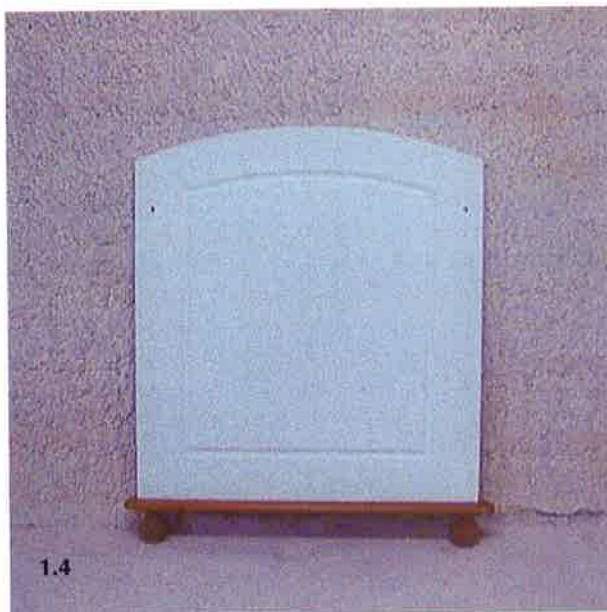
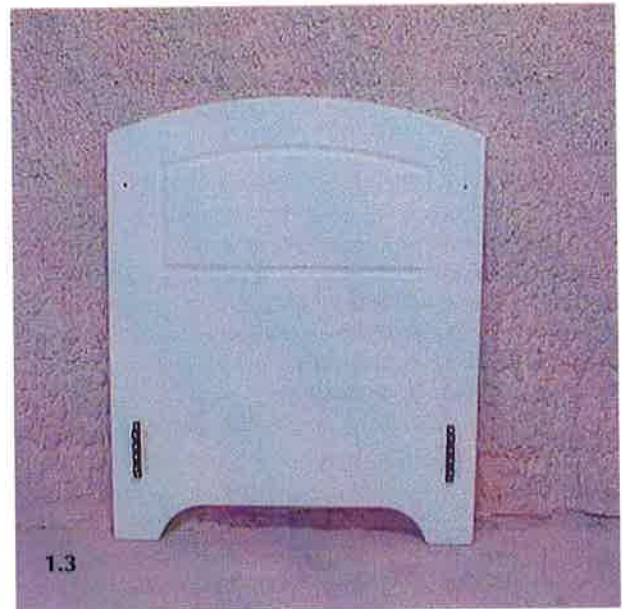

- (21) Αρ. Αίτησης Σχ. ή Υπ.: 20000600269  
(15) Ημερ. Καταχώρησης: 16/10/2000  
(17) Ημερ. Λήξης 1ης πενταετίας: 16/10/2005  
(71) Καταθέτης(ες): ΑΛΕΞΟΠΟΥΛΟΣ Α. - Α. ΚΑΙ Σ. ΣΕΓΚΟΣ Ο.Ε.  
Σκουζέ 4, ΑΘΗΝΑ, 105 60, ΕΛΛΑΣ  
(30) Συμβ. Προτεραιότητα(ες): -  
(72) Δημιουργός(οι): ΑΛΕΞΟΠΟΥΛΟΣ ΙΩΑΝΝΟΥ ΑΝΑΣΤΑΣΙΟΣ  
(74) Πληρεξούσιος: ΜΗΧΑΝΕΤΖΗΣ ΙΩΑΝΝΗΣ, Δικηγόρος  
Λυκούργου 1 ΑΘΗΝΑ 105 51  
(74) Αντίκλητος: ΜΗΧΑΝΕΤΖΗΣ ΙΩΑΝΝΗΣ, Δικηγόρος  
Λυκούργου 1 ΑΘΗΝΑ 105 51  
(28) Αριθμός Σχεδίων/Υποδειγμάτων: 6  
(51) Διεθνής Ταξινόμηση: 11-02  
(54) Προσδιορισμός αντικειμένου:  
ΑΓΑΛΜΑΤΙΔΙΟ ΜΕΤΑ ΥΔΡΟΓΕΙΟΥ ΣΦΑΙΡΑΣ







- (21) Αρ. Αίτησης Σχ. ή Υπ.: 20000600270  
 (15) Ημερ. Καταχώρησης: 16/10/2000  
 (17) Ημερ. Λήξης 1ης πενταετίας: 16/10/2005  
 (71) Καταθέτης(ες): 1. HUYNDAI MOTOR COMPANY  
 140-2, Kye-Dong, Chongro-Ku, SEOUL, 110-793, KOREA  
 2. HUYNDAI PRECISION & IND. CO. LTD.  
 140-2, Kye-Dong, Chongro-Ku, SEOUL, 110-793, KOREA  
 (30) Συμβ. Προτεραιότητα(ες): –  
 (72) Δημιουργός(οι):  
 1. AN JEONG UK (ως προς τα σχέδια 11.1-11.6 και 13.1-13.6)  
 2. CHOI TAE SIK (ως προς τα σχέδια 9.1-9.6 και 10.1-10.6)  
 3. HA GEUN PYO (ως προς τα σχέδια 2.1-2.6 και 8.1-8.7)  
 4. KIM CHONG HEON (ως προς τα σχέδια 12.1-12.7)  
 5. KIM YOUNG IN (ως προς τα σχέδια 3.1-3.6, 4.1-4.6 και 5.1-5.6)  
 6. LEE BONG JUN (ως προς τα σχέδια 6.1-6.7)  
 7. LEE JIN LYOUL (ως προς τα σχέδια 7.1-7.7)  
 8. PARK JONG HO (ως προς τα σχέδια 1.1-1.7)  
 (74) Πληρεξούσιος: ΑΘΑΝΑΣΙΑΔΟΥ ΜΑΡΙΑ, Δικηγόρος  
 Κουμπάρη 2 ΑΘΗΝΑ 106 74  
 (74) Αντίκλητος: ΠΑΠΑΚΩΝΣΤΑΝΤΙΝΟΥ ΕΛΕΝΗ, Δικηγόρος  
 Κουμπάρη 2 ΑΘΗΝΑ 106 74  
 (28) Αριθμός Σχεδίων/Υποδειγμάτων: 13  
 (51) Διεθνής Ταξινόμηση: 12-16  
 (54) Προσδιορισμός αντικειμένου:  
 ΑΝΤΑΛΛΑΚΤΙΚΑ ΑΥΤΟΚΙΝΗΤΩΝ

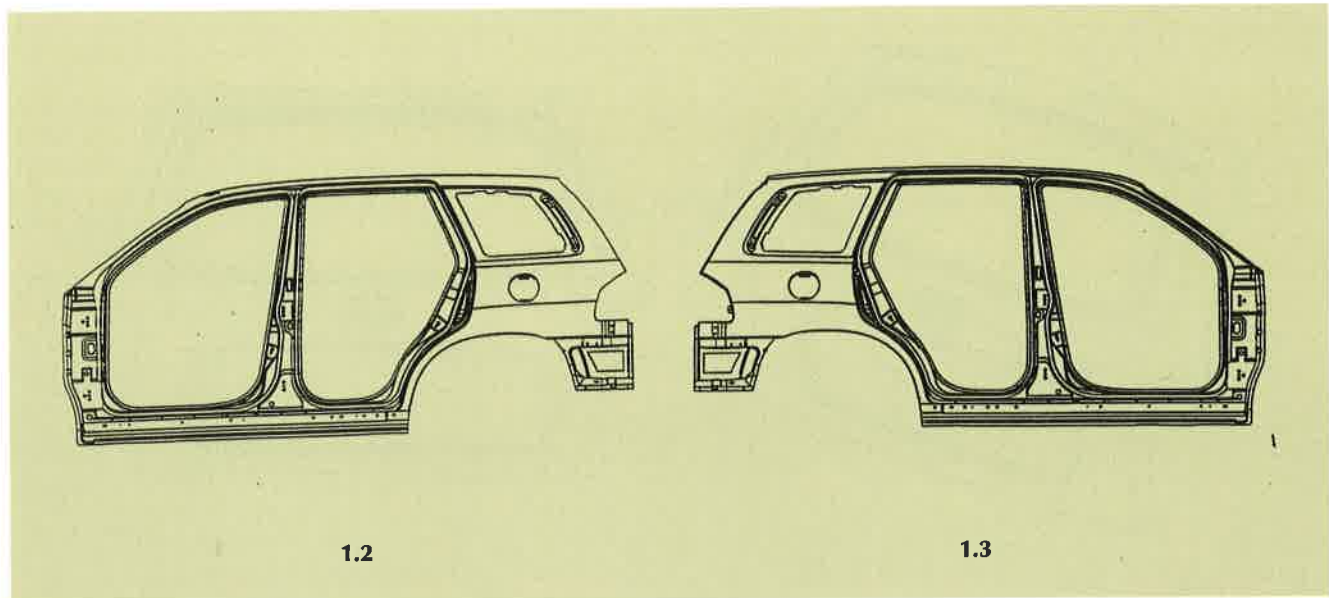
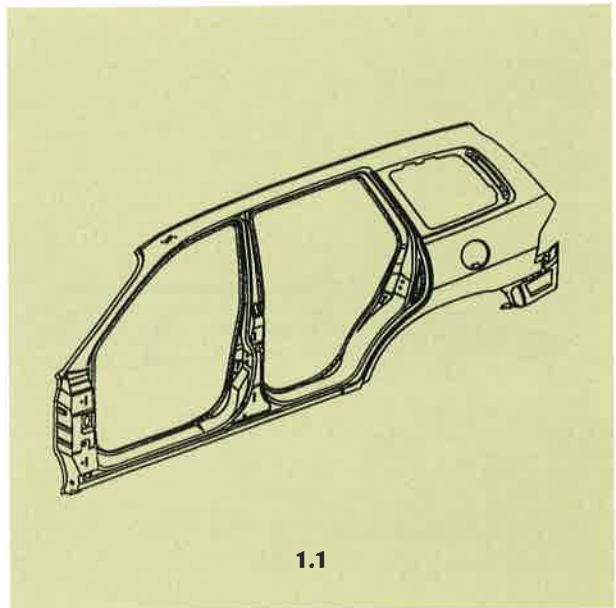



1.4



1.5

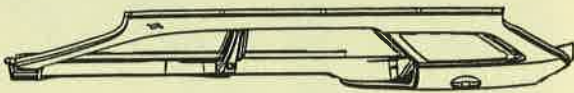

1.6

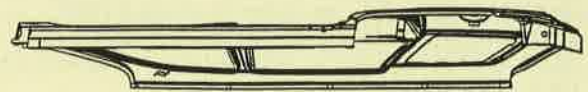

1.7

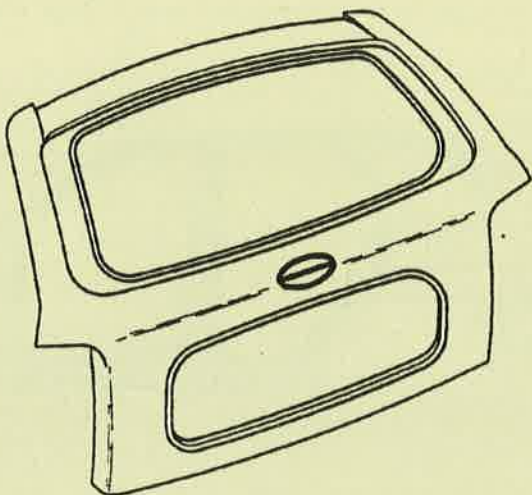

2.1

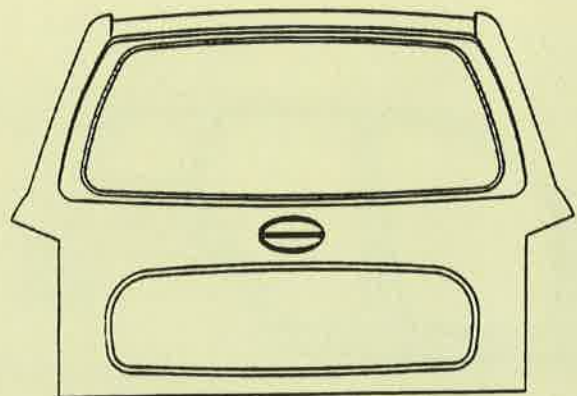

2.2

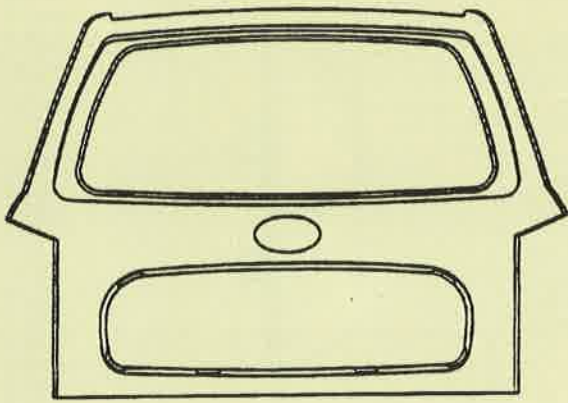

2.3

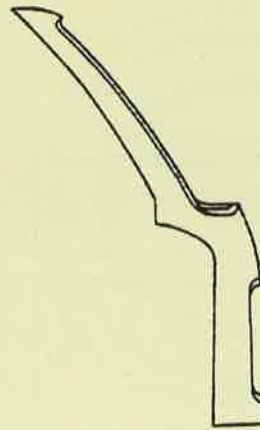

2.4

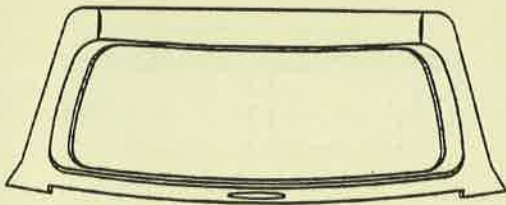

2.5

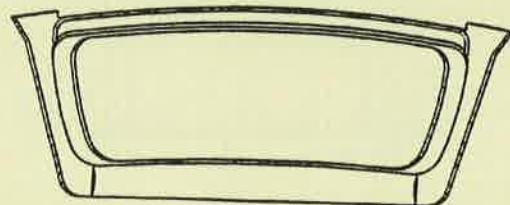

2.6

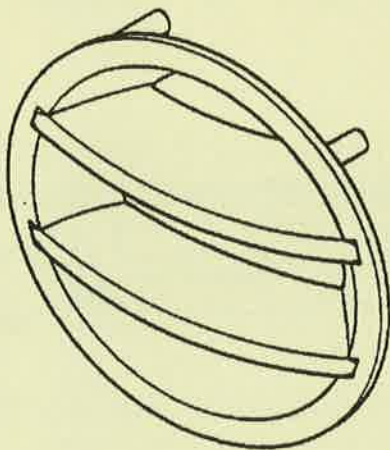

3.1

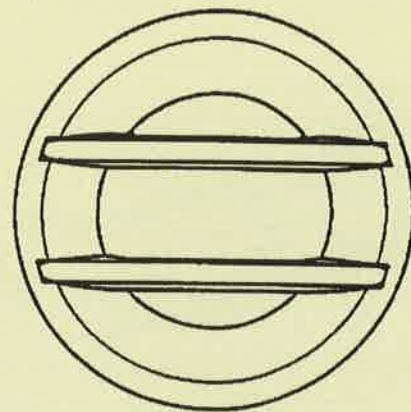

3.2

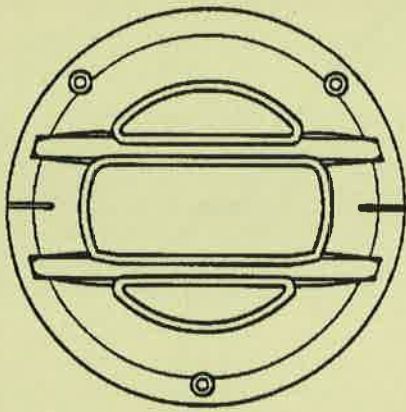

3.3



3.4

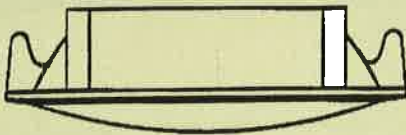

3.5

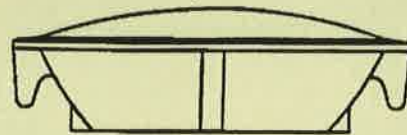

3.6

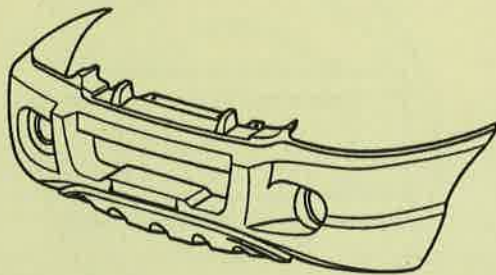

4.1

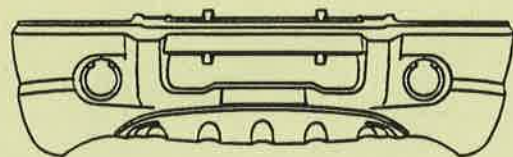

4.2



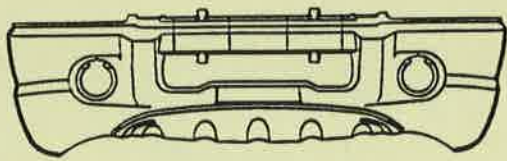

4.3

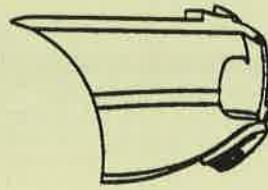

4.4

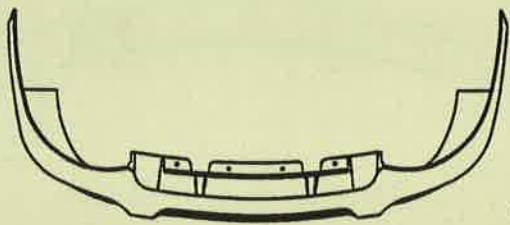

4.5

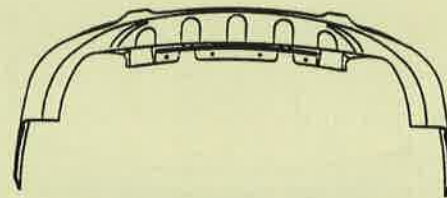

4.6

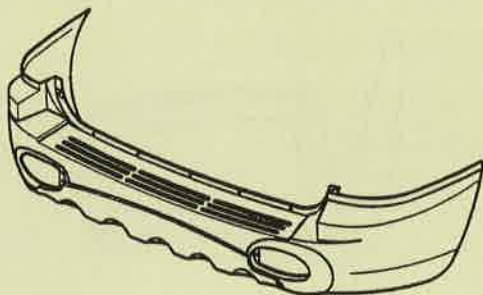

5.1

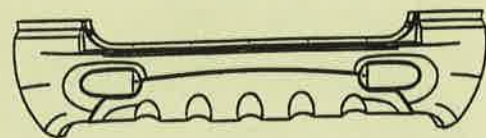

5.2

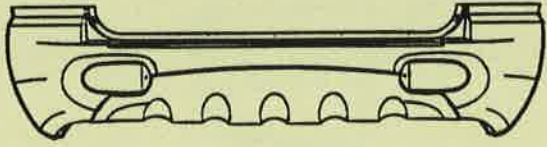

5.3

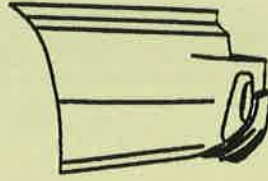

5.4

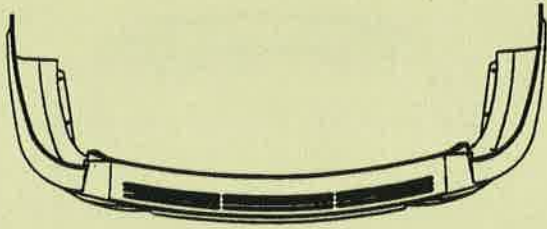

5.5

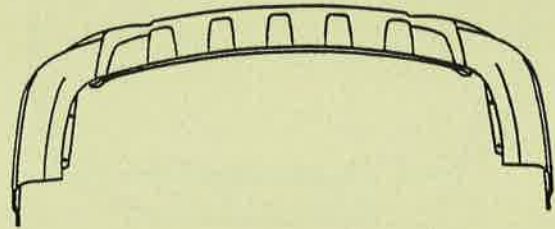

5.6

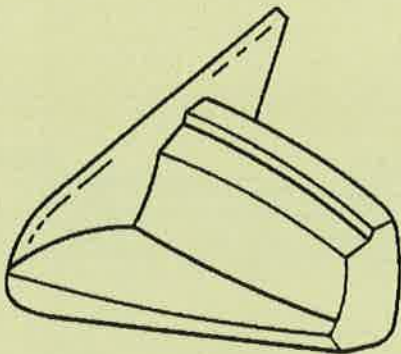

6.1

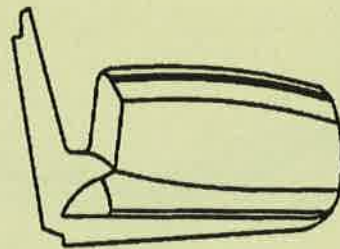

6.2

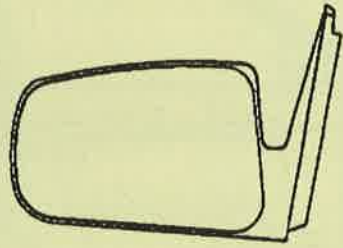

6.3

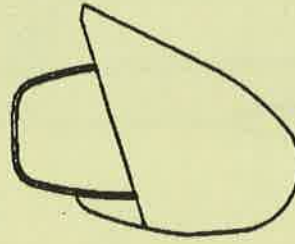

6.4

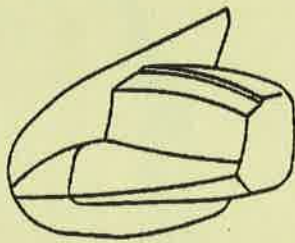

6.5

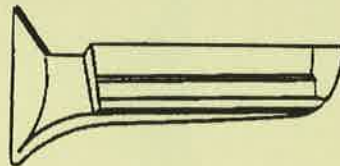

6.6

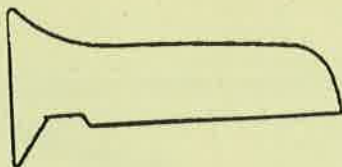

6.7

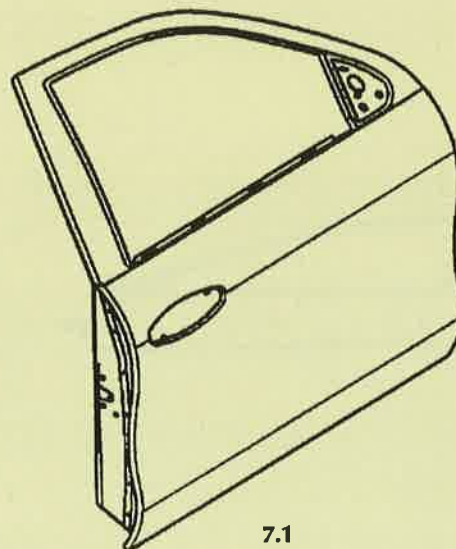

7.1

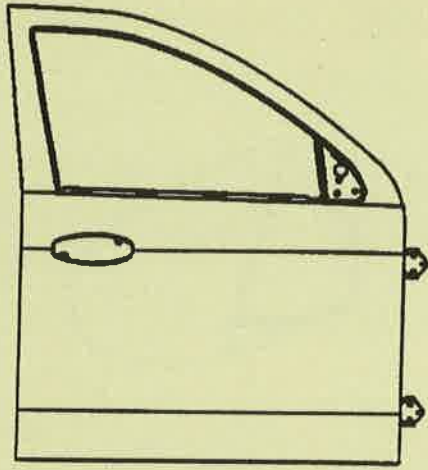

7.2

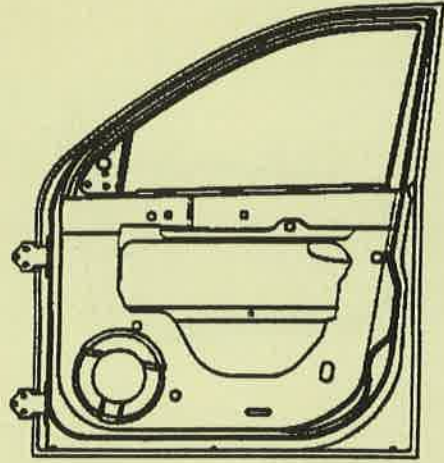

7.3



7.4



7.5

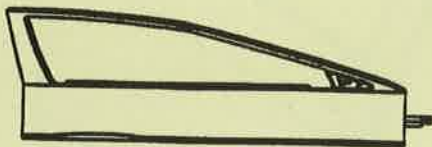

7.6

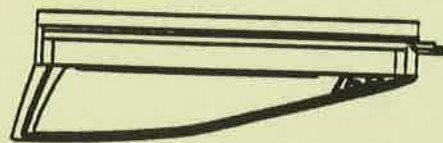

7.7

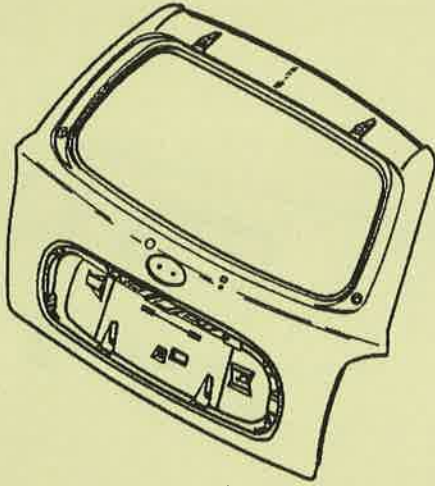

8.1

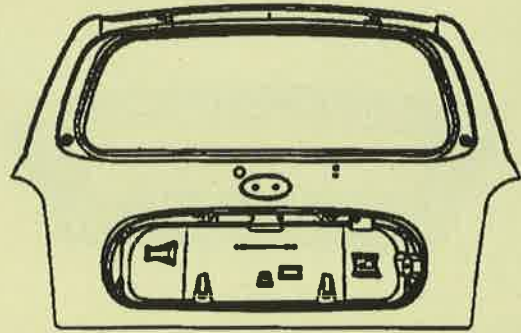

8.2

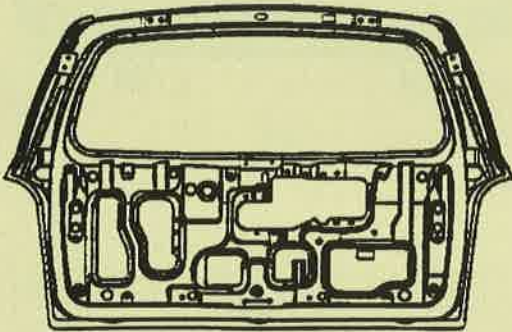

8.3



8.4

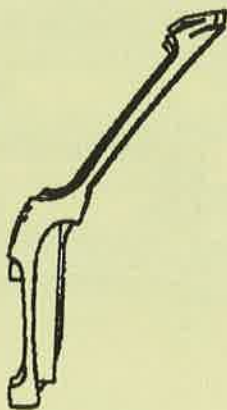

8.5

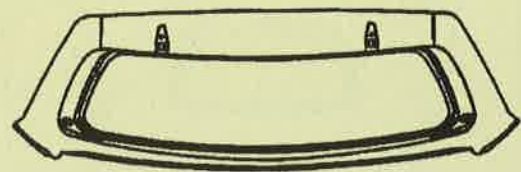

8.6



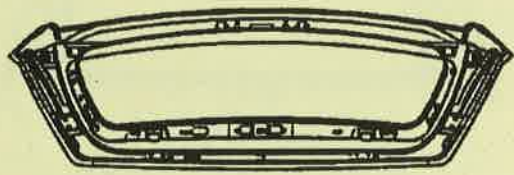

8.7

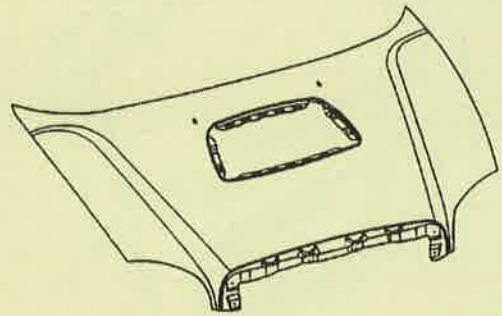

9.1

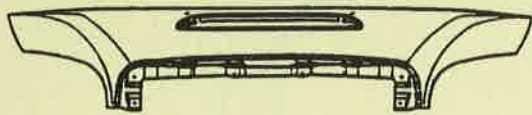

9.2

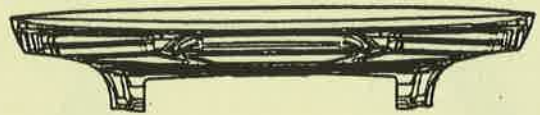

9.3



9.4

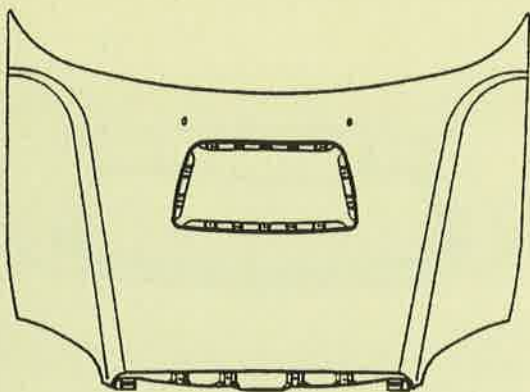

9.5

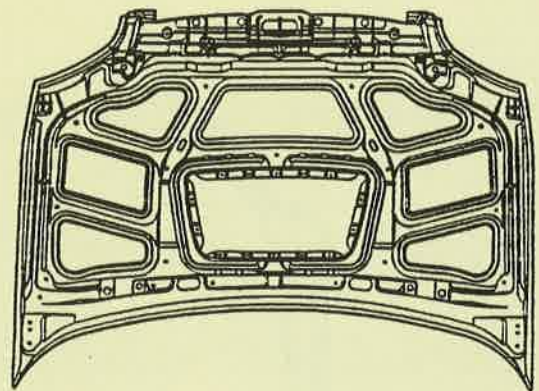

9.6



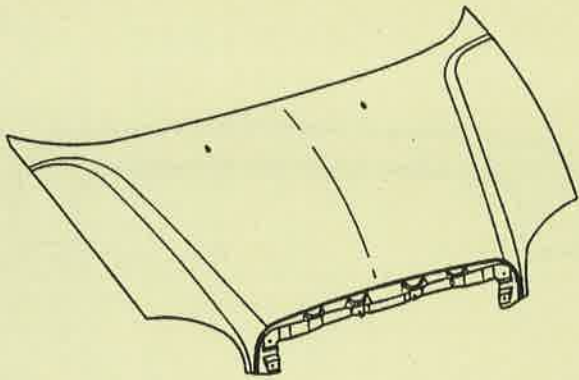

10.1

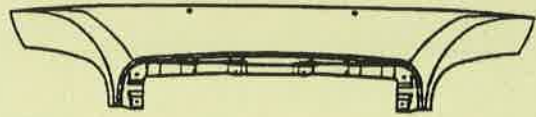

10.2

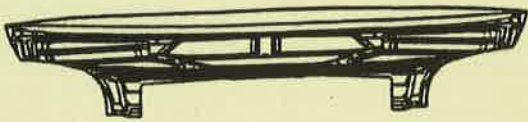

10.3

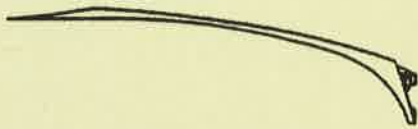

10.4

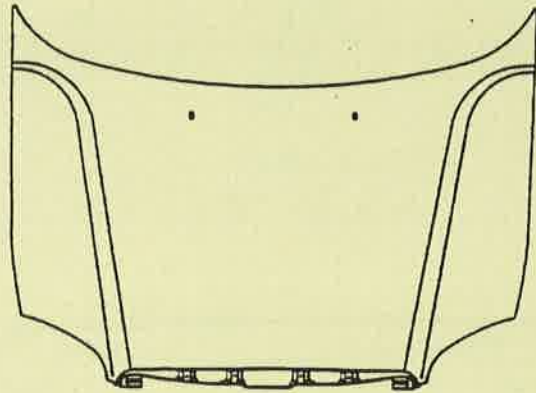

10.5

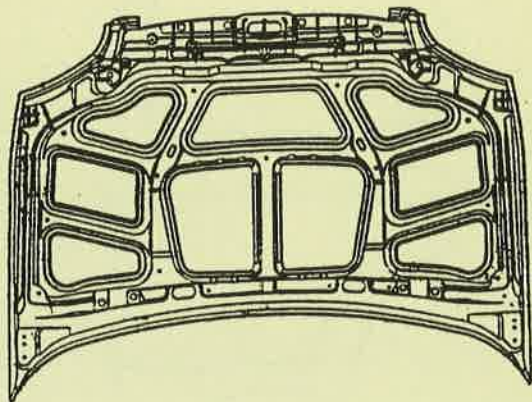

10.6

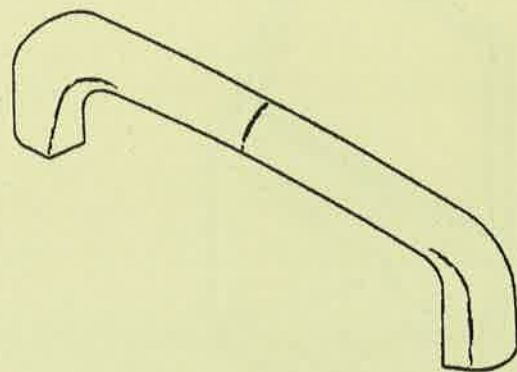

11.1

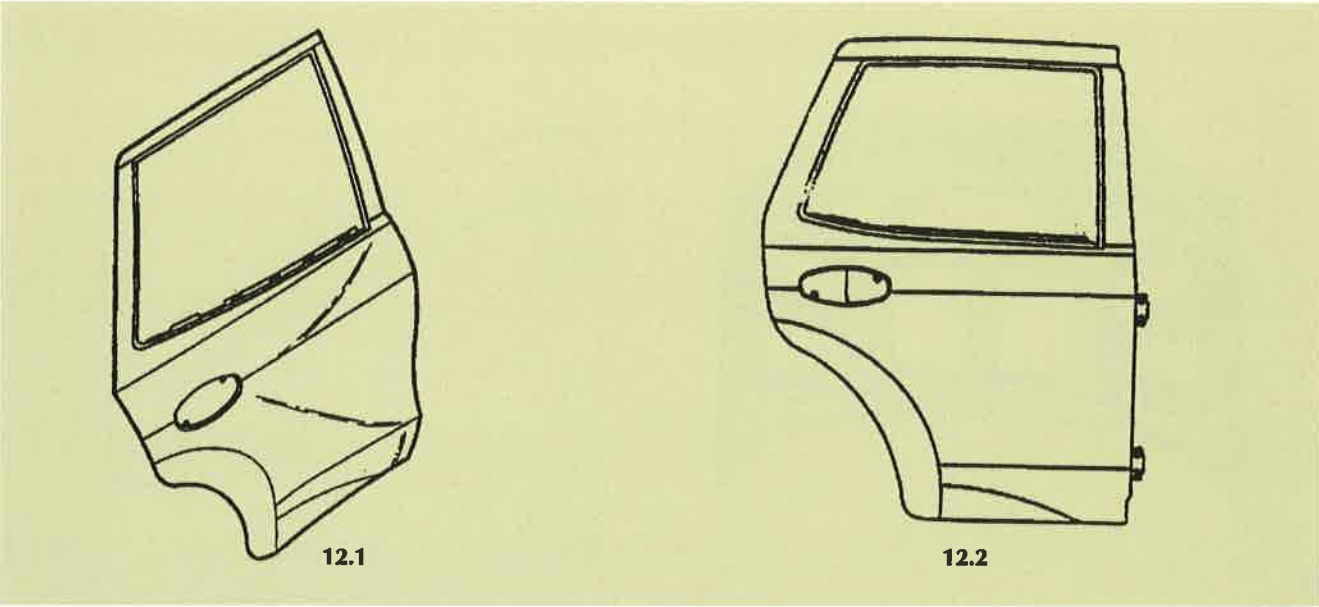
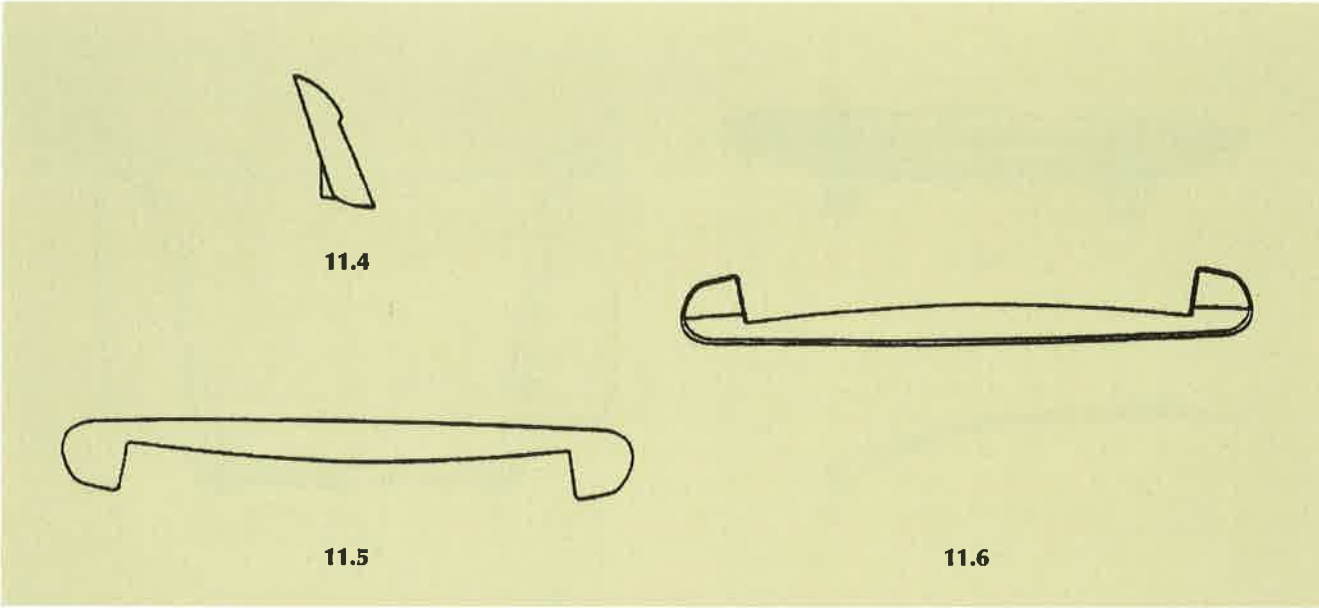
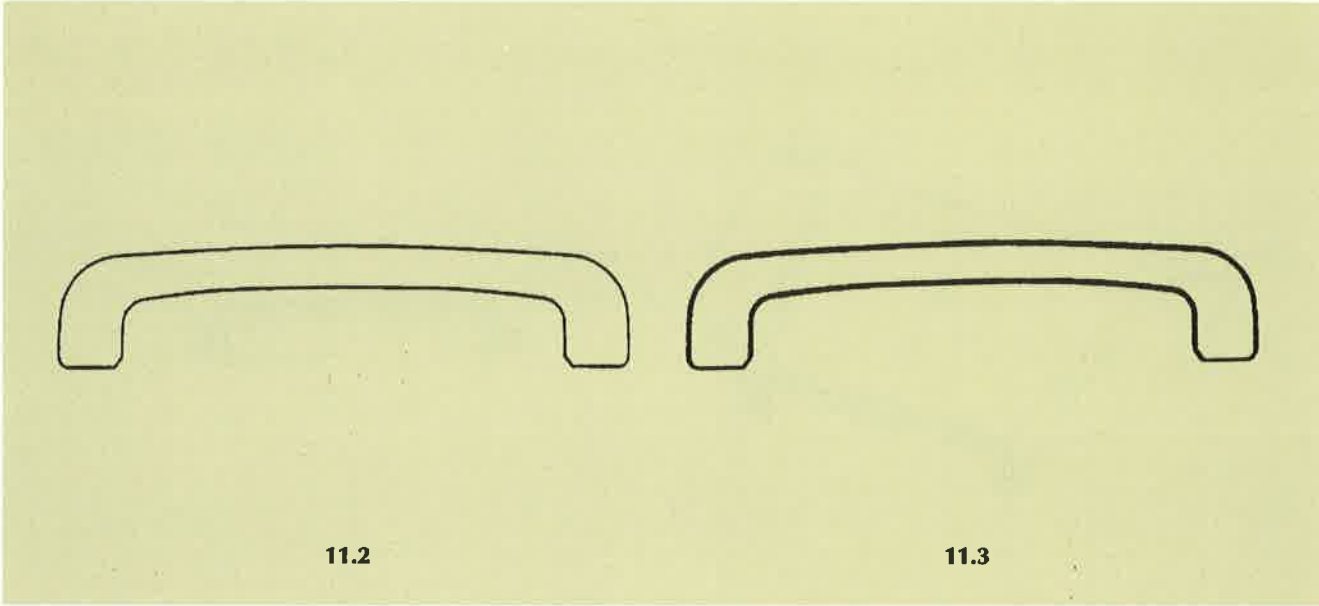

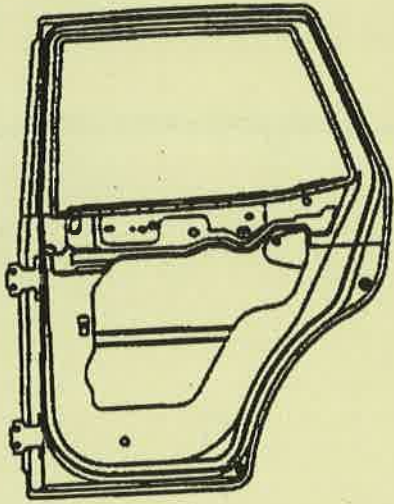

12.3



12.4



12.5

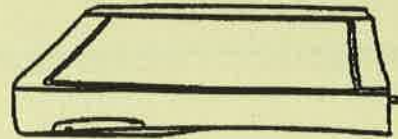

12.6

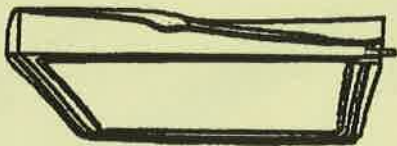

12.7

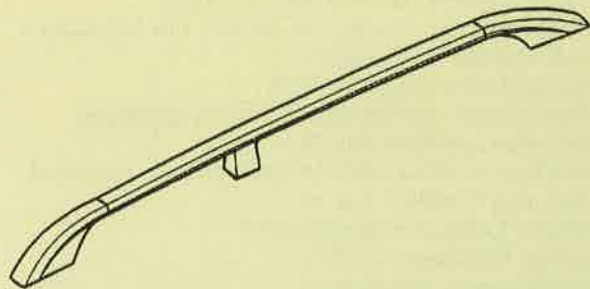

13.1

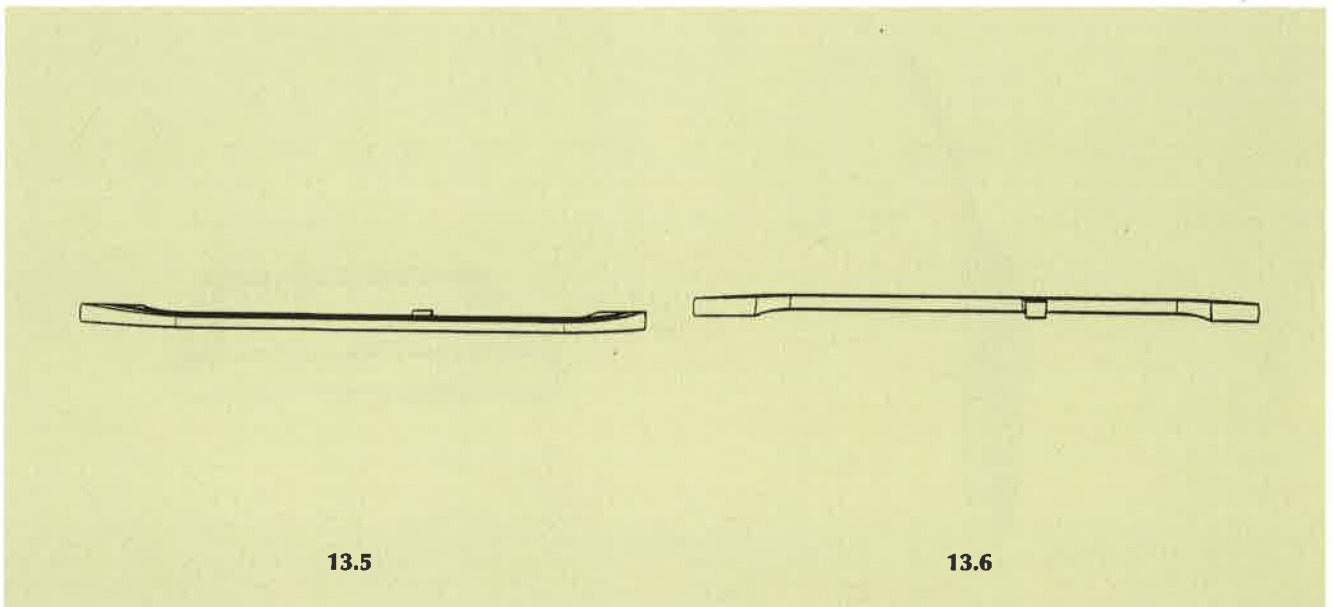
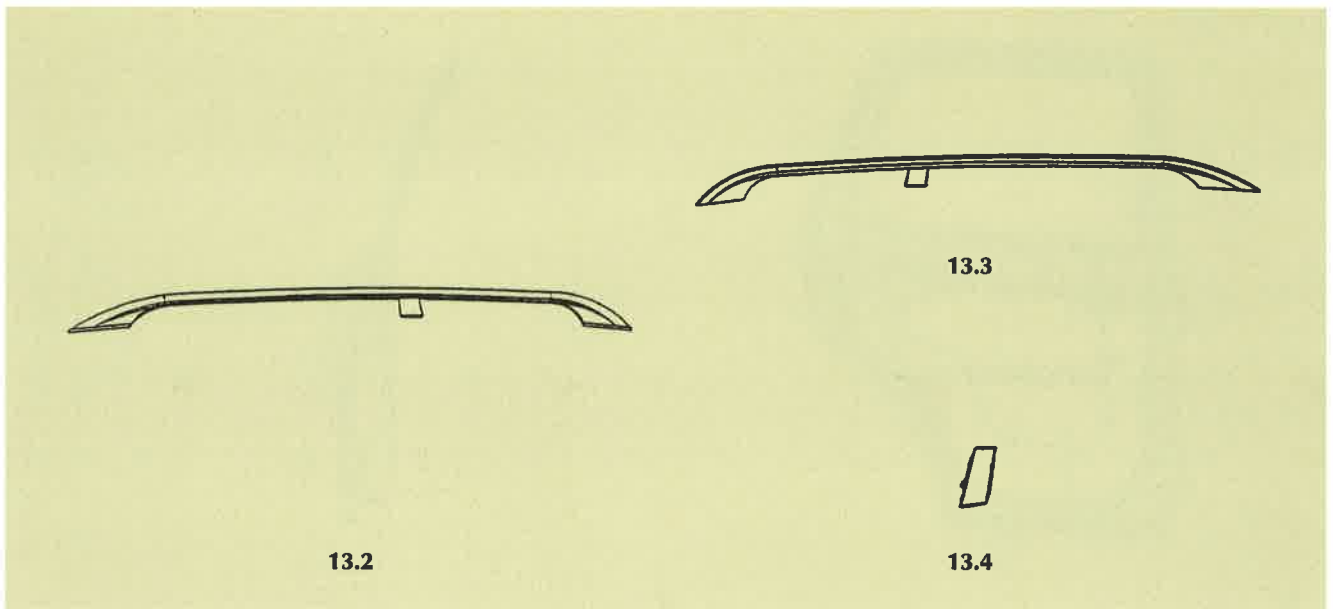

- (21) Αρ. Αίτησης Σχ. ή Υπ.: 20000600271  
 (15) Ημερ. Καταχώρησης: 16/10/2000  
 (17) Ημερ. Λήξης 1ης πενταετίας: 16/10/2005  
 (71) Καταθέτης(ες): 1. HYUNDAI MOTOR COMPANY  
 140-2, Kye-Dong, Chongro-Ku, SEOUL, 110-793, KOREA  
 2. HYUNDAI PRECISION & IND. CO. LTD.  
 140-2, Kye-Dong, Chongro-Ku, SEOUL, 110-793, KOREA  
 (30) Συμβ. Προτεραιότητα(ες): –  
 (72) Δημιουργός(οι): JIN KEON SOO  
 (74) Πληρεξούσιος: ΑΘΑΝΑΣΙΑΔΟΥ ΜΑΡΙΑ, Δικηγόρος  
 Κουμπάρη 2 ΑΘΗΝΑ 106 74  
 (74) Αντίκλητος: ΠΑΠΑΚΩΝΣΤΑΝΤΙΝΟΥ ΕΛΕΝΗ, Δικηγόρος  
 Κουμπάρη 2 ΑΘΗΝΑ 106 74  
 (28) Αριθμός Σχεδίων/Υποδειγμάτων: 1  
 (51) Διεθνής Ταξινόμηση: 26-06  
 (54) Προσδιορισμός αντικειμένου:  
 ΦΑΝΟΣ ΤΡΟΧΟΠΕΔΗΣΕΩΣ ΑΥΤΟΚΙΝΗΤΟΥ

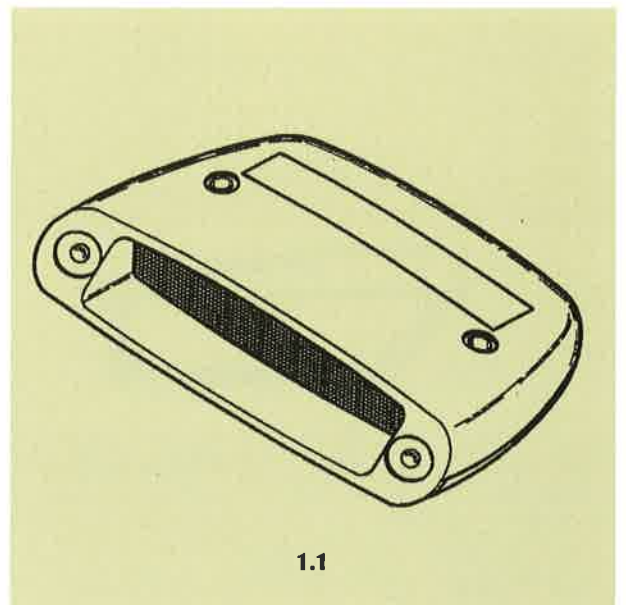



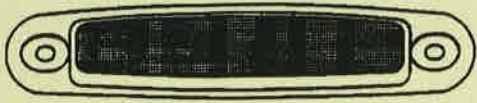

1.2

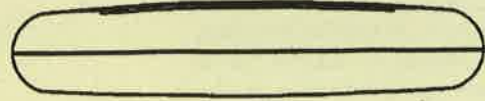

1.3

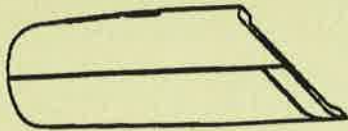

1.4

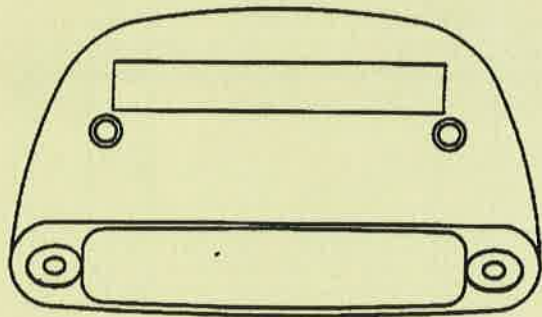

1.5

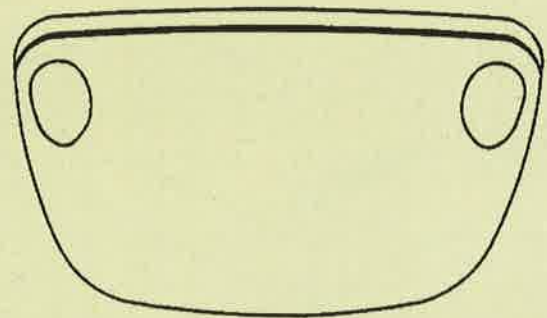

1.6

- (21) Αρ. Αίτησης Σχ. ή Υπ.: 20000600272  
 (15) Ημερ. Καταχώρησης: 16/10/2000  
 (17) Ημερ. Λήξης 1ης πενταετίας: 16/10/2005  
 (71) Καταθέτης(ες): 1. Γ.Β. ΜΑΝΙΑΤΗΣ Ο.Ε.  
 Κολοκοτρώνη 59, ΑΘΗΝΑ, 105 60, ΕΛΛΑΣ  
 2. ΜΑΝΙΑΤΗ ΚΩΝΣΤΑΝΤΙΝΟΥ ΠΩΛΙΝΑ  
 Κολοκοτρώνη 59, ΑΘΗΝΑ, 105 60, ΕΛΛΑΣ  
 (30) Συμβ. Προτεραιότητα(ες): –  
 (72) Δημιουργός(οι): ΜΑΝΙΑΤΗ ΚΩΝΣΤΑΝΤΙΝΑ ΠΩΛΙΝΑ  
 (74) Πληρεξούσιος: –  
 (74) Αντίκλητος: ΜΑΝΙΑΤΗ ΧΡΙΣΤΙΝΑ  
 Κολοκοτρώνη 59 ΑΘΗΝΑ 105 60  
 (28) Αριθμός Σχεδίων/Υποδειγμάτων: 2  
 (51) Διεθνής Ταξινόμηση: 09-03  
 (54) Προσδιορισμός αντικειμένου:  
 ΚΟΥΤΙ ΣΥΣΚΕΥΑΣΙΑΣ

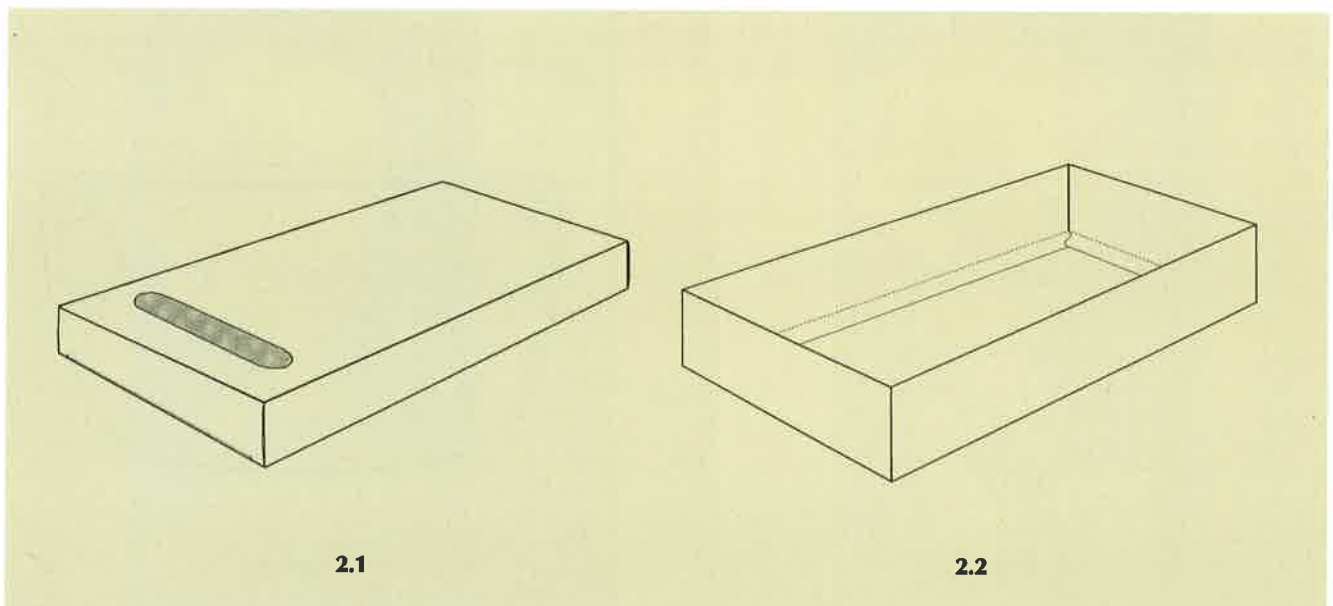
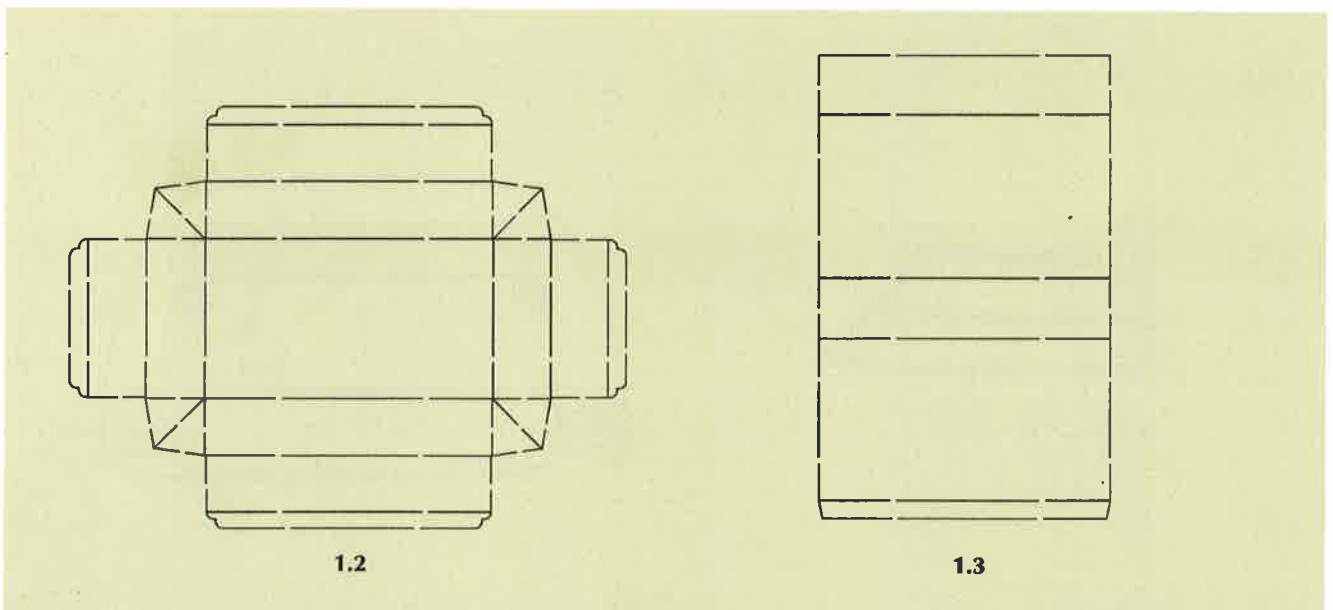
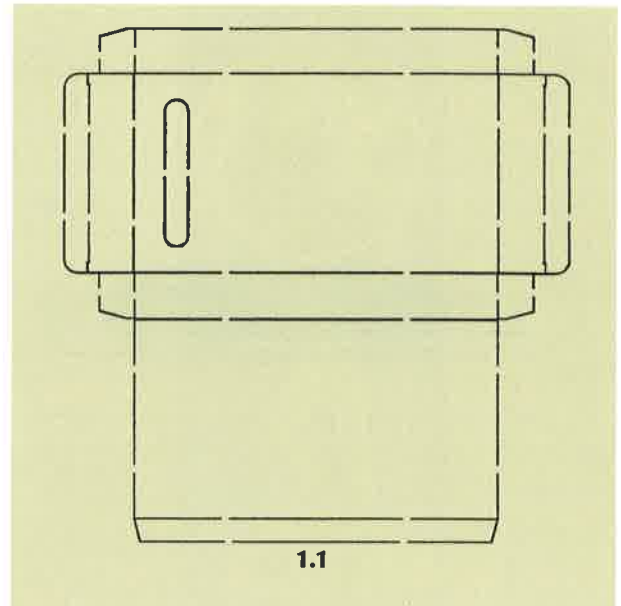

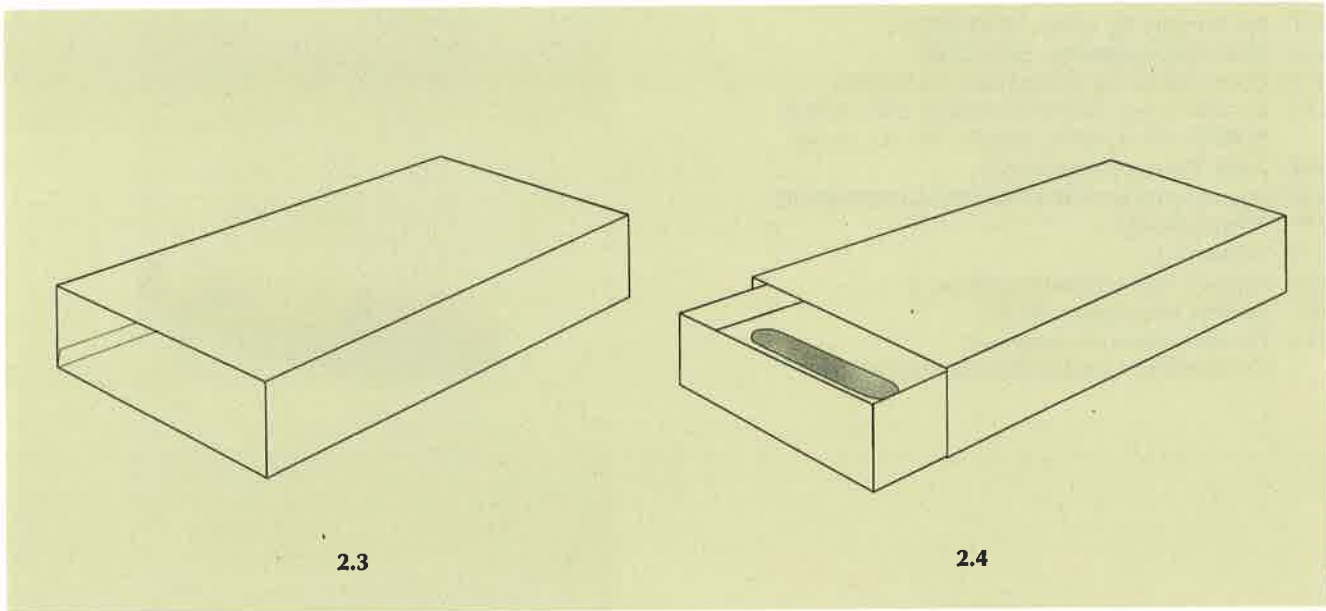

2.3

2.4

- (21) Αρ. Αίτησης Σχ. ή Υπ.: 20000600274
- (15) Ημερ. Καταχώρησης: 18/10/2000
- (17) Ημερ. Λήξης 1ης πενταετίας: 18/10/2005
- (71) Καταθέτης(ες): ΤΣΑΚΑΛΑΚΟΥ ΚΩΝΣΤΑΝΤΙΝΑ  
Πατησίων 339Α, ΑΘΗΝΑ, 111 44, ΕΛΛΑΣ
- (30) Συμβ. Προτεραιότητα(ες): -
- (72) Δημιουργός(οι): ΤΣΑΚΑΛΑΚΟΥ ΚΩΝΣΤΑΝΤΙΝΑ
- (74) Πληρεξούσιος: ΜΙΧΑΛΑΚΗ ΕΛΕΝΗ, Δικηγόρος  
Σωκράτους 73 ΑΘΗΝΑ 104 32
- (74) Αντίκλητος: ΧΕΙΛΑΡΗΣ ΓΡΗΓΟΡΙΟΣ  
Ρόδων 4 ΝΕΑ ΚΗΦΙΣΙΑ 145 65
- (28) Αριθμός Σχεδίων/Υποδειγμάτων: 1
- (51) Διεθνής Ταξινόμηση: 11-02
- (54) Προσδιορισμός αντικειμένου:  
ΔΙΑΚΟΣΜΗΤΙΚΑ ΑΝΤΙΚΕΙΜΕΝΑ



1.1



1.2



- (21) Αρ. Αίτησης Σχ. ή Υπ.: 20000600275  
 (15) Ημερ. Καταχώρησης: 18/10/2000  
 (17) Ημερ. Λήξης 1ης πενταετίας: 18/10/2005  
 (71) Καταθέτης(ες): ΚΩΝΣΤΑΝΤΑΚΗΣ ΕΛΕΥΘΕΡΙΟΣ  
 ΒΟΡΡΟΙ, ΗΡΑΚΛΕΙΟΥ, ΚΡΗΤΗ, 702 00, ΕΛΛΑΣ  
 (30) Συμβ. Προτεραιότητα(ες): –  
 (72) Δημιουργός(οι): ΚΩΝΣΤΑΝΤΑΚΗΣ ΕΛΕΥΘΕΡΙΟΣ  
 (74) Πληρεξούσιος: –  
 (74) Αντίκλητος: –  
 (28) Αριθμός Σχεδίων/Υποδειγμάτων: 3  
 (51) Διεθνής Ταξινόμηση: 07-06  
 (54) Προσδιορισμός αντικειμένου:  
 ΞΥΛΙΝΗ ΒΑΣΗ ΓΙΑ ΣΤΗΡΙΞΗ ΜΠΟΥΚΑΛΙΩΝ

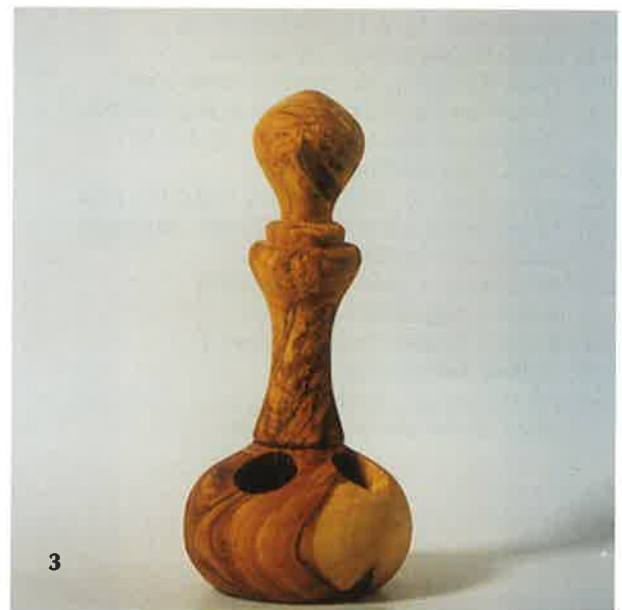

- (21) Αρ. Αίτησης Σχ. ή Υπ.: 20000600276  
 (15) Ημερ. Καταχώρησης: 19/10/2000  
 (17) Ημερ. Λήξης 1ης πενταετίας: 19/10/2005  
 (71) Καταθέτης(ες): ΤΕΞΑΚΟ ΕΛΛΗΝΙΚΗ ΑΝΩΝΥΜΗ ΕΤΑΙΡΕΙΑ  
 ΛΙΠΑΝΤΙΚΩΝ  
 17ο χλμ Εθν.Οδού Αθηνών-Κορίνθου, ΑΣΠΡΟΠΥΡΓΟΣ,  
 ΑΤΤΙΚΗ, 193 00, ΕΛΛΑΣ  
 (30) Συμβ. Προτεραιότητα(ες): –  
 (72) Δημιουργός(οι): ΜΙΚΡΟΣ ΔΗΜΗΤΡΙΟΣ  
 (74) Πληρεξούσιος: ΒΟΖΕΜΠΕΡΓ-ΒΡΕΤΟΥ ΙΛΕΑΝΑ, Δικηγόρος  
 Αιγαλείας 30 ΠΑΡΑΔΕΙΣΟΣ ΑΜΑΡΟΥΣΙΟΥ 151 25  
 (74) Αντίκλητος: ΒΟΖΕΜΠΕΡΓ-ΒΡΕΤΟΥ ΙΛΕΑΝΑ, Δικηγόρος  
 Αιγαλείας 30 ΠΑΡΑΔΕΙΣΟΣ ΑΜΑΡΟΥΣΙΟΥ 151 25  
 (28) Αριθμός Σχεδίων/Υποδειγμάτων: 1  
 (51) Διεθνής Ταξινόμηση: 09-01  
 (54) Προσδιορισμός αντικειμένου:  
 ΔΟΧΕΙΟ





- (21) Αρ. Αίτησης Σχ. ή Υπ.: 20000600277  
(15) Ημερ. Καταχώρησης: 19/10/2000  
(17) Ημερ. Λήξης 1ης πενταετίας: 19/10/2005  
(71) Καταθέτης(ες): ΤΕΞΑΚΟ ΕΛΛΗΝΙΚΗ ΑΝΩΝΥΜΗ ΕΤΑΙΡΕΙΑ  
ΛΙΠΑΝΤΙΚΩΝ  
17ο χλμ Εθν.Οδού Αθηνών-Κορίνθου, ΑΣΠΡΟΠΥΡΓΟΣ,  
ΑΤΤΙΚΗ, 193 00, ΕΛΛΑΣ  
(30) Συμβ. Προτεραιότητα(ες): –  
(72) Δημιουργός(οι): ΜΙΚΡΟΣ ΔΗΜΗΤΡΙΟΣ  
(74) Πληρεξούσιος: ΒΟΖΕΜΠΕΡΓ-ΒΡΕΤΟΥ ΙΛΕΑΝΑ, Δικηγόρος  
Αιγιάλειας 30 ΠΑΡΑΔΕΙΣΟΣ ΑΜΑΡΟΥΣΙΟΥ 151 25  
(74) Αντίκλητος: ΒΟΖΕΜΠΕΡΓ-ΒΡΕΤΟΥ ΙΛΕΑΝΑ, Δικηγόρος  
Αιγιάλειας 30 ΠΑΡΑΔΕΙΣΟΣ ΑΜΑΡΟΥΣΙΟΥ 151 25  
(28) Αριθμός Σχεδίων/Υποδειγμάτων: 1  
(51) Διεθνής Ταξινόμηση: 09-01  
(54) Προσδιορισμός αντικειμένου:  
ΔΟΧΕΙΟ







1.6



1.7



1.8

- (21) Αρ. Αίτησης Σχ. ή Υπ.: 20000600278  
 (15) Ημερ. Καταχώρησης: 23/10/2000  
 (17) Ημερ. Λήξης 1ης πενταετίας: 23/10/2005  
 (71) Καταθέτης(ες): THE PROCTER & GAMBLE COMPANY  
 One Procter & Gamble Plaza, CINCINNATI,  
 OHIO, 45202, USA  
 (30) Συμβ. Προτεραιότητα(ες): 29-122313/25-04-00/US  
 (72) Δημιουργός(οι): 1. KLINKER JEFFREY SCOTT  
 2. HAGUE PHILIP EDWIN  
 3. KING PAUL TSU-PENG  
 4. AKKEREN JOHN WILLIAM  
 (74) Πληρεξούσιος: ΚΙΛΙΜΙΡΗΣ ΑΝΑΣΤΑΣΙΟΣ, Δικηγόρος  
 Χατζηγιάννη Μέξη 7 ΑΘΗΝΑ 115 28  
 (74) Αντίκλητος: ΚΙΛΙΜΙΡΗ-ΠΑΤΡΙΝΟΥ ΑΝΝΑ, Δικηγόρος  
 Χατζηγιάννη Μέξη 7 ΑΘΗΝΑ 115 28  
 (28) Αριθμός Σχεδίων/Υποδειγμάτων: 4  
 (51) Διεθνής Ταξινόμηση: 04-01  
 (54) Προσδιορισμός αντικειμένου:  
 ΣΦΟΥΓΓΑΡΙΣΤΡΑ

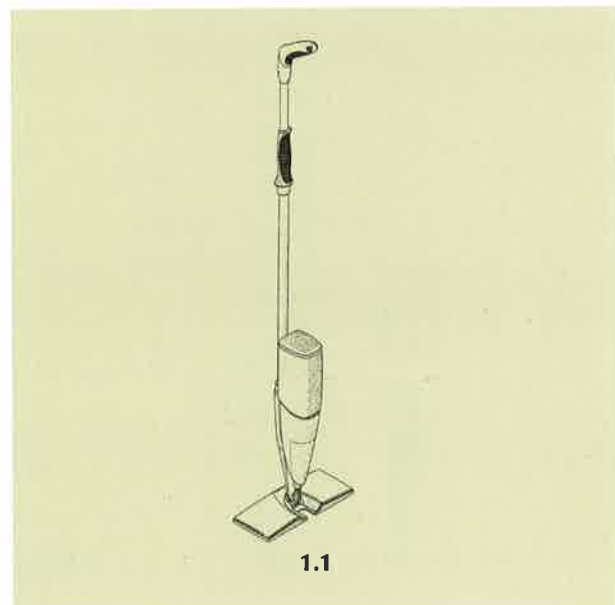

1.1

1.2



1.3



1.4

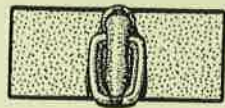

1.5



1.6

2.1

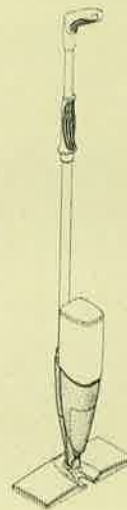

2.2



2.3



2.4





2.5



2.6

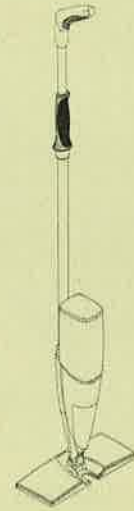

3.1



3.2



3.3



3.4



3.5

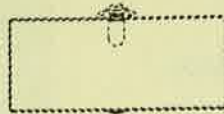

3.6

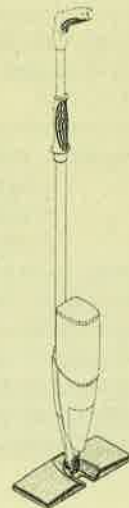

4.1



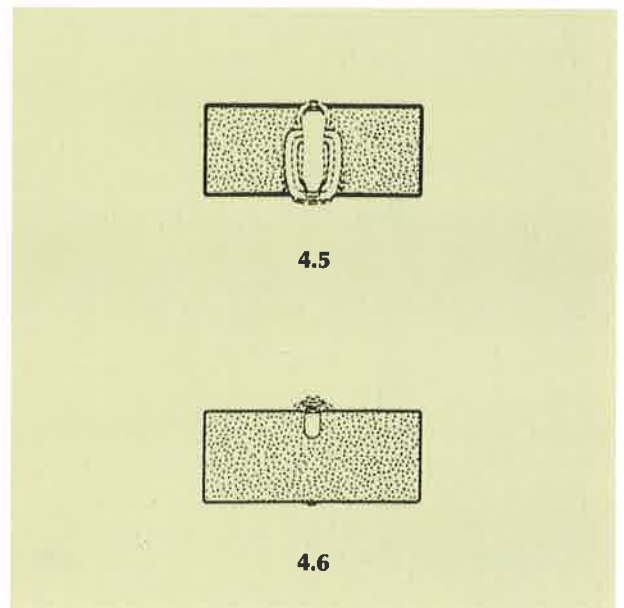
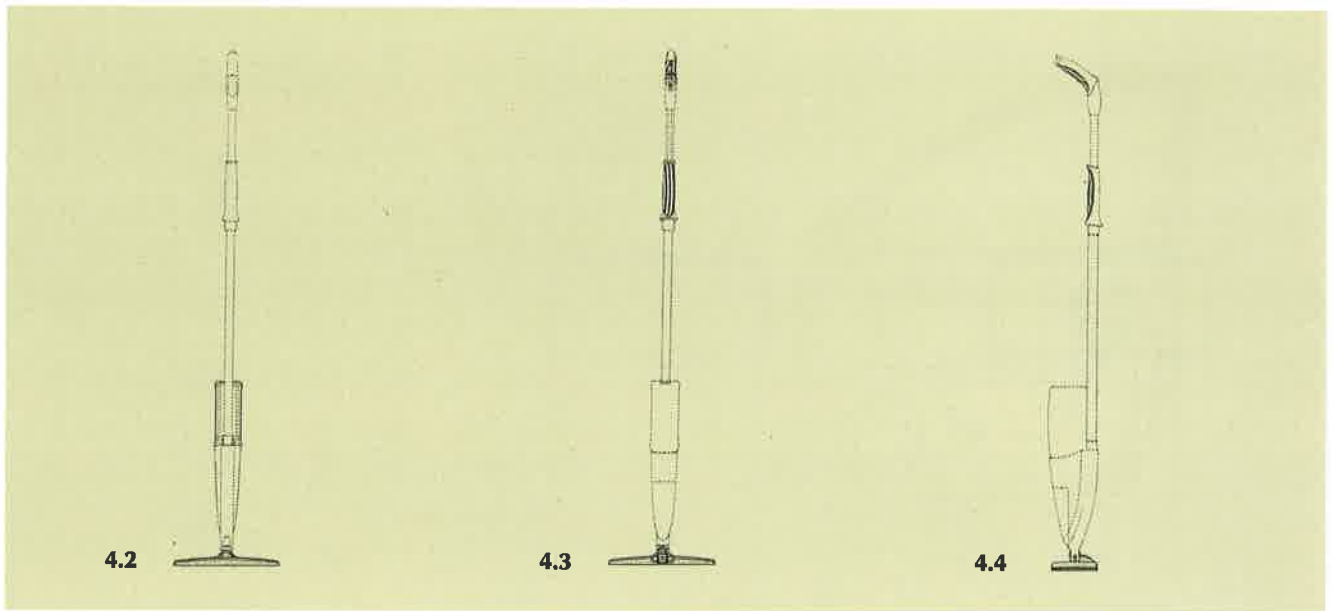

- (21) Αρ. Αίτησης Σχ. ή Υπ.: 20000600279  
 (15) Ημερ. Καταχώρησης: 23/10/2000  
 (17) Ημερ. Λήξης 1ης πενταετίας: 23/10/2005  
 (71) Καταθέτης(ες): THE PROCTER & GAMBLE COMPANY  
 One Procter & Gamble Plaza, CINCINNATI,  
 OHIO, 45202, USA  
 (30) Συμβ. Προτεραιότητα(ες): 29-122301/25-04-00/US  
 (72) Δημιουργός(οι): 1. HAGUE PHILIP EDWIN  
 2. RORKE DANIEL ARTHUR III  
 3. STASIAK ANNETTE  
 4. ZWART KEVIN JAMES  
 (74) Πληρεξούσιος: ΚΙΛΙΜΙΡΗΣ ΑΝΑΣΤΑΣΙΟΣ, Δικηγόρος  
 Χατζηγιάννη Μέξη 7 ΑΘΗΝΑ 115 28  
 (74) Αντίκλητος: ΚΙΛΙΜΙΡΗ-ΠΑΤΡΙΝΟΥ ΑΝΝΑ, Δικηγόρος  
 Χατζηγιάννη Μέξη 7 ΑΘΗΝΑ 115 28  
 (28) Αριθμός Σχεδίων/Υποδειγμάτων: 7  
 (51) Διεθνής Ταξινόμηση: 09-01  
 (54) Προσδιορισμός αντικειμένου:  
 ΦΙΑΛΗ

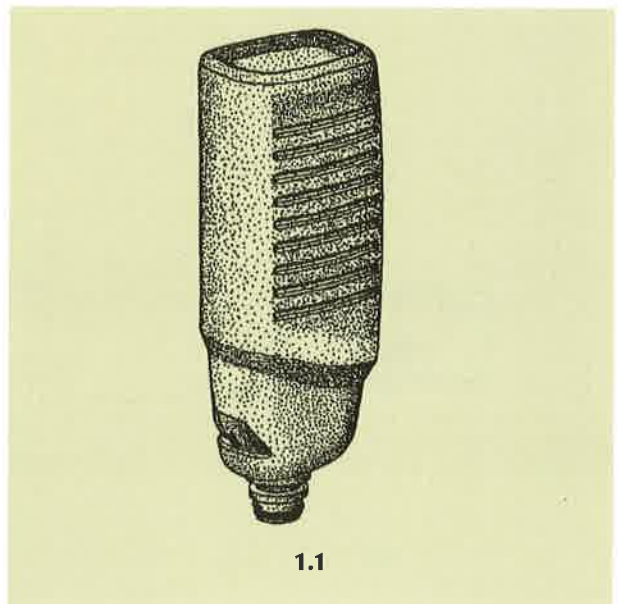



1.2

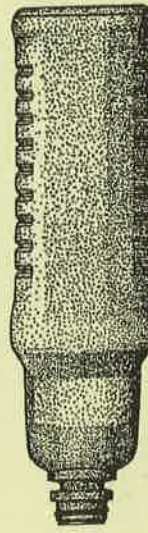

1.3

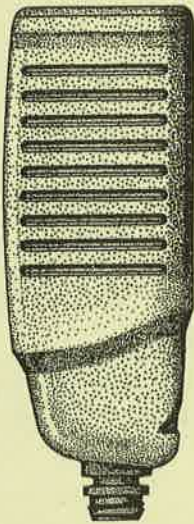

1.4

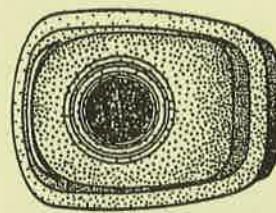

1.5

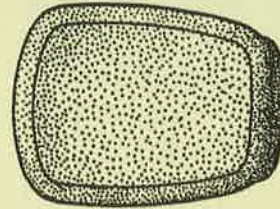

1.6

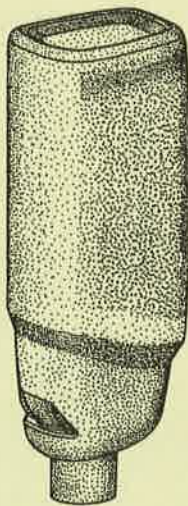

2.1



2.2

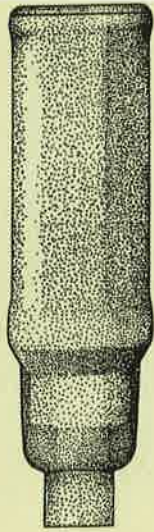

2.3

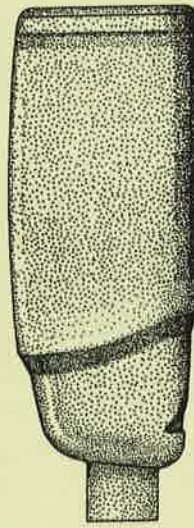

2.4

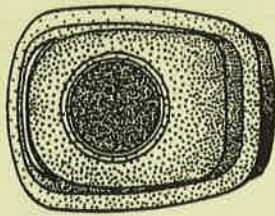

2.5



3.1



3.2

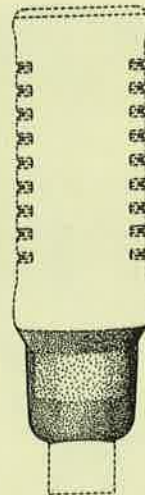

3.3



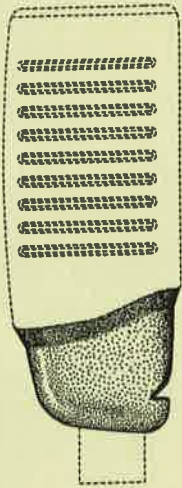

3.4

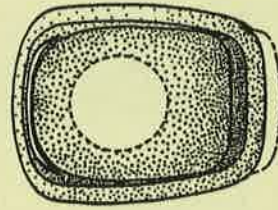

3.5



4.1



4.2

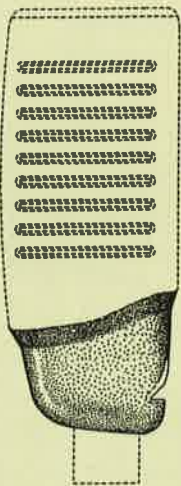

4.3

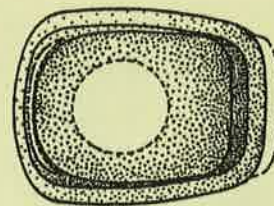

4.4





5.1



5.2



5.3

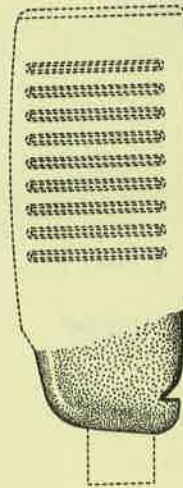

5.4

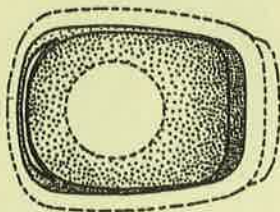

5.5



6.1



6.2

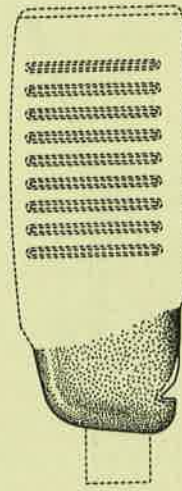

6.3

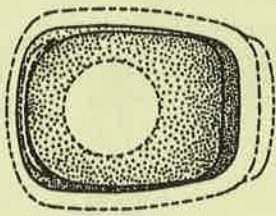

6.4

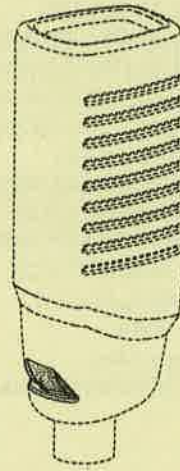

7.1



7.2

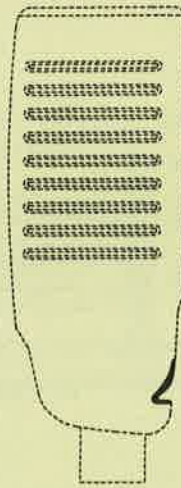

7.3

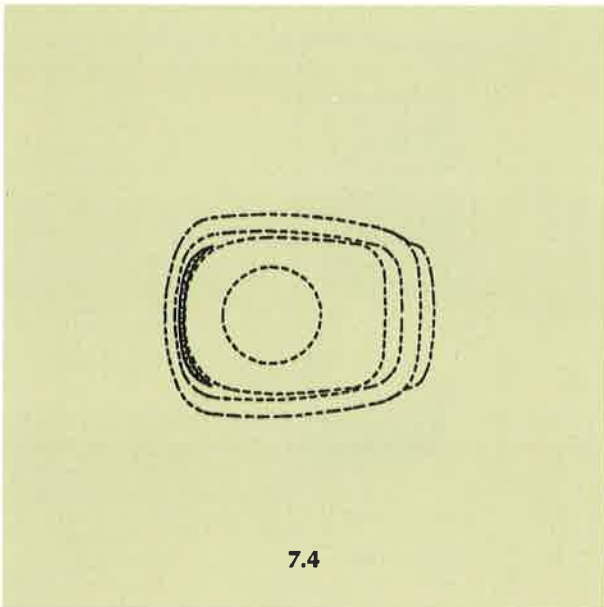

7.4

- (21) Αρ. Αίτησης Σχ. ή Υπ.: 20000600280  
(15) Ημερ. Καταχώρησης: 23/10/2000  
(17) Ημερ. Λήξης 1ης πενταετίας: 23/10/2005  
(71) Καταθέτης(ες): THE GILLETTE COMPANY  
Prudential Tower Building, BOSTON, MA, 02199, USA  
(30) Συμβ. Προτεραιότητα(ες): 29-122633/01-05-00/US  
(72) Δημιουργός(οι): LEE ALEJANDRO  
(74) Πληρεξούσιος: ΚΙΛΙΜΙΡΗΣ ΑΝΑΣΤΑΣΙΟΣ, Δικηγόρος  
Χατζηγιάννη Μέξη 7 ΑΘΗΝΑ 115 28  
(74) Αντίκλητος: ΚΙΛΙΜΙΡΗ-ΠΑΤΡΙΝΟΥ ΑΝΝΑ, Δικηγόρος  
Χατζηγιάννη Μέξη 7 ΑΘΗΝΑ 115 28  
(28) Αριθμός Σχεδίων/Υποδειγμάτων: 1  
(51) Διεθνής Ταξινόμηση: 03-01  
(54) Προσδιορισμός αντικειμένου:  
ΚΑΛΥΜΑ ΚΕΦΑΛΗΣ ΞΥΡΙΣΤΙΚΗΣ ΜΗΧΑΝΗΣ

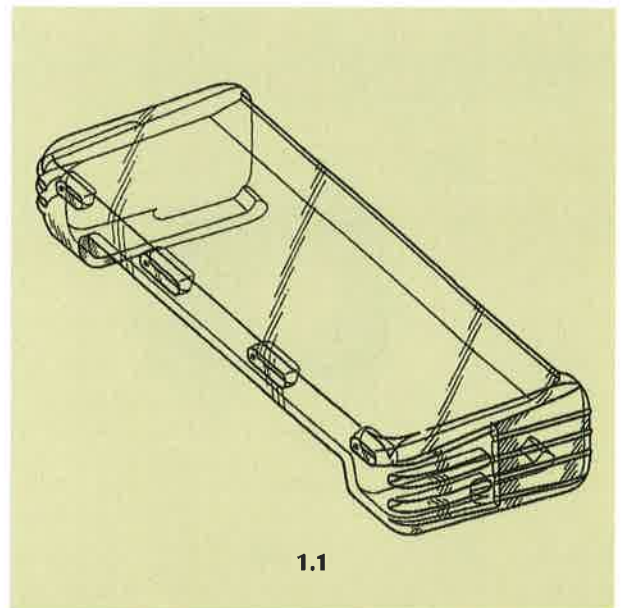

1.1

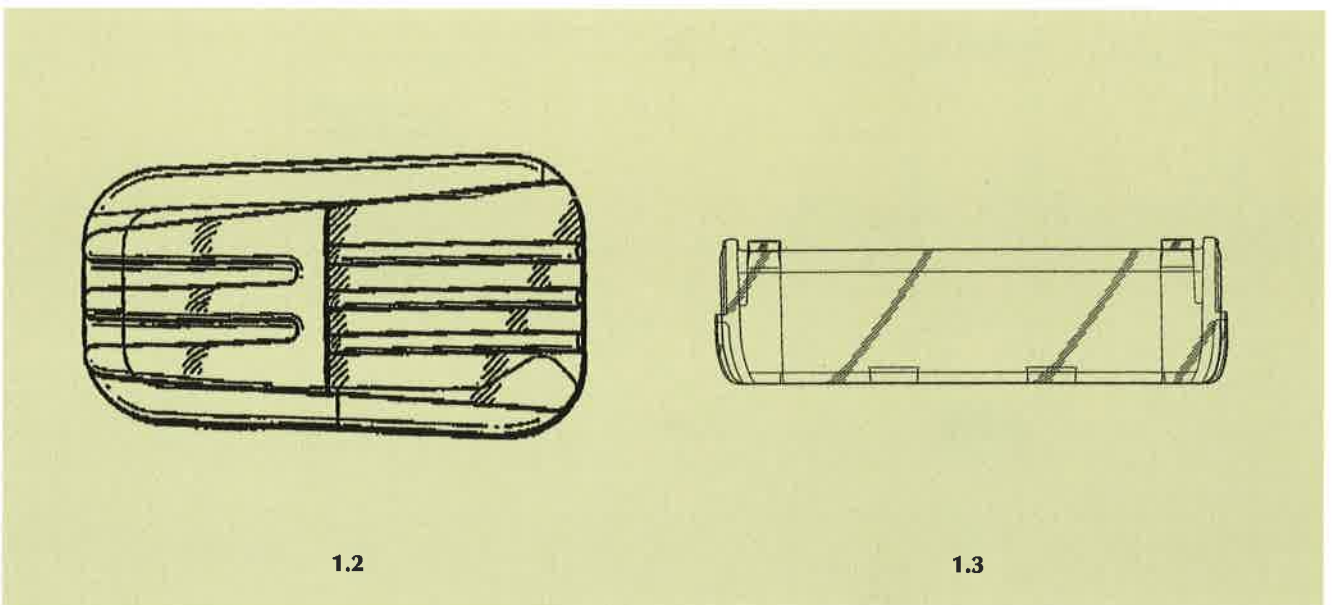

1.2

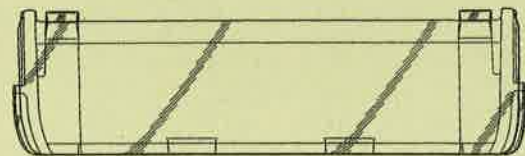

1.3

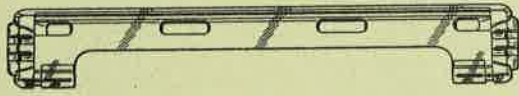

1.4



1.5

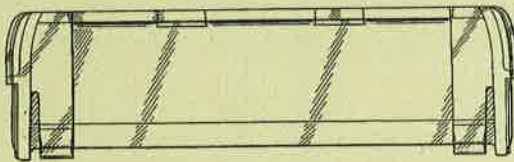

1.6

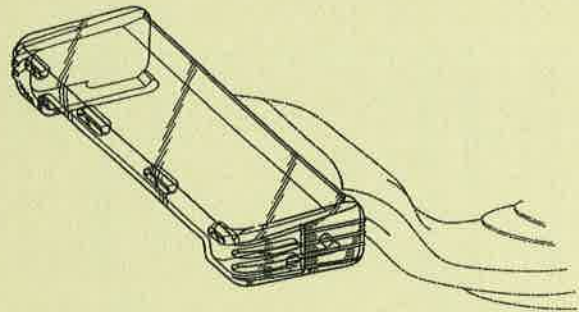

1.7

- (21) Αρ. Αίτησης Σχ. ή Υπ.: 20000600281  
(15) Ημερ. Καταχώρησης: 23/10/2000  
(17) Ημερ. Λήξης 1ης πενταετίας: 23/10/2005  
(71) Καταθέτης(ες): THE PROCTER AND GAMBLE COMPANY  
One Procter & Gamble Plaza, CINCINNATI,  
OHIO, 45202, USA  
(30) Συμβ. Προτεραιότητα(ες): 29-122302/25-04-00/US  
(72) Δημιουργός(οι): 1. BREIDING GREGORY  
2. BATRA ANJANA  
(74) Πληρεξούσιος: ΚΙΛΙΜΙΡΗΣ ΑΝΑΣΤΑΣΙΟΣ, Δικηγόρος  
Χατζηγιάννη Μέξη 7 ΑΘΗΝΑ 115 28  
(74) Αντίκλητος: ΚΙΛΙΜΙΡΗ-ΠΑΤΡΙΝΟΥ ΑΝΝΑ, Δικηγόρος  
Χατζηγιάννη Μέξη 7 ΑΘΗΝΑ 115 28  
(28) Αριθμός Σχεδίων/Υποδειγμάτων: 2  
(51) Διεθνής Ταξινόμηση: 09-03  
(54) Προσδιορισμός αντικειμένου:  
ΣΥΣΚΕΥΑΣΙΑ ΜΑΝΤΗΛΙΩΝ

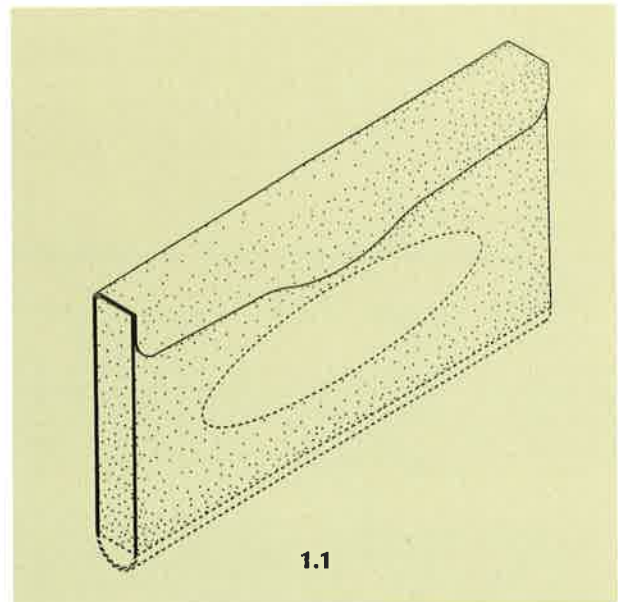

1.1



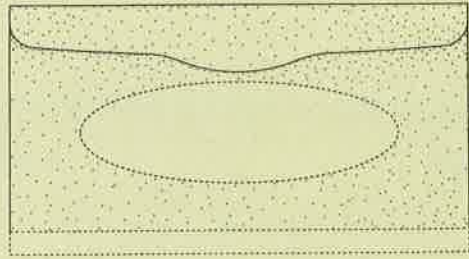

1.2



1.3

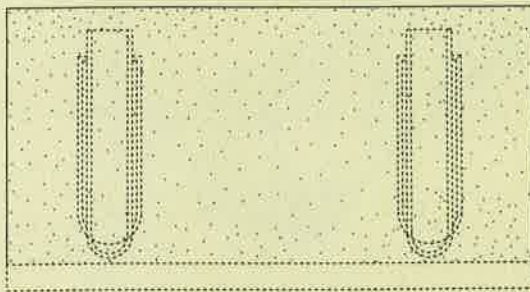

1.4

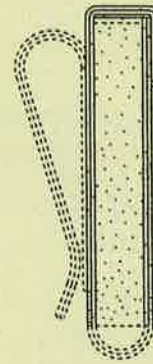

1.5

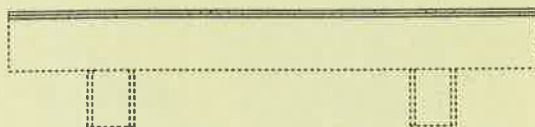

1.6

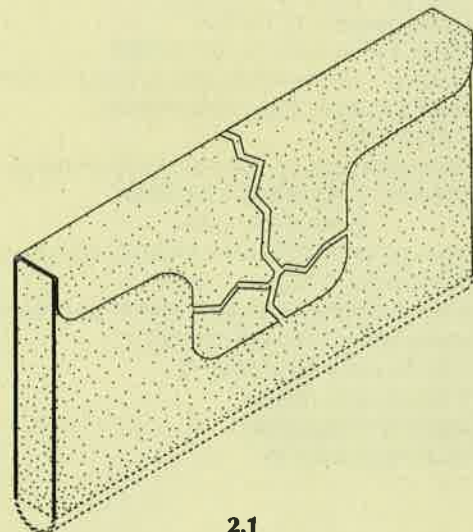

2.1

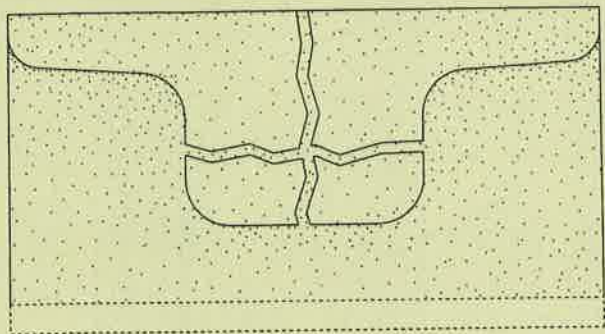

2.2

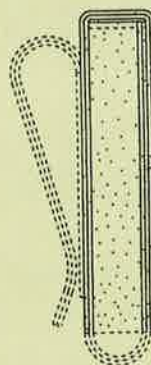

2.3



2.4



2.5

- (21) Αρ. Αίτησης Σχ. ή Υπ.: 20000600282  
 (15) Ημερ. Καταχώρησης: 23/10/2000  
 (17) Ημερ. Λήξης 1ης πενταετίας: 23/10/2005  
 (71) Καταθέτης(ες): 1. ANTONIO FRIAS FRIAS  
 Avenida De Andalucia 27, MALAGA, 29006, SPAIN  
 2. TOMAS CERDAN MARTIN  
 Avenida De Andalucia 27, MALAGA, , SPAIN  
 (30) Συμβ. Προτεραιότητα(ες): 148261/25-04-00/ES  
 (72) Δημιουργός(οι): 1. TOMAS CERDAN MARTIN  
 2. FRIAS ANTONIO FRIAS  
 (74) Πληρεξούσιος: ΑΘΑΝΑΣΙΑΔΟΥ ΜΑΡΙΑ, Δικηγόρος  
 Κουμπάρη 2 ΑΘΗΝΑ 106 74  
 (74) Αντίκλητος: ΠΑΠΑΚΩΝΣΤΑΝΤΙΝΟΥ ΕΛΕΝΗ, Δικηγόρος  
 Κουμπάρη 2 ΑΘΗΝΑ 106 74  
 (28) Αριθμός Σχεδίων/Υποδειγμάτων: 1  
 (51) Διεθνής Ταξινόμηση: 08-07  
 (54) Προσδιορισμός αντικειμένου:  
 ΚΛΕΙΔΙ

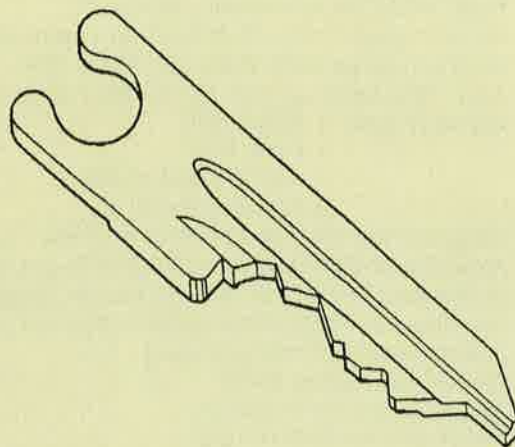

1.1

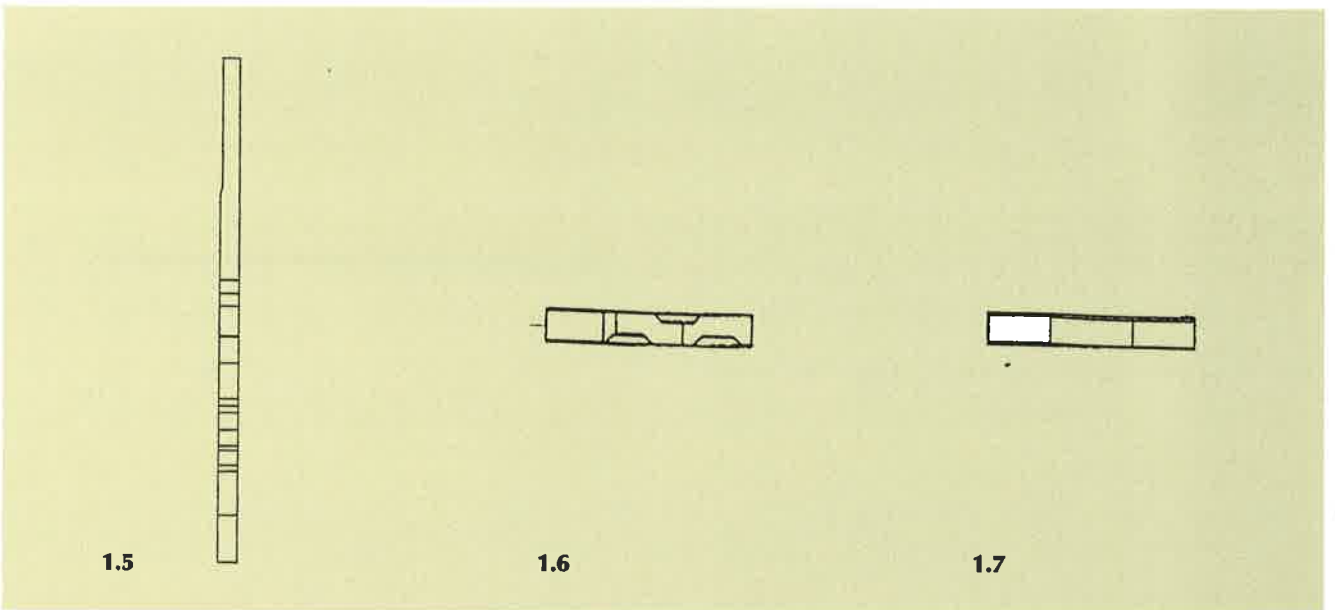
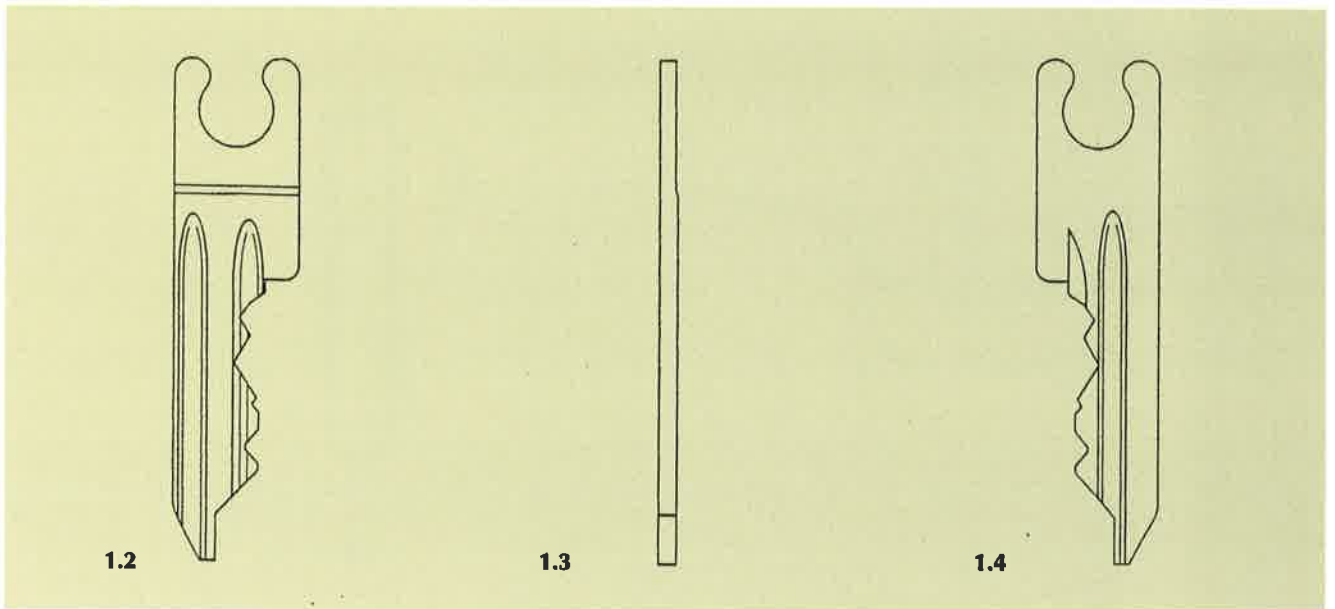

- (21) Αρ. Αίτησης Σχ. ή Υπ.: 20000600283  
 (15) Ημερ. Καταχώρησης: 26/10/2000  
 (17) Ημερ. Λήξης 1ης πενταετίας: 26/10/2005  
 (71) Καταθέτης(ες): COLGATE-PALMOLIVE COMPANY  
 300 Park Avenue, NEW YORK, NY, 10022, USA  
 (30) Συμβ. Προτεραιότητα(ες): 29-122432/27-04-00/US  
 (72) Δημιουργός(οι): 1. CHAN ERIC  
 2. ELIAV EYAL  
 3. MOSKOVICH ROBERT  
 4. AHN KYOUNGEUN  
 (74) Πληρεξούσιος: ΒΟΖΕΜΠΕΡΓ-ΒΡΕΤΟΥ ΙΛΕΑΝΑ, Δικηγόρος  
 Αιγιάλειας 30 ΠΑΡΑΔΕΙΣΟΣ ΑΜΑΡΟΥΣΙΟΥ 151 25  
 (74) Αντίκλητος: ΒΟΖΕΜΠΕΡΓ-ΒΡΕΤΟΥ ΙΛΕΑΝΑ, Δικηγόρος  
 Αιγιάλειας 30 ΠΑΡΑΔΕΙΣΟΣ ΑΜΑΡΟΥΣΙΟΥ 151 25  
 (28) Αριθμός Σχεδίων/Υποδειγμάτων: 2  
 (51) Διεθνής Ταξινόμηση: 04-02  
 (54) Προσδιορισμός αντικειμένου:  
 ΧΕΡΟΥΛΙ ΟΔΟΝΤΟΒΟΥΡΤΣΑΣ

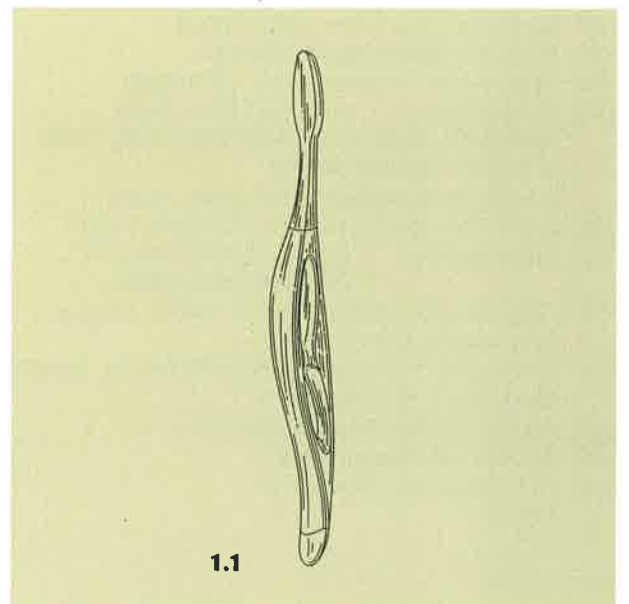

1.2



1.3



1.4



1.5



1.6



2.1



2.2



2.3



2.4







2.5



2.6

- (21) Αρ. Αίτησης Σχ. ή Υπ.: 20000600284  
(15) Ημερ. Καταχώρησης: 30/10/2000  
(17) Ημερ. Λήξης 1ης πενταετίας: 30/10/2005  
(71) Καταθέτης(ες): ΚΡΑΝΙΑΣ ΝΙΚΟΛΑΟΥ ΓΡΗΓΟΡΙΟΣ  
1ο χλμ Θέρμης-Τριαδίου, ΘΕΣΣΑΛΟΝΙΚΗ, 57001, ΕΛΛΑΣ  
(30) Συμβ. Προτεραιότητα(ες): -  
(72) Δημιουργός(οι): ΚΡΑΝΙΑΣ ΝΙΚΟΛΑΟΥ ΓΡΗΓΟΡΙΟΣ  
(74) Πληρεξούσιος: -  
(74) Αντίκλητος: -  
(28) Αριθμός Σχεδίων/Υποδειγμάτων: 26  
(51) Διεθνής Ταξινόμηση: 11-01  
(54) Προσδιορισμός αντικειμένου:  
ΣΥΝΔΕΤΗΡΑΣ-ΚΛΙΠΣ ΚΟΣΜΗΜΑΤΩΝ ΚΑΙ ΣΠΑΣΤΑ  
ΣΥΝΑΡΜΟΛΟΓΟΥΜΕΝΑ ΚΟΣΜΗΜΑΤΑ



1.1



1.2



2.1





5.2



6.1



6.2



7.1



7.2



8.1



8.2



9



10



11



12



13









- (21) Αρ. Αίτησης Σχ. ή Υπ.: 20000600285  
(15) Ημερ. Καταχώρησης: 31/10/2000  
(17) Ημερ. Λήξης 1ης πενταετίας: 31/10/2005  
(71) Καταθέτης(ες): ΦΑΤΣΕΑΣ ΟΜΗΡΟΣ  
ΜΥΚΟΝΟΣ, ΚΥΚΛΑΔΕΣ, 846 00, ΕΛΛΑΣ  
(30) Συμβ. Προτεραιότητα(ες): –  
(72) Δημιουργός(οι): ΦΑΤΣΕΑΣ ΟΜΗΡΟΣ  
(74) Πληρεξούσιος: ΚΙΝΙΝΗ ΕΥΘΥΜΙΑ, Δικηγόρος  
Σόλωνος 54 ΑΘΗΝΑ 106 72  
(74) Αντίκλητος: –  
(28) Αριθμός Σχεδίων/Υποδειγμάτων: 21  
(51) Διεθνής Ταξινόμηση: 11-01  
(54) Προσδιορισμός αντικειμένου:  
ΚΟΣΜΗΜΑΤΑ











- (21) Αρ. Αίτησης Σχ. ή Υπ.: 20000600286  
(15) Ημερ. Καταχώρησης: 31/10/2000  
(17) Ημερ. Λήξης 1ης πενταετίας: 31/10/2005  
(71) Καταθέτης(ες): 1. ΜΑΡΣΕΛΗΣ ΧΡΗΣΤΟΥ ΚΩΝΣΤΑΝΤΙΝΟΣ  
Νέστορος 26, ΠΑΤΡΑ, ΑΧΑΪΑ, 264 43, ΕΛΛΑΣ  
2. ΚΥΠΡΙΑΝΟΣ ΙΩΑΝΝΗ ΑΝΑΣΤΑΣΙΟΣ  
Παλιό Λιμάνι, ΣΠΕΤΣΕΣ, 18050, ΕΛΛΑΣ  
(30) Συμβ. Προτεραιότητα(ες): -  
(72) Δημιουργός(οι): 1. ΚΥΠΡΙΑΝΟΣ ΙΩΑΝΝΗ ΑΝΑΣΤΑΣΙΟΣ  
2. ΜΑΡΣΕΛΗΣ ΧΡΗΣΤΟΣ ΚΩΝΣΤΑΝΤΙΝΟΣ  
(74) Πληρεξούσιος: -  
(74) Αντίκλητος: ΜΑΡΣΕΛΗΣ ΚΩΝΣΤΑΝΤΙΝΟΣ  
Νέστορος 26 ΠΑΤΡΑ 264 43  
(28) Αριθμός Σχεδίων/Υποδειγμάτων: 1  
(51) Διεθνής Ταξινόμηση: 08-08  
(54) Προσδιορισμός αντικειμένου:  
ΚΟΝΤΑΡΙ ΣΤΗΡΙΞΗΣ-ΣΗΜΑΙΑΣ ΣΕ ΜΟΤΟΣΥΚΛΕΤΑ



**ΕΥΡΕΤΗΡΙΟ ΑΙΤΗΣΕΩΝ ΣΥΜΦΩΝΑ ΜΕ ΤΗΝ ΑΛΦΑΒΗΤΙΚΗ ΣΕΙΡΑ ΤΩΝ ΚΑΤΑΘΕΤΩΝ**

| <b>ΚΑΤΑΘΕΤΗΣ</b><br>(71)                      | <b>ΠΡΟΣΔΙΟΡΙΣΜΟΣ ΑΝΤ/ΜΕΝΟΥ ΣΧ. Ή ΥΠ.</b><br>(54)                  | <b>ΚΑΤ/ΡΗΣΗ</b><br>(15) | <b>ΑΡ. ΑΙΤ.</b><br>(21) |
|---|---|-------------------------|-------------------------|
| <b>ANTONIO FRIAS FRIAS</b>                    | ΚΛΕΙΔΙ  | 23/10/2000              | 20000600282             |
| <b>BACARDI &amp; COMPANY LIMITED</b>          | ΦΙΑΛΗ   | 06/10/2000              | 20000600263             |
| <b>COLGATE-PALMOLIVE COMPANY</b>              | ΜΟΥΣΙΚΟ ΚΑΠΑΚΙ  | 05/10/2000              | 20000600261             |
| <b>COLGATE-PALMOLIVE COMPANY</b>              | ΧΕΡΟΥΛΙ ΟΔΟΝΤΟΒΟΥΡΤΣΑΣ  | 26/10/2000              | 20000600283             |
| <b>FABRIQUE DE TABAC REUNIES S.A.</b>         | ΜΟΝΑΔΕΣ ΕΚΘΕΣΕΩΣ ΠΡΟΪΟΝΤΩΝ ΚΑΙ ΜΕΡΗ ΑΥΤΩΝ                         | 11/10/2000              | 20000600266             |
| <b>HUYNDAI MOTOR COMPANY</b>                  | ΦΑΝΟΣ ΤΡΟΧΟΠΕΔΗΣΕΩΣ ΑΥΤΟΚΙΝΗΤΟΥ                                   | 16/10/2000              | 20000600271             |
| <b>HUYNDAI MOTOR COMPANY</b>                  | ΑΝΤΑΛΛΑΚΤΙΚΑ ΑΥΤΟΚΙΝΗΤΩΝ  | 16/10/2000              | 20000600270             |
| <b>HUYNDAI PRECISION &amp; IND. CO. LTD.</b>  | ΑΝΤΑΛΛΑΚΤΙΚΑ ΑΥΤΟΚΙΝΗΤΩΝ  | 16/10/2000              | 20000600270             |
| <b>HUYNDAI PRECISION &amp; IND. CO. LTD.</b>  | ΦΑΝΟΣ ΤΡΟΧΟΠΕΔΗΣΕΩΣ ΑΥΤΟΚΙΝΗΤΟΥ                                   | 16/10/2000              | 20000600271             |
| <b>LIDL STIFTUNG &amp; CO. KG.</b>            | ΦΙΑΛΗ   | 03/10/2000              | 20000600260             |
| <b>METSA TISSUE OYJ</b>                       | ΣΤΟΛΙΣΜΟΣ ΓΙΑ ΑΠΟΡΡΟΦΗΤΙΚΟ ΧΑΡΤΙ                                  | 06/10/2000              | 20000600262             |
| <b>PHILIP MORRIS PRODUCTS INC</b>             | ΑΝΑΠΤΗΡΑΣ   | 20/09/2000              | 20000600240             |
| <b>THE GILLETTE COMPANY</b>                   | ΚΑΛΥΜΑ ΚΕΦΑΛΗΣ ΞΥΡΙΣΤΙΚΗΣ ΜΗΧΑΝΗΣ                                 | 23/10/2000              | 20000600280             |
| <b>THE PROCTER &amp; GAMBLE COMPANY</b>       | ΦΙΑΛΗ   | 23/10/2000              | 20000600279             |
| <b>THE PROCTER &amp; GAMBLE COMPANY</b>       | ΣΦΟΥΓΓΑΡΙΣΤΡΑ   | 23/10/2000              | 20000600278             |
| <b>THE PROCTER AND GAMBLE COMPANY</b>         | ΣΥΣΚΕΥΑΣΙΑ ΜΑΝΤΗΛΙΩΝ  | 23/10/2000              | 20000600281             |
| <b>TOMAS CERDAN MARTIN</b>                    | ΚΛΕΙΔΙ  | 23/10/2000              | 20000600282             |
| <b>ΑΛΕΞΟΠΟΥΛΟΣ Α. - Α. ΚΑΙ Σ. ΣΕΓΚΟΣ Ο.Ε.</b> | ΑΓΑΛΜΑΤΙΔΙΟ ΜΕΤΑ ΥΔΡΟΓΕΙΟΥ ΣΦΑΙΡΑΣ                                | 16/10/2000              | 20000600269             |
| <b>ΑΛΕΥΡΟΓΙΑΝΝΗΣ ΛΕΩΝΙΔΑ ΑΘΑΝΑΣΙΟΣ</b>        | ΠΑΙΔΙΚΟ ΚΡΕΒΒΑΤΙ  | 12/10/2000              | 20000600268             |
| <b>ΒΑΚΟΝΔΙΟΣ ΙΩΑΝΝΗ ΜΙΧΑΛΗΣ</b>               | ΡΕΛΙΑ   | 11/10/2000              | 20000600265             |
| <b>Γ.Β. ΜΑΝΙΑΤΗΣ Ο.Ε.</b>                     | ΚΟΥΤΙ ΣΥΣΚΕΥΑΣΙΑΣ   | 16/10/2000              | 20000600272             |
| <b>ΚΡΑΝΙΑΣ ΝΙΚΟΛΑΟΥ ΓΡΗΓΟΡΙΟΣ</b>             | ΣΥΝΔΕΤΗΡΑΣ-ΚΛΙΠΣ ΚΟΣΜΗΜΑΤΩΝ ΚΑΙ ΣΠΑΣΤΑ ΣΥΝΑΡΜΟΛΟΓΟΥΜΕΝΑ ΚΟΣΜΗΜΑΤΑ | 30/10/2000              | 20000600284             |
| <b>ΚΥΠΡΙΑΝΟΣ ΙΩΑΝΝΗ ΑΝΑΣΤΑΣΙΟΣ</b>            | ΚΟΝΤΑΡΙ ΣΤΗΡΙΞΗΣ-ΣΗΜΑΙΑΣ ΣΕ ΜΟΤΟΣΥΚΛΕΤΑ                           | 31/10/2000              | 20000600286             |
| <b>ΚΩΝΣΤΑΝΤΑΚΗΣ ΕΛΕΥΘΕΡΙΟΣ</b>                | ΞΥΛΙΝΗ ΒΑΣΗ ΓΙΑ ΣΤΗΡΙΞΗ ΜΠΟΥΚΑΛΙΩΝ                                | 18/10/2000              | 20000600275             |
| <b>ΜΑΝΙΑΤΗ ΚΩΝΣΤΑΝΤΙΝΟΥ ΠΩΛΙΝΑ</b>            | ΚΟΥΤΙ ΣΥΣΚΕΥΑΣΙΑΣ   | 16/10/2000              | 20000600272             |



| <b>ΚΑΤΑΘΕΤΗΣ</b><br>(71)   | <b>ΠΡΟΣΔΙΟΡΙΣΜΟΣ ΑΝΤ/ΜΕΝΟΥ ΣΧ. Ή ΥΠ.</b><br>(54) | <b>ΚΑΤ/ΡΗΣΗ</b><br>(15) | <b>ΑΡ. ΑΙΤ.</b><br>(21) |
|--|--|-------------------------|-------------------------|
| <b>ΜΑΝΟΣ ΑΝΩΝΥΜΟΣ ΕΤΑΙΡΕΙΑ<br/>ΕΠΕΞΕΡΓΑΣΙΑΣ ΚΑΙ ΕΜΠΟΡΙΑΣ<br/>ΚΑΦΕΔΩΝ</b> | ΣΥΣΚΕΥΑΣΙΑ ΕΛΛΗΝΙΚΟΥ ΚΑΦΕ                        | 12/10/2000              | 20000600267             |
| <b>ΜΑΡΣΕΛΗΣ ΧΡΗΣΤΟΥ<br/>ΚΩΝΣΤΑΝΤΙΝΟΣ</b>                                 | ΚΟΝΤΑΡΙ ΣΤΗΡΙΞΗΣ-ΣΗΜΑΙΑΣ ΣΕ ΜΟΤΟΣΥΚΛΕΤΑ          | 31/10/2000              | 20000600286             |
| <b>ΠΑΠΑΔΟΠΟΥΛΟΣ ΙΩΑΝΝΗ<br/>ΔΗΜΗΤΡΙΟΣ</b>                                 | ΓΛΑΣΤΡΕΣ, ΠΙΘΑΡΙΑ                                | 09/10/2000              | 20000600264             |
| <b>ΤΞΑΚΟ ΕΛΛΗΝΙΚΗ ΑΝΩΝΥΜΗ<br/>ΕΤΑΙΡΕΙΑ ΛΙΠΑΝΤΙΚΩΝ</b>                    | ΔΟΧΕΙΟ   | 19/10/2000              | 20000600276             |
| <b>ΤΞΑΚΟ ΕΛΛΗΝΙΚΗ ΑΝΩΝΥΜΗ<br/>ΕΤΑΙΡΕΙΑ ΛΙΠΑΝΤΙΚΩΝ</b>                    | ΔΟΧΕΙΟ   | 19/10/2000              | 20000600277             |
| <b>ΤΣΑΚΑΛΑΚΟΥ ΚΩΝΣΤΑΝΤΙΝΑ</b>  | ΔΙΑΚΟΣΜΗΤΙΚΑ ΑΝΤΙΚΕΙΜΕΝΑ                         | 18/10/2000              | 20000600274             |
| <b>ΦΑΤΣΕΑΣ ΟΜΗΡΟΣ</b>  | ΚΟΣΜΗΜΑΤΑ  | 31/10/2000              | 20000600285             |
| <b>ΧΑΣΟΜΕΡΗΣ ΑΝΑΣΤΑΣΙΟΥ<br/>ΕΥΣΤΡΑΤΙΟΣ</b>                               | ΕΙΔΗ ΣΥΣΚΕΥΑΣΙΑΣ                                 | 25/09/2000              | 20000600247             |

**ΜΕΡΟΣ Β'**  
**ΧΟΡΗΓΗΣΕΙΣ ΠΙΣΤΟΠΟΙΗΤΙΚΩΝ ΚΑΤΑΧΩΡΗΣΗΣ ΣΧΕΔΙΩΝ ΚΑΙ ΥΠΟΔΕΙΓΜΑΤΩΝ**

**(11) Αρ. Πιστοποιητικού Καταχώρησης Σχ. ή Υπ.: 6000793**

- (21) Αρ. Αίτησης Σχ. ή Υπ.: 990600182  
(15) Ημερ. Καταχώρησης: 26/08/1999  
(47) Ημερ. Χορήγησης: 01/03/2001  
(73) Δικαιούχος(οι): DONALDSON COMPANY, INC.  
1400 West 94th Street, P.O. Box 1299 MINNEAPOLIS, MINNESOTA 55440-1299, USA  
(54) Προσδιορισμός αντικειμένου:  
ΣΚΕΛΕΤΟΣ ΦΙΛΤΡΟΥ ΠΟΥ ΣΤΗΡΙΖΕΙ ΕΥΚΑΜΠΤΑ, ΑΚΑΝΟΝΙΣΤΑ ΜΕΣΑ

**Περισσότερα στοιχεία στην πρώτη δημοσίευση: ΕΔΒΙ (Τεύχος Β') Σεπτεμβρίου 2000**

**(11) Αρ. Πιστοποιητικού Καταχώρησης Σχ. ή Υπ.: 6000794**

- (21) Αρ. Αίτησης Σχ. ή Υπ.: 990600183  
(15) Ημερ. Καταχώρησης: 26/08/1999  
(47) Ημερ. Χορήγησης: 19/03/2001  
(73) Δικαιούχος(οι):: DONALDSON COMPANY, INC.  
1400 West 94th Street, P.O. Box 1299 MINNEAPOLIS, MINNESOTA 55440-1299, USA  
(54) Προσδιορισμός αντικειμένου:  
ΣΤΟΙΧΕΙΟ ΦΙΛΤΡΟΥ ΠΟΥ ΕΧΕΙ ΣΥΣΤΗΜΑ ΣΦΡΑΓΙΣΗΣ

**Περισσότερα στοιχεία στην πρώτη δημοσίευση: ΕΔΒΙ (Τεύχος Β') Σεπτεμβρίου 2000**

**(11) Αρ. Πιστοποιητικού Καταχώρησης Σχ. ή Υπ.: 6000795**

- (21) Αρ. Αίτησης Σχ. ή Υπ.: 990600292  
(15) Ημερ. Καταχώρησης: 30/12/1999  
(47) Ημερ. Χορήγησης: 19/03/2001  
(73) Δικαιούχος(οι): ΚΟΠΑΝΕΖΟΥ ΜΙΧΑΗΛ ΚΩΝΣΤΑΝΤΙΝΑ  
Κυκλάδων 84, ΧΟΛΑΡΓΟΣ 153 41 ΑΤΤΙΚΗ, ΕΛΛΑΣ  
(54) Προσδιορισμός αντικειμένου:  
ΒΙΒΛΙΑ, ΤΕΤΡΑΔΙΑ, ΚΑΛΥΜΜΑΤΑ ΒΙΒΛΙΩΝ, ΒΙΒΛΙΟΔΕΣΙΕΣ, ΛΕΥΚΩΜΑΤΑ, ΑΤΖΕΝΤΕΣ, ΑΛΜΠΟΥΜ ΦΩΤΟΓΡΑΦΙΩΝ  
ΚΑΙ ΑΛΛΑ ΠΑΡΟΜΟΙΑ ΑΝΤΙΚΕΙΜΕΝΑ

**Περισσότερα στοιχεία στην πρώτη δημοσίευση: ΕΔΒΙ (Τεύχος Β') Σεπτεμβρίου 2000**

**(11) Αρ. Πιστοποιητικού Καταχώρησης Σχ. ή Υπ.: 6000796**

- (21) Αρ. Αίτησης Σχ. ή Υπ.: 20000600071  
(15) Ημερ. Καταχώρησης: 04/04/2000  
(47) Ημερ. Χορήγησης: 19/03/2001  
(73) Δικαιούχος(οι): Χ. ΔΑΝΕΛΙΑΝ & ΣΙΑ ΕΕ  
Νίκης 10 ΑΘΗΝΑ, 105 63 ΑΤΤΙΚΗ, ΕΛΛΑΣ  
(54) Προσδιορισμός αντικειμένου:  
ΧΡΥΣΑ ΚΟΣΜΗΜΑΤΑ ΑΠΟ ΛΕΥΚΟΧΡΥΣΟ 18Κ ΜΕ ΔΙΑΜΑΝΤΙΑ ΚΑΙ ΑΛΛΟΥΣ ΠΟΛΥΤΙΜΟΥΣ ΛΙΘΟΥΣ

**Περισσότερα στοιχεία στην πρώτη δημοσίευση: ΕΔΒΙ (Τεύχος Β') Σεπτεμβρίου 2000**

**(11) Αρ. Πιστοποιητικού Καταχώρησης Σχ. ή Υπ.: 6000797**

(21) Αρ. Αίτησης Σχ. ή Υπ.: 20000600072

(15) Ημερ. Καταχώρησης: 04/04/2000

(47) Ημερ. Χορήγησης: 19/03/2001

(73) Δικαιούχος(οι): Χ.ΔΑΝΕΛΙΑΝ & ΣΙΑ ΕΕ

Νίκης 10 ΑΘΗΝΑ, 105 63 ΑΤΤΙΚΗ, ΕΛΛΑΣ

(54) Προσδιορισμός αντικειμένου:

ΧΡΥΣΑ ΚΟΣΜΗΜΑΤΑ ΑΠΟ ΛΕΥΚΟΧΡΥΣΟ 18Κ ΜΕ ΔΙΑΜΑΝΤΙΑ ΚΑΙ ΑΛΛΟΥΣ ΠΟΛΥΤΙΜΟΥΣ ΛΙΘΟΥΣ

**Περισσότερα στοιχεία στην πρώτη δημοσίευση: ΕΔΒΙ (Τεύχος Β') Σεπτεμβρίου 2000**

**(11) Αρ. Πιστοποιητικού Καταχώρησης Σχ. ή Υπ.: 6000798**

(21) Αρ. Αίτησης Σχ. ή Υπ.: 20000600073

(15) Ημερ. Καταχώρησης: 05/04/2000

(47) Ημερ. Χορήγησης: 19/03/2001

(73) Δικαιούχος(οι): PRINCESS HOUSEHOLD APPLIANCES B.V.

Baronielaan 1, 4818, BREDA PA NETHERLANDS

(54) Προσδιορισμός αντικειμένου:

ΗΛΕΚΤΡΙΚΗ ΟΙΚΙΑΚΗ ΣΥΣΚΕΥΗ ΚΑΦΕ ΣΥΝΔΥΑΣΜΕΝΗ ΜΕ ΒΡΑΣΤΗΡΑ ΝΕΡΟΥ

**Περισσότερα στοιχεία στην πρώτη δημοσίευση: ΕΔΒΙ (Τεύχος Β') Σεπτεμβρίου 2000**

**(11) Αρ. Πιστοποιητικού Καταχώρησης Σχ. ή Υπ.: 6000799**

(21) Αρ. Αίτησης Σχ. ή Υπ.: 20000600074

(15) Ημερ. Καταχώρησης: 05/04/2000

(47) Ημερ. Χορήγησης: 19/03/2001

(73) Δικαιούχος(οι): ΑΤΕΝΑ GOLD ΑΝΩΝΥΜΗ-ΒΙΟΜΗΧΑΝΙΚΗ-ΕΜΠΟΡΙΚΗ ΕΙΣΑΓΩΓΙΚΗ-ΕΞΑΓΩΓΙΚΗ ΕΤΑΙΡΕΙΑ

Πάρνηθος και Ρήγα Φεραίου 28, ΜΕΤΑΜΟΡΦΩΣΗ, 144 52 ΑΤΤΙΚΗ, ΕΛΛΑΣ

(54) Προσδιορισμός αντικειμένου:

ΧΡΥΣΑ ΚΟΣΜΗΜΑΤΑ

**Περισσότερα στοιχεία στην πρώτη δημοσίευση: ΕΔΒΙ (Τεύχος Β') Σεπτεμβρίου 2000**

**(11) Αρ. Πιστοποιητικού Καταχώρησης Σχ. ή Υπ.: 6000800**

(21) Αρ. Αίτησης Σχ. ή Υπ.: 20000600075

(15) Ημερ. Καταχώρησης: 05/04/2000

(47) Ημερ. Χορήγησης: 19/03/2001

(73) Δικαιούχος(οι): ASTRAZENECA AB

SODERTALJE, 151 85 SWEDEN

(54) Προσδιορισμός αντικειμένου:

ΠΡΩΚΤΙΚΗ ΣΥΣΚΕΥΗ-ΕΝΘΕΜΑ

**Περισσότερα στοιχεία στην πρώτη δημοσίευση: ΕΔΒΙ (Τεύχος Β') Σεπτεμβρίου 2000**

**(11) Αρ. Πιστοποιητικού Καταχώρησης Σχ. ή Υπ.: 6000801**

- (21) Αρ. Αίτησης Σχ. ή Υπ.: 20000600076  
(15) Ημερ. Καταχώρησης: 06/04/2000  
(47) Ημερ. Χορήγησης: 19/03/2001  
(73) Δικαιούχος(οι): TELEFONAKTIEBOLAGET LM ERICSSON  
STOCKHOLM, SE-126 25 SWEDEN  
(54) Προσδιορισμός αντικειμένου:  
ΤΕΡΜΑΤΙΚΟ ΤΗΛΕΠΙΚΟΙΝΩΝΙΩΝ

**Περισσότερα στοιχεία στην πρώτη δημοσίευση: ΕΔΒΙ (Τεύχος Β') Σεπτεμβρίου 2000**

**(11) Αρ. Πιστοποιητικού Καταχώρησης Σχ. ή Υπ.: 6000802**

- (21) Αρ. Αίτησης Σχ. ή Υπ.: 20000600077  
(15) Ημερ. Καταχώρησης: 10/04/2000  
(47) Ημερ. Χορήγησης: 19/03/2001  
(73) Δικαιούχος(οι): ΜΟΣΧΟΠΟΥΛΟΣ ΝΙΚΟΛΑΟΣ  
Γιαννιτσών 33, 546 27 ΘΕΣΣΑΛΟΝΙΚΗ, ΕΛΛΑΣ  
(54) Προσδιορισμός αντικειμένου:  
ΣΕΙΡΑ ΚΑΡΟΤΣΙΩΝ ΜΕΤΑΦΟΡΑΣ ΣΥΣΚΕΥΑΣΜΕΝΩΝ ΠΡΟΪΟΝΤΩΝ

**Περισσότερα στοιχεία στην πρώτη δημοσίευση: ΕΔΒΙ (Τεύχος Β') Σεπτεμβρίου 2000**

**(11) Αρ. Πιστοποιητικού Καταχώρησης Σχ. ή Υπ.: 6000803**

- (21) Αρ. Αίτησης Σχ. ή Υπ.: 20000600078  
(15) Ημερ. Καταχώρησης: 10/04/2000  
(47) Ημερ. Χορήγησης: 19/03/2001  
(73) Δικαιούχος(οι): ΜΟΣΧΟΠΟΥΛΟΣ ΝΙΚΟΛΑΟΣ  
Γιαννιτσών 33, 546 27 ΘΕΣΣΑΛΟΝΙΚΗ, ΕΛΛΑΣ  
(54) Προσδιορισμός αντικειμένου:  
ΣΕΙΡΑ ΚΑΡΟΤΣΙΩΝ ΜΕΤΑΦΟΡΑΣ ΦΡΟΥΤΩΝ-ΛΑΧΑΝΙΚΩΝ ΚΑΙ ΟΓΚΩΔΩΝ ΑΝΤΙΚΕΙΜΕΝΩΝ

**Περισσότερα στοιχεία στην πρώτη δημοσίευση: ΕΔΒΙ (Τεύχος Β') Σεπτεμβρίου 2000**

**(11) Αρ. Πιστοποιητικού Καταχώρησης Σχ. ή Υπ.: 6000804**

- (21) Αρ. Αίτησης Σχ. ή Υπ.: 20000600079  
(15) Ημερ. Καταχώρησης: 11/04/2000  
(47) Ημερ. Χορήγησης: 19/03/2001  
(73) Δικαιούχος(οι): ΛΙΑΚΕΑΣ ΝΙΚΟΛΑΟΥ ΠΑΝΑΓΙΩΤΗΣ  
Υψηλάντου 6, ΤΑΥΡΟΣ, 177 78 ΑΤΤΙΚΗ, ΕΛΛΑΣ  
(54) Προσδιορισμός αντικειμένου:  
ΠΡΟΦΙΛ ΑΛΟΥΜΙΝΙΟΥ

**Περισσότερα στοιχεία στην πρώτη δημοσίευση: ΕΔΒΙ (Τεύχος Β') Σεπτεμβρίου 2000**



**(11) Αρ. Πιστοποιητικού Καταχώρησης Σχ. ή Υπ.: 6000805**

- (21) Αρ. Αίτησης Σχ. ή Υπ.: 20000600080  
(15) Ημερ. Καταχώρησης: 11/04/2000  
(47) Ημερ. Χορήγησης: 19/03/2001  
(73) Δικαιούχος(οι): ΛΙΑΚΕΑΣ ΝΙΚΟΛΑΟΥ ΠΑΝΑΓΙΩΤΗΣ  
Υψηλάντου 6, ΤΑΥΡΟΣ, 177 78 ΑΤΤΙΚΗ, ΕΛΛΑΣ  
(54) Προσδιορισμός αντικειμένου:  
ΠΡΟΦΙΛ ΑΛΟΥΜΙΝΙΟΥ

**Περισσότερα στοιχεία στην πρώτη δημοσίευση: ΕΔΒΙ (Τεύχος Β') Σεπτεμβρίου 2000**

**(11) Αρ. Πιστοποιητικού Καταχώρησης Σχ. ή Υπ.: 6000806**

- (21) Αρ. Αίτησης Σχ. ή Υπ.: 20000600081  
(15) Ημερ. Καταχώρησης: 11/04/2000  
(47) Ημερ. Χορήγησης: 19/03/2001  
(73) Δικαιούχος(οι): 1. ΡΕΤΕΛΛΑΣ ΠΑΝΑΓΙΩΤΗΣ  
Σαρρή 30, ΑΘΗΝΑ, 105 53 ΑΤΤΙΚΗ, ΕΛΛΑΣ  
2. ΡΕΤΕΛΛΑ ΑΣΗΜΙΝΑ  
Σαρρή 30, ΑΘΗΝΑ, 105 53 ΑΤΤΙΚΗ, ΕΛΛΑΣ  
3. ΡΕΤΕΛΛΑ ΚΩΝΣΤΑΝΤΙΝΑ  
Σαρρή 30, ΑΘΗΝΑ, 105 53 ΑΤΤΙΚΗ, ΕΛΛΑΣ  
(54) Προσδιορισμός αντικειμένου:  
ΠΡΟΣΚΛΗΤΗΡΙΑ ΓΑΜΟΥ ΚΑΙ ΒΑΠΤΙΣΗΣ

**Περισσότερα στοιχεία στην πρώτη δημοσίευση: ΕΔΒΙ (Τεύχος Β') Σεπτεμβρίου 2000**

**(11) Αρ. Πιστοποιητικού Καταχώρησης Σχ. ή Υπ.: 6000807**

- (21) Αρ. Αίτησης Σχ. ή Υπ.: 20000600083  
(15) Ημερ. Καταχώρησης: 17/04/2000  
(47) Ημερ. Χορήγησης: 19/03/2001  
(73) Δικαιούχος(οι): ΚΥΠΡΑΙΟΣ ΗΛΙΑ ΒΑΣΙΛΗΣ  
Βούρμπιανης 27, ΠΕΡΙΣΤΕΡΙ 121 32, ΑΤΤΙΚΗ, ΕΛΛΑΣ  
(54) Προσδιορισμός αντικειμένου:  
ΗΜΕΡΟΛΟΓΙΑ

**Περισσότερα στοιχεία στην πρώτη δημοσίευση: ΕΔΒΙ (Τεύχος Β') Σεπτεμβρίου 2000**

**(11) Αρ. Πιστοποιητικού Καταχώρησης Σχ. ή Υπ.: 6000808**

- (21) Αρ. Αίτησης Σχ. ή Υπ.: 20000600084  
(15) Ημερ. Καταχώρησης: 17/04/2000  
(47) Ημερ. Χορήγησης: 19/03/2001  
(73) Δικαιούχος(οι): ΚΥΠΡΑΙΟΣ ΗΛΙΑ ΒΑΣΙΛΗΣ  
Βούρμπιανης 27, ΠΕΡΙΣΤΕΡΙ 121 32, ΑΤΤΙΚΗ, ΕΛΛΑΣ  
(54) Προσδιορισμός αντικειμένου:  
ΒΙΒΛΙΑ, ΤΕΤΡΑΔΙΑ, ΚΑΛΥΜΜΑΤΑ ΒΙΒΛΙΩΝ, ΒΙΒΛΙΟΔΕΣΙΕΣ, ΛΕΥΚΩΜΑΤΑ, ΑΤΖΕΤΕΣ, ΑΛΜΠΟΥΜ ΦΩΤΟΓΡΑΦΙΩΝ  
ΚΑΙ ΑΛΛΑ ΠΑΡΟΜΟΙΑ ΑΝΤΙΚΕΙΜΕΝΑ

**Περισσότερα στοιχεία στην πρώτη δημοσίευση: ΕΔΒΙ (Τεύχος Β') Σεπτεμβρίου 2000**

**(11) Αρ. Πιστοποιητικού Καταχώρησης Σχ. ή Υπ.: 6000809**

- (21) Αρ. Αίτησης Σχ. ή Υπ.: 20000600085  
(15) Ημερ. Καταχώρησης: 17/04/2000  
(47) Ημερ. Χορήγησης: 19/03/2001  
(73) Δικαιούχος(οι): ΚΥΠΡΑΙΟΣ ΗΛΙΑ ΒΑΣΙΛΗΣ  
Βούρμπιανης 27, ΠΕΡΙΣΤΕΡΙ 121 32, ΑΤΤΙΚΗ, ΕΛΛΑΣ  
(54) Προσδιορισμός αντικειμένου:  
ΗΜΕΡΟΛΟΓΙΑ

**Περισσότερα στοιχεία στην πρώτη δημοσίευση: ΕΔΒΙ (Τεύχος Β') Σεπτεμβρίου 2000**

**(11) Αρ. Πιστοποιητικού Καταχώρησης Σχ. ή Υπ.: 6000810**

- (21) Αρ. Αίτησης Σχ. ή Υπ.: 20000600086  
(15) Ημερ. Καταχώρησης: 17/04/2000  
(47) Ημερ. Χορήγησης: 19/03/2001  
(73) Δικαιούχος(οι): ΚΥΠΡΑΙΟΣ ΗΛΙΑ ΒΑΣΙΛΗΣ  
Βούρμπιανης 27, ΠΕΡΙΣΤΕΡΙ 121 32, ΑΤΤΙΚΗ, ΕΛΛΑΣ  
(54) Προσδιορισμός αντικειμένου:  
ΒΙΒΛΙΑ, ΤΕΤΡΑΔΙΑ, ΚΑΛΥΜΜΑΤΑ ΒΙΒΛΙΩΝ, ΒΙΒΛΙΟΔΕΣΙΕΣ, ΛΕΥΚΩΜΑΤΑ, ΑΤΖΕΝΤΕΣ, ΑΛΜΠΟΥΜ ΦΩΤΟΓΡΑΦΙΩΝ  
ΚΑΙ ΑΛΛΑ ΠΑΡΟΙΜΟΙΑ ΑΝΤΙΚΕΙΜΕΝΑ

**Περισσότερα στοιχεία στην πρώτη δημοσίευση: ΕΔΒΙ (Τεύχος Β') Σεπτεμβρίου 2000**

**(11) Αρ. Πιστοποιητικού Καταχώρησης Σχ. ή Υπ.: 6000811**

- (21) Αρ. Αίτησης Σχ. ή Υπ.: 20000600087  
(15) Ημερ. Καταχώρησης: 17/04/2000  
(47) Ημερ. Χορήγησης: 19/03/2001  
(73) Δικαιούχος(οι): FOSSIL, INC.  
2280 N.Greenville Avenue, RICHARDSON 75082 TEXAS, USA  
(54) Προσδιορισμός αντικειμένου:  
ΩΡΟΛΟΓΙΟ ΧΕΙΡΟΣ

**Περισσότερα στοιχεία στην πρώτη δημοσίευση: ΕΔΒΙ (Τεύχος Β') Σεπτεμβρίου 2000**

**(11) Αρ. Πιστοποιητικού Καταχώρησης Σχ. ή Υπ.: 6000812**

- (21) Αρ. Αίτησης Σχ. ή Υπ.: 20000600088  
(15) Ημερ. Καταχώρησης: 19/04/2000  
(47) Ημερ. Χορήγησης: 19/03/2001  
(73) Δικαιούχος(οι): ΛΙΤΣΑΣ ΠΑΝΤΕΛΕΗΜΩΝ  
Φιλίππου 19, 546 31 ΘΕΣΣΑΛΟΝΙΚΗ, ΕΛΛΑΣ  
(54) Προσδιορισμός αντικειμένου:  
ΑΥΤΟΝΟΜΗ ΣΥΣΚΕΥΗ ΜΑΓΕΙΡΙΚΗΣ

**Περισσότερα στοιχεία στην πρώτη δημοσίευση: ΕΔΒΙ (Τεύχος Β') Σεπτεμβρίου 2000**

- (11) **Αρ. Πιστοποιητικού Καταχώρησης Σχ. ή Υπ.: 6000813**  
(21) Αρ. Αίτησης Σχ. ή Υπ.: 20000600089  
(15) Ημερ. Καταχώρησης: 20/04/2000  
(47) Ημερ. Χορήγησης: 19/03/2001  
(73) Δικαιούχος(οι): LIDL STIFTUNG & CO. KG.  
Heiner-Fleischmann-Str. 2, 74172 NECKARSULM, GERMANY  
(54) Προσδιορισμός αντικειμένου:  
ΗΛΕΚΤΡΙΚΑ ΕΡΓΑΛΕΙΑ

**Περισσότερα στοιχεία στην πρώτη δημοσίευση: ΕΔΒΙ (Τεύχος Β') Σεπτεμβρίου 2000**

- (11) **Αρ. Πιστοποιητικού Καταχώρησης Σχ. ή Υπ.: 6000814**  
(21) Αρ. Αίτησης Σχ. ή Υπ.: 20000600090  
(15) Ημερ. Καταχώρησης: 21/04/2000  
(47) Ημερ. Χορήγησης: 19/03/2001  
(73) Δικαιούχος(οι): ONOFF AB  
P.O.Box 710, Slantvagen 4, 19427 SOLLENTUNA, SWEDEN  
(54) Προσδιορισμός αντικειμένου:  
ΔΙΑΦΗΜΙΣΤΙΚΟΣ ΣΤΥΛΟΣ

**Περισσότερα στοιχεία στην πρώτη δημοσίευση: ΕΔΒΙ (Τεύχος Β') Σεπτεμβρίου 2000**

- (11) **Αρ. Πιστοποιητικού Καταχώρησης Σχ. ή Υπ.: 6000815**  
(21) Αρ. Αίτησης Σχ. ή Υπ.: 20000600091  
(15) Ημερ. Καταχώρησης: 24/04/2000  
(47) Ημερ. Χορήγησης: 19/03/2001  
(73) Δικαιούχος(οι): ΠΑΝΤΕΛΟΣ ΠΑΝΤΕΛΗ ΑΡΙΣΤΕΙΔΗΣ  
2ο χλμ Κιμμερίων Πηγαδιών, 671 00 ΞΑΝΘΗ, ΕΛΛΑΣ  
(54) Προσδιορισμός αντικειμένου:  
ΔΙΑΤΟΜΕΣ ΑΛΟΥΜΙΝΙΟΥ ΠΟΥ ΑΠΑΡΤΙΖΟΥΝ ΣΥΣΤΗΜΑ ΑΝΤΙΚΩΝΩΠΙΚΩΝ ΣΥΣΤΗΜΑΤΩΝ

**Περισσότερα στοιχεία στην πρώτη δημοσίευση: ΕΔΒΙ (Τεύχος Β') Σεπτεμβρίου 2000**

- (11) **Αρ. Πιστοποιητικού Καταχώρησης Σχ. ή Υπ.: 6000816**  
(21) Αρ. Αίτησης Σχ. ή Υπ.: 20000600093  
(15) Ημερ. Καταχώρησης: 24/04/2000  
(47) Ημερ. Χορήγησης: 19/03/2001  
(73) Δικαιούχος(οι): RECOT, INC.  
5000 Hopyard Road, Suite 460, PLEASANTON 94588, CALIFORNIA, USA  
(54) Προσδιορισμός αντικειμένου:  
ΔΟΧΕΙΟ ΣΕ ΣΧΗΜΑ ΕΛΛΕΙΨΗΣ

**Περισσότερα στοιχεία στην πρώτη δημοσίευση: ΕΔΒΙ (Τεύχος Β') Σεπτεμβρίου 2000**

**(11) Αρ. Πιστοποιητικού Καταχώρησης Σχ. ή Υπ.: 6000817**

- (21) Αρ. Αίτησης Σχ. ή Υπ.: 20000600094  
(15) Ημερ. Καταχώρησης: 24/04/2000  
(47) Ημερ. Χορήγησης: 19/03/2001  
(73) Δικαιούχος(οι): APW ELECTRONICS LIMITED  
Electron Way, Chandlers Ford, EASTLEIGH SO53 4ZR HAMPSHIRE, GB  
(54) Προσδιορισμός αντικειμένου:  
ΠΛΑΚΑ ΚΑΛΥΨΗΣ ΚΟΡΥΦΗΣ ΕΡΜΑΡΙΟΥ

**Περισσότερα στοιχεία στην πρώτη δημοσίευση: ΕΔΒΙ (Τεύχος Β') Σεπτεμβρίου 2000**

**(11) Αρ. Πιστοποιητικού Καταχώρησης Σχ. ή Υπ.: 6000818**

- (21) Αρ. Αίτησης Σχ. ή Υπ.: 20000600095  
(15) Ημερ. Καταχώρησης: 24/04/2000  
(47) Ημερ. Χορήγησης: 19/03/2001  
(73) Δικαιούχος(οι): INNOVATA BIOMED LIMITED  
The Ziggurat, Grosverson Road, AL1 3HW, ST.ALBANS, GB  
(54) Προσδιορισμός αντικειμένου:  
ΣΧΕΔΙΟ ΣΥΣΤΗΜΑΤΟΣ ΔΙΑΒΙΒΑΣΗΣ ΑΣΘΕΝΩΝ

**Περισσότερα στοιχεία στην πρώτη δημοσίευση: ΕΔΒΙ (Τεύχος Β') Σεπτεμβρίου 2000**

**(11) Αρ. Πιστοποιητικού Καταχώρησης Σχ. ή Υπ.: 6000819**

- (21) Αρ. Αίτησης Σχ. ή Υπ.: 20000600096  
(15) Ημερ. Καταχώρησης: 24/04/2000  
(47) Ημερ. Χορήγησης: 19/03/2001  
(73) Δικαιούχος(οι): DONALDSON COMPANY, INC.  
1400 West 94th Street, P.O.Box 1299 MINNEAPOLIS, MINNESOTA 55440-1299, USA  
(54) Προσδιορισμός αντικειμένου:  
ΣΤΟΙΧΕΙΟ ΦΙΛΤΡΟΥ ΜΕ ΚΕΝΤΡΙΚΟ ΔΙΑΚΟΣΜΗΤΙΚΟ

**Περισσότερα στοιχεία στην πρώτη δημοσίευση: ΕΔΒΙ (Τεύχος Β') Σεπτεμβρίου 2000**

**(11) Αρ. Πιστοποιητικού Καταχώρησης Σχ. ή Υπ.: 6000820**

- (21) Αρ. Αίτησης Σχ. ή Υπ.: 20000600097  
(15) Ημερ. Καταχώρησης: 25/04/2000  
(47) Ημερ. Χορήγησης: 19/03/2001  
(73) Δικαιούχος(οι): ΣΕΡΑΛ ΑΝΩΝΥΜΗ ΕΤΑΙΡΕΙΑ  
Ρόδου 15, ΚΟΡΥΔΑΛΛΟΣ 181 20, ΑΤΤΙΚΗ, ΕΛΛΑΣ  
(54) Προσδιορισμός αντικειμένου:  
ΚΟΥΤΙ ΣΥΣΚΕΥΑΣΙΑΣ ΕΞ ΟΙΟΥΔΗΠΟΤΕ ΥΛΙΚΟΥ

**Περισσότερα στοιχεία στην πρώτη δημοσίευση: ΕΔΒΙ (Τεύχος Β') Σεπτεμβρίου 2000**



**(11) Αρ. Πιστοποιητικού Καταχώρησης Σχ. ή Υπ.: 6000821**

(21) Αρ. Αίτησης Σχ. ή Υπ.: 20000600098

(15) Ημερ. Καταχώρησης: 25/04/2000

(47) Ημερ. Χορήγησης: 19/03/2001

(73) Δικαιούχος(οι): ΑΝΔΡΕΑΣ ΚΑΙ ΕΥΓΕΝΙΑ Ι. ΜΑΝΩΛΙΟΥΔΑΚΗ

Ο.Ε. με δ.τ. "Μ art ΜΑΝΟΛΙΟΥΔΑΚΙΣ OBJECTS OF ART"

Σωφρονίσκου 6, ΑΘΗΝΑ 117 42, ΑΤΤΙΚΗ

(54) Προσδιορισμός αντικειμένου:

ΚΑΝΑΤΑ

**Περισσότερα στοιχεία στην πρώτη δημοσίευση: ΕΔΒΙ (Τεύχος Β') Σεπτεμβρίου 2000**

**(11) Αρ. Πιστοποιητικού Καταχώρησης Σχ. ή Υπ.: 6000822**

(21) Αρ. Αίτησης Σχ. ή Υπ.: 20000600099

(15) Ημερ. Καταχώρησης: 25/04/2000

(47) Ημερ. Χορήγησης: 19/03/2001

(73) Δικαιούχος(οι): ΑΝΔΡΕΑΣ ΚΑΙ ΕΥΓΕΝΙΑ Ι. ΜΑΝΩΛΙΟΥΔΑΚΗ

Ο.Ε. με δ.τ. "Μ art ΜΑΝΟΛΙΟΥΔΑΚΙΣ OBJECTS OF ART"

Σωφρονίσκου 6, ΑΘΗΝΑ 117 42, ΑΤΤΙΚΗ

(54) Προσδιορισμός αντικειμένου:

ΣΤΑΧΤΟΔΟΧΕΙΟ

**Περισσότερα στοιχεία στην πρώτη δημοσίευση: ΕΔΒΙ (Τεύχος Β') Σεπτεμβρίου 2000**

**(11) Αρ. Πιστοποιητικού Καταχώρησης Σχ. ή Υπ.: 6000823**

(21) Αρ. Αίτησης Σχ. ή Υπ.: 20000600100

(15) Ημερ. Καταχώρησης: 25/04/2000

(47) Ημερ. Χορήγησης: 19/03/2001

(73) Δικαιούχος(οι): ΑΝΔΡΕΑΣ ΚΑΙ ΕΥΓΕΝΙΑ Ι. ΜΑΝΩΛΙΟΥΔΑΚΗ

Ο.Ε. με δ.τ. "Μ art ΜΑΝΟΛΙΟΥΔΑΚΙΣ OBJECTS OF ART"

Σωφρονίσκου 6, ΑΘΗΝΑ 117 42, ΑΤΤΙΚΗ

(54) Προσδιορισμός αντικειμένου:

ΚΗΡΟΠΗΓΙΟ

**Περισσότερα στοιχεία στην πρώτη δημοσίευση: ΕΔΒΙ (Τεύχος Β') Σεπτεμβρίου 2000**

**(11) Αρ. Πιστοποιητικού Καταχώρησης Σχ. ή Υπ.: 6000824**

(21) Αρ. Αίτησης Σχ. ή Υπ.: 20000600101

(15) Ημερ. Καταχώρησης: 25/04/2000

(47) Ημερ. Χορήγησης: 19/03/2001

(73) Δικαιούχος(οι): ΑΝΔΡΕΑΣ ΚΑΙ ΕΥΓΕΝΙΑ Ι. ΜΑΝΩΛΙΟΥΔΑΚΗ

Ο.Ε. με δ.τ. "Μ art ΜΑΝΟΛΙΟΥΔΑΚΙΣ OBJECTS OF ART"

Σωφρονίσκου 6, ΑΘΗΝΑ 117 42, ΑΤΤΙΚΗ

(54) Προσδιορισμός αντικειμένου:

ΒΑΣΗ ΓΙΑ ΦΙΑΛΕΣ

**Περισσότερα στοιχεία στην πρώτη δημοσίευση: ΕΔΒΙ (Τεύχος Β') Σεπτεμβρίου 2000**

- (11) **Αρ. Πιστοποιητικού Καταχώρησης Σχ. ή Υπ.: 6000825**  
(21) Αρ. Αίτησης Σχ. ή Υπ.: 200006000102  
(15) Ημερ. Καταχώρησης: 25/04/2000  
(47) Ημερ. Χορήγησης: 19/03/2001  
(73) Δικαιούχος(οι): ΑΝΔΡΕΑΣ ΚΑΙ ΕΥΓΕΝΙΑ Ι. ΜΑΝΩΛΙΟΥΔΑΚΗ  
Ο.Ε. με δ.τ. "Μ art ΜΑΝΟΛΙΟΥΔΑΚΙΣ OBJECTS OF ART"  
Σωφρονίσκου 6, ΑΘΗΝΑ 117 42, ΑΤΤΙΚΗ  
(54) Προσδιορισμός αντικειμένου:  
ΕΠΙΤΡΑΠΕΖΙΑ ΘΗΚΗ ΓΙΑ ΜΠΑΡ (ΜΠΑΡΜΑΝ ΚΙΤ)

**Περισσότερα στοιχεία στην πρώτη δημοσίευση: ΕΔΒΙ (Τεύχος Β') Νοεμβρίου 2000**

- (11) **Αρ. Πιστοποιητικού Καταχώρησης Σχ. ή Υπ.: 6000826**  
(21) Αρ. Αίτησης Σχ. ή Υπ.: 200006000103  
(15) Ημερ. Καταχώρησης: 25/04/2000  
(47) Ημερ. Χορήγησης: 19/03/2001  
(73) Δικαιούχος(οι): ΑΝΔΡΕΑΣ ΚΑΙ ΕΥΓΕΝΙΑ Ι. ΜΑΝΩΛΙΟΥΔΑΚΗ  
Ο.Ε. με δ.τ. "Μ art ΜΑΝΟΛΙΟΥΔΑΚΙΣ OBJECTS OF ART"  
Σωφρονίσκου 6, ΑΘΗΝΑ 117 42, ΑΤΤΙΚΗ  
(54) Προσδιορισμός αντικειμένου:  
ΠΑΓΟΘΗΚΗ

**Περισσότερα στοιχεία στην πρώτη δημοσίευση: ΕΔΒΙ (Τεύχος Β') Σεπτεμβρίου 2000**

- (11) **Αρ. Πιστοποιητικού Καταχώρησης Σχ. ή Υπ.: 6000827**  
(21) Αρ. Αίτησης Σχ. ή Υπ.: 20000600104  
(15) Ημερ. Καταχώρησης: 27/04/2000  
(47) Ημερ. Χορήγησης: 19/03/2001  
(73) Δικαιούχος(οι): 1. ΒΑΡΕΛΑΣ ΓΕΩΡΓΙΟΥ ΚΩΝΣΤΑΝΤΙΝΟΣ  
ΔΑΒΙΕΣ, 221 00 ΑΡΚΑΔΙΑ, ΕΛΛΑΣ  
2. ΑΡΦΑΝΗΣ ΚΩΝΣΤΑΝΤΙΝΟΥ ΒΑΣΙΛΕΙΟΣ  
ΤΕΡΜΑ ΤΕΓΕΑΣ, 221 00 ΑΡΚΑΔΙΑ, ΕΛΛΑΣ  
(54) Προσδιορισμός αντικειμένου:  
ΠΡΟΣΤΑΤΕΥΤΙΚΟ ΚΑΔΩΝ ΑΠΟΡΡΙΜΜΑΤΩΝ

**Περισσότερα στοιχεία στην πρώτη δημοσίευση: ΕΔΒΙ (Τεύχος Β') Σεπτεμβρίου 2000**

- (11) **Αρ. Πιστοποιητικού Καταχώρησης Σχ. ή Υπ.: 6000828**  
(21) Αρ. Αίτησης Σχ. ή Υπ.: 990600193  
(15) Ημερ. Καταχώρησης: 03/09/1999  
(47) Ημερ. Χορήγησης: 22/03/2001  
(73) Δικαιούχος(οι): ΠΑΠΑΔΟΠΟΥΛΟΣ ΕΠΕ ΠΑΣΤΕΛΟΠΟΙΙΑ ΟΙΝΟΠΟΙΙΑ ΖΕΥΓΟΛΑΤΙΟΥ ΚΑΛΑΜΑΤΑΣ ΕΙΣΑΓΩΓΕΣ-ΕΞΑΓΩΓΕΣ  
ΜΕΛΙΓΑΛΑ, ΚΑΛΑΜΑΤΑ 240 02, ΜΕΣΣΗΝΙΑ, ΕΛΛΑΣ  
(54) Προσδιορισμός αντικειμένου:  
ΜΟΡΦΟΠΟΙΗΜΕΝΕΣ ΠΛΑΚΕΣ ΤΡΑΓΑΝΕΣ ΑΠΟ ΠΑΣΤΕΛΙ-ΞΗΡΟΥΣ ΚΑΡΠΟΥΣ-ΠΑΣΤΕΛΙ ΜΕ ΞΗΡΟΥΣ ΚΑΡΠΟΥΣ-ΠΑΣΤΕΛΙ  
ΜΕ ΣΟΚΟΛΑΤΑ

**Περισσότερα στοιχεία στην πρώτη δημοσίευση: ΕΔΒΙ (Τεύχος Β') Οκτωβρίου 2000**

**(11) Αρ. Πιστοποιητικού Καταχώρησης Σχ. ή Υπ.: 6000829**

(21) Αρ. Αίτησης Σχ. ή Υπ.: 99060198

(15) Ημερ. Καταχώρησης: 10/09/1999

(47) Ημερ. Χορήγησης: 22/03/2001

(73) Δικαιούχος(οι): DONALDSON COMPANY, INC.

1400 West 94th Street, P.O.Box 1299, MINNEAPOLIS, MINNESOTA 55440-1299, USA

(54) Προσδιορισμός αντικειμένου:

ΣΤΟΙΧΕΙΟ ΦΙΛΤΡΟΥ ΣΥΝΕΝΩΣΗΣ/ΣΤΑΘΕΡΟΠΟΙΗΣΗΣ

**Περισσότερα στοιχεία στην πρώτη δημοσίευση: ΕΔΒΙ (Τεύχος Β') Οκτωβρίου 2000**

**(11) Αρ. Πιστοποιητικού Καταχώρησης Σχ. ή Υπ.: 6000830**

(21) Αρ. Αίτησης Σχ. ή Υπ.: 990600199

(15) Ημερ. Καταχώρησης: 10/09/1999

(47) Ημερ. Χορήγησης: 22/03/2001

(73) Δικαιούχος(οι): DONALDSON COMPANY, INC.

1400 West 94th Street, P.O.Box 1299, MINNEAPOLIS, MINNESOTA 55440-1299, USA

(54) Προσδιορισμός αντικειμένου:

ΣΤΟΙΧΕΙΟ ΦΙΛΤΡΟΥ

**Περισσότερα στοιχεία στην πρώτη δημοσίευση: ΕΔΒΙ (Τεύχος Β') Οκτωβρίου 2000**

**(11) Αρ. Πιστοποιητικού Καταχώρησης Σχ. ή Υπ.: 6000831**

(21) Αρ. Αίτησης Σχ. ή Υπ.: 20000600105

(15) Ημερ. Καταχώρησης: 03/05/2000

(47) Ημερ. Χορήγησης: 22/03/2001

(73) Δικαιούχος(οι): ΠΑΛΛΙΟΧΩΡΙΝΟΣ ΙΩΑΝΝΗΣ

Οδός Α7 Κτίριο 24, ΒΙΠΕΘ, ΣΙΝΔΟΣ 570 22

(54) Προσδιορισμός αντικειμένου:

ΝΤΟΥΙ ΓΙΑ ΦΩΤΙΣΤΙΚΑ ΕΞΩΤΕΡΙΚΗΣ ΧΡΗΣΗΣ

**Περισσότερα στοιχεία στην πρώτη δημοσίευση: ΕΔΒΙ (Τεύχος Β') Οκτωβρίου 2000**

**(11) Αρ. Πιστοποιητικού Καταχώρησης Σχ. ή Υπ.: 6000832**

(21) Αρ. Αίτησης Σχ. ή Υπ.: 20000600108

(15) Ημερ. Καταχώρησης: 04/05/2000

(47) Ημερ. Χορήγησης: 22/03/2001

(73) Δικαιούχος(οι): POLY INDUSTRIES PTY LTD.

8 Green Street, REVESBY NEW SOUTH WALES 2212, AUSTRALIA

(54) Προσδιορισμός αντικειμένου:

ΠΟΤΗΡΙ

**Περισσότερα στοιχεία στην πρώτη δημοσίευση: ΕΔΒΙ (Τεύχος Β') Οκτωβρίου 2000**

- (11) Αρ. Πιστοποιητικού Καταχώρησης Σχ. ή Υπ.: 6000833**  
(21) Αρ. Αίτησης Σχ. ή Υπ.: 20000600109  
(15) Ημερ. Καταχώρησης: 04/05/2000  
(47) Ημερ. Χορήγησης: 22/03/2001  
(73) Δικαιούχος(οι): UNIVEL ΕΠΕ  
Κόμβος Κορίνου, ΚΑΤΕΡΙΝΗ, ΤΘ 48 60100 ΠΙΕΡΙΑ, ΕΛΛΑΣ  
(54) Προσδιορισμός αντικειμένου:  
ΦΩΤΙΣΤΙΚΟ ΑΣΦΑΛΕΙΑΣ

*Περισσότερα στοιχεία στην πρώτη δημοσίευση: ΕΔΒΙ (Τεύχος Β') Οκτωβρίου 2000*

- (11) Αρ. Πιστοποιητικού Καταχώρησης Σχ. ή Υπ.: 6000834**  
(21) Αρ. Αίτησης Σχ. ή Υπ.: 20000600111  
(15) Ημερ. Καταχώρησης: 05/05/2000  
(47) Ημερ. Χορήγησης: 22/03/2001  
(73) Δικαιούχος(οι): TELEFONAKTIEBOLAGET LM ERICSSON  
SE-126 25, STOCKHOLM, SWEDEN  
(54) Προσδιορισμός αντικειμένου:  
ΦΟΡΗΤΟ ΤΗΛΕΦΩΝΟ

*Περισσότερα στοιχεία στην πρώτη δημοσίευση: ΕΔΒΙ (Τεύχος Β') Οκτωβρίου 2000*

- (11) Αρ. Πιστοποιητικού Καταχώρησης Σχ. ή Υπ.: 6000835**  
(21) Αρ. Αίτησης Σχ. ή Υπ.: 20000600112  
(15) Ημερ. Καταχώρησης: 05/05/2000  
(47) Ημερ. Χορήγησης: 22/03/2001  
(73) Δικαιούχος(οι): ΜΟΣΧΟΠΟΥΛΟΣ ΝΙΚΟΛΑΟΣ.  
Γιαννιτσών 33, 546 27 ΘΕΣΣΑΛΟΝΙΚΗ, ΕΛΛΑΣ  
(54) Προσδιορισμός αντικειμένου:  
ΚΛΩΒΟΣ ΕΥΡΟΠΑΛΕΤΑΣ

*Περισσότερα στοιχεία στην πρώτη δημοσίευση: ΕΔΒΙ (Τεύχος Β') Οκτωβρίου 2000*

- (11) Αρ. Πιστοποιητικού Καταχώρησης Σχ. ή Υπ.: 6000836**  
(21) Αρ. Αίτησης Σχ. ή Υπ.: 20000600113  
(15) Ημερ. Καταχώρησης: 05/05/2000  
(47) Ημερ. Χορήγησης: 22/03/2001  
(73) Δικαιούχος(οι): ΣΤΑΜΠΟΥΛΗΣ ΠΕΤΡΟΥ ΓΕΩΡΓΙΟΣ  
ΗΡΑΚΛΕΙΑ, 624 00 ΣΕΡΡΕΣ, ΕΛΛΑΣ  
(54) Προσδιορισμός αντικειμένου:  
ΟΜΠΡΕΛΑ ΨΑΘΙΝΗ ΑΠΟ ΚΑΛΑΜΙ ΒΑΛΤΟΔΗ ΚΑΙ ΣΑΖΙ-(ΠΑΠΥΡΟ)

*Περισσότερα στοιχεία στην πρώτη δημοσίευση: ΕΔΒΙ (Τεύχος Β') Οκτωβρίου 2000*



- (11) **Αρ. Πιστοποιητικού Καταχώρησης Σχ. ή Υπ.: 6000837**  
(21) Αρ. Αίτησης Σχ. ή Υπ.: 20000600114  
(15) Ημερ. Καταχώρησης: 09/05/2000  
(47) Ημερ. Χορήγησης: 22/03/2001  
(73) Δικαιούχος(οι): THE PROCTER & GAMBLE COMPANY  
One Procter & Gamble Plaza, CINCINNATI 45202, OHIO, USA  
(54) Προσδιορισμός αντικειμένου:  
ΘΥΛΑΚΑΣ ΜΕ ΑΦΡΩΔΕΣ ΥΛΙΚΟ

**Περισσότερα στοιχεία στην πρώτη δημοσίευση: ΕΔΒΙ (Τεύχος Β') Οκτωβρίου 2000**

- (11) **Αρ. Πιστοποιητικού Καταχώρησης Σχ. ή Υπ.: 6000838**  
(21) Αρ. Αίτησης Σχ. ή Υπ.: 20000600116  
(15) Ημερ. Καταχώρησης: 11/05/2000  
(47) Ημερ. Χορήγησης: 22/03/2001  
(73) Δικαιούχος(οι): COMERCIAL VALIRA S.A.  
Ctra. De Montblanc Km 1, No 214, 43206 REUS (TARRAGONA), SPAIN  
(54) Προσδιορισμός αντικειμένου:  
ΣΕΤ ΠΟΥ ΠΕΡΙΛΑΜΒΑΝΕΙ ΛΑΔΟΞΥΔΟ ΚΑΙ ΑΛΑΤΟΠΙΠΕΡΟ

**Περισσότερα στοιχεία στην πρώτη δημοσίευση: ΕΔΒΙ (Τεύχος Β') Οκτωβρίου 2000**

- (11) **Αρ. Πιστοποιητικού Καταχώρησης Σχ. ή Υπ.: 6000839**  
(21) Αρ. Αίτησης Σχ. ή Υπ.: 20000600117  
(15) Ημερ. Καταχώρησης: 15/05/2000  
(47) Ημερ. Χορήγησης: 22/03/2001  
(73) Δικαιούχος(οι): ΚΥΠΡΑΙΟΣ ΗΛΙΑ ΒΑΣΙΛΗΣ  
Βούρμπιανης 27, ΠΕΡΙΣΤΕΡΙ 104 47 ΑΤΤΙΚΗ, ΕΛΛΑΣ  
(54) Προσδιορισμός αντικειμένου:  
ΒΙΒΛΙΑ, ΤΕΤΡΑΔΙΑ, ΚΑΛΥΜΜΑΤΑ ΒΙΒΛΙΩΝ, ΒΙΒΛΙΟΔΕΞΙΕΣ, ΛΕΥΚΩΜΑΤΑ, ΑΤΖΕΝΤΕΣ, ΑΛΜΠΟΥΜ ΦΩΤΟΓΡΑΦΙΩΝ  
ΚΑΙ ΑΛΛΑ ΠΑΡΟΜΟΙΑ ΑΝΤΙΚΕΙΜΕΝΑ

**Περισσότερα στοιχεία στην πρώτη δημοσίευση: ΕΔΒΙ (Τεύχος Β') Οκτωβρίου 2000**

- (11) **Αρ. Πιστοποιητικού Καταχώρησης Σχ. ή Υπ.: 6000840**  
(21) Αρ. Αίτησης Σχ. ή Υπ.: 20000600118  
(15) Ημερ. Καταχώρησης: 15/05/2000  
(47) Ημερ. Χορήγησης: 22/03/2001  
(73) Δικαιούχος(οι): ΚΥΠΡΑΙΟΣ ΗΛΙΑ ΒΑΣΙΛΗΣ  
Βούρμπιανης 27, ΠΕΡΙΣΤΕΡΙ 104 47 ΑΤΤΙΚΗ, ΕΛΛΑΣ  
(54) Προσδιορισμός αντικειμένου:  
ΗΜΕΡΟΛΟΓΙΑ

**Περισσότερα στοιχεία στην πρώτη δημοσίευση: ΕΔΒΙ (Τεύχος Β') Οκτωβρίου 2000**

- (11) Αρ. Πιστοποιητικού Καταχώρησης Σχ. ή Υπ.: 6000841**  
(21) Αρ. Αίτησης Σχ. ή Υπ.: 20000600119  
(15) Ημερ. Καταχώρησης: 17/05/2000  
(47) Ημερ. Χορήγησης: 22/03/2001  
(73) Δικαιούχος(οι): ΤΡΙΚΑΛΙΑΡΗΣ ΙΩΑΚΕΙΜ  
ΧΩΡΙΟ ΚΑΡΔΙΑ, 575 00 ΘΕΣΣΑΛΟΝΙΚΗ, ΕΛΛΑΣ  
(54) Προσδιορισμός αντικειμένου:  
ΤΕΤΡΑΔΙΑ ΜΕ ΣΥΝΔΕΤΗΡΕΣ ΣΧΗΜΑΤΟΣ ΩΜΕΓΑ Ή ΜΕ ΚΛΑΣΣΙΚΟΥΣ ΣΥΝΔΕΤΗΡΕΣ

**Περισσότερα στοιχεία στην πρώτη δημοσίευση: ΕΔΒΙ (Τεύχος Β') Οκτωβρίου 2000**

- (11) Αρ. Πιστοποιητικού Καταχώρησης Σχ. ή Υπ.: 6000842**  
(21) Αρ. Αίτησης Σχ. ή Υπ.: 20000600120  
(15) Ημερ. Καταχώρησης: 18/05/2000  
(47) Ημερ. Χορήγησης: 22/03/2001  
(73) Δικαιούχος(οι): BASS PUBLIC LIMITED COMPANY  
No 1, First Avenue, Centrum 100 BURTON-ON-TRENT, DE14 2WB, GB  
(54) Προσδιορισμός αντικειμένου:  
ΣΥΣΚΕΥΑΣΜΕΝΟ ΠΟΤΟ

**Περισσότερα στοιχεία στην πρώτη δημοσίευση: ΕΔΒΙ (Τεύχος Β') Οκτωβρίου 2000**

- (11) Αρ. Πιστοποιητικού Καταχώρησης Σχ. ή Υπ.: 6000843**  
(21) Αρ. Αίτησης Σχ. ή Υπ.: 20000600121  
(15) Ημερ. Καταχώρησης: 19/05/2000  
(47) Ημερ. Χορήγησης: 22/03/2001  
(73) Δικαιούχος(οι): DETEWE-DEUTSCHE TELEPHONWERKE AG & CO.  
Zeughofstrasse 1, BERLIN 10997, GERMANY  
(54) Προσδιορισμός αντικειμένου:  
ΕΓΚΑΤΑΣΤΑΣΗ ΤΗΛΕΠΙΚΟΙΝΩΝΙΩΝ

**Περισσότερα στοιχεία στην πρώτη δημοσίευση: ΕΔΒΙ (Τεύχος Β') Οκτωβρίου 2000**

- (11) Αρ. Πιστοποιητικού Καταχώρησης Σχ. ή Υπ.: 6000844**  
(21) Αρ. Αίτησης Σχ. ή Υπ.: 20000600122  
(15) Ημερ. Καταχώρησης: 19/05/2000  
(47) Ημερ. Χορήγησης: 22/03/2001  
(73) Δικαιούχος(οι): DETEWE-DEUTSCHE TELEPHONWERKE AG & CO.  
Zeughofstrasse 1, BERLIN 10997, GERMANY  
(54) Προσδιορισμός αντικειμένου:  
ΤΕΡΜΑΤΙΚΟΣ ΠΡΟΣΑΡΜΟΓΕΑΣ ΤΑ 33 USB

**Περισσότερα στοιχεία στην πρώτη δημοσίευση: ΕΔΒΙ (Τεύχος Β') Οκτωβρίου 2000**

**(11) Αρ. Πιστοποιητικού Καταχώρησης Σχ. ή Υπ.: 6000845**

- (21) Αρ. Αίτησης Σχ. ή Υπ.: 20000600123  
(15) Ημερ. Καταχώρησης: 19/05/2000  
(47) Ημερ. Χορήγησης: 22/03/2001  
(73) Δικαιούχος(οι): GRAHAM PACKAGING COMPANY, L.P.  
2401 Pleasant Valley Road, YORK PENNSYLVANIA 17402, USA  
(54) Προσδιορισμός αντικειμένου:  
ΑΝΩ ΘΟΛΟΣ ΦΙΑΛΗΣ

*Περισσότερα στοιχεία στην πρώτη δημοσίευση: ΕΔΒΙ (Τεύχος Β') Οκτωβρίου 2000*

**(11) Αρ. Πιστοποιητικού Καταχώρησης Σχ. ή Υπ.: 6000846**

- (21) Αρ. Αίτησης Σχ. ή Υπ.: 20000600124  
(15) Ημερ. Καταχώρησης: 19/05/2000  
(47) Ημερ. Χορήγησης: 22/03/2001  
(73) Δικαιούχος(οι): GRAHAM PACKAGING COMPANY L.P.  
2401 Pleasant Valley Road, YORK 17402 PENNSYLVANIA, USA  
(54) Προσδιορισμός αντικειμένου:  
ΦΙΑΛΗ

*Περισσότερα στοιχεία στην πρώτη δημοσίευση: ΕΔΒΙ (Τεύχος Β') Οκτωβρίου 2000*

**(11) Αρ. Πιστοποιητικού Καταχώρησης Σχ. ή Υπ.: 6000847**

- (21) Αρ. Αίτησης Σχ. ή Υπ.: 20000600125  
(15) Ημερ. Καταχώρησης: 22/05/2000  
(47) Ημερ. Χορήγησης: 22/03/2001  
(73) Δικαιούχος(οι): DAN-FOAM A/S  
Holmalund 43, DK-5560 ARUP, DENMARK  
(54) Προσδιορισμός αντικειμένου:  
ΜΑΞΙΛΑΡΙ

*Περισσότερα στοιχεία στην πρώτη δημοσίευση: ΕΔΒΙ (Τεύχος Β') Οκτωβρίου 2000*

**(11) Αρ. Πιστοποιητικού Καταχώρησης Σχ. ή Υπ.: 6000848**

- (21) Αρ. Αίτησης Σχ. ή Υπ.: 20000600133  
(15) Ημερ. Καταχώρησης: 30/05/2000  
(47) Ημερ. Χορήγησης: 23/03/2001  
(73) Δικαιούχος(οι): ΣΠΗΛΙΩΤΗ Γ. ΜΑΡΙΑ  
Κ. Παλαιολόγου 9 ΝΑΥΠΛΙΟ, 211 00 ΑΡΓΟΛΙΔΑ, ΕΛΛΑΣ  
(54) Προσδιορισμός αντικειμένου:  
ΜΠΟΥΚΑΛΙ ΜΕ ΧΡΩΜΑΤΙΣΤΟ ΦΩΤΙΣΤΙΚΟ ΠΑΡΑΦΙΝΕΛΑΙΟ ΠΑΝΩ ΣΕ ΑΝΑΓΛΥΦΗ ΠΑΡΑΣΤΑΣΗ

*Περισσότερα στοιχεία στην πρώτη δημοσίευση: ΕΔΒΙ (Τεύχος Β') Οκτωβρίου 2000*

- (11) **Αρ. Πιστοποιητικού Καταχώρησης Σχ. ή Υπ.: 6000849**  
(21) Αρ. Αίτησης Σχ. ή Υπ.: 20000600132  
(15) Ημερ. Καταχώρησης: 30/05/2000  
(47) Ημερ. Χορήγησης: 23/03/2001  
(73) Δικαιούχος(οι): ΠΑΠΑΣΠΥΡΟΥ ΣΤΑΥΡΟΣ ΚΑΙ ΣΙΑ ΟΕ  
Αριστοτέλους 16 ΑΓ. ΔΗΜΗΤΡΙΟΣ, 173 43 ΑΤΤΙΚΗ, ΕΛΛΑΣ  
(54) Προσδιορισμός αντικειμένου:  
ΣΧΕΔΙΟ ΚΕΝΤΗΜΑΤΟΣ ΕΠΙ ΥΦΑΣΜΑΤΟΣ

**Περισσότερα στοιχεία στην πρώτη δημοσίευση: ΕΔΒΙ (Τεύχος Β') Οκτωβρίου 2000**

- (11) **Αρ. Πιστοποιητικού Καταχώρησης Σχ. ή Υπ.: 6000850**  
(21) Αρ. Αίτησης Σχ. ή Υπ.: 20000600131  
(15) Ημερ. Καταχώρησης: 30/05/2000  
(47) Ημερ. Χορήγησης: 23/03/2001  
(73) Δικαιούχος(οι): ΒΙΟΜΑΓΝΗΤΙΚΗ Ε.Π.Ε.  
Γ. Σισίνη 14-16 ΑΘΗΝΑ, 115 28 ΑΤΤΙΚΗ, ΕΛΛΑΣ  
(54) Προσδιορισμός αντικειμένου:  
ΜΑΓΝΗΤΙΚΗ ΚΑΡΤΑ

**Περισσότερα στοιχεία στην πρώτη δημοσίευση: ΕΔΒΙ (Τεύχος Β') Οκτωβρίου 2000**

- (11) **Αρ. Πιστοποιητικού Καταχώρησης Σχ. ή Υπ.: 6000851**  
(21) Αρ. Αίτησης Σχ. ή Υπ.: 20000600130  
(15) Ημερ. Καταχώρησης: 26/05/2000  
(47) Ημερ. Χορήγησης: 23/03/2001  
(73) Δικαιούχος(οι): THE PROCTER & GAMBLE COMPANY  
One Procter & Gamble Plaza, CINCINNATI 45202 OHIO, USA  
(54) Προσδιορισμός αντικειμένου:  
ΠΩΜΑ

**Περισσότερα στοιχεία στην πρώτη δημοσίευση: ΕΔΒΙ (Τεύχος Β') Οκτωβρίου 2000**

- (11) **Αρ. Πιστοποιητικού Καταχώρησης Σχ. ή Υπ.: 6000852**  
(21) Αρ. Αίτησης Σχ. ή Υπ.: 20000600129  
(15) Ημερ. Καταχώρησης: 26/05/2000  
(47) Ημερ. Χορήγησης: 23/03/2001  
(73) Δικαιούχος(οι): THE PROCTER & GAMBLE COMPANY  
One Procter & Gamble Plaza, CINCINNATI 45202 OHIO, USA  
(54) Προσδιορισμός αντικειμένου:  
ΠΩΜΑ

**Περισσότερα στοιχεία στην πρώτη δημοσίευση: ΕΔΒΙ (Τεύχος Β') Οκτωβρίου 2000**



- (11) Αρ. Πιστοποιητικού Καταχώρησης Σχ. ή Υπ.: 6000853**  
(21) Αρ. Αίτησης Σχ. ή Υπ.: 20000600128  
(15) Ημερ. Καταχώρησης: 26/05/2000  
(47) Ημερ. Χορήγησης: 23/03/2001  
(73) Δικαιούχος(οι): THE PROCTER & GAMBLE COMPANY  
One Procter & Gamble Plaza, CINCINNATI 45202 OHIO, USA  
(54) Προσδιορισμός αντικειμένου:  
ΦΙΑΛΗ

*Περισσότερα στοιχεία στην πρώτη δημοσίευση: ΕΔΒΙ (Τεύχος Β') Οκτωβρίου 2000*

- (11) Αρ. Πιστοποιητικού Καταχώρησης Σχ. ή Υπ.: 6000854**  
(21) Αρ. Αίτησης Σχ. ή Υπ.: 20000600127  
(15) Ημερ. Καταχώρησης: 25/05/2000  
(47) Ημερ. Χορήγησης: 23/03/2001  
(73) Δικαιούχος(οι): 1. ΑΓΓΕΛΟΠΟΥΛΟΣ ΒΑΣΙΛΕΙΟΥ ΕΥΑΓΓΕΛΟΣ  
Θουκιδίδου 58-60 ΠΕΙΡΑΙΑΣ, 185 38 ΑΤΤΙΚΗ, ΕΛΛΑΣ  
2. ΜΟΤΣΕΤΑ ΝΤΟΛΟΡΕΣ ΑΝΤΩΝΙΑ  
Θουκιδίδου 58-60 ΠΕΙΡΑΙΑΣ, 185 38 ΑΤΤΙΚΗ, ΕΛΛΑΣ  
(54) Προσδιορισμός αντικειμένου:  
ΚΟΥΤΙΑ ΣΥΣΚΕΥΑΣΙΑΣ ΜΕ ΚΑΠΑΚΙ

*Περισσότερα στοιχεία στην πρώτη δημοσίευση: ΕΔΒΙ (Τεύχος Β') Οκτωβρίου 2000*

- (11) Αρ. Πιστοποιητικού Καταχώρησης Σχ. ή Υπ.: 6000855**  
(21) Αρ. Αίτησης Σχ. ή Υπ.: 20000600126  
(15) Ημερ. Καταχώρησης: 24/05/2000  
(47) Ημερ. Χορήγησης: 23/03/2001  
(73) Δικαιούχος(οι): JOHNSON & JOHNSON INDUSTRIA E COMERCIO LTDA  
Rua Gerivatiba 207, SAO PAULO-SP, BRAZIL  
(54) Προσδιορισμός αντικειμένου:  
ΣΕΡΒΙΕΤΑ

*Περισσότερα στοιχεία στην πρώτη δημοσίευση: ΕΔΒΙ (Τεύχος Β') Οκτωβρίου 2000*

**ΕΥΡΕΤΗΡΙΟ ΕΚΔΟΘΕΝΤΩΝ Σχ. ή Υπ. ΣΥΜΦΩΝΑ ΜΕ ΤΗΝ ΑΛΦΑΒΗΤΙΚΗ ΣΕΙΡΑ  
ΤΩΝ ΚΑΤΑΘΕΤΩΝ**

| <b>ΔΙΚΑΙΟΥΧΟΣ</b><br>(73)   | <b>ΠΡΟΣΔΙΟΡΙΣΜΟΣ ΑΝΤ/ΜΕΝΟΥ ΣΧ. Ή ΥΠ.</b><br>(54)                | <b>ΚΑΤ/ΡΗΣΗ</b><br>(15) | <b>ΑΡ.ΠΙΣΤ.</b><br>(11) |
|---|---|-------------------------|-------------------------|
| <b>APW ELECTRONICS LIMITED</b>  | ΠΛΑΚΑ ΚΑΛΥΨΗΣ ΚΟΡΥΦΗΣ ΕΡΜΑΡΙΟΥ                                  | 24/04/2000              | 6000817                 |
| <b>ASTRAZENECA AB</b>   | ΠΡΩΚΤΙΚΗ ΣΥΣΚΕΥΗ-ΕΝΘΕΜΑ   | 05/04/2000              | 6000800                 |
| <b>ATENA GOLD<br/>ΑΝΩΝΥΜΗ-ΒΙΟΜΗΧΑΝΙΚΗ-<br/>ΕΙΣΑΓΩΓΙΚΗ-ΕΜΠΟΡΙΚΗ<br/>ΕΞΑΓΩΓΙΚΗ ΕΤΑΙΡΕΙΑ</b> | ΧΡΥΣΑ ΚΟΣΜΗΜΑΤΑ   | 05/04/2000              | 6000799                 |
| <b>BASS PUBLIC LIMITED<br/>COMPANY</b>  | ΣΥΣΚΕΥΑΣΜΕΝΟ ΠΟΤΟ   | 18/05/2000              | 6000842                 |
| <b>COMERCIAL VALIRA S.A.</b>  | ΣΕΤ ΠΟΥ ΠΕΡΙΛΑΜΒΑΝΕΙ ΛΑΔΟΞΥΔΟ ΚΑΙ ΑΛΑΤΟΠΙΠΕΡΟ                   | 11/05/2000              | 6000838                 |
| <b>DAN-FOAM A/S</b>   | ΜΑΞΙΛΑΡΙ  | 22/05/2000              | 6000847                 |
| <b>DETEWE-DEUTSCHE<br/>TELEPHONWERKE AG &amp; CO.</b>                                     | ΕΓΚΑΤΑΣΤΑΣΗ ΤΗΛΕΠΙΚΟΙΝΩΝΙΩΝ                                     | 19/05/2000              | 6000843                 |
| <b>DETEWE-DEUTSCHE<br/>TELEPHONWERKE AG &amp; CO.</b>                                     | ΤΕΡΜΑΤΙΚΟΣ ΠΡΟΣΑΡΜΟΓΕΑΣ ΤΑ 33 USB                               | 19/05/2000              | 6000844                 |
| <b>DONALDSON COMPANY, INC.</b>  | ΣΤΟΙΧΕΙΟ ΦΙΛΤΡΟΥ ΜΕ ΚΕΝΤΡΙΚΟ ΔΙΑΚΟΣΜΗΤΙΚΟ                       | 24/04/2000              | 6000819                 |
| <b>DONALDSON COMPANY, INC.</b>  | ΣΚΕΛΕΤΟΣ ΦΙΛΤΡΟΥ ΠΟΥ ΣΤΗΡΙΖΕΙ ΕΥΚΑΜΠΤΑ,<br>ΑΚΑΝΟΝΙΣΤΑ ΜΕΣΑ      | 26/08/1999              | 6000793                 |
| <b>DONALDSON COMPANY, INC.</b>  | ΣΤΟΙΧΕΙΟ ΦΙΛΤΡΟΥ ΠΟΥ ΕΧΕΙ ΣΥΣΤΗΜΑ ΣΦΡΑΓΙΣΗΣ                     | 26/08/1999              | 6000794                 |
| <b>DONALDSON COMPANY, INC.</b>  | ΣΤΟΙΧΕΙΟ ΦΙΛΤΡΟΥ ΣΥΝΕΝΩΣΗΣ/ΣΤΑΘΕΡΟΠΟΙΗΣΗΣ                       | 10/09/1999              | 6000829                 |
| <b>DONALDSON COMPANY, INC.</b>  | ΣΤΟΙΧΕΙΟ ΦΙΛΤΡΟΥ  | 10/09/1999              | 6000830                 |
| <b>FOSSIL, INC.</b>   | ΩΡΟΛΟΓΙΟ ΧΕΙΡΟΣ   | 17/04/2000              | 6000811                 |
| <b>GRAHAM PACKAGING COMPANY,<br/>L.P.</b>   | ΑΝΩ ΘΟΛΟΣ ΦΙΑΛΗΣ  | 19/05/2000              | 6000845                 |
| <b>GRAHAM PACKAGING COMPANY,<br/>L.P.</b>   | ΦΙΑΛΗ   | 19/05/2000              | 6000846                 |
| <b>INNOVATA BIOMED LIMITED</b>  | ΣΧΕΔΙΟ ΣΥΣΤΗΜΑΤΟΣ ΔΙΑΒΙΒΑΣΗΣ ΑΣΘΕΝΩΝ                            | 24/04/2000              | 6000818                 |
| <b>JOHNSON &amp; JOHNSON<br/>INDUSTRIA E COMERCIO LTDA</b>                                | ΣΕΡΒΙΕΤΑ  | 24/05/2000              | 6000855                 |
| <b>LIDL STIFTUNG &amp; CO. KG.</b>  | ΗΛΕΚΤΡΙΚΑ ΕΡΓΑΛΕΙΑ  | 20/04/2000              | 6000813                 |
| <b>ONOFF AB</b>   | ΔΙΑΦΗΜΙΣΤΙΚΟΣ ΣΤΥΛΟΣ  | 21/04/2000              | 6000814                 |
| <b>POLY INDUSTRIES PTY LTD</b>  | ΠΟΤΗΡΙ  | 04/05/2000              | 6000832                 |
| <b>PRINCESS HOUSEHOLD<br/>APPLIANCES B.V.</b>   | ΗΛΕΚΤΡΙΚΗ ΟΙΚΙΑΚΗ ΣΥΣΚΕΥΗ ΚΑΦΕ ΣΥΝΔΥΑΣΜΕΝΗ<br>ΜΕ ΒΡΑΣΤΗΡΑ ΝΕΡΟΥ | 05/04/2000              | 6000798                 |
| <b>TELEFONAKTIEBOLAGET LM<br/>ERICSSON</b>  | ΤΕΡΜΑΤΙΚΟ ΤΗΛΕΠΙΚΟΙΝΩΝΙΩΝ                                       | 06/04/2000              | 6000801                 |
| <b>TELEFONAKTIEBOLAGET LM<br/>ERICSSON</b>  | ΦΟΡΗΤΟ ΤΗΛΕΦΩΝΟ   | 05/05/2000              | 6000834                 |

| <b>ΔΙΚΑΙΟΥΧΟΣ</b><br>(73)  | <b>ΠΡΟΣΔΙΟΡΙΣΜΟΣ ΑΝΤ/ΜΕΝΟΥ ΣΧ. Ή ΥΠ.</b><br>(54)   | <b>ΚΑΤ/ΡΗΣΗ</b><br>(15) | <b>ΑΡ.ΠΙΣΤ.</b><br>(11) |
|--|--|-------------------------|-------------------------|
| <b>THE PROCTER &amp; GAMBLE COMPANY</b>  | ΘΥΛΑΚΑΣ ΜΕ ΑΦΡΩΔΕΣ ΥΛΙΚΟ   | 09/05/2000              | 6000837                 |
| <b>THE PROCTER &amp; GAMBLE COMPANY</b>  | ΠΩΜΑ   | 26/05/2000              | 6000851                 |
| <b>THE PROCTER &amp; GAMBLE COMPANY</b>  | ΠΩΜΑ   | 26/05/2000              | 6000852                 |
| <b>THE PROCTER &amp; GAMBLE COMPANY</b>  | ΦΙΑΛΗ  | 26/05/2000              | 6000853                 |
| <b>UNIVEL ΕΠΕ</b>  | ΦΩΤΙΣΤΙΚΟ ΑΣΦΑΛΕΙΑΣ  | 04/05/2000              | 6000833                 |
| <b>ΑΓΓΕΛΟΠΟΥΛΟΣ ΒΑΣΙΛΕΙΟΥ ΕΥΑΓΓΕΛΟΣ</b>  | ΚΟΥΤΙΑ ΣΥΣΚΕΥΑΣΙΑΣ ΜΕ ΚΑΠΑΚΙ   | 25/05/2000              | 6000854                 |
| <b>ΑΝΔΡΕΑΣ ΚΑΙ ΕΥΓΕΝΙΑ ΜΑΝΩΛΙΟΥΔΑΚΗ Ο.Ε. ΜΕ Δ.Τ. Μ ART ΜΑΝΟΛΙΟΥΔΑΚΙΣ OBJECTS OF ART</b>    | Ι. ΚΗΡΟΠΗΓΙΟ   | 25/04/2000              | 6000823                 |
| <b>ΑΝΔΡΕΑΣ ΚΑΙ ΕΥΓΕΝΙΑ Ι. ΜΑΝΩΛΙΟΥΔΑΚΗ Ο.Ε. ΜΕ Δ.Τ. Μ ART ΜΑΝΟΛΙΟΥΔΑΚΙΣ OBJECTS OF ART</b> | ΣΤΑΧΤΟΔΟΧΕΙΟ   | 25/04/2000              | 6000822                 |
| <b>ΑΝΔΡΕΑΣ ΚΑΙ ΕΥΓΕΝΙΑ Ι. ΜΑΝΩΛΙΟΥΔΑΚΗ Ο.Ε. ΜΕ Δ.Τ. Μ ART ΜΑΝΟΛΙΟΥΔΑΚΙΣ OBJECTS OF ART</b> | ΒΑΣΗ ΓΙΑ ΦΙΑΛΕΣ  | 25/04/2000              | 6000824                 |
| <b>ΑΝΔΡΕΑΣ ΚΑΙ ΕΥΓΕΝΙΑ Ι. ΜΑΝΩΛΙΟΥΔΑΚΗ Ο.Ε. ΜΕ Δ.Τ. Μ ART ΜΑΝΟΛΙΟΥΔΑΚΙΣ OBJECTS OF ART</b> | ΕΠΙΤΡΑΠΕΖΙΑ ΘΗΚΗ ΓΙΑ ΜΠΑΡ (ΜΠΑΡΜΑΝ ΚΙΤ)  | 25/04/2000              | 6000825                 |
| <b>ΑΝΔΡΕΑΣ ΚΑΙ ΕΥΓΕΝΙΑ Ι. ΜΑΝΩΛΙΟΥΔΑΚΗ Ο.Ε. ΜΕ Δ.Τ. Μ ART ΜΑΝΟΛΙΟΥΔΑΚΙΣ OBJECTS OF ART</b> | ΠΑΓΟΘΗΚΗ   | 25/04/2000              | 6000826                 |
| <b>ΑΝΔΡΕΑΣ ΚΑΙ ΕΥΓΕΝΙΑ Ι. ΜΑΝΩΛΙΟΥΔΑΚΗ Ο.Ε. ΜΕ Δ.Τ. Μ ART ΜΑΝΟΛΙΟΥΔΑΚΙΣ OBJECTS OF ART</b> | ΚΑΝΑΤΑ   | 25/04/2000              | 6000821                 |
| <b>ΑΡΦΑΝΗΣ ΚΩΝΣΤΑΝΤΙΝΟΥ ΒΑΣΙΛΕΙΟΣ</b>  | ΠΡΟΣΤΑΤΕΥΤΙΚΟ ΚΑΔΩΝ ΑΠΟΡΡΙΜΜΑΤΩΝ   | 27/04/2000              | 6000827                 |
| <b>ΒΑΡΕΛΑΣ ΓΕΩΡΓΙΟΥ ΚΩΝΣΤΑΝΤΙΝΟΣ</b>   | ΠΡΟΣΤΑΤΕΥΤΙΚΟ ΚΑΔΩΝ ΑΠΟΡΡΙΜΜΑΤΩΝ   | 27/04/2000              | 6000827                 |
| <b>ΒΙΟΜΑΓΝΗΤΙΚΗ Ε.Π.Ε.</b>   | ΜΑΓΝΗΤΙΚΗ ΚΑΡΤΑ  | 30/05/2000              | 6000850                 |
| <b>ΚΟΠΑΝΕΖΟΥ ΜΙΧΑΗΛ ΚΩΝΣΤΑΝΤΙΝΑ</b>  | ΒΙΒΛΙΑ, ΤΕΤΡΑΔΙΑ, ΚΑΛΥΜΜΑΤΑ ΒΙΒΛΙΩΝ, ΒΙΒΛΙΟΔΕΣΙΕΣ, ΛΕΥΚΩΜΑΤΑ, ΑΝΤΖΕΝΤΕΣ, ΑΛΜΠΟΥΜ ΦΩΤΟΓΡΑΦΙΩΝ ΚΑΙ ΑΛΛΑ ΠΑΡΟΜΟΙΑ ΑΝΤΙΚΕΙΜΕΝΑ | 30/12/1999              | 6000795                 |
| <b>ΚΥΠΡΑΙΟΣ ΗΛΙΑ ΒΑΣΙΛΗΣ</b>   | ΗΜΕΡΟΛΟΓΙΑ   | 17/04/2000              | 6000807                 |
| <b>ΚΥΠΡΑΙΟΣ ΗΛΙΑ ΒΑΣΙΛΗΣ</b>   | ΒΙΒΛΙΑ, ΤΕΤΡΑΔΙΑ, ΚΑΛΥΜΜΑΤΑ ΒΙΒΛΙΩΝ, ΒΙΒΛΙΟΔΕΣΙΕΣ, ΛΕΥΚΩΜΑΤΑ, ΑΤΖΕΝΤΕΣ, ΑΛΜΠΟΥΜ ΦΩΤΟΓΡΑΦΙΩΝ ΚΑΙ ΑΛΛΑ ΠΑΡΟΜΟΙΑ ΑΝΤΙΚΕΙΜΕΝΑ  | 17/04/2000              | 6000808                 |

| <b>ΔΙΚΑΙΟΥΧΟΣ</b><br>(73)   | <b>ΠΡΟΣΔΙΟΡΙΣΜΟΣ ΑΝΤ/ΜΕΝΟΥ ΣΧ. Ή ΥΠ.</b><br>(54)  | <b>ΚΑΤ/ΡΗΣΗ</b><br>(15) | <b>ΑΡ.ΠΙΣΤ.</b><br>(11) |
|---|---|-------------------------|-------------------------|
| <b>ΚΥΠΡΑΙΟΣ ΗΛΙΑ ΒΑΣΙΛΗΣ</b>  | ΒΙΒΛΙΑ, ΤΕΤΡΑΔΙΑ, ΚΑΛΥΜΜΑΤΑ ΒΙΒΛΙΩΝ, ΒΙΒΛΙΟΔΕΣΙΕΣ, ΛΕΥΚΩΜΑΤΑ, ΑΤΖΕΝΤΕΣ, ΑΛΜΠΟΥΜ ΦΩΤΟΓΡΑΦΙΩΝ ΚΑΙ ΑΛΛΑ ΠΑΡΟΜΟΙΑ ΑΝΤΙΚΕΙΜΕΝΑ | 15/05/2000              | 6000839                 |
| <b>ΚΥΠΡΑΙΟΣ ΗΛΙΑ ΒΑΣΙΛΗΣ</b>  | ΗΜΕΡΟΛΟΓΙΑ  | 15/05/2000              | 6000840                 |
| <b>ΚΥΠΡΑΙΟΣ ΗΛΙΑ ΒΑΣΙΛΗΣ</b>  | ΗΜΕΡΟΛΟΓΙΑ  | 17/04/2000              | 6000809                 |
| <b>ΚΥΠΡΑΙΟΣ ΗΛΙΑ ΒΑΣΙΛΗΣ</b>  | ΒΙΒΛΙΑ, ΤΕΤΡΑΔΙΑ, ΚΑΛΥΜΜΑΤΑ ΒΙΒΛΙΩΝ, ΒΙΒΛΙΟΔΕΣΙΕΣ, ΛΕΥΚΩΜΑΤΑ, ΑΤΖΕΝΤΕΣ, ΑΛΜΠΟΥΜ ΦΩΤΟΓΡΑΦΙΩΝ ΚΑΙ ΑΛΛΑ ΠΑΡΟΜΟΙΑ ΑΝΤΙΚΕΙΜΕΝΑ | 17/04/2000              | 6000810                 |
| <b>ΛΙΑΚΕΑΣ ΝΙΚΟΛΑΟΥ ΠΑΝΑΓΙΩΤΗΣ</b>  | ΠΡΟΦΙΛ ΑΛΟΥΜΙΝΙΟΥ   | 11/04/2000              | 6000804                 |
| <b>ΛΙΑΚΕΑΣ ΝΙΚΟΛΑΟΥ ΠΑΝΑΓΙΩΤΗΣ</b>  | ΠΡΟΦΙΛ ΑΛΟΥΜΙΝΙΟΥ   | 11/04/2000              | 6000805                 |
| <b>ΛΙΤΣΑΣ ΠΑΝΤΕΛΗΜΩΝ</b>  | ΑΥΤΟΝΟΜΗ ΣΥΣΚΕΥΗ ΜΑΓΕΙΡΙΚΗΣ   | 19/04/2000              | 6000812                 |
| <b>ΜΟΤΣΕΤΑ ΝΤΟΛΟΡΕΣ ΑΝΤΩΝΙΑ</b>   | ΚΟΥΤΙΑ ΣΥΣΚΕΥΑΣΙΑΣ ΜΕ ΚΑΠΑΚΙ  | 25/05/2000              | 6000854                 |
| <b>ΜΟΣΧΟΠΟΥΛΟΣ ΝΙΚΟΛΑΟΣ</b>   | ΣΕΙΡΑ ΚΑΡΟΤΣΙΩΝ ΜΕΤΑΦΟΡΑΣ ΦΡΟΥΤΩΝ-ΛΑΧΑΝΙΚΩΝ ΚΑΙ ΟΓΚΩΔΩΝ ΑΝΤΙΚΕΙΜΕΝΩΝ  | 10/04/2000              | 6000803                 |
| <b>ΜΟΣΧΟΠΟΥΛΟΣ ΝΙΚΟΛΑΟΣ</b>   | ΣΕΙΡΑ ΚΑΡΟΤΣΙΩΝ ΜΕΤΑΦΟΡΑΣ ΣΥΣΚΕΥΑΣΜΕΝΩΝ ΠΡΟΪΟΝΤΩΝ   | 10/04/2000              | 6000802                 |
| <b>ΜΟΣΧΟΠΟΥΛΟΣ ΝΙΚΟΛΑΟΣ</b>   | ΚΛΩΒΟΣ ΕΥΡΟΠΑΛΕΤΑΣ  | 05/05/2000              | 6000835                 |
| <b>ΠΑΛΑΙΟΧΩΡΙΝΟΣ ΙΩΑΝΝΗΣ</b>  | ΝΤΟΥΙ ΓΙΑ ΦΩΤΙΣΤΙΚΑ ΕΞΩΤΕΡΙΚΗΣ ΧΡΗΣΗΣ   | 03/05/2000              | 6000831                 |
| <b>ΠΑΝΤΕΛΟΣ ΠΑΝΤΕΛΗ ΑΡΙΣΤΕΙΔΗΣ</b>  | ΔΙΑΤΟΜΕΣ ΑΛΟΥΜΙΝΙΟΥ ΠΟΥ ΑΠΑΡΤΙΖΟΥΝ ΣΥΣΤΗΜΑ ΑΝΤΙΚΩΝΩΠΙΚΩΝ ΣΥΣΤΗΜΑΤΩΝ   | 24/04/2000              | 6000815                 |
| <b>ΠΑΠΑΔΟΠΟΥΛΟΣ ΕΠΕ ΠΑΣΤΕΛΟΠΟΙΙΑ ΟΙΝΟΠΟΙΙΑ ΖΕΥΓΟΛΑΤΙΟΥ ΚΑΛΑΜΑΤΑΣ ΕΙΣΑΓΩΓΕΣ-ΕΞΑΓΩΓΕΣ</b> | ΜΟΡΦΟΠΟΙΗΜΕΝΕΣ ΠΛΑΚΕΣ ΤΡΑΓΑΝΕΣ ΑΠΟ ΠΑΣΤΕΛΙ-ΞΗΡΟΥΣ ΚΑΡΠΟΥΣ- ΠΑΣΤΕΛΙ ΜΕ ΞΗΡΟΥΣ ΚΑΡΠΟΥΣ-ΠΑΣΤΕΛΙ ΜΕ ΣΟΚΟΛΑΤΑ                  | 03/09/1999              | 6000828                 |
| <b>ΠΑΠΑΣΠΥΡΟΥ ΣΤΑΥΡΟΣ ΚΑΙ ΣΙΑ ΟΕ</b>  | ΣΧΕΔΙΟ ΚΕΝΤΗΜΑΤΟΣ ΕΠΙ ΥΦΑΣΜΑΤΟΣ   | 30/05/2000              | 6000849                 |
| <b>ΡΕΤΕΛΛΑ ΑΣΗΜΙΝΑ</b>  | ΠΡΟΣΚΛΗΤΗΡΙΑ ΓΑΜΟΥ ΚΑΙ ΒΑΠΤΙΣΗΣ   | 11/04/2000              | 6000806                 |
| <b>ΡΕΤΕΛΛΑ ΚΩΝΣΤΑΝΤΙΝΑ</b>  | ΠΡΟΣΚΛΗΤΗΡΙΑ ΓΑΜΟΥ ΚΑΙ ΒΑΠΤΙΣΗΣ   | 11/04/2000              | 6000806                 |
| <b>ΡΕΤΕΛΛΑΣ ΠΑΝΑΓΙΩΤΗΣ</b>  | ΠΡΟΣΚΛΗΤΗΡΙΑ ΓΑΜΟΥ ΚΑΙ ΒΑΠΤΙΣΗΣ   | 11/04/2000              | 6000806                 |
| <b>ΣΕΡΑΛ ΑΜΩΝΥΜΗ ΕΤΑΙΡΕΙΑ</b>   | ΚΟΥΤΙ ΣΥΣΚΕΥΑΣΙΑΣ ΕΞ ΟΙΟΥΔΗΠΟΤΕ ΥΛΙΚΟΥ  | 25/04/2000              | 6000820                 |
| <b>ΣΠΗΛΙΩΤΗ Γ. ΜΑΡΙΑ</b>  | ΜΠΟΥΚΑΛΙ ΜΕ ΧΡΩΜΑΤΙΣΤΟ ΦΩΤΙΣΤΙΚΟ ΠΑΡΑΦΙΝΕΛΑΙΟ ΠΑΝΩ ΣΕ ΑΝΑΓΛΥΦΗ ΠΑΡΑΣΤΑΣΗ  | 30/05/2000              | 6000848                 |
| <b>ΣΤΑΜΠΟΥΛΗΣ ΠΕΤΡΟΥ ΓΕΩΡΓΙΟΣ</b>   | ΟΜΠΡΕΛΛΑ ΨΑΘΙΝΗ ΑΠΟ ΚΑΛΑΜΙ ΒΑΛΤΟΔΗ ΚΑΙ ΣΑΖΙ-(ΠΑΠΥΡΟ)  | 05/05/2000              | 6000836                 |
| <b>ΤΡΙΚΑΛΙΑΡΗΣ ΙΩΑΚΕΙΜ</b>  | ΤΕΤΡΑΔΙΑ ΜΕ ΣΥΝΔΕΤΗΡΕΣ ΣΧΗΜΑΤΟΣ ΩΜΕΓΑ Ή ΜΕ ΚΛΑΣΣΙΚΟΥΣ ΣΥΝΔΕΤΗΡΕΣ  | 17/05/2000              | 6000841                 |
| <b>Χ. ΔΑΝΕΛΙΑΝ &amp; ΣΙΑ ΕΕ</b>   | ΧΡΥΣΑ ΚΟΣΜΗΜΑΤΑ ΑΠΟ ΛΕΥΚΟΧΡΥΣΟ 18Κ ΜΕ ΔΙΑΜΑΝΤΙΑ ΚΑΙ ΑΛΛΟΥΣ ΠΟΛΥΤΙΜΟΥΣ ΛΙΘΟΥΣ  | 4/04/2000               | 6000796                 |
| <b>Χ. ΔΑΝΕΛΙΑΝ &amp; ΣΙΑ ΕΕ</b>   | ΧΡΥΣΑ ΚΟΣΜΗΜΑΤΑ ΑΠΟ ΛΕΥΚΟΧΡΥΣΟ 18Κ ΜΕ ΔΙΑΜΑΝΤΙΑ ΚΑΙ ΑΛΛΟΥΣ ΠΟΛΥΤΙΜΟΥΣ ΛΙΘΟΥΣ  | 04/04/2000              | 6000797                 |



**ΜΕΡΟΣ Γ'  
ΑΝΑΝΕΩΣΕΙΣ**

---

ΟΥΔΕΜΙΑ

---

**ΜΕΡΟΣ Δ'  
ΜΕΤΑΒΟΛΕΣ**

---

ΟΥΔΕΜΙΑ

---

**ΜΕΡΟΣ Ε'  
ΕΚΠΤΩΣΕΙΣ - ΑΝΑΚΛΗΣΕΙΣ ΕΚΠΤΩΣΕΩΝ**

---

ΟΥΔΕΜΙΑ

---

**ΜΕΡΟΣ ΣΤ'  
ΑΚΥΡΩΣΕΙΣ**

---

ΟΥΔΕΜΙΑ

---

## ΣΥΝΔΡΟΜΕΣ ΓΙΑ ΤΟ ΕΔΒΙ

- Τέλος αγοράς Β' ΤΕΥΧΟΥΣ του Ειδικού Δελτίου Βιομηχανικής Ιδιοκτησίας "Σχέδια και Υποδείγματα" ανά αντίτυπο ..... δρχ. 1.500
- Συνδρομές εσωτερικού (για ένα έτος) ..... δρχ. 15.000
- Συνδρομές εξωτερικού (για ένα έτος) ..... δρχ. 30.000

(άρθρο 24, παρ. 4 & 5, Π.Δ. 259/1997)

ΣΗΜΕΙΩΣΗ: Σε περίπτωση ετήσιας συνδρομής και στα δύο τεύχη Α' και Β' του Ειδικού Δελτίου Βιομηχανικής Ιδιοκτησίας, παρέχεται έκπτωση 25% επί του συνόλου των οφειλόμενων τελών.

Κάθε ενδιαφερόμενος μπορεί να προμηθεύεται το ΕΔΒΙ ή να ζητήσει να γίνει συνδρομητής από τον:

Οργανισμό Βιομηχανικής Ιδιοκτησίας (ΟΒΙ)  
Παντανάσσης 5  
151 25 Παράδεισος Αμαρουσίου  
τηλ.: 6183500

## SUBSCRIPTIONS FOR THE INDUSTRIAL PROPERTY BULLETIN, VOLUME 2 "Designs"

- Purchase fee per copy ..... GRD 1.500
- Subscription: domestic (one year) ..... GRD 15.000
- Subscription: foreign (one year) ..... GRD 30.000

(art. 24, pars 4 & 5, P.D. 259/1997)

NOTE: Subscribers to both volumes A and B of the Industrial Property Bulletin on an annual basis are entitled to a 25% discount on the total amount of annual subscription.

For bulletin purchasing or subscription information, please contact:

Industrial Property Organisation (OBI)  
5 Pandanassis Str.  
151 25 Paradissos Amarousiou  
Athens - Greece  
tel.: (00301) 6183500









ISSN 1105 - 0012

7AS 7A