



ΟΡΓΑΝΙΣΜΟΣ
ΒΙΟΜΗΧΑΝΙΚΗΣ
ΙΔΙΟΚΤΗΣΙΑΣ

ΕΙΔΙΚΟ ΔΕΛΤΙΟ ΒΙΟΜΗΧΑΝΙΚΗΣ ΙΔΙΟΚΤΗΣΙΑΣ

ΤΕΥΧΟΣ Β'
ΣΧΕΔΙΑ ΚΑΙ ΥΠΟΔΕΙΓΜΑΤΑ



ΑΠΡΙΛΙΟΣ 2001



**ΟΡΓΑΝΙΣΜΟΣ
ΒΙΟΜΗΧΑΝΙΚΗΣ
ΙΔΙΟΚΤΗΣΙΑΣ**

Παντανάσσης 5
151 25 Παράδεισος Αμαρουσίου

ΤΕΛΕΦΑΞ: 6819231

ΤΗΛΕΦΩΝΑ:

ΓΕΝΙΚΕΣ ΠΛΗΡΟΦΟΡΙΕΣ: 6183500

ΚΑΤΑΘΕΣΕΙΣ: 6183593

ΤΕΛΗ: 6183594

ΕΞΕΤΑΣΤΕΣ: 6183595

ΛΟΓΙΣΤΗΡΙΟ: 6183596

ΝΟΜΙΚΑ ΘΕΜΑΤΑ: 6183597

ΤΕΧΝΙΚΗ ΠΛΗΡΟΦΟΡΗΣΗ: 6183598

ΔΗΜΟΣΙΕΣ ΣΧΕΣΕΙΣ: 6183599

Επιμέλεια - Έκδοση:

Οργανισμός Βιομηχανικής Ιδιοκτησίας (ΟΒΙ)

Εκτύπωση: Γραφικές Τέχνες ΛΥΧΝΟΣ Ε.Π.Ε.

Πλ. Θεάτρου 24 - 105 52 Αθήνα - τηλ. 3214766

© Οργανισμός Βιομηχανικής Ιδιοκτησίας (ΟΒΙ)
31 ΜΑΪΟΥ 2001

ISSN 1105 - 0012



**INDUSTRIAL
PROPERTY
ORGANISATION**

5 Pandanassis Str.,
GR 151 25, Paradissos Amaroussiou Athens, Greece

TELEFAX: 6819231

TELEPHONES:

GENERAL INFORMATION: (00301) 6183500

RECEIVING OFFICE: (00301) 6183593

FEES: (00301) 6183594

EXAMINERS: (00301) 6183595

ACCOUNTS OFFICE: (00301) 6183596

LEGAL MATTERS: (00301) 6183597

TECHNICAL INFORMATION: (00301) 6183598

PUBLIC RELATIONS: (00301) 6183599

Editor - Publisher:

Industrial Property Organisation (OBI)

Printed by: Graphic Arts LICHNOS LTD.

24, Pl. Theatrou - 105 52 Athens - tel. 3214766

© Industrial Property Organisation (OBI)
May 31; 2001

ΕΙΣΑΓΩΓΙΚΟ ΣΗΜΕΙΩΜΑ

Το Ειδικό Δελτίο Βιομηχανικής Ιδιοκτησίας αποτελείται από 2 διαφορετικά τεύχη:

Το ΤΕΥΧΟΣ Α' στο οποίο δημοσιεύονται σε μηνιαία βάση οι Ευρεσιτεχνίες που προστατεύονται στην Ελλάδα και

Το ΤΕΥΧΟΣ Β' στο οποίο δημοσιεύονται αντίστοιχα, σε μηνιαία βάση, τα Σχέδια και Υποδείγματα που προστατεύονται στην Ελλάδα με αποκλειστικά δικαιώματα εκμετάλλευσης.

Τα δύο αυτά τεύχη, ενώ αποτελούν μέρη ενός ενιαίου Δελτίου, λειτουργούν και διατίθενται σαν ξεχωριστές εκδόσεις, ακολουθώντας ως προς το περιεχόμενό τους τις επιταγές της σχετικής ισχύουσας νομοθεσίας.

ΠΕΡΙΕΧΟΜΕΝΑ

ΑΠΡΙΛΙΟΣ 2001

	Σελ
Ανάλυση κωδικών αριθμών	5
Συντμήσεις	5
ΜΕΡΟΣ Α΄ ΚΑΤΑΧΩΡΗΜΕΝΕΣ ΑΙΤΗΣΕΙΣ ΣΧΕΔΙΩΝ ΚΑΙ ΥΠΟΔΕΙΓΜΑΤΩΝ	
– Αιτήσεις Σχεδίων και Υποδειγμάτων	7
– Ευρετήριο αιτήσεων σύμφωνα με την αλφαβητική σειρά των καταθετών	87
ΜΕΡΟΣ Β΄ ΧΟΡΗΓΗΣΕΙΣ ΠΙΣΤΟΠΟΙΗΤΙΚΩΝ ΚΑΤΑΧΩΡΗΣΗΣ ΣΧΕΔΙΩΝ ΚΑΙ ΥΠΟΔΕΙΓΜΑΤΩΝ	89
ΜΕΡΟΣ Γ΄ ΑΝΑΝΕΩΣΕΙΣ	89
ΜΕΡΟΣ Δ΄ ΜΕΤΑΒΟΛΕΣ	89
ΜΕΡΟΣ Ε΄ ΕΚΠΤΩΣΕΙΣ - ΑΝΑΚΛΗΣΕΙΣ ΕΚΠΤΩΣΕΩΝ	89
ΜΕΡΟΣ ΣΤ΄ ΑΚΥΡΩΣΕΙΣ	89
– Συνδρομές	90

CONTENTS

APRIL 2001

	Page
Inid codes	5
Abbreviations	5
PART A REGISTERED DESIGN APPLICATIONS	
– Design Applications	7
– Design Application Index in alphabetical order of the applicant	87
PART B GRANTS OF DESIGN REGISTRATION CERTIFICATES	89
PART C RENEWALS	89
PART D MODIFICATIONS	89
PART E FORFEITURES - REVOCATION OF FORFEITURES	89
PART F ANNULMENTS	89
– Subscriptions	90

ΚΩΔΙΚΟΙ ΑΡΙΘΜΟΙ	INID CODES
(15) Ημερομηνία καταχώρησης	(15) Registration date
(17) Ημερομηνία λήξης 1ης πενταετίας ή ανανέωσης προστασίας σε επόμενη πενταετία	(17) Date of expiration of the 1st five-year period, or renewal for further five-year periods
(21) Αριθμός Αίτησης Σχεδίου ή Υποδείγματος	(21) Design application number
(28) Αριθμός Σχεδίων /Υποδειγμάτων	(28) Number of designs
(30) Συμβατικές προτεραιότητες	(30) Priority
(45) Ημερομηνία λήξης αναβολής δημοσίευσης	(45) Date of expiration of deferment
(51) Διεθνής Ταξινόμηση	(51) Class and subclass of the Locarno Classification
(54) Προσδιορισμός αντικειμένου	(54) Designation of articles
(71) Καταθέτης	(71) Applicant
(72) Δημιουργός	(72) Creator
(73) Δικαιούχος	(73) Owner
(74) Πληρεξούσιος	(74) Attorney
(74) Αντίκλητος	(74) Representative

ΣΥΝΤΜΗΣΕΙΣ

OBI: Οργανισμός Βιομηχανικής Ιδιοκτησίας
ΕΔΒΙ: Ειδικό Δελτίο Βιομηχανικής Ιδιοκτησίας
Δ.Σ.: Διοικητικό Συμβούλιο
ΣΧ. ή ΥΠ.: Σχέδιο ή Υπόδειγμα
ΚΑΤ/ΡΗΣΗ: Καταχώρηση
ΑΡ.ΑΙΤ.: Αριθμός αίτησης
ΑΝΤ/ΜΕΝΟΥ: Αντικειμένου

ΜΕΡΟΣ Α΄
ΚΑΤΑΧΩΡΗΜΕΝΕΣ ΑΙΤΗΣΕΙΣ ΣΧΕΔΙΩΝ ΚΑΙ ΥΠΟΔΕΙΓΜΑΤΩΝ

ΑΙΤΗΣΕΙΣ ΣΧΕΔΙΩΝ ΚΑΙ ΥΠΟΔΕΙΓΜΑΤΩΝ

- (21) Αρ. Αίτησης Σχ. ή Υπ.: 20000600287
(15) Ημερ. Καταχώρησης: 03/11/2000
(17) Ημερ. Λήξης 1ης πενταετίας: 03/11/2005
(71) Καταθέτης(ες): THE PROCTER & GAMBLE COMPANY
One Procter & Gamble Plaza, CINCINNATI,
OHIO, 45202, USA
(30) Συμβ. Προτεραιότητα(ες): 2092579/03-05-00/GB
(72) Δημιουργός(οι): RICHARDSON JAMES SAMUEL
(74) Πληρεξούσιος: ΚΙΛΙΜΙΡΗΣ ΑΝΑΣΤΑΣΙΟΣ, Δικηγόρος
Χατζηγιάννη Μέξη 7 ΑΘΗΝΑ 115 28
(74) Αντίκλητος: ΚΙΛΙΜΙΡΗ-ΠΑΤΡΙΝΟΥ ΑΝΝΑ, Δικηγόρος
Χατζηγιάννη Μέξη 7 ΑΘΗΝΑ 115 28
(28) Αριθμός Σχεδίων/Υποδειγμάτων: 1
(51) Διεθνής Ταξινόμηση: 09-07
(54) Προσδιορισμός αντικειμένου:
ΣΥΓΚΡΟΤΗΜΑ ΑΚΡΟΦΥΣΙΩΝ

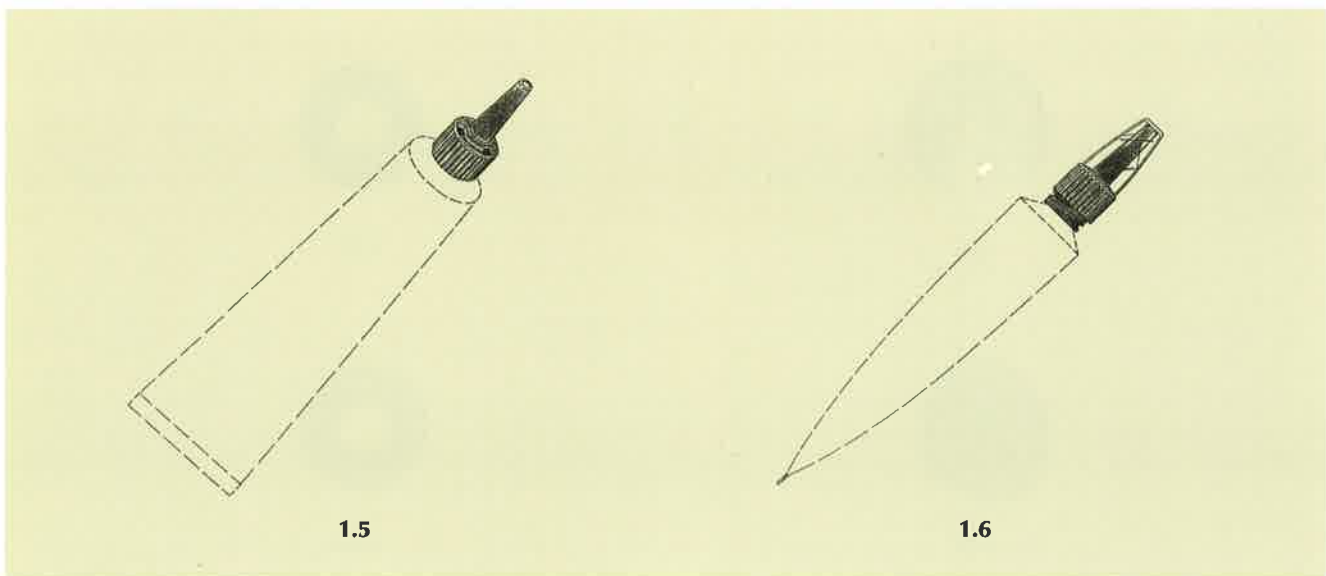
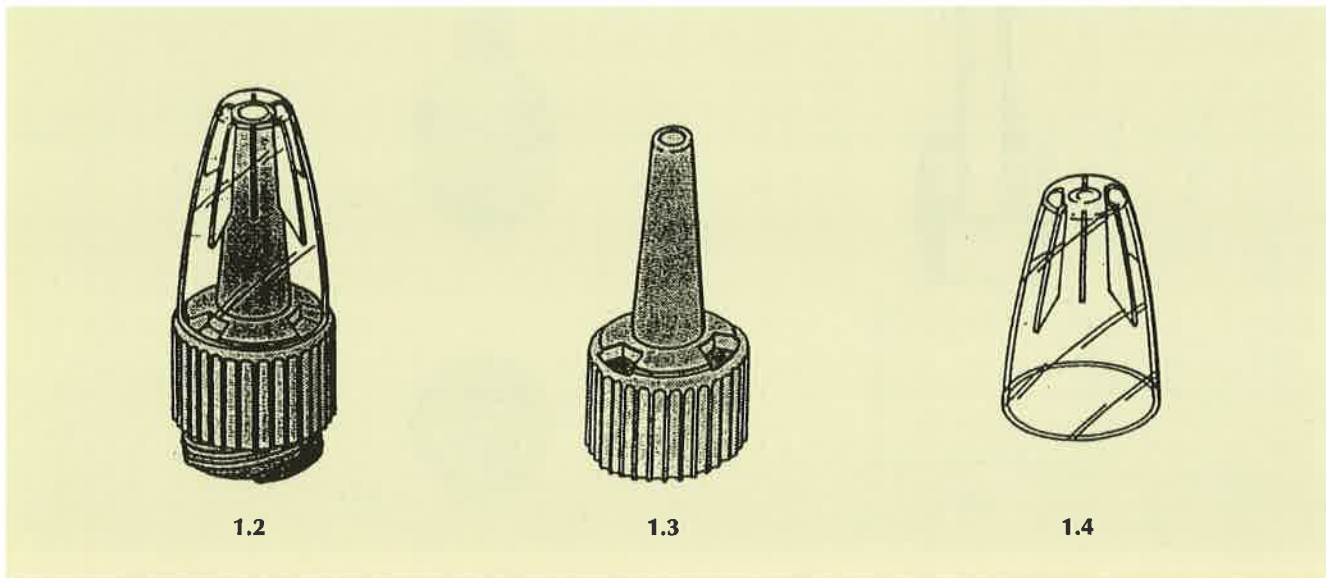
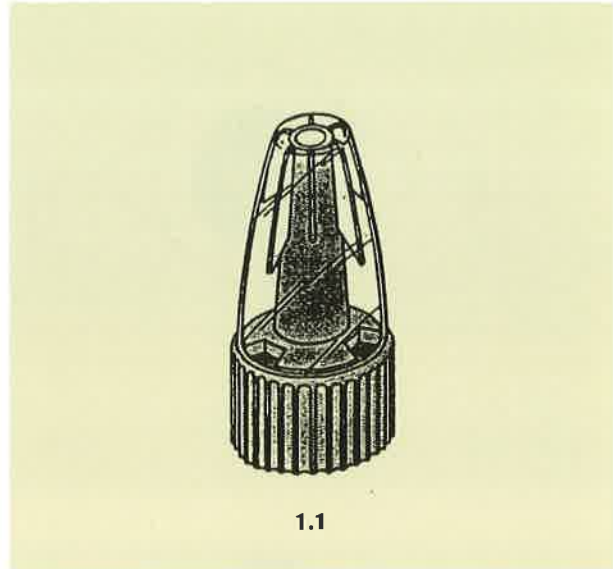

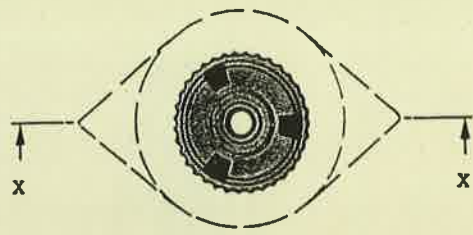

1.7

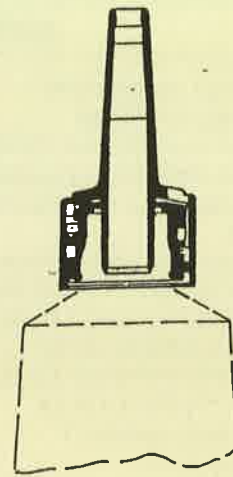

1.8

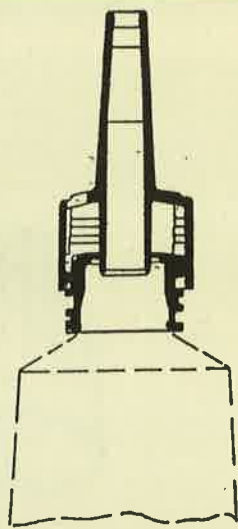

1.9

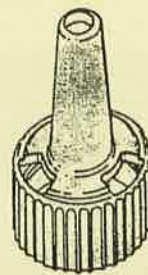

1.10



1.11



1.12



1.14



1.13



1.15

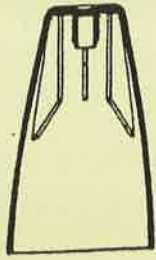

1.16

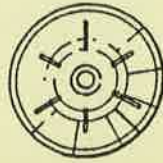

1.17

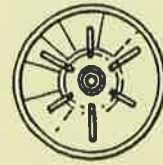

1.18

- (21) Αρ. Αίτησης Σχ. ή Υπ.: 20000600290
(15) Ημερ. Καταχώρησης: 08/11/2000
(17) Ημερ. Λήξης 1ης πενταετίας: 08/11/2005
(71) Καταθέτης(ες): KIMBERLY-CLARK WORLDWIDE, INC.
401 North Lake Street, NEENAH, WISCONSIN, 54956, USA
(30) Συμβ. Προτεραιότητα(ες): 29-123760/24-05-00/US
(72) Δημιουργός(οι): TRAMONTINA PAUL F.
(74) Πληρεξούσιος: ΑΘΑΝΑΣΙΑΔΟΥ ΜΑΡΙΑ, Δικηγόρος
Κουμπάρη 2 ΑΘΗΝΑ 106 74
(74) Αντίκλητος: ΠΑΠΑΚΩΝΣΤΑΝΤΙΝΟΥ ΕΛΕΝΗ, Δικηγόρος
Κουμπάρη 2 ΑΘΗΝΑ 106 74
(28) Αριθμός Σχεδίων/Υποδειγμάτων: 3
(51) Διεθνής Ταξινόμηση: 09-03
(54) Προσδιορισμός αντικειμένου:
ΘΗΚΗ ΔΙΑΝΟΜΗΣ ΧΑΡΤΟΠΕΤΣΕΤΩΝ ΓΕΝΙΚΗΣ ΧΡΗΣΕΩΣ

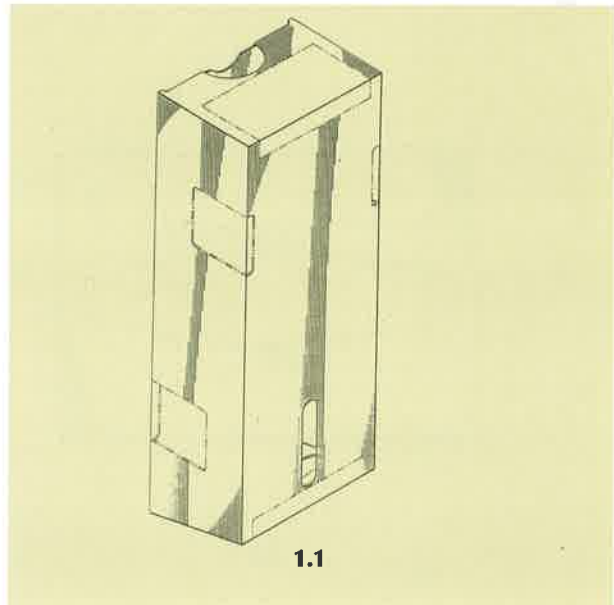

1.1



1.2



1.3

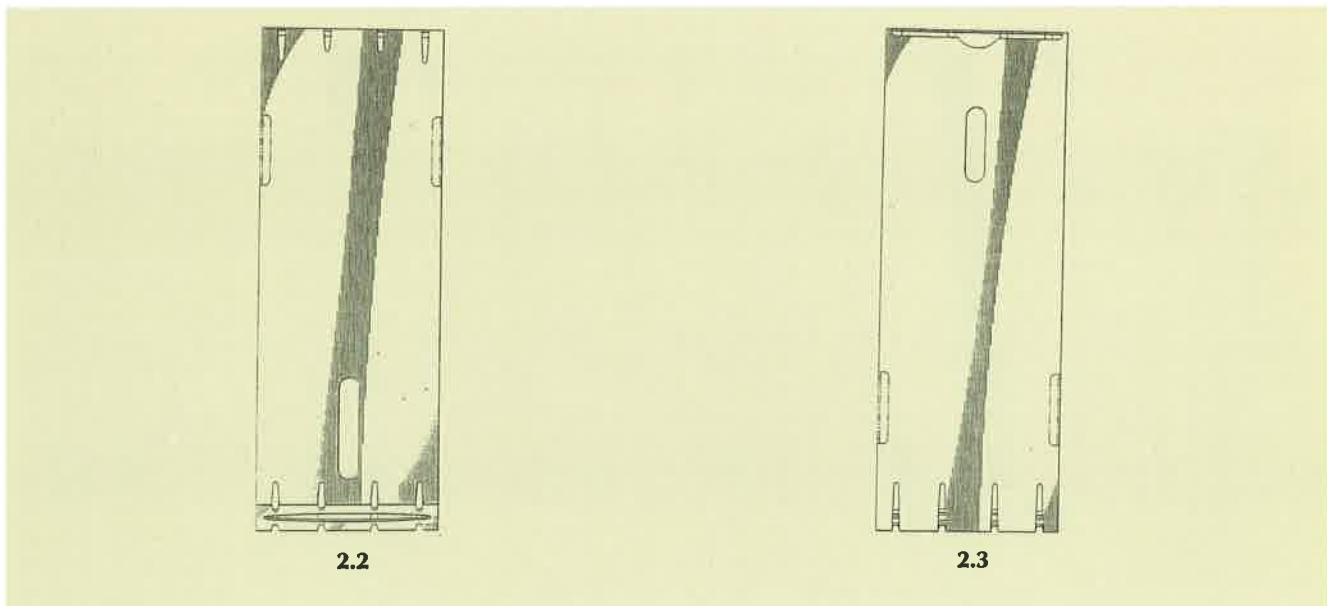
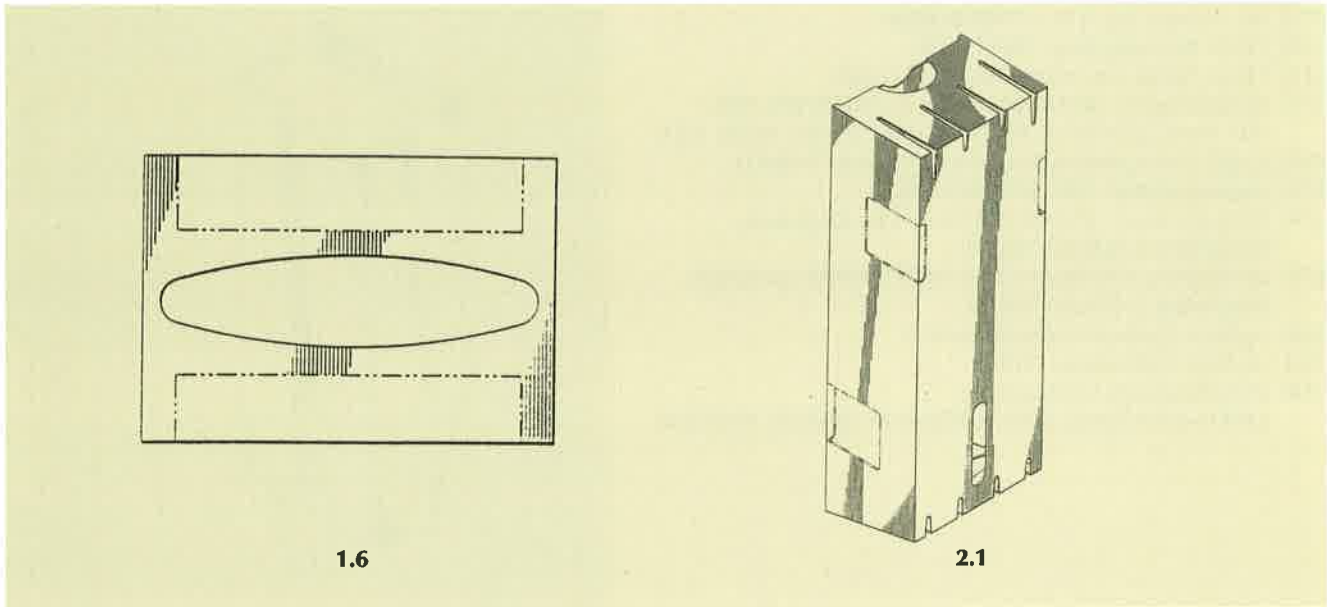
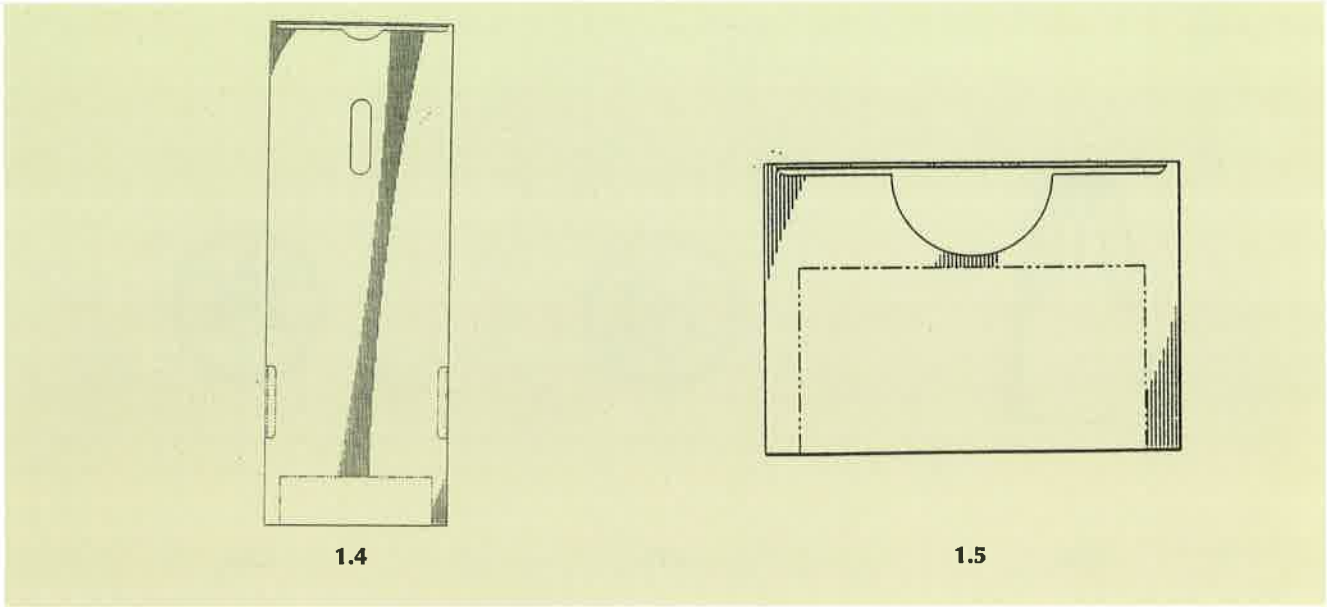

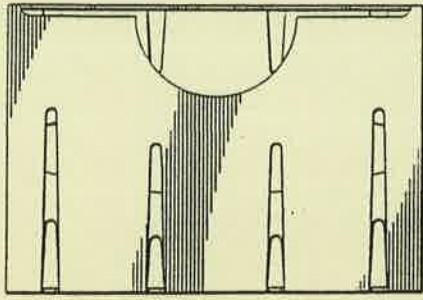

2.4

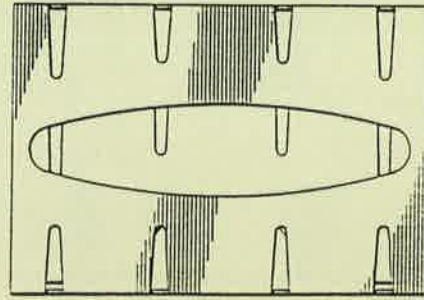

2.5

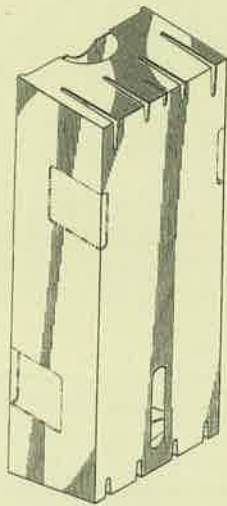

3.1

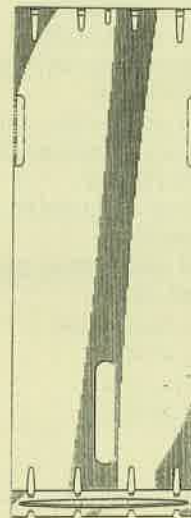

3.2

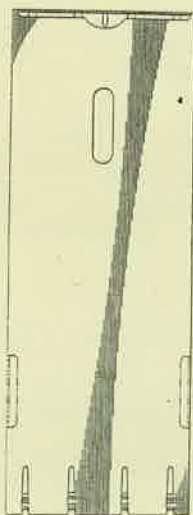

3.3

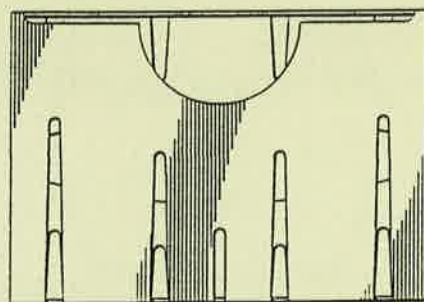

3.4

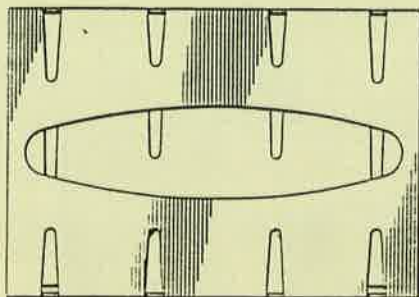

3.5

- (21) Αρ. Αίτησης Σχ. ή Υπ.: 20000600291
 (15) Ημερ. Καταχώρησης: 09/11/2000
 (17) Ημερ. Λήξης 1ης πενταετίας: 09/11/2005
 (71) Καταθέτης(ες): ΟΤΤΟ ΚΟΧ
 Eschenriederstr. 47, GROBENZELL, D-82194, GERMANY
 (30) Συμβ. Προτεραιότητα(ες): 40004670.9/08-05-00/DE
 (72) Δημιουργός(οι): ΟΤΤΟ ΚΟΧ
 (74) Πληρεξούσιος: ΣΙΩΤΟΥ ΑΙΚΑΤΕΡΙΝΗ, Δικηγόρος
 Ζαΐμη 28 ΑΘΗΝΑ 106 83
 (74) Αντίκλητος: ΣΙΩΤΟΥ ΑΙΚΑΤΕΡΙΝΗ, Δικηγόρος
 Ζαΐμη 28 ΑΘΗΝΑ 106 83
 (28) Αριθμός Σχεδίων/Υποδειγμάτων: 1
 (51) Διεθνής Ταξινόμηση: 07-02
 (54) Προσδιορισμός αντικειμένου:
 ΣΥΣΚΕΥΗ ΒΡΑΣΜΟΥ ΑΥΓΟΥ

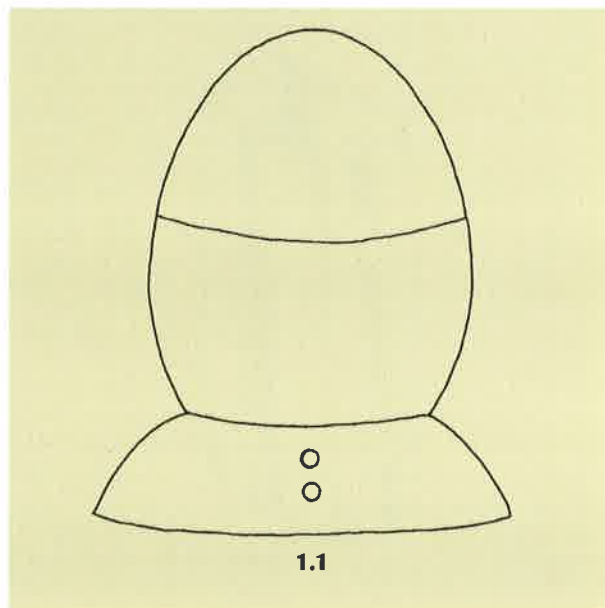

1.1

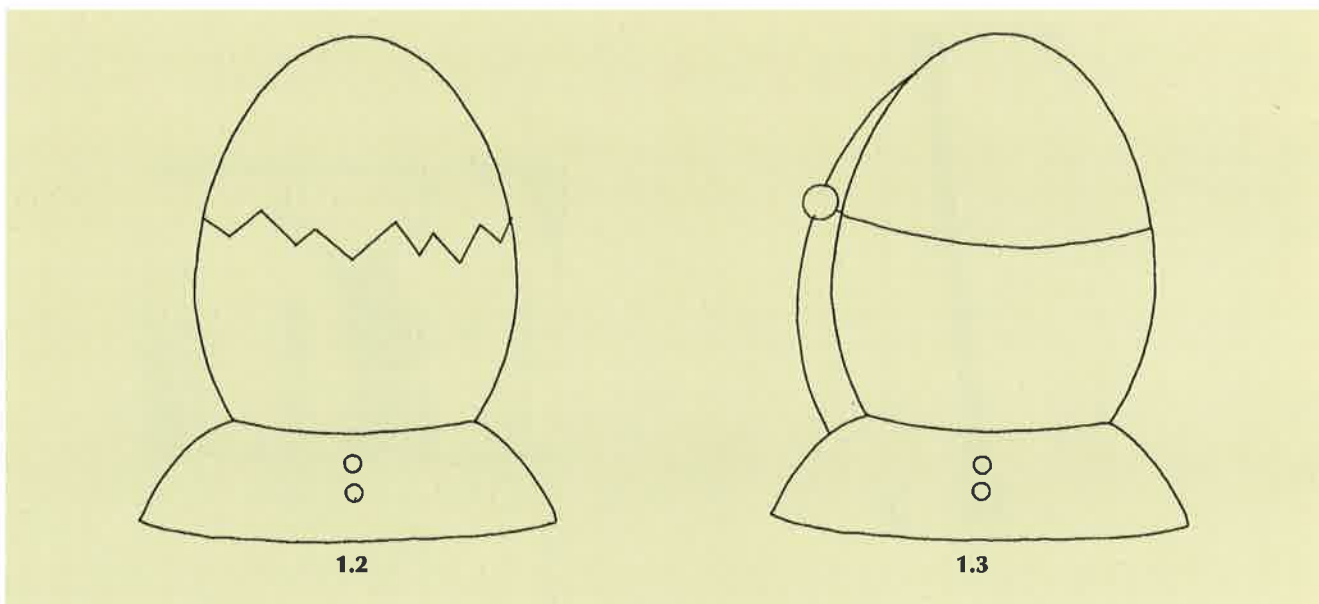

1.2

1.3

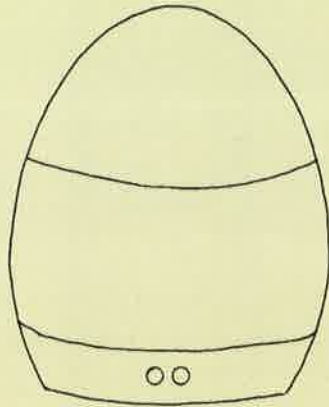

1.4

- (21) Αρ. Αίτησης Σχ. ή Υπ.: 20000600292
- (15) Ημερ. Καταχώρησης: 09/11/2000
- (17) Ημερ. Λήξης 1ης πενταετίας: 09/11/2005
- (71) Καταθέτης(ες): ΚΑΡΑΓΕΩΡΓΙΟΥ ΝΙΚΟΛΑΟΣ
Οδός Χατζοπούλου, ΛΥΒΗΣΙ ΝΕΑΣ ΜΑΚΡΗΣ,
ΑΤΤΙΚΗ, 190 05, ΕΛΛΑΣ
- (30) Συμβ. Προτεραιότητα(ες): -
- (72) Δημιουργός(οι): ΚΑΡΑΓΕΩΡΓΙΟΥ ΝΙΚΟΛΑΟΣ
- (74) Πληρεξούσιος: -
- (74) Αντίκλητος: ΚΑΡΑΓΕΩΡΓΙΟΥ ΜΑΡΙΑ
Οδός Χατζοπούλου, ΛΥΒΗΣΙ ΝΕΑΣ ΜΑΚΡΗΣ ΑΤΤΙΚΗ 190 05
- (28) Αριθμός Σχεδίων/Υποδειγμάτων: 2
- (51) Διεθνής Ταξινόμηση: 11-01
- (54) Προσδιορισμός αντικειμένου:
ΚΟΣΜΗΜΑ, ΣΤΑΥΡΟΣ



1



2

- (21) Αρ. Αίτησης Σχ. ή Υπ.: 20000600293
 (15) Ημερ. Καταχώρησης: 14/11/2000
 (17) Ημερ. Λήξης 1ης πενταετίας: 14/11/2005
 (71) Καταθέτης(ες): RECOT, INC.
 5000 Hopyard Road, Suite 460, PLEASANTON,
 CALIFORNIA, 94588, USA
 (30) Συμβ. Προτεραιότητα(ες): 29-123407/16-05-00/US
 (72) Δημιουργός(οι): 1. BEZEK EDWARD ANTHONY
 2. BIERSCHEK PATRICK JOSEPH
 3. CROFT ROBERT JOHN
 4. MICHAELS JOHN JOSEPH
 5. WARNER JIM FRANCES
 (74) Πληρεξούσιος: ΠΕΤΡΟΓΛΟΥ ΙΩΑΝΝΗΣ, Δικηγόρος
 Βησσαρίωνος 3 ΑΘΗΝΑ 106 72
 (74) Αντίκλητος: ΜΑΛΑΜΗ ΕΙΡΗΝΗ-ΑΛΚΗΣΤΙΣ, Δικηγόρος
 Σκουφά 52 ΑΘΗΝΑ 106 72
 (28) Αριθμός Σχεδίων/Υποδειγμάτων: 1
 (51) Διεθνής Ταξινόμηση: 09-03
 (54) Προσδιορισμός αντικειμένου:
 ΔΟΧΕΙΟ ΑΝΑΛΩΣΙΜΩΝ ΠΡΟΪΟΝΤΩΝ

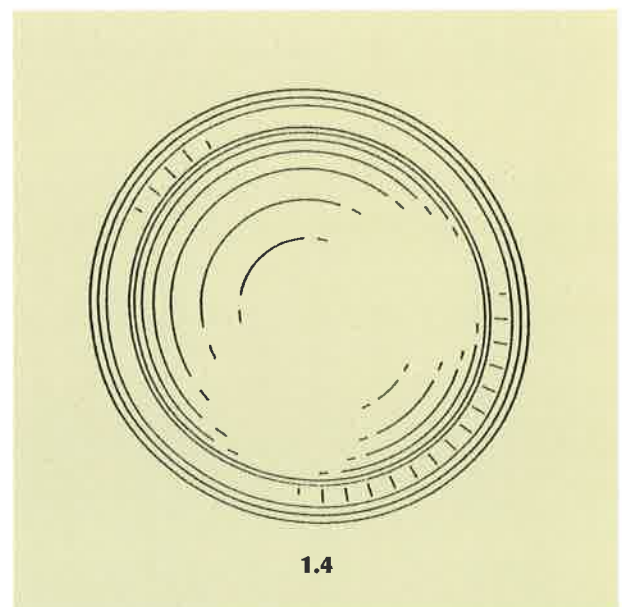
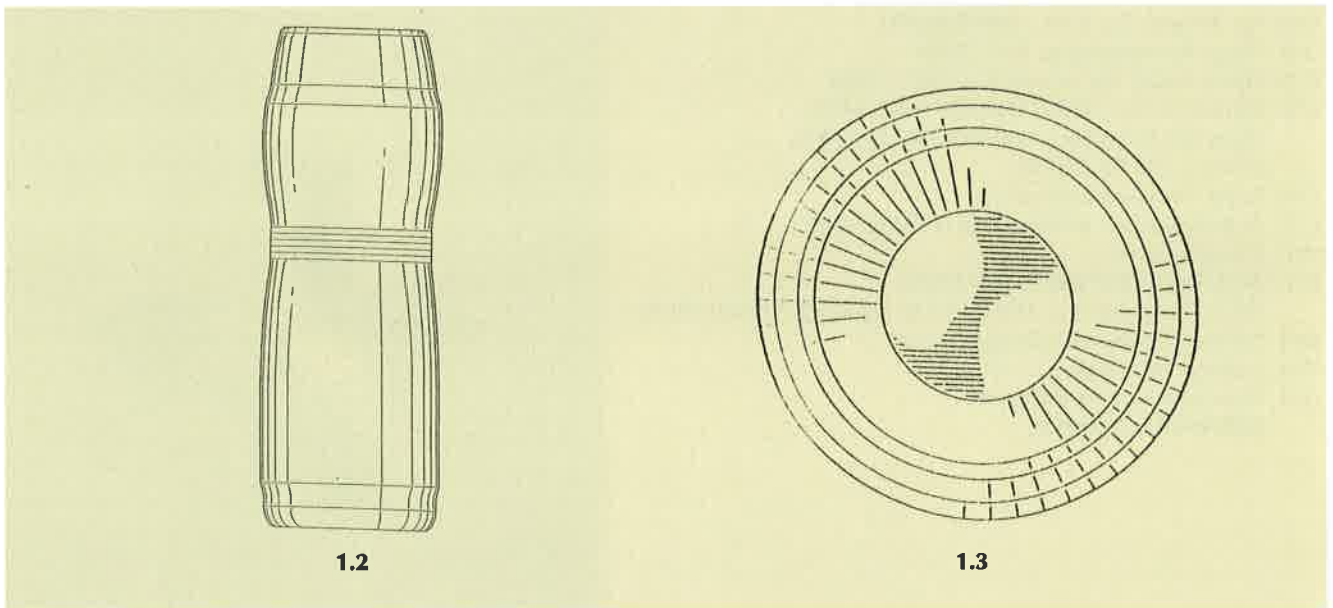
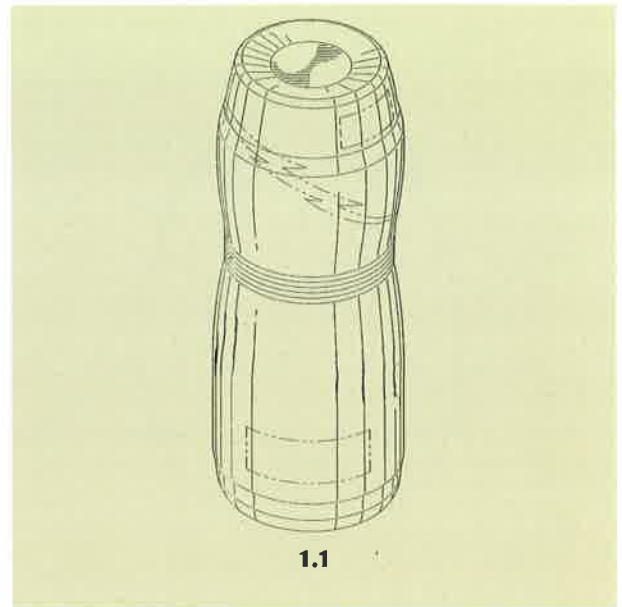

- (21) Αρ. Αίτησης Σχ. ή Υπ.: 20000600294
 (15) Ημερ. Καταχώρησης: 14/11/2000
 (17) Ημερ. Λήξης 1ης πενταετίας: 14/11/2005
 (71) Καταθέτης(ες): RECOT, INC.
 5000 Hopyard Road, Suite 460, PLEASANTON,
 CALIFORNIA, 94588, USA
 (30) Συμβ. Προτεραιότητα(ες): 29-123406/16-05-00/US
 (72) Δημιουργός(οι): 1. BEZEK EDWARD ANTHONY
 2. BIRSCHENK PATRICK JOSEPH
 3. CROFT ROBERT JOHN
 4. MICHAELS JOHN JOSEPH
 5. WARNER JIM FRANCES
 (74) Πληρεξούσιος: ΠΕΤΡΟΓΛΟΥ ΙΩΑΝΝΗΣ, Δικηγόρος
 Βησσαρίωνος 3 ΑΘΗΝΑ 106 72
 (74) Αντίκλητος: ΜΑΛΑΜΗ ΕΙΡΗΝΗ-ΑΛΚΗΣΤΙΣ, Δικηγόρος
 Σκουφά 52 ΑΘΗΝΑ 106 72
 (28) Αριθμός Σχεδίων/Υποδειγμάτων: 1
 (51) Διεθνής Ταξινόμηση: 09-03
 (54) Προσδιορισμός αντικειμένου:
 ΔΟΧΕΙΟ ΑΝΑΛΩΣΙΜΩΝ ΠΡΟΙΟΝΤΩΝ ΜΕ ΑΠΟΣΠΩΜΕΝΟ
 ΚΑΠΑΚΙ

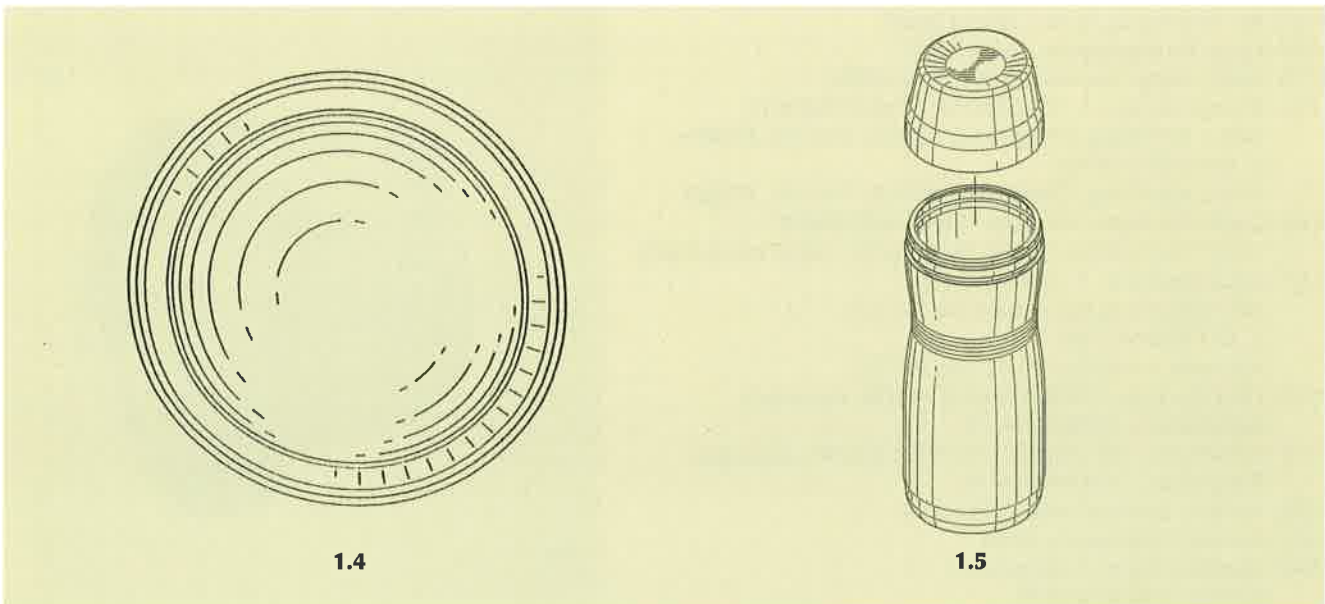
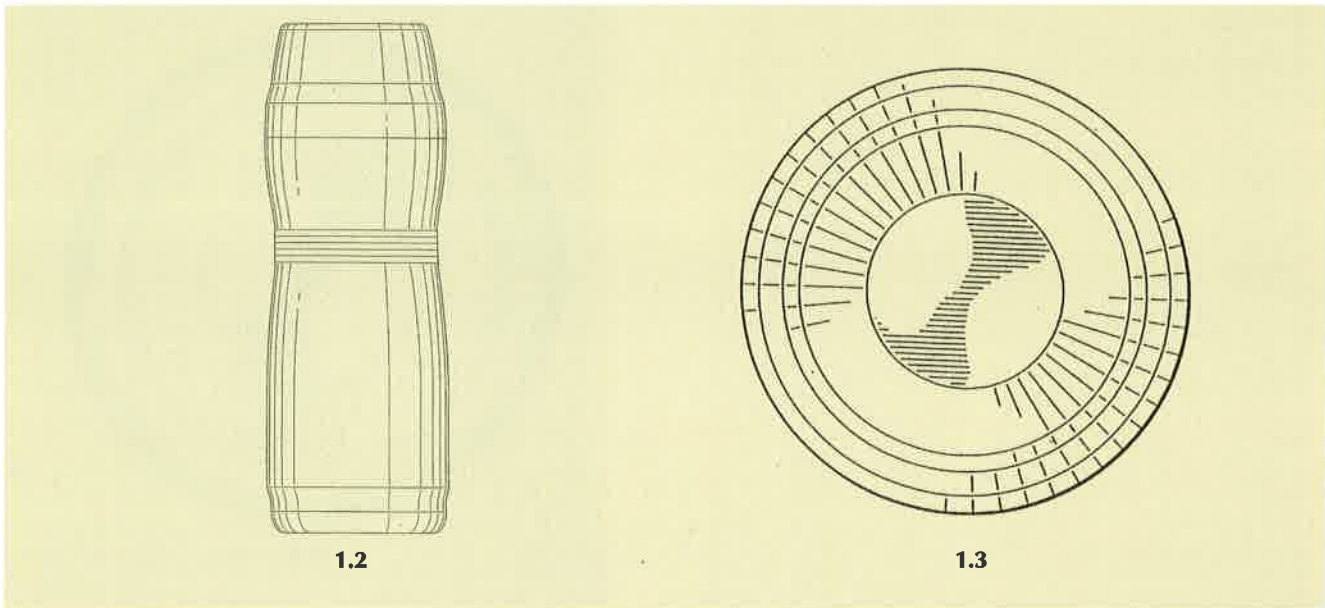
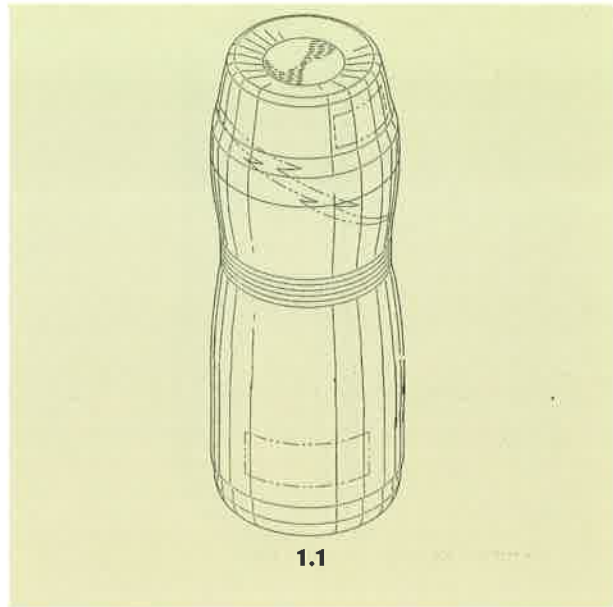

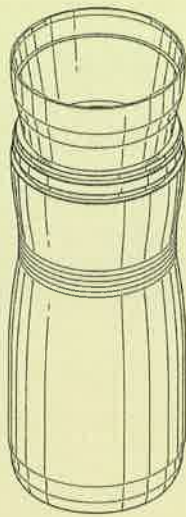

1.6

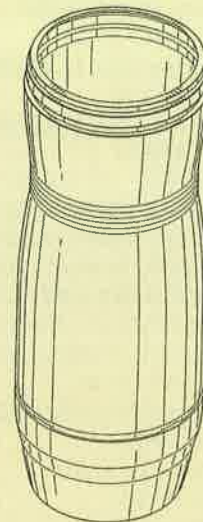

1.7

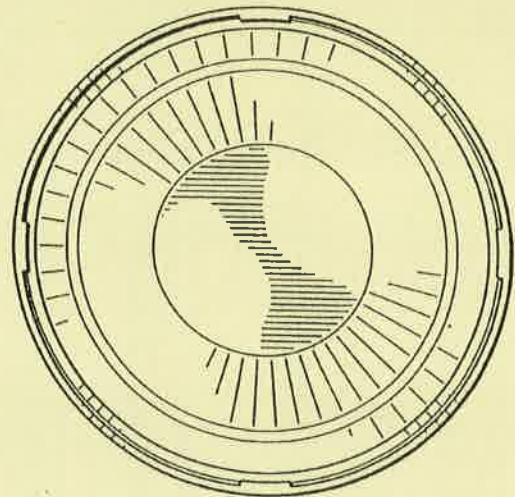

1.8

- (21) Αρ. Αίτησης Σχ. ή Υπ.: 20000600295
(15) Ημερ. Καταχώρησης: 15/11/2000
(17) Ημερ. Λήξης 1ης πενταετίας: 15/11/2005
(71) Καταθέτης(ες): 1. HYUNDAI MOTOR COMPANY
140-2, Kye-Dong, Chongro-Ku, SEOUL, 110-793, KOREA
2. HYUNDAI MOBIS
140-2, Kye-Dong, Chongro-Ku, SEOUL, 110-793, KOREA
(30) Συμβ. Προτεραιότητα(ες): 12889/18-05-00/KR,
12891/18-05-00/KR, 12994/19-05-00/KR, 12987/19-05-00/KR
(72) Δημιουργός(οι): 1. KANG JIN HO
(ως προς τα σχέδια 2.1-2.6 και 3.1-3.7)
2. OH YOUNG SUB
(ως προς τα σχέδια 1.1-1.7 και 4.1-4.6)
(74) Πληρεξούσιος: ΑΘΑΝΑΣΙΑΔΟΥ ΜΑΡΙΑ, Δικηγόρος
Κουμπάρη 2 ΑΘΗΝΑ 106 74
(74) Αντίκλητος: ΠΑΠΑΚΩΝΣΤΑΝΤΙΝΟΥ ΕΛΕΝΗ, Δικηγόρος
Κουμπάρη 2 ΑΘΗΝΑ 106 74
(28) Αριθμός Σχεδίων/Υποδειγμάτων: 4
(51) Διεθνής Ταξινόμηση: 26-06
(54) Προσδιορισμός αντικειμένου:
ΦΑΝΟΙ ΑΥΤΟΚΙΝΗΤΩΝ



1.1

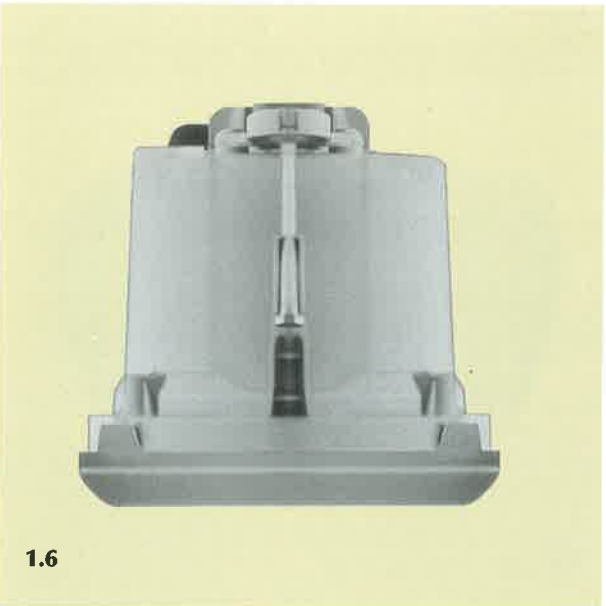
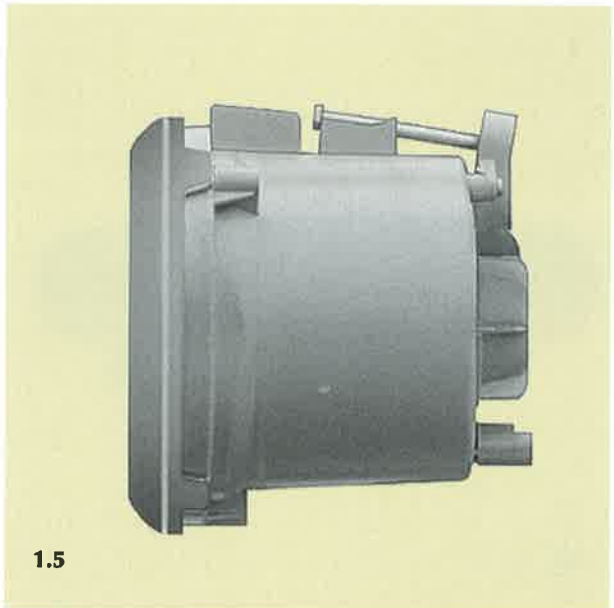
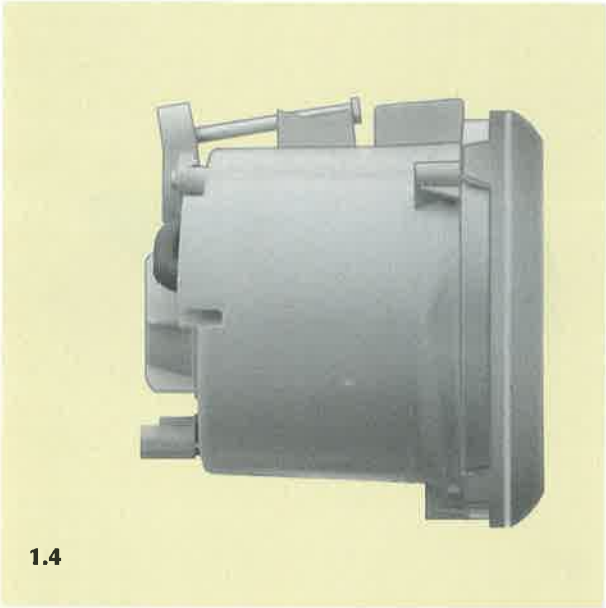
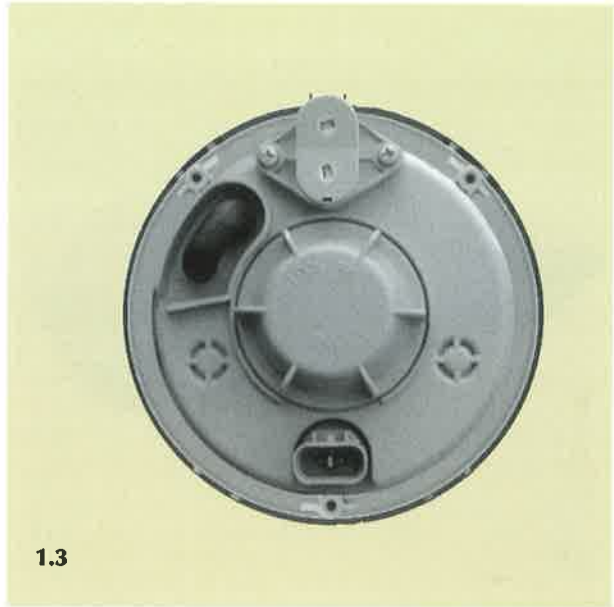
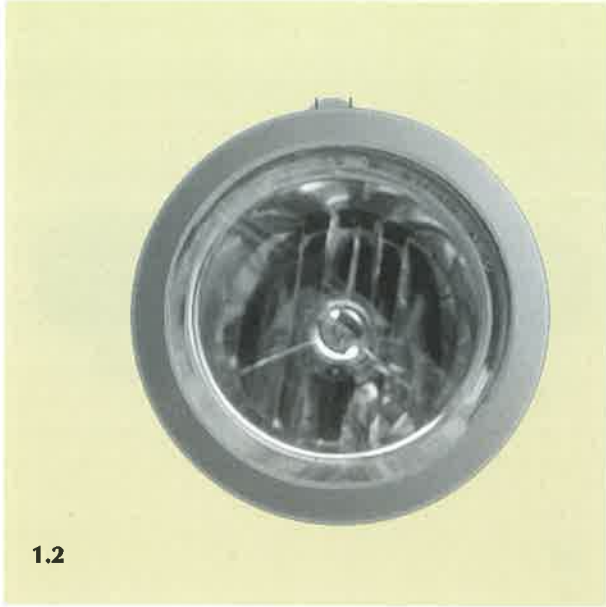

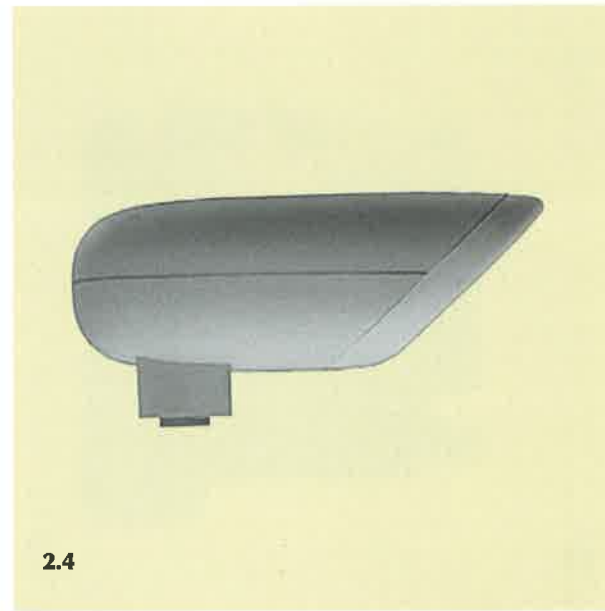

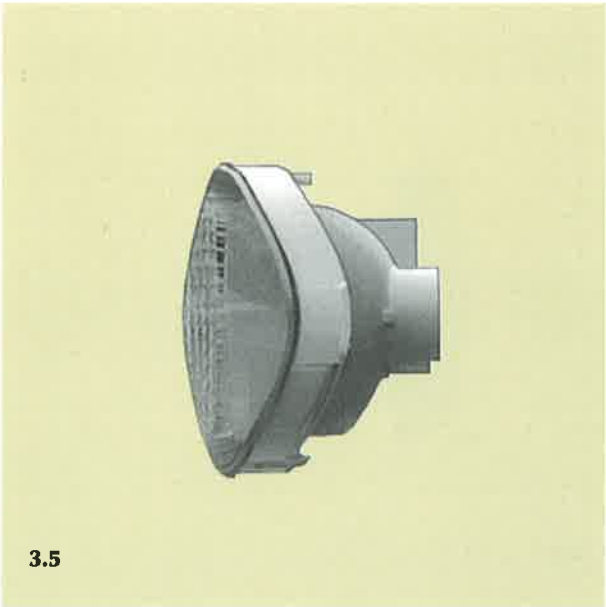
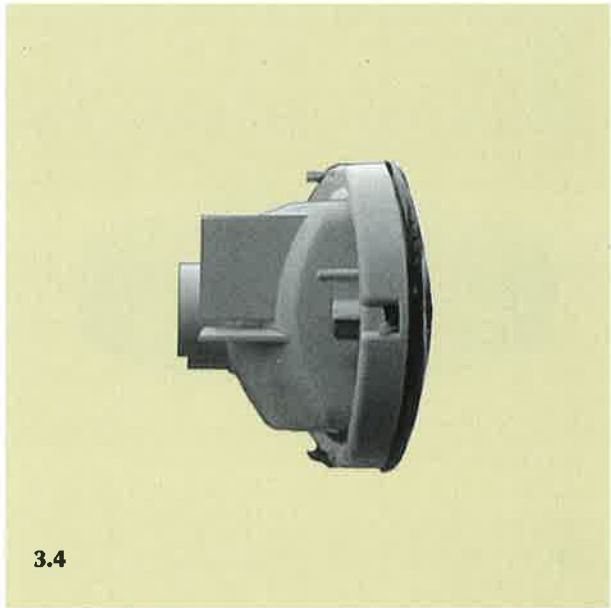
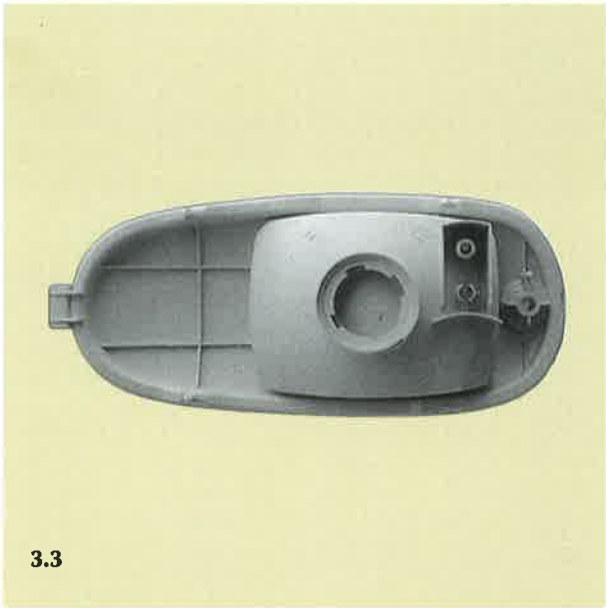
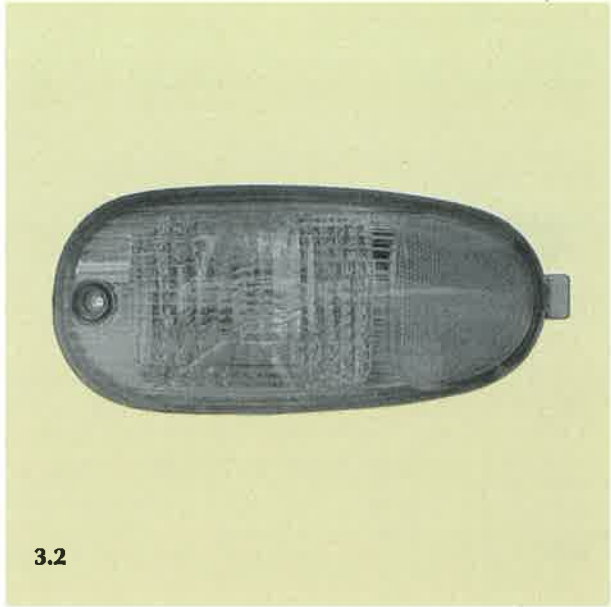

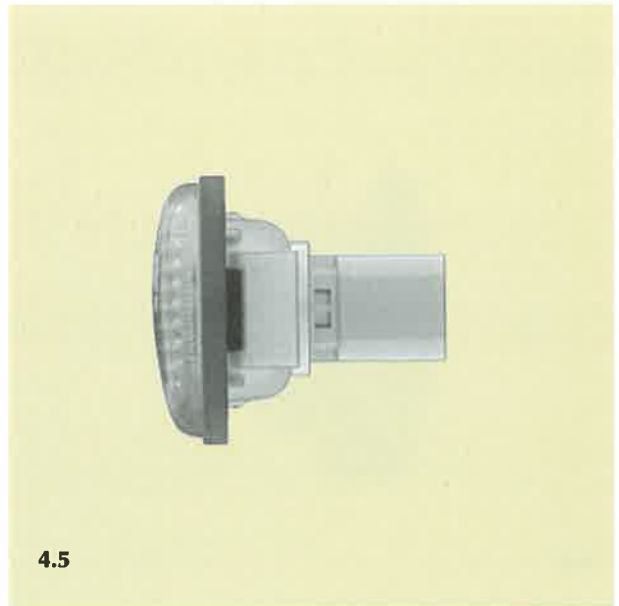
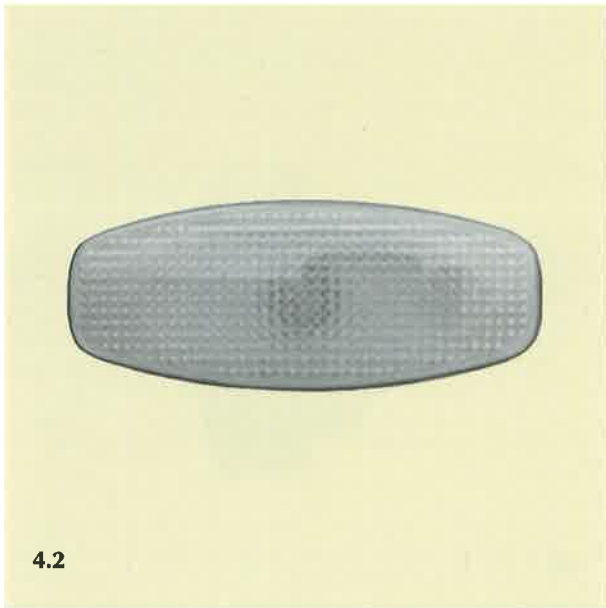



4.6

- (21) Αρ. Αίτησης Σχ. ή Υπ.: 20000600296
 (15) Ημερ. Καταχώρησης: 15/11/2000
 (17) Ημερ. Λήξης 1ης πενταετίας: 15/11/2005
 (71) Καταθέτης(ες): 1. HYUNDAI MOTOR COMPANY
 140-2, Kye-Dong, Chongro-Ku, SEOUL, 110-793, KOREA
 2. HYUNDAI MOBIS
 140-2, Kye-Dong, Chongro-Ku, SEOUL, 110-793, KOREA
 (30) Συμβ. Προτεραιότητα(ες): -
 (72) Δημιουργός(οι):
 1. KIM YOUNG JIN (ως προς τα σχέδια 4.1-4.7)
 2. LEE JEONG HO (ως προς τα σχέδια 2.1-2.7)
 3. LEE JOONG HOON (ως προς τα σχέδια 1.1-1.7)
 4. PARK JONG HO (ως προς τα σχέδια 3.1-3.7 και 7.1-7.7)
 5. SHIN MYUNG SUB (ως προς τα σχέδια 5.1-5.7)
 6. WEE SEONG KAE (ως προς τα σχέδια 6.1-6.7)
 (74) Πληρεξούσιος: ΑΘΑΝΑΣΙΑΔΟΥ ΜΑΡΙΑ, Δικηγόρος
 Κουμπάρη 2 ΑΘΗΝΑ 106 74
 (74) Αντίκλητος: ΠΑΠΑΚΩΝΣΤΑΝΤΙΝΟΥ ΕΛΕΝΗ, Δικηγόρος
 Κουμπάρη 2 ΑΘΗΝΑ 106 74
 (28) Αριθμός Σχεδίων/Υποδειγμάτων: 7
 (51) Διεθνής Ταξινόμηση: 12-16
 (54) Προσδιορισμός αντικειμένου:
 ΑΝΤΑΛΛΑΚΤΙΚΑ ΑΥΤΟΚΙΝΗΤΩΝ



1.1

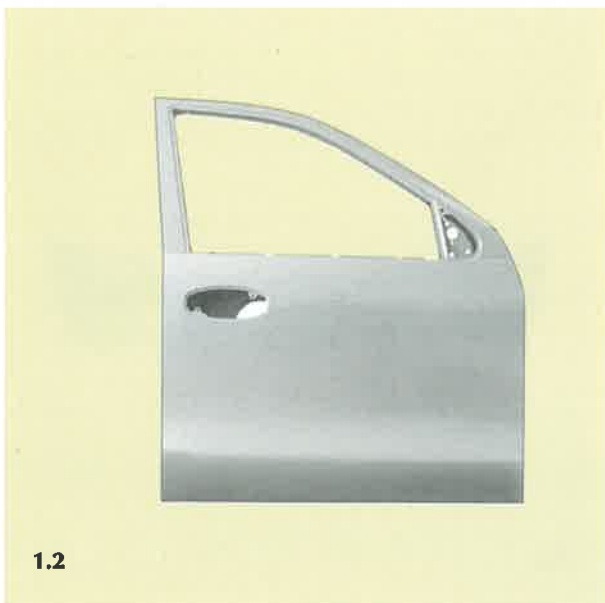

1.2

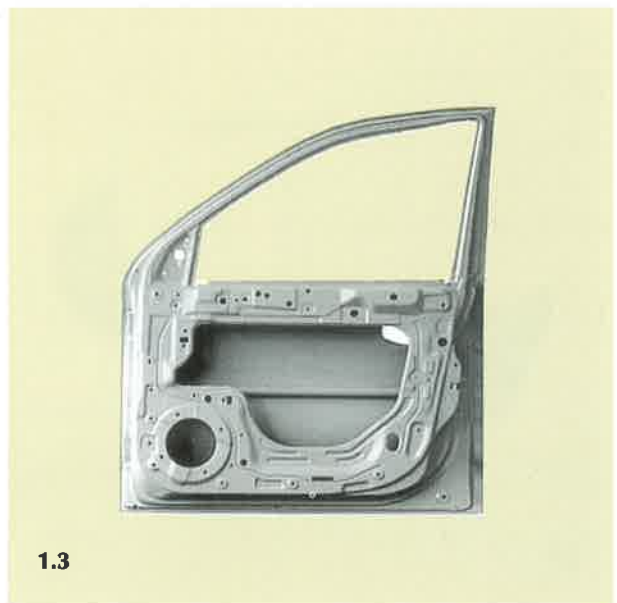

1.3

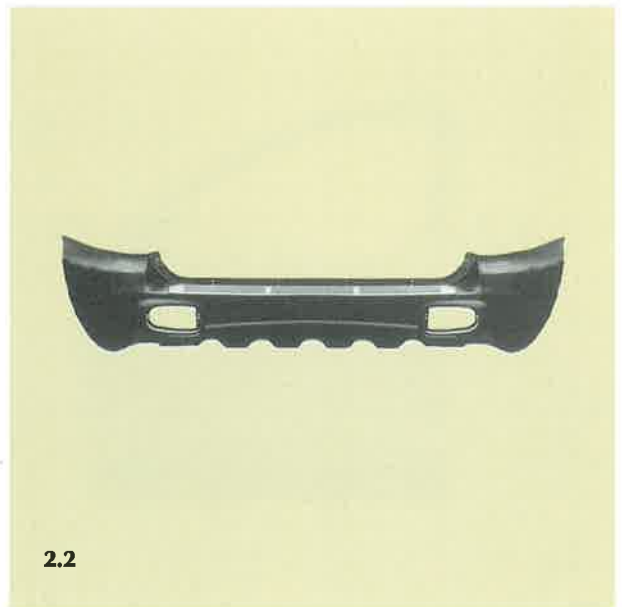
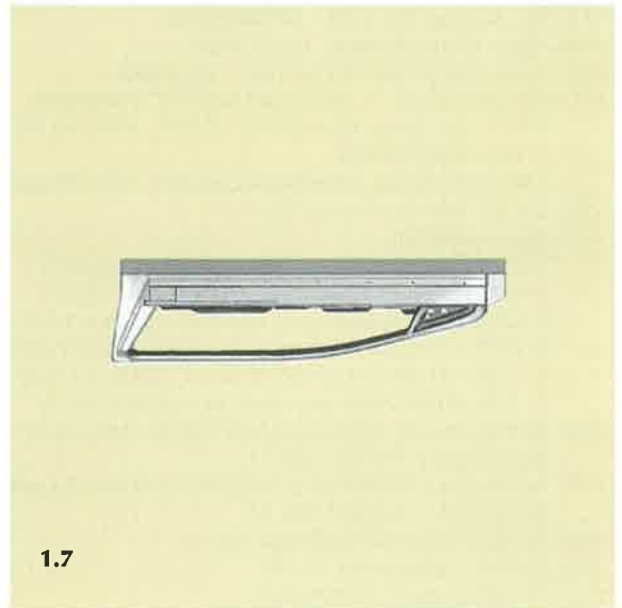
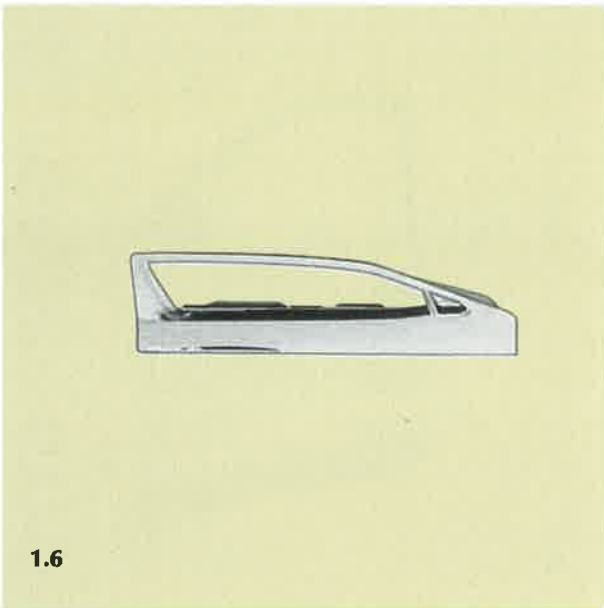
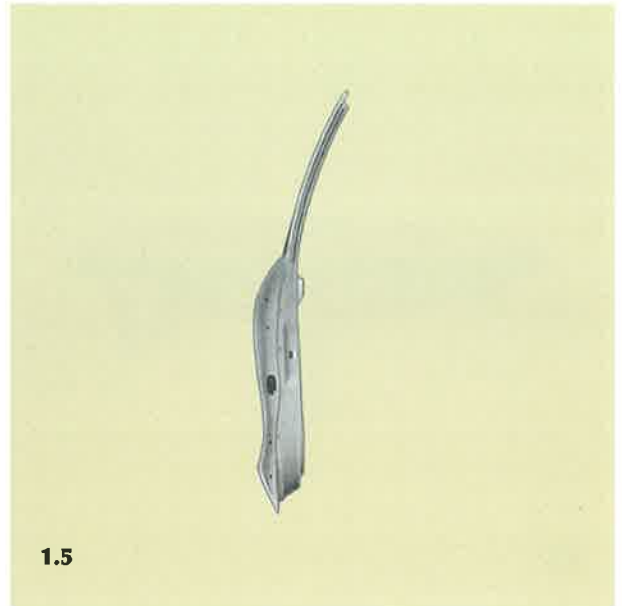

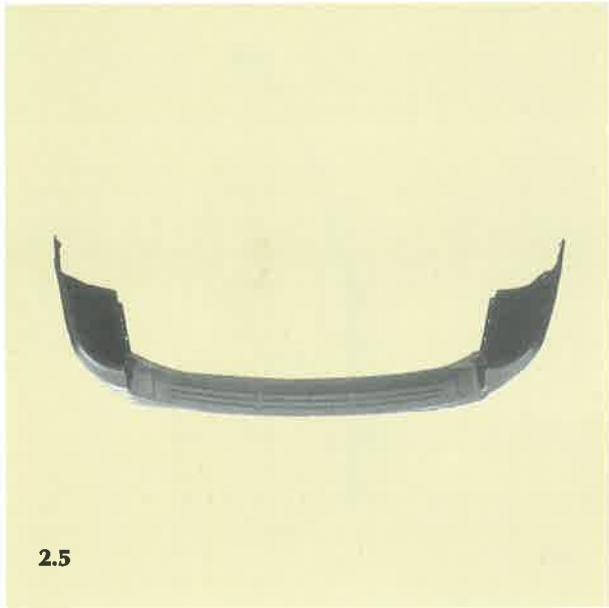



3.2



3.3

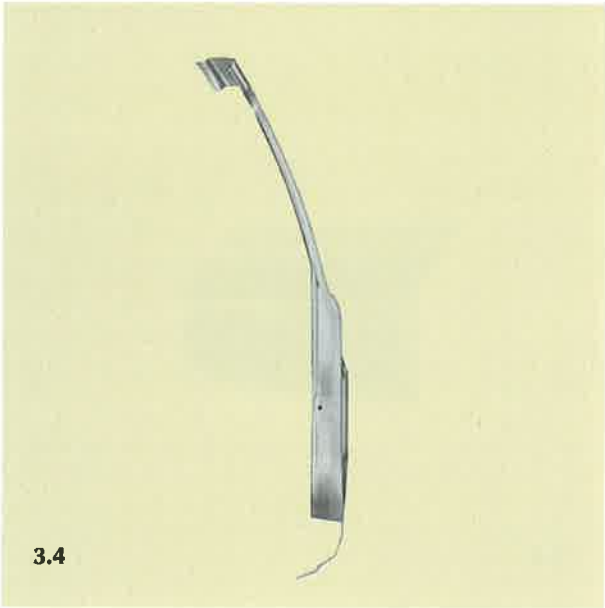

3.4

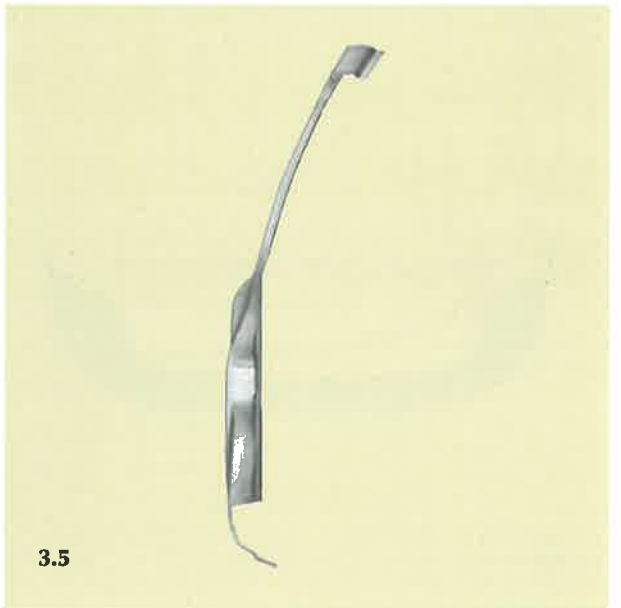

3.5



3.6



3.7

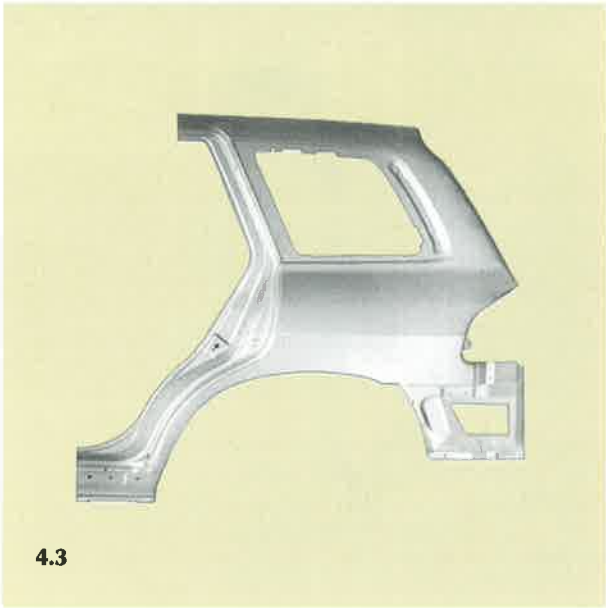

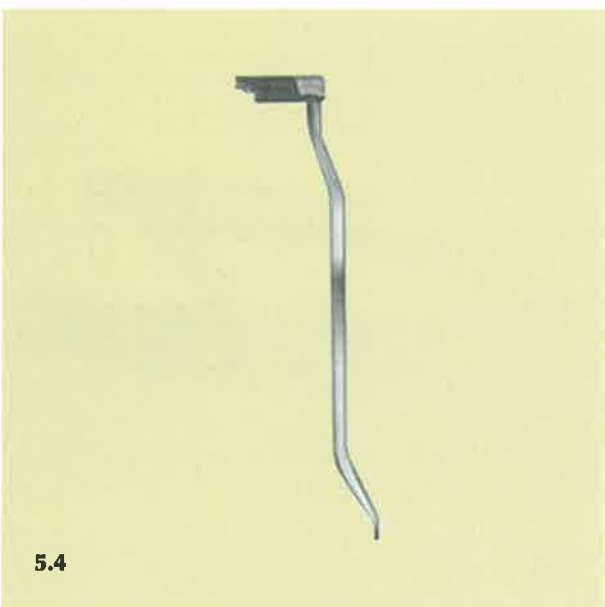
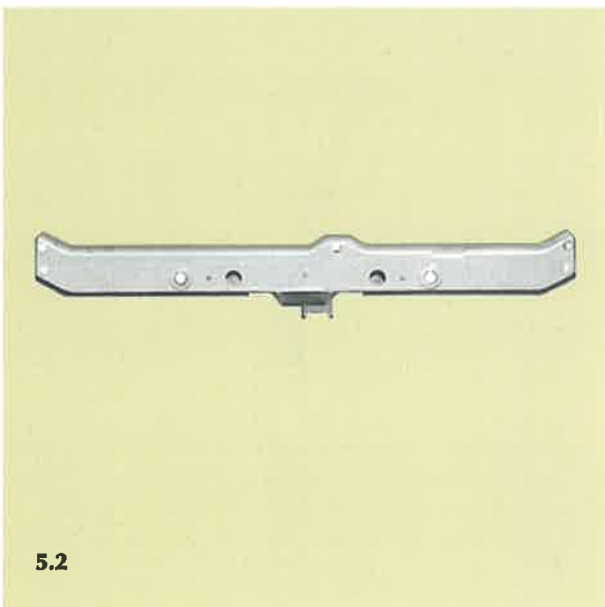
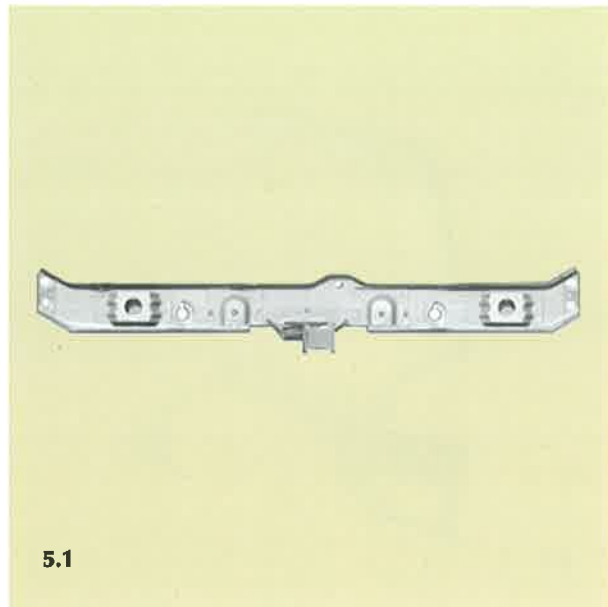
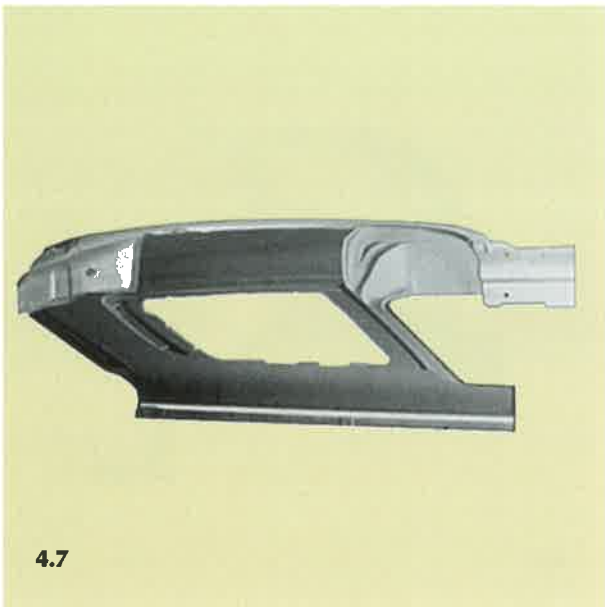

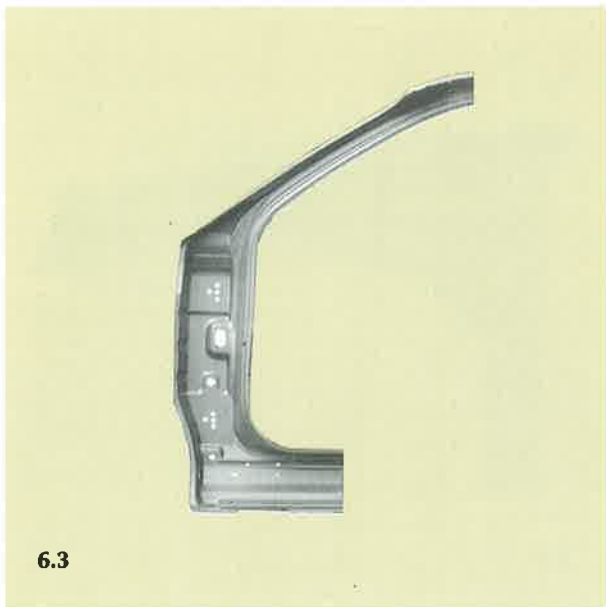
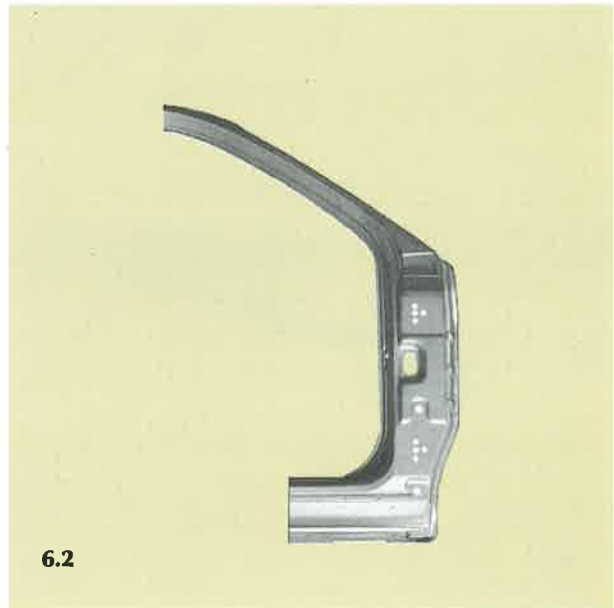
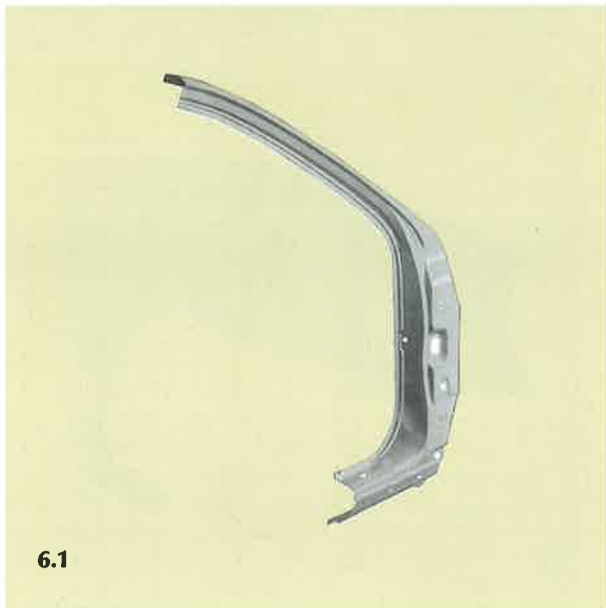

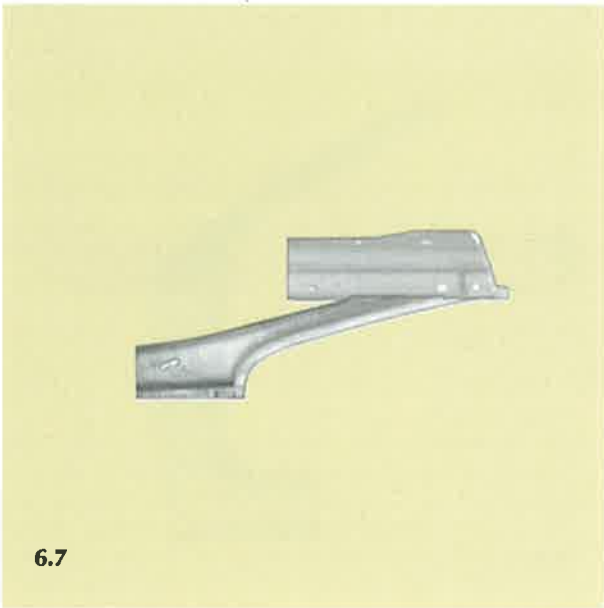



7.4



7.5



7.6

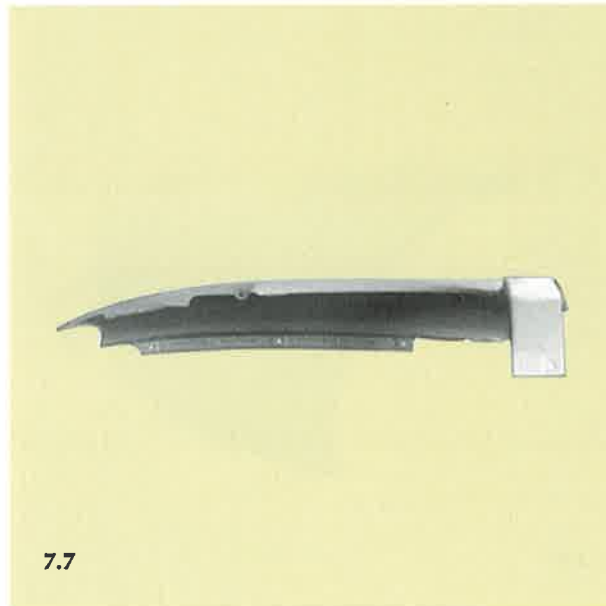

7.7

- (21) Αρ. Αίτησης Σχ. ή Υπ.: 20000600297
 (15) Ημερ. Καταχώρησης: 15/11/2000
 (17) Ημερ. Λήξης 1ης πενταετίας: 15/11/2005
 (71) Καταθέτης(ες): 1. HYUNDAI MOTOR COMPANY
 140-2, Kye-Dong, Chongro-Ku,, SEOUL, 110-793, KOREA
 2. HYUNDAI MOBIS
 140-2, Kye-Dong, Chongro-Ku, SEOUL, 110-793, KOREA
 (30) Συμβ. Προτεραιότητα(ες): 12892/18-05-00/KR,
 12986/19-05-00/KR, 13113/20-05-00/KR, 14339/01-06-00/KR,
 12893/18-05-00/KR, 12894/19-05-00/KR, 14338/01-06-00/KR,
 14340/01-06-00/KR
 (72) Δημιουργός(οι):
 1. AN JEONG UK (ως προς τα σχέδια 2.1-2.6)
 2. KIM YOUNG IN (ως προς τα σχέδια 1.1-1.6 και 4.1-4.6)
 3. OH SAE PIL (ως προς τα σχέδια 5.1-5.7)
 4. PARK SENG TEA (ως προς τα σχέδια 6.1-6.7, 7.1-7.7 και 8.-8.7)
 5. SIN SEUNG IL (ως προς τα σχέδια 3.1-3.6)
 (74) Πληρεξούσιος: ΑΘΑΝΑΣΙΑΔΟΥ ΜΑΡΙΑ, Δικηγόρος
 Κουμπάρη 2 ΑΘΗΝΑ 106 74
 (74) Αντίκλητος: ΠΑΠΑΚΩΝΣΤΑΝΤΙΝΟΥ ΕΛΕΝΗ, Δικηγόρος
 Κουμπάρη 2 ΑΘΗΝΑ 106 74

- (28) Αριθμός Σχεδίων/Υποδειγμάτων: 8
 (51) Διεθνής Ταξινόμηση: 12-16
 (54) Προσδιορισμός αντικειμένου:
 ΑΝΤΑΛΛΑΚΤΙΚΑ ΑΥΤΟΚΙΝΗΤΩΝ



1.1

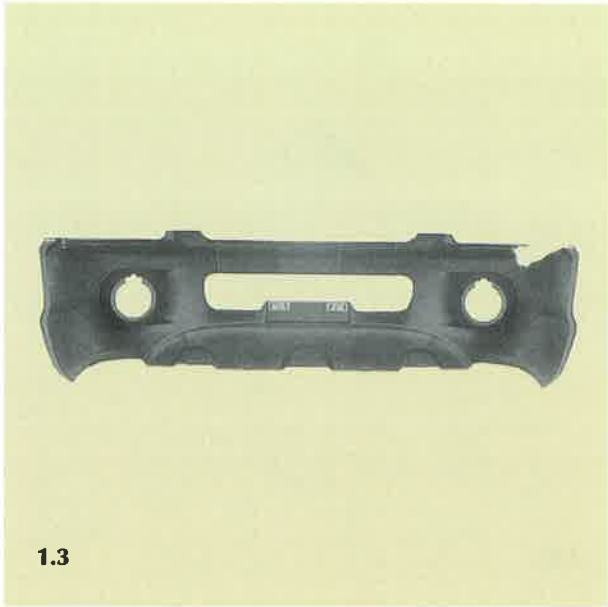

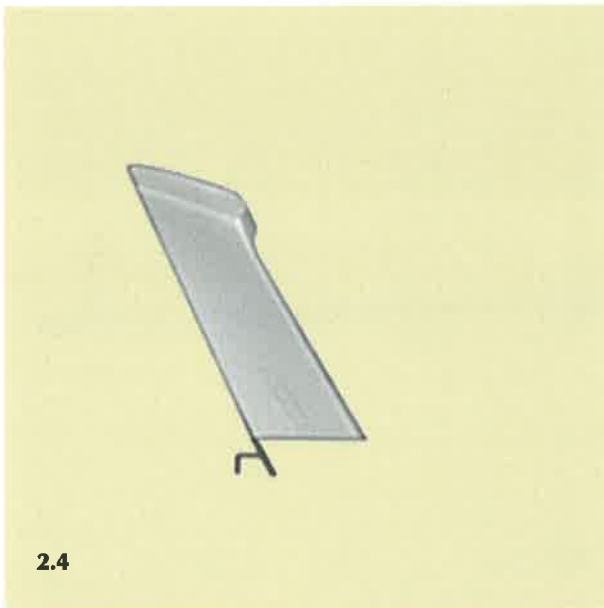

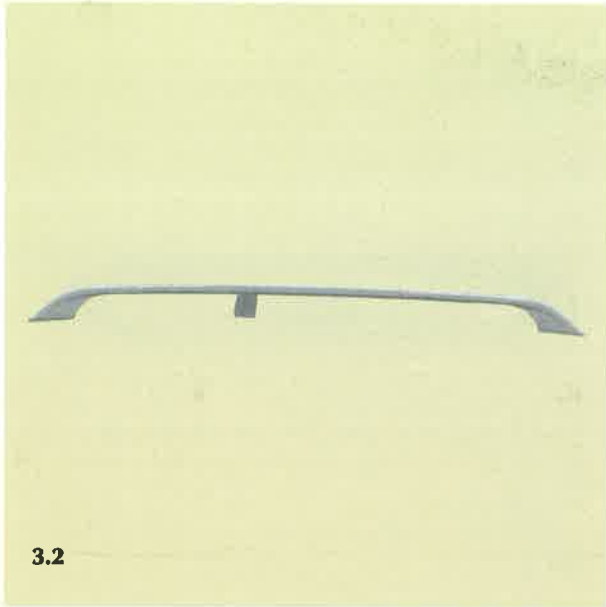

3.2

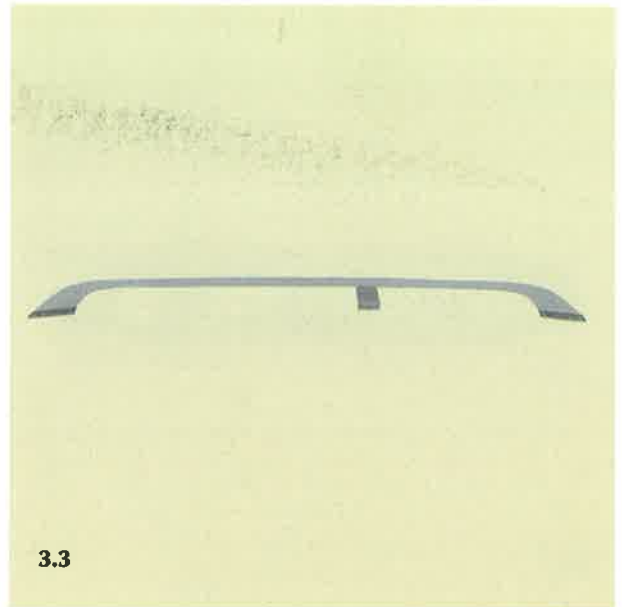

3.3



3.4

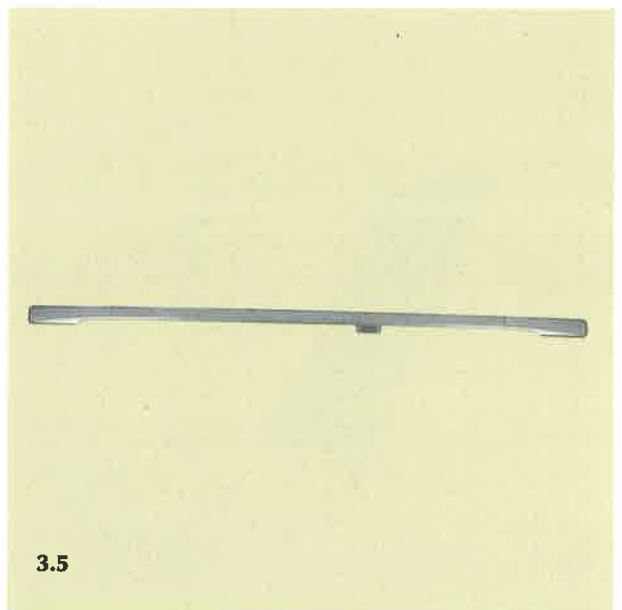

3.5

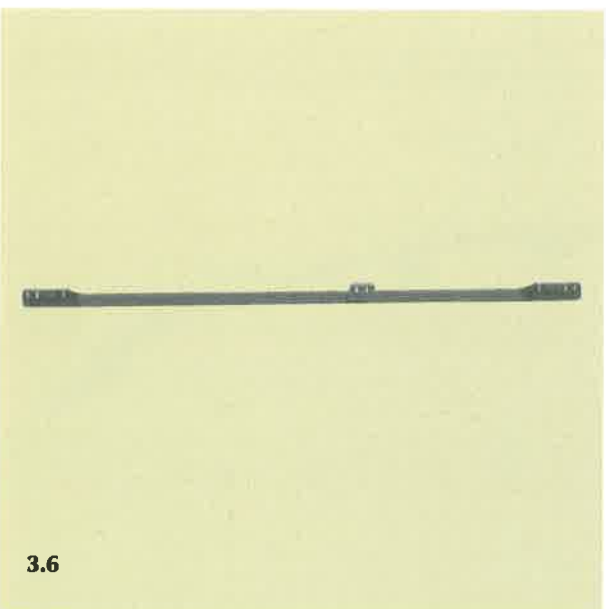

3.6



4.1

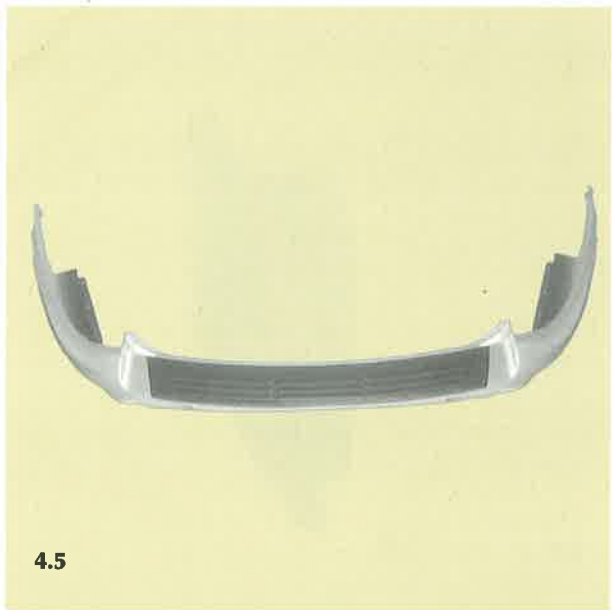

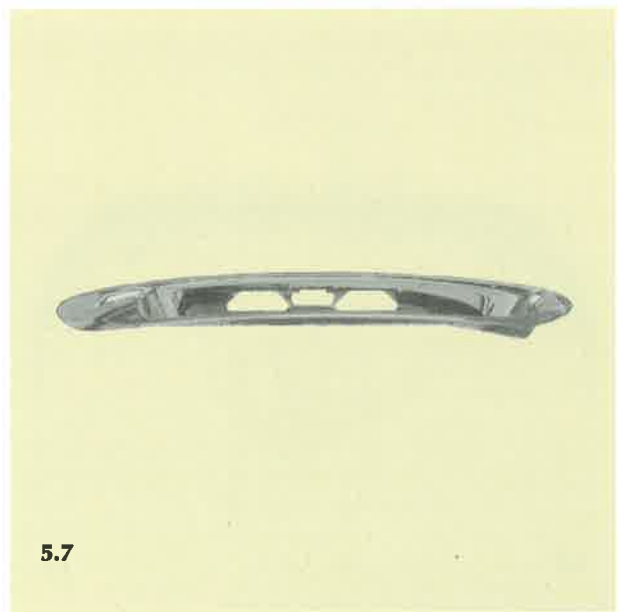
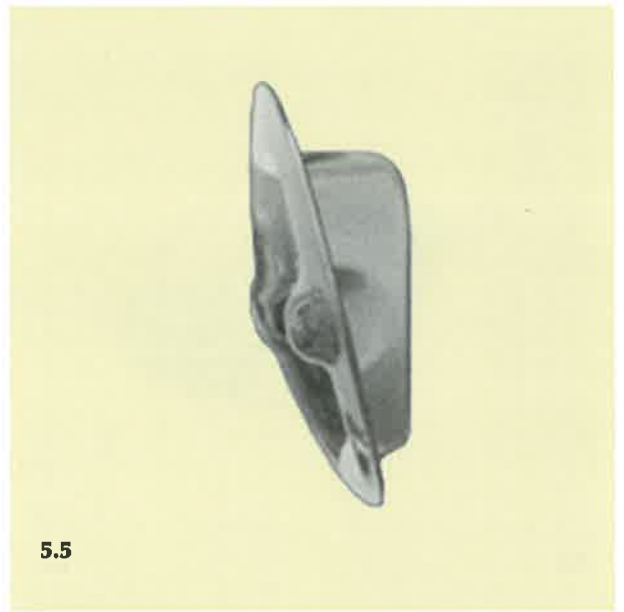
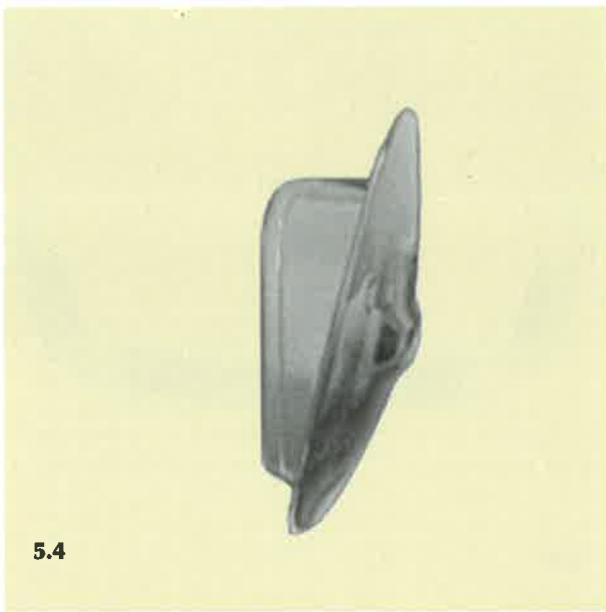

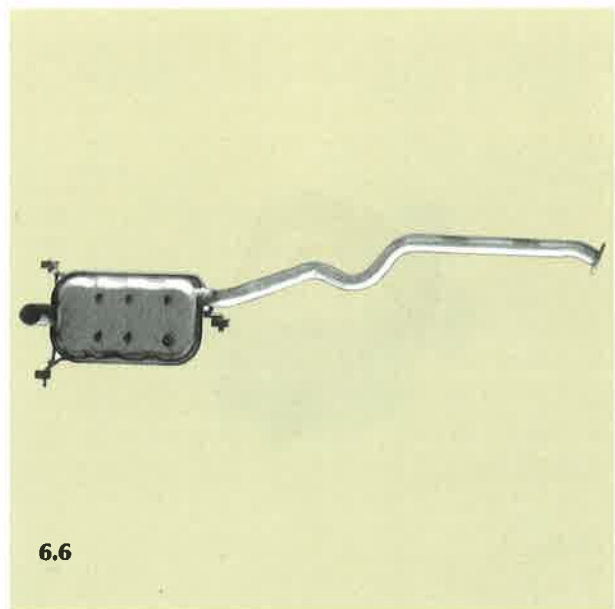
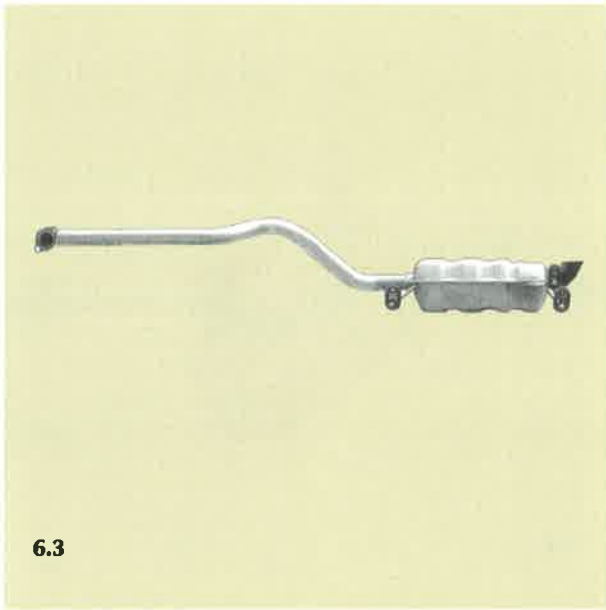

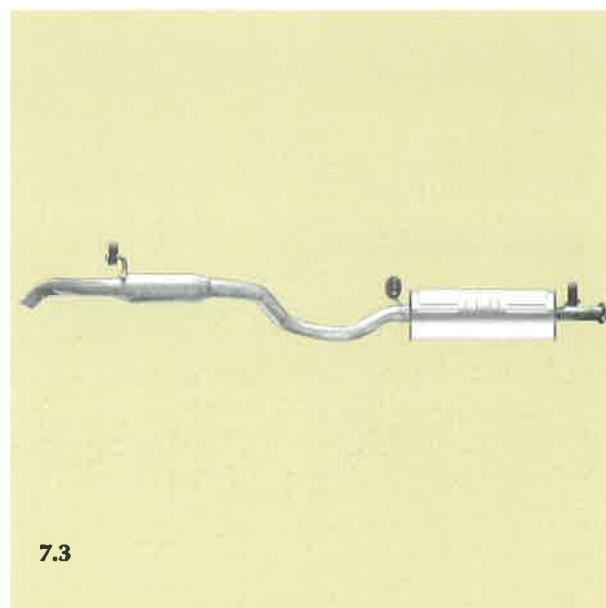
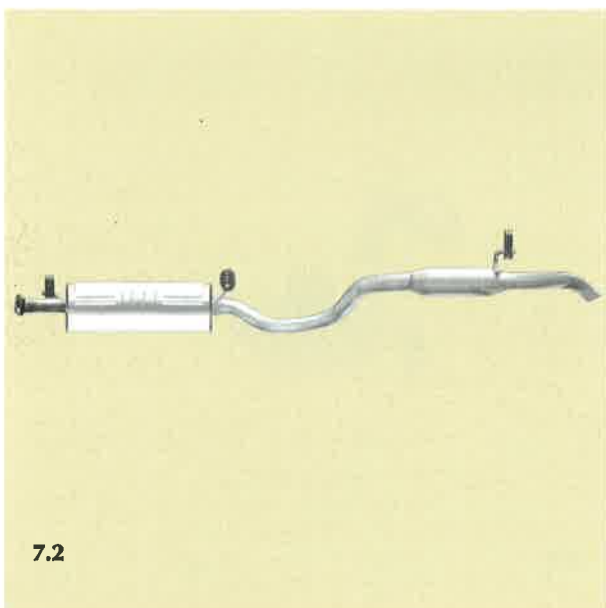
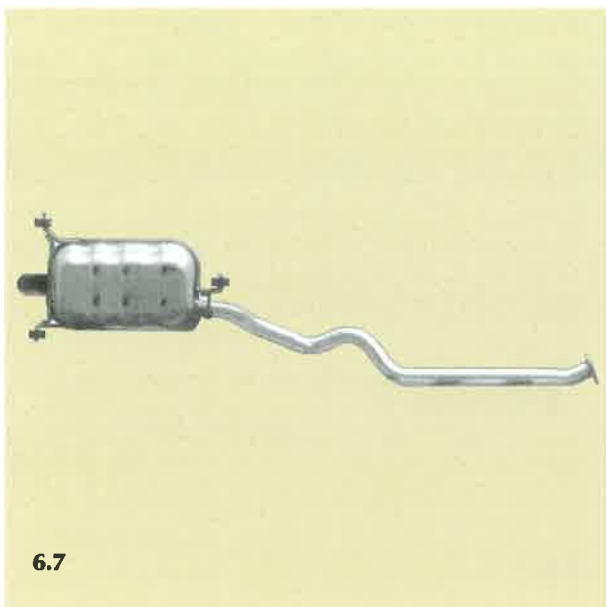

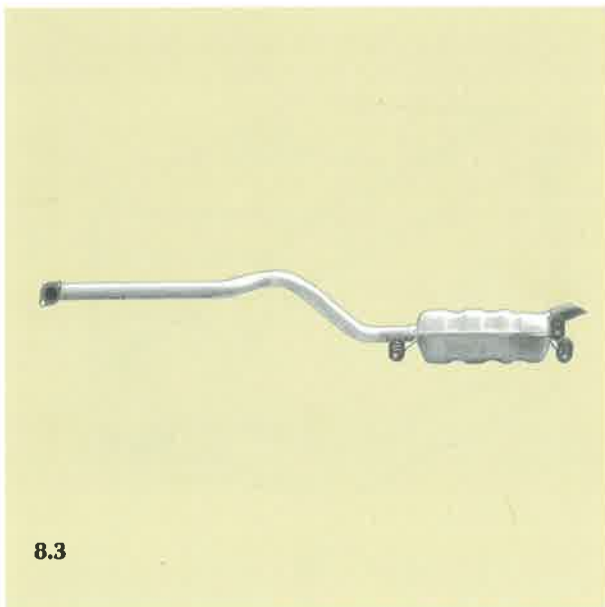
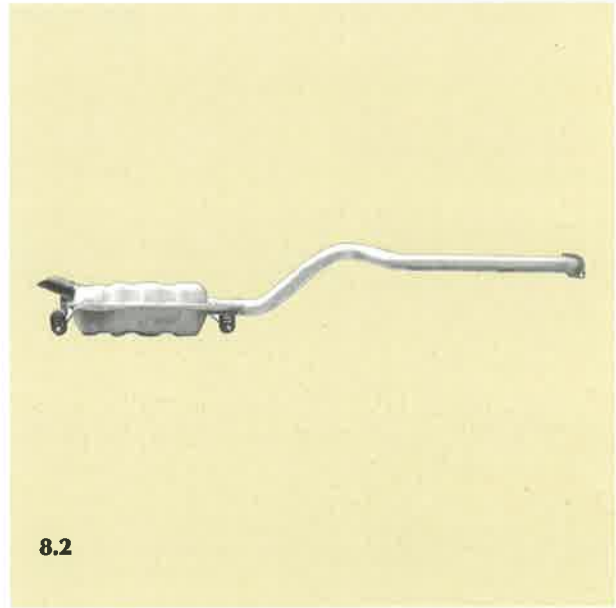
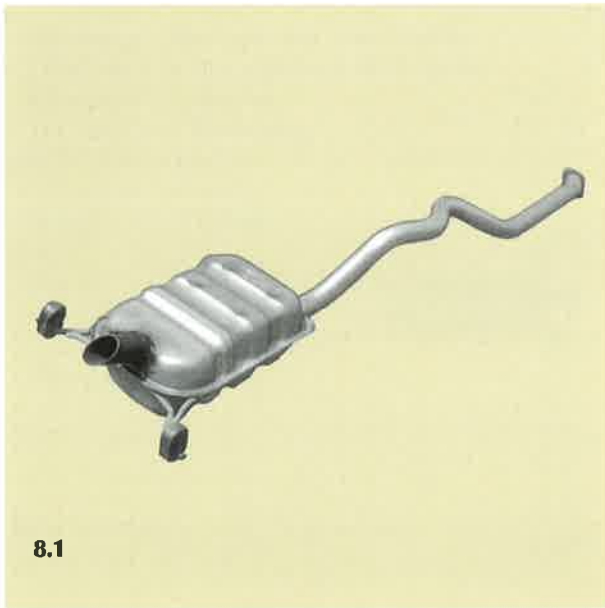
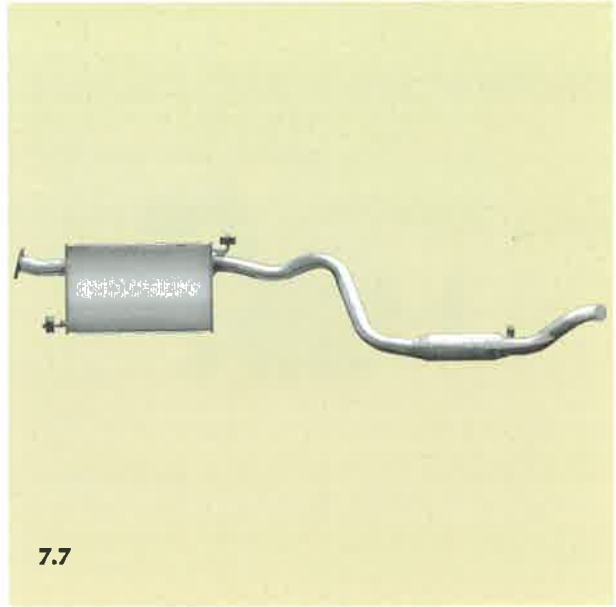
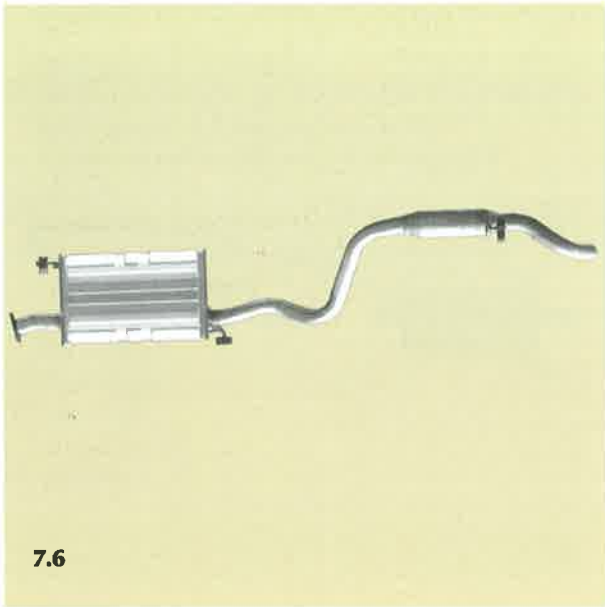

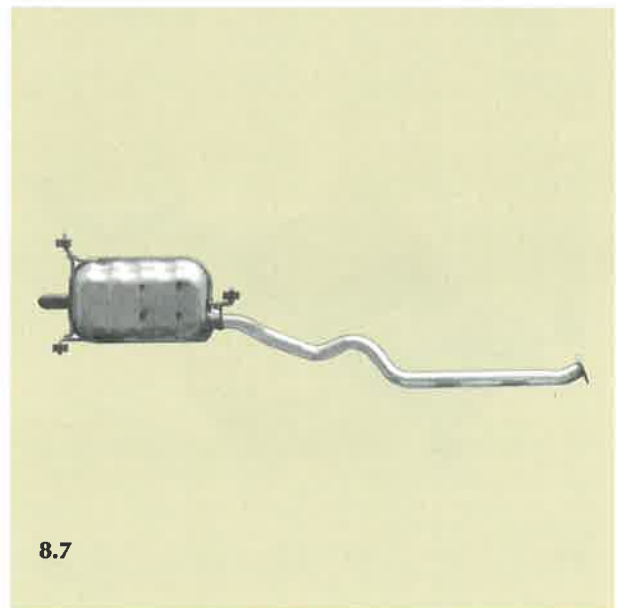
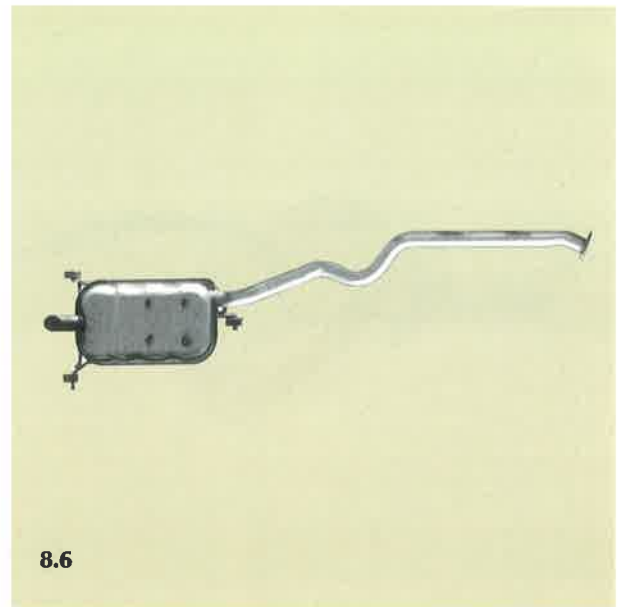

- (21) Αρ. Αίτησης Σχ. ή Υπ.: 20000600298
(15) Ημερ. Καταχώρησης: 15/11/2000
(17) Ημερ. Λήξης 1ης πενταετίας: 15/11/2005
(71) Καταθέτης(ες): SHURE INCORPORATED
222 Hartrey Avenue, EVANSTON, IL, 60202-3696, USA
(30) Συμβ. Προτεραιότητα(ες): -
(72) Δημιουργός(οι): BAUMAN STUART P.
(74) Πληρεξούσιος: ΠΑΠΑΧΑΡΑΛΑΜΠΟΥΣ ΑΙΚΑΤΕΡΙΝΗ, Δικ.
Αναλήψεως 23 ΒΡΙΑΛΗΣΣΙΑ 152 35
(74) Αντίκλητος: ΠΑΠΑΧΑΡΑΛΑΜΠΟΥΣ ΚΩΣΤΑΣ
Αναλήψεως 23 ΒΡΙΑΛΗΣΣΙΑ 152 35
(28) Αριθμός Σχεδίων/Υποδειγμάτων: 1
(51) Διεθνής Ταξινόμηση: 14-03
(54) Προσδιορισμός αντικειμένου:
ΑΣΥΡΜΑΤΟΣ ΠΟΜΠΟΣ

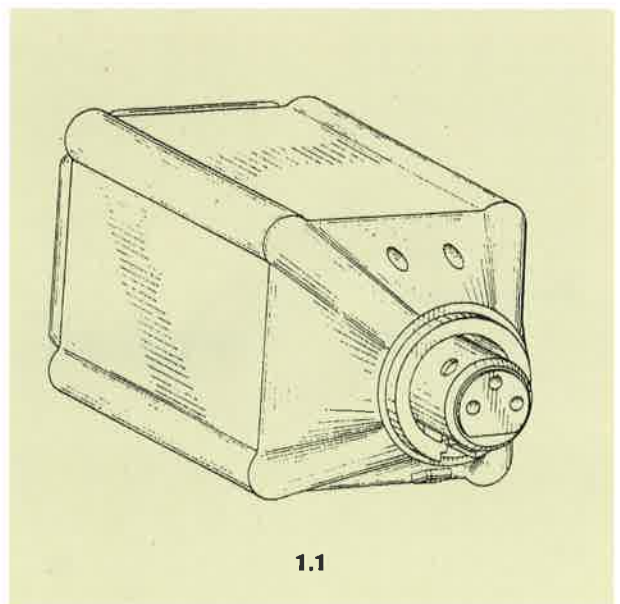

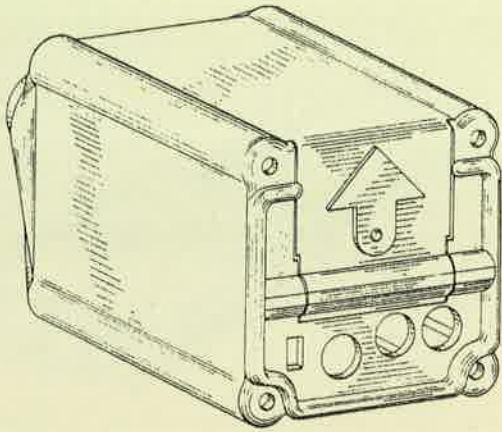

1.2

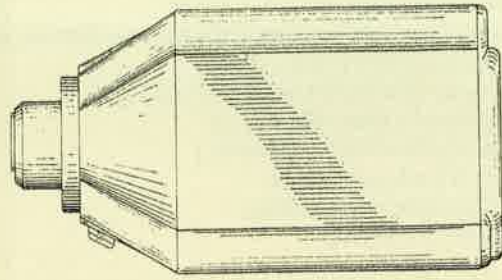

1.3

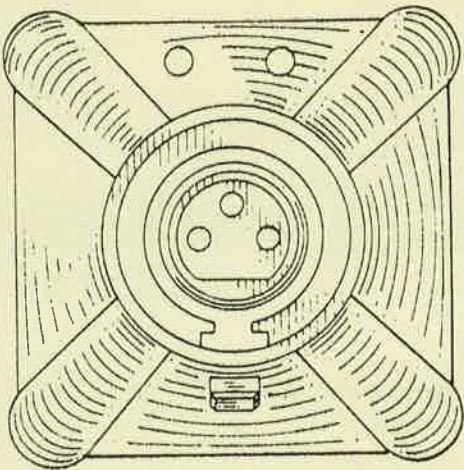

1.4

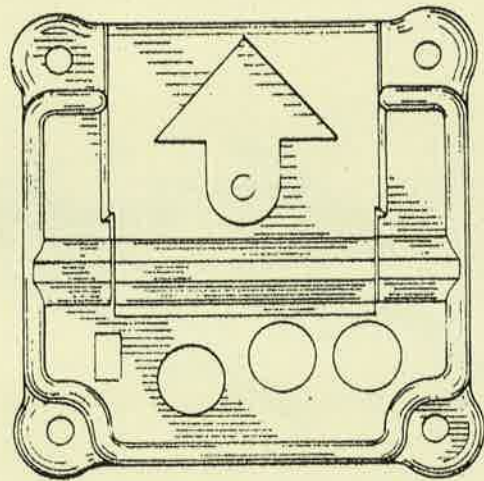

1.5

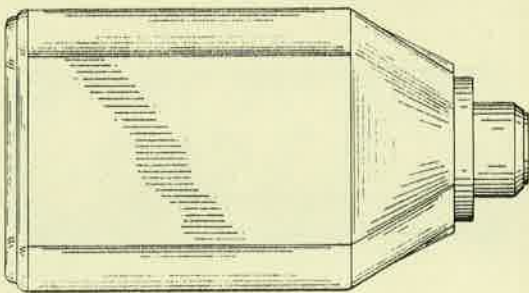

1.6

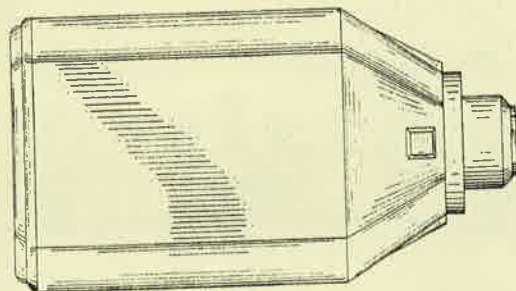

1.7

- (21) Αρ. Αίτησης Σχ. ή Υπ.: 20000600299
 (15) Ημερ. Καταχώρησης: 15/11/2000
 (17) Ημερ. Λήξης 1ης πενταετίας: 15/11/2005
 (71) Καταθέτης(ες): SHURE INCORPORATED
 222 Hartrey Avenue, EVANSTON, IL, 60202-3696, USA
 (30) Συμβ. Προτεραιότητα(ες): –
 (72) Δημιουργός(οι): BAUMAN STUART P.
 (74) Πληρεξούσιος: ΠΑΠΑΧΑΡΑΛΑΜΠΟΥΣ ΑΙΚΑΤΕΡΙΝΗ, Δικ.
 Αναλήψεως 23 ΒΡΙΑΛΗΣΙΑ 152 35
 (74) Αντίκλητος: ΠΑΠΑΧΑΡΑΛΑΜΠΟΥΣ ΚΩΣΤΑΣ
 Αναλήψεως 23 ΒΡΙΑΛΗΣΙΑ 152 35
 (28) Αριθμός Σχεδίων/Υποδειγμάτων: 1
 (51) Διεθνής Ταξινόμηση: 14-03
 (54) Προσδιορισμός αντικειμένου:
 ΑΣΥΡΜΑΤΟΣ ΔΕΙΚΤΗΣ

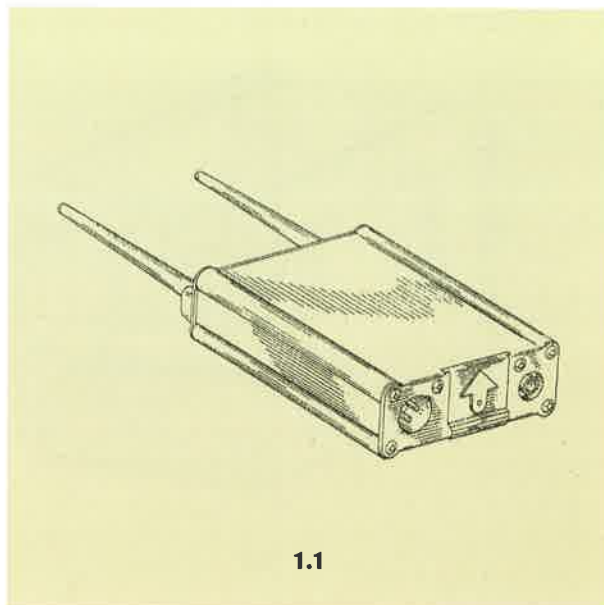

1.1

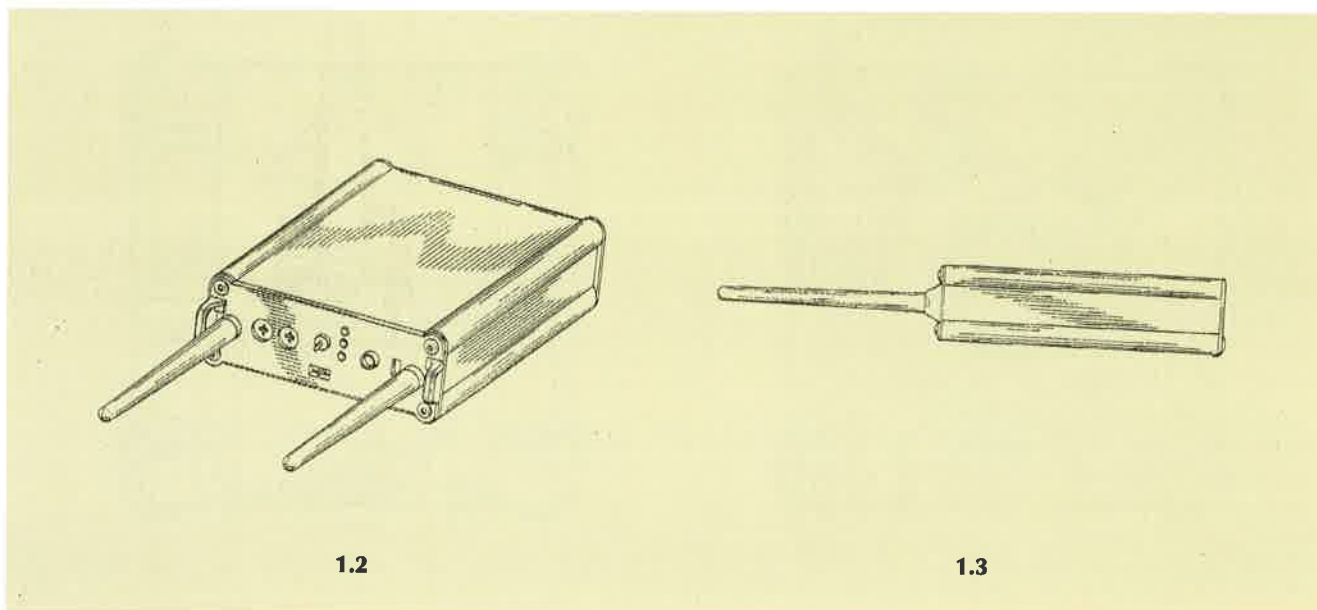

1.2

1.3

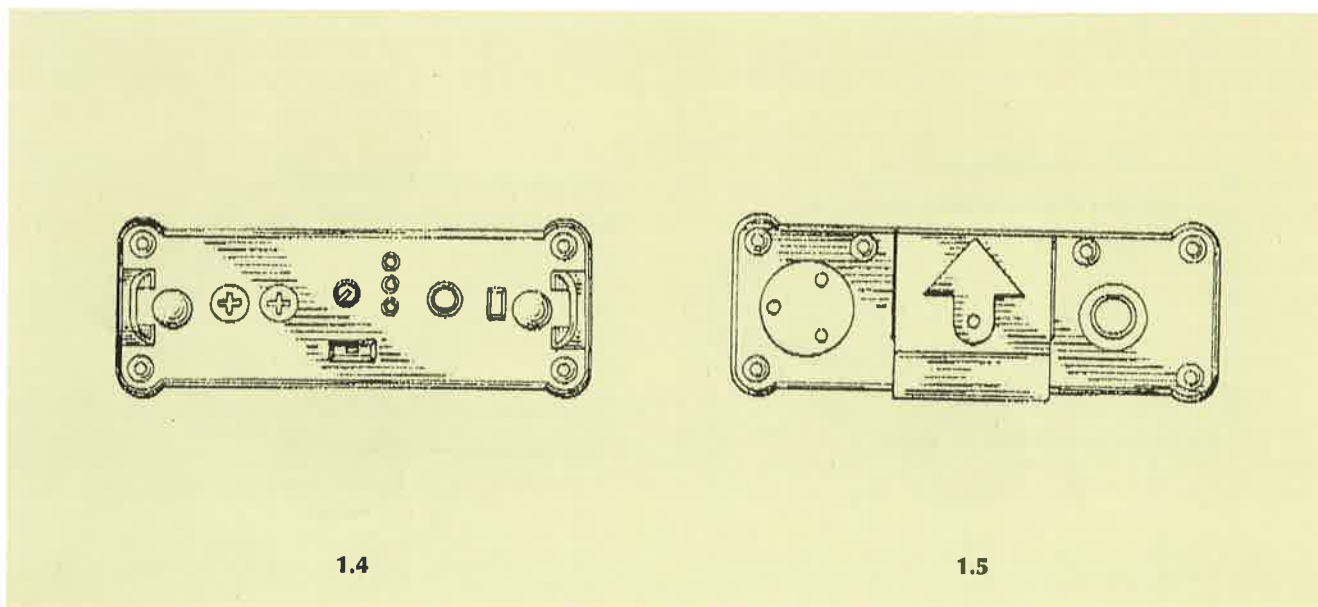

1.4

1.5

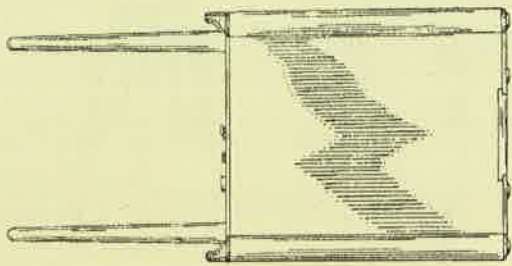

1.6

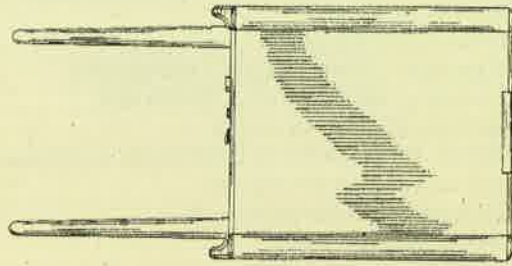

1.7

- (21) Αρ. Αίτησης Σχ. ή Υπ.: 20000600300
(15) Ημερ. Καταχώρησης: 15/11/2000
(17) Ημερ. Λήξης 1ης πενταετίας: 15/11/2005
(71) Καταθέτης(ες): ΚΑΤΣΙΜΠΡΙΝΑΚΗΣ ΙΩΑΝΝΗΣ
1128 Central Avenue Wilmette, IL, 60091, USA
(30) Συμβ. Προτεραιότητα(ες): -
(72) Δημιουργός(οι): ΚΑΤΣΙΜΠΡΙΝΑΚΗΣ ΙΩΑΝΝΗΣ
(74) Πληρεξούσιος: -
(74) Αντίκλητος: ΤΕΡΖΑΚΗΣ ΙΩΑΝΝΗΣ
Κατακουζηνού 4 ΝΕΑ ΣΜΥΡΝΗ
(28) Αριθμός Σχεδίων/Υποδειγμάτων: 2
(51) Διεθνής Ταξινόμηση: 03-01
(54) Προσδιορισμός αντικειμένου:
ΠΟΡΤΟΦΟΛΙ ΣΕ ΠΑΝΤΟΣ ΤΥΠΟΥ ΥΠΟΔΗΜΑΤΟΣ



1



2

- (21) Αρ. Αίτησης Σχ. ή Υπ.: 20000600302
(15) Ημερ. Καταχώρησης: 16/11/2000
(17) Ημερ. Λήξης 1ης πενταετίας: 16/11/2005
(71) Καταθέτης(ες): ΑΤΕΝΑ GOLD ΑΝΩΝΥΜΗ-ΒΙΟΜΗΧΑΝΙΚΗ-ΕΜΠΟΡΙΚΗ-ΕΙΣΑΓΩΓΙΚΗ-ΕΞΑΓΩΓΙΚΗ ΕΤΑΙΡΕΙΑ
Πάρνηθος και Ρήγα Φεραίου 28, ΜΕΤΑΜΟΡΦΩΣΗ,
ΑΤΤΙΚΗ, 144 52, ΕΛΛΑΣ
(30) Συμβ. Προτεραιότητα(ες): –
(72) Δημιουργός(οι): ΔΗΜΗΤΡΙΑΔΗΣ ΠΑΝΑΓΙΩΤΗΣ
(74) Πληρεξούσιος: ΑΛΕΞΟΠΟΥΛΟΣ ΕΥΑΓΓΕΛΟΣ
Ιπποκράτους 81 ΑΘΗΝΑ 106 80
(74) Αντίκλητος: ΑΛΕΞΟΠΟΥΛΟΣ ΕΥΑΓΓΕΛΟΣ, Δικηγόρος
Ιπποκράτους 81 ΑΘΗΝΑ 106 80
(28) Αριθμός Σχεδίων/Υποδειγμάτων: 50
(51) Διεθνής Ταξινόμηση: 11-01
(54) Προσδιορισμός αντικειμένου:
ΧΡΥΣΑ ΚΟΣΜΗΜΑΤΑ

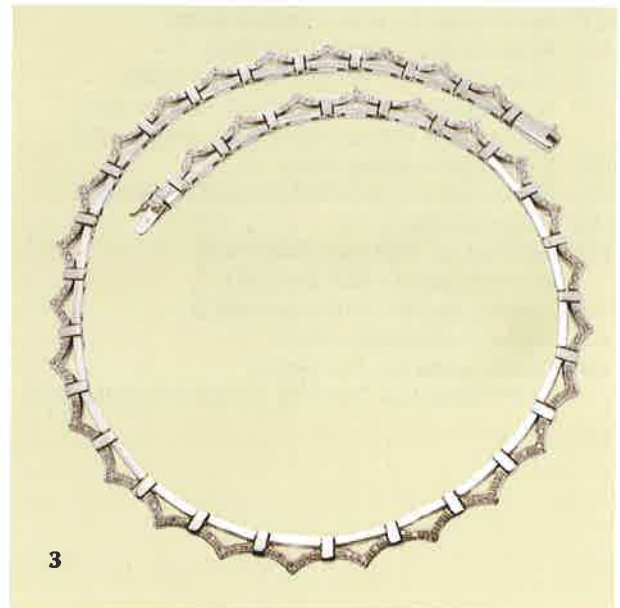
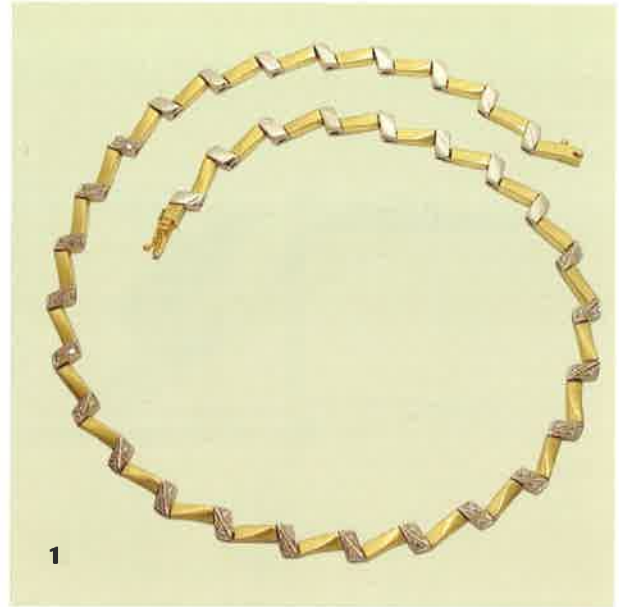







18



19



20



21



22



23





30



31



32



33



34



35





42



43



44



45



46

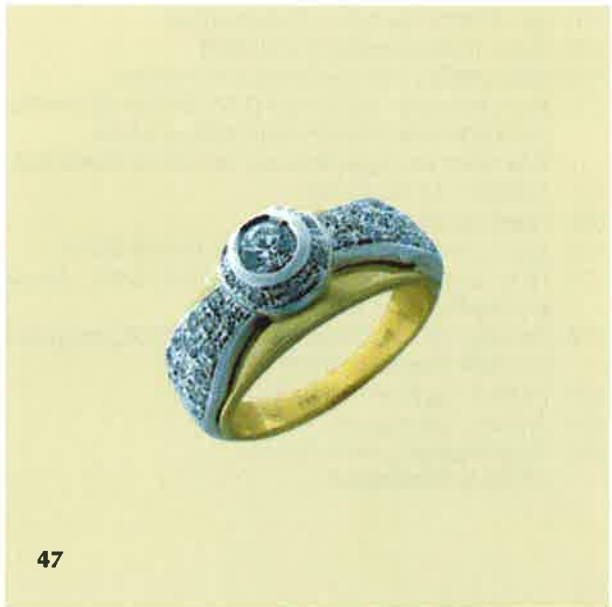

47



48



49



50

- (21) Αρ. Αίτησης Σχ. ή Υπ.: 20000600303
 (15) Ημερ. Κατοχώρησης: 16/11/2000
 (17) Ημερ. Λήξης 1ης πενταετίας: 16/11/2005
 (71) Καταθέτης(ες): ΑΤΕΝΑ GOLD ΑΝΩΝΥΜΗ-ΒΙΟΜΗΧΑΝΙΚΗ-ΕΜΠΟΡΙΚΗ-ΕΙΣΑΓΩΓΙΚΗ-ΕΞΑΓΩΓΙΚΗ ΕΤΑΙΡΕΙΑ
 Πάρνηθος και Ρήγα Φεραίου 28, ΜΕΤΑΜΟΡΦΩΣΗ, ΑΤΤΙΚΗ, 144 52, ΕΛΛΑΣ
 (30) Συμβ. Προτεραιότητα(ες): -
 (72) Δημιουργός(οι): ΔΗΜΗΤΡΙΑΔΗΣ ΠΑΝΑΓΙΩΤΗΣ
 (74) Πληρεξούσιος: ΑΛΕΞΟΠΟΥΛΟΣ ΕΥΑΓΓΕΛΟΣ, Δικηγόρος
 Ιπποκράτους 81 ΑΘΗΝΑ 106 80
 (74) Αντίκλητος: ΑΛΕΞΟΠΟΥΛΟΣ ΕΥΑΓΓΕΛΟΣ, Δικηγόρος
 Ιπποκράτους 81 ΑΘΗΝΑ 106 80
 (28) Αριθμός Σχεδίων/Υποδειγμάτων: 50
 (51) Διεθνής Ταξινόμηση: 11-01
 (54) Προσδιορισμός αντικειμένου:
 ΧΡΥΣΑ ΚΟΣΜΗΜΑΤΑ

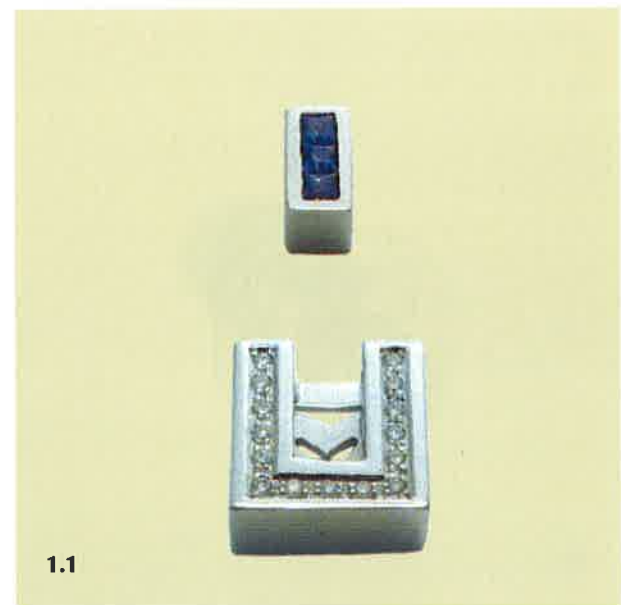

1.1





7



8



9



10



11



12



13



14



15



16



17



18



19



20



21



22



23



24



25



26



27



28



29



30





37



38



39



40



41



42



43



44



45



46



47



48



49



50

- (21) Αρ. Αίτησης Σχ. ή Υπ.: 20000600304
 (15) Ημερ. Καταχώρησης: 16/11/2000
 (17) Ημερ. Λήξης 1ης πενταετίας: 16/11/2005
 (71) Καταθέτης(ες): 1. HYUNDAI MOTOR COMPANY
 140-2, Kye-Dong, Chongro-Ku, SEOUL, 110-793, KOREA
 2. HYUNDAI MOBIS
 140-2, Kye-Dong, Chongro-Ku, SEOUL, 110-793, KOREA
 3. SAMLIP ELECTRIC MACHINERY CO., LTD.
 887-4, Kumdan-dong, Buk-Ku, TAEGU, KOREA
 (30) Συμβ. Προτεραιότητα(ες): 00-12890/18-05-00/KR
 (ως προς τα σχέδια 1.1-1.7), 00-12993/19-05-00/KR
 (ως προς τα σχέδια 2.1-2.7)
 (72) Δημιουργός(οι):
 1. KANG JIN HO (ως προς τα σχέδια 1.1-1.7)
 2. LEE CHANG JIN (ως προς τα σχέδια 2.1-2.7)
 3. OH YOUNG SUB (ως προς τα σχέδια 2.1-2.7)
 4. SHIN JAE BYUN (ως προς τα σχέδια 1.1-1.7)
 (74) Πληρεξούσιος: ΑΘΑΝΑΣΙΑΔΟΥ ΜΑΡΙΑ, Δικηγόρος
 Κουμπάρη 2 ΑΘΗΝΑ 106 74
 (74) Αντίκλητος: ΠΑΠΑΚΩΝΣΤΑΝΤΙΝΟΥ ΕΛΕΝΗ, Δικηγόρος
 Κουμπάρη 2 ΑΘΗΝΑ 106 74

- (28) Αριθμός Σχεδίων/Υποδειγμάτων: 2
 (51) Διεθνής Ταξινόμηση: 26-06
 (54) Προσδιορισμός αντικειμένου:
 ΦΑΝΟΙ ΑΥΤΟΚΙΝΗΤΩΝ

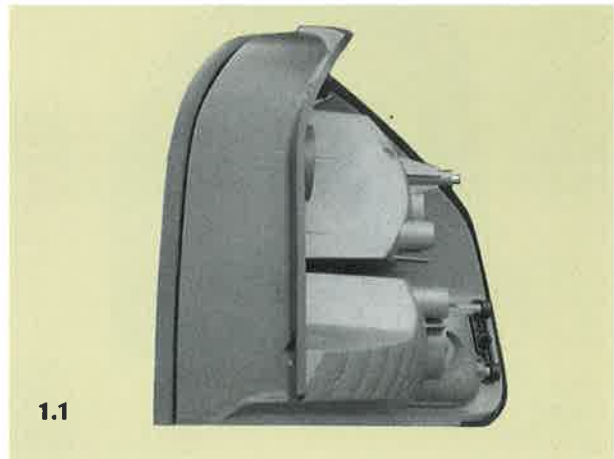

1.1

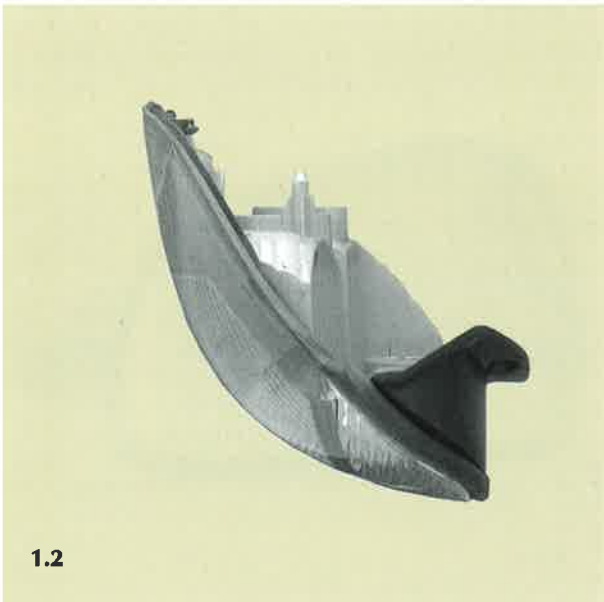

1.2

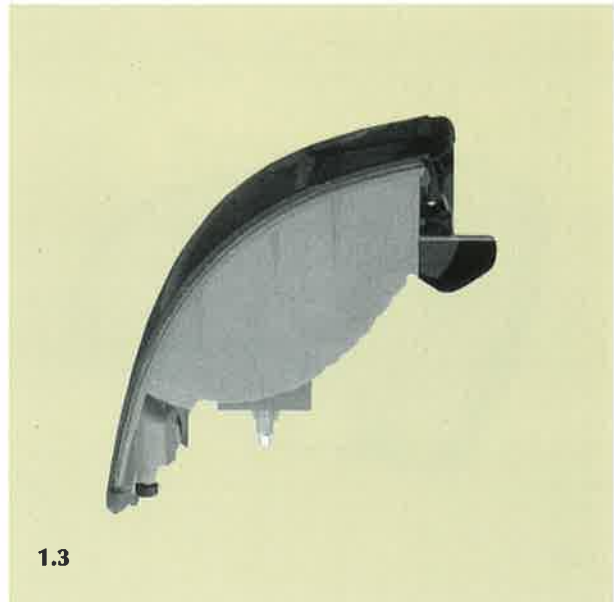

1.3

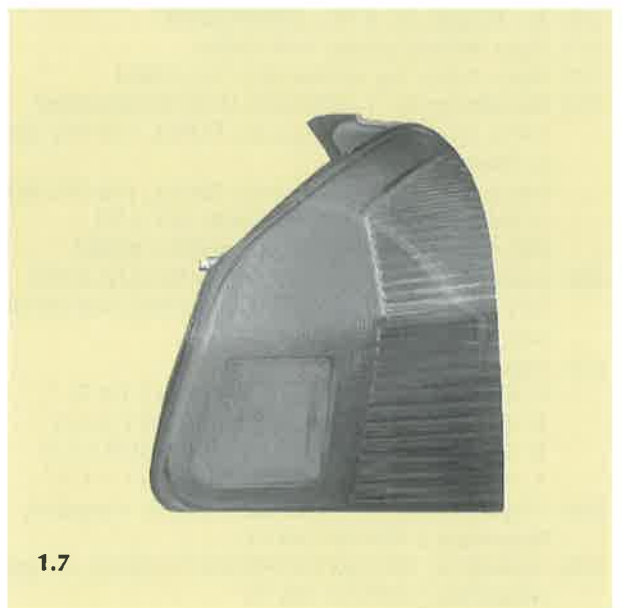
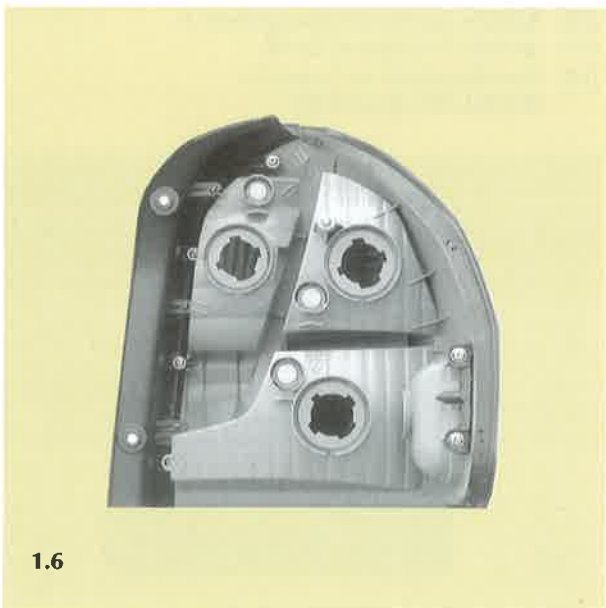

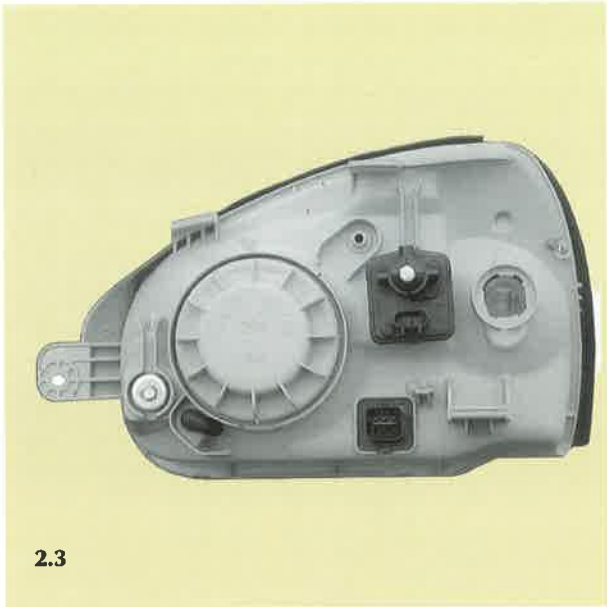

2.3



2.4



2.5

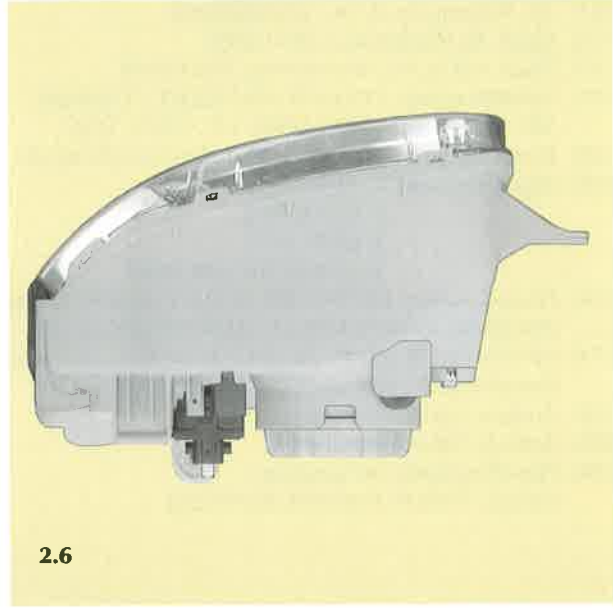

2.6



2.7

- (21) Αρ. Αίτησης Σχ. ή Υπ.: 20000600305
 (15) Ημερ. Καταχώρησης: 20/11/2000
 (17) Ημερ. Λήξης 1ης πενταετίας: 20/11/2005
 (71) Καταθέτης(ες): ΠΕΤΡΟΓΚΑΖ ΑΝΩΝΥΜΗ ΕΛΛΗΝΙΚΗ
 ΕΤΑΙΡΕΙΑ ΥΓΡΑΕΡΙΩΝ ΒΙΟΜΗΧΑΝΙΚΩΝ
 ΠΡΟΪΟΝΤΩΝ ΚΑΙ ΓΕΝΙΚΩΝ ΥΠΗΡΕΣΙΩΝ
 Ακαδημίας 57, ΑΘΗΝΑ, 106 79, ΕΛΛΑΣ
 (30) Συμβ. Προτεραιότητα(ες): –
 (72) Δημιουργός(οι): ΓΕΩΡΓΙΑΝΑΣ ΚΩΝΣΤΑΝΤΙΝΟΣ
 (74) Πληρεξούσιος: ΑΡΦΑΡΑ ΑΣΠΑΣΙΑ, Δικηγόρος
 Ακαδημίας 57 ΑΘΗΝΑ 106 79
 (74) Αντίκλητος: –
 (28) Αριθμός Σχεδίων/Υποδειγμάτων: 1
 (51) Διεθνής Ταξινόμηση: 25-03
 (54) Προσδιορισμός αντικειμένου:
 ΑΡΧΙΤΕΚΤΟΝΙΚΟ ΣΧΕΔΙΟ ΕΙΣΟΔΟΥ ΚΑΤΑΣΤΗΜΑΤΩΝ

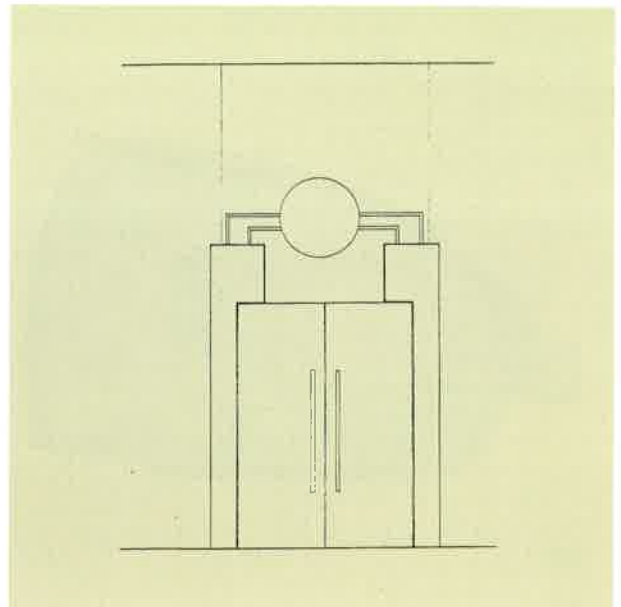

- (21) Αρ. Αίτησης Σχ. ή Υπ.: 20000600306
 (15) Ημερ. Καταχώρησης: 20/11/2000
 (17) Ημερ. Λήξης 1ης πενταετίας: 20/11/2005
 (71) Καταθέτης(ες): COLGATE-PALMOLIVE COMPANY
 300 Park Avenue, NEW YORK, NY, 10022, USA
 (30) Συμβ. Προτεραιότητα(ες): 29-123437/18-05-00/US
 (72) Δημιουργός(οι): 1. ΑΗΝ ΚΥΟΥΝΓΕΥΝ
 2. CHAN ERIC
 3. ΕΛΙΑΝ ΕΥΑΛ
 4. ΜΟΣΚΟΒΙΧ ΡΟΒΕΡΤ
 (74) Πληρεξούσιος: ΒΟΖΕΜΠΕΡΓ-ΒΡΕΤΟΥ ΙΛΕΑΝΑ, Δικηγόρος
 Αιγιαλείας 30 ΠΑΡΑΔΕΙΣΟΣ ΑΜΑΡΟΥΣΙΟΥ 151 25
 (74) Αντίκλητος: ΒΟΖΕΜΠΕΡΓ-ΒΡΕΤΟΥ ΙΛΕΑΝΑ, Δικηγόρος
 Αιγιαλείας 30 ΠΑΡΑΔΕΙΣΟΣ ΑΜΑΡΟΥΣΙΟΥ 151 25
 (28) Αριθμός Σχεδίων/Υποδειγμάτων: 1
 (51) Διεθνής Ταξινόμηση: 04-02
 (54) Προσδιορισμός αντικειμένου:
 ΣΧΕΔΙΟ ΤΡΙΧΩΝ ΟΔΟΝΤΟΒΟΥΡΤΣΑΣ

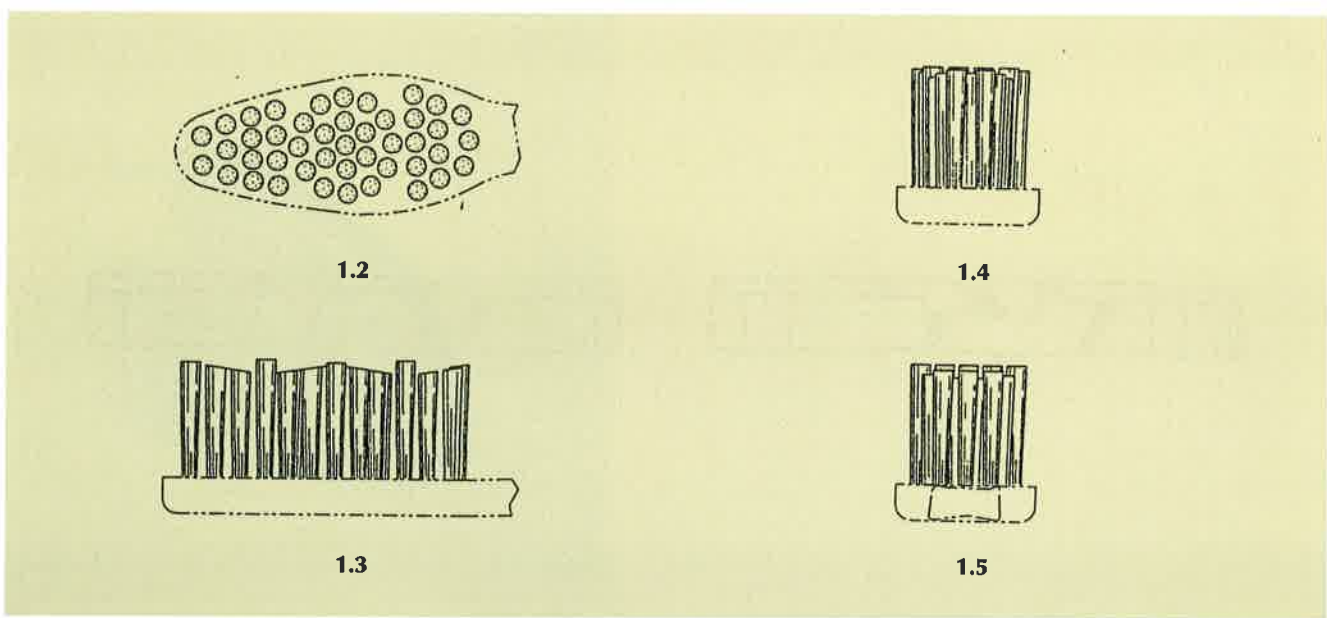
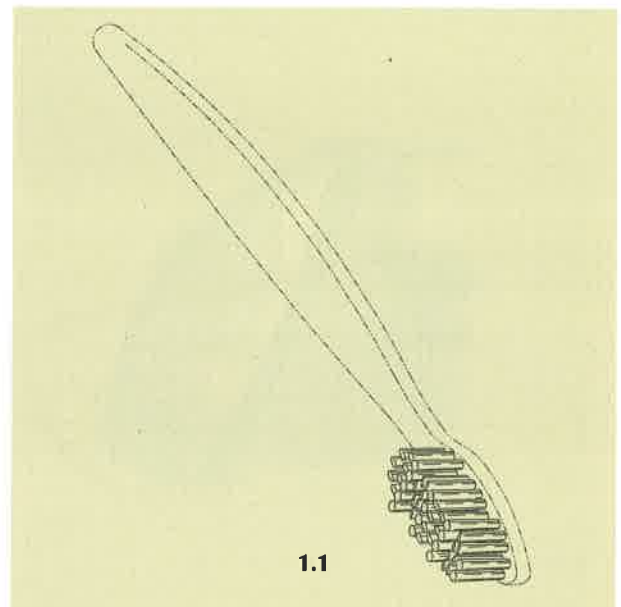

- (21) Αρ. Αίτησης Σχ. ή Υπ.: 20000600307
 (15) Ημερ. Καταχώρησης: 21/11/2000
 (17) Ημερ. Λήξης 1ης πενταετίας: 21/11/2005
 (71) Καταθέτης(ες): ΤΣΙΜΠΟΥΡΛΑΣ ΑΘΑΝΑΣΙΟΥ ΧΡΗΣΤΟΣ
 Λευκωσίας 5, ΑΓΙΑ ΠΑΡΑΣΚΕΥΗ, ΑΤΤΙΚΗ, 153 41, ΕΛΛΑΣ
 (30) Συμβ. Προτεραιότητα(ες): –
 (72) Δημιουργός(οι): ΤΣΙΜΠΟΥΡΛΑΣ ΑΘΑΝΑΣΙΟΥ ΧΡΗΣΤΟΣ
 (74) Πληρεξούσιος: –
 (74) Αντίκλητος: –
 (28) Αριθμός Σχεδίων/Υποδειγμάτων: 1
 (51) Διεθνής Ταξινόμηση: 11-02
 (54) Προσδιορισμός αντικειμένου:
 ΓΛΥΠΤΟ ΑΡΧΑΙΟΕΛΛΗΝΙΚΟ ΑΡΜΑ ΜΕ ΑΛΟΓΟ
 ΚΑΙ ΠΟΛΕΜΙΣΤΗ

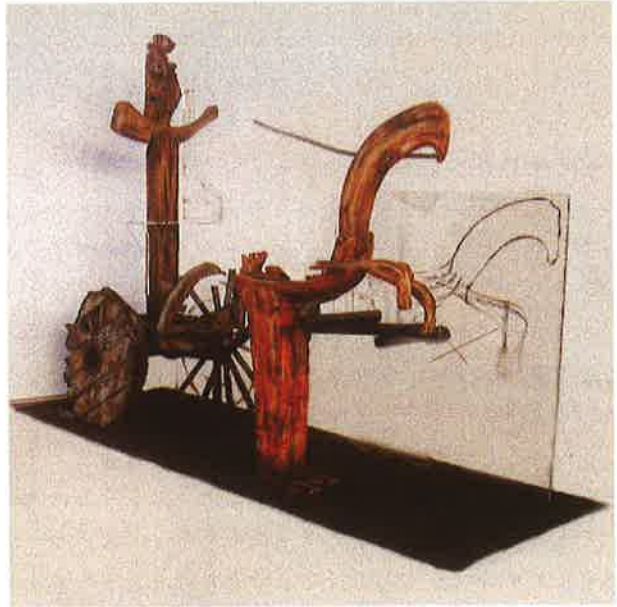

- (21) Αρ. Αίτησης Σχ. ή Υπ.: 20000600309
 (15) Ημερ. Καταχώρησης: 22/11/2000
 (17) Ημερ. Λήξης 1ης πενταετίας: 22/11/2005
 (71) Καταθέτης(ες): SEAT S.A.
 Zona Franca, Calle 2 No 1, BARCELONA, 08040, SPAIN
 (30) Συμβ. Προτεραιότητα(ες): 148468/22-05-00/ES
 (72) Δημιουργός(οι): WALTER MARIA DE SILVA
 (74) Πληρεξούσιος: ΣΑΚΕΛΛΑΡΙΔΗΣ ΙΩΑΝΝΗΣ, Δικηγόρος
 Ηρακλείτου 6 ΑΘΗΝΑ 106 73
 (74) Αντίκλητος: ΣΑΚΕΛΛΑΡΙΔΗΣ ΙΩΑΝΝΗΣ, Δικηγόρος
 Ηρακλείτου 6 ΑΘΗΝΑ 106 73
 (28) Αριθμός Σχεδίων/Υποδειγμάτων: 2
 (51) Διεθνής Ταξινόμηση: 12-08
 (54) Προσδιορισμός αντικειμένου:
 ΑΜΑΞΩΜΑΤΑ ΑΥΤΟΚΙΝΗΤΩΝ ΚΑΤΑΛΛΗΛΑ ΓΙΑ ΟΧΗΜΑΤΑ

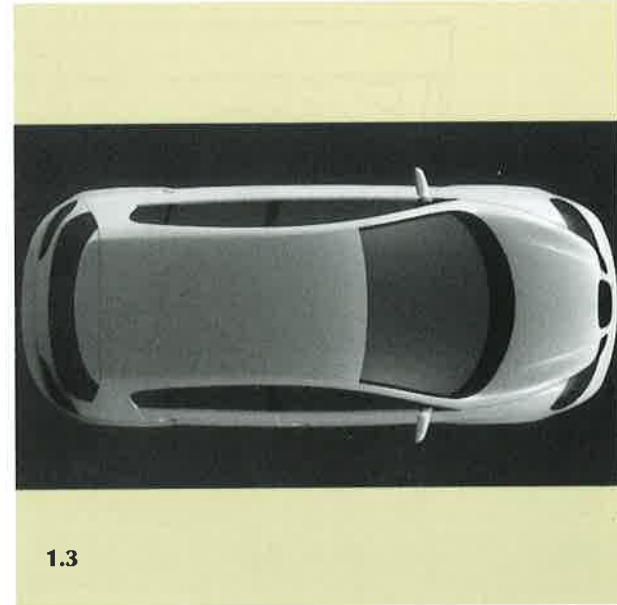
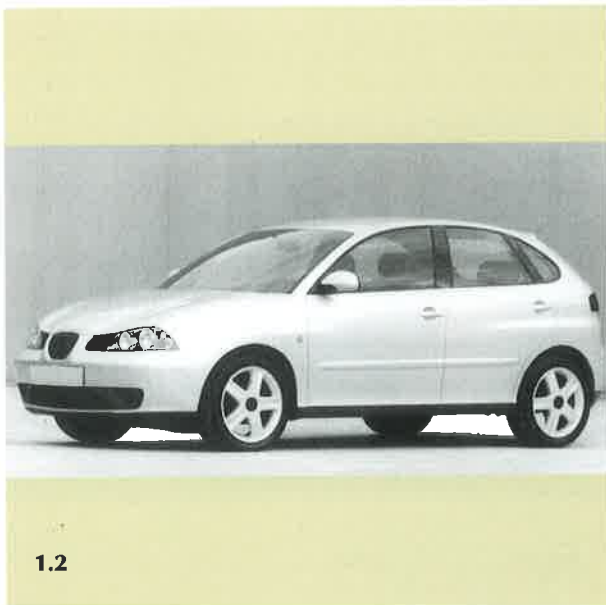
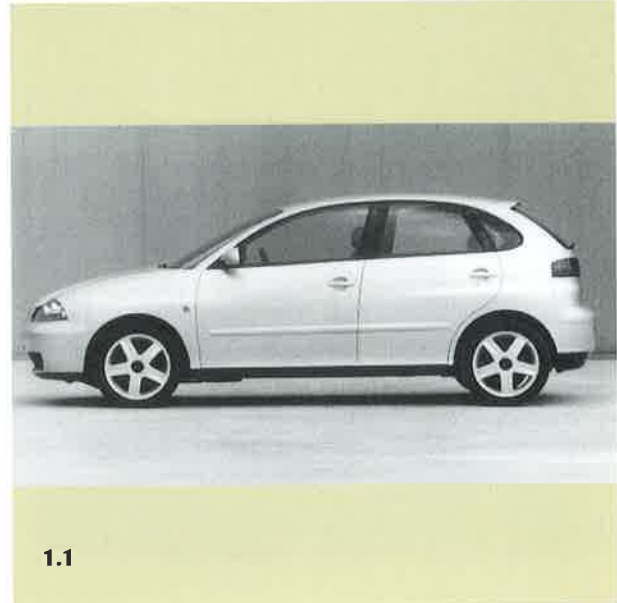



1.4

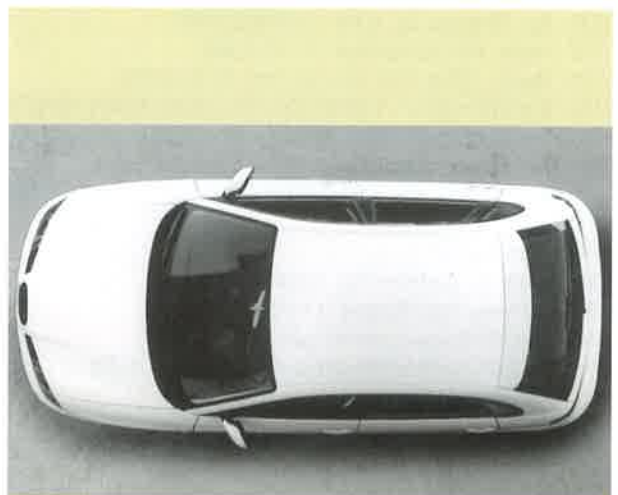

1.5



1.6



1.7



2.1



2.2



2.3



2.4



2.5

- (21) Αρ. Αίτησης Σχ. ή Υπ.: 20000600310
- (15) Ημερ. Καταχώρησης: 22/11/2000
- (17) Ημερ. Λήξης 1ης πενταετίας: 22/11/2005
- (71) Καταθέτης(ες): MLS ΠΛΗΡΟΦΟΡΙΚΗ Α.Ε.
17ης Νοεμβρίου 79, ΘΕΣΣΑΛΟΝΙΚΗ, 543 52, ΕΛΛΑΣ
- (30) Συμβ. Προτεραιότητα(ες): -
- (72) Δημιουργός(οι): ΚΑΜΑΤΑΚΗΣ ΝΙΚΟΛΑΟΥ ΙΩΑΝΝΗΣ
- (74) Πληρεξούσιος: ΚΩΝΣΤΑΝΤΟΥΛΑΣ ΔΗΜΗΤΡΙΟΣ, Δικηγόρος
17ης Νοεμβρίου 79 ΘΕΣΣΑΛΟΝΙΚΗ 546 24
- (74) Αντίκλητος: ΚΩΝΣΤΑΝΤΟΥΛΑΣ ΔΗΜΗΤΡΙΟΣ, Δικηγόρος
17ης Νοεμβρίου 79 ΘΕΣΣΑΛΟΝΙΚΗ 546 24
- (28) Αριθμός Σχεδίων/Υποδειγμάτων: 1
- (51) Διεθνής Ταξινόμηση: 19-01
- (54) Προσδιορισμός αντικειμένου:
ΚΑΡΤΑ ΜΕ ΠΕΡΙΕΧΟΜΕΝΟ CD-ROM

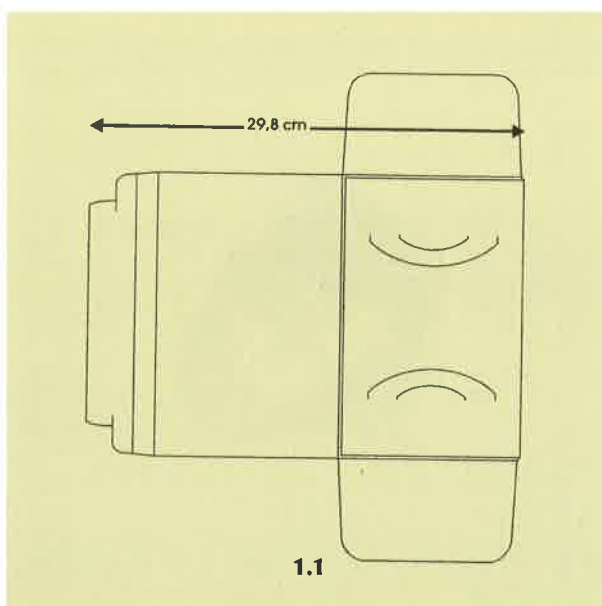

1.1

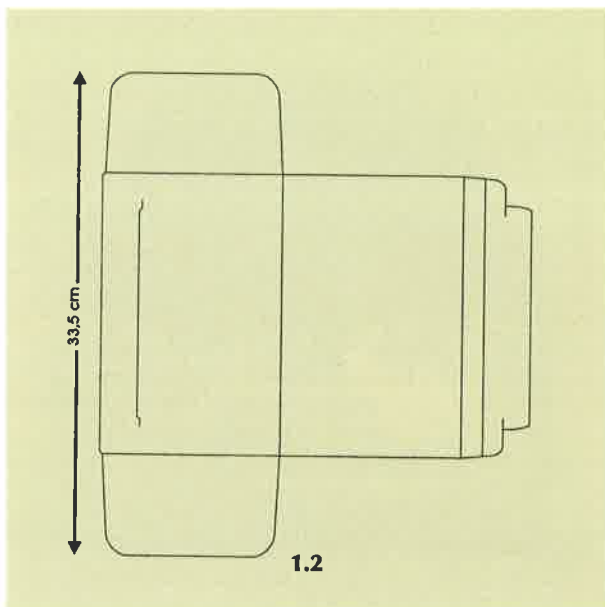

- (21) Αρ. Αίτησης Σχ. ή Υπ.: 20000600311
 (15) Ημερ. Καταχώρησης: 23/11/2000
 (17) Ημερ. Λήξης 1ης πενταετίας: 23/11/2005
 (71) Καταθέτης(ες): ΑΤΕΝΑ GOLD ΑΝΩΝΥΜΗ-ΒΙΟΜΗΧΑΝΙΚΗ-ΕΜΠΟΡΙΚΗ-ΕΙΣΑΓΩΓΙΚΗ-ΕΞΑΙΩΓΙΚΗ ΕΤΑΙΡΕΙΑ
 Πάρνηθος και Ρήγα Φεραίου 28, ΜΕΤΑΜΟΡΦΩΣΗ, ΑΤΤΙΚΗ, 144 52, ΕΛΛΑΣ
 (30) Συμβ. Προτεραιότητα(ες): -
 (72) Δημιουργός(οι): ΔΗΜΗΤΡΙΑΔΗΣ ΠΑΝΑΓΙΩΤΗΣ
 (74) Πληρεξούσιος: ΑΛΕΞΟΠΟΥΛΟΣ ΕΥΑΓΓΕΛΟΣ, Δικηγόρος
 Ιπποκράτους 81 ΑΘΗΝΑ 106 80
 (74) Αντίκλητος: ΑΛΕΞΟΠΟΥΛΟΣ ΕΥΑΓΓΕΛΟΣ, Δικηγόρος
 Ιπποκράτους 81 ΑΘΗΝΑ 106 80
 (28) Αριθμός Σχεδίων/Υποδειγμάτων: 50
 (51) Διεθνής Ταξινόμηση: 11-01
 (54) Προσδιορισμός αντικειμένου:
 ΧΡΥΣΑ ΚΟΣΜΗΜΑΤΑ







10



11



12



13



14



15







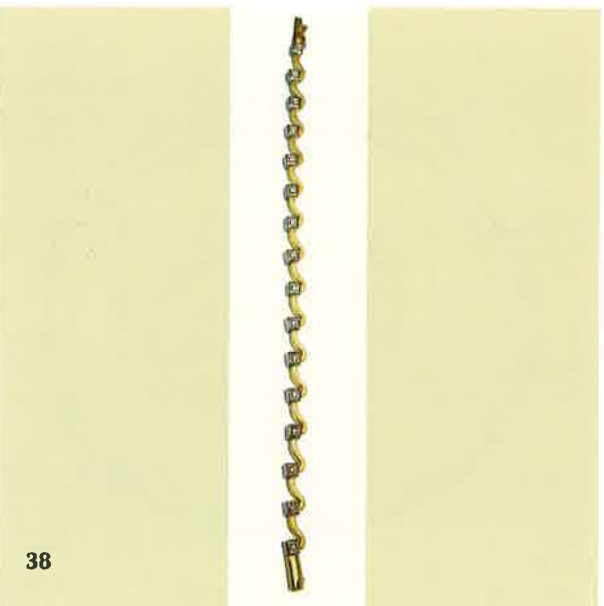
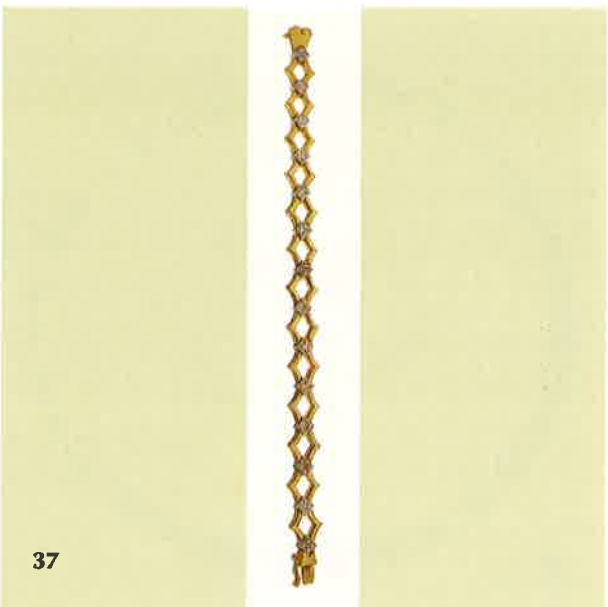
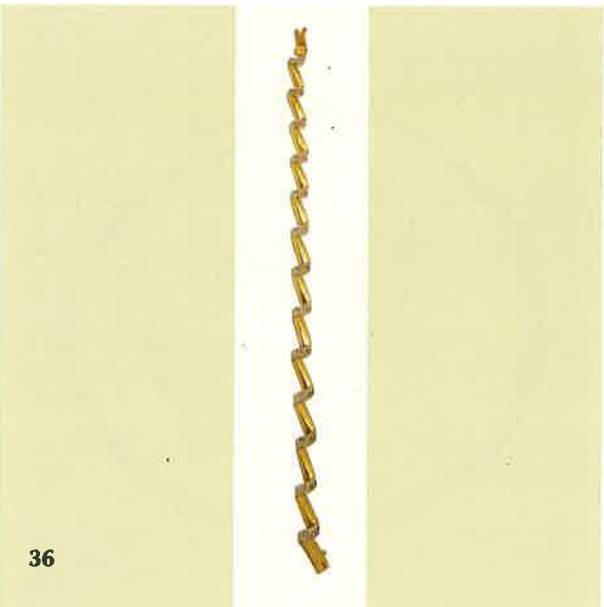
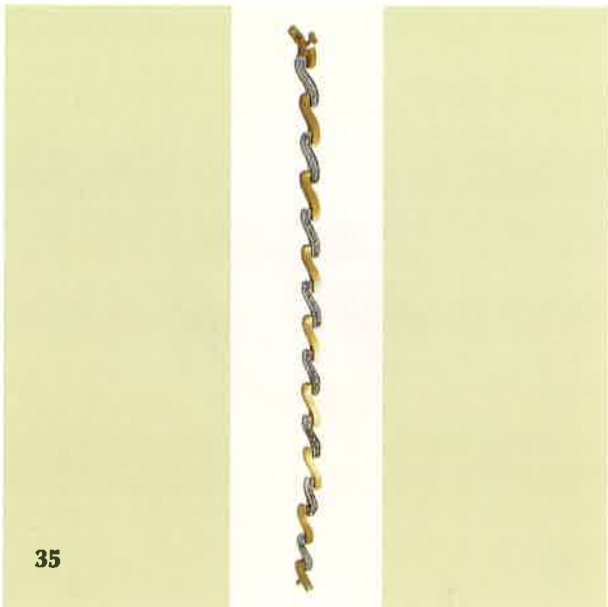

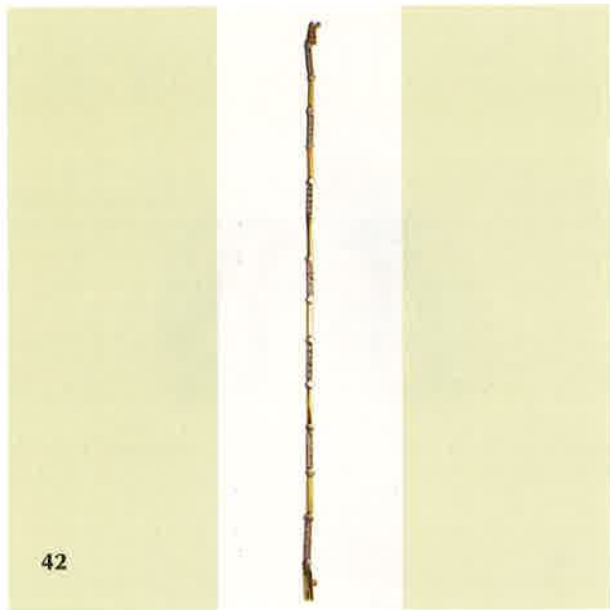
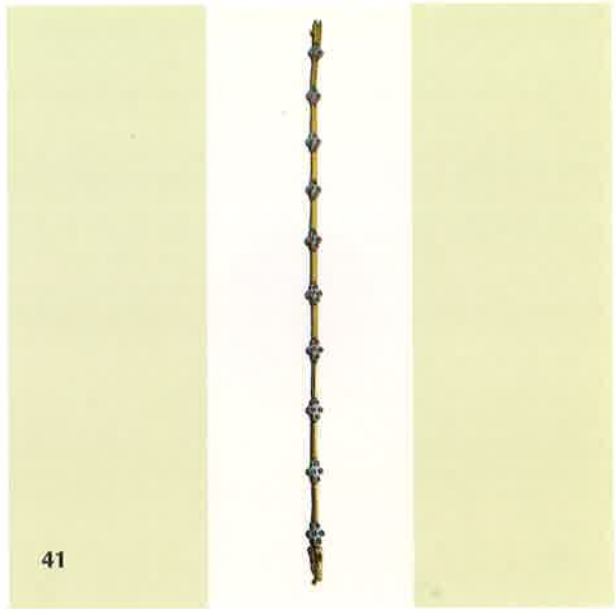



- (21) Αρ. Αίτησης Σχ. ή Υπ.: 20000600312
 (15) Ημερ. Καταχώρησης: 24/11/2000
 (17) Ημερ. Λήξης 1ης πενταετίας: 24/11/2005
 (71) Καταθέτης(ες): R. & A. BAILEY & CO.
 Nangor House, Nangor Road, DUBLIN 12, , IRELAND
 (30) Συμβ. Προτεραιότητα(ες): 2093025/24-05-00/GB
 (72) Δημιουργός(οι): 1. WALLSGROVE BILL
 2. WOODWALL MARK
 (74) Πληρεξούσιος: ΔΟΝΤΑΣ ΝΙΚΟΛΑΟΣ, Δικηγόρος
 Βουλής 14 ΑΘΗΝΑ 105 63
 (74) Αντίκλητος: ΔΟΝΤΑΣ ΝΙΚΟΛΑΟΣ, Δικηγόρος
 Βουλής 14 ΑΘΗΝΑ 1'05 63
 (28) Αριθμός Σχεδίων/Υποδειγμάτων: 1
 (51) Διεθνής Ταξινόμηση: 09-01
 (54) Προσδιορισμός αντικειμένου:
 ΜΠΟΥΚΑΛΙ

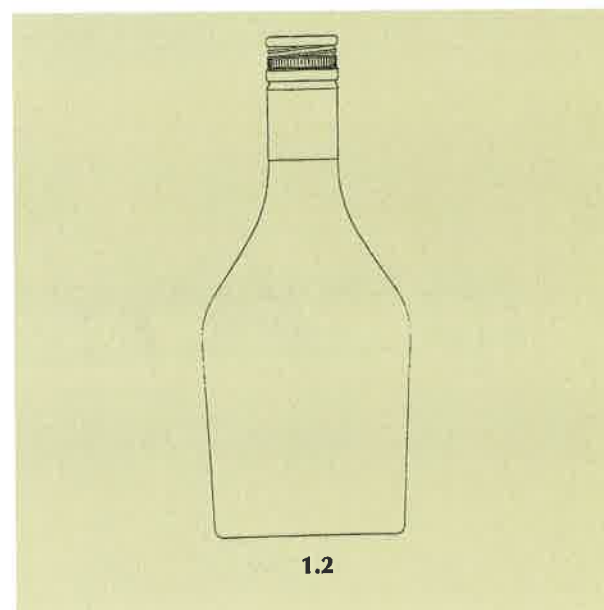
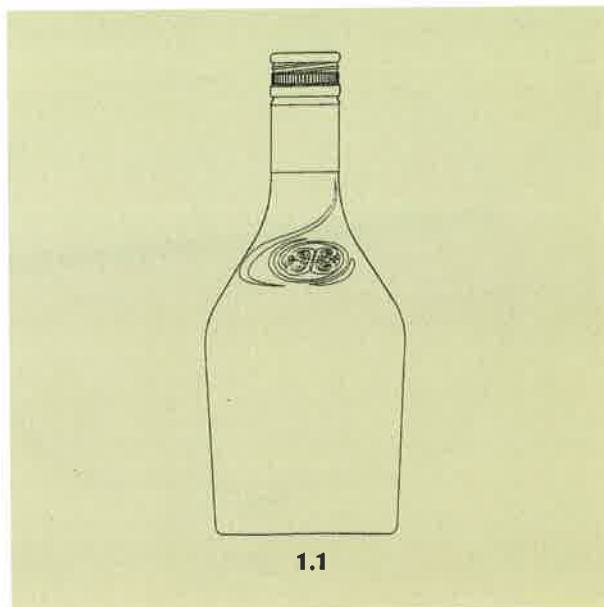

- (21) Αρ. Αίτησης Σχ. ή Υπ.: 20000600313
 (15) Ημερ. Καταχώρησης: 24/11/2000
 (17) Ημερ. Λήξης 1ης πενταετίας: 24/11/2005
 (71) Καταθέτης(ες): KRAFT FOODS HOLDINGS, INC.
 Three Lakes Drive, NORTHFIELD, ILLINOIS, 60093, USA
 (30) Συμβ. Προτεραιότητα(ες): 29-123926/26-05-00/US,
 29-123924/26-05-00/US
 (72) Δημιουργός(οι): 1. BUCHER ANNE
 2. GILLIAM CHERYL M.
 (74) Πληρεξούσιος: ΤΣΙΜΙΚΑΛΗΣ ΑΘΑΝΑΣΙΟΣ, Δικηγόρος
 Ν. Βάμβα 1 ΑΘΗΝΑ 106 74
 (74) Αντίκλητος: ΤΣΙΜΙΚΑΛΗΣ ΑΘΑΝΑΣΙΟΣ, Δικηγόρος
 Ν. Βάμβα 1 ΑΘΗΝΑ 106 74
 (28) Αριθμός Σχεδίων/Υποδειγμάτων: 4
 (51) Διεθνής Ταξινόμηση: 09-01
 (54) Προσδιορισμός αντικειμένου:
 ΔΟΧΕΙΟ ΓΙΑ ΠΡΟΪΟΝΤΑ ΤΡΟΦΙΜΩΝ, ΔΟΧΕΙΟ ΤΡΟΦΙΜΩΝ
 ΜΕ ΚΑΠΑΚΙ

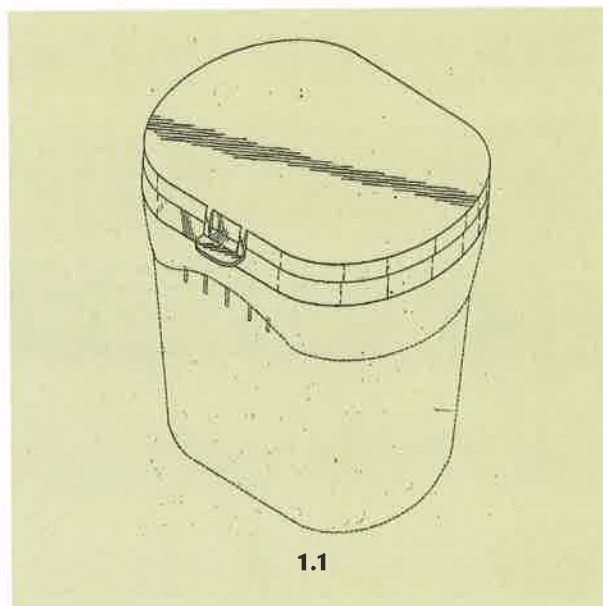

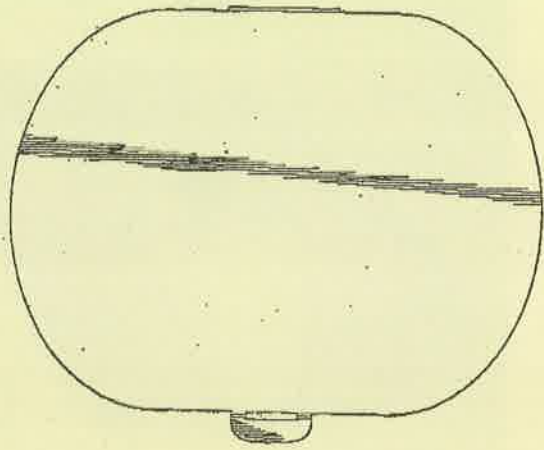

1.2

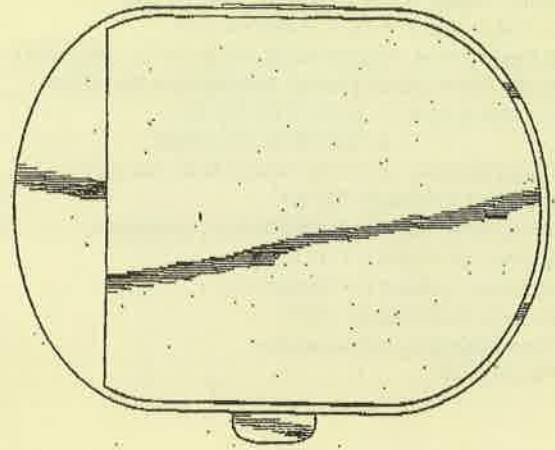

1.3

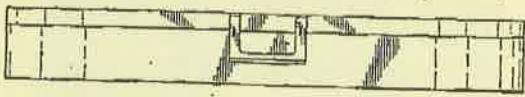

1.4



1.5



1.6



1.7

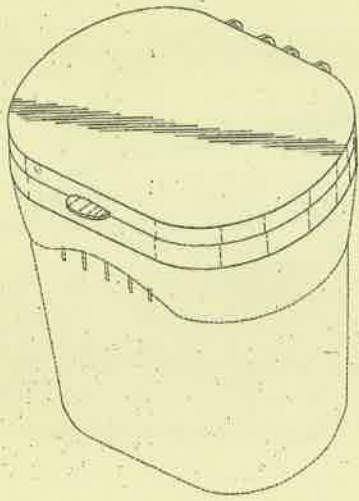

2.1

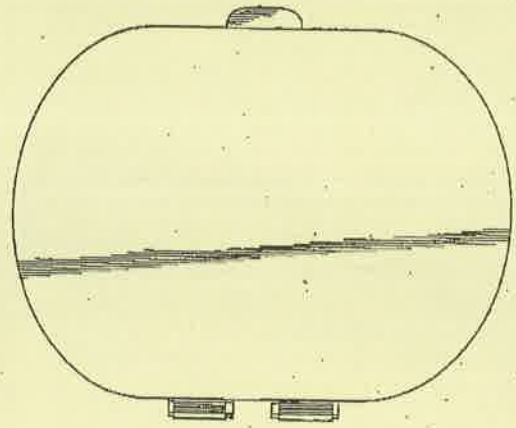

2.2

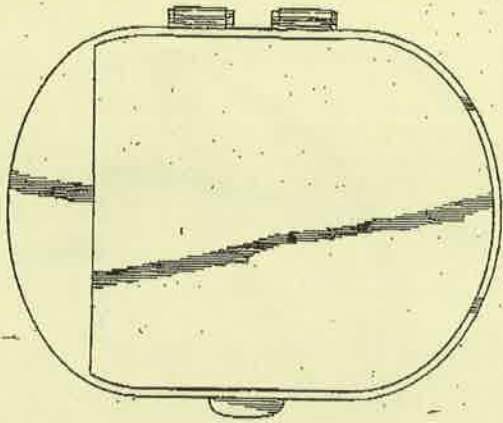

2.3

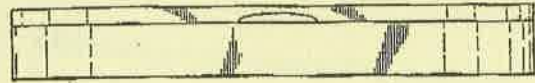

2.4

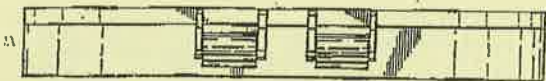

2.5



2.6

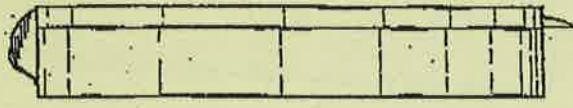

2.7

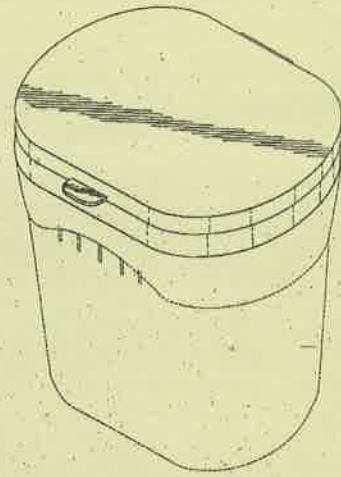

3.1

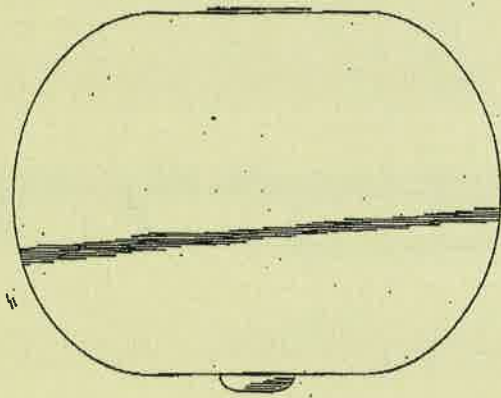

3.2

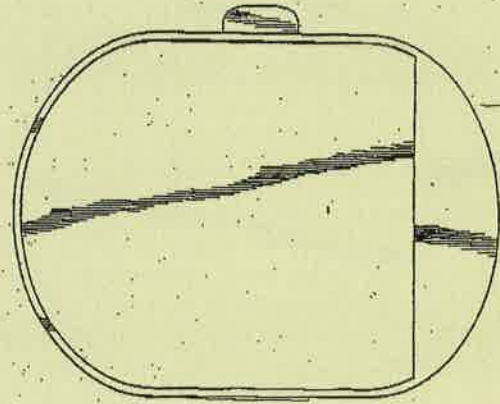

3.3

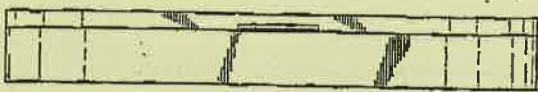

3.4

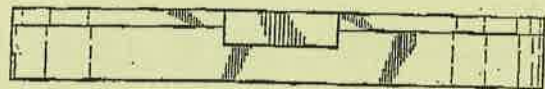

3.5



3.6

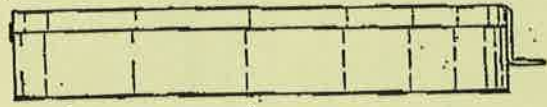

3.7

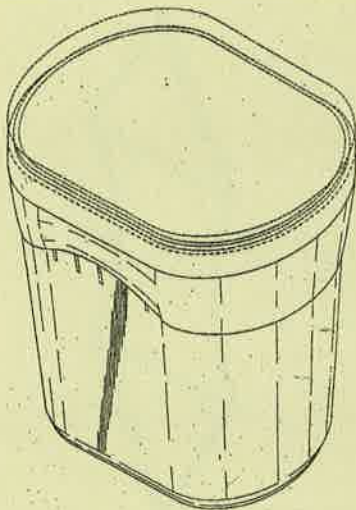

4.1

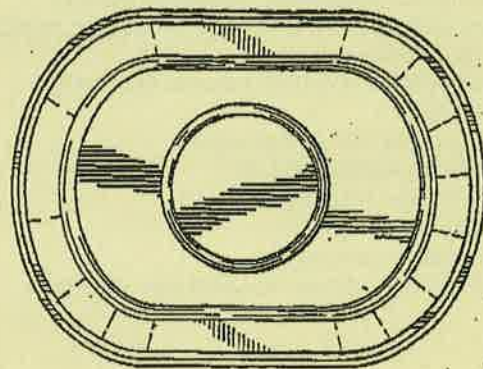

4.2

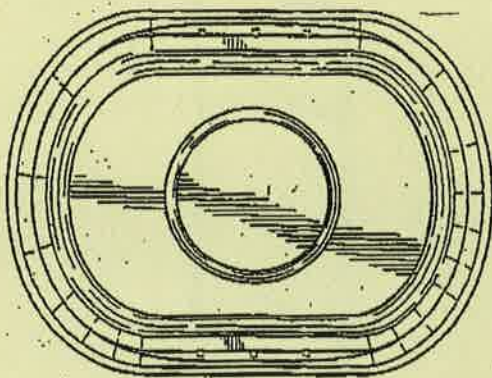

4.3

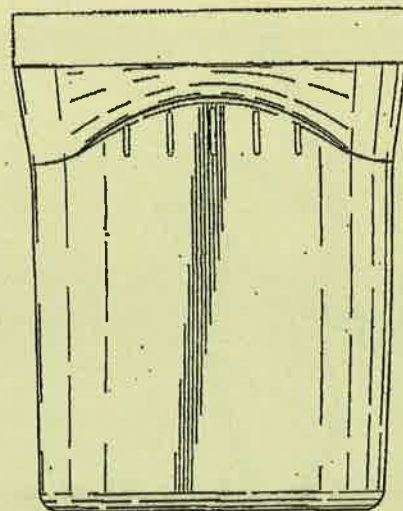

4.4

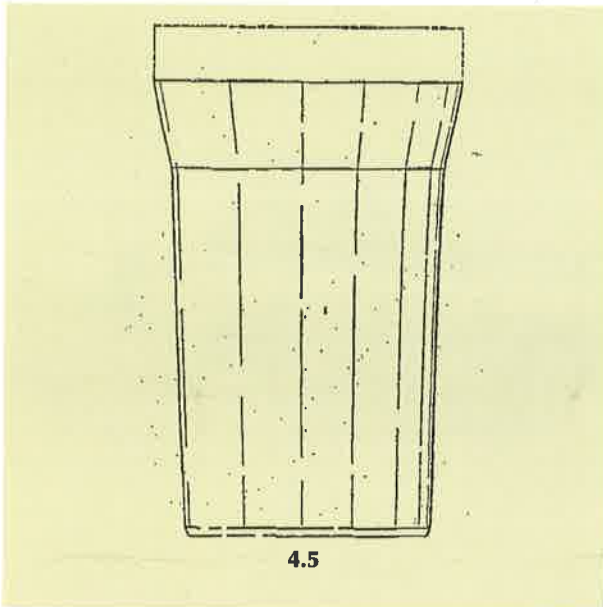

- (21) Αρ. Αίτησης Σχ. ή Υπ.: 20000600314
 (15) Ημερ. Καταχώρησης: 29/11/2000
 (17) Ημερ. Λήξης 1ης πενταετίας: 29/11/2005
 (71) Καταθέτης(ες): ΣΑΡΑΝΤΗΣ ΜΙΧΑΗΛ ΚΩΝ/ΝΟΣ
 Σαλαμίνος 60, ΚΕΡΑΜΕΙΚΟΣ, ΑΘΗΝΑ, 104 35, ΕΛΛΑΣ
 (30) Συμβ. Προτεραιότητα(ες): –
 (72) Δημιουργός(οι): ΣΑΡΑΝΤΗΣ ΜΙΧΑΗΛ ΚΩΝ/ΝΟΣ
 (74) Πληρεξούσιος: –
 (74) Αντίκλητος: ΣΑΡΑΝΤΗΣ ΙΩΑΝΝΗΣ
 Σαλαμίνος 60 ΑΘΗΝΑ 104 35
 (28) Αριθμός Σχεδίων/Υποδειγμάτων: 21
 (51) Διεθνής Ταξινόμηση: 03-01
 (54) Προσδιορισμός αντικειμένου:
 ΠΡΟΣΤΑΤΕΥΤΙΚΗ ΘΗΚΗ ΠΟΛΛΑΠΛΩΝ ΧΡΗΣΕΩΝ

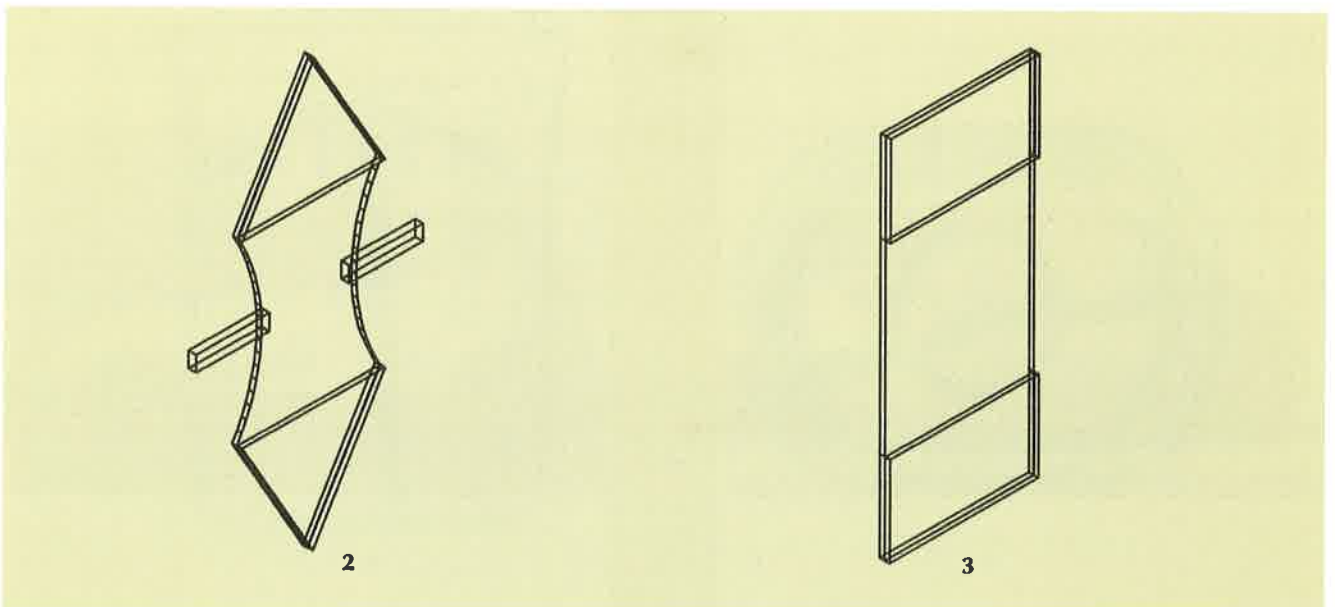
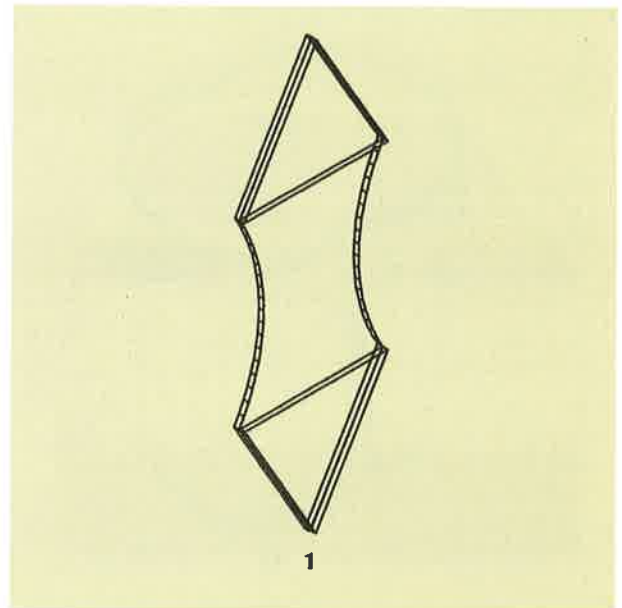

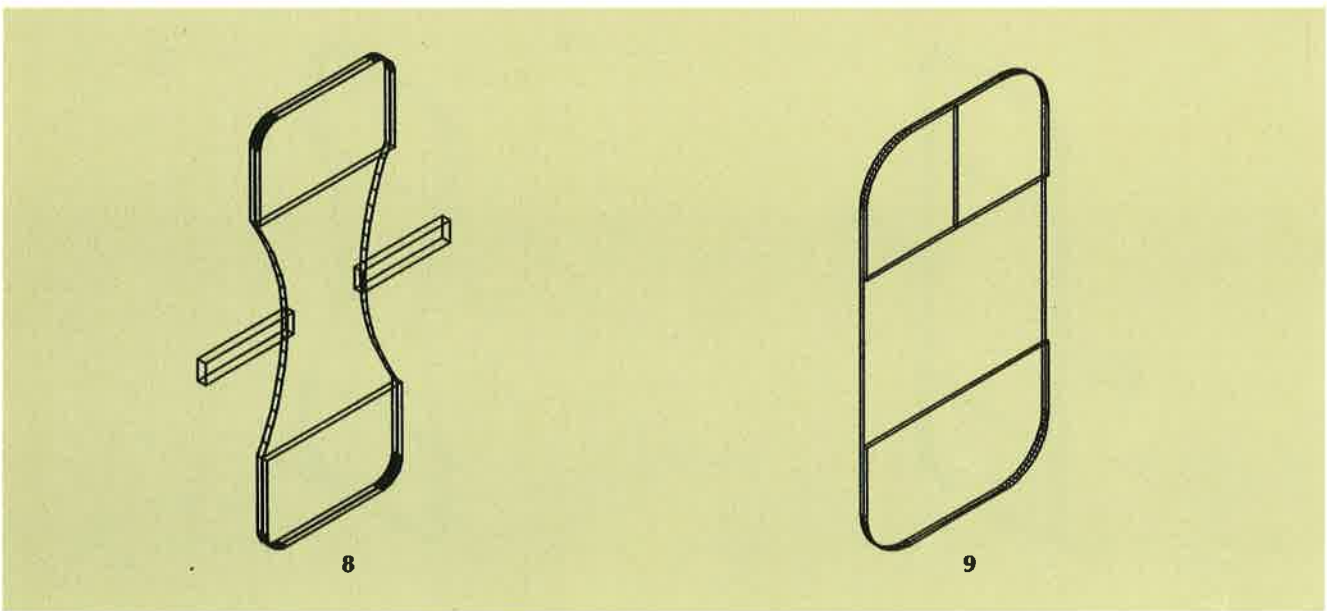
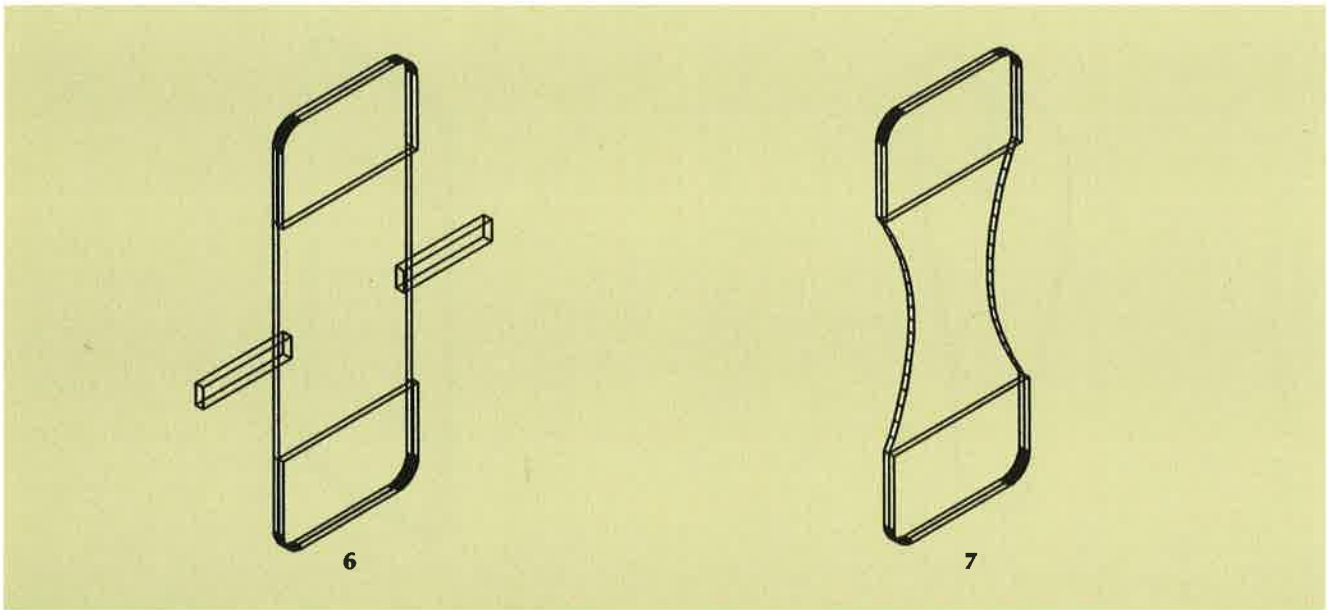
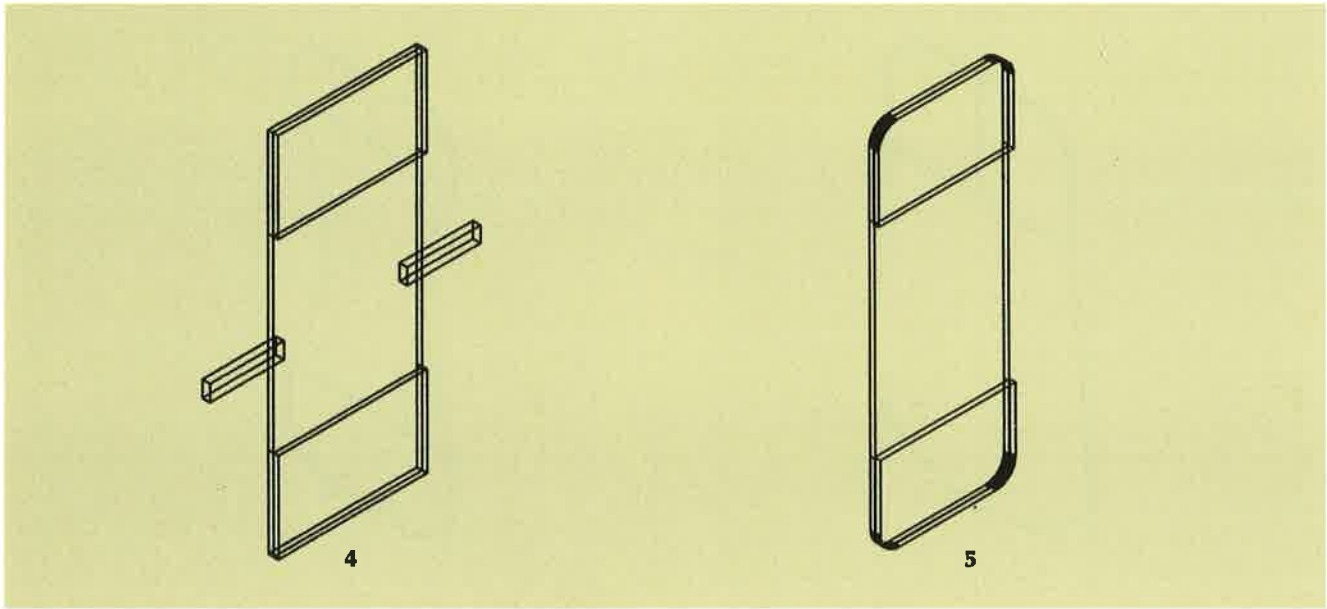

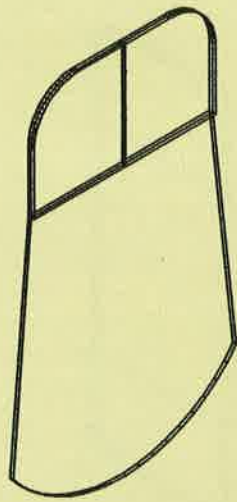

10

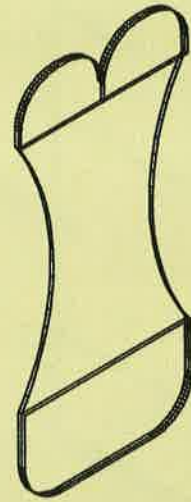

11



12

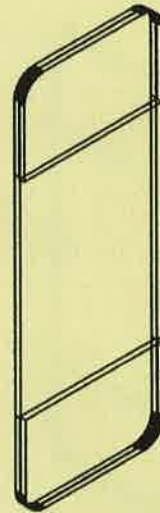

13

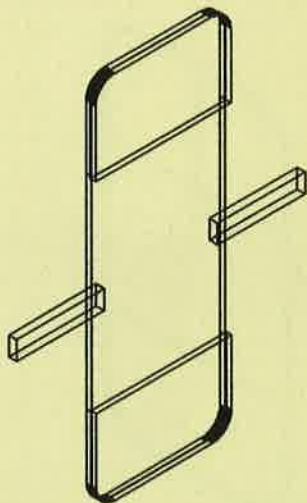

14

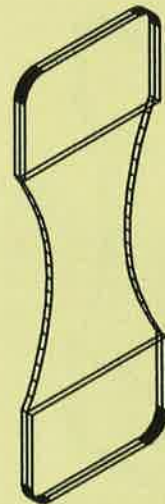

15

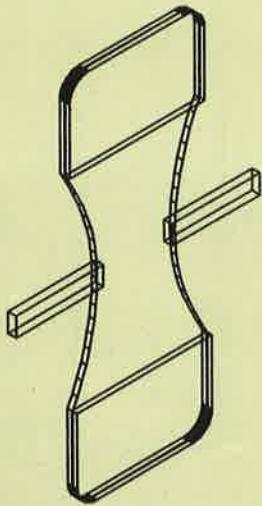

16

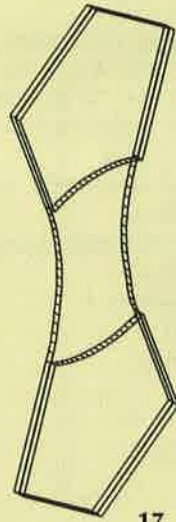

17

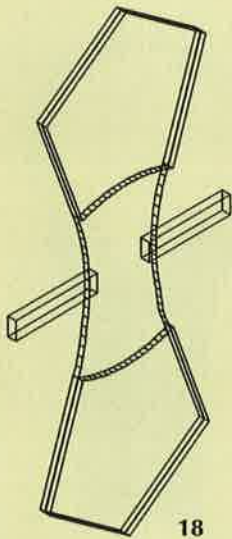

18

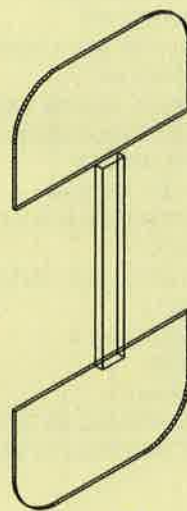

19

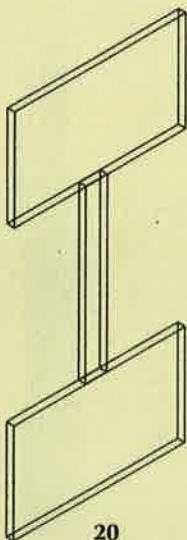

20

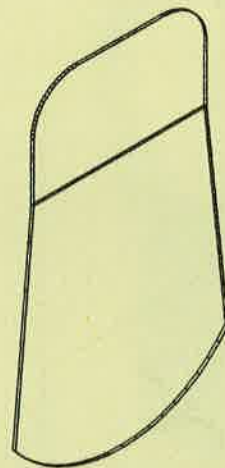

21

- (21) Αρ. Αίτησης Σχ. ή Υπ.: 20000600315
 (15) Ημερ. Καταχώρησης: 30/11/2000
 (17) Ημερ. Λήξης 1ης πενταετίας: 30/11/2005
 (71) Καταθέτης(ες): LIDL STIFTUNG & CO. KG
 Rotelstrasse 30, NECKARSULM, 74172, GERMANY
 (30) Συμβ. Προτεραιότητα(ες): 40005458.2/31-05-00/DE
 (72) Δημιουργός(οι): RIESSCHEL OLAF
 (74) Πληρεξούσιος: ΛΥΜΠΕΡΗΣ ΝΙΚΟΛΑΟΣ, Δικηγόρος
 Στουρνάρα 37 ΑΘΗΝΑ 106 82
 (74) Αντίκλητος: ΛΥΜΠΕΡΗΣ ΝΙΚΟΛΑΟΣ, Δικηγόρος
 Στουρνάρα 37 ΑΘΗΝΑ 106 82
 (28) Αριθμός Σχεδίων/Υποδειγμάτων: 1
 (51) Διεθνής Ταξινόμηση: 09-01
 (54) Προσδιορισμός αντικειμένου:
 ΦΙΑΛΗ ΜΕ ΠΩΜΑ



- (21) Αρ. Αίτησης Σχ. ή Υπ.: 20000600316
 (15) Ημερ. Καταχώρησης: 30/11/2000
 (17) Ημερ. Λήξης 1ης πενταετίας: 30/11/2005
 (71) Καταθέτης(ες): JUMP START AS
 Dronning Mauds gt.3, OSLO, N-0250, NORWAY
 (30) Συμβ. Προτεραιότητα(ες): 20000380/02-06-00/NO
 (72) Δημιουργός(οι): 1. EINAR HAREIDE
 2. HANSEN ANDERS
 (74) Πληρεξούσιος: ΔΕΛΗΚΩΣΤΟΠΟΥΛΟΥ ΑΓΓΕΛΙΚΗ, Δικηγόρος
 Σκουφά 52 ΑΘΗΝΑ 106 72
 (74) Αντίκλητος: ΔΕΛΗΚΩΣΤΟΠΟΥΛΟΥ ΑΓΓΕΛΙΚΗ, Δικηγόρος
 Σκουφά 52 ΑΘΗΝΑ 106 72
 (28) Αριθμός Σχεδίων/Υποδειγμάτων: 1
 (51) Διεθνής Ταξινόμηση: 13-02
 (54) Προσδιορισμός αντικειμένου:
 ΣΥΣΚΕΥΗ ΕΚΚΙΝΗΣΗΣ ΜΗΧΑΝΗΣ ΣΕ ΕΚΤΑΚΤΗ ΑΝΑΓΚΗ ΔΙΑ
 ΠΑΡΟΧΗΣ ΗΛΕΚΤΡΙΚΗΣ ΕΝΕΡΓΕΙΑΣ ΗΛΕΚΤΡΟΝΙΚΩΣ

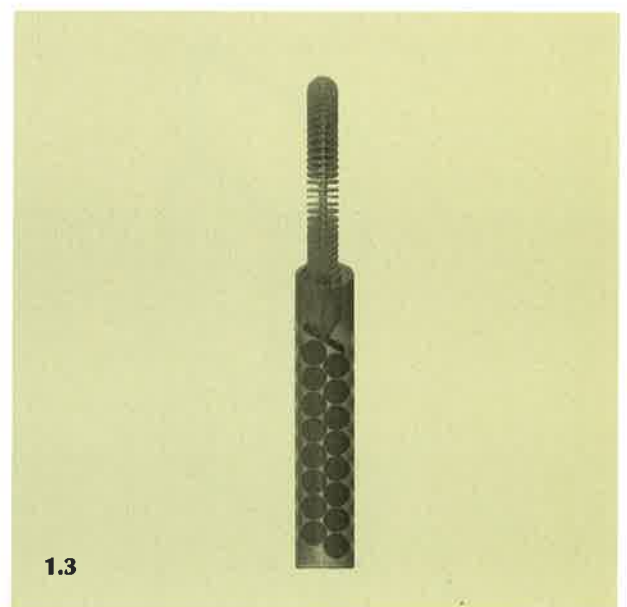
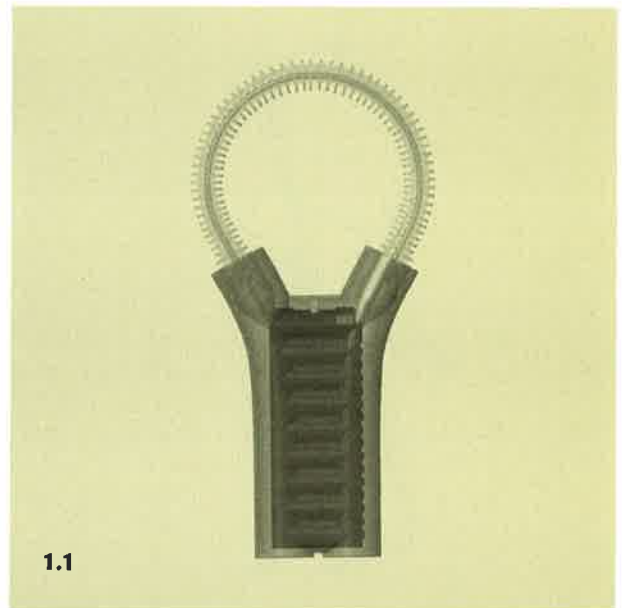

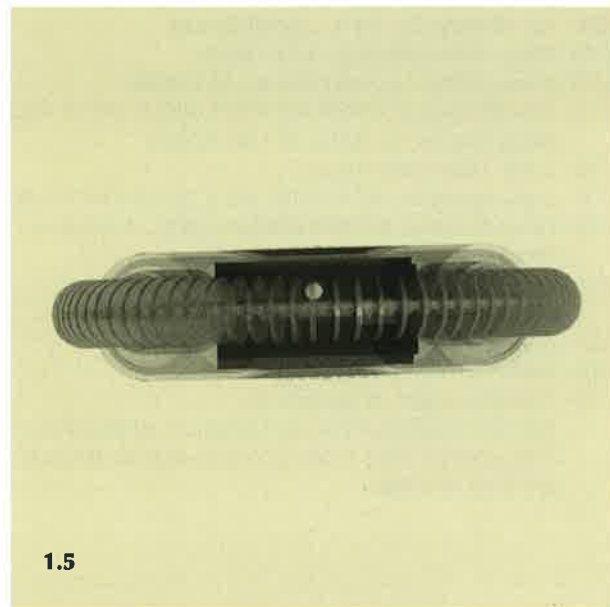
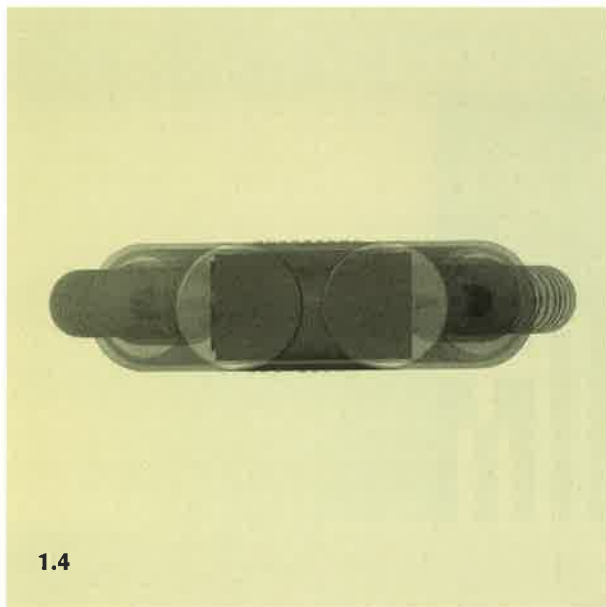

- (21) Αρ. Αίτησης Σχ. ή Υπ.: 20000600317
(15) Ημερ. Καταχώρησης: 30/11/2000
(17) Ημερ. Λήξης 1ης πενταετίας: 30/11/2005
(71) Καταθέτης(ες): ΣΤΙΒΑΚΤΑΚΗΣ ΖΑΧΑΡΙΑ ΓΕΩΡΓΙΟΣ
ΚΕΦΑΛΑ ΜΕΤΟΧΙ, ΗΡΑΚΛΕΙΟ, ΚΡΗΤΗ, , ΕΛΛΑΣ
(30) Συμβ. Προτεραιότητα(ες): -
(72) Δημιουργός(οι): ΣΤΙΒΑΚΤΑΚΗΣ ΖΑΧΑΡΙΑ ΓΕΩΡΓΙΟΣ
(74) Πληρεξούσιος: ΔΑΝΔΑΛΗΣ ΑΝΤΩΝΙΟΣ, Δικηγόρος
Πλ. Ελευθερίας, ΗΡΑΚΛΕΙΟ ΚΡΗΤΗ 712 01
(74) Αντίκλητος: ΠΕΖΟΔΡΟΜΟΣ ΓΕΩΡΓΙΟΣ
Βετρίνης 1-3 ΗΡΑΚΛΕΙΟ ΚΡΗΤΗΣ
(28) Αριθμός Σχεδίων/Υποδειγμάτων: 3
(51) Διεθνής Ταξινόμηση: 09-01
(54) Προσδιορισμός αντικειμένου:
ΣΥΣΚΕΥΑΣΙΕΣ ΓΙΑ ΑΡΩΜΑΤΙΚΑ ΦΥΤΑ ΚΑΙ ΜΠΑΧΑΡΙΚΑ



- (21) Αρ. Αίτησης Σχ. ή Υπ.: 20000600318
(15) Ημερ. Καταχώρησης: 30/11/2000
(17) Ημερ. Λήξης 1ης πενταετίας: 30/11/2005
(71) Καταθέτης(ες): ΚΟΝΤΟΓΕΩΡΓΟΣ ΔΗΜΗΤΡΙΟΥ ΝΙΚΟΛΑΟΣ
Αγίας Σοφίας 12, ΑΡΤΑ, 471 00, ΕΛΛΑΣ
(30) Συμβ. Προτεραιότητα(ες): –
(72) Δημιουργός(οι): ΚΟΝΤΟΓΕΩΡΓΟΣ ΔΗΜΗΤΡΙΟΥ ΝΙΚΟΛΑΟΣ
(74) Πληρεξούσιος: ΧΡΥΣΗ ΓΕΩΡΓΙΑ-ΜΑΡΙΑ, Δικηγόρος
Ηπείρου 5 ΑΘΗΝΑ 104 33
(74) Αντίκλητος: ΧΡΥΣΗ ΓΕΩΡΓΙΑ-ΜΑΡΙΑ, Δικηγόρος
Ηπείρου 5 ΑΘΗΝΑ 104 33
(28) Αριθμός Σχεδίων/Υποδειγμάτων: 3
(51) Διεθνής Ταξινόμηση: 19-08
(54) Προσδιορισμός αντικειμένου:
ΚΑΡΤΕΛΛΑ ΔΙΑΦΟΡΩΝ ΔΙΑΣΤΑΣΕΩΝ, ΑΠΕΙΚΟΝΙΖΟΥΣΑ
ΤΗΝ ΑΝΤΙΣΤΟΙΧΙΑ ΑΝΑΜΕΣΑ ΣΤΟ ΕΥΡΟΝΟΜΙΣΜΑ
ΚΑΙ ΣΤΗ ΔΡΑΧΜΗ



ΕΥΡΕΤΗΡΙΟ ΑΙΤΗΣΕΩΝ ΣΥΜΦΩΝΑ ΜΕ ΤΗΝ ΑΛΦΑΒΗΤΙΚΗ ΣΕΙΡΑ ΤΩΝ ΚΑΤΑΘΕΤΩΝ

ΚΑΤΑΘΕΤΗΣ (71)	ΠΡΟΣΔΙΟΡΙΣΜΟΣ ΑΝΤ/ΜΕΝΟΥ ΣΧ. Ή ΥΠ. (54)	ΚΑΤ/ΡΗΣΗ (15)	ΑΡ. ΑΙΤ. (21)
ΑΤΕΝΑ GOLD ΑΝΩΝΥΜΗ-ΒΙΟΜΗΧΑΝΙΚΗ- ΕΜΠΟΡΙΚΗ-ΕΙΣΑΓΩΓΙΚΗ- ΕΞΑΓΩΓΙΚΗ ΕΤΑΙΡΕΙΑ	ΧΡΥΣΑ ΚΟΣΜΗΜΑΤΑ	16/11/2000	20000600302
ΑΤΕΝΑ GOLD ΑΝΩΝΥΜΗ-ΒΙΟΜΗΧΑΝΙΚΗ- ΕΜΠΟΡΙΚΗ-ΕΙΣΑΓΩΓΙΚΗ- ΕΞΑΓΩΓΙΚΗ ΕΤΑΙΡΕΙΑ	ΧΡΥΣΑ ΚΟΣΜΗΜΑΤΑ	23/11/2000	20000600311
ΑΤΕΝΑ GOLD ΑΝΩΝΥΜΗ-ΒΙΟΜΗΧΑΝΙΚΗ- ΕΜΠΟΡΙΚΗ-ΕΙΣΑΓΩΓΙΚΗ- ΕΞΑΓΩΓΙΚΗ ΕΤΑΙΡΕΙΑ	ΧΡΥΣΑ ΚΟΣΜΗΜΑΤΑ	16/11/2000	20000600303
COLGATE-PALMOLIVE COMPANY	ΣΧΕΔΙΟ ΤΡΙΧΩΝ ΟΔΟΝΤΟΒΟΥΡΤΣΑΣ	20/11/2000	20000600306
HYUNDAI MOBIS	ΑΝΤΑΛΛΑΚΤΙΚΑ ΑΥΤΟΚΙΝΗΤΩΝ	15/11/2000	20000600296
HYUNDAI MOBIS	ΦΑΝΟΙ ΑΥΤΟΚΙΝΗΤΩΝ	15/11/2000	20000600295
HYUNDAI MOBIS	ΑΝΤΑΛΛΑΚΤΙΚΑ ΑΥΤΟΚΙΝΗΤΩΝ	15/11/2000	20000600297
HYUNDAI MOBIS	ΦΑΝΟΙ ΑΥΤΟΚΙΝΗΤΩΝ	16/11/2000	20000600304
HYUNDAI MOTOR COMPANY	ΦΑΝΟΙ ΑΥΤΟΚΙΝΗΤΩΝ	16/11/2000	20000600304
HYUNDAI MOTOR COMPANY	ΑΝΤΑΛΛΑΚΤΙΚΑ ΑΥΤΟΚΙΝΗΤΩΝ	15/11/2000	20000600297
HYUNDAI MOTOR COMPANY	ΦΑΝΟΙ ΑΥΤΟΚΙΝΗΤΩΝ	15/11/2000	20000600295
HYUNDAI MOTOR COMPANY	ΑΝΤΑΛΛΑΚΤΙΚΑ ΑΥΤΟΚΙΝΗΤΩΝ	15/11/2000	20000600296
JUMP START AS	ΣΥΣΚΕΥΗ ΕΚΚΙΝΗΣΗΣ ΜΗΧΑΝΗΣ ΣΕ ΕΚΤΑΚΤΗ ΑΝΑΓΚΗ ΔΙΑ ΠΑΡΟΧΗΣ ΗΛΕΚΤΡΙΚΗΣ ΕΝΕΡΓΕΙΑΣ ΗΛΕΚΤΡΟΝΙΚΩΣ	30/11/2000	20000600316
KIMBERLY-CLARK WORLDWIDE, INC.	ΘΗΚΗ ΔΙΑΝΟΜΗΣ ΧΑΡΤΟΠΕΤΣΕΤΩΝ ΓΕΝΙΚΗΣ ΧΡΗΣΕΩΣ	08/11/2000	20000600290
KRAFT FOODS HOLDINGS, INC.	ΔΟΧΕΙΟ ΓΙΑ ΠΡΟΪΟΝΤΑ ΤΡΟΦΙΜΩΝ, ΔΟΧΕΙΟ ΤΡΟΦΙΜΩΝ ΜΕ ΚΑΠΑΚΙ	24/11/2000	20000600313
LIDL STIFTUNG & CO. KG	ΦΙΑΛΗ ΜΕ ΠΩΜΑ	30/11/2000	20000600315
MLS ΠΛΗΡΟΦΟΡΙΚΗ Α.Ε.	ΚΑΡΤΑ ΜΕ ΠΕΡΙΕΧΟΜΕΝΟ CD-ROM	22/11/2000	20000600310
OTTO KOCH	ΣΥΣΚΕΥΗ ΒΡΑΣΜΟΥ ΑΥΓΟΥ	09/11/2000	20000600291
R. & A. BAILEY & CO.	ΜΠΟΥΚΑΛΙ	24/11/2000	20000600312
RECOT, INC.	ΔΟΧΕΙΟ ΑΝΑΛΩΣΙΜΩΝ ΠΡΟΪΟΝΤΩΝ ΜΕ ΑΠΟΣΠΩΜΕΝΟ ΚΑΠΑΚΙ	14/11/2000	20000600294
RECOT, INC.	ΔΟΧΕΙΟ ΑΝΑΛΩΣΙΜΩΝ ΠΡΟΪΟΝΤΩΝ	14/11/2000	20000600293
SAMLIP ELECTRIC MACHINERY CO., LTD.	ΦΑΝΟΙ ΑΥΤΟΚΙΝΗΤΩΝ	16/11/2000	20000600304
SEAT S.A.	ΑΜΑΞΩΜΑΤΑ ΑΥΤΟΚΙΝΗΤΩΝ ΚΑΤΑΛΛΗΛΑ ΓΙΑ ΟΧΗΜΑΤΑ	22/11/2000	20000600309

ΚΑΤΑΘΕΤΗΣ (71)	ΠΡΟΣΔΙΟΡΙΣΜΟΣ ΑΝΤ/ΜΕΝΟΥ ΣΧ. Ή ΥΠ. (54)	ΚΑΤ/ΡΗΣΗ (15)	ΑΡ. ΑΙΤ. (21)
SHURE INCORPORATED	ΑΣΥΡΜΑΤΟΣ ΠΟΜΠΟΣ	15/11/2000	20000600298
SHURE INCORPORATED	ΑΣΥΡΜΑΤΟΣ ΔΕΙΚΤΗΣ	15/11/2000	20000600299
THE PROCTER & GAMBLE COMPANY	ΣΥΓΚΡΟΤΗΜΑ ΑΚΡΟΦΥΣΙΩΝ	03/11/2000	20000600287
ΚΑΡΑΓΕΩΡΓΙΟΥ ΝΙΚΟΛΑΟΣ	ΚΟΣΜΗΜΑ, ΣΤΑΥΡΟΣ	09/11/2000	20000600292
ΚΑΤΣΙΜΠΡΙΝΑΚΗΣ ΙΩΑΝΝΗΣ	ΠΟΡΤΟΦΟΛΙ ΣΕ ΠΑΝΤΟΣ ΤΥΠΟΥ ΥΠΟΔΗΜΑΤΟΣ	15/11/2000	20000600300
ΚΟΝΤΟΓΕΩΡΓΟΣ ΔΗΜΗΤΡΙΟΥ ΝΙΚΟΛΑΟΣ	ΚΑΡΤΕΛΛΑ ΔΙΑΦΟΡΩΝ ΔΙΑΣΤΑΣΕΩΝ, ΑΠΕΙΚΟΝΙΖΟΥΣΑ ΤΗΝ ΑΝΤΙΣΤΟΙΧΙΑ ΑΝΑΜΕΣΑ ΣΤΟ ΕΥΡΟΝΟΜΙΣΜΑ ΚΑΙ ΣΤΗ ΔΡΑΧΜΗ	30/11/2000	20000600318
ΠΕΤΡΟΓΚΑΖ ΑΝΩΝΥΜΗ ΕΛΛΗΝΙΚΗ ΕΤΑΙΡΕΙΑ ΥΓΡΑΕΡΙΩΝ ΒΙΟΜΗΧΑΝΙΚΩΝ ΠΡΟΙΟΝΤΩΝ ΚΑΙ ΓΕΝΙΚΩΝ ΥΠΗΡΕΣΙΩΝ	ΑΡΧΙΤΕΚΤΟΝΙΚΟ ΣΧΕΔΙΟ ΕΙΣΟΔΟΥ ΚΑΤΑΣΤΗΜΑΤΩΝ	20/11/2000	20000600305
ΣΑΡΑΝΤΗΣ ΜΙΧΑΗΛ ΚΩΝ/ΝΟΣ	ΠΡΟΣΤΑΤΕΥΤΙΚΗ ΘΗΚΗ ΠΟΛΛΑΠΛΩΝ ΧΡΗΣΕΩΝ	29/11/2000	20000600314
ΣΤΙΒΑΚΤΑΚΗΣ ΖΑΧΑΡΙΑ ΓΕΩΡΓΙΟΣ	ΣΥΣΚΕΥΑΣΙΕΣ ΓΙΑ ΑΡΩΜΑΤΙΚΑ ΦΥΤΑ ΚΑΙ ΜΠΑΧΑΡΙΚΑ	30/11/2000	20000600317
ΤΣΙΜΠΟΥΡΑΣ ΑΘΑΝΑΣΙΟΥ ΧΡΗΣΤΟΣ	ΓΛΥΠΤΟ ΑΡΧΑΙΟΕΛΛΗΝΙΚΟ ΑΡΜΑ ΜΕ ΑΛΟΓΟ ΚΑΙ ΠΟΛΕΜΙΣΤΗ	21/11/2000	20000600307

ΜΕΡΟΣ Β΄
ΧΟΡΗΓΗΣΕΙΣ ΠΙΣΤΟΠΟΙΗΤΙΚΩΝ ΚΑΤΑΧΩΡΗΣΗΣ ΣΧΕΔΙΩΝ ΚΑΙ ΥΠΟΔΕΙΓΜΑΤΩΝ

ΟΥΔΕΜΙΑ

ΜΕΡΟΣ Γ΄
ΑΝΑΝΕΩΣΕΙΣ

ΟΥΔΕΜΙΑ

ΜΕΡΟΣ Δ΄
ΜΕΤΑΒΟΛΕΣ

ΟΥΔΕΜΙΑ

ΜΕΡΟΣ Ε΄
ΕΚΠΤΩΣΕΙΣ - ΑΝΑΚΛΗΣΕΙΣ ΕΚΠΤΩΣΕΩΝ

ΟΥΔΕΜΙΑ

ΜΕΡΟΣ ΣΤ΄
ΑΚΥΡΩΣΕΙΣ

ΟΥΔΕΜΙΑ

ΣΥΝΔΡΟΜΕΣ ΓΙΑ ΤΟ ΕΔΒΙ

- Τέλος αγοράς Β' ΤΕΥΧΟΥΣ του Ειδικού Δελτίου Βιομηχανικής Ιδιοκτησίας "Σχέδια και Υποδείγματα" ανά αντίτυπο δρχ. 1.500
- Συνδρομές εσωτερικού (για ένα έτος) δρχ. 15.000
- Συνδρομές εξωτερικού (για ένα έτος) δρχ. 30.000

(άρθρο 24, παρ. 4 & 5, Π.Δ. 259/1997)

ΣΗΜΕΙΩΣΗ: Σε περίπτωση ετήσιας συνδρομής και στα δύο τεύχη Α' και Β' του Ειδικού Δελτίου Βιομηχανικής Ιδιοκτησίας, παρέχεται έκπτωση 25% επί του συνόλου των οφειλόμενων τελών.

Κάθε ενδιαφερόμενος μπορεί να προμηθεύεται το ΕΔΒΙ ή να ζητήσει να γίνει συνδρομητής από τον:

Οργανισμό Βιομηχανικής Ιδιοκτησίας (ΟΒΙ)
Παντανάσσης 5
151 25 Παράδεισος Αμαρουσίου
τηλ.: 6183500

SUBSCRIPTIONS FOR THE INDUSTRIAL PROPERTY BULLETIN, VOLUME 2 "Designs"

- Purchase fee per copy GRD 1.500
- Subscription: domestic (one year) GRD 15.000
- Subscription: foreign (one year) GRD 30.000

(art. 24, pars 4 & 5, P.D. 259/1997)

NOTE: Subscribers to both volumes A and B of the Industrial Property Bulletin on an anual basis are entitled to a 25% discount on the total amount of anual subscription.

For bulletin purchasing or subscription information, please contact:

Industrial Property Organisation (OBI)
5 Pandanassis Str.
151 25 Paradissos Amarousiou
Athens - Greece
tel.: (00301) 6183500



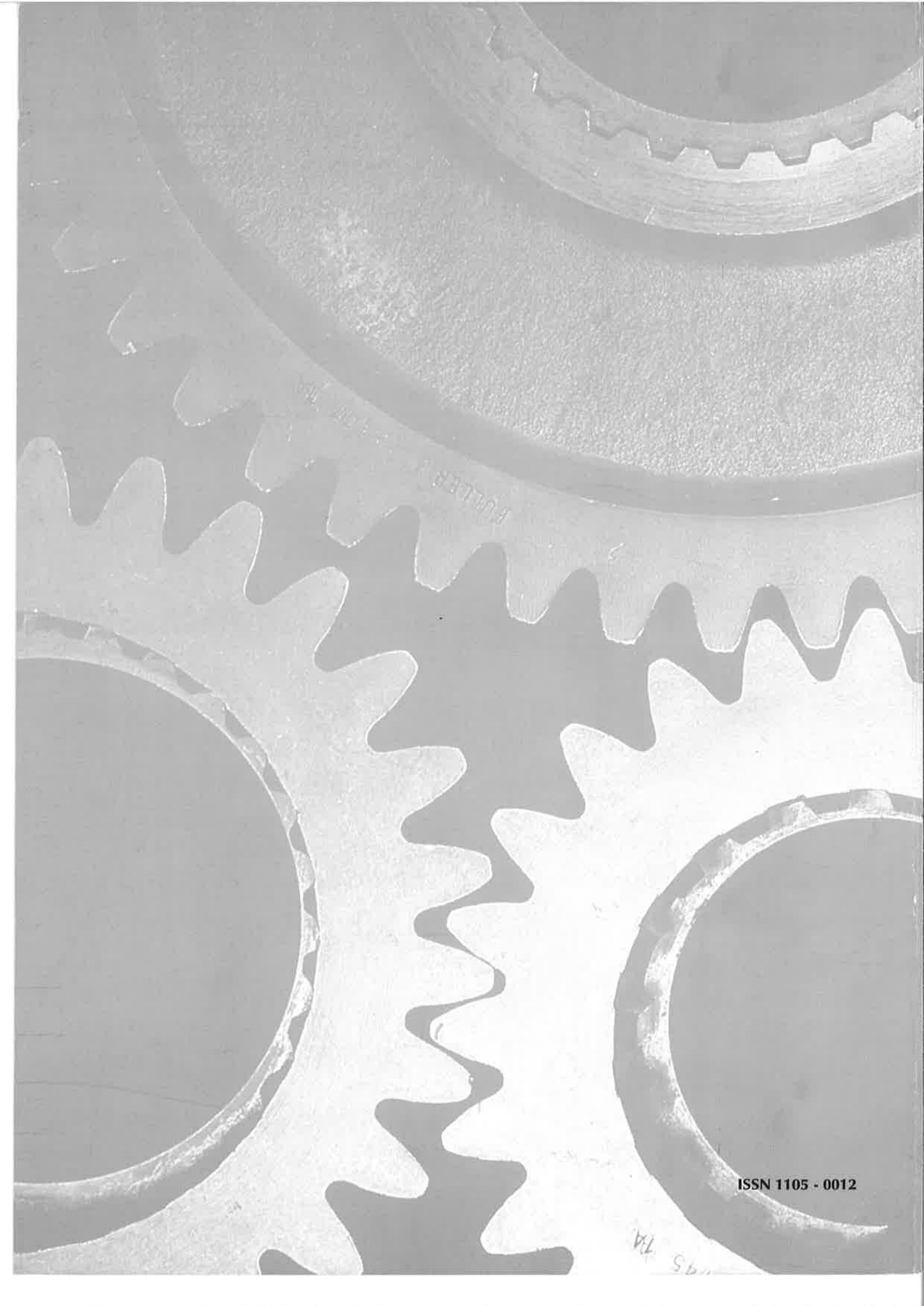

ISSN 1105 - 0012

7A

1995