



ΟΡΓΑΝΙΣΜΟΣ
ΒΙΟΜΗΧΑΝΙΚΗΣ
ΙΔΙΟΚΤΗΣΙΑΣ

ΕΙΔΙΚΟ ΔΕΛΤΙΟ ΒΙΟΜΗΧΑΝΙΚΗΣ ΙΔΙΟΚΤΗΣΙΑΣ

ΤΕΥΧΟΣ Β'
ΣΧΕΔΙΑ ΚΑΙ ΥΠΟΔΕΙΓΜΑΤΑ



ΜΑΪΟΣ 1998



**ΟΡΓΑΝΙΣΜΟΣ
ΒΙΟΜΗΧΑΝΙΚΗΣ
ΙΔΙΟΚΤΗΣΙΑΣ**

Παντανάσσης 5
151 25 Παράδεισος Αμαρουσίου

ΤΕΛΕΦΑΞ: 6819231

ΤΗΛΕΦΩΝΑ:
ΓΕΝΙΚΕΣ ΠΛΗΡΟΦΟΡΙΕΣ: 6183500
ΚΑΤΑΘΕΣΕΙΣ: 6183593
ΤΕΛΗ: 6183594
ΕΞΕΤΑΣΤΕΣ: 6183595
ΛΟΓΙΣΤΗΡΙΟ: 6183596
ΝΟΜΙΚΑ ΘΕΜΑΤΑ: 6183597
ΤΕΧΝΙΚΗ ΠΛΗΡΟΦΟΡΗΣΗ: 6183598
ΔΗΜΟΣΙΕΣ ΣΧΕΣΕΙΣ: 6183599

Επιμέλεια - Έκδοση:
Οργανισμός Βιομηχανικής Ιδιοκτησίας (ΟΒΙ)

Εκτύπωση: Γραφικές Τέχνες ΛΥΧΝΟΣ Ε.Π.Ε.
Πλ. Θεάτρου 24 - 105 52 Αθήνα - τηλ. 3214766

© Οργανισμός Βιομηχανικής Ιδιοκτησίας (ΟΒΙ)
30 ΙΟΥΝΙΟΥ 1998

ISSN 1105 - 0012



**INDUSTRIAL
PROPERTY
ORGANISATION**

5 Pandanassis Str.,
GR 151 25, Paradissos Amaroussiou Athens, Greece

TELEFAX: 6819231

TELEPHONES:
GENERAL INFORMATION: (00301) 6183500
RECEIVING OFFICE: (00301) 6183593
FEES: (00301) 6183594
EXAMINERS: (00301) 6183595
ACCOUNTS OFFICE: (00301) 6183596
LEGAL MATTERS: (00301) 6183597
TECHNICAL INFORMATION: (00301) 6183598
PUBLIC RELATIONS: (00301) 6183599

Editor - Publisher:
Industrial Property Organisation (OBI)

Printed by: Graphic Arts LICHNOS LTD.
24, Pl. Theatrou - 105 52 Athens - tel. 3214766

© Industrial Property Organisation (OBI)
June 30, 1998

ΕΙΣΑΓΩΓΙΚΟ ΣΗΜΕΙΩΜΑ

Το Ειδικό Δελτίο Βιομηχανικής Ιδιοκτησίας αποτελείται από 2 διαφορετικά τεύχη:

Το ΤΕΥΧΟΣ Α' στο οποίο δημοσιεύονται σε μηνιαία βάση οι Ευρεσιτεχνίες που προστατεύονται στην Ελλάδα και

Το ΤΕΥΧΟΣ Β' στο οποίο δημοσιεύονται αντίστοιχα, σε μηνιαία βάση, τα Σχέδια και Υποδείγματα που προστατεύονται στην Ελλάδα με αποκλειστικά δικαιώματα εκμετάλλευσης.

Τα δύο αυτά τεύχη, ενώ αποτελούν μέρη ενός ενιαίου Δελτίου, λειτουργούν και διατίθενται σαν ξεχωριστές εκδόσεις, ακολουθώντας ως προς το περιεχόμενό τους τις επιταγές της σχετικής ισχύουσας νομοθεσίας.

ΠΕΡΙΕΧΟΜΕΝΑ

ΜΑΪΟΣ 1998

	Σελ
Ανάλυση κωδικών αριθμών	3
Συντμήσεις	3

ΜΕΡΟΣ Α'
ΚΑΤΑΧΩΡΗΜΕΝΕΣ ΑΙΤΗΣΕΙΣ ΣΧΕΔΙΩΝ
ΚΑΙ ΥΠΟΔΕΙΓΜΑΤΩΝ

– Αιτήσεις Σχεδίων και Υποδειγμάτων	7
– Ευρετήριο αιτήσεων σύμφωνα με την αλφαβητική σειρά των καταθετών	54

ΜΕΡΟΣ Β'
ΧΟΡΗΓΗΣΕΙΣ ΠΙΣΤΟΠΟΙΗΤΙΚΩΝ
ΚΑΤΑΧΩΡΗΣΗΣ ΣΧΕΔΙΩΝ ΚΑΙ ΥΠΟΔΕΙΓΜΑΤΩΝ

55

ΜΕΡΟΣ Γ'
ΑΝΑΝΕΩΣΕΙΣ

55

ΜΕΡΟΣ Δ'
ΜΕΤΑΒΟΛΕΣ

55

ΜΕΡΟΣ Ε'
ΕΚΠΤΩΣΕΙΣ - ΑΝΑΚΛΗΣΕΙΣ ΕΚΠΤΩΣΕΩΝ

55

ΜΕΡΟΣ ΣΤ'
ΑΚΥΡΩΣΕΙΣ

55

– Συνδρομές	56
-------------------	----

CONTENTS

MAY 1998

	Page
Inid codes	3
Abbreviations	3

PART A
REGISTERED DESIGN APPLICATIONS

– Design Applications	7
– Design Application Index in alphabetical order of the applicant	54

PART B
GRANTS OF DESIGN REGISTRATION
CERTIFICATES

55

PART C
RENEWALS

55

PART D
MODIFICATIONS

55

PART E
FORFEITURES - REVOCATION OF FORFEITURES

55

PART F
ANNULMENTS

55

– Subscriptions	56
-----------------------	----

ΚΩΔΙΚΟΙ ΑΡΙΘΜΟΙ	INID CODES
(15) Ημερομηνία καταχώρησης	(15) Registration date
(17) Ημερομηνία λήξης 1ης πενταετίας ή ανανέωσης προστασίας σε επόμενη πενταετία	(17) Date of expiration of the 1st five-year period, or renewal for further five-year periods
(21) Αριθμός Αίτησης Σχεδίου ή Υποδείγματος	(21) Design application number
(28) Αριθμός Σχεδίων / Υποδειγμάτων	(28) Number of designs
(30) Συμβατικές προτεραιότητες	(30) Priority
(45) Ημερομηνία λήξης αναβολής δημοσίευσης	(45) Date of expiration of deferment
(51) Διεθνής Ταξινόμηση	(51) Class and subclass of the Locarno Classification
(54) Προσδιορισμός αντικειμένου	(54) Designation of articles
(71) Καταθέτης	(71) Applicant
(72) Δημιουργός	(72) Creator
(73) Δικαιούχος	(73) Owner
(74) Πληρεξούσιος	(74) Attorney
(74) Αντίκλητος	(74) Representative

ΣΥΝΤΜΗΣΕΙΣ

ΟΒΙ: Οργανισμός Βιομηχανικής Ιδιοκτησίας
 ΕΔΒΙ: Ειδικό Δελτίο Βιομηχανικής Ιδιοκτησίας
 Δ.Σ.: Διοικητικό Συμβούλιο
 ΣΧ. ή ΥΠ.: Σχέδιο ή Υπόδειγμα
 ΚΑΤ/ΡΗΣΗ: Καταχώρηση
 ΑΡ.ΑΙΤ.: Αριθμός αίτησης
 ΑΝΤ/ΜΕΝΟΥ: Αντικειμένου

ΜΕΡΟΣ Α'
ΚΑΤΑΧΩΡΗΜΕΝΕΣ ΑΙΤΗΣΕΙΣ ΣΧΕΔΙΩΝ ΚΑΙ ΥΠΟΔΕΙΓΜΑΤΩΝ

ΑΙΤΗΣΕΙΣ ΣΧΕΔΙΩΝ ΚΑΙ ΥΠΟΔΕΙΓΜΑΤΩΝ

- (21) Αρ. Αίτησης Σχ. ή Υπ.: 970600033
(15) Ημερ. Καταχώρησης: 07/10/1997
(17) Ημερ. Λήξης 1ης πενταετίας: 07/10/2002
(45) Ημερ. Αναβολής Δημοσίευσης: 07/04/1998
(71) Καταθέτης(ες): ΚΑΡΑΛΗΣ ΑΘΑΝΑΣΙΟΥ ΝΙΚΟΛΑΟΣ
Ι. Μεταξά 62, ΚΟΡΩΠΙ, ΑΤΤΙΚΗ, 194 00, ΕΛΛΑΣ
(30) Συμβ. Προτεραιότητα(ες): -
(72) Δημιουργός(οι): ΚΑΡΑΛΗΣ ΝΙΚΟΛΑΟΣ
(74) Πληρεξούσιος: -
(74) Αντίκλητος: ΜΑΛΤΕΖΟΣ ΧΡΗΣΤΟΣ
Ι. Μεταξά 62, ΚΟΡΩΠΙ ΑΤΤΙΚΗΣ 194 00
(28) Αριθμός Σχεδίων/Υποδειγμάτων: 3
(51) Διεθνής Ταξινόμηση: 08-06
(54) Προσδιορισμός αντικειμένου:
ΧΕΙΡΟΛΑΒΕΣ ΘΥΡΩΝ ΚΑΙ ΕΠΙΠΛΩΝ
(Εχει γίνει κατάθεση δείγματος)



- (21) Αρ. Αίτησης Σχ.ή Υπ.: 970600086
(15) Ημερ. Καταχώρησης: 01/12/1997
(17) Ημερ. Λήξης 1ης πενταετίας: 01/12/2002
(71) Καταθέτης(ες): ΒΕΛΕΣΤΗΝΙΩΤΗΣ ΜΙΧΑΗΛ ΝΙΚΟΛΑΟΣ
Πας Μεραρχίας 17, ΠΕΙΡΑΙΑΣ, 185 35, ΕΛΛΑΣ
(30) Συμβ. Προτεραιότητα(ες): 970200235/31-07-97/GR
(72) Δημιουργός(οι): ΒΕΛΕΣΤΗΝΙΩΤΗΣ ΝΙΚΟΛΑΟΣ
(74) Πληρεξούσιος: ΒΑΡΟΥΝΗ ΕΥΑΝΘΙΑ, Δικηγόρος
Ηρώων Πολυτεχνείου 61 ΠΕΙΡΑΙΑΣ 185 36
(74) Αντίκλητος: ΚΟΤΣΙΦΗ ΑΓΓΕΛΙΚΗ, Δικηγόρος
Πας Μεραρχίας 17 ΠΕΙΡΑΙΑΣ 185 35
(28) Αριθμός Σχεδίων/Υποδειγμάτων: 1
(51) Διεθνής Ταξινόμηση: 21-01
(54) Προσδιορισμός αντικειμένου:
ΤΑΒΛΙ ΓΙΑ ΔΥΟ-ΤΕΣΣΕΡΕΙΣ ΠΑΙΚΤΕΣ

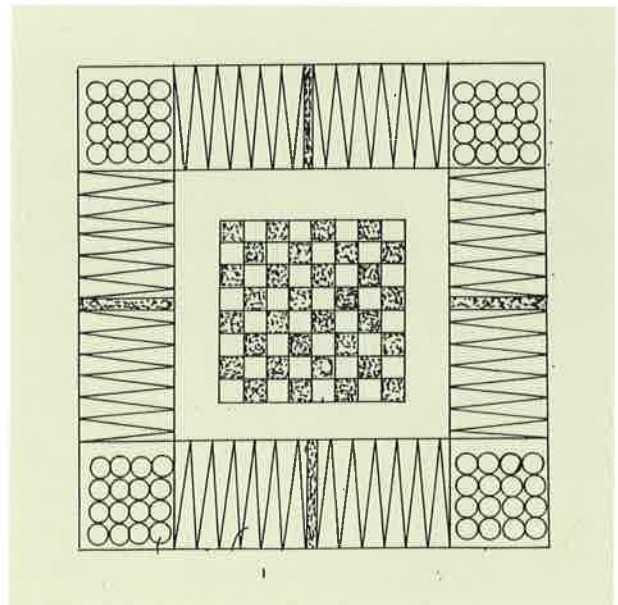

- (21) Αρ. Αίτησης Σχ.ή Υπ.: 970600087
(15) Ημερ. Καταχώρησης: 01/12/1997
(17) Ημερ. Λήξης 1ης πενταετίας: 01/12/2002
(71) Καταθέτης(ες): ΣΤΑΥΡΟΥΛΑΚΗΣ ΣΤΥΛΙΑΝΟΥ ΙΩΣΗΦ
Δασκαλογιάννη 36, ΧΑΝΙΑ, 731 32, ΕΛΛΑΣ
(30) Συμβ. Προτεραιότητα(ες): -
(72) Δημιουργός(οι): ΣΤΑΥΡΟΥΛΑΚΗΣ ΙΩΣΗΦ
(74) Πληρεξούσιος: -
(74) Αντίκλητος: ΠΑΠΑΒΑΣΙΛΕΙΟΥ ΜΙΧΑΛΗΣ
Ελ. Βενιζέλου 4 ΧΑΝΙΑ 731 32
(28) Αριθμός Σχεδίων/Υποδειγμάτων: 6
(51) Διεθνής Ταξινόμηση: 11-01
(54) Προσδιορισμός αντικειμένου:
ΚΟΣΜΗΜΑ

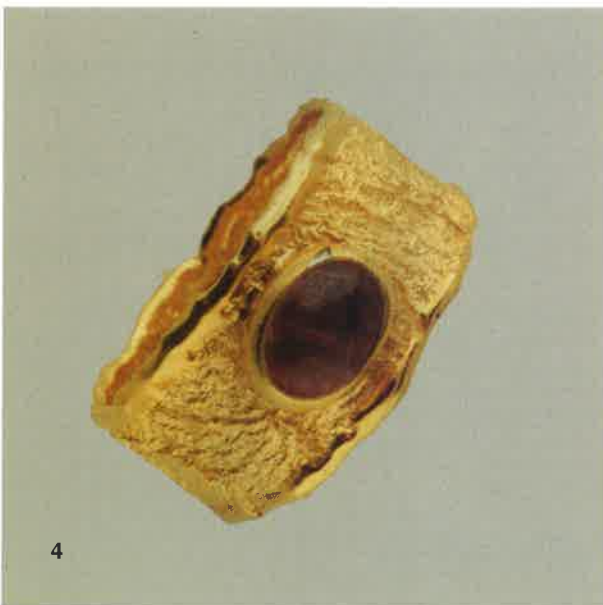

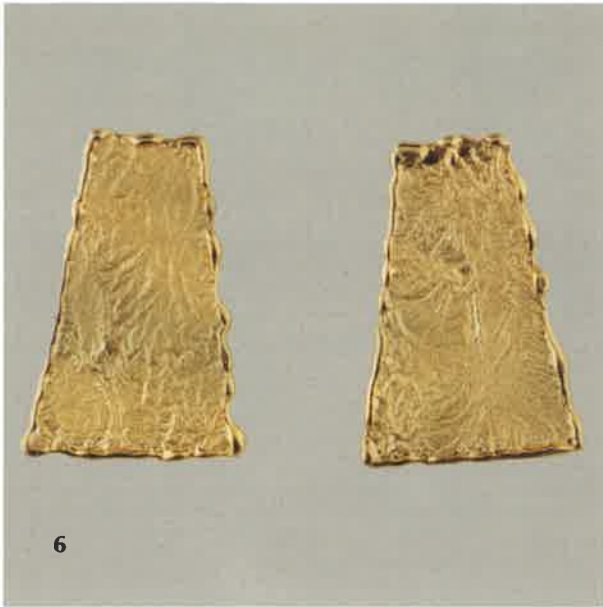

6

- (21) Αρ. Αίτησης Σχ.ή Υπ.: 970600088
- (15) Ημερ. Καταχώρησης: 01/12/1997
- (17) Ημερ. Λήξης 1ης πενταετίας: 01/12/2002
- (71) Καταθέτης(ες): ΚΑΛΟΡΕΞ ΕΛΛΑΣ ΑΒΕΕ με τον Δ.Τ. "ΚΑΛΟΡΕΞ ΕΛΛΑΣ ΑΒΕΕ" Αγ. Αννης 21, ΑΓ. ΙΩΑΝΝΗΣ, ΡΕΝΤΗΣ, 181 31, ΕΛΛΑΣ
- (30) Συμβ. Προτεραιότητα(ες): -
- (72) Δημιουργός(οι): ΤΣΟΛΑΚΟΠΟΥΛΟΣ ΙΩΑΝΝΗΣ
- (74) Πληρεξούσιος: ΜΑΡΙΝΑΚΗ-ΜΠΡΟΥΣΑΛΗ ΑΡΓΥΡΩ, Δικηγόρος Μπουμπουλίνας 9 ΑΘΗΝΑ 106 82
- (74) Αντίκλητος: ΚΟΣΚΙΝΑ ΜΑΡΙΑ Νικητορά 8-10 ΑΘΗΝΑ 106 78
- (28) Αριθμός Σχεδίων/Υποδειγμάτων: 4
- (51) Διεθνής Ταξινόμηση: 27-03
- (54) Προσδιορισμός αντικειμένου: ΣΤΑΧΤΟΔΟΧΕΙΑ ΑΣΦΑΛΕΙΑΣ ΣΕ ΔΙΑΦΟΡΑ ΣΧΗΜΑΤΑ

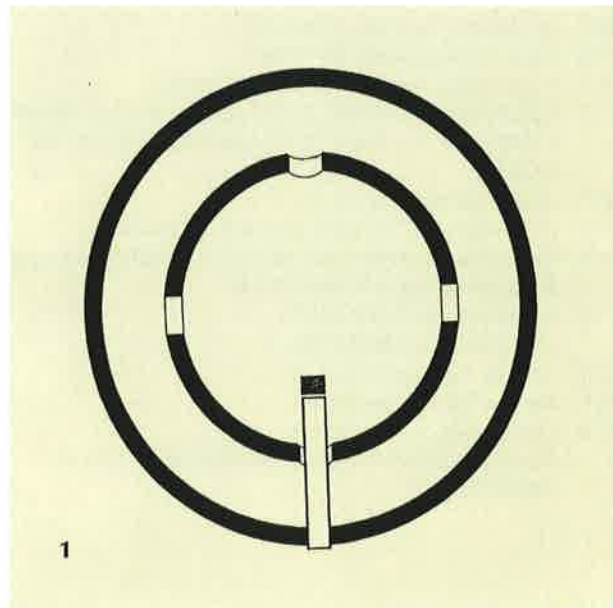

1

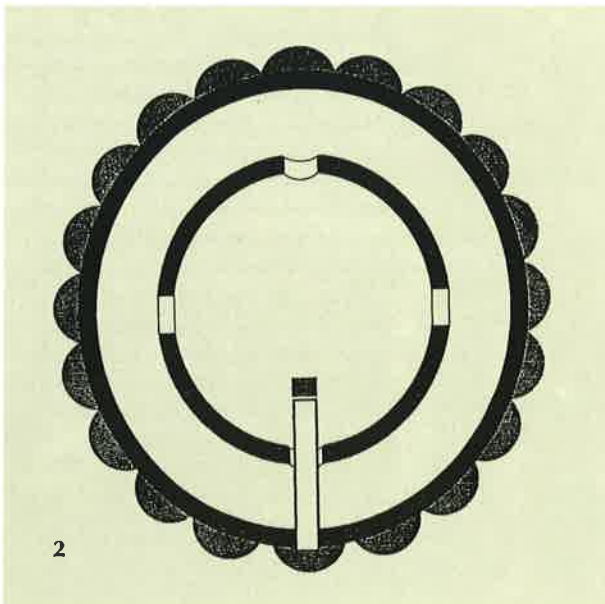

2

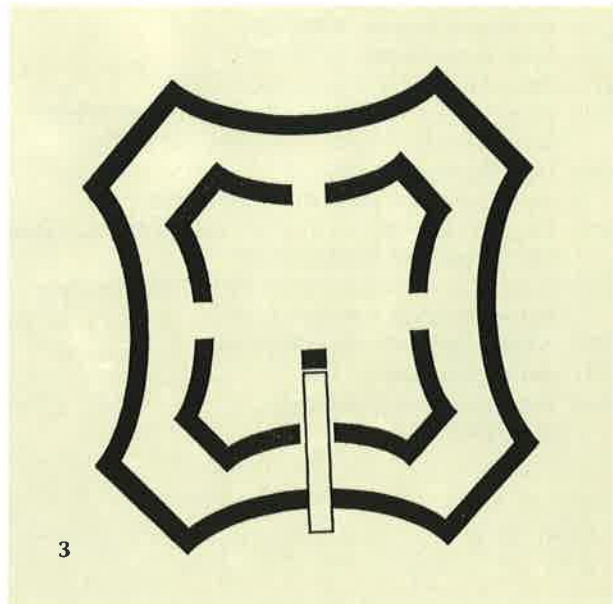

3



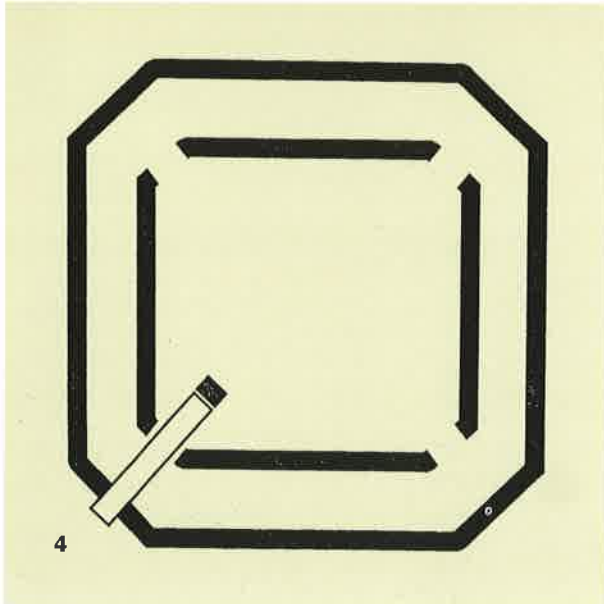

- (21) Αρ. Αίτησης Σχ.ή Υπ.: 970600089
 (15) Ημερ. Καταχώρησης: 01/12/1997
 (17) Ημερ. Λήξης 1ης πενταετίας: 01/12/2002
 (71) Καταθέτης(ες): ΚΑΛΟΡΕΞ ΕΛΛΑΣ ΑΒΕΕ με τον Δ.Τ. "ΚΑΛΟΡΕΞ ΕΛΛΑΣ ΑΒΕΕ" Αγ. Άννης 21, ΑΓ. ΙΩΑΝΝΗΣ, ΡΕΝΤΗΣ, 181 31, ΕΛΛΑΣ
 (30) Συμβ. Προτεραιότητα(ες): -
 (72) Δημιουργός(οι): ΤΣΟΛΑΚΟΠΟΥΛΟΣ ΙΩΑΝΝΗΣ
 (74) Πληρεξούσιος: ΜΑΡΙΝΑΚΗ-ΜΠΡΟΥΣΑΛΗ ΑΡΓΥΡΩ, Δικηγόρος Μπουμπουλίνας 9 ΑΘΗΝΑ 106 82
 (74) Αντίκλητος: ΚΟΣΚΙΝΑ ΜΑΡΙΑ Νικητάρα 8-10 ΑΘΗΝΑ 106 78
 (28) Αριθμός Σχεδίων/Υποδειγμάτων: 1
 (51) Διεθνής Ταξινόμηση: 09-01
 (54) Προσδιορισμός αντικειμένου: ΠΛΑΣΤΙΚΗ ΘΗΚΗ ΑΠΟΣΜΗΤΙΚΟ ΧΩΡΟΥ ΣΕ ΣΧΗΜΑ ΑΝΕΜΟΜΥΛΟΥ

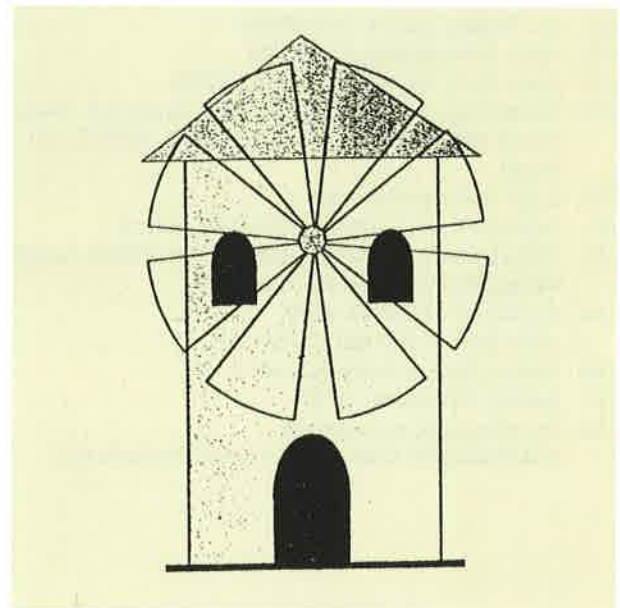

- (21) Αρ. Αίτησης Σχ.ή Υπ.: 970600090
 (15) Ημερ. Καταχώρησης: 02/12/1997
 (17) Ημερ. Λήξης 1ης πενταετίας: 02/12/2002
 (71) Καταθέτης(ες): ΣΑΜΠΑΝΗΣ ΒΑΣΙΛΕΙΟΥ ΔΗΜΗΤΡΙΟΣ Καραγιώργη Σερβίας 12-14, ΑΘΗΝΑ, 105 62, ΕΛΛΑΣ
 (30) Συμβ. Προτεραιότητα(ες): -
 (72) Δημιουργός(οι): ΣΑΜΠΑΝΗΣ ΔΗΜΗΤΡΙΟΣ
 (74) Πληρεξούσιος: ΑΝΤΩΝΟΠΟΥΛΟΣ ΜΑΝΩΛΗΣ, Δικηγόρος Εμμ. Μπενάκη 32 ΑΘΗΝΑ 106 78
 (74) Αντίκλητος: ΑΝΤΩΝΟΠΟΥΛΟΣ ΜΑΝΩΛΗΣ, Δικηγόρος Εμμ. Μπενάκη 32 ΑΘΗΝΑ 106 78
 (28) Αριθμός Σχεδίων/Υποδειγμάτων: 49
 (51) Διεθνής Ταξινόμηση: 11-01
 (54) Προσδιορισμός αντικειμένου: ΚΟΣΜΗΜΑΤΑ











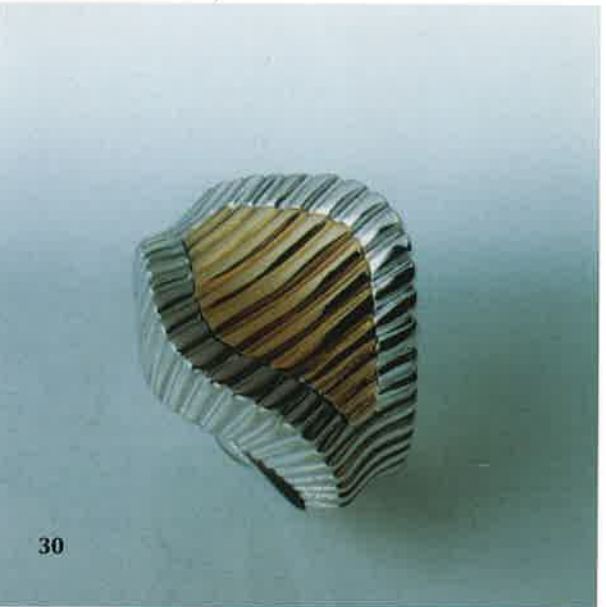







44



45



46



47



48



49

- (21) Αρ. Αίτησης Σχ.ή Υπ.: 970600091
(15) Ημερ. Καταχώρησης: 02/12/1997
(17) Ημερ. Λήξης 1ης πενταετίας: 02/12/2002
(71) Καταθέτης(ες): ΣΑΜΠΑΝΗΣ ΒΑΣΙΛΕΙΟΥ ΔΗΜΗΤΡΙΟΣ
Καραγιώργη Σερβίας 12-14, ΑΘΗΝΑ, 105 62, ΕΛΛΑΣ
(30) Συμβ. Προτεραιότητα(ες): -
(72) Δημιουργός(οι): ΣΑΜΠΑΝΗΣ ΔΗΜΗΤΡΙΟΣ
(74) Πληρεξούσιος: ΑΝΤΩΝΟΠΟΥΛΟΣ ΜΑΝΩΛΗΣ, Δικηγόρος
Εμμ. Μπενάκη 32 ΑΘΗΝΑ 106 78
(74) Αντίκλητος: ΑΝΤΩΝΟΠΟΥΛΟΣ ΜΑΝΩΛΗΣ, Δικηγόρος
Εμμ. Μπενάκη 32 ΑΘΗΝΑ 106 78
(28) Αριθμός Σχεδίων/Υποδειγμάτων: 18
(51) Διεθνής Ταξινόμηση: 11-01
(54) Προσδιορισμός αντικειμένου:
ΚΟΣΜΗΜΑΤΑ









- (21) Αρ. Αίτησης Σχ.ή Υπ.: 970600092
 (15) Ημερ. Καταχώρησης: 02/12/1997
 (17) Ημερ. Λήξης 1ης πενταετίας: 02/12/2002
 (71) Καταθέτης(ες): ΚΑΠΑΝΙΔΗΣ ΑΧΙΛΛΕΑ ΙΩΣΗΦ
 Ενωτικών 3, ΘΕΣΣΑΛΟΝΙΚΗ, 546 27, ΕΛΛΑΣ
 (30) Συμβ. Προτεραιότητα(ες): -
 (72) Δημιουργός(οι): ΚΑΠΑΝΙΔΗΣ ΙΩΣΗΦ
 (74) Πληρεξούσιος: ΔΕΛΗΓΙΑΝΝΗ Ν. ΓΕΩΡΓΙΑ, Δικηγόρος
 Δωδεκανήσου 22 ΘΕΣΣΑΛΟΝΙΚΗ 546 26
 (74) Αντίκλητος: -
 (28) Αριθμός Σχεδίων/Υποδειγμάτων: 5
 (51) Διεθνής Ταξινόμηση: 05-03
 (54) Προσδιορισμός αντικειμένου:
 ΚΕΝΤΗΜΑΤΑ





- (21) Αρ. Αίτησης Σχ.ή Υπ.: 970600093
(15) Ημερ. Καταχώρησης: 04/12/1997
(17) Ημερ. Λήξης 1ης πενταετίας: 04/12/2002
(71) Καταθέτης(ες): ΚΑΣΤΡΙΣΙΟΣ ΕΛΕΥΘΕΡΙΟΥ ΣΠΥΡΙΔΩΝ
Ερμού 4, ΑΘΗΝΑ, 105 63, ΕΛΛΑΣ
(30) Συμβ. Προτεραιότητα(ες): -
(72) Δημιουργός(οι): ΚΑΣΤΡΙΣΙΟΣ ΣΠΥΡΙΔΩΝ
(74) Πληρεξούσιος: ΑΝΤΩΝΟΠΟΥΛΟΣ ΜΑΝΩΛΗΣ, Δικηγόρος
Εμμ. Μπενάκη 32 ΑΘΗΝΑ 106 78
(74) Αντίκλητος: ΑΝΤΩΝΟΠΟΥΛΟΣ ΜΑΝΩΛΗΣ, Δικηγόρος
Εμμ. Μπενάκη 32 ΑΘΗΝΑ 106 78
(28) Αριθμός Σχεδίων/Υποδειγμάτων: 37
(51) Διεθνής Ταξινόμηση: 11-01
(54) Προσδιορισμός αντικειμένου:
ΚΟΣΜΗΜΑΤΑ







10



11



12



13



14

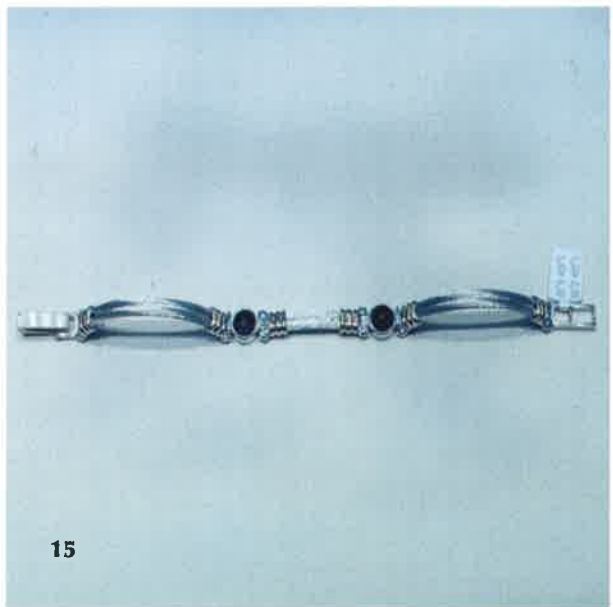

15









34



35



36



37

- (21) Αρ. Αίτησης Σχ.ή Υπ.: 970600094
- (15) Ημερ. Καταχώρησης: 05/12/1997
- (17) Ημερ. Λήξης 1ης πενταετίας: 05/12/2002
- (71) Καταθέτης(ες): COLGATE-PALMOLIVE COMPANY
300 Park Avenue, NEW YORK, NY, 100 22, USA
- (30) Συμβ. Προτεραιότητα(ες): 29-071638/05-06-97/US
- (72) Δημιουργός(οι): MOSKOVICH ROBERT
- (74) Πληρεξούσιος: ΒΟΖΕΜΠΕΡΓ-ΒΡΕΤΟΥ ΙΛΕΑΝΑ, Δικηγόρος
Αιγιαλείας 30 ΠΑΡΑΔΕΙΣΟΣ ΑΜΑΡΟΥΣΙΟΥ 151 25
- (74) Αντίκλητος: ΒΟΖΕΜΠΕΡΓ-ΒΡΕΤΟΥ ΙΛΕΑΝΑ, Δικηγόρος
Αιγιαλείας 30 ΠΑΡΑΔΕΙΣΟΣ ΑΜΑΡΟΥΣΙΟΥ 151 25
- (28) Αριθμός Σχεδίων/Υποδειγμάτων: 3
- (51) Διεθνής Ταξινόμηση: 04-02
- (54) Προσδιορισμός αντικειμένου:
ΟΔΟΝΤΟΒΟΥΡΤΣΑ

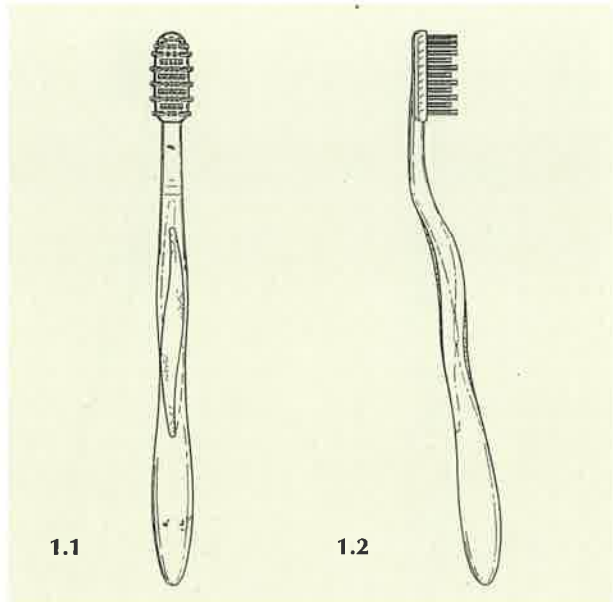

1.1

1.2

1.3



1.4



1.5



1.6



1.7

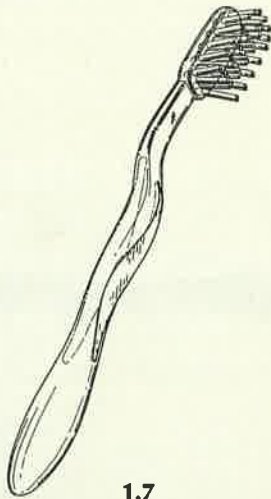

1.8

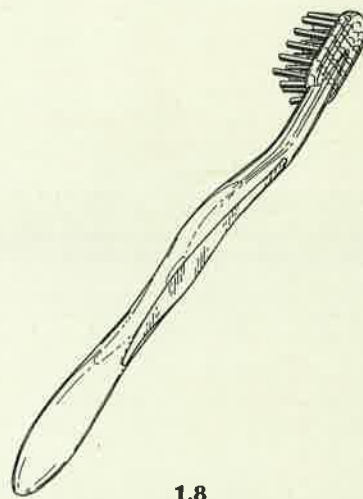

2.1



2.2



2.3



2.4

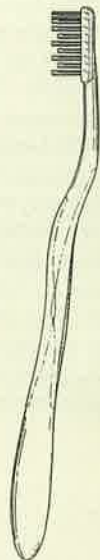



2.5



2.6



2.7

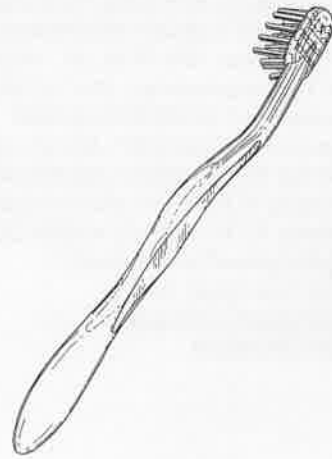

2.8



3.1



3.2



3.3



3.4



3.5



3.6



3.7



3.8

- (21) Αρ. Αίτησης Σχ.ή Υπ.: 970600095
 (15) Ημερ. Καταχώρησης: 05/12/1997
 (17) Ημερ. Λήξης 1ης πενταετίας: 05/12/2002
 (71) Καταθέτης(ες): COLGATE-PALMOLIVE COMPANY
 300 Park Avenue, NEW YORK, NY, 10022, USA
 (30) Συμβ. Προτεραιότητα(ες): 29-071629/05-06-97/US
 (72) Δημιουργός(οι): MOSKOVICH ROBERT
 (74) Πληρεξούσιος: ΒΟΖΕΜΠΕΡΓ-ΒΡΕΤΟΥ ΙΛΕΑΝΑ, Δικηγόρος
 Αιγιαλείας 30 ΠΑΡΑΔΕΙΣΟΣ ΑΜΑΡΟΥΣΙΟΥ 151 25
 (74) Αντίκλητος: ΒΟΖΕΜΠΕΡΓ-ΒΡΕΤΟΥ ΙΛΕΑΝΑ, Δικηγόρος
 Αιγιαλείας 30 ΠΑΡΑΔΕΙΣΟΣ ΑΜΑΡΟΥΣΙΟΥ 151 25
 (28) Αριθμός Σχεδίων/Υποδειγμάτων: 3
 (51) Διεθνής Ταξινόμηση: 04-02
 (54) Προσδιορισμός αντικειμένου:
 ΟΔΟΝΤΟΒΟΥΡΤΣΑ

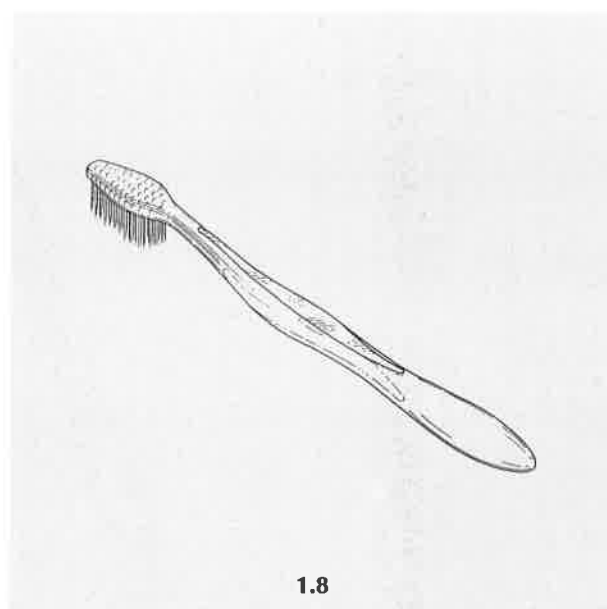
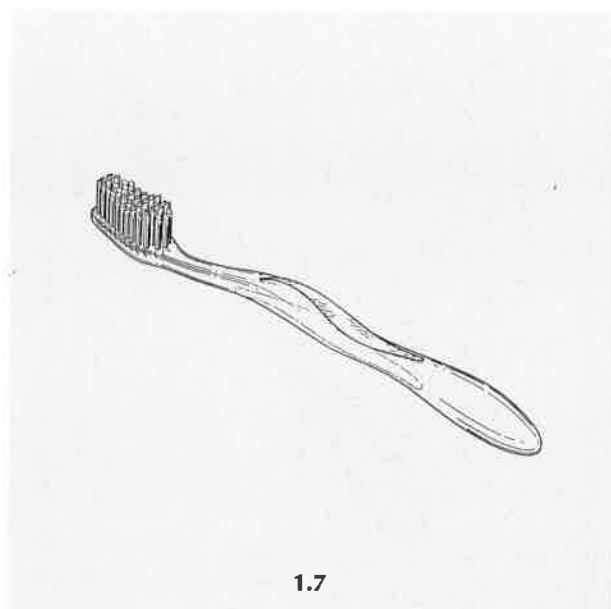
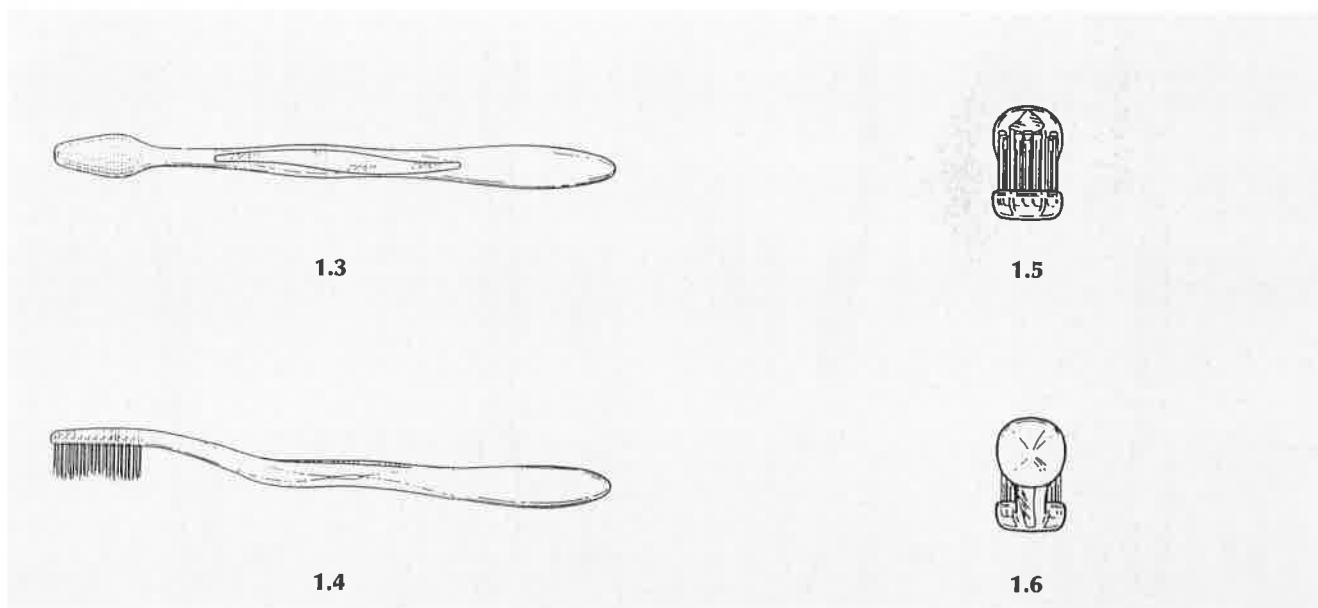
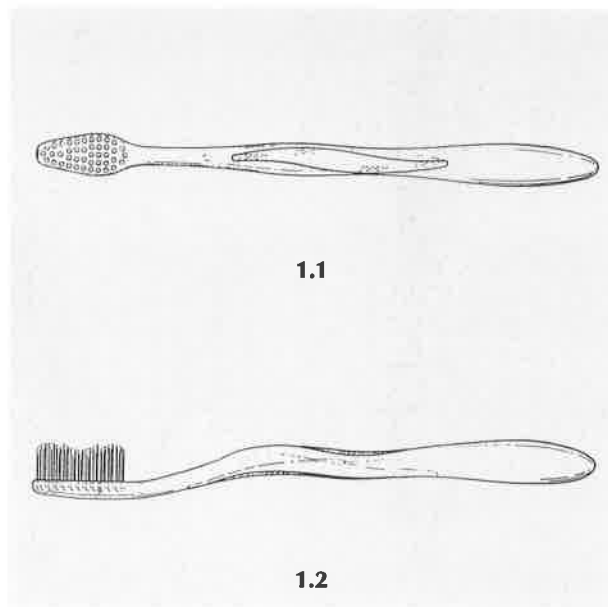

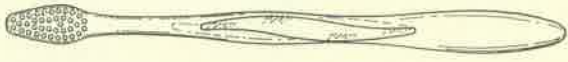

2.1

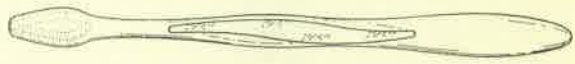

2.3

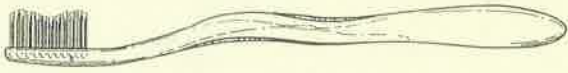

2.2

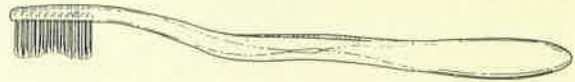

2.4



2.5



2.6

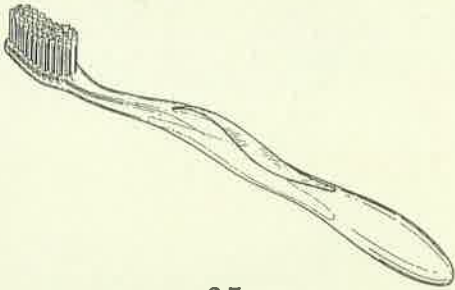

2.7

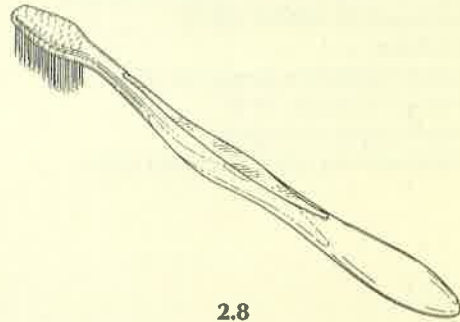

2.8

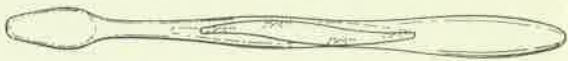

3.1



3.3



3.2

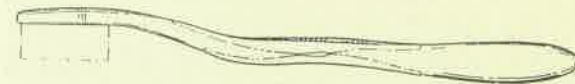

3.4



3.5



3.6

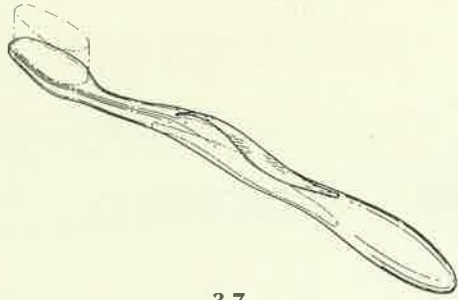

3.7

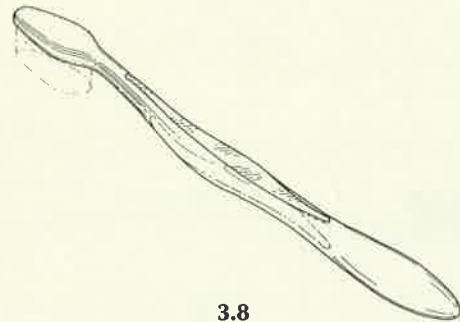

3.8

- (21) Αρ. Αίτησης Σχ.ή Υπ.: 970600096
 (15) Ημερ. Καταχώρησης: 10/12/1997
 (17) Ημερ. Λήξης 1ης πενταετίας: 10/12/2002
 (71) Καταθέτης(ες): ΕΥΑΓΓΕΛΟΣ ΚΟΝΤΟΣ ΚΑΙ ΣΙΑ Ο.Ε.
 ΒΑΣΙΛΙΚΟ ΧΑΛΚΙΔΑΣ, ΕΥΒΟΙΑ, 340 02, ΕΛΛΑΣ
 (30) Συμβ. Προτεραιότητα(ες): -
 (72) Δημιουργός(οι): 1. ΚΟΝΤΟΣ ΕΥΑΓΓΕΛΟΣ
 2. ΚΟΝΤΟΥ ΒΑΣΙΛΙΚΗ
 (74) Πληρεξούσιος: ΛΕΒΕΝΤΗ ΚΛΕΙΩ, Δικηγόρος
 Νικηταρά 8-10 ΑΘΗΝΑ 106 78
 (74) Αντίκλητος: -
 (28) Αριθμός Σχεδίων/Υποδειγμάτων: 11
 (51) Διεθνής Ταξινόμηση: 01-01
 (54) Προσδιορισμός αντικειμένου:
 ΓΛΥΚΙΣΜΑΤΑ ΜΕ ΑΠΟΞΗΡΑΜΕΝΟ ΣΥΚΟ







- (21) Αρ. Αίτησης Σχ.ή Υπ.: 970600097
(15) Ημερ. Καταχώρησης: 10/12/1997
(17) Ημερ. Λήξης 1ης πενταετίας: 10/12/2002
(71) Καταθέτης(ες): ΕΥΑΓΓΕΛΟΣ ΚΟΝΤΟΣ ΚΑΙ ΣΙΑ Ο.Ε.
ΒΑΣΙΛΙΚΟ ΧΑΛΚΙΔΑΣ, ΕΥΒΟΙΑ, 340 02, ΕΛΛΑΣ
(30) Συμβ. Προτεραιότητα(ες): -
(72) Δημιουργός(οι): 1. ΚΟΝΤΟΣ ΕΥΑΓΓΕΛΟΣ
2. ΚΟΝΤΟΥ ΒΑΣΙΛΙΚΗ
(74) Πληρεξούσιος: ΛΕΒΕΝΤΗ ΜΑΡΙΑ-ΚΛΕΙΩ, Δικηγόρος
Νικηταρά 8-10 ΑΘΗΝΑ 106 78
(74) Αντίκλητος: -
(28) Αριθμός Σχεδίων/Υποδειγμάτων: 1
(51) Διεθνής Ταξινόμηση: 01-01
(54) Προσδιορισμός αντικειμένου:
ΑΠΟΞΗΡΑΜΕΝΟ ΔΑΜΑΣΚΗΝΟ ΣΕ ΣΟΚΟΛΑΤΑ





1.2

- (21) Αρ. Αίτησης Σχ.ή Υπ.: 970600098
- (15) Ημερ. Καταχώρησης: 10/12/1997
- (17) Ημερ. Λήξης 1ης πενταετίας: 10/12/2002
- (71) Καταθέτης(ες): R & C PRODUCTS PTY LIMITED
33, Hope Street, ERMINGTON, NEW SOUTH WALES, 2115,
AUSTRALIA
- (30) Συμβ. Προτεραιότητα(ες): 1896-97/16-06-97/AU
- (72) Δημιουργός(οι): 1. RYMER SHAUN
2. WATKINS CAMILLA
- (74) Πληρεξούσιος: ΒΑΓΕΝΑ ΘΕΟΔΩΡΑ, Δικηγόρος
Κουμπάρη 2 ΑΘΗΝΑ 106 74
- (74) Αντίκλητος: ΠΑΠΑΚΩΝΣΤΑΝΤΙΝΟΥ ΕΛΕΝΗ, Δικηγόρος
Κουμπάρη 2 ΑΘΗΝΑ 106 74
- (28) Αριθμός Σχεδίων/Υποδειγμάτων: 1
- (51) Διεθνής Ταξινόμηση: 09-07
- (54) Προσδιορισμός αντικειμένου:
ΚΑΛΥΜΜΑ ΚΛΕΙΣΙΜΑΤΟΣ ΑΕΡΟΛΥΜΑΤΟΣ ("ΑΕΡΟΖΟΛ")

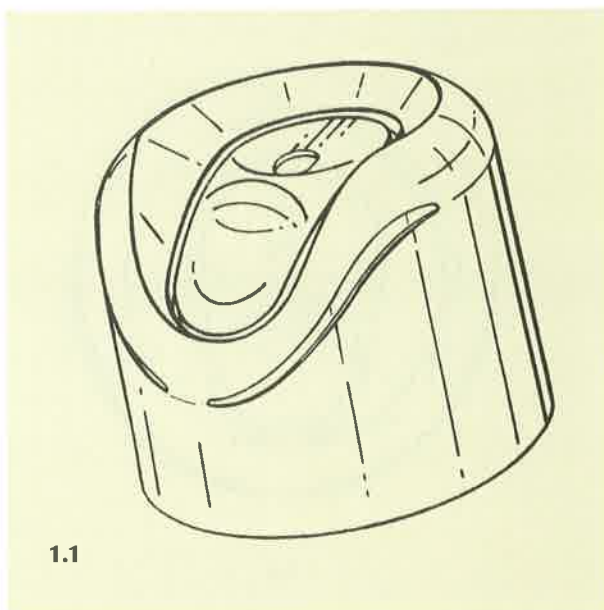

1.1

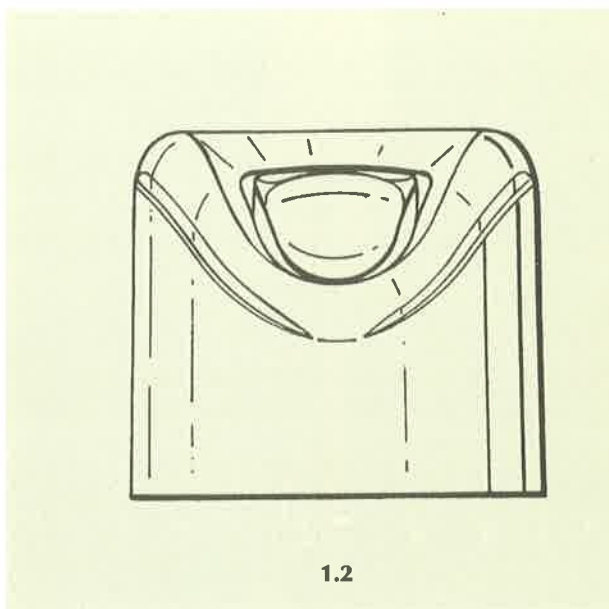

1.2

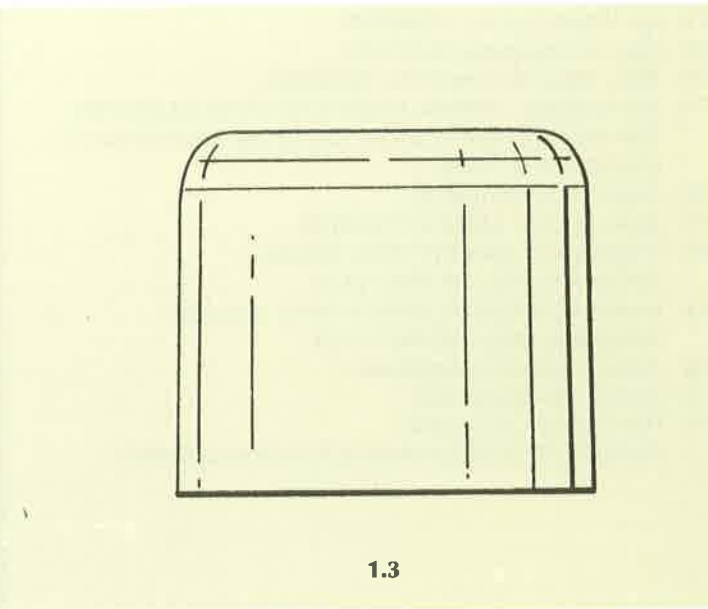

1.3

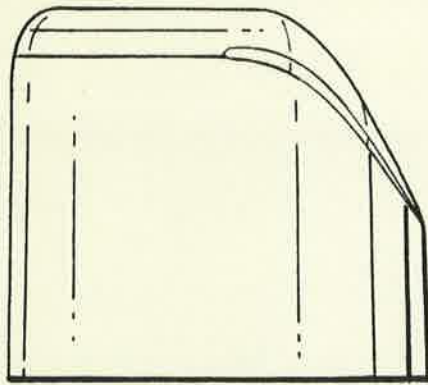

1.4

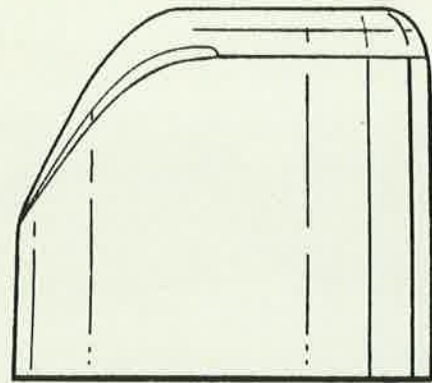

1.5

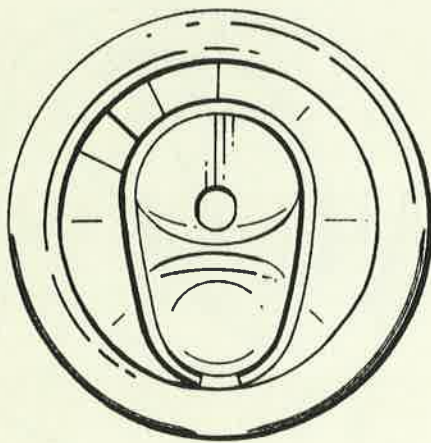

1.6

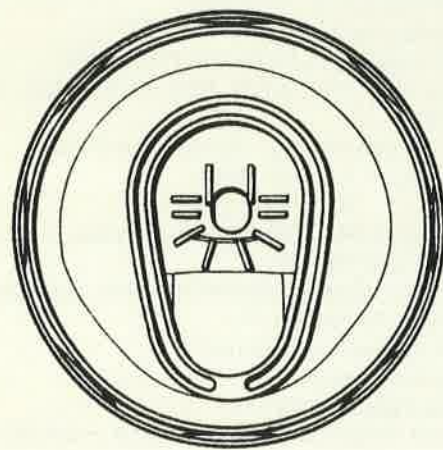

1.7

- (21) Αρ. Αίτησης Σχ.ή Υπ.: 970600099
(15) Ημερ. Καταχώρησης: 16/12/1997
(17) Ημερ. Λήξης 1ης πενταετίας: 16/12/2002
(71) Καταθέτης(ες): ΔΑΦΝΗΣ ΑΝΩΝΥΜΟΣ ΕΤΑΙΡΕΙΑ-ΚΑΛΥΝΤΙΚΑ ΕΙΔΗ ΚΑΙ ΕΞΟΠΛΙΣΜΟΙ ΚΟΜΜΩΤΗΡΙΟΥ, Αγ. Κωνσταντίνου 4, ΑΘΗΝΑ, 104 31, ΕΛΛΑΣ
(30) Συμβ. Προτεραιότητα(ες): -
(72) Δημιουργός(οι): ΔΑΦΝΗΣ ΣΤΑΜΑΤΗΣ
(74) Πληρεξούσιος: ΚΙΛΙΜΙΡΗ ΜΑΡΙΑ, Δικηγόρος Χατζηγιάννη Μέξη 7 ΑΘΗΝΑ 115 28
(74) Αντίκλητος: ΚΙΛΙΜΙΡΗ-ΠΑΤΡΙΝΟΥ ΑΝΝΑ, Δικηγόρος Χατζηγιάννη Μέξη 7 ΑΘΗΝΑ 115 28
(28) Αριθμός Σχεδίων/Υποδειγμάτων: 1
(51) Διεθνής Ταξινόμηση: 28-03
(54) Προσδιορισμός αντικειμένου: ΦΙΑΛΗ ΓΙΑ ΠΡΟΙΟΝΤΑ ΚΑΛΥΝΤΙΚΑ ΚΑΙ ΚΟΜΜΩΤΗΡΙΟΥ



- (21) Αρ. Αίτησης Σχ.ή Υπ.: 970600101
 (15) Ημερ. Καταχώρησης: 17/12/1997
 (17) Ημερ. Λήξης 1ης πενταετίας: 17/12/2002
 (71) Καταθέτης(ες): BULGARI TIME (SWITZERLAND) S.A.
 34, Rue De Monruz, NEUCHATEL, SWITZERLAND
 (30) Συμβ. Προτεραιότητα(ες): 040748/09-07-97/DM
 (72) Δημιουργός(οι): DE BASCHMAKOFF THIERRY
 (74) Πληρεξούσιος: ΚΟΣΜΑ ΔΩΡΟΘΕΑ, Δικηγόρος
 Σίνα 14 ΑΘΗΝΑ 106 72
 (74) Αντίκλητος: ΔΑΛΑΜΑΓΚΑ-ΚΑΛΟΓΗΡΟΥ ΜΑΡΓΑΡΙΤΑ, Δικηγόρος
 Σίνα 14 ΑΘΗΝΑ 106 72
 (28) Αριθμός Σχεδίων/Υποδειγμάτων: 2
 (51) Διεθνής Ταξινόμηση: 03-01
 (54) Προσδιορισμός αντικειμένου:
 ΤΣΑΝΤΑ ΩΜΟΥ ΚΑΙ ΤΣΑΝΤΑ ΧΕΙΡΟΣ

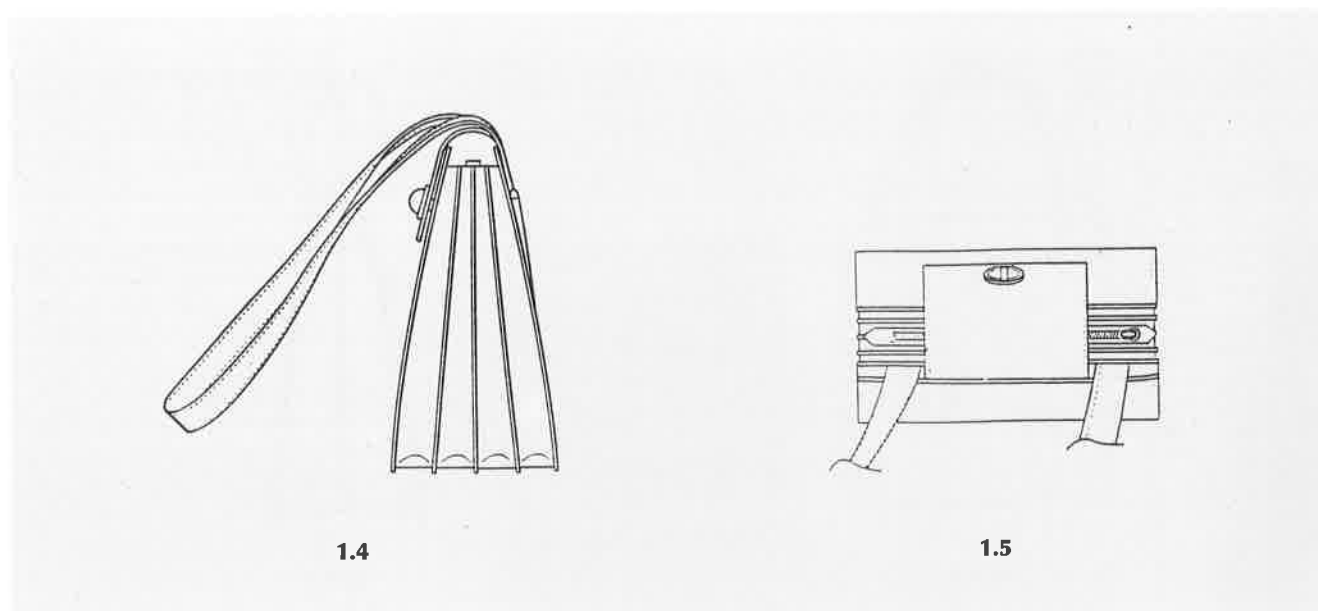
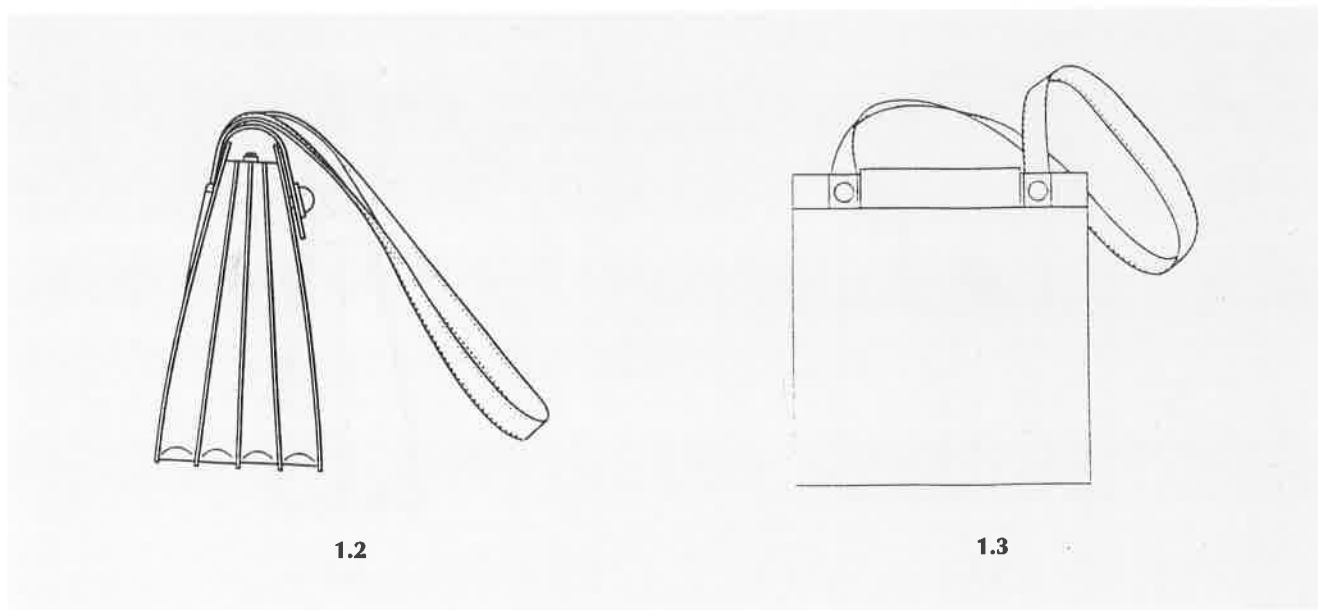

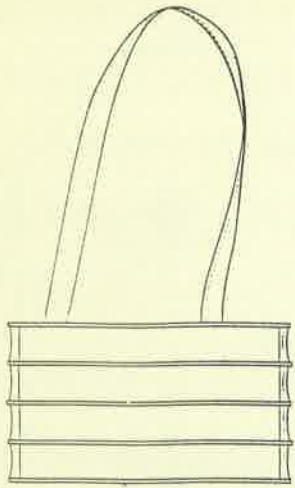

1.6



1.7

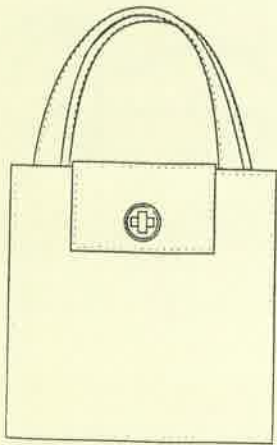

2.1

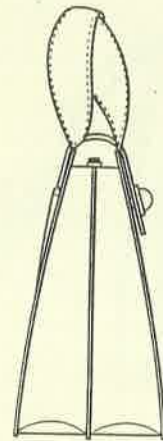

2.2

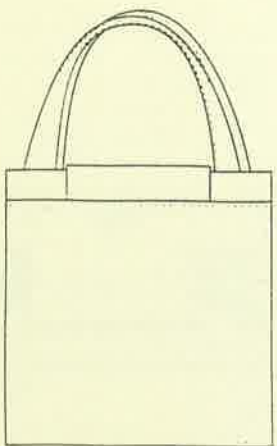

2.3

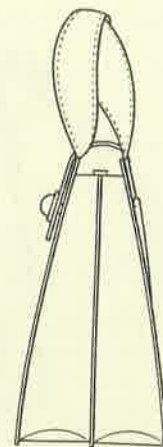

2.4

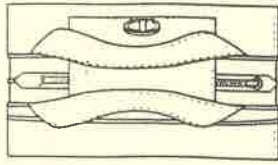

2.5

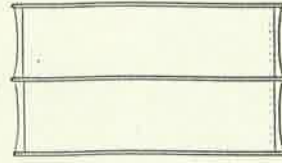

2.6

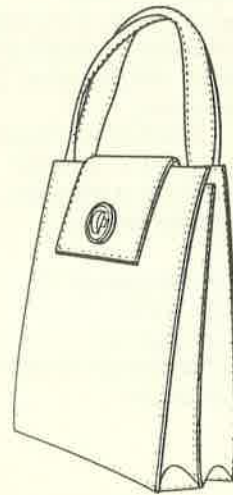

2.7

- (21) Αρ. Αίτησης Σχ.ή Υπ.: 970600102
- (15) Ημερ. Καταχώρησης: 17/12/1997
- (17) Ημερ. Λήξης 1ης πενταετίας: 17/12/2002
- (71) Καταθέτης(ες): ΕΥΑΓΓΕΛΟΣ ΚΟΝΤΟΣ ΚΑΙ ΣΙΑ Ο.Ε.
ΒΑΣΙΛΙΚΟ ΧΑΛΚΙΔΑΣ, ΕΥΒΟΙΑ, 340 02, ΕΛΛΑΣ
- (30) Συμβ. Προτεραιότητα(ες): -
- (72) Δημιουργός(οι): 1. ΚΟΝΤΟΣ ΒΑΣΙΛΙΚΗ
2. ΚΟΝΤΟΣ ΕΥΑΓΓΕΛΟΣ
- (74) Πληρεξούσιος: ΛΕΒΕΝΤΗ ΜΑΡΙΑ-ΚΛΕΙΩ, Δικηγόρος
Νικηταρά 8-10 ΑΘΗΝΑ 106 78
- (74) Αντίκλητος: -
- (28) Αριθμός Σχεδίων/Υποδειγμάτων: 2
- (51) Διεθνής Ταξινόμηση: 20-02
- (54) Προσδιορισμός αντικειμένου:
ΠΥΡΑΜΙΔΑ ΑΠΟ ΑΠΟΞΗΡΑΜΕΝΑ ΣΥΚΑ



1



2

- (21) Αρ. Αίτησης Σχ.ή Υπ.: 970600103
 (15) Ημερ. Καταχώρησης: 17/12/1997
 (17) Ημερ. Λήξης 1ης πενταετίας: 17/12/2002
 (71) Καταθέτης(ες): ΕΥΑΓΓΕΛΟΣ ΚΟΝΤΟΣ ΚΑΙ ΣΙΑ Ο.Ε.
 ΒΑΣΙΛΙΚΟ ΧΑΛΚΙΔΑΣ, ΕΥΒΟΙΑ, 340 02, ΕΛΛΑΣ
 (30) Συμβ. Προτεραιότητα(ες): -
 (72) Δημιουργός(οι): 1. ΚΟΝΤΟΣ ΕΥΑΓΓΕΛΟΣ
 2. ΚΟΝΤΟΥ ΒΑΣΙΛΙΚΗ
 (74) Πληρεξούσιος: ΛΕΒΕΝΤΗ ΜΑΡΙΑ-ΚΛΕΙΩ, Δικηγόρος
 Νικήταρά 8-10 ΑΘΗΝΑ 106 78
 (74) Αντίκλητος: -
 (28) Αριθμός Σχεδίων/Υποδειγμάτων: 17
 (51) Διεθνής Ταξινόμηση: 20-02
 (54) Προσδιορισμός αντικειμένου:
 ΣΥΣΚΕΥΑΣΙΑ ΚΑΙ ΠΑΡΟΥΣΙΑΣΗ ΠΡΟΙΟΝΤΩΝ ΑΠΟΞΗΡΑΜΕΝΩΝ
 ΚΑΡΠΩΝ ΠΡΟΣ ΠΩΛΗΣΗ



1



2



3







16



17

- (21) Αρ. Αίτησης Σχ.ή Υπ.: 970600104
 (15) Ημερ. Καταχώρησης: 17/12/1997
 (17) Ημερ. Λήξης 1ης πενταετίας: 17/12/2002
 (71) Καταθέτης(ες): ΤΟΠΟΥΖΕΛΗΣ ΙΩΑΝΝΗ ΝΙΚΟΛΑΟΣ
 Νέα Μοναστηρίου 66, ΘΕΣΣΑΛΟΝΙΚΗ, 563 34, ΕΛΛΑΣ
 (30) Συμβ. Προτεραιότητα(ες): -
 (72) Δημιουργός(οι): ΤΟΠΟΥΖΕΛΗΣ ΝΙΚΟΛΑΟΣ
 (74) Πληρεξούσιος: -
 (74) Αντίκλητος: -
 (28) Αριθμός Σχεδίων/Υποδειγμάτων: 1
 (51) Διεθνής Ταξινόμηση: 25-03
 (54) Προσδιορισμός αντικειμένου:
 ΣΤΕΓΑΣΤΡΟ ΑΤΟΜΩΝ ΣΕ ΣΗΜΕΙΑ ΑΝΑΜΟΝΗΣ

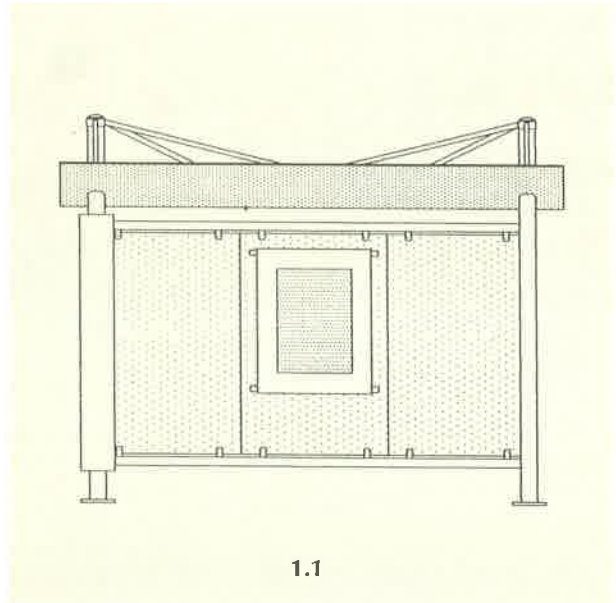

1.1

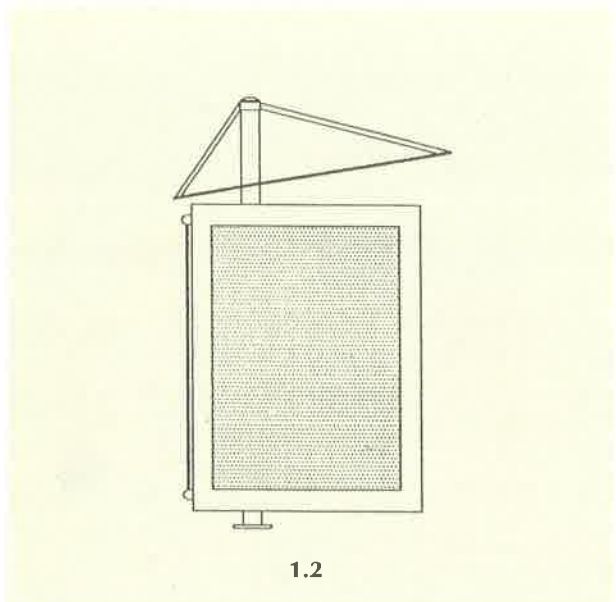

1.2

- (21) Αρ. Αίτησης Σχ.ή Υπ.: 970600105
 (15) Ημερ. Καταχώρησης: 17/12/1997
 (17) Ημερ. Λήξης 1ης πενταετίας: 17/12/2002
 (71) Καταθέτης(ες): LUNN MICHAEL JOHN
 Heaton House, Leck, CARNFORTH, LANCASHIRE, LA6 2HZ, GB
 (30) Συμβ. Προτεραιότητα(ες): 2067360/15-06-97/GB
 (Μόνο για το σχέδιο 2)
 (72) Δημιουργός(οι): LUNN MICHAEL JOHN
 (74) Πληρεξούσιος: ΣΑΡΔΕΛΗ ΘΕΟΔΟΣΙΑ, Δικηγόρος
 Κουμπάρη 2 ΑΘΗΝΑ 106 74
 (74) Αντίκλητος: ΠΑΠΑΚΩΝΣΤΑΝΤΙΝΟΥ ΕΛΕΝΗ, Δικηγόρος
 Κουμπάρη 2 ΑΘΗΝΑ 106 74
 (28) Αριθμός Σχεδίων/Υποδειγμάτων: 2
 (51) Διεθνής Ταξινόμηση: 06-05
 (54) Προσδιορισμός αντικειμένου:
 ΣΥΝΔΥΑΣΜΕΝΟ ΤΡΑΠΕΖΙ-ΚΑΘΙΣΜΑΤΑ

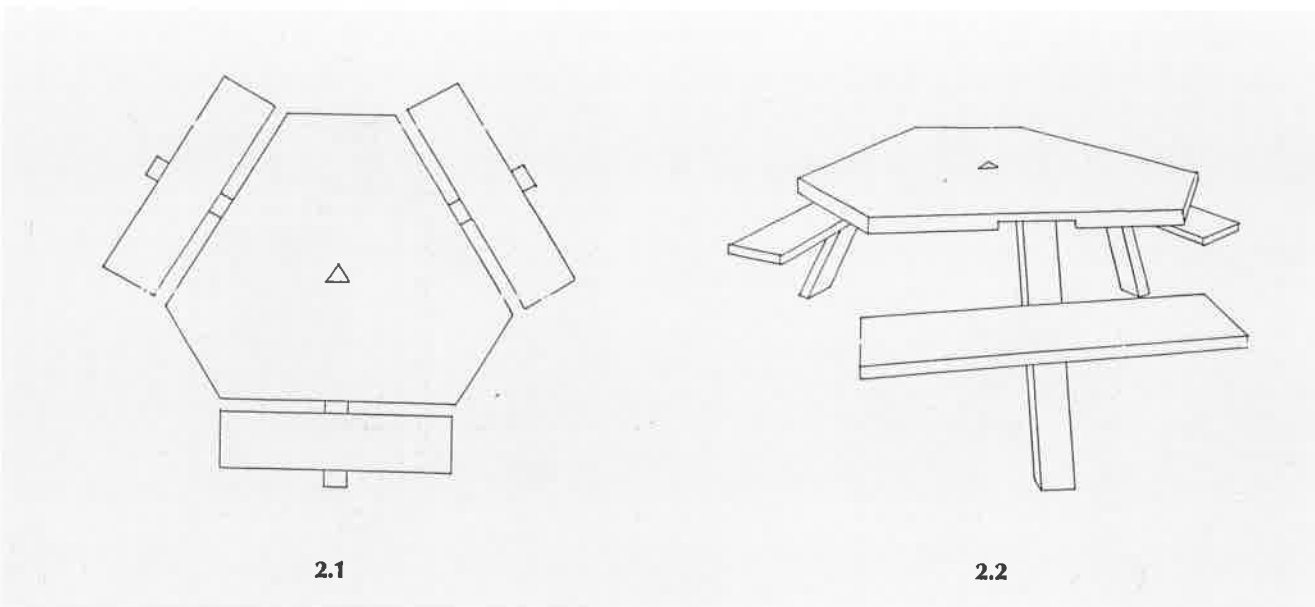
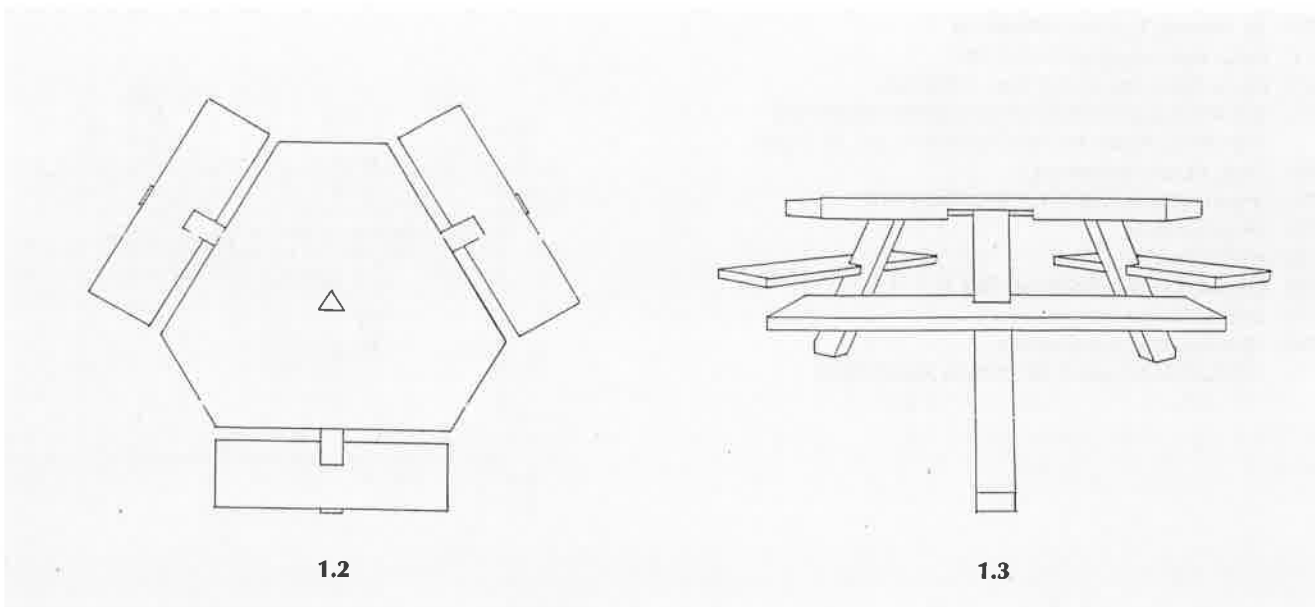
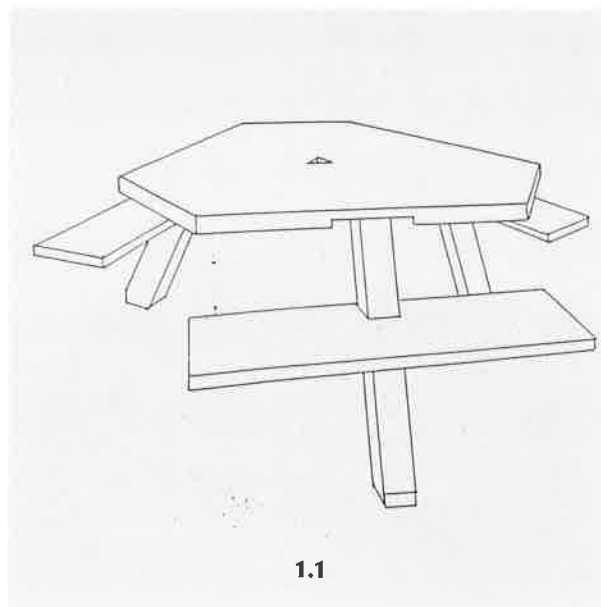

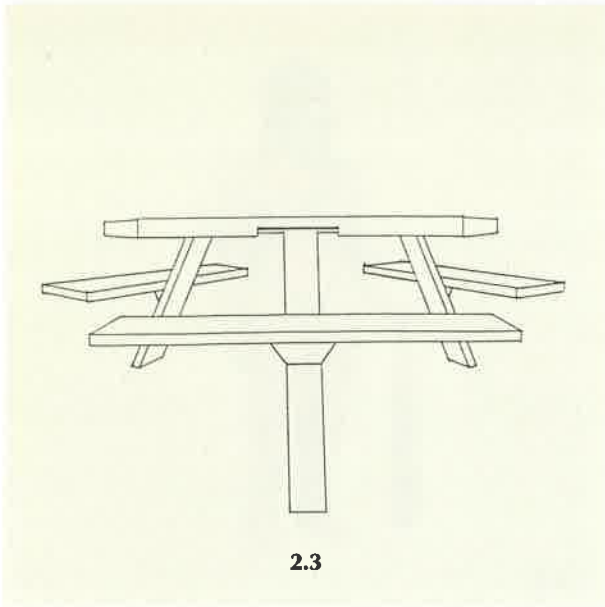

- (21) Αρ. Αίτησης Σχ.ή Υπ.: 970600106
- (15) Ημερ. Καταχώρησης: 22/12/1997
- (17) Ημερ. Λήξης 1ης πενταετίας: 22/12/2002
- (71) Καταθέτης(ες): ΚΟΡΟΒΕΣΗΣ ΔΗΜΗΤΡΙΟΣ
Δροσίνη 5, ΝΕΟ ΨΥΧΙΚΟ, 154 51, ΕΛΛΑΣ
- (30) Συμβ. Προτεραιότητα(ες): -
- (72) Δημιουργός(οι): ΚΟΡΟΒΕΣΗΣ ΔΗΜΗΤΡΙΟΣ
- (74) Πληρεξούσιος: -
- (74) Αντίκλητος: -
- (28) Αριθμός Σχεδίων/Υποδειγμάτων: 12
- (51) Διεθνής Ταξινόμηση: 11-02
- (54) Προσδιορισμός αντικειμένου:
ΜΙΚΡΟΓΛΥΠΤΑ-ΜΙΝΙΑΤΟΥΡΕΣ-ΑΝΔΡΙΑΝΤΕΣ ΠΟΥ
ΑΝΑΠΑΡΙΣΤΟΥΝ ΜΟΡΦΕΣ ΤΗΣ ΕΛΛΗΝΙΚΗΣ ΙΣΤΟΡΙΑΣ ΚΑΙ
ΜΥΘΟΛΟΓΙΑΣ ΣΤΑ 12 ΕΚ





3.1



3.2



4.1



4.2



5.1



5.2



6.1



6.2



7.1



7.2



8.1



8.2



9.1



9.2



10.1



10.2



11.1



11.2



12.1



12.2

- (21) Αρ. Αίτησης Σχ.ή Υπ.: 970600107
- (15) Ημερ. Καταχώρησης: 23/12/1997
- (17) Ημερ. Λήξης 1ης πενταετίας: 23/12/2002
- (71) Καταθέτης(ες): PEDROLLO S.P.A.
Via Enrico Fermi 75/0, SAN BONIFACIO, VERONA, , ITALY
- (30) Συμβ. Προτεραιότητα(ες): VR970000014/01-07-97/IT
- (72) Δημιουργός(οι): PEDROLLO SILVANO
- (74) Πληρεξούσιος: ΚΙΛΙΜΙΡΗ ΜΑΡΙΑ, Δικηγόρος
Χατζηγιάννη Μέξη 7 ΑΘΗΝΑ 115 28
- (74) Αντίκλητος: ΚΙΛΙΜΙΡΗ-ΠΑΤΡΙΝΟΥ ANNA, Δικηγόρος
Χατζηγιάννη Μέξη 7 ΑΘΗΝΑ 115 28
- (28) Αριθμός Σχεδίων/Υποδειγμάτων: 1
- (51) Διεθνής Ταξινόμηση: 15-02
- (54) Προσδιορισμός αντικειμένου:
ΗΛΕΚΤΡΙΚΗ ΑΝΤΛΙΑ

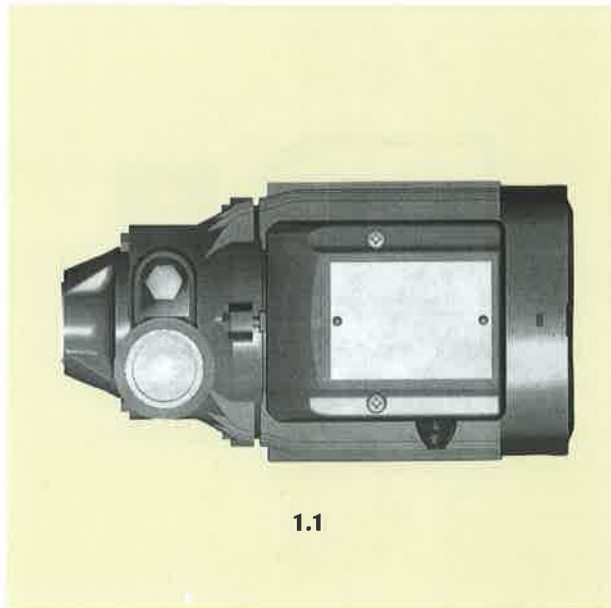

1.1

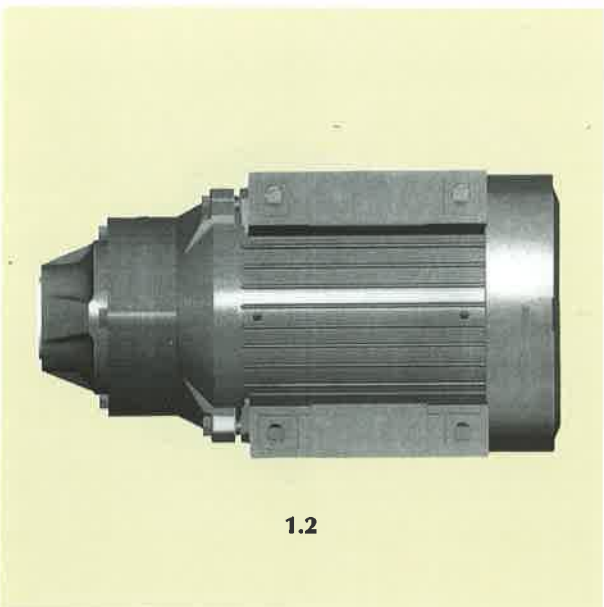

1.2



1.3

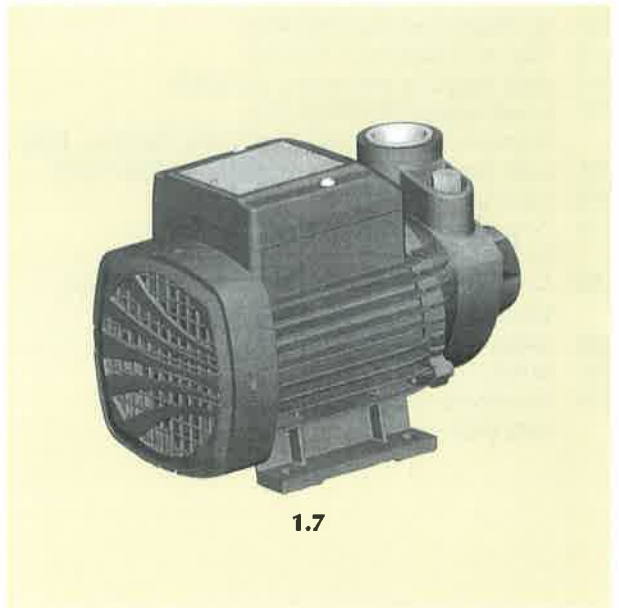
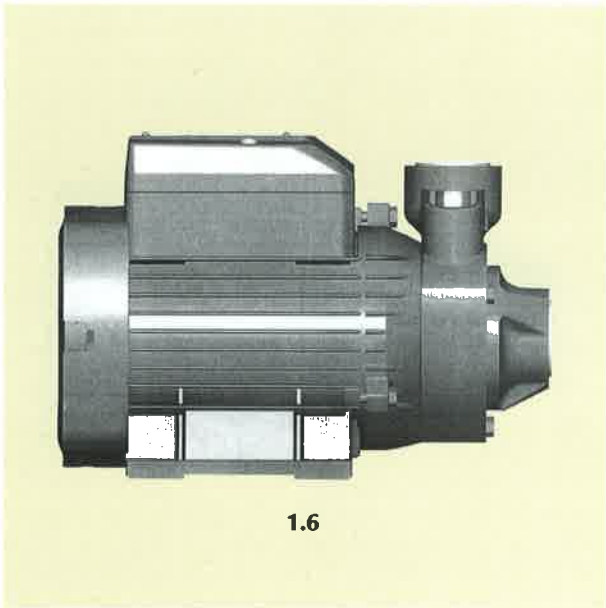
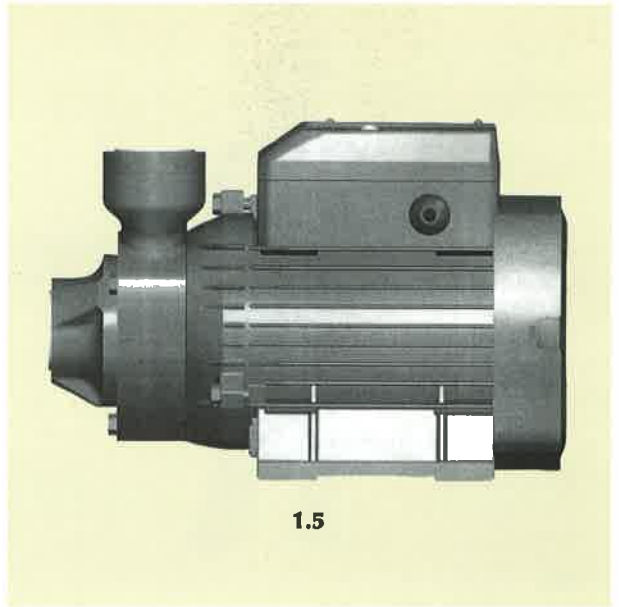
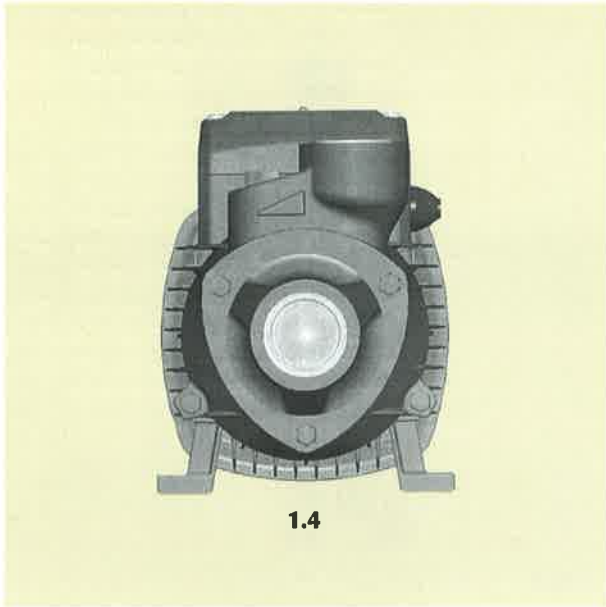

- (21) Αρ. Αίτησης Σχ.ή Υπ.: 970600108
- (15) Ημερ. Καταχώρησης: 29/12/1997
- (17) Ημερ. Λήξης 1ης πενταετίας: 29/12/2002
- (71) Καταθέτης(ες): Η ΠΡΟΟΠΤΙΚΗ ΠΑΠΑΧΡΗΣΤΟΥ ΠΟΛΥΧΡΟΝΗΣ-ΜΑΝΔΑΛΟΥ ΑΘΑΝΑΣΙΑ Ο.Ε., 3ης Σεπτεμβρίου 152, ΑΘΗΝΑ, 112 51, ΕΛΛΑΣ
- (30) Συμβ. Προτεραιότητα(ες): -
- (72) Δημιουργός(οι): 1. ΜΑΝΔΑΛΟΥ ΑΘΑΝΑΣΙΑ
2. ΠΑΠΑΧΡΗΣΤΟΥ ΠΟΛΥΧΡΟΝΗΣ
- (74) Πληρεξούσιος: ΟΙΚΟΝΟΜΙΔΗΣ ΕΥΑΓΓΕΛΟΣ, Δικηγόρος
Σκουφά 66 ΑΘΗΝΑ 106 80
- (74) Αντίκλητος: -
- (28) Αριθμός Σχεδίων/Υποδειγμάτων: 1
- (51) Διεθνής Ταξινόμηση: 19-04
- (54) Προσδιορισμός αντικειμένου:
ΕΝΤΟΣ ΤΗΣ ΣΕΛΙΔΑΣ ΠΑΡΑΛΛΗΛΗ ΔΙΑΤΑΞΗ ΤΗΣ ΥΛΗΣ ΣΕ ΣΤΗΛΕΣ ΜΕ ΤΗ ΣΥΓΚΕΚΡΙΜΕΝΗ Ή ΟΠΟΙΑΔΗΠΟΤΕ ΕΠΑΥΞΗΜΕΝΗ ΚΑΤΗΓΟΡΙΟΠΟΙΗΣΗ

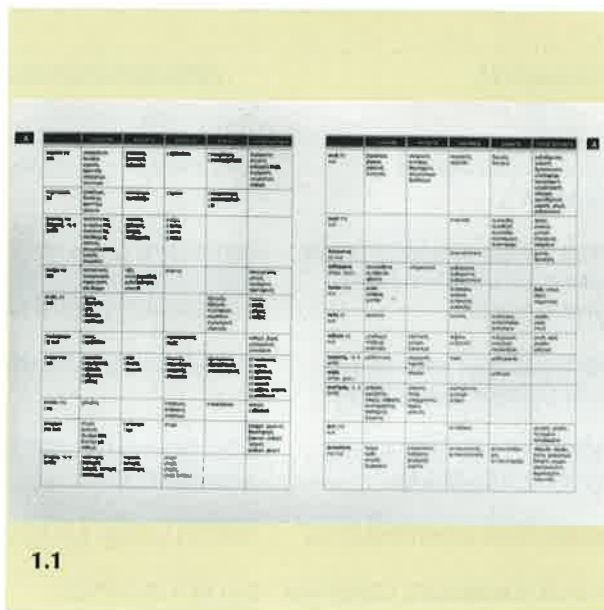

1.1

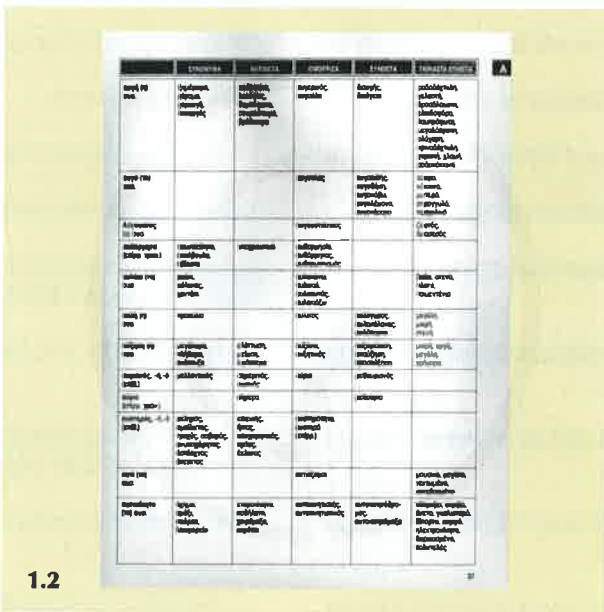

1.2

ΕΥΡΕΤΗΡΙΟ ΑΙΤΗΣΕΩΝ ΣΥΜΦΩΝΑ ΜΕ ΤΗΝ ΑΛΦΑΒΗΤΙΚΗ ΣΕΙΡΑ ΤΩΝ ΚΑΤΑΘΕΤΩΝ

ΚΑΤΑΘΕΤΗΣ (71)	ΠΡΟΣΔΙΟΡΙΣΜΟΣ ΑΝΤ/ΜΕΝΟΥ ΣΧ.Η ΥΠ. (54)	ΚΑΤ/ΡΗΣΗ (15)	ΑΡ.ΑΙΤ. (21)
ΚΑΡΑΛΗΣ ΑΘΑΝΑΣΙΟΥ ΝΙΚΟΛΑΟΣ	ΧΕΙΡΟΛΑΒΕΣ ΘΥΡΩΝ ΚΑΙ ΕΠΙΠΛΩΝ	07/10/97	970600033
Η ΠΡΟΟΠΤΙΚΗ ΠΑΠΑΧΡΗΣΤΟΥ ΠΟΛΥΧΡΟΝΗΣ-ΜΑΝΔΑΛΟΥ ΑΘΑΝΑΣΙΑ Ο.Ε.	ΕΝΤΟΣ ΤΗΣ ΣΕΛΙΔΑΣ ΠΑΡΑΛΛΗΛΗ ΔΙΑΤΑΞΗ ΤΗΣ ΥΛΗΣ ΣΕ ΣΤΗΛΕΣ ΜΕ ΤΗ ΣΥΓΚΕΚΡΙΜΕΝΗ Ή ΟΠΟΙΑΔΗΠΟΤΕ ΕΠΑΥΞΗΜΕΝΗ ΚΑΤΗΓΟΡΙΟΠΟΙΗΣΗ	29/12/97	970600108
ΚΑΛΟΡΕΞ ΕΛΛΑΣ ΑΒΕΕ με τον Δ.Τ. "ΚΑΛΟΡΕΞ ΕΛΛΑΣ ΑΒΕΕ"	ΣΤΑΧΤΟΔΟΧΕΙΑ ΑΣΦΑΛΕΙΑΣ ΣΕ ΔΙΑΦΟΡΑ ΣΧΗΜΑΤΑ	01/12/97	970600088
ΚΑΛΟΡΕΞ ΕΛΛΑΣ ΑΒΕΕ με τον Δ.Τ. "ΚΑΛΟΡΕΞ ΕΛΛΑΣ"	ΠΛΑΣΤΙΚΗ ΘΗΚΗ ΑΠΟΣΜΗΤΙΚΟ ΧΩΡΟΥ ΣΕ ΣΧΗΜΑ ΑΝΕΜΟΜΥΛΟΥ	01/12/97	970600089
BULGARI TIME (SWITZERLAND)	ΤΣΑΝΤΑ ΩΜΟΥ ΚΑΙ ΤΣΑΝΤΑ ΧΕΙΡΟΣ	17/12/97	970600101
COLGATE-PALMOLIVE COMPANY	ΟΔΟΝΤΟΒΟΥΡΤΣΑ	05/12/97	970600094
COLGATE-PALMOLIVE COMPANY	ΟΔΟΝΤΟΒΟΥΡΤΣΑ	05/12/97	970600095
LUNN MICHAEL JOHN	ΣΥΝΔΥΑΣΜΕΝΟ ΤΡΑΠΕΖΙ-ΚΑΘΙΣΜΑΤΑ	17/12/97	970600105
PEDROLLO S.P.A.	ΗΛΕΚΤΡΙΚΗ ΑΝΤΛΙΑ	23/12/97	970600107
R & C PRODUCTS PTY LIMITED	ΚΑΛΥΜΜΑ ΚΛΕΙΣΙΜΑΤΟΣ ΑΕΡΟΛΥΜΑΤΟΣ ("ΑΕΡΟΖΟΛ")	10/12/97	970600098
ΒΕΛΕΣΤΗΝΙΩΤΗΣ ΜΙΧΑΗΛ	ΤΑΒΛΙ ΓΙΑ ΔΥΟ-ΤΕΣΣΕΡΕΙΣ ΠΑΙΚΤΕΣ	01/12/97	970600086
ΔΑΦΝΗΣ ΑΝΩΝΥΜΟΣ ΕΤΑΙΡΕΙΑ	ΦΙΑΛΗ ΓΙΑ ΠΡΟΙΟΝΤΑ ΚΑΛΛΥΝΤΙΚΑ ΚΑΙ ΚΟΜΜΩΤΗΡΙΟΥ ΚΑΛΛΥΝΤΙΚΑ ΕΙΔΗ ΚΑΙ ΕΞΟΠΛΙΣΜΟΙ ΚΟΜΜΩΤΗΡΙΟΥ	16/12/97	970600099
ΕΥΑΓΓΕΛΟΣ ΚΟΝΤΟΣ ΚΑΙ ΣΙΑ Ο.Ε.	ΠΥΡΑΜΙΔΑ ΑΠΟ ΑΠΟΞΗΡΑΜΕΝΑ ΣΥΚΑ	17/12/97	970600102
ΕΥΑΓΓΕΛΟΣ ΚΟΝΤΟΣ ΚΑΙ ΣΙΑ Ο.Ε.	ΣΥΣΚΕΥΑΣΙΑ ΚΑΙ ΠΑΡΟΥΣΙΑΣΗ ΠΡΟΪΟΝΤΩΝ ΑΠΟΞΗΡΑΜΕΝΩΝ ΚΑΡΠΩΝ ΠΡΟΣ ΠΩΛΗΣΗ	17/12/97	970600103
ΕΥΑΓΓΕΛΟΣ ΚΟΝΤΟΣ ΚΑΙ ΣΙΑ Ο.Ε.	ΑΠΟΞΗΡΑΜΕΝΟ ΔΑΜΑΣΚΗΝΟ ΣΕ ΣΟΚΟΛΑΤΑ	10/12/97	970600097
ΕΥΑΓΓΕΛΟΣ ΚΟΝΤΟΣ ΚΑΙ ΣΙΑ Ο.Ε.	ΓΛΥΚΙΣΜΑΤΑ ΜΕ ΑΠΟΞΗΡΑΜΕΝΟ ΣΥΚΟ	10/12/97	970600096
ΚΑΠΑΝΙΔΗΣ ΑΧΙΛΛΕΑ ΙΩΣΗΦ	ΚΕΝΤΗΜΑΤΑ	02/12/97	970600092
ΚΑΣΤΡΙΣΙΟΣ ΕΛΕΥΘΕΡΙΟΥ ΣΠΥΡΙΔΩΝ	ΚΟΣΜΗΜΑΤΑ	04/12/97	970600093
ΚΟΡΟΒΕΣΗΣ ΔΗΜΗΤΡΙΟΣ	ΜΙΚΡΟΓΛΥΠΤΑ-ΜΙΝΙΑΤΟΥΡΕΣ-ΑΝΔΡΙΑΝΤΕΣ ΠΟΥ ΑΝΑΠΑΡΙΣΤΟΥΝ ΜΟΡΦΕΣ ΤΗΣ ΕΛΛΗΝΙΚΗΣ ΙΣΤΟΡΙΑΣ ΚΑΙ ΜΥΘΟΛΟΓΙΑΣ ΣΤΑ 12 ΕΚ	22/12/97	970600106
ΣΑΜΠΑΝΗΣ ΒΑΣΙΛΕΙΟΥ ΔΗΜΗΤΡΙΟΣ	ΚΟΣΜΗΜΑΤΑ	02/12/97	970600090
ΣΑΜΠΑΝΗΣ ΒΑΣΙΛΕΙΟΥ ΔΗΜΗΤΡΙΟΣ	ΚΟΣΜΗΜΑΤΑ	02/12/97	970600091
ΣΤΑΥΡΟΥΛΑΚΗΣ ΣΤΥΛΙΑΝΟΥ ΙΩΣΗΦ	ΚΟΣΜΗΜΑ	01/12/97	970600087
ΤΟΠΟΥΖΕΛΗΣ ΙΩΑΝΝΗ ΝΙΚΟΛΑΟΣ	ΣΤΕΓΑΣΤΡΟ ΑΤΟΜΩΝ ΣΕ ΣΗΜΕΙΑ ΑΝΑΜΟΝΗΣ	17/12/97	970600104

ΜΕΡΟΣ Β΄
ΧΟΡΗΓΗΣΕΙΣ ΠΙΣΤΟΠΟΙΗΤΙΚΩΝ ΚΑΤΑΧΩΡΗΣΗΣ ΣΧΕΔΙΩΝ ΚΑΙ ΥΠΟΔΕΙΓΜΑΤΩΝ

ΟΥΔΕΜΙΑ

ΜΕΡΟΣ Γ΄
ΑΝΑΝΕΩΣΕΙΣ

ΟΥΔΕΜΙΑ

ΜΕΡΟΣ Δ΄
ΜΕΤΑΒΟΛΕΣ

ΟΥΔΕΜΙΑ

ΜΕΡΟΣ Ε΄
ΕΚΠΤΩΣΕΙΣ - ΑΝΑΚΛΗΣΕΙΣ ΕΚΠΤΩΣΕΩΝ

ΟΥΔΕΜΙΑ

ΜΕΡΟΣ ΣΤ΄
ΑΚΥΡΩΣΕΙΣ

ΟΥΔΕΜΙΑ

ΣΥΝΔΡΟΜΕΣ ΓΙΑ ΤΟ ΕΔΒΙ

- Τέλος αγοράς Β' ΤΕΥΧΟΥΣ του Ειδικού Δελτίου Βιομηχανικής Ιδιοκτησίας "Σχέδια και Υποδείγματα" ανά αντίτυπο δρχ. 1.500
- Συνδρομές εσωτερικού (για ένα έτος) δρχ. 15.000
- Συνδρομές εξωτερικού (για ένα έτος) δρχ. 30.000

(άρθρο 24, παρ. 4 & 5, Π.Δ. 259/1997)

ΣΗΜΕΙΩΣΗ: Σε περίπτωση ετήσιας συνδρομής και στα δύο τεύχη Α' και Β' του Ειδικού Δελτίου Βιομηχανικής Ιδιοκτησίας, παρέχεται έκπτωση 25% επί του συνόλου των οφειλόμενων τελών.

Κάθε ενδιαφερόμενος μπορεί να προμηθευτεί το ΕΔΒΙ ή να ζητήσει να γίνει συνδρομητής από τον:

Οργανισμό Βιομηχανικής Ιδιοκτησίας (ΟΒΙ)
Παντανάσσης 5
151 25 Παράδεισος Αμαρουσίου
τηλ.: 6183500

SUBSCRIPTIONS FOR THE INDUSTRIAL PROPERTY BULLETIN, VOLUME 2 "Designs"

- Purchase fee per copy GRD 1.500
- Subscription: domestic (one year) GRD 15.000
- Subscription: foreign (one year) GRD 30.000

(art. 24, pars 4 & 5, P.D. 259/1997)

NOTE: Subscribers to both volumes A and B of the Industrial Property Bulletin on an anual basis are entitled to a 25% discount on the total amount of anual subscription.

For bulletin purchasing or subscription information, please contact:

Industrial Property Organisation (OBI)
5 Pandanassis Str.
151 25 Paradissos Amarousiou
Athens - Greece
tel.: (00301) 6183500



ISSN 1105 - 0012