



ΟΡΓΑΝΙΣΜΟΣ  
ΒΙΟΜΗΧΑΝΙΚΗΣ  
ΙΔΙΟΚΤΗΣΙΑΣ

ΕΙΔΙΚΟ ΔΕΛΤΙΟ ΒΙΟΜΗΧΑΝΙΚΗΣ ΙΔΙΟΚΤΗΣΙΑΣ

ΤΕΥΧΟΣ Β'  
ΣΧΕΔΙΑ ΚΑΙ ΥΠΟΔΕΙΓΜΑΤΑ



ΜΑΪΟΣ 2001



**ΟΡΓΑΝΙΣΜΟΣ  
ΒΙΟΜΗΧΑΝΙΚΗΣ  
ΙΔΙΟΚΤΗΣΙΑΣ**

Παντανάσσης 5  
151 25 Παράδεισος Αμαρουσίου

ΤΕΛΕΦΑΞ: 6819231

ΤΗΛΕΦΩΝΑ:

ΓΕΝΙΚΕΣ ΠΛΗΡΟΦΟΡΙΕΣ: 6183500

ΚΑΤΑΘΕΣΕΙΣ: 6183593

ΤΕΛΗ: 6183594

ΕΞΕΤΑΣΤΕΣ: 6183595

ΛΟΓΙΣΤΗΡΙΟ: 6183596

ΝΟΜΙΚΑ ΘΕΜΑΤΑ: 6183597

ΤΕΧΝΙΚΗ ΠΛΗΡΟΦΟΡΗΣΗ: 6183598

ΔΗΜΟΣΙΕΣ ΣΧΕΣΕΙΣ: 6183599

Επιμέλεια - Έκδοση:

Οργανισμός Βιομηχανικής Ιδιοκτησίας (ΟΒΙ)

Εκτύπωση: Γραφικές Τέχνες ΛΥΧΝΟΣ Ε.Π.Ε.  
Πλ. Θεάτρου 24 - 105 52 Αθήνα - τηλ. 3214766

© Οργανισμός Βιομηχανικής Ιδιοκτησίας (ΟΒΙ)  
29 ΙΟΥΝΙΟΥ 2001

**ISSN 1105 - 0012**



**INDUSTRIAL  
PROPERTY  
ORGANISATION**

5 Pandanassis Str.,  
GR 151 25, Paradissos Amaroussiou Athens, Greece

TELEFAX: 6819231

TELEPHONES:

GENERAL INFORMATION: (00301) 6183500

RECEIVING OFFICE: (00301) 6183593

FEES: (00301) 6183594

EXAMINERS: (00301) 6183595

ACCOUNTS OFFICE: (00301) 6183596

LEGAL MATTERS: (00301) 6183597

TECHNICAL INFORMATION: (00301) 6183598

PUBLIC RELATIONS: (00301) 6183599

Editor - Publisher:

Industrial Property Organisation (OBI)

Printed by: Graphic Arts LICHNOS LTD.  
24, Pl. Theatrou - 105 52 Athens - tel. 3214766

© Industrial Property Organisation (OBI)  
June 29, 2001

## **ΕΙΣΑΓΩΓΙΚΟ ΣΗΜΕΙΩΜΑ**

Το Ειδικό Δελτίο Βιομηχανικής Ιδιοκτησίας αποτελείται από 2 διαφορετικά τεύχη:

Το ΤΕΥΧΟΣ Α' στο οποίο δημοσιεύονται σε μηνιαία βάση οι Ευρεσιτεχνίες που προστατεύονται στην Ελλάδα και

Το ΤΕΥΧΟΣ Β' στο οποίο δημοσιεύονται αντίστοιχα, σε μηνιαία βάση, τα Σχέδια και Υποδείγματα που προστατεύονται στην Ελλάδα με αποκλειστικά δικαιώματα εκμετάλλευσης.

Τα δύο αυτά τεύχη, ενώ αποτελούν μέρη ενός ενιαίου Δελτίου, λειτουργούν και διατίθενται σαν ξεχωριστές εκδόσεις, ακολουθώντας ως προς το περιεχόμενό τους τις επιταγές της σχετικής ισχύουσας νομοθεσίας.



**ΠΕΡΙΕΧΟΜΕΝΑ**

ΜΑΪΟΣ 2001

	Σελ
Ανάλυση κωδικών αριθμών .....	5
Συντμήσεις .....	5
<b>ΜΕΡΟΣ Α΄</b>	
<b>ΚΑΤΑΧΩΡΗΜΕΝΕΣ ΑΙΤΗΣΕΙΣ ΣΧΕΔΙΩΝ</b>	
<b>ΚΑΙ ΥΠΟΔΕΙΓΜΑΤΩΝ</b>	
– Αιτήσεις Σχεδίων και Υποδειγμάτων .....	7
– Ευρετήριο αιτήσεων σύμφωνα με την αλφαβητική σειρά των καταθετών .....	64
<b>ΜΕΡΟΣ Β΄</b>	
<b>ΧΟΡΗΓΗΣΕΙΣ ΠΙΣΤΟΠΟΙΗΤΙΚΩΝ</b>	
<b>ΚΑΤΑΧΩΡΗΣΗΣ ΣΧΕΔΙΩΝ ΚΑΙ ΥΠΟΔΕΙΓΜΑΤΩΝ</b>	
– Πιστοποιητικά καταχώρησης σχεδίων ή υποδειγμάτων .....	66
– Ευρετήριο πιστοποιητικών καταχώρησης σχεδίων ή υποδειγμάτων σύμφωνα με την αλφαβητική σειρά των καταθετών .....	78
<b>ΜΕΡΟΣ Γ΄</b>	
<b>ΑΝΑΝΕΩΣΕΙΣ</b> .....	81
<b>ΜΕΡΟΣ Δ΄</b>	
<b>ΜΕΤΑΒΟΛΕΣ</b> .....	81
<b>ΜΕΡΟΣ Ε΄</b>	
<b>ΕΚΠΤΩΣΕΙΣ - ΑΝΑΚΛΗΣΕΙΣ ΕΚΠΤΩΣΕΩΝ</b> .....	81
<b>ΜΕΡΟΣ ΣΤ΄</b>	
<b>ΑΚΥΡΩΣΕΙΣ</b> .....	81
– Συνδρομές .....	82

**CONTENTS**

MAY 2001

	Page
Inid codes .....	5
Abbreviations .....	5
<b>PART A</b>	
<b>REGISTERED DESIGN APPLICATIONS</b>	
– Design Applications .....	7
– Design Application Index in alphabetical order of the applicant .....	64
<b>PART B</b>	
<b>GRANTS OF DESIGN REGISTRATION</b>	
<b>CERTIFICATES</b>	
– Design registration certificates .....	66
– Index of design registration certificates in alphabetical order of the applicant .....	78
<b>PART C</b>	
<b>RENEWALS</b> .....	81
<b>PART D</b>	
<b>MODIFICATIONS</b> .....	81
<b>PART E</b>	
<b>FORFEITURES - REVOCATION OF FORFEITURES</b> .....	81
<b>PART F</b>	
<b>ANNULMENTS</b> .....	81
– Subscriptions .....	82



<b>ΚΩΔΙΚΟΙ ΑΡΙΘΜΟΙ</b>	<b>INID CODES</b>
(15) Ημερομηνία καταχώρησης	(15) Registration date
(17) Ημερομηνία λήξης 1ης πενταετίας ή ανανέωσης προστασίας σε επόμενη πενταετία	(17) Date of expiration of the 1st five-year period, or renewal for further five-year periods
(21) Αριθμός Αίτησης Σχεδίου ή Υποδείγματος	(21) Design application number
(28) Αριθμός Σχεδίων/Υποδειγμάτων	(28) Number of designs
(30) Συμβατικές προτεραιότητες	(30) Priority
(45) Ημερομηνία λήξης αναβολής δημοσίευσης	(45) Date of expiration of deferment
(51) Διεθνής Ταξινόμηση	(51) Class and subclass of the Locarno Classification
(54) Προσδιορισμός αντικειμένου	(54) Designation of articles
(71) Καταθέτης	(71) Applicant
(72) Δημιουργός	(72) Creator
(73) Δικαιούχος	(73) Owner
(74) Πληρεξούσιος	(74) Attorney
(74) Αντίκλητος	(74) Representative

#### ΣΥΝΤΜΗΣΕΙΣ

ΟΒΙ: Οργανισμός Βιομηχανικής Ιδιοκτησίας  
 ΕΔΒΙ: Ειδικό Δελτίο Βιομηχανικής Ιδιοκτησίας  
 Δ.Σ.: Διοικητικό Συμβούλιο  
 ΣΧ. ή ΥΠ.: Σχέδιο ή Υπόδειγμα  
 ΚΑΤ/ΡΗΣΗ: Καταχώρηση  
 ΑΡ.ΑΙΤ.: Αριθμός αίτησης  
 ΑΝΤ/ΜΕΝΟΥ: Αντικειμένου





**ΜΕΡΟΣ Α'**  
**ΚΑΤΑΧΩΡΗΜΕΝΕΣ ΑΙΤΗΣΕΙΣ ΣΧΕΔΙΩΝ ΚΑΙ ΥΠΟΔΕΙΓΜΑΤΩΝ**

**ΑΙΤΗΣΕΙΣ ΣΧΕΔΙΩΝ ΚΑΙ ΥΠΟΔΕΙΓΜΑΤΩΝ**

- (21) Αρ. Αίτησης Σχ. ή Υπ.: 20000600289  
(15) Ημερ. Καταχώρησης: 03/11/2000  
(17) Ημερ. Λήξης 1ης πενταετίας: 03/11/2005  
(71) Καταθέτης(ες): ΚΟΣΜΗΜΑΤΟΠΟΙΙΑ ΖΟΛΩΤΑΣ Α.Ε.  
Καλλιρόης 26, ΑΘΗΝΑ, 117 43, ΕΛΛΑΣ  
(30) Συμβ. Προτεραιότητα(ες): \*  
(72) Δημιουργός(οι): RAFIF BUCHAKJIAN  
(74) Πληρεξούσιος: \*  
(74) Αντίκλητος: ΣΩΝΙΔΟΥ ΣΟΦΙΑ  
Καλλιρόης 26, ΑΘΗΝΑ, 117 43, ΕΛΛΑΣ  
(28) Αριθμός Σχεδίων/Υποδειγμάτων: 7  
(51) Διεθνής Ταξινόμηση: 11-01  
(54) Προσδιορισμός αντικειμένου:  
ΧΡΥΣΑ ΚΑΙ ΑΡΓΥΡΑ ΚΟΣΜΗΜΑΤΑ

1



2

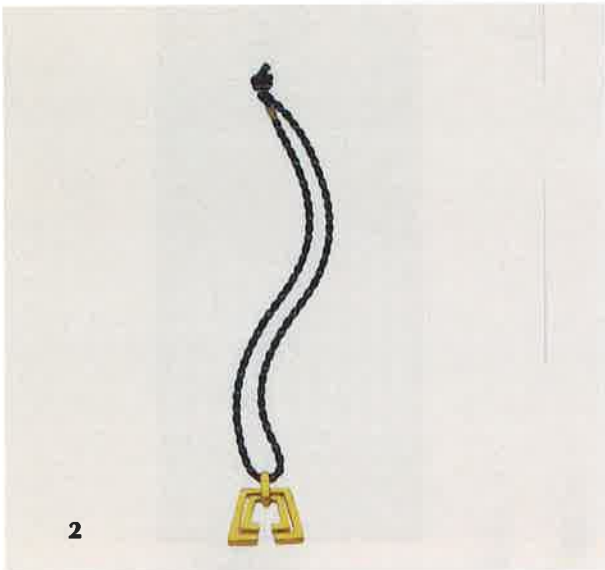

3



4

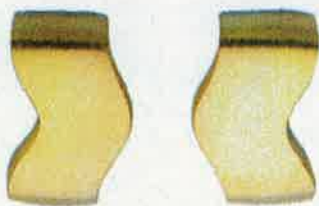

5





6



7

- (21) Αρ. Αίτησης Σχ. ή Υπ.: 20000600301  
(15) Ημερ. Καταχώρησης: 16/11/2000  
(17) Ημερ. Λήξης 1ης πενταετίας: 16/11/2005  
(71) Καταθέτης(ες): Ι. ΛΑΜΠΡΙΝΙΔΟΥ-Π.ΠΡΟΚΟΠΙΟΥ Ο.Ε.  
Ριζούντος 47, ΕΛΛΗΝΙΚΟ, ΑΤΤΙΚΗ, 167 77, ΕΛΛΑΣ  
(30) Συμβ. Προτεραιότητα(ες): –  
(72) Δημιουργός(οι): ΤΣΟΛΑΚΟΣ ΔΗΜΗΤΡΙΟΣ  
(74) Πληρεξούσιος: ΠΕΤΡΑΚΑΚΟΣ ΧΑΡΙΛΑΟΣ, Δικηγόρος  
Καρνεάδου 8, ΑΘΗΝΑ, 106 75  
(74) Αντίκλητος: ΠΕΤΡΑΚΑΚΟΣ ΧΑΡΙΛΑΟΣ, Δικηγόρος  
Καρνεάδου 8, ΑΘΗΝΑ, 106 75  
(28) Αριθμός Σχεδίων/Υποδειγμάτων: 1  
(51) Διεθνής Ταξινόμηση: 09-03  
(54) Προσδιορισμός αντικειμένου:  
ΣΥΣΚΕΥΑΣΙΑ ΑΠΟ ΛΕΠΤΟ ΧΑΡΤΟΝΙ, ΠΕΡΙΕΧΟΥΣΑ  
ΠΛΑΣΤΙΚΕΣ ΟΔΟΝΤΟΓΛΥΦΙΔΕΣ

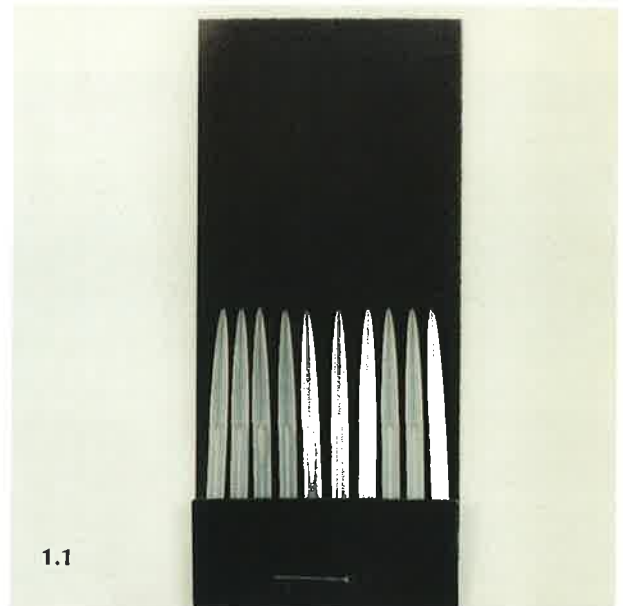

1.1

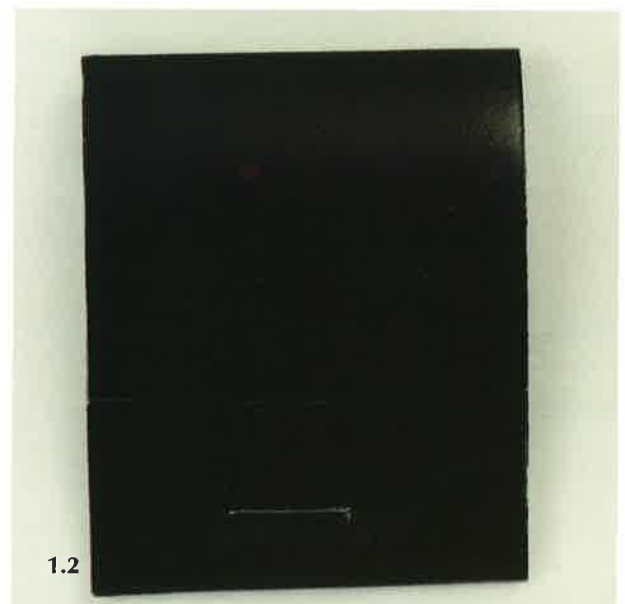

1.2

- (21) Αρ. Αίτησης Σχ. ή Υπ.: 20000600308  
 (15) Ημερ. Καταχώρησης: 22/11/2000  
 (17) Ημερ. Λήξης 1ης πενταετίας: 22/11/2005  
 (71) Καταθέτης(ες): ΧΟΥΣΤΟΥΛΑΚΗΣ ΕΜΜΑΝΟΥΗΛ ΝΙΚΟΛΑΟΣ  
 Ε.Ο.Κ. 39, ΗΡΑΚΛΕΙΟ, 713 05, ΕΛΛΑΣ  
 (30) Συμβ. Προτεραιότητα(ες): –  
 (72) Δημιουργός(οι): ΧΟΥΣΤΟΥΛΑΚΗΣ ΕΜΜΑΝΟΥΗΛ ΝΙΚΟΛΑΟΣ  
 (74) Πληρεξούσιος: –  
 (74) Αντίκλητος: ΞΕΝΙΚΑΚΗΣ ΑΝΔΡΕΑΣ  
 Ακαδημίας 84, ΑΘΗΝΑ, 106 80  
 (28) Αριθμός Σχεδίων/Υποδειγμάτων: 1  
 (51) Διεθνής Ταξινόμηση: 03-01  
 (54) Προσδιορισμός αντικειμένου:  
 ΚΡΕΜΑΣΤΟ ΨΥΓΕΙΟ ΝΕΡΟΥ ΣΕ ΜΟΡΦΗ ΘΗΚΗΣ



- (21) Αρ. Αίτησης Σχ. ή Υπ.: 20000600319  
 (15) Ημερ. Καταχώρησης: 05/12/2000  
 (17) Ημερ. Λήξης 1ης πενταετίας: 05/12/2005  
 (71) Καταθέτης(ες): DORNAUER NORBERT  
 Griesgasse 21, KLAGENFURT, A-9020, AUSTRIA  
 (30) Συμβ. Προτεραιότητα(ες): MU2330/06-06-00/AT  
 (72) Δημιουργός(οι): DORNAUER NORBERT  
 (74) Πληρεξούσιος: ΤΣΙΜΙΚΑΛΗΣ ΑΘΑΝΑΣΙΟΣ, Δικηγόρος  
 Ν. Βάμβα 1 ΑΘΗΝΑ 106 74  
 (74) Αντίκλητος: ΤΣΙΜΙΚΑΛΗΣ ΑΘΑΝΑΣΙΟΣ, Δικηγόρος  
 Ν. Βάμβα 1 ΑΘΗΝΑ 106 74  
 (28) Αριθμός Σχεδίων/Υποδειγμάτων: 1  
 (51) Διεθνής Ταξινόμηση: 20-03  
 (54) Προσδιορισμός αντικειμένου:  
 ΕΞΟΠΛΙΣΜΟΙ ΕΚΘΕΣΕΩΝ ΚΑΙ ΠΩΛΗΣΗΣ-ΠΙΝΑΚΙΔΕΣ,  
 ΜΗΧΑΝΙΣΜΟΙ ΔΙΑΦΗΜΙΣΗΣ

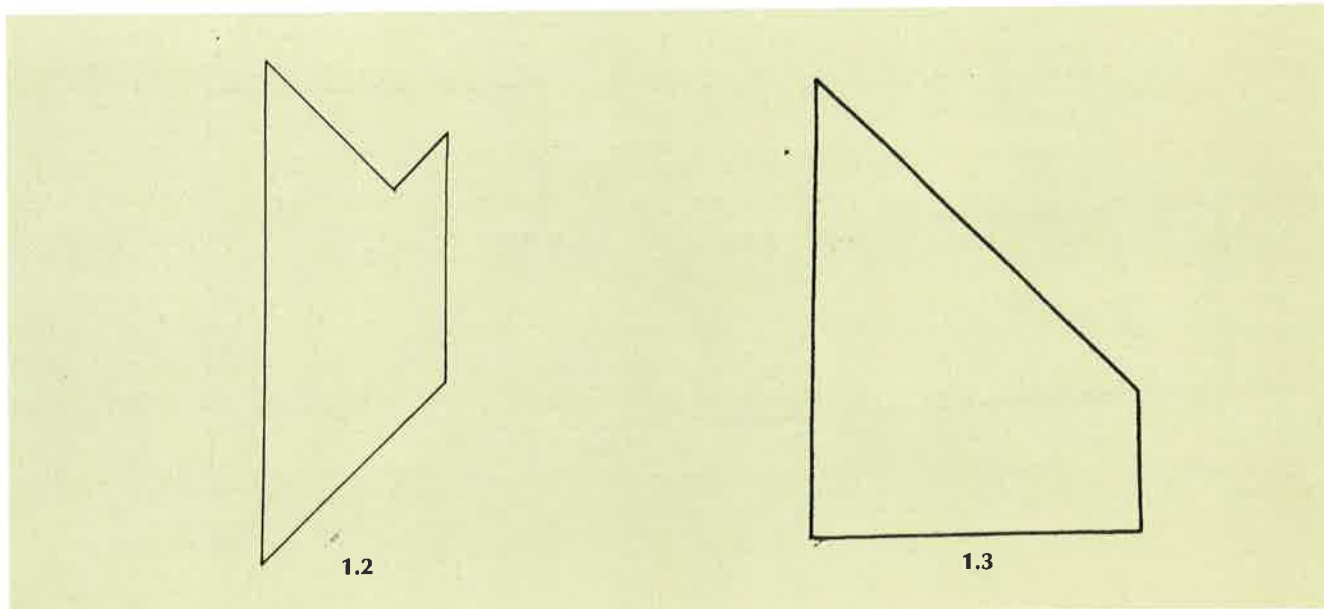
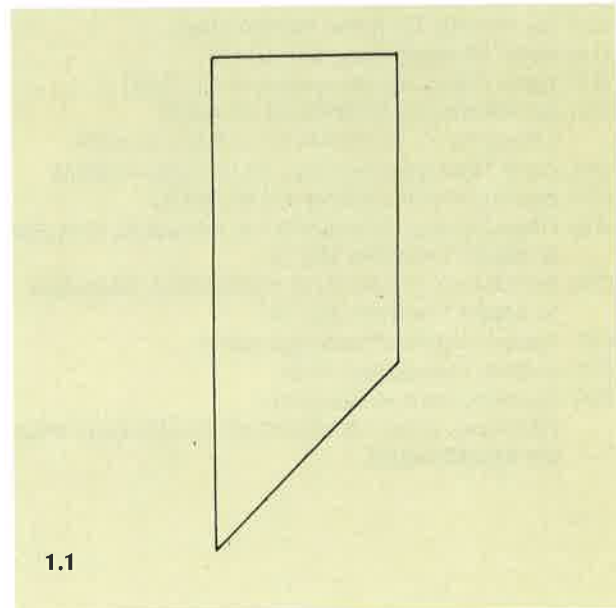

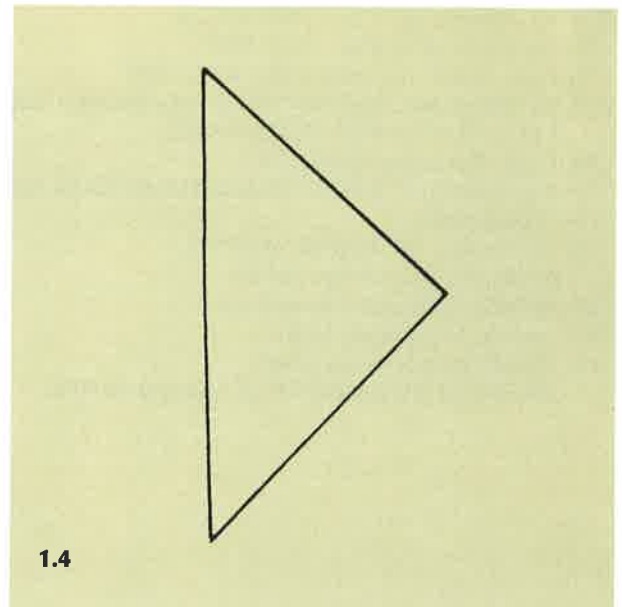

- (21) Αρ. Αίτησης Σχ. ή Υπ.: 20000600320  
(15) Ημερ. Καταχώρησης: 05/12/2000  
(17) Ημερ. Λήξης 1ης πενταετίας: 05/12/2005  
(71) Καταθέτης(ες): DORNAUER NORBERT  
Griesgasse 21, KLAGENFURT, A-9020, AUSTRIA  
(30) Συμβ. Προτεραιότητα(ες): MU2330/06-06-00/AT  
(72) Δημιουργός(οι): DORNAUER NORBERT  
(74) Πληρεξούσιος: ΤΣΙΜΙΚΑΛΗΣ ΑΘΑΝΑΣΙΟΣ, Δικηγόρος  
Ν. Βάμβα 1 ΑΘΗΝΑ 106 74  
(74) Αντίκλητος: ΤΣΙΜΙΚΑΛΗΣ ΑΘΑΝΑΣΙΟΣ, Δικηγόρος  
Ν. Βάμβα 1 ΑΘΗΝΑ 106 74  
(28) Αριθμός Σχεδίων/Υποδειγμάτων: 1  
(51) Διεθνής Ταξινόμηση: 21-01  
(54) Προσδιορισμός αντικειμένου:  
ΠΑΙΧΝΙΔΙΑ ΣΥΝΑΡΜΟΛΟΓΗΣΗΣ (ΠΑΖΛ) ΕΙΔΗ ΨΥΧΑΓΩΓΙΑΣ  
ΚΑΙ ΔΙΑΣΚΕΔΑΣΗΣ

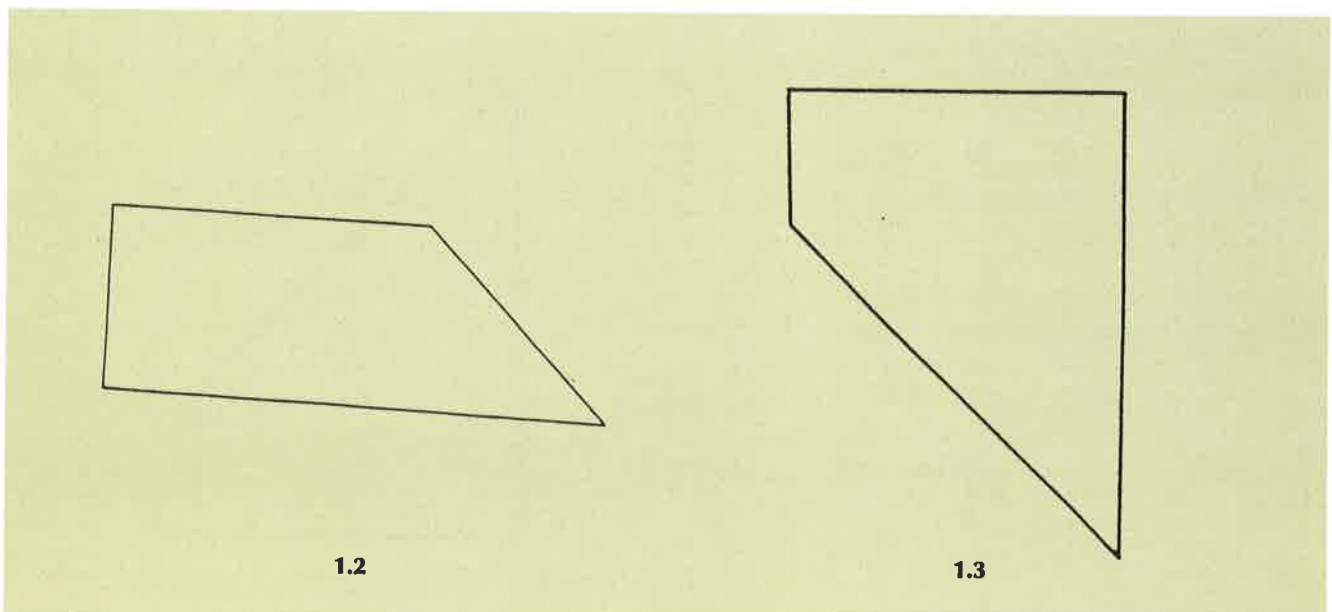
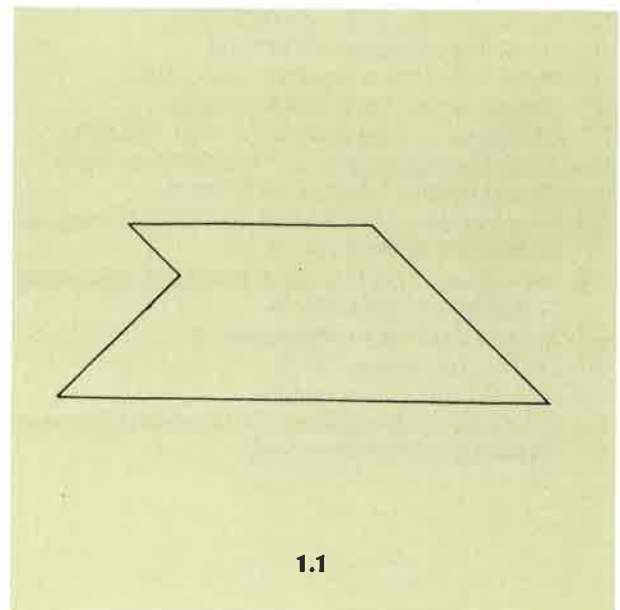

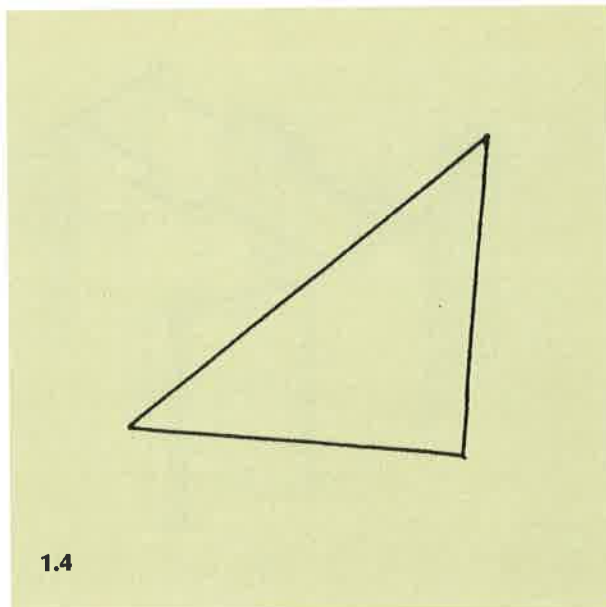

1.4

- (21) Αρ. Αίτησης Σχ. ή Υπ.: 20000600321  
(15) Ημερ. Καταχώρησης: 05/12/2000  
(17) Ημερ. Λήξης 1ης πενταετίας: 05/12/2005  
(71) Καταθέτης(ες): ΑΛΤΕΧΝ Ε.Π.Ε. ΣΠΥΡΟΣ ΤΣΙΑΡΑΣ  
Λεωφόρος Αθηνών 36, ΑΛΙΑΡΤΟΣ, ΒΟΙΩΤΙΑ, 320 01, ΕΛΛΑΣ  
(30) Συμβ. Προτεραιότητα(ες): -  
(72) Δημιουργός(οι): ΤΣΙΑΡΑΣ ΧΡΗΣΤΟΥ ΣΠΥΡΟΣ  
(74) Πληρεξούσιος: -  
(74) Αντίκλητος: -  
(28) Αριθμός Σχεδίων/Υποδειγμάτων: 26  
(51) Διεθνής Ταξινόμηση: 25-01  
(54) Προσδιορισμός αντικειμένου:  
ΑΝΟΙΓΟΜΕΝΟ ΣΥΣΤΗΜΑ ΑΛΟΥΜΙΝΙΟΥ

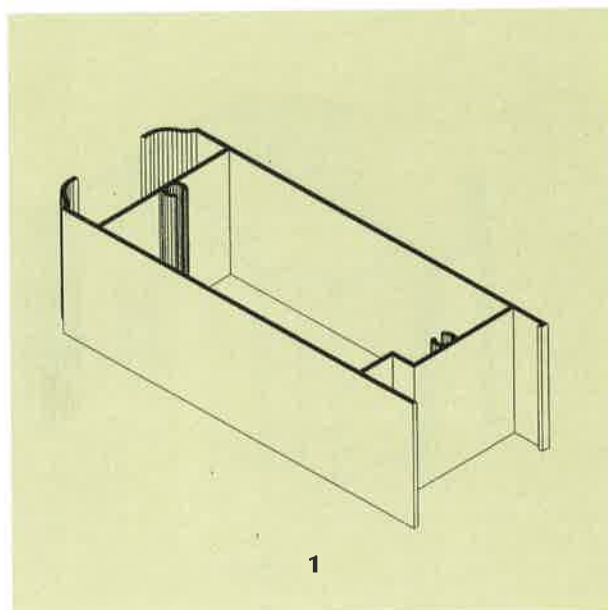

1

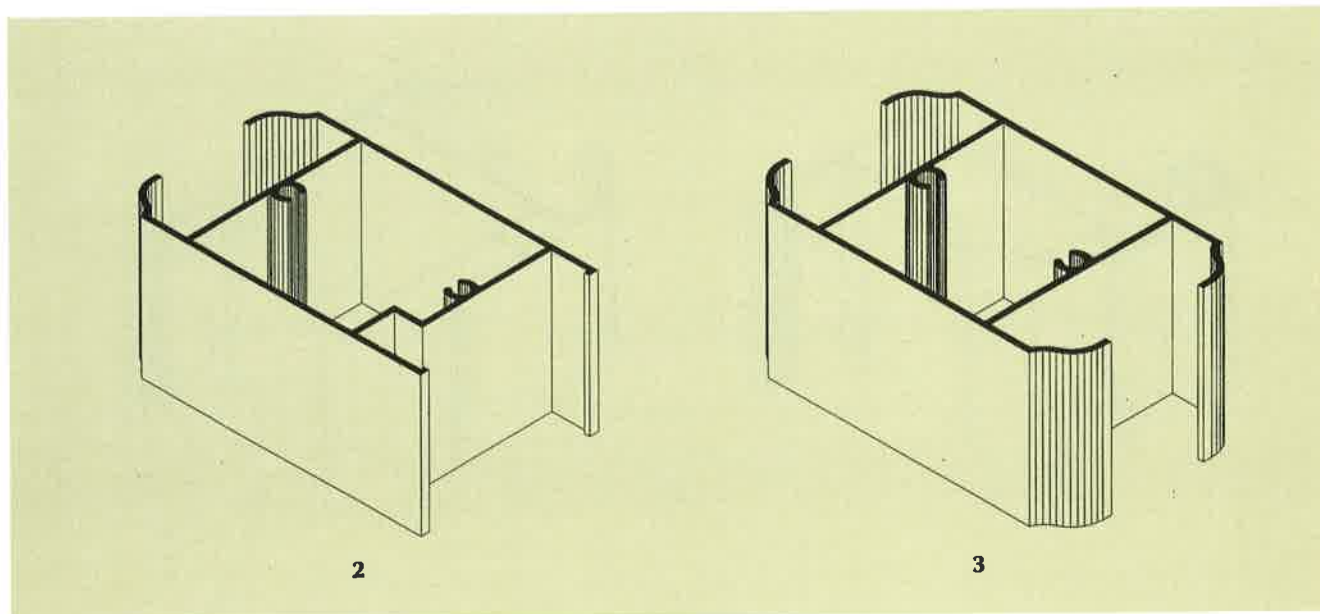

2

3

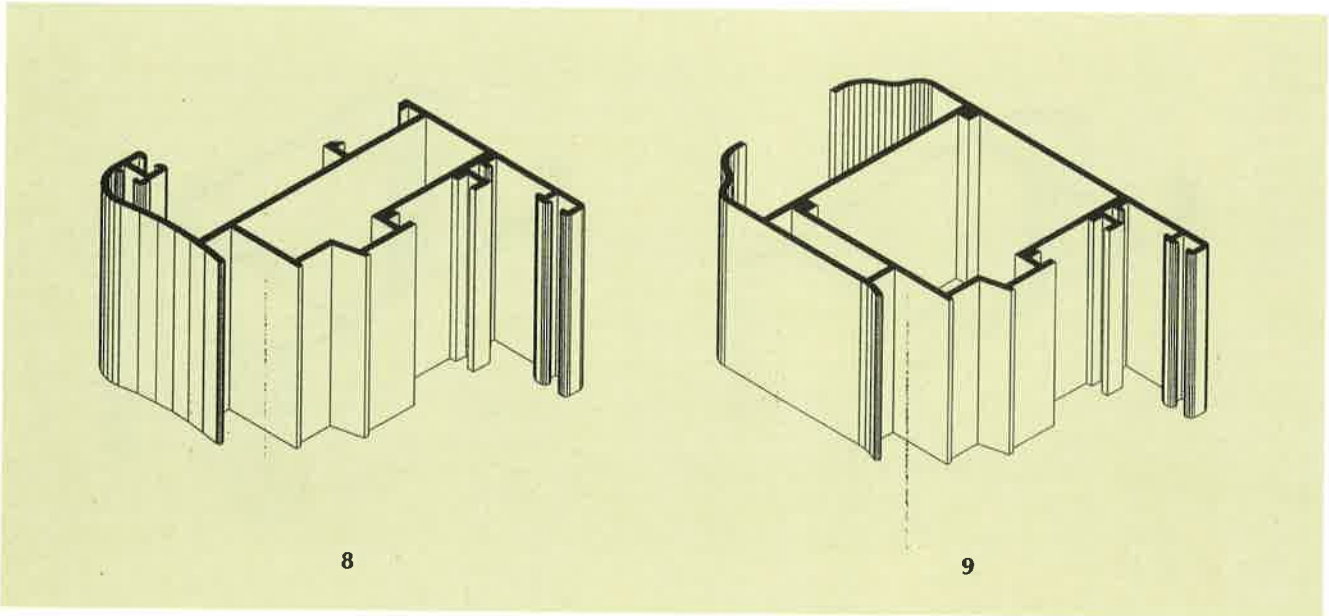
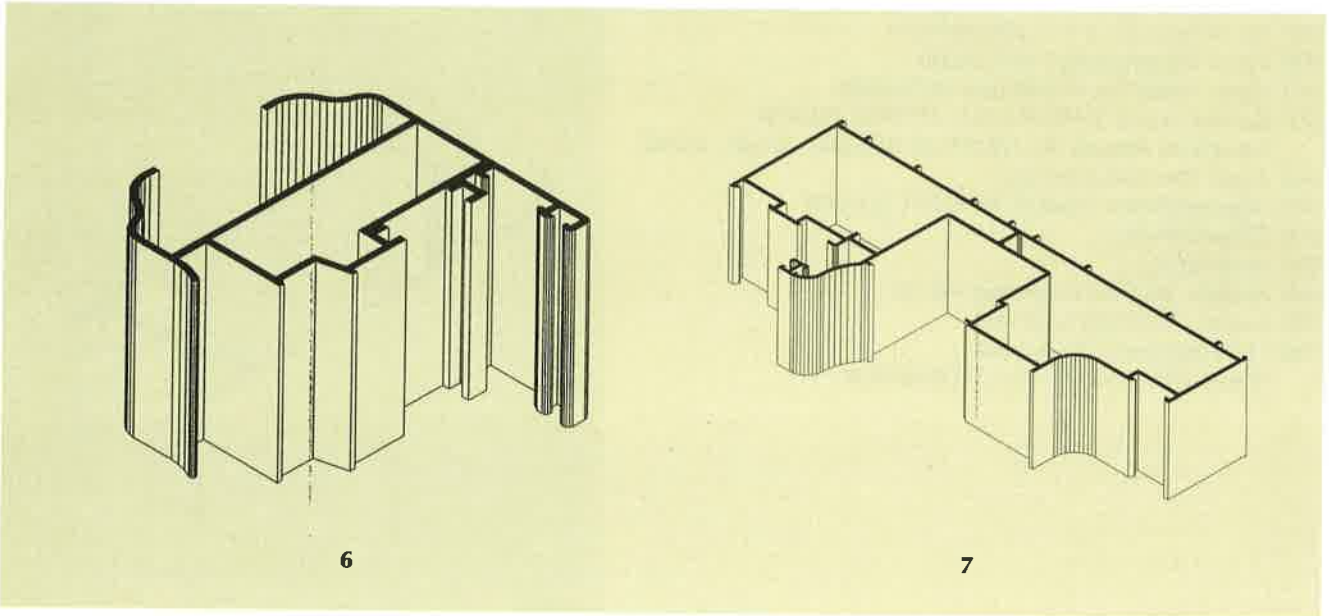
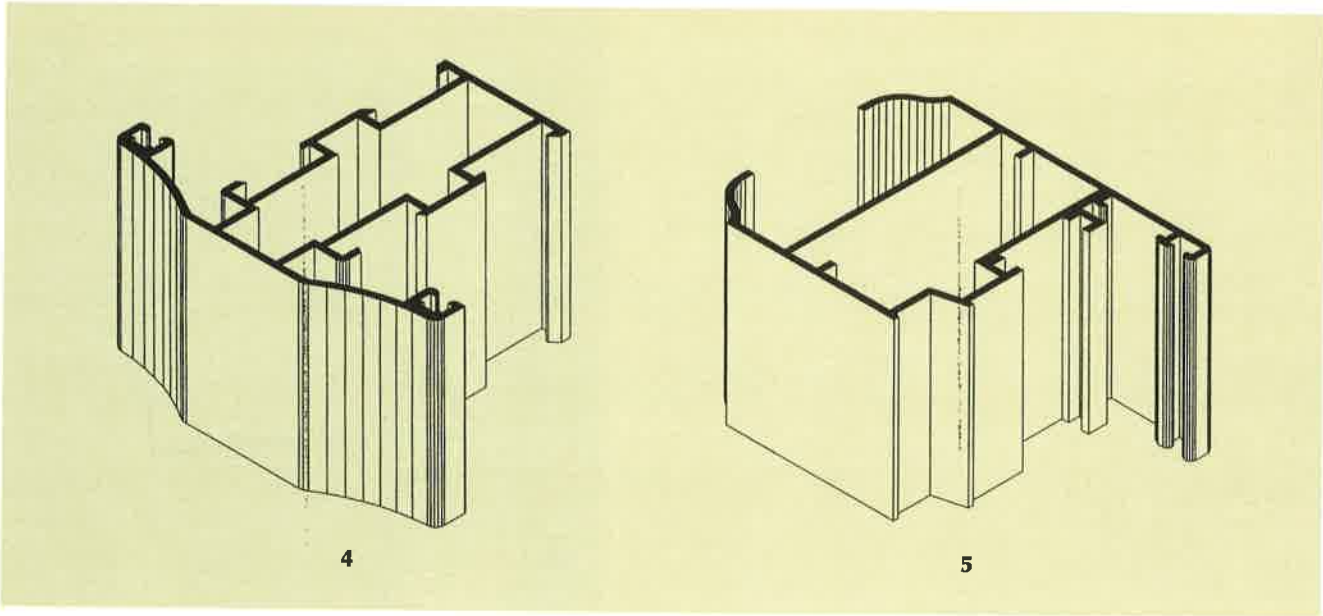



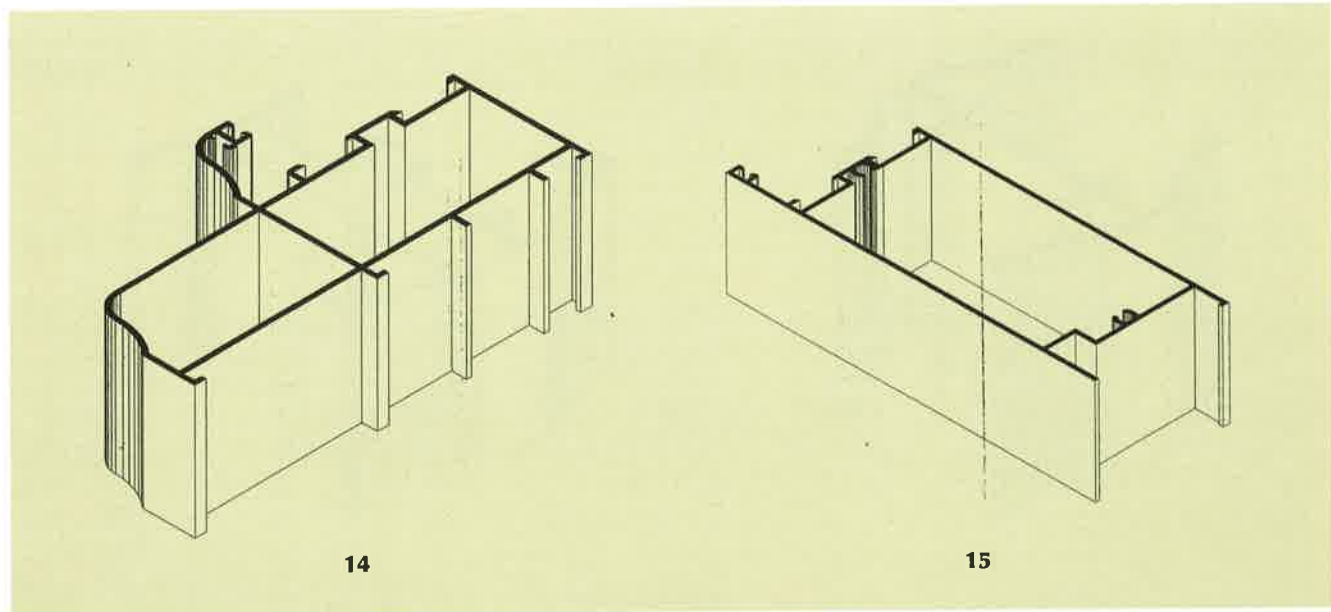
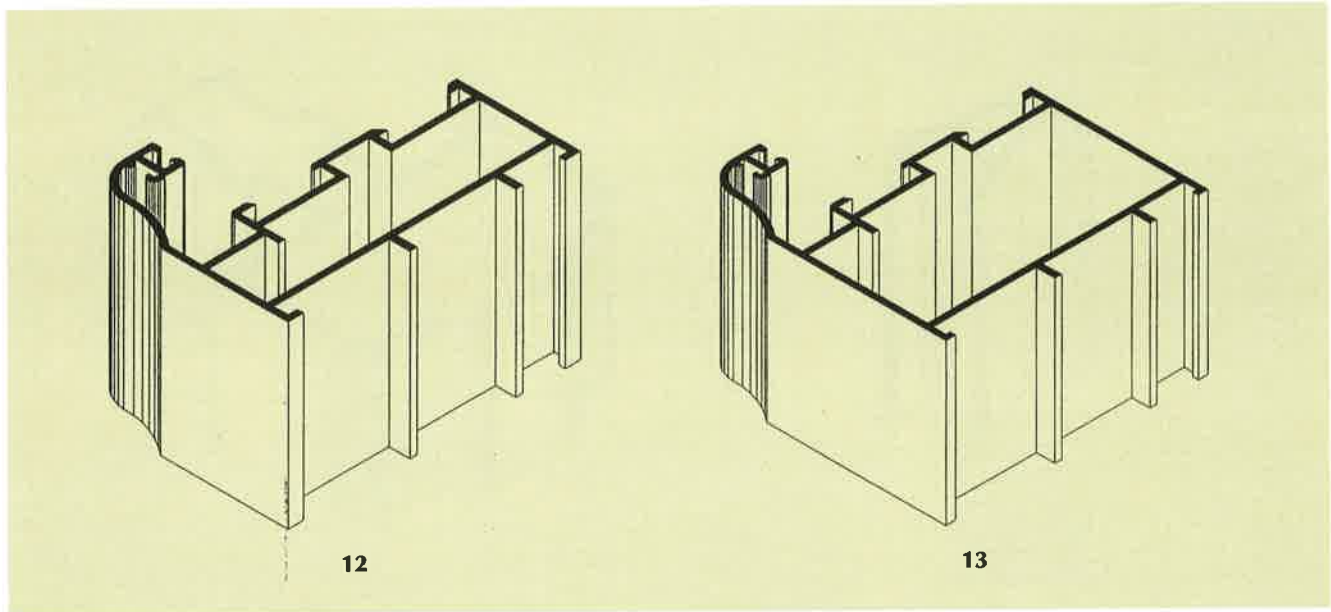
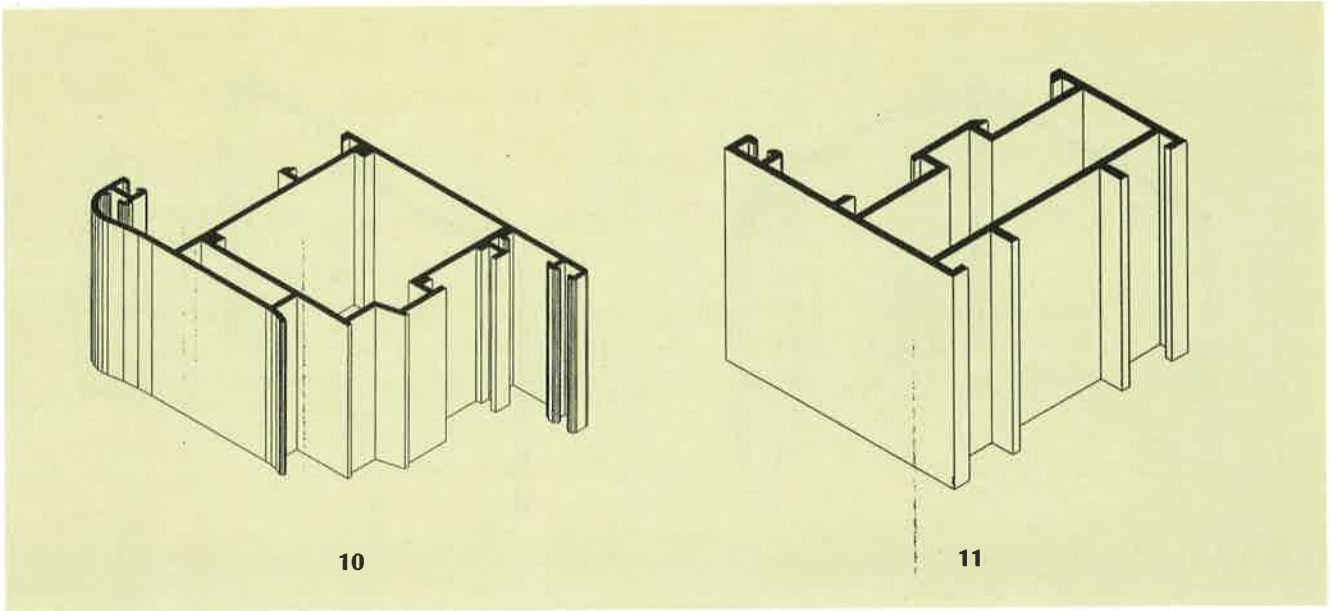

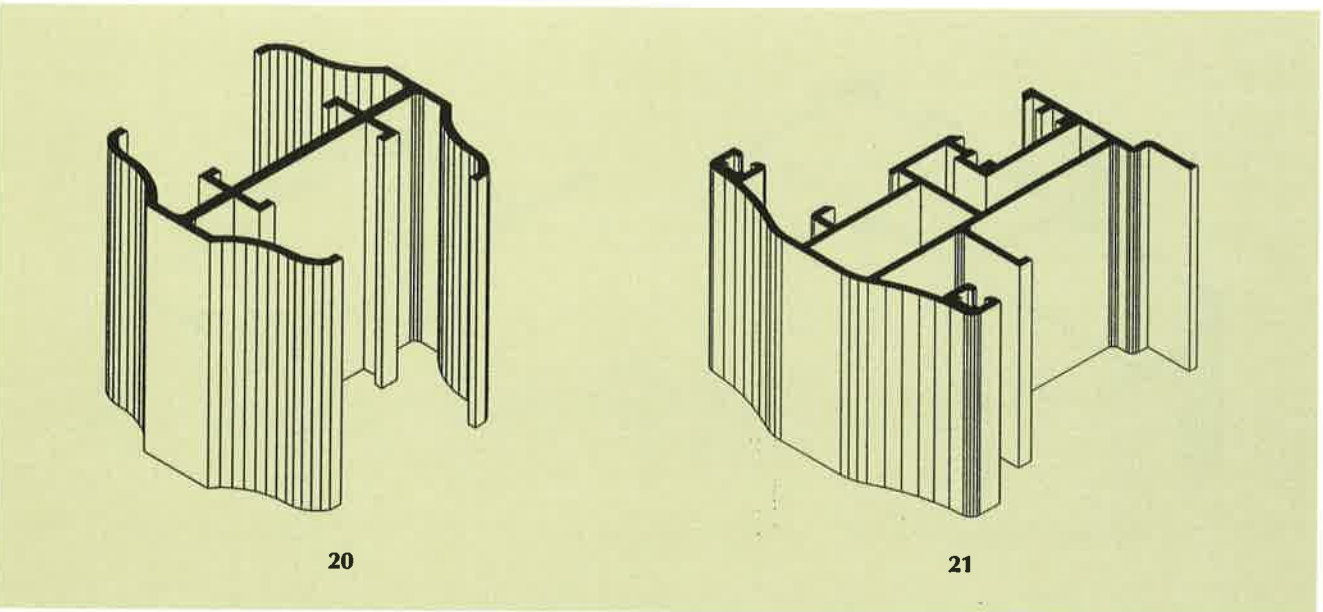
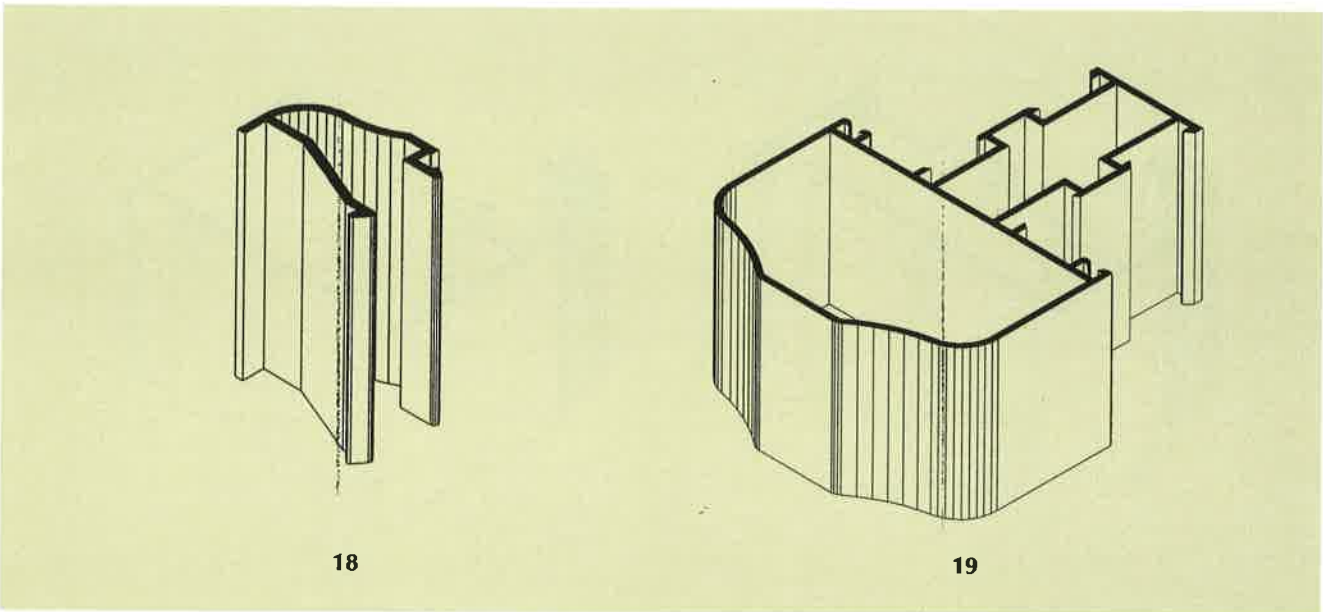
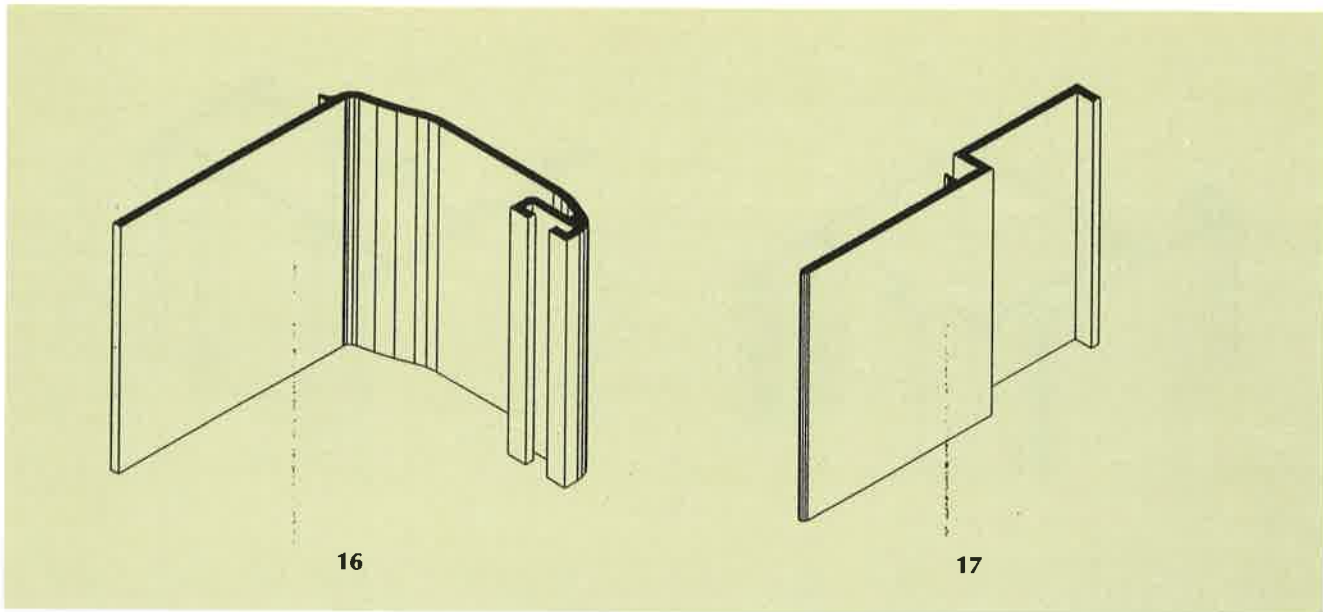



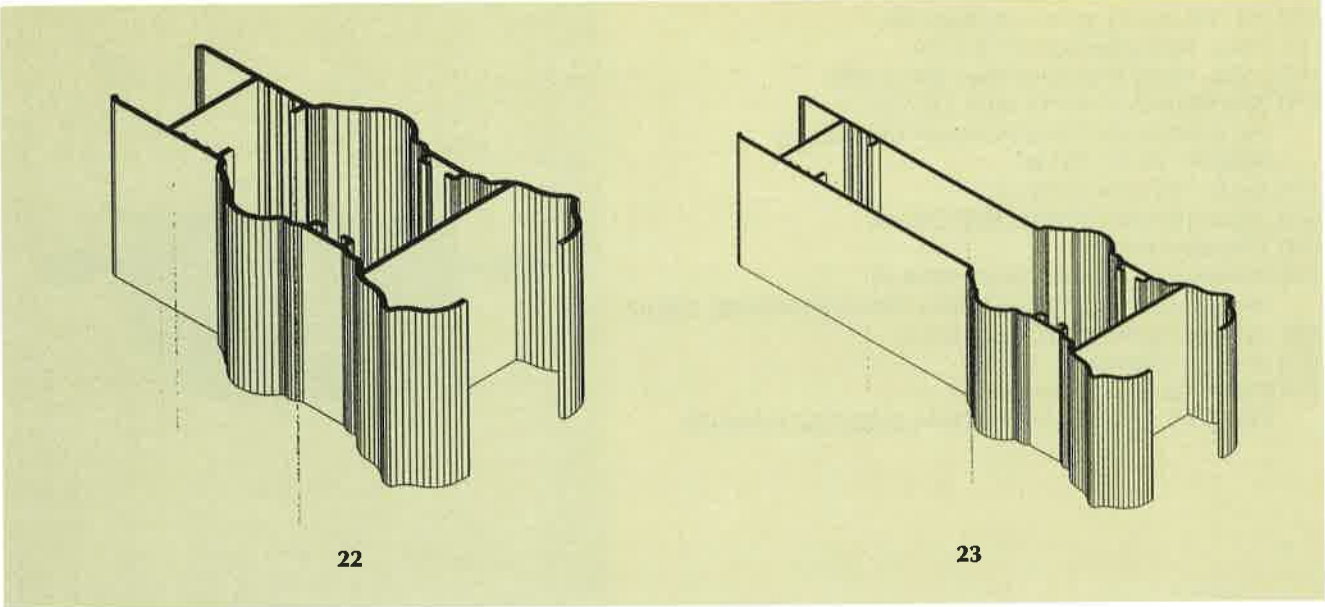

22

23

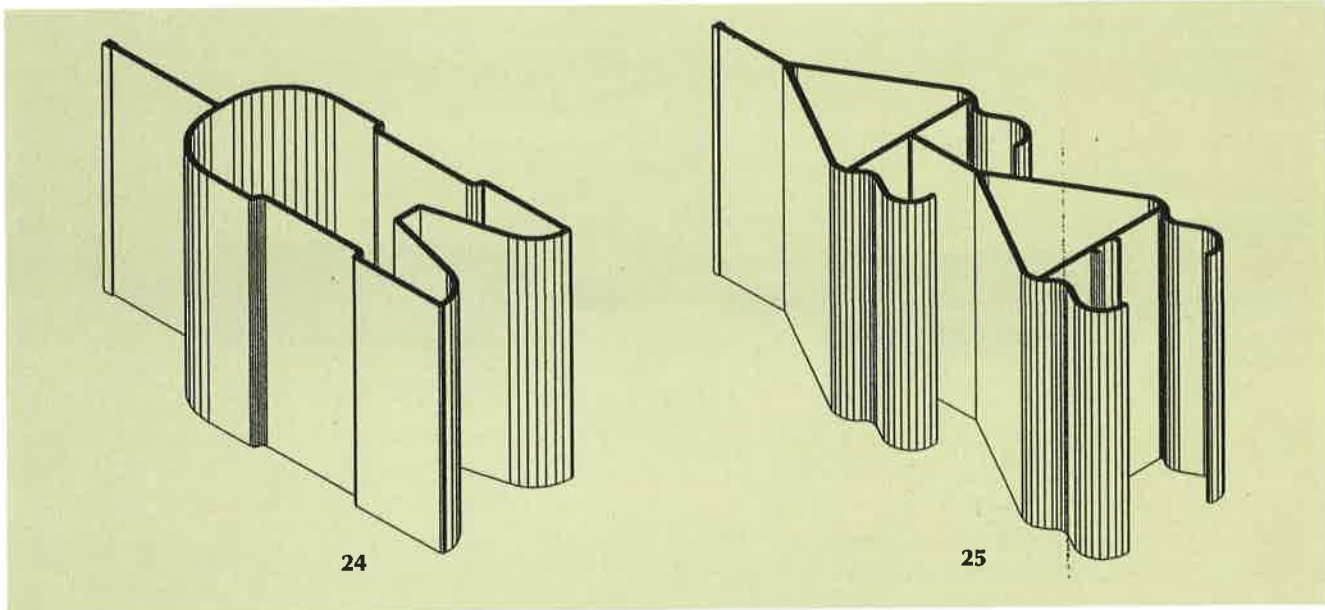

24

25

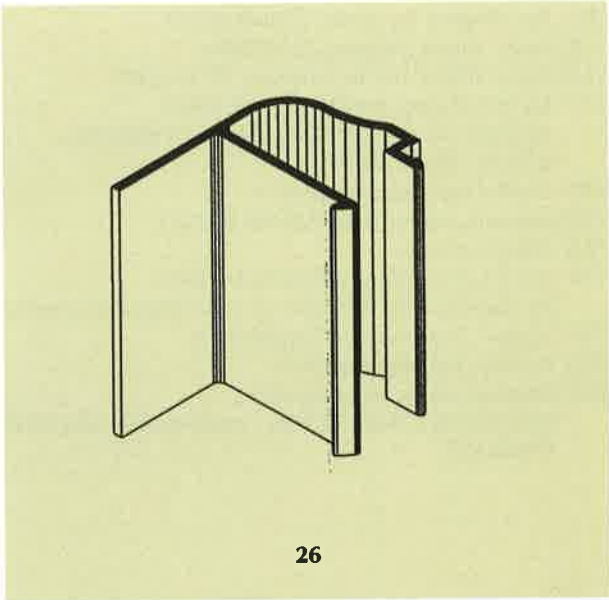

26

- (21) Αρ. Αίτησης Σχ. ή Υπ.: 20000600322  
 (15) Ημερ. Καταχώρησης: 05/12/2000  
 (17) Ημερ. Λήξης 1ης πενταετίας: 05/12/2005  
 (71) Καταθέτης(ες): ΜΑΥΡΕΔΑΚΗ ΣΤΕΛΛΑ  
 Αγ. Ιωάννου 99, ΣΤΑΛΙΔΑ, ΜΑΛΙΑ ΗΡΑΚΛΕΙΟΥ,  
 ΚΡΗΤΗ, 700 07, ΕΛΛΑΣ  
 (30) Συμβ. Προτεραιότητα(ες): –  
 (72) Δημιουργός(οι): ΜΑΥΡΕΔΑΚΗ ΣΤΕΛΛΑ  
 (74) Πληρεξούσιος: –  
 (74) Αντίκλητος: ΔΙΑΜΑΝΤΑΚΗΣ ΜΙΧΑΗΛ  
 Αγ. Ιωάννου 99, ΣΤΑΛΙΔΑ ΜΑΛΙΑ ΗΡΑΚΛΕΙΟ ΚΡΗΤΗΣ 700 07  
 (28) Αριθμός Σχεδίων/Υποδειγμάτων: 3  
 (51) Διεθνής Ταξινόμηση: 19-02  
 (54) Προσδιορισμός αντικειμένου:  
 ΠΛΑΣΤΗΣ ΖΥΜΗΣ - ΜΙΝΙΑΤΟΥΡΑ ΑΞΕΣΟΥΡΑ ΓΡΑΦΕΙΟΥ

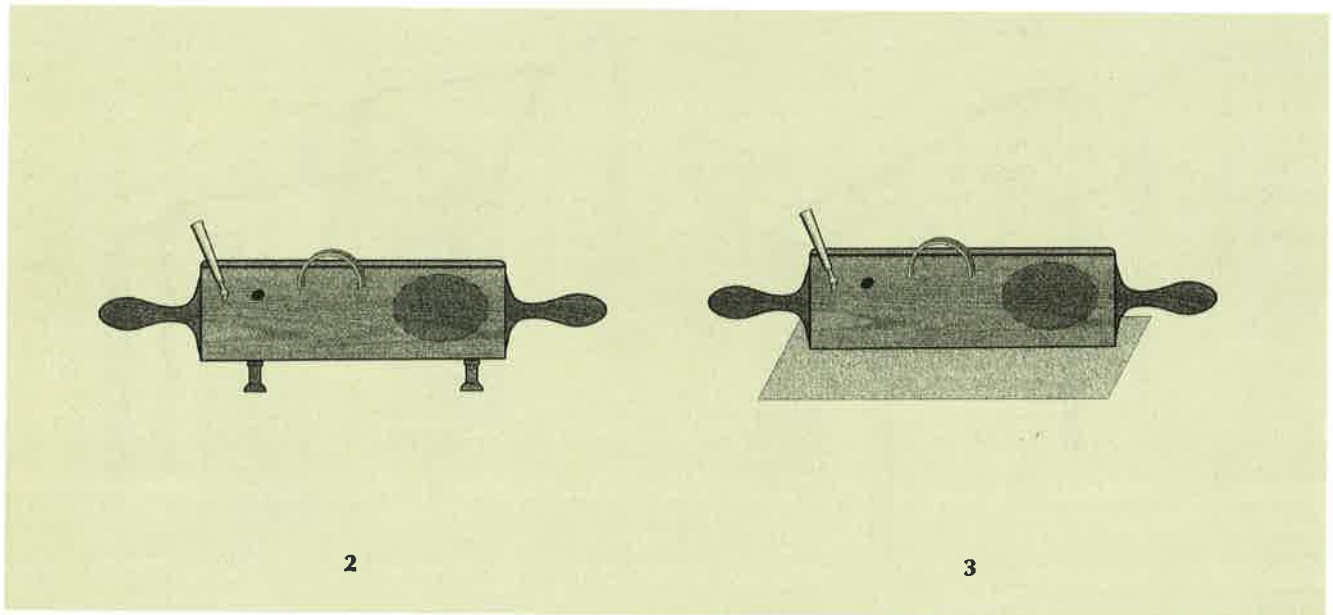
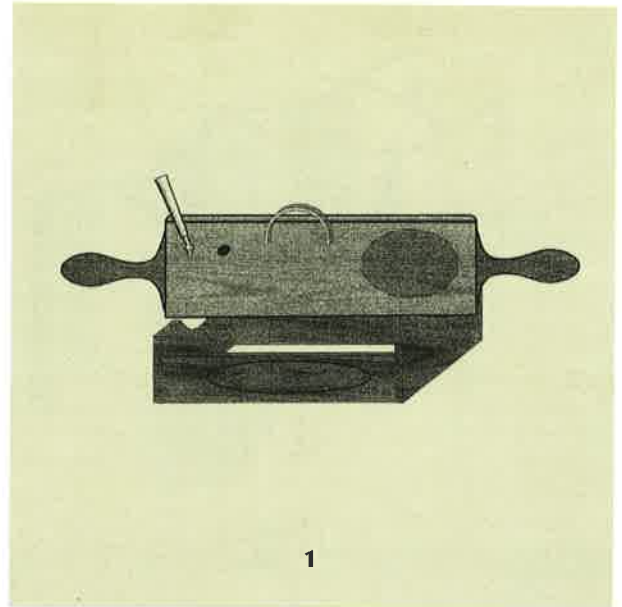

- (21) Αρ. Αίτησης Σχ. ή Υπ.: 20000600323  
 (15) Ημερ. Καταχώρησης: 05/12/2000  
 (17) Ημερ. Λήξης 1ης πενταετίας: 05/12/2005  
 (71) Καταθέτης(ες): ΜΑΥΡΕΔΑΚΗ ΣΤΕΛΛΑ  
 Αγ. Ιωάννου 99, ΣΤΑΛΙΔΑ, ΜΑΛΙΑ ΗΡΑΚΛΕΙΟΥ,  
 ΚΡΗΤΗ, 700 07, ΕΛΛΑΣ  
 (30) Συμβ. Προτεραιότητα(ες): –  
 (72) Δημιουργός(οι): ΜΑΥΡΕΔΑΚΗ ΣΤΕΛΛΑ  
 (74) Πληρεξούσιος: –  
 (74) Αντίκλητος: ΔΙΑΜΑΝΤΑΚΗΣ ΜΙΧΑΗΛ  
 Αγ. Ιωάννου 99, ΣΤΑΛΙΔΑ ΜΑΛΙΑ ΗΡΑΚΛΕΙΟ ΚΡΗΤΗΣ 700 07  
 (28) Αριθμός Σχεδίων/Υποδειγμάτων: 3  
 (51) Διεθνής Ταξινόμηση: 19-02  
 (54) Προσδιορισμός αντικειμένου:  
 ΚΟΥΤΣΟΥΡΟ ΤΟΥ ΧΑΣΑΠΗ - ΜΙΝΙΑΤΟΥΡΑ ΑΞΕΣΟΥΡΑ  
 ΓΡΑΦΕΙΟΥ

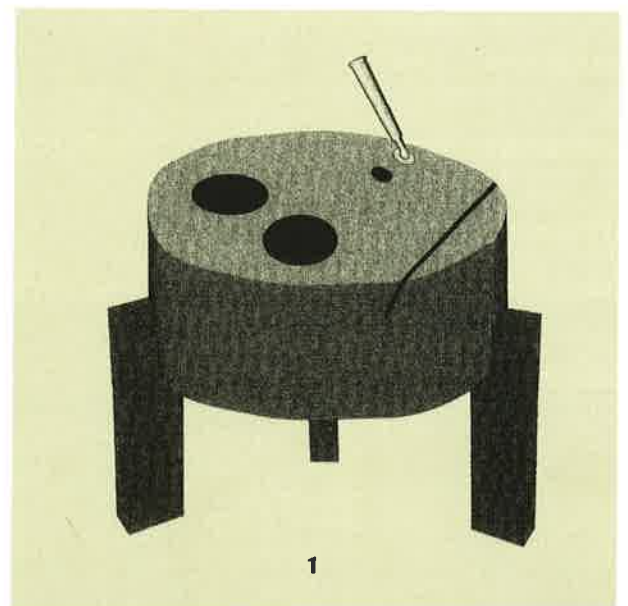

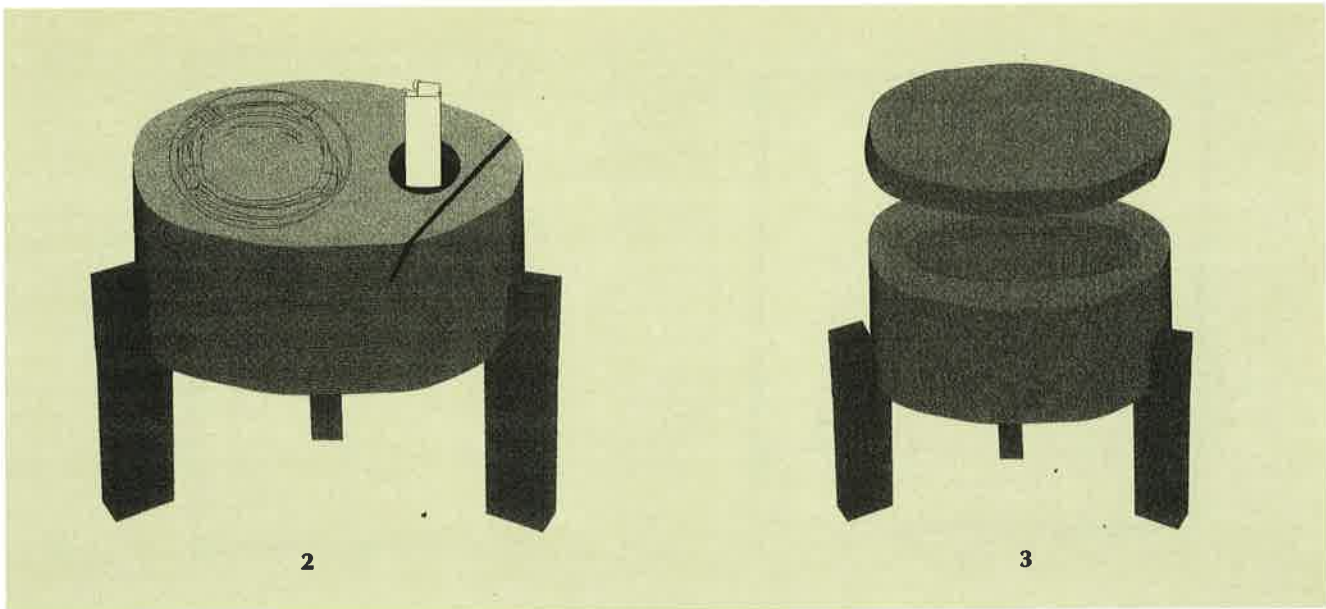

2

3

- (21) Αρ. Αίτησης Σχ. ή Υπ.: 20000600324  
 (15) Ημερ. Καταχώρησης: 07/12/2000  
 (17) Ημερ. Λήξης 1ης πενταετίας: 07/12/2005  
 (71) Καταθέτης(ες): S.C. JOHNSON & SON, INC.  
 1525 Howe Street, RACINE, WISCONSIN, 53403, USA  
 (30) Συμβ. Προτεραιότητα(ες): 29-125845/30-06-00/US  
 (72) Δημιουργός(οι): 1. LINDER ALAN JOHN  
 2. THOMPSON CHAD AARON  
 (74) Πληρεξούσιος: ΒΟΖΕΜΠΕΡΓ-ΒΡΕΤΟΥ ΙΛΕΑΝΑ, Δικηγόρος  
 Αιγιάλειας 30 ΠΑΡΑΔΕΙΣΟΣ ΑΜΑΡΟΥΣΙΟΥ 151 25  
 (74) Αντίκλητος: ΒΟΖΕΜΠΕΡΓ-ΒΡΕΤΟΥ ΙΛΕΑΝΑ, Δικηγόρος  
 Αιγιάλειας 30 ΠΑΡΑΔΕΙΣΟΣ ΑΜΑΡΟΥΣΙΟΥ 151 25  
 (28) Αριθμός Σχεδίων/Υποδειγμάτων: 2  
 (51) Διεθνής Ταξινόμηση: 20-02  
 (54) Προσδιορισμός αντικειμένου:  
 ΚΥΤΙΟΝ ΕΠΙΔΕΙΞΗΣ

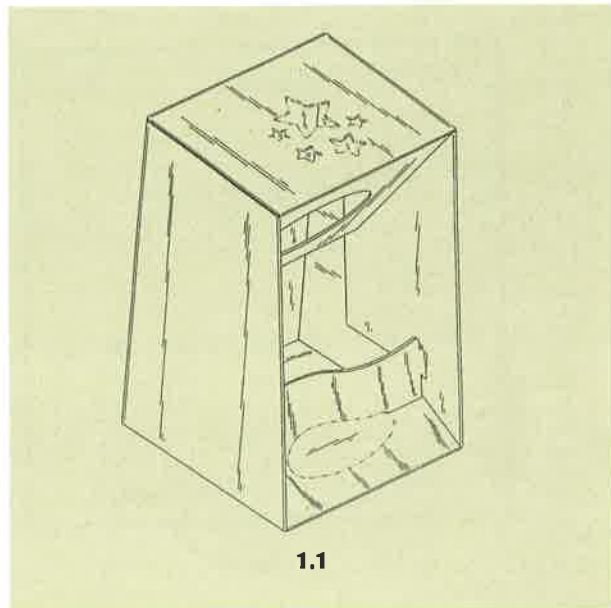

1.1

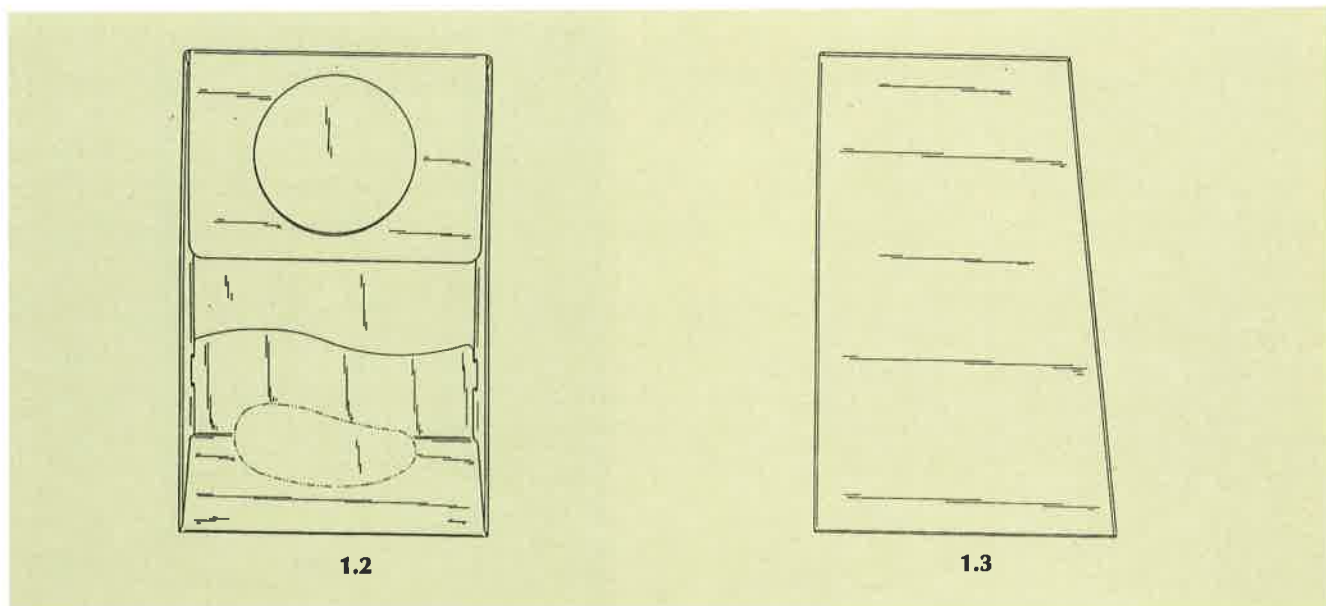

1.2

1.3

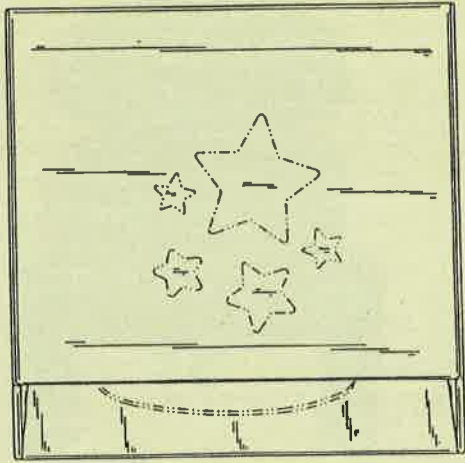

1.4

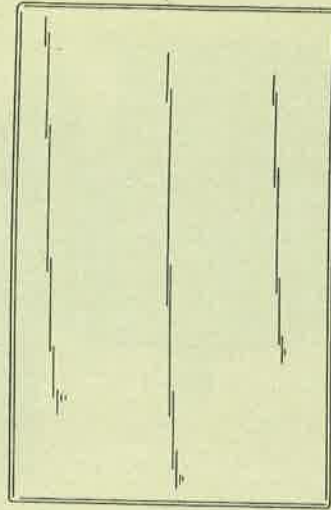

1.5

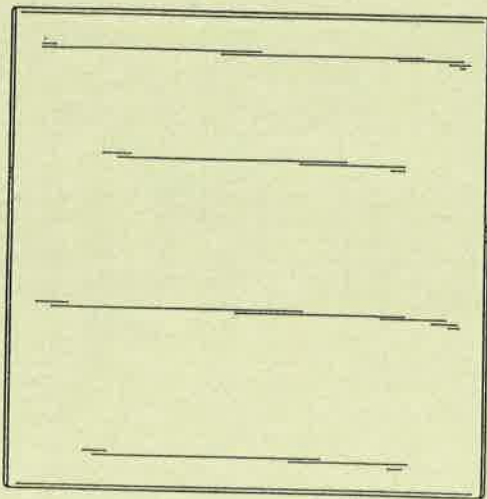

1.6

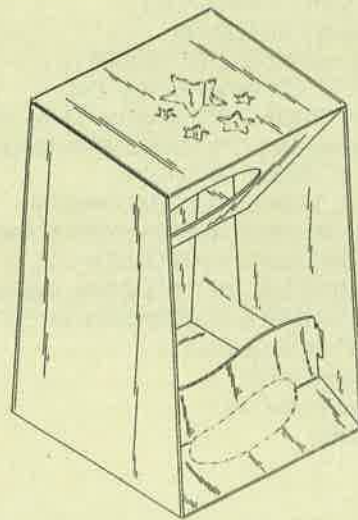

2.1

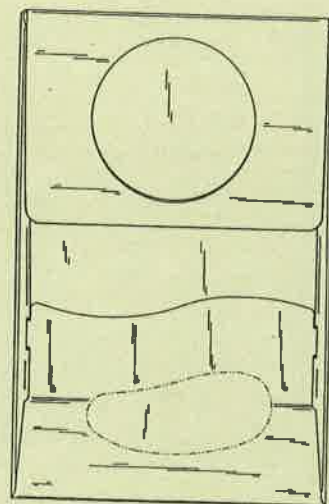

2.2



- (21) Αρ. Αίτησης Σχ. ή Υπ.: 20000600325  
(15) Ημερ. Καταχώρησης: 07/12/2000  
(17) Ημερ. Λήξης 1ης πενταετίας: 07/12/2005  
(71) Καταθέτης(ες): CENTER FOR DESIGN RESEARCH  
AND DEVELOPMENT N.V.  
Castorweg 22-24, CURACAO, NETHERLANDS ANTILLES  
(30) Συμβ. Προτεραιότητα(ες): 29-124594/07-06-00/US  
(72) Δημιουργός(οι): AMBASZ EMILIO  
(74) Πληρεξούσιος: ΒΟΖΕΜΠΕΡΓ-ΒΡΕΤΟΥ ΙΛΕΑΝΑ, Δικηγόρος  
Αιγιαλείας 30 ΠΑΡΑΔΕΙΣΟΣ ΑΜΑΡΟΥΣΙΟΥ 151 25  
(74) Αντίκλητος: ΒΟΖΕΜΠΕΡΓ-ΒΡΕΤΟΥ ΙΛΕΑΝΑ, Δικηγόρος  
Αιγιαλείας 30 ΠΑΡΑΔΕΙΣΟΣ ΑΜΑΡΟΥΣΙΟΥ 151 25  
(28) Αριθμός Σχεδίων/Υποδειγμάτων: 2  
(51) Διεθνής Ταξινόμηση: 06-01  
(54) Προσδιορισμός αντικειμένου:  
ΚΑΡΕΚΛΑ

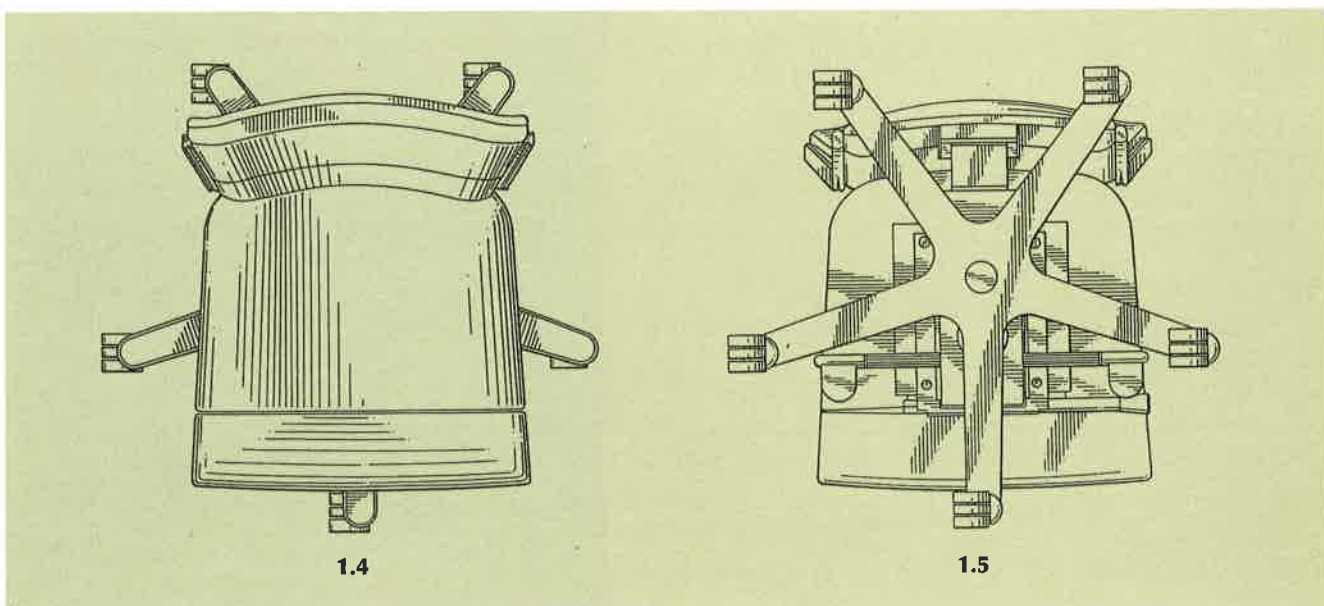
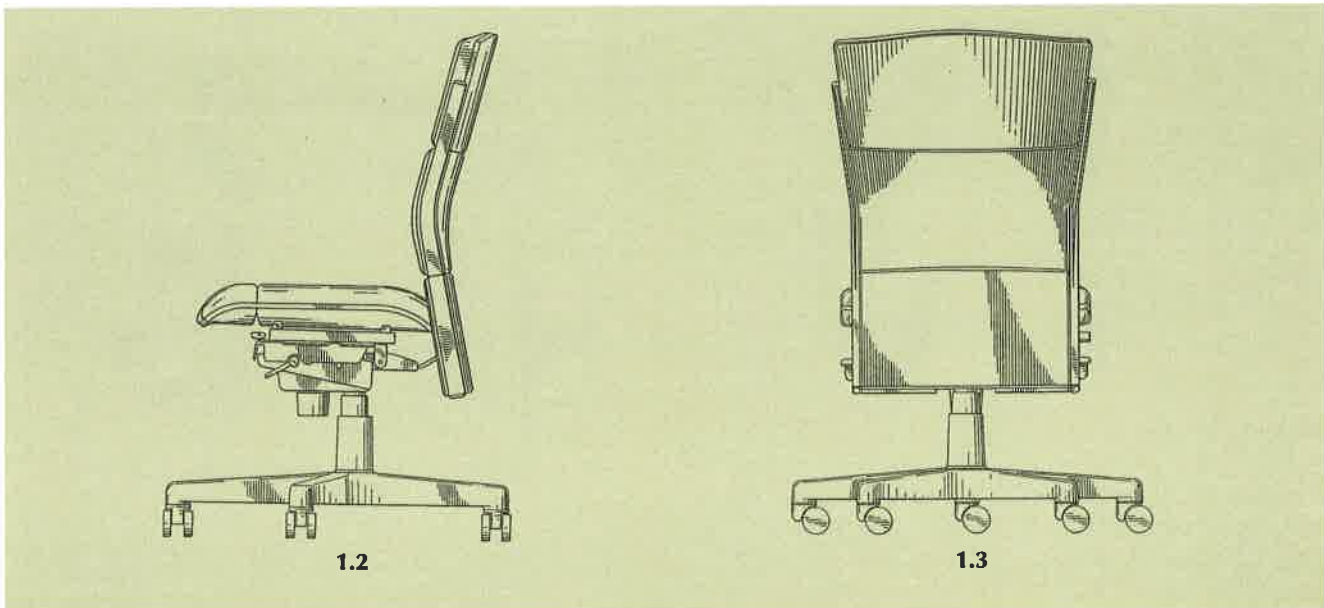
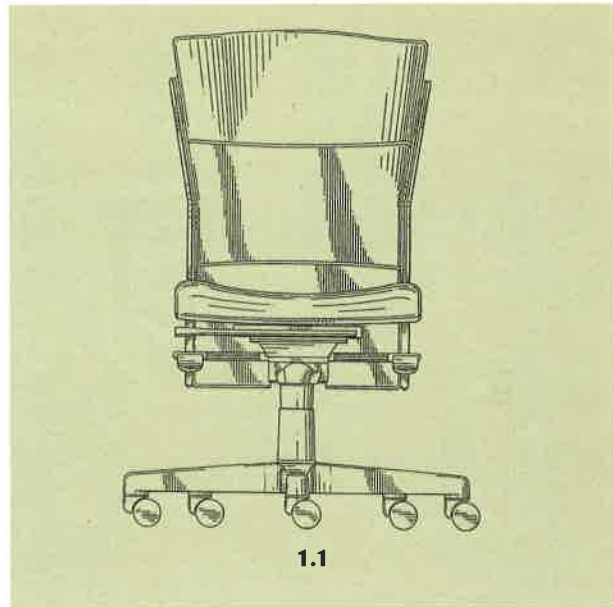

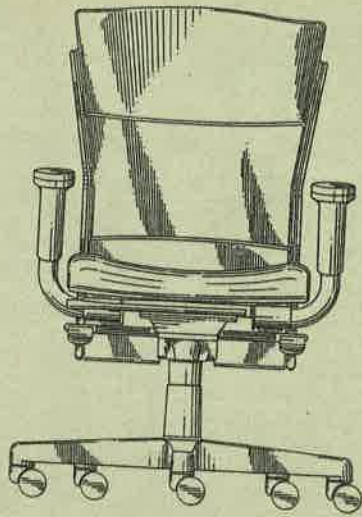

2.1

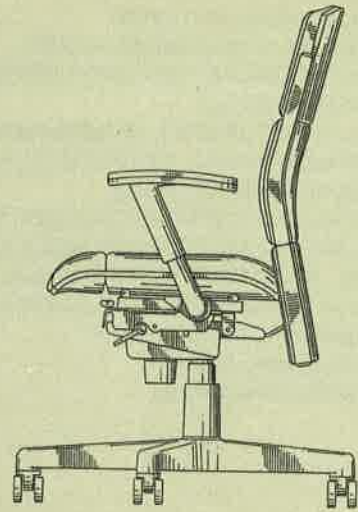

2.2

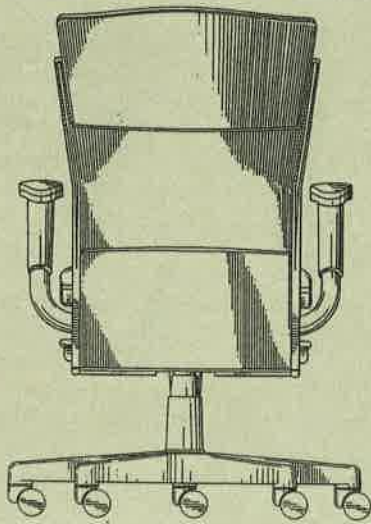

2.3

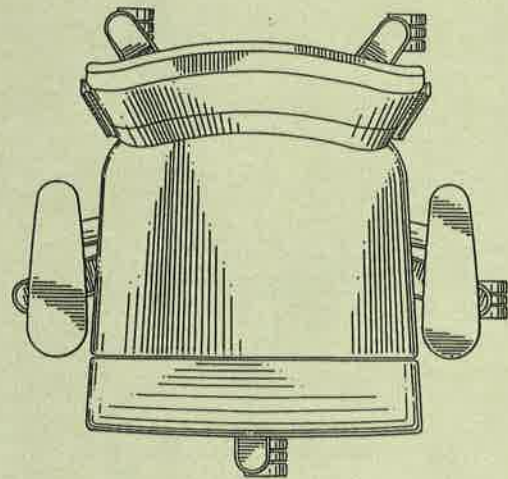

2.4

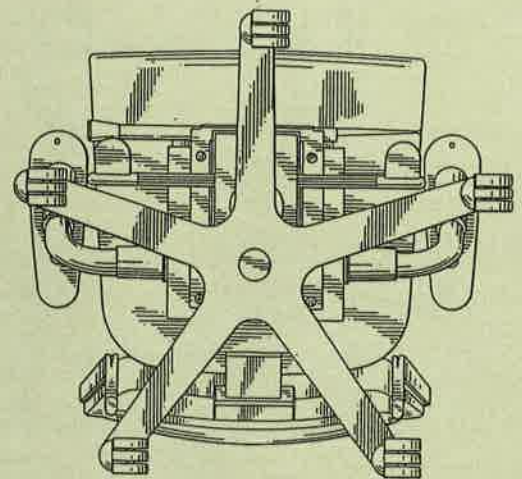

2.5

(21) Αρ. Αίτησης Σχ. ή Υπ.: 20000600326  
(15) Ημερ. Καταχώρησης: 11/12/2000  
(17) Ημερ. Λήξης 1ης πενταετίας: 11/12/2005  
(71) Καταθέτης(ες): 1. ΜΠΡΕΤΟΝ Ε.Π.Ε.  
Σπερχειάδος 5 και Ιτέας, ΠΕΡΙΣΤΕΡΙ,  
ΑΘΗΝΑ, 121 33, ΕΛΛΑΣ  
2. PRAIA ARTICLES TEXTILS S.A.  
Pasaje Corominas S/N, CENTELLES (BARCELONA),  
08540, SPAIN

(30) Συμβ. Προτεραιότητα(ες): –  
(72) Δημιουργός(οι): D'AUSSY DOMINIQUE JOLY  
(74) Πληρεξούσιος: ΠΑΠΑΧΑΡΑΛΑΜΠΟΥΣ ΑΙΚΑΤΕΡΙΝΗ, Δικηγόρος  
Αναλήψεως 23 ΒΡΙΑΗΣΣΙΑ 152 35  
(74) Αντίκλητος: ΠΑΠΑΧΑΡΑΛΑΜΠΟΥΣ ΚΩΣΤΑΣ,  
Αναλήψεως 23 ΒΡΙΑΗΣΣΙΑ 152 35  
(28) Αριθμός Σχεδίων/Υποδειγμάτων: 9  
(51) Διεθνής Ταξινόμηση: 05-05  
(54) Προσδιορισμός αντικειμένου:  
ΥΦΑΣΜΑ ΜΕ ΜΟΡΦΕΣ ΖΩΩΝ ΟΠΩΣ ΑΡΚΟΥΔΑΚΙΑ,  
ΛΑΓΟΥΔΑΚΙΑ ΚΛΠ. ΠΟΥ ΦΟΡΟΥΝ ΡΟΥΧΑ ΚΑΙ ΠΑΙΖΟΥΝ  
ΔΙΑΦΟΡΑ ΠΑΙΧΝΙΔΙΑ

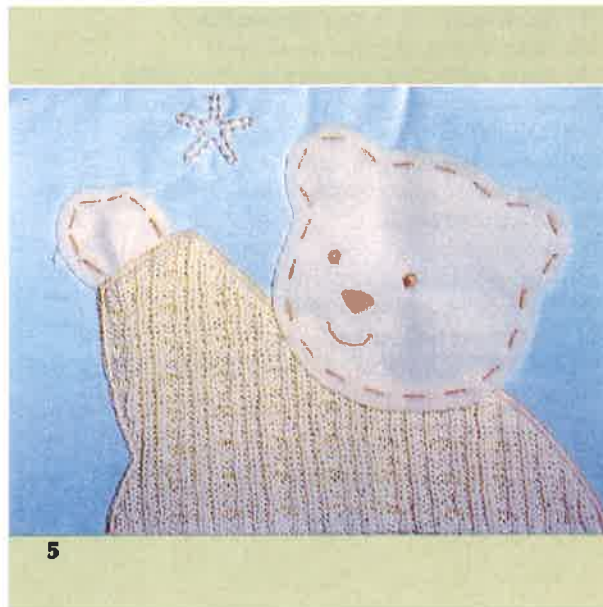
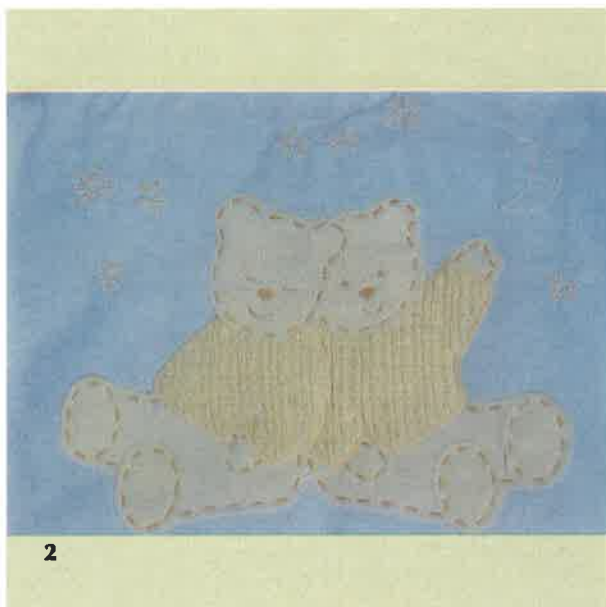
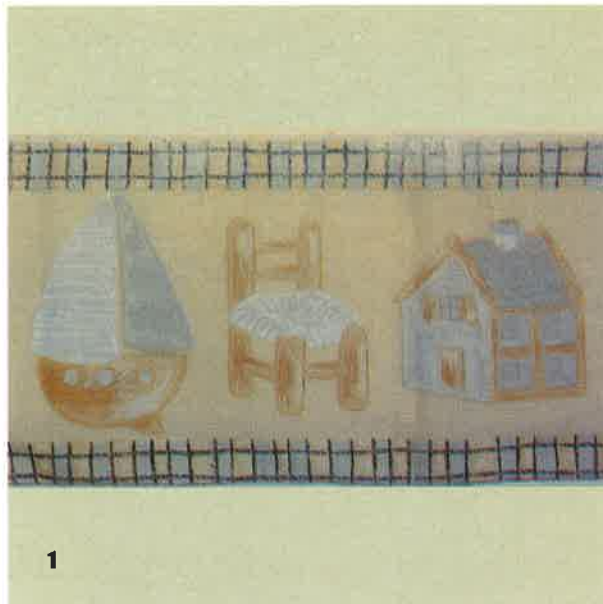





6



7



8



9

- (21) Αρ. Αίτησης Σχ. ή Υπ.: 20000600327  
 (15) Ημερ. Καταχώρησης: 11/12/2000  
 (17) Ημερ. Λήξης 1ης πενταετίας: 11/12/2005  
 (71) Καταθέτης(ες): ΜΟΣΧΟΠΟΥΛΟΣ ΚΩΝ/ΝΟΣ  
 ΠΑΛΑΙΟΧΩΡΙ, ΧΑΛΚΙΔΙΚΗ, 630 74, ΕΛΛΑΣ  
 (30) Συμβ. Προτεραιότητα(ες): -  
 (72) Δημιουργός(οι): ΜΟΣΧΟΠΟΥΛΟΣ ΚΩΝ/ΝΟΣ  
 (74) Πληρεξούσιος: -  
 (74) Αντίκλητος: -  
 (28) Αριθμός Σχεδίων/Υποδειγμάτων: 1  
 (51) Διεθνής Ταξινόμηση: 15-06  
 (54) Προσδιορισμός αντικειμένου:  
 ΜΗΧΑΝΗ ΠΛΕΚΤΩΝ ΚΕΛΥΦΙΩΝ ΓΙΑ ΜΑΞΙΛΑΡΙΑ ΕΠΙΠΛΩΝ

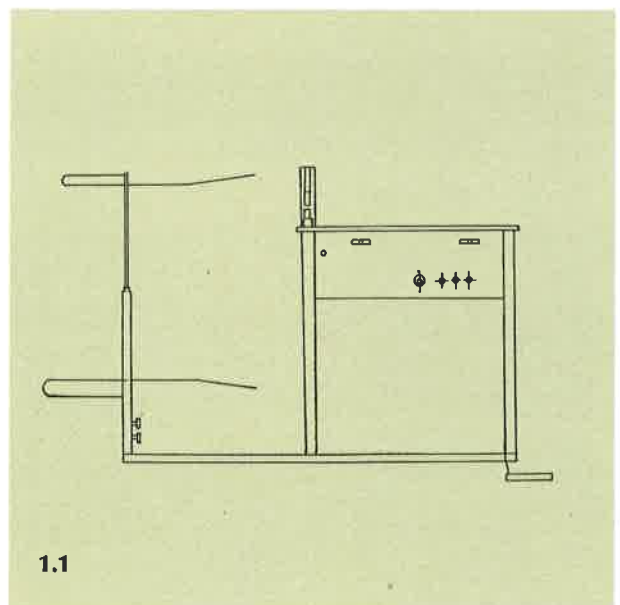

1.1



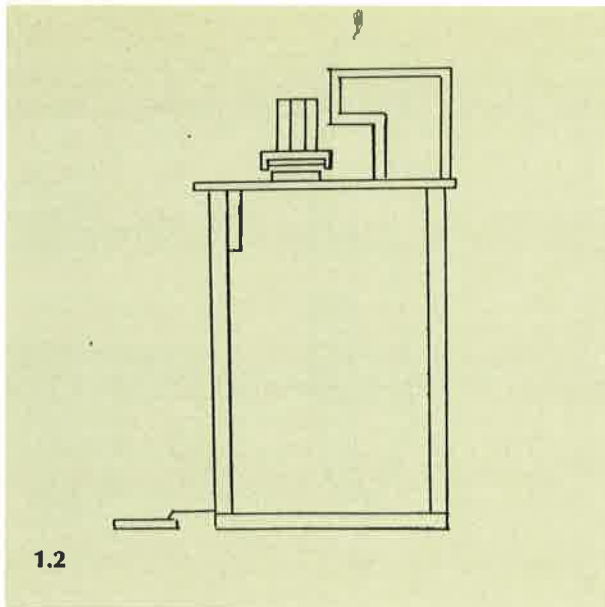

1.2

- (21) Αρ. Αίτησης Σχ. ή Υπ.: 20000600328  
 (15) Ημερ. Καταχώρησης: 15/12/2000  
 (17) Ημερ. Λήξης 1ης πενταετίας: 15/12/2005  
 (71) Καταθέτης(ες): VULCAN NORTHWEST INC.  
 110-110th Avenue, NE, Suite 550, BELLEVUE, WA,  
 98004-5862, USA  
 (30) Συμβ. Προτεραιότητα(ες): 29-124990/16-06-00/US  
 (72) Δημιουργός(οι): 1. COLLIN JANET  
 2. FITZSIMMONS ROBERT L. JR.  
 3. OAKLEY NICHOLAS WADDELL  
 4. SAPERSTEIN ERIC  
 5. TONGE DAVID  
 (74) Πληρεξούσιος: ΠΑΠΑΧΑΡΑΛΑΜΠΟΥΣ ΑΙΚΑΤΕΡΙΝΗ, Δικηγόρος  
 Αναλήψεως 23 ΒΡΙΛΗΣΣΙΑ 152 35  
 (74) Αντίκλητος: ΠΑΠΑΧΑΡΑΛΑΜΠΟΥΣ ΚΩΣΤΑΣ,  
 Αναλήψεως 23 ΒΡΙΛΗΣΣΙΑ 152 35  
 (28) Αριθμός Σχεδίων/Υποδειγμάτων: 1  
 (51) Διεθνής Ταξινόμηση: 14-03  
 (54) Προσδιορισμός αντικειμένου:  
 ΗΛΕΚΤΡΟΝΙΚΗ ΣΥΣΚΕΥΗ ΕΛΕΓΧΟΥ

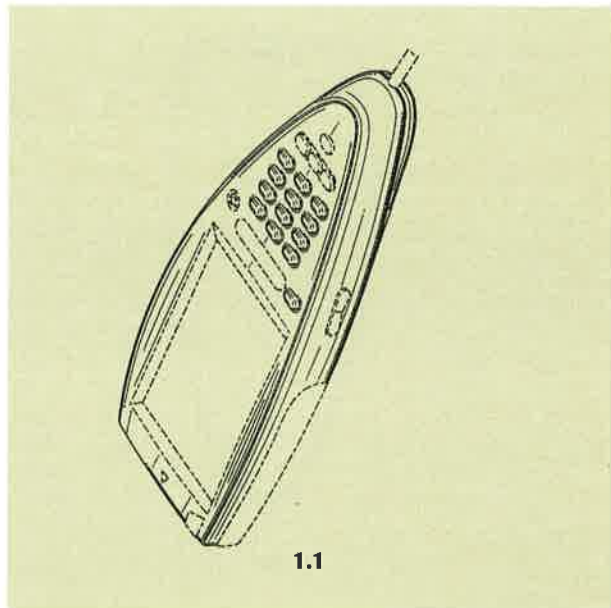

1.1

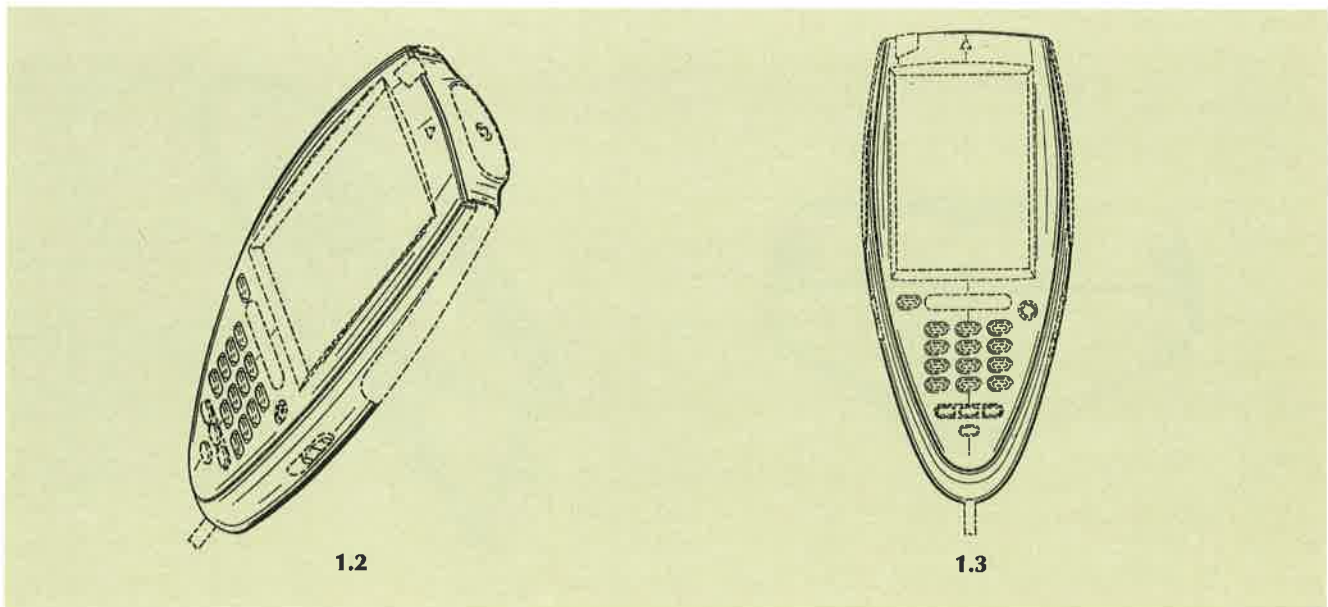

1.2

1.3

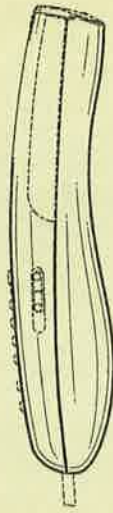

1.4

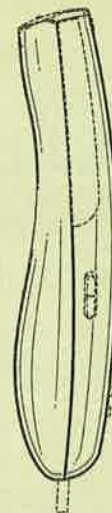

1.5

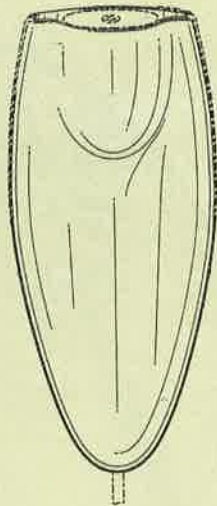

1.6

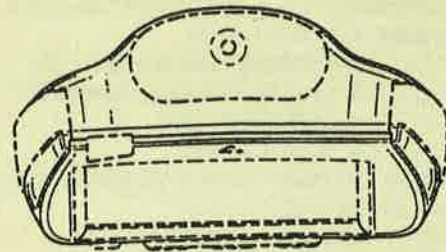

1.7

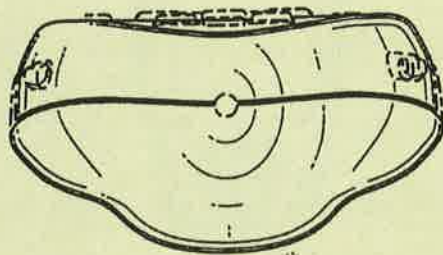

1.8

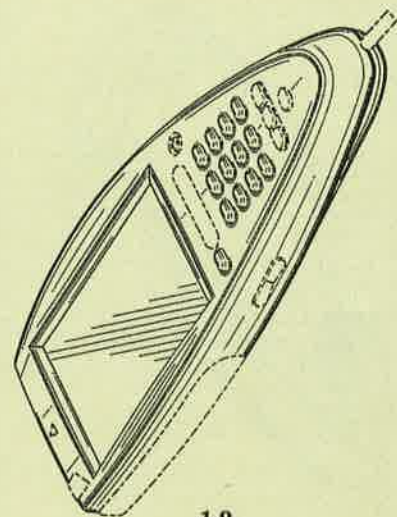

1.9

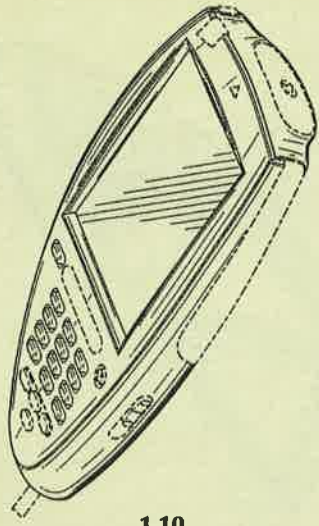

1.10

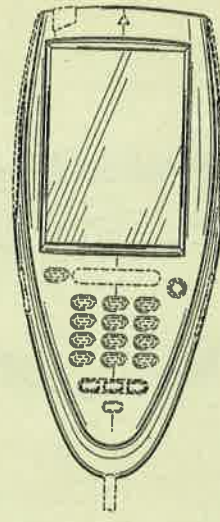

1.11



1.12

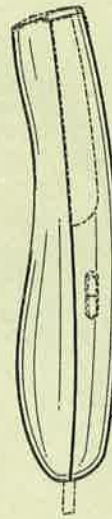

1.13

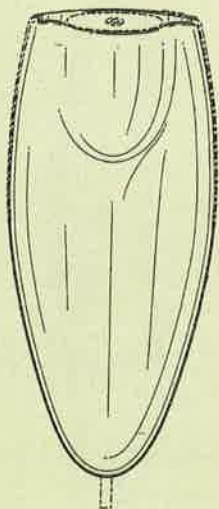

1.14

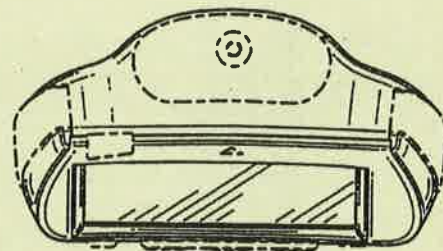

1.15

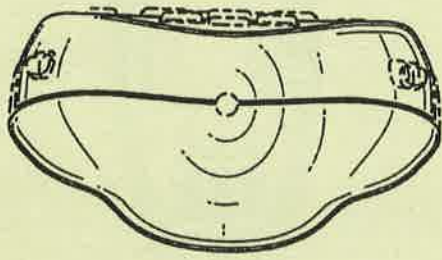

1.16

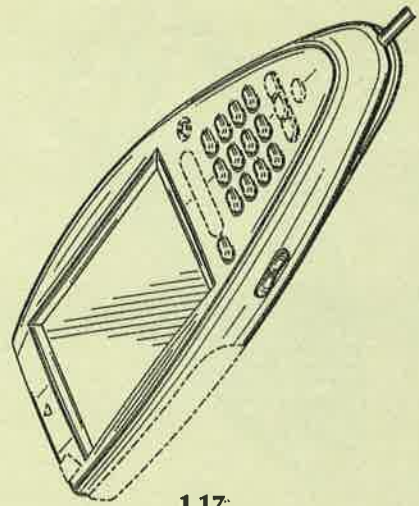

1.17

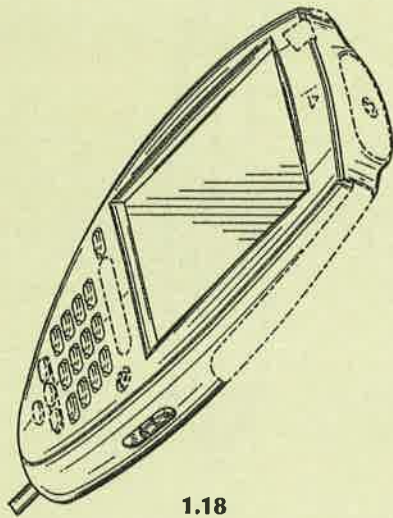

1.18

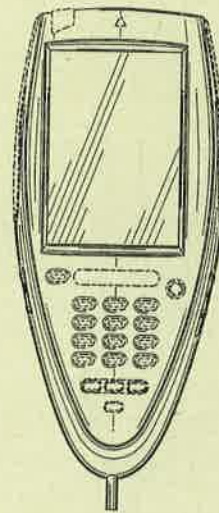

1.19



1.20



1.21



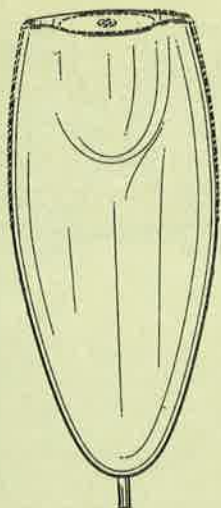

1.22

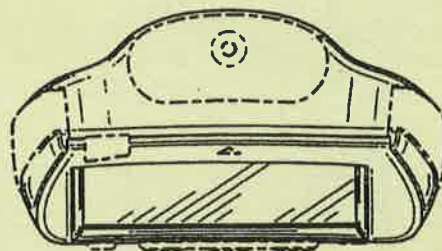

1.23

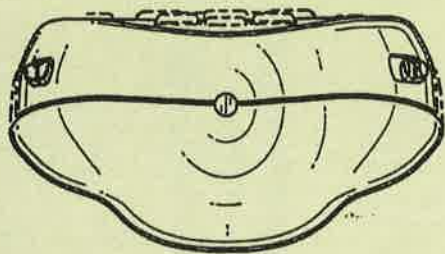

1.24

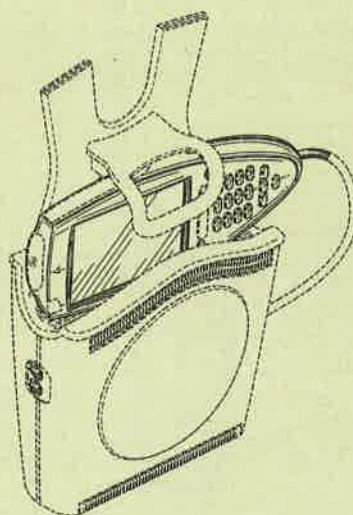

1.25

- (21) Αρ. Αίτησης Σχ. ή Υπ.: 20000600329  
(15) Ημερ. Καταχώρησης: 15/12/2000  
(17) Ημερ. Λήξης 1ης πενταετίας: 15/12/2005  
(71) Καταθέτης(ες): VULCAN NORTHWEST INC.  
110-110th Avenue, NE, Suite 550, BELLEVUE, WA,  
98004-5862, USA  
(30) Συμβ. Προτεραιότητα(ες): 29-124988/16-06-00/US  
(72) Δημιουργός(οι): 1. COLLIN JANET  
2. FITZSIMMONS ROBERT L. JR.  
3. OAKLEY NICHOLAS WADDELL  
4. SAPERSTEIN ERIC  
5. TONGE DAVID  
(74) Πληρεξούσιος: ΠΑΠΑΧΑΡΑΛΑΜΠΟΥΣ ΑΙΚΑΤΕΡΙΝΗ, Δικηγόρος  
Αναλήψεως 23 ΒΡΙΛΗΣΣΙΑ 152 35  
(74) Αντίκλητος: ΠΑΠΑΧΑΡΑΛΑΜΠΟΥΣ ΚΩΣΤΑΣ,  
Αναλήψεως 23 ΒΡΙΛΗΣΣΙΑ 152 35  
(28) Αριθμός Σχεδίων/Υποδειγμάτων: 2  
(51) Διεθνής Ταξινόμηση: 03-01  
(54) Προσδιορισμός αντικειμένου:  
ΘΗΚΗ ΜΕΣΗΣ ΜΕ ΕΞΑΡΤΗΣΗ ΓΙΑ ΗΛΕΚΤΡΟΝΙΚΗ ΣΥΣΚΕΥΗ

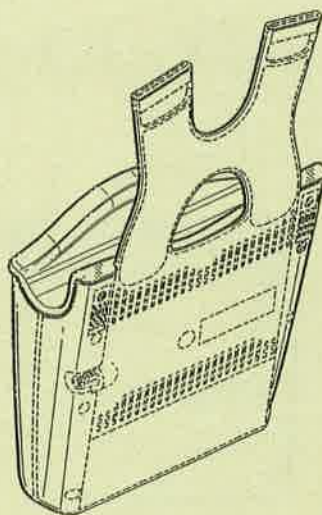

1.1

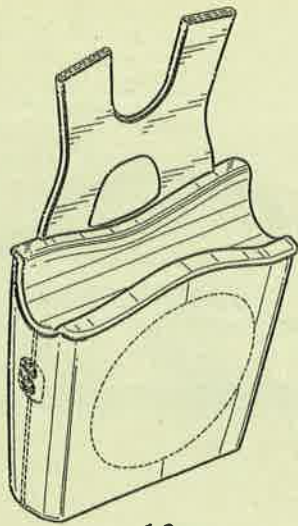

1.2

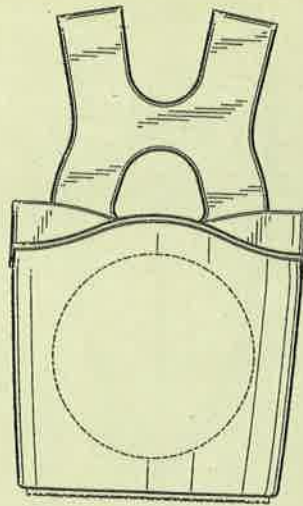

1.3

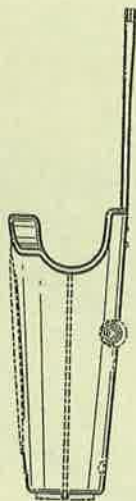

1.4

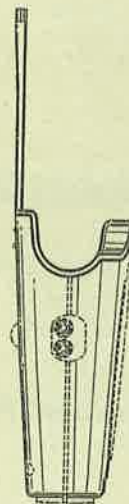

1.5

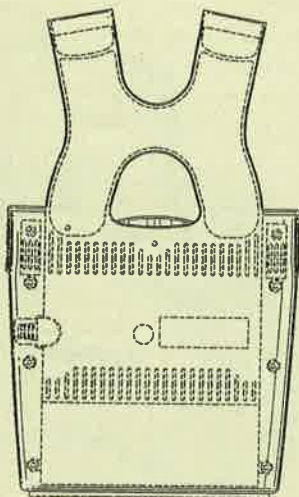

1.6

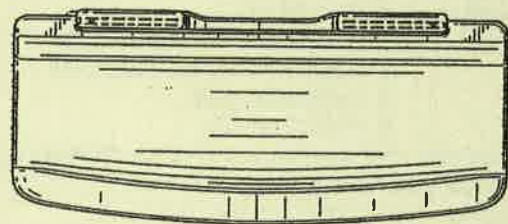

1.7

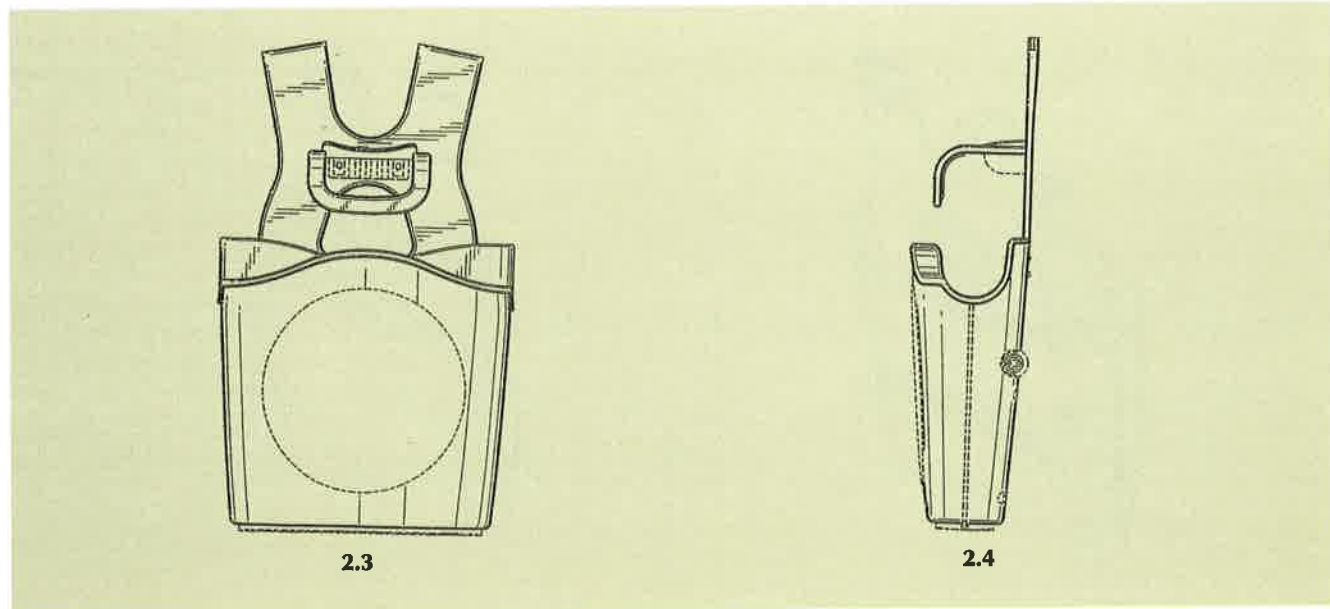
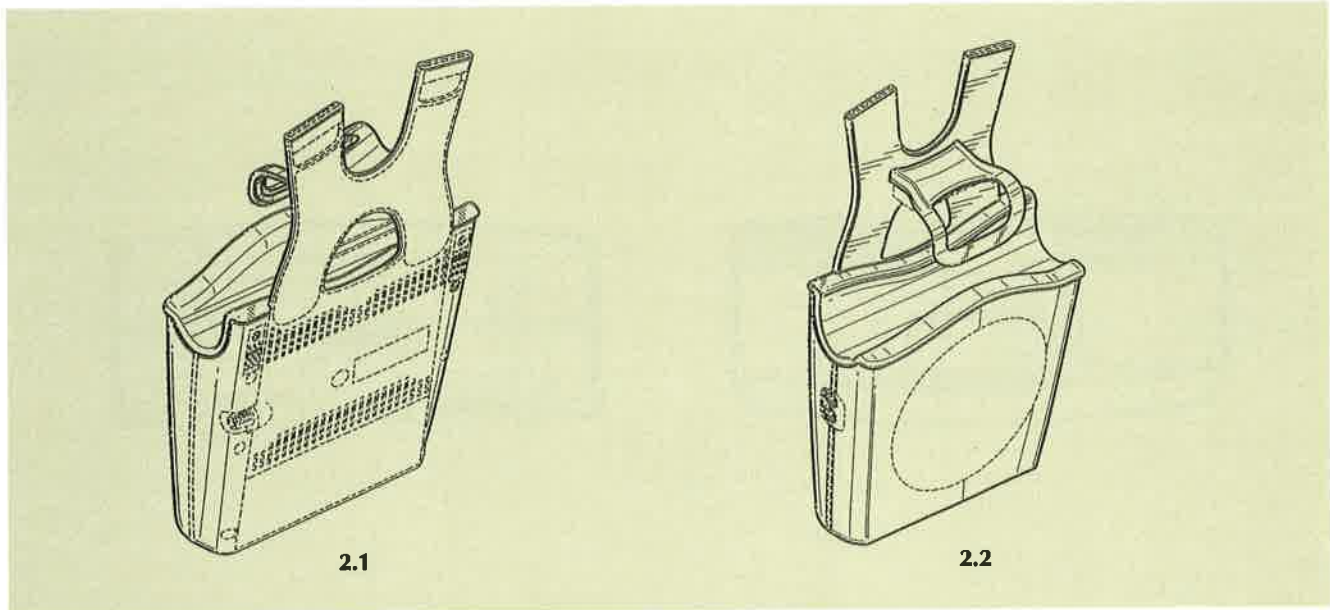
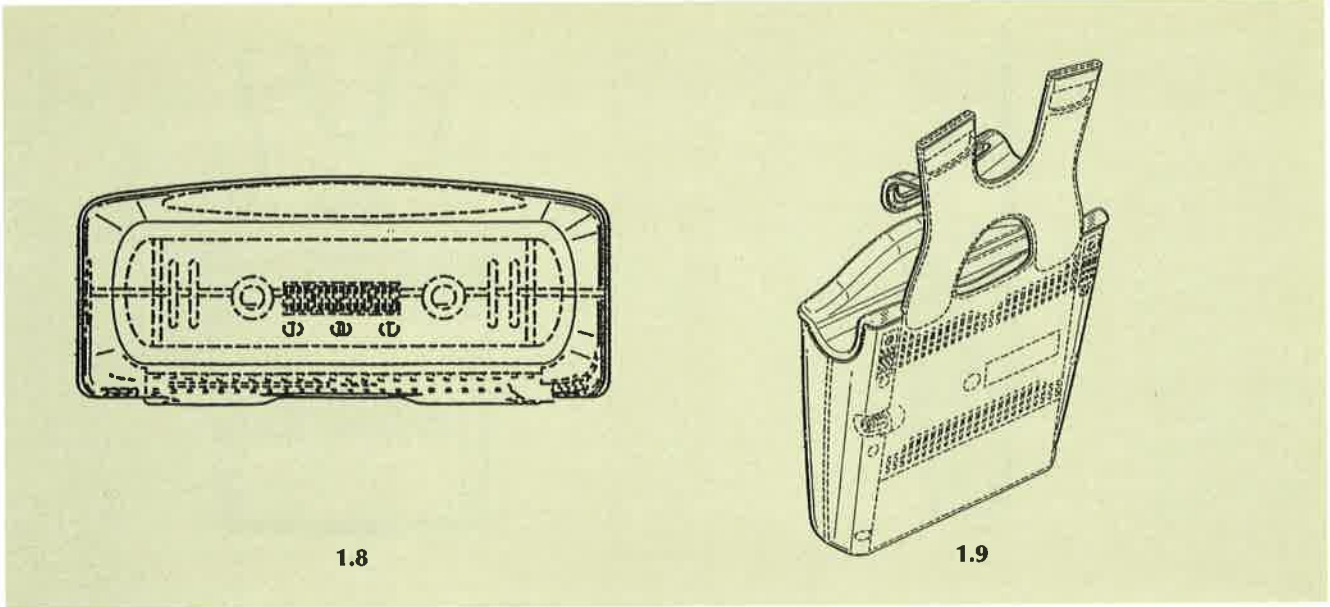



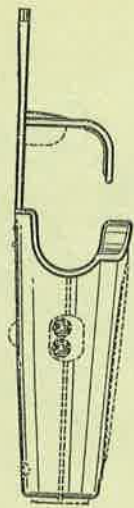

2.5

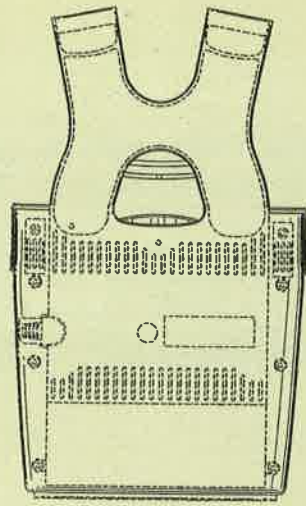

2.6

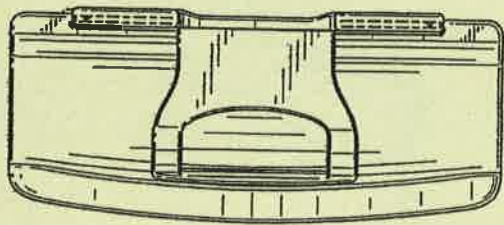

2.7

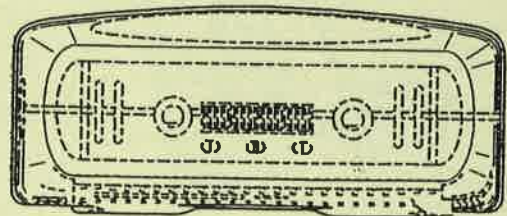

2.8

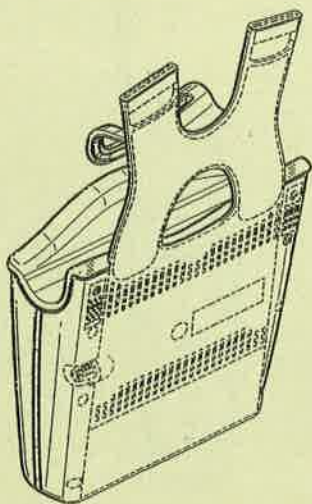

2.9

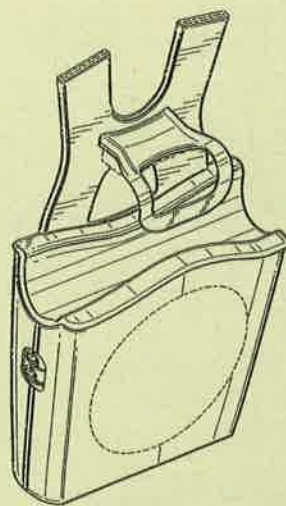

2.10



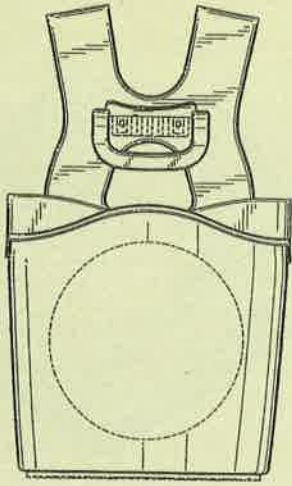

2.11



2.12

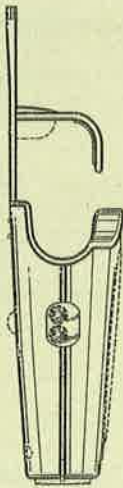

2.13

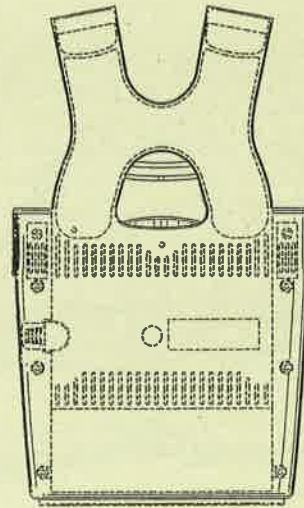

2.14

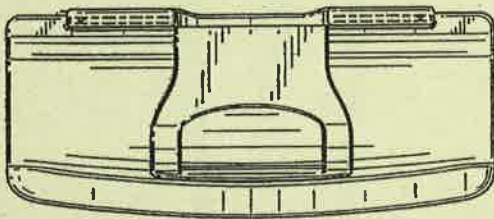

2.15

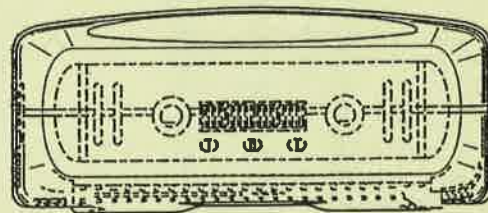

2.16

- (21) Αρ. Αίτησης Σχ. ή Υπ.: 20000600330  
 (15) Ημερ. Καταχώρησης: 15/12/2000  
 (17) Ημερ. Λήξης 1ης πενταετίας: 15/12/2005  
 (71) Καταθέτης(ες): VULCAN NORTHWEST INC.  
 110-110th Avenue, NE, Suite 550, BELLEVUE, WA,  
 98004-5862, USA  
 (30) Συμβ. Προτεραιότητα(ες): 29-124989/16-06-00/US  
 (72) Δημιουργός(οι): 1. COLLIN JANET  
 2. FITZSIMMONS ROBERT L. JR.  
 3. OAKLEY NICHOLAS WADDELL  
 4. SAPERSTEIN ERIC  
 5. TONGE DAVID  
 (74) Πληρεξούσιος: ΠΑΠΑΧΑΡΑΛΑΜΠΟΥΣ ΑΙΚΑΤΕΡΙΝΗ, Δικηγόρος  
 Αναλήψεως 23 ΒΡΙΛΗΣΣΙΑ 152 35  
 (74) Αντίκλητος: ΠΑΠΑΧΑΡΑΛΑΜΠΟΥΣ ΚΩΣΤΑΣ,  
 Αναλήψεως 23 ΒΡΙΛΗΣΣΙΑ 152 35  
 (28) Αριθμός Σχεδίων/Υποδειγμάτων: 1  
 (51) Διεθνής Ταξινόμηση: 03-01  
 (54) Προσδιορισμός αντικειμένου:  
 ΘΗΚΗ ΜΕΣΗΣ ΓΙΑ ΗΛΕΚΤΡΟΝΙΚΗ ΣΥΣΚΕΥΗ

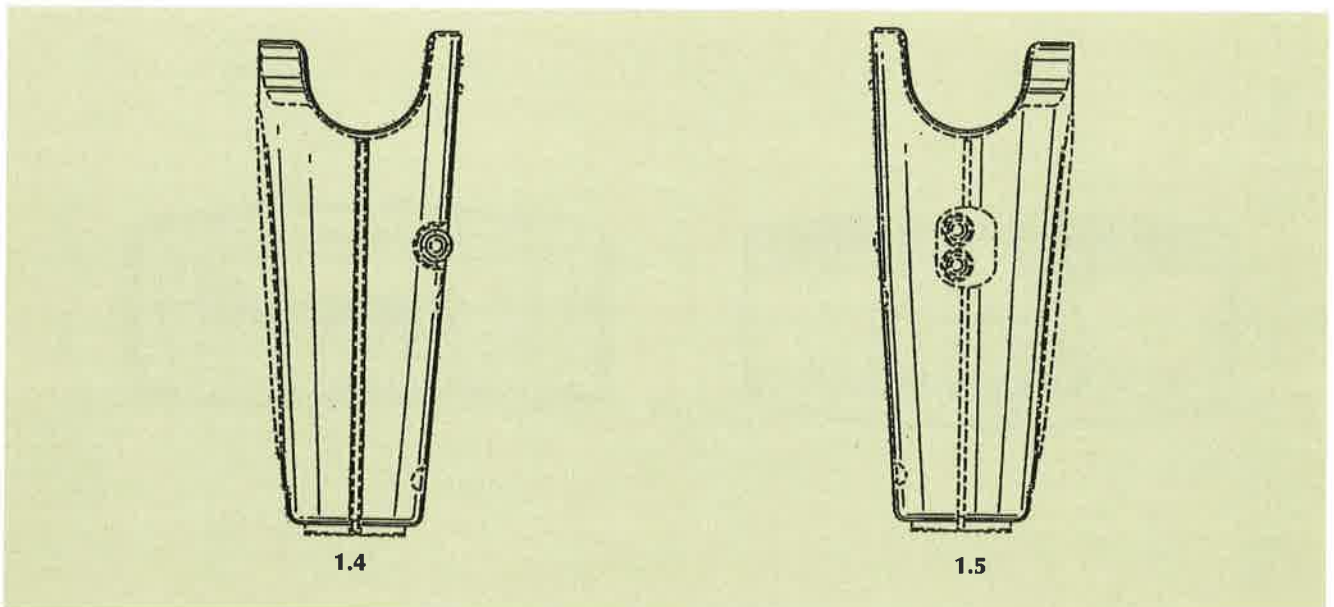
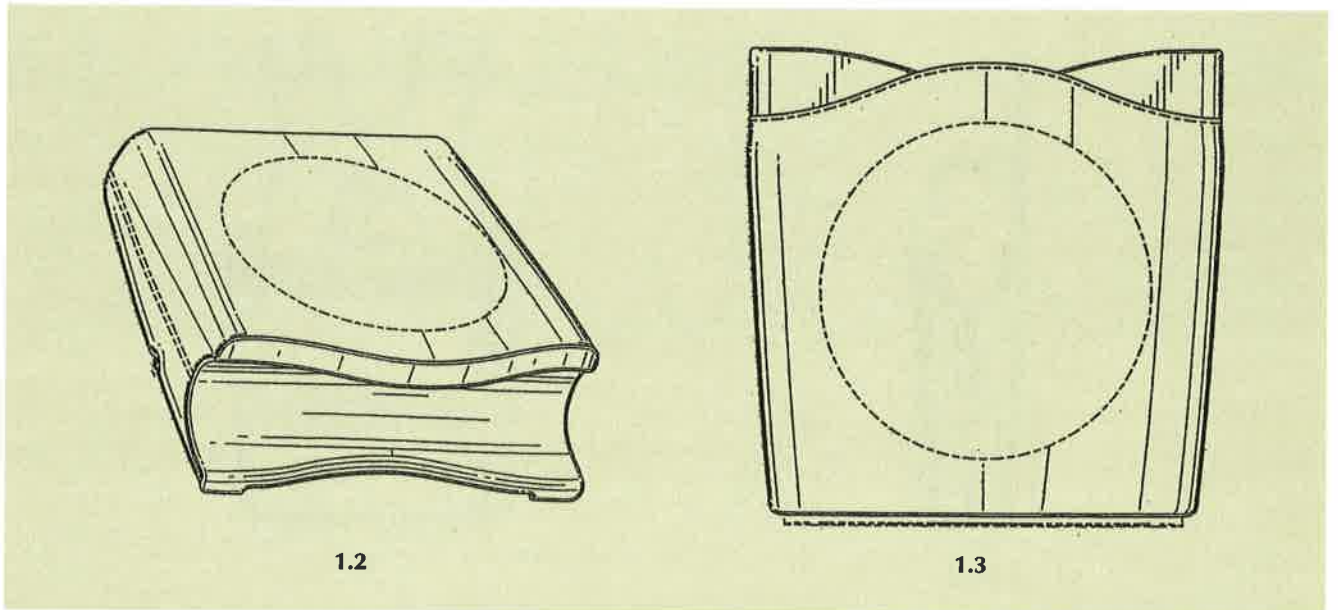
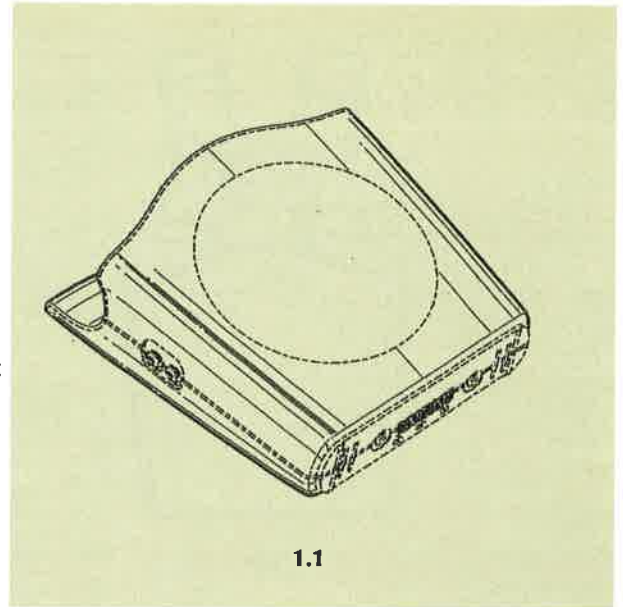

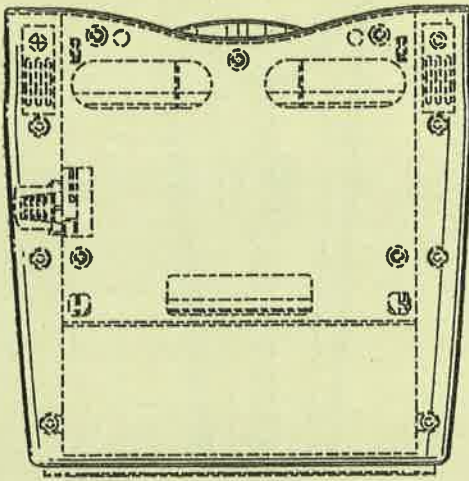

1.6

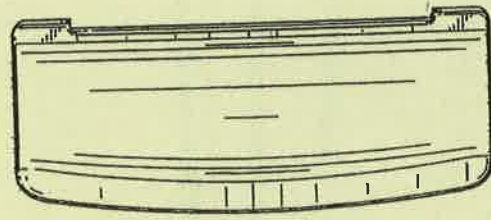

1.7

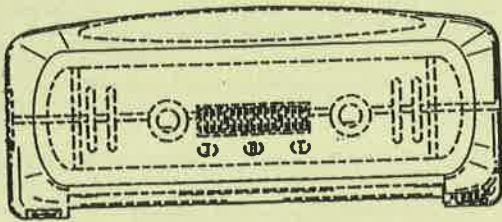

1.8

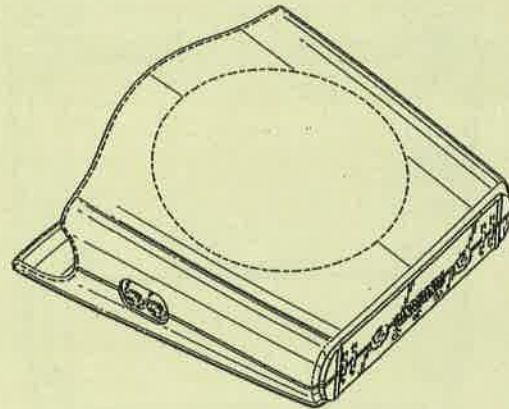

1.9

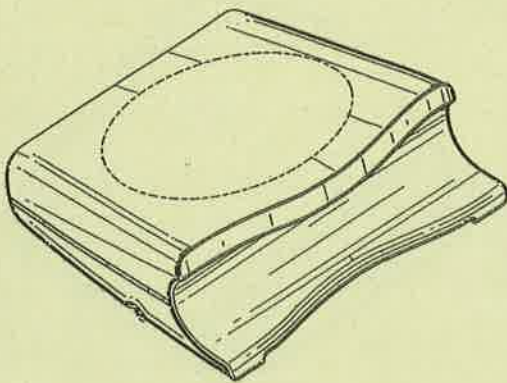

1.10

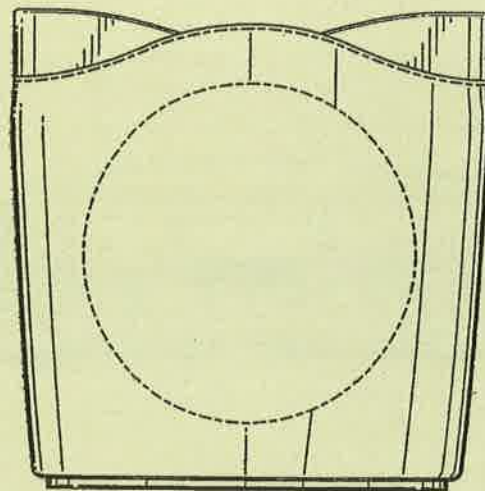

1.11



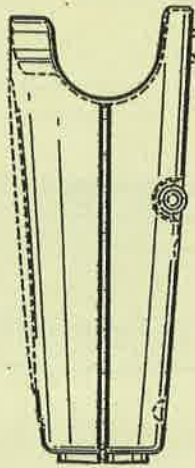

1.12

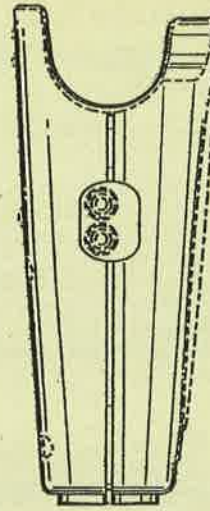

1.13

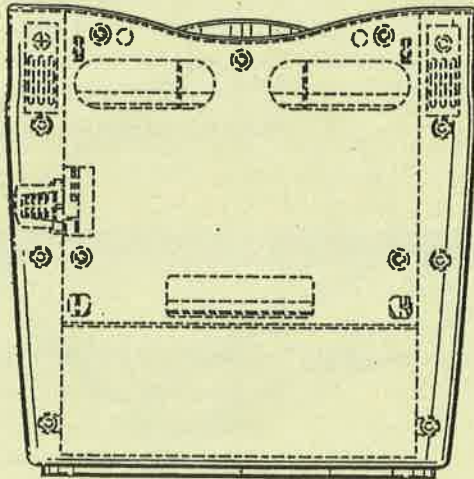

1.14

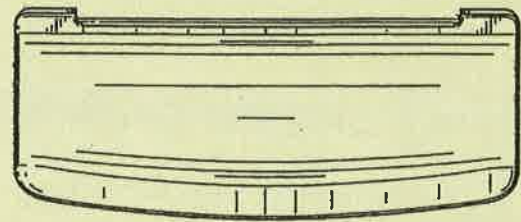

1.15

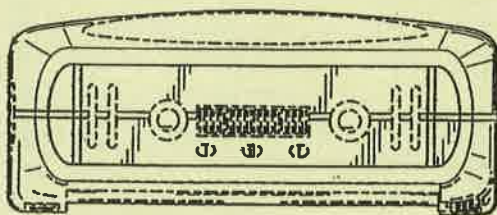

1.16

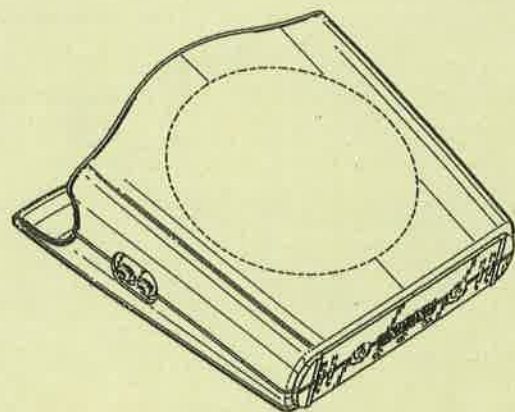

1.17

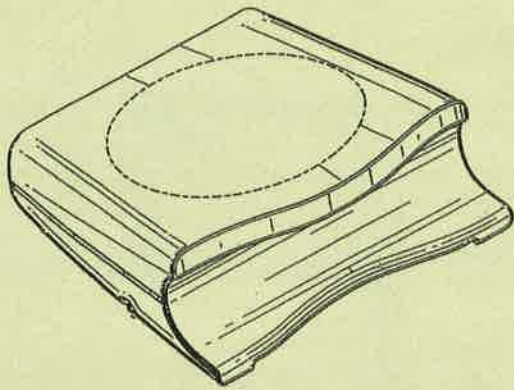

1.18

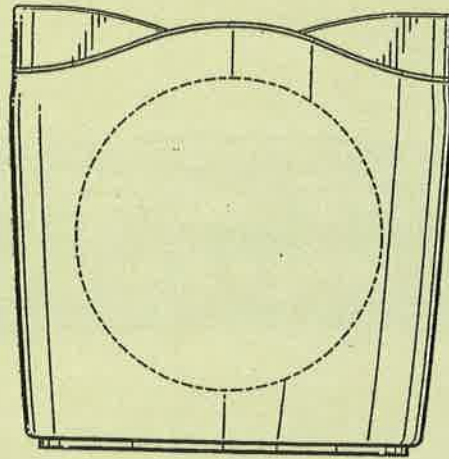

1.19

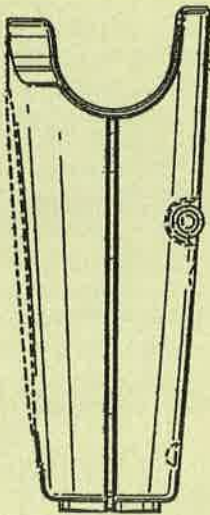

1.20

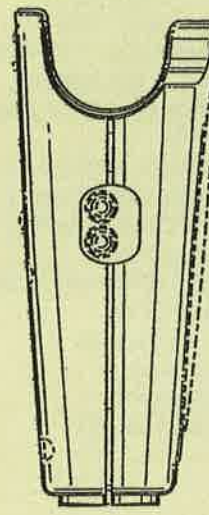

1.21

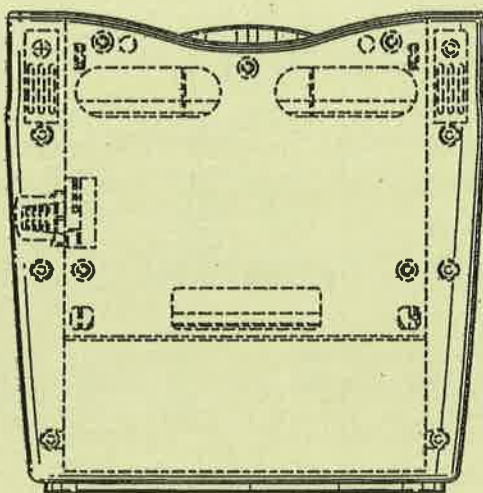

1.22

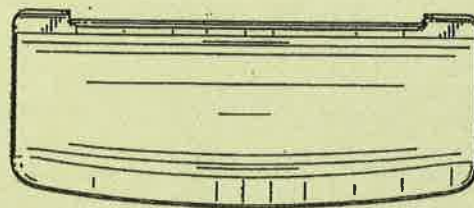

1.23

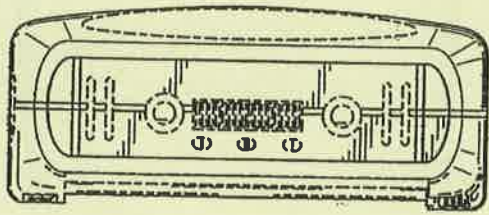

1.24

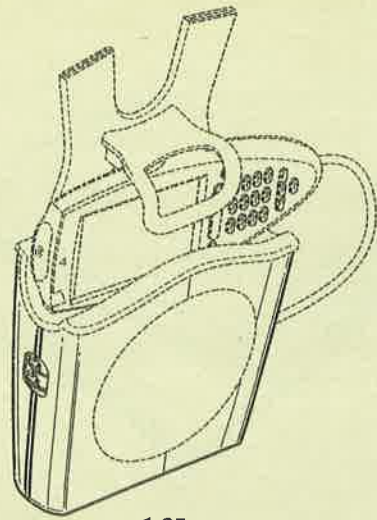

1.25

- (21) Αρ. Αίτησης Σχ. ή Υπ.: 20000600331  
 (15) Ημερ. Καταχώρησης: 19/12/2000  
 (17) Ημερ. Λήξης 1ης πενταετίας: 19/12/2005  
 (71) Καταθέτης(ες): BLACK & DECKER INC.  
 Drummond Plaza Office Park, 1423 Kirkwood Highway,  
 DELAWARE, 19711, USA  
 (30) Συμβ. Προτεραιότητα(ες): 2094163/11-07-00/GB  
 (72) Δημιουργός(οί): HARALAMBOUS NICK  
 (74) Πληρεξούσιος: ΑΘΑΝΑΣΙΑΔΟΥ ΜΑΡΙΑ, Δικηγόρος  
 Κουμπάρη 2 ΑΘΗΝΑ 106 74  
 (74) Αντίκλητος: ΠΑΠΑΚΩΝΣΤΑΝΤΙΝΟΥ ΕΛΕΝΗ, Δικηγόρος  
 Κουμπάρη 2 ΑΘΗΝΑ 106 74  
 (28) Αριθμός Σχεδίων/Υποδειγμάτων: 1  
 (51) Διεθνής Ταξινόμηση: 09-03  
 (54) Προσδιορισμός αντικειμένου:  
 ΠΑΚΕΤΟ ΣΥΣΚΕΥΑΣΙΑΣ ΘΥΛΑΚΑ

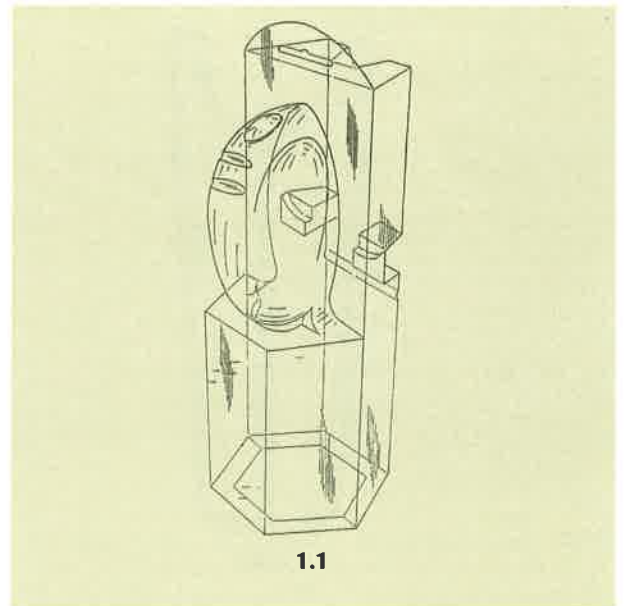

1.1

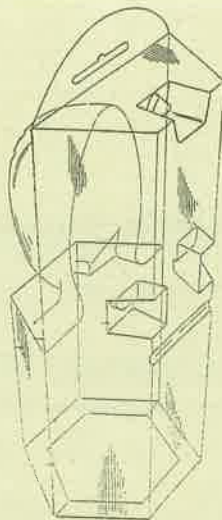

1.2

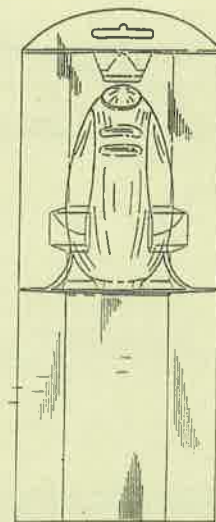

1.3

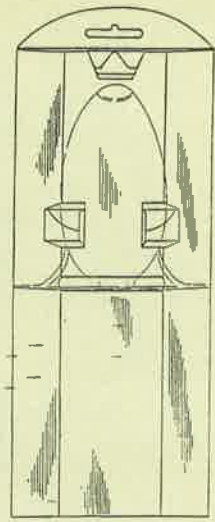

1.4

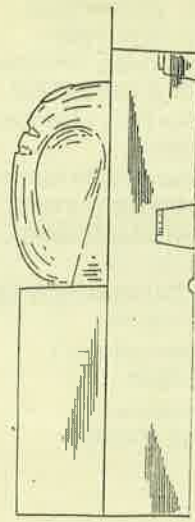

1.5

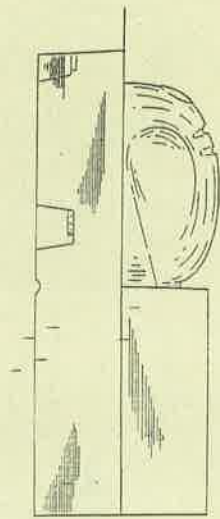

1.6

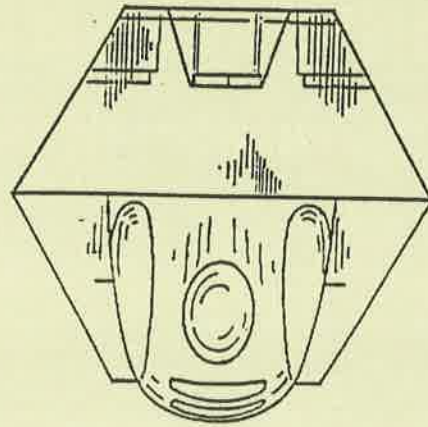

1.7

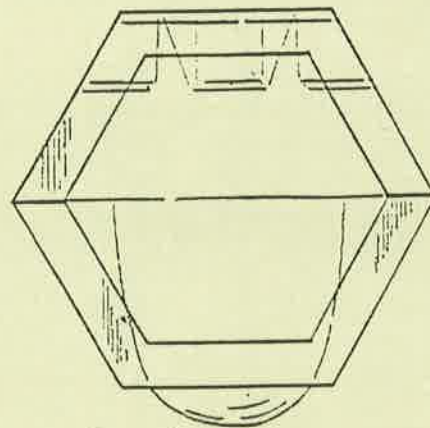

1.8



- (21) Αρ. Αίτησης Σχ. ή Υπ.: 20000600332  
 (15) Ημερ. Καταχώρησης: 19/12/2000  
 (17) Ημερ. Λήξης 1ης πενταετίας: 19/12/2005  
 (71) Καταθέτης(ες): BLACK & DECKER INC.  
 Drummond Plaza Office Park, 1423 Kirkwood Highway,  
 DELAWARE, 19711, USA  
 (30) Συμβ. Προτεραιότητα(ες): 2094164/11-07-00/GB  
 (72) Δημιουργός(οι): HARALAMBOUS NICK  
 (74) Πληρεξούσιος: ΑΘΑΝΑΣΙΑΔΟΥ ΜΑΡΙΑ, Δικηγόρος  
 Κουμπάρη 2 ΑΘΗΝΑ 106 74  
 (74) Αντίκλητος: ΠΑΠΑΚΩΝΣΤΑΝΤΙΝΟΥ ΕΛΕΝΗ, Δικηγόρος  
 Κουμπάρη 2 ΑΘΗΝΑ 106 74  
 (28) Αριθμός Σχεδίων/Υποδειγμάτων: 1  
 (51) Διεθνής Ταξινόμηση: 09-03  
 (54) Προσδιορισμός αντικειμένου:  
 ΠΑΚΕΤΟ ΣΥΣΚΕΥΑΣΙΑΣ ΘΥΛΑΚΑ

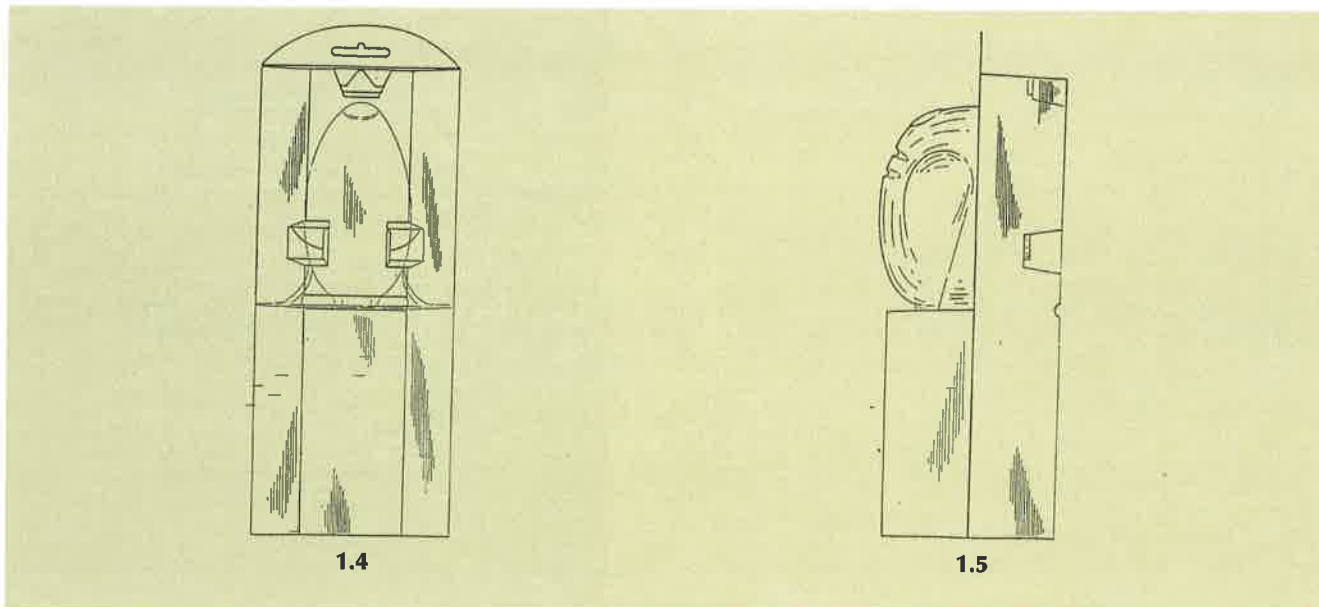
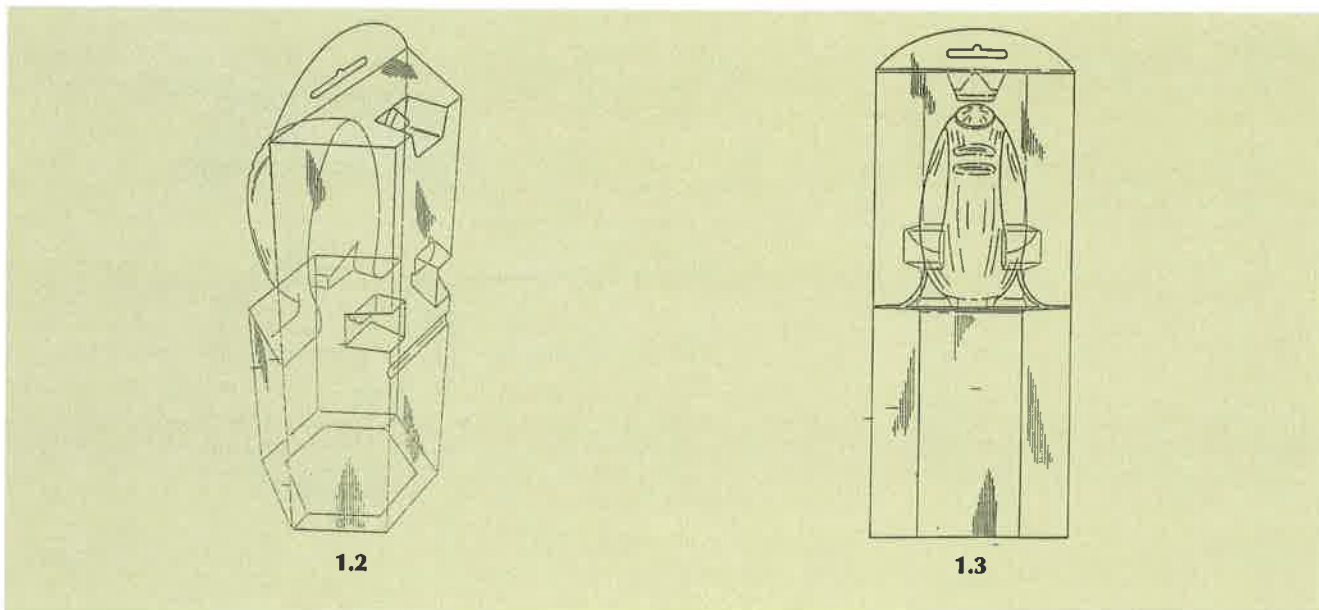
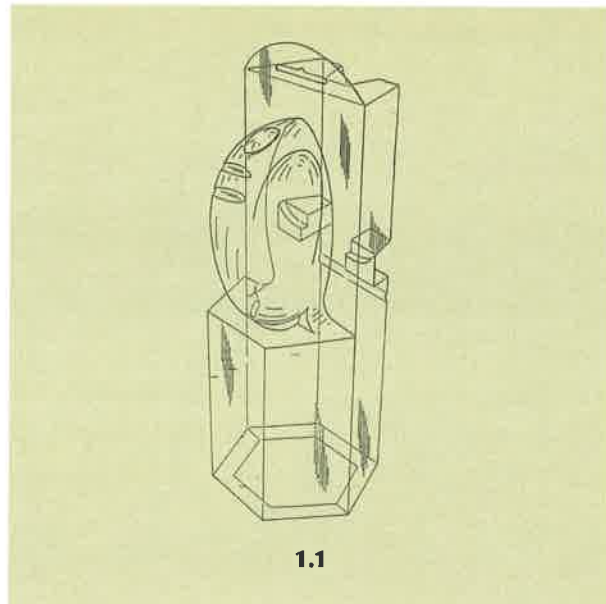



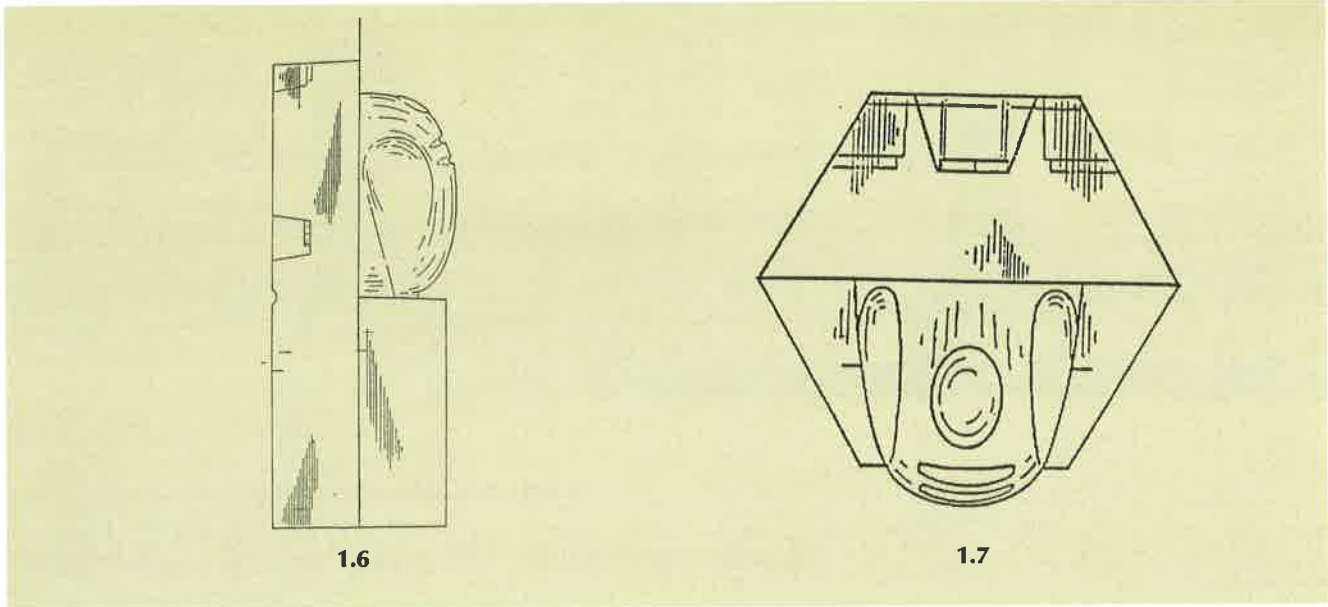

1.6

1.7

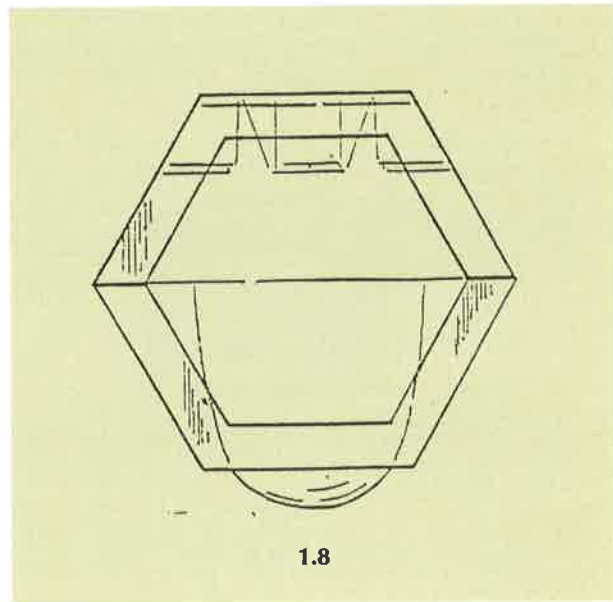

1.8

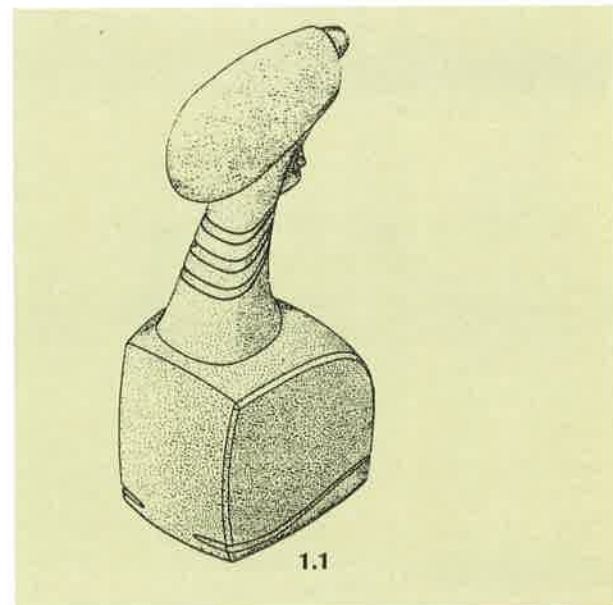

1.1

- (21) Αρ. Αίτησης Σχ. ή Υπ.: 20000600333  
 (15) Ημερ. Καταχώρησης: 21/12/2000  
 (17) Ημερ. Λήξης 1ης πενταετίας: 21/12/2005  
 (71) Καταθέτης(ες): THE PROCTER & GAMBLE COMPANY  
 One Procter & Gamble Plaza, CINCINNATI, OHIO, 45202, USA  
 (30) Συμβ. Προτεραιότητα(ες): 29-125524/26-06-00/US  
 (72) Δημιουργός(οι): 1. DENHAM JONATHAN GEORGE  
 2. HAGUE PHILIP EDWIN  
 3. KINE PAUL TSU-PENG  
 4. LANGEVIN TRAVIS EDWARD  
 5. LESLEY PAUL MICHAEL  
 6. MCCORMICK DAVID DALE  
 7. SIEBERT DENISE IRENE  
 8. STEINER PHILIPP  
 9. STREUTKER ALEN DAVID  
 (74) Πληρεξούσιος: ΚΙΛΙΜΙΡΗΣ ΑΝΑΣΤΑΣΙΟΣ, Δικηγόρος  
 Χατζηγιάννη Μέξη 7 ΑΘΗΝΑ 115 28  
 (74) Αντίκλητος: ΚΙΛΙΜΙΡΗ-ΠΑΤΡΙΝΟΥ ΑΝΝΑ, Δικηγόρος  
 Χατζηγιάννη Μέξη 7 ΑΘΗΝΑ 115 28  
 (28) Αριθμός Σχεδίων/Υποδειγμάτων: 6  
 (51) Διεθνής Ταξινόμηση: 09-07  
 (54) Προσδιορισμός αντικειμένου: ΣΥΣΚΕΥΗ ΨΕΚΑΣΜΟΥ ΥΓΡΟΥ

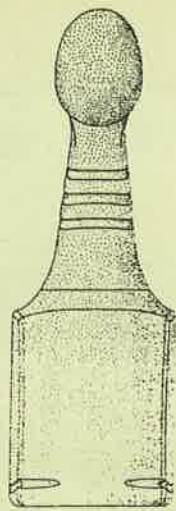

1.2



1.3

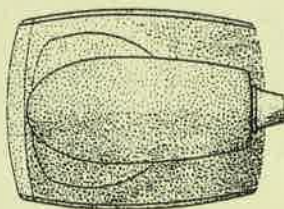

1.4

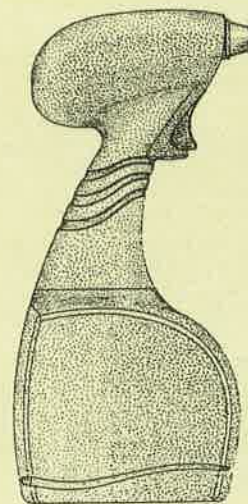

1.5

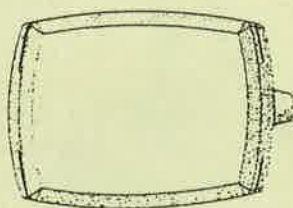

1.6

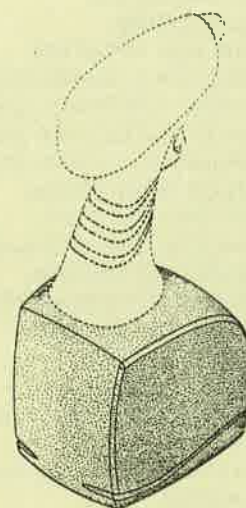

2.1

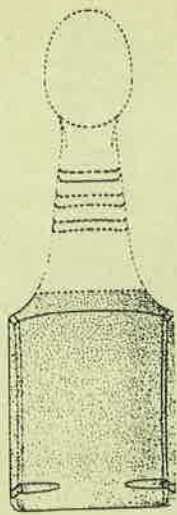

2.2

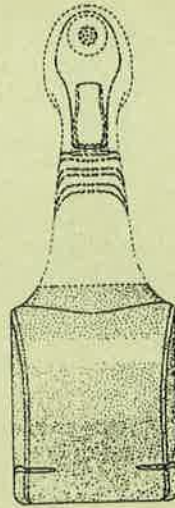

2.3

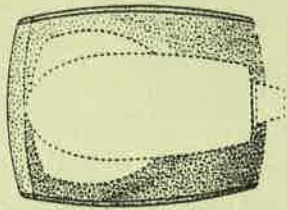

2.4

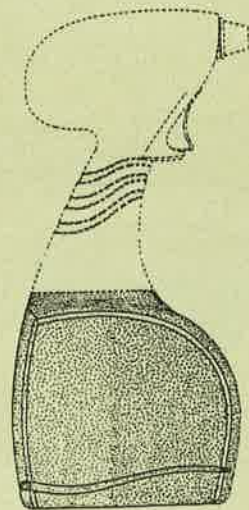

2.5

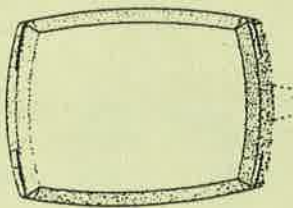

2.6

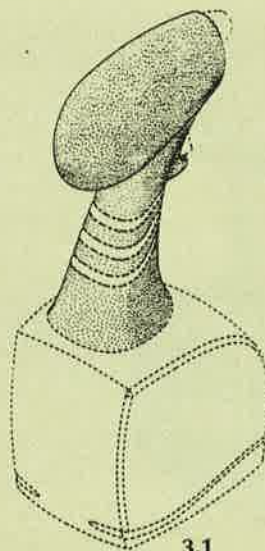

3.1

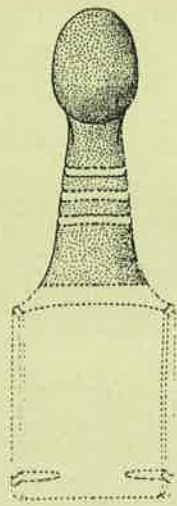

3.2

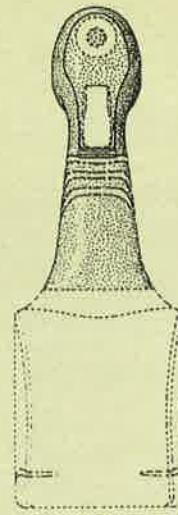

3.3

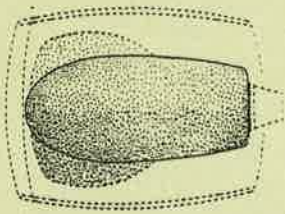

3.4

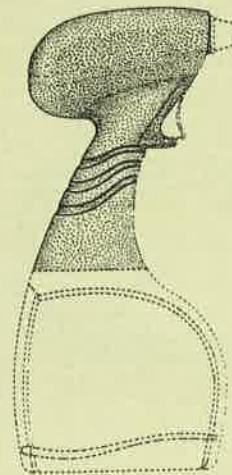

3.5

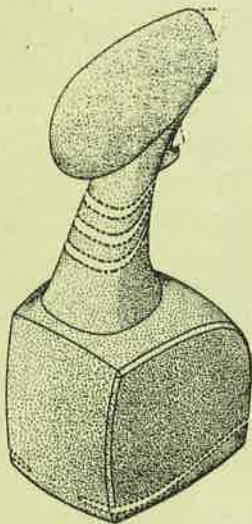

4.1

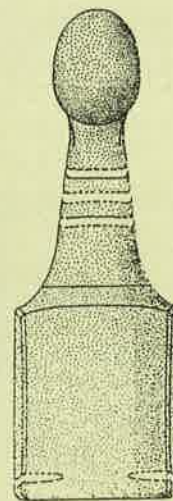

4.2



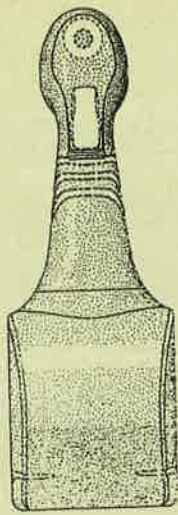

4.3

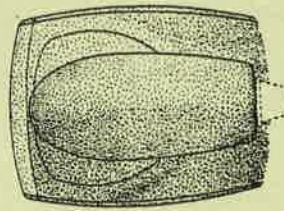

4.4

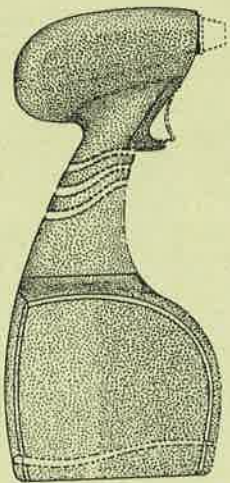

4.5

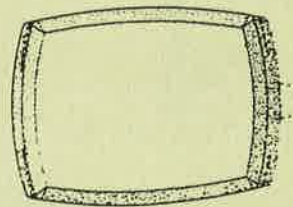

4.6

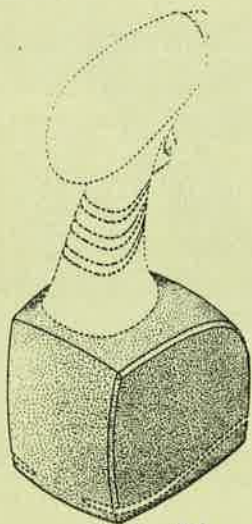

5.1

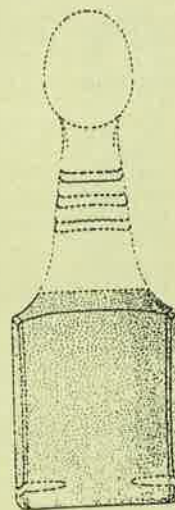

5.2

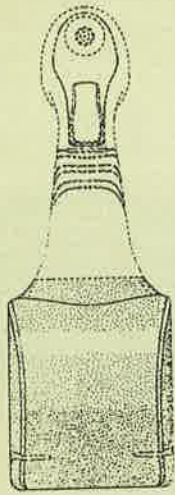

5.3

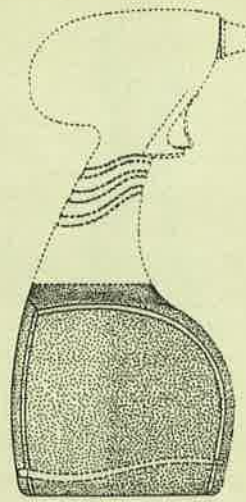

5.4

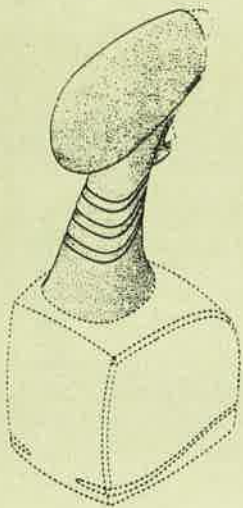

6.1

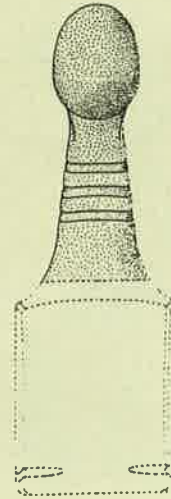

6.2

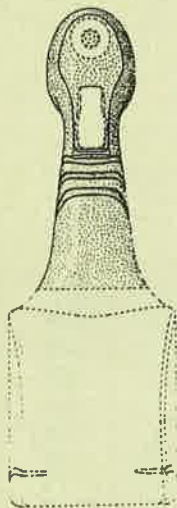

6.3

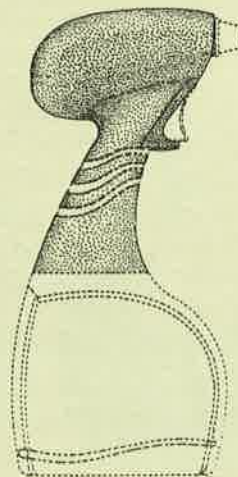

6.4

- (21) Αρ. Αίτησης Σχ. ή Υπ.: 20000600334  
(15) Ημερ. Καταχώρησης: 21/12/2000  
(17) Ημερ. Λήξης 1ης πενταετίας: 21/12/2005  
(71) Καταθέτης(ες): THE PROCTER & GAMBLE COMPANY  
One Procter & Gamble Plaza, CINCINNATI, OHIO,  
45202, USA  
(30) Συμβ. Προτεραιότητα(ες): 29-125584/27-06-00/US  
(72) Δημιουργός(οι): 1. MEEKER SHANE EDWIN  
2. PERRY THOMAS FREDERIK TIMOTHY  
3. SCHULLER DAVID WILLIAM  
(74) Πληρεξούσιος: ΚΙΛΙΜΙΡΗΣ ΑΝΑΣΤΑΣΙΟΣ, Δικηγόρος  
Χατζηγιάννη Μέξη 7 ΑΘΗΝΑ 115 28  
(74) Αντίκλητος: ΚΙΛΙΜΙΡΗ-ΠΑΤΡΙΝΟΥ ΑΝΝΑ, Δικηγόρος  
Χατζηγιάννη Μέξη 7 ΑΘΗΝΑ 115 28  
(28) Αριθμός Σχεδίων/Υποδειγμάτων: 2  
(51) Διεθνής Ταξινόμηση: 09-01  
(54) Προσδιορισμός αντικειμένου:  
ΦΙΑΛΗ

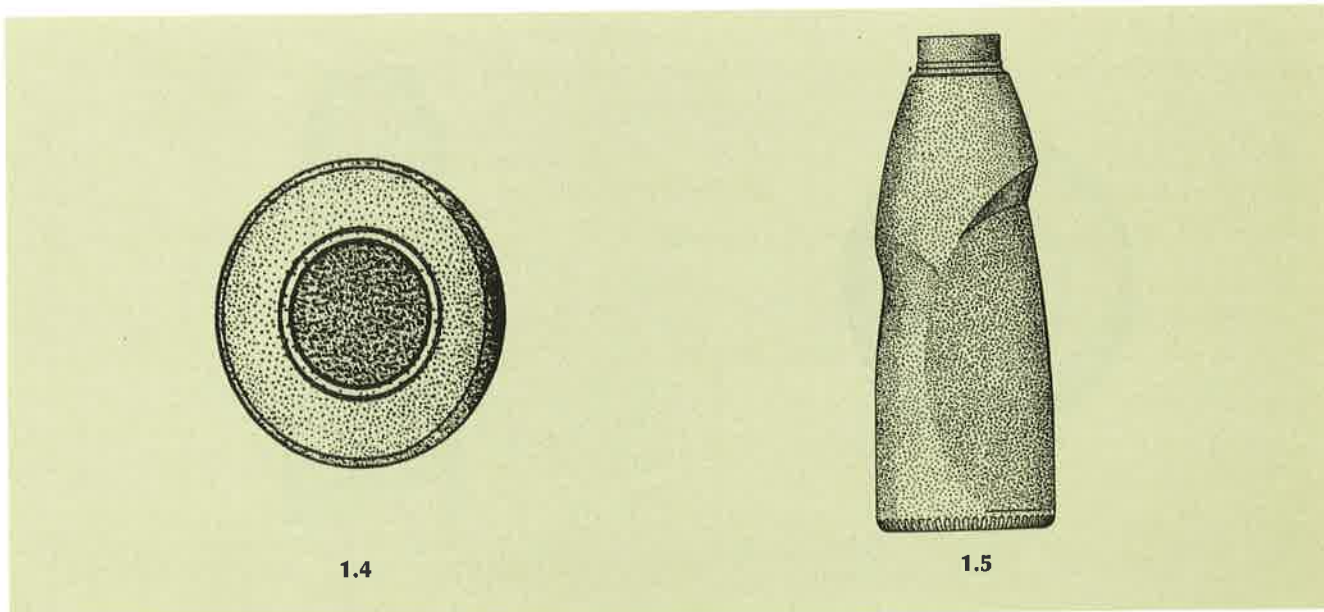
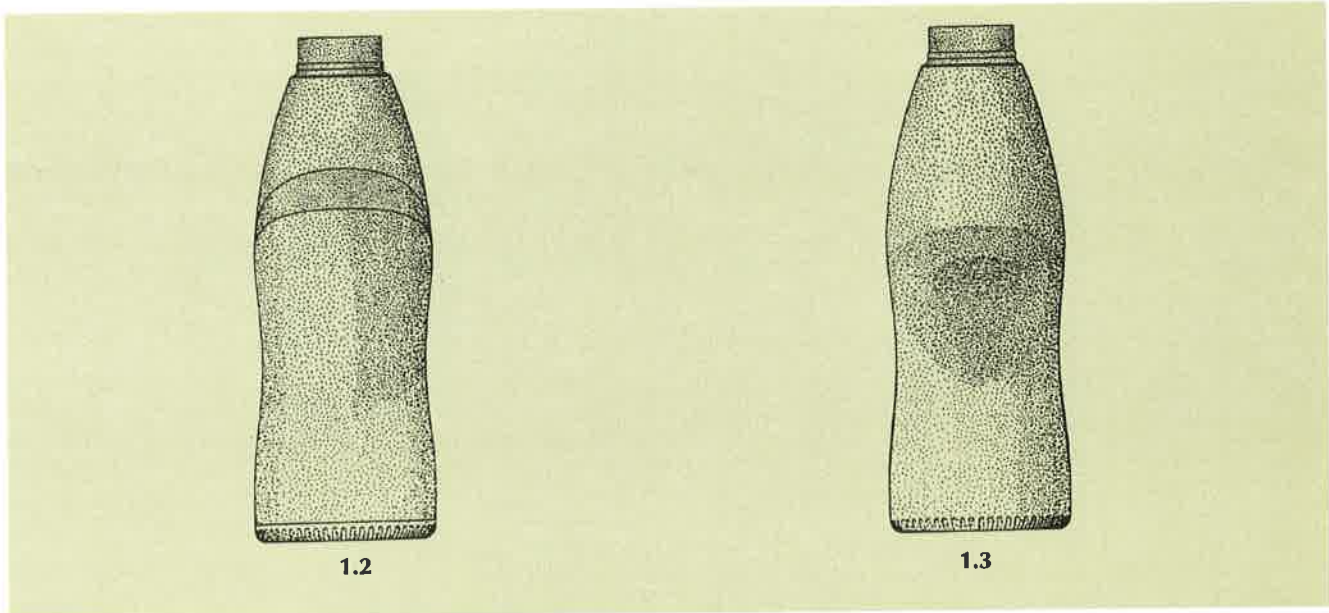
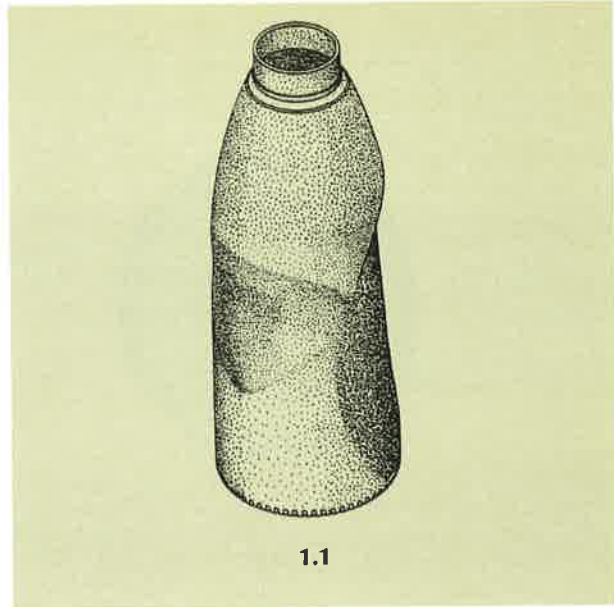



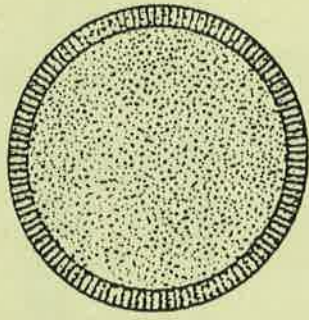

1.6

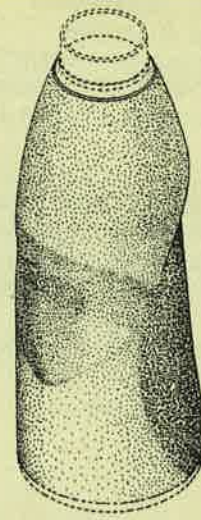

2.1

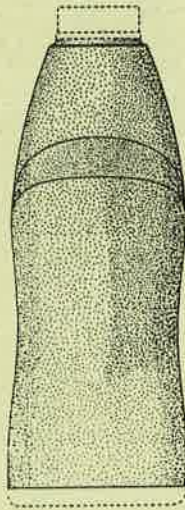

2.2

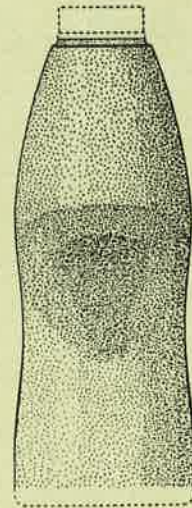

2.3

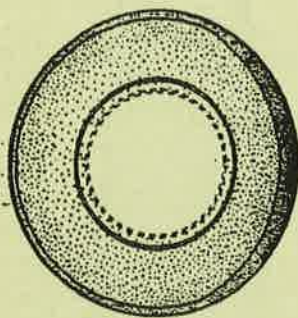

2.4



2.5



- (21) Αρ. Αίτησης Σχ. ή Υπ.: 20000600335  
 (15) Ημερ. Καταχώρησης: 21/12/2000  
 (17) Ημερ. Λήξης 1ης πενταετίας: 21/12/2005  
 (71) Καταθέτης(ες): THE PROCTER & GAMBLE COMPANY  
 One Procter & Gamble Plaza, CINCINNATI, OHIO,  
 45202, USA  
 (30) Συμβ. Προτεραιότητα(ες): 29-125973/03-07-00/US  
 (72) Δημιουργός(οι): 1. AMANO HIROTOSHI  
 2. BRAATEN LIA MARIE  
 3. CARLTON CEDRIC ROMELL  
 4. FUELL JEROME RONALD  
 5. MCCAY JAMES EDWARD  
 6. MEEKER SHANE EDWIN  
 (74) Πληρεξούσιος: ΚΙΛΙΜΙΡΗΣ ΑΝΑΣΤΑΣΙΟΣ, Δικηγόρος  
 Χατζηγιάννη Μέξη 7 ΑΘΗΝΑ 115 28  
 (74) Αντίκλητος: ΚΙΛΙΜΙΡΗ-ΠΑΤΡΙΝΟΥ ΑΝΝΑ, Δικηγόρος  
 Χατζηγιάννη Μέξη 7 ΑΘΗΝΑ 115 28  
 (28) Αριθμός Σχεδίων/Υποδειγμάτων: 1  
 (51) Διεθνής Ταξινόμηση: 09-01  
 (54) Προσδιορισμός αντικειμένου:  
 ΔΟΧΕΙΟ

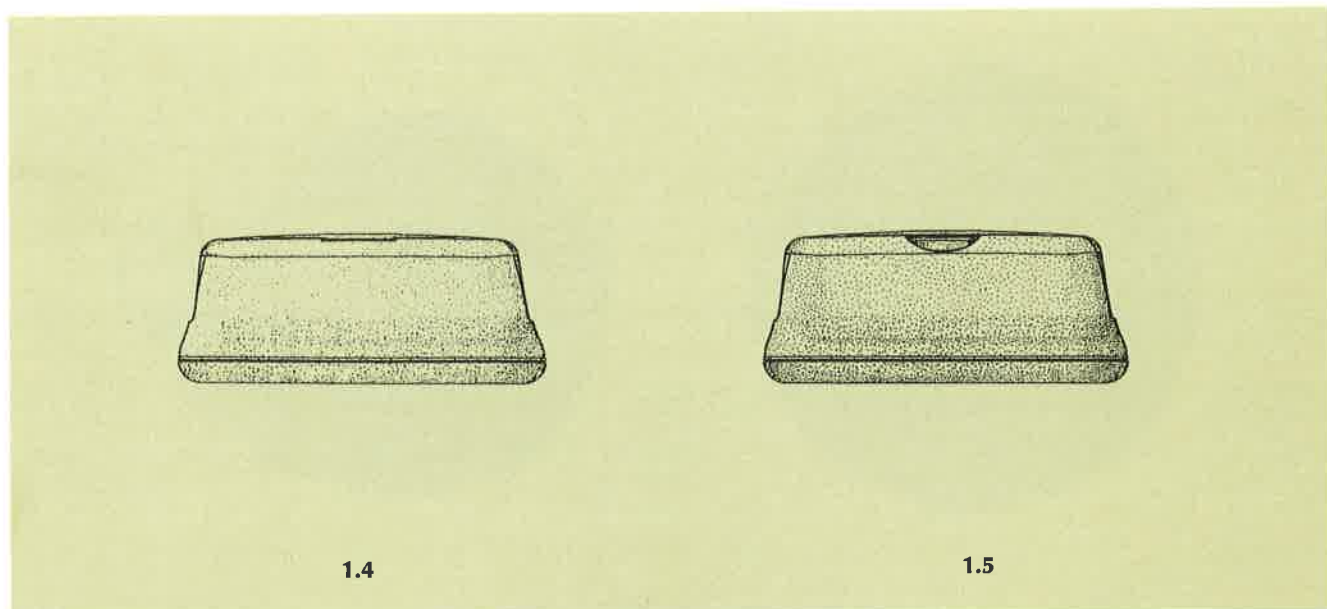
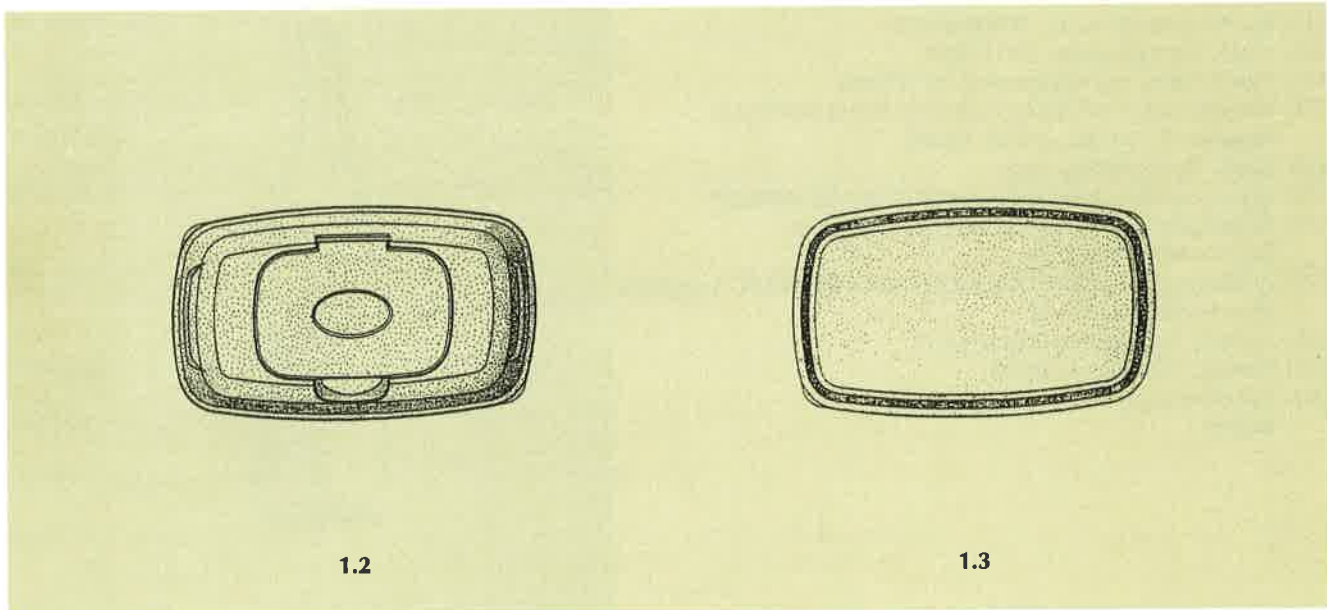
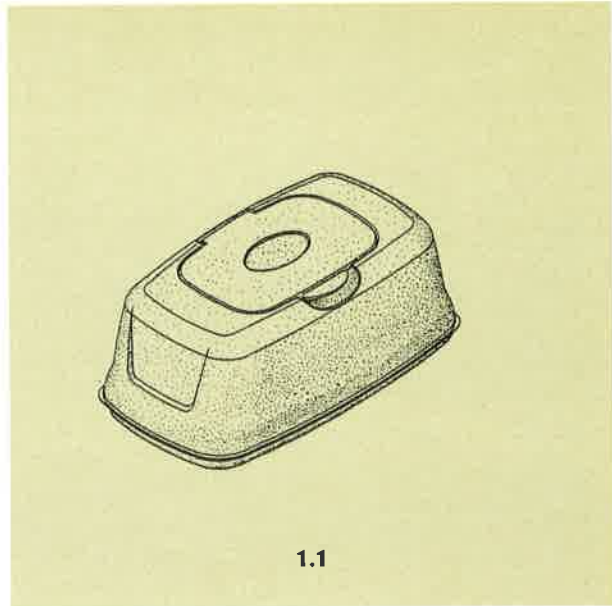

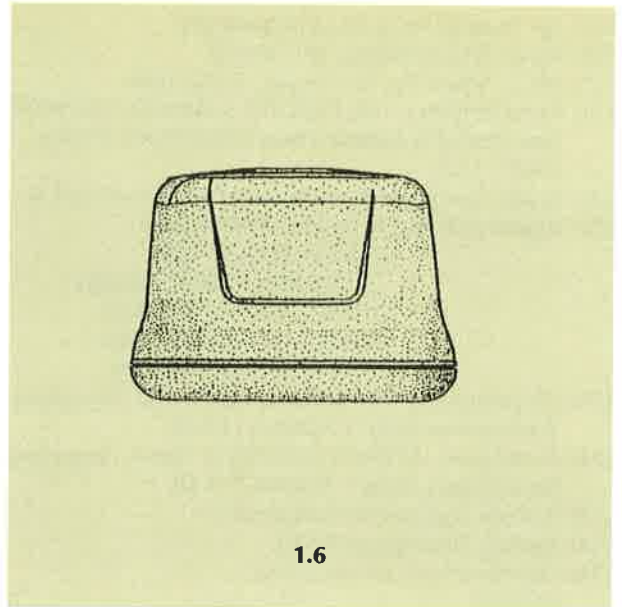

1.6

- (21) Αρ. Αίτησης Σχ. ή Υπ.: 20000600336  
(15) Ημερ. Καταχώρησης: 21/12/2000  
(17) Ημερ. Λήξης 1ης πενταετίας: 21/12/2005  
(71) Καταθέτης(ες): ΒΡΥΣΣΑΣ ΓΕΩΡΓΙΟΥ ΚΩΝΣΤΑΝΤΙΝΟΣ  
Αξενίδου 9, ΛΑΡΙΣΑ, 412 22, ΕΛΛΑΣ  
(30) Συμβ. Προτεραιότητα(ες): -  
(72) Δημιουργός(οι): ΒΡΥΣΣΑΣ ΓΕΩΡΓΙΟΥ ΚΩΝΣΤΑΝΤΙΝΟΣ  
(74) Πληρεξούσιος: ΚΟΣΜΑ ΔΩΡΟΘΕΑ, Δικηγόρος  
Σίνα 14 ΑΘΗΝΑ 106 72  
(74) Αντίκλητος: ΔΑΛΛΑΜΑΓΚΑ-ΚΑΛΟΓΗΡΟΥ ΜΑΡΓΑΡΙΤΑ, Δικηγόρος  
Σίνα 14 ΑΘΗΝΑ 106 72  
(28) Αριθμός Σχεδίων/Υποδειγμάτων: 1  
(51) Διεθνής Ταξινόμηση: 09-01  
(54) Προσδιορισμός αντικειμένου:  
ΦΙΑΛΗ



1

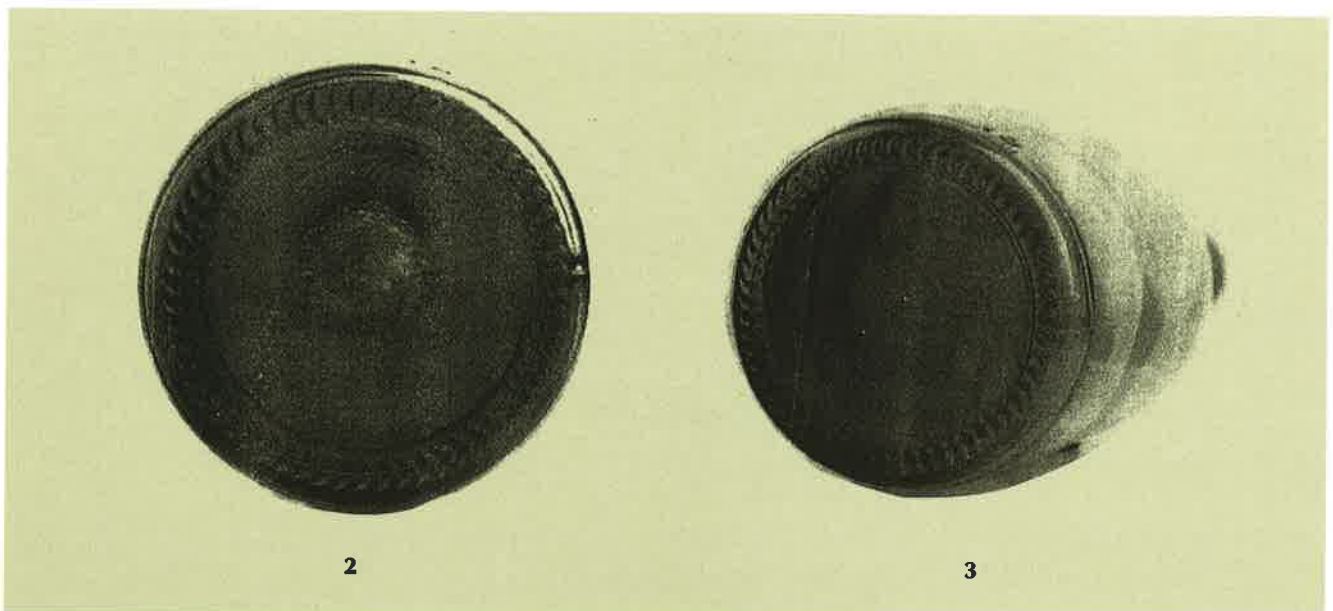

2

3

- (21) Αρ. Αίτησης Σχ. ή Υπ.: 20000600337  
(15) Ημερ. Καταχώρησης: 21/12/2000  
(17) Ημερ. Λήξης 1ης πενταετίας: 21/12/2005  
(71) Καταθέτης(ες): ΝΤΙΚΑΣ ΚΩΝΣΤΑΝΤΙΝΟΥ ΔΗΜΗΤΡΙΟΣ  
Μαρκιανού 3, ΑΝΩ ΛΙΟΣΙΑ, ΑΤΤΙΚΗ, 133 41, ΕΛΛΑΣ  
(30) Συμβ. Προτεραιότητα(ες): --  
(72) Δημιουργός(οι): ΑΝΕΖΙΡΗΣ ΝΙΚΟΛΑΟΥ ΠΑΝΑΓΙΩΤΗΣ  
(74) Πληρεξούσιος: ΠΑΠΠΑ ΝΙΚΗ, Δικηγόρος  
Κάνιγγος 31 ΑΘΗΝΑ 106 82  
(74) Αντίκλητος: ΠΑΠΠΑ ΝΙΚΗ, Δικηγόρος  
Κάνιγγος 31 ΑΘΗΝΑ 106 82  
(28) Αριθμός Σχεδίων/Υποδειγμάτων: 4  
(51) Διεθνής Ταξινόμηση: 10-01  
(54) Προσδιορισμός αντικειμένου:  
ΕΠΙΤΡΑΠΕΖΙΑ ΔΙΑΚΟΣΜΗΤΙΚΑ ΡΟΛΟΓΙΑ





- (21) Αρ. Αίτησης Σχ. ή Υπ.: 20000600338  
(15) Ημερ. Καταχώρησης: 21/12/2000  
(17) Ημερ. Λήξης 1ης πενταετίας: 21/12/2005  
(71) Καταθέτης(ες): Ι. ΠΑΠΑΔΟΠΟΥΛΟΣ & ΣΙΑ Ο.Ε.  
Λεχουρίτη 9, ΠΕΡΙΣΤΕΡΙ, ΑΤΤΙΚΗ, 121 32, ΕΛΛΑΣ  
(30) Συμβ. Προτεραιότητα(ες): -  
(72) Δημιουργός(οι): ΠΑΠΑΔΟΠΟΥΛΟΣ ΙΩΑΝΝΗΣ  
(74) Πληρεξούσιος: -  
(74) Αντίκλητος: ΜΑΝΤΖΙΚΑΣ ΒΑΣΙΛΕΙΟΣ  
Σόλωνος 68 ΑΘΗΝΑ 106 80  
(28) Αριθμός Σχεδίων/Υποδειγμάτων: 8  
(51) Διεθνής Ταξινόμηση: 21-01  
(54) Προσδιορισμός αντικειμένου:  
ΠΛΑΣΤΙΚΕΣ ΜΠΑΛΛΕΣ

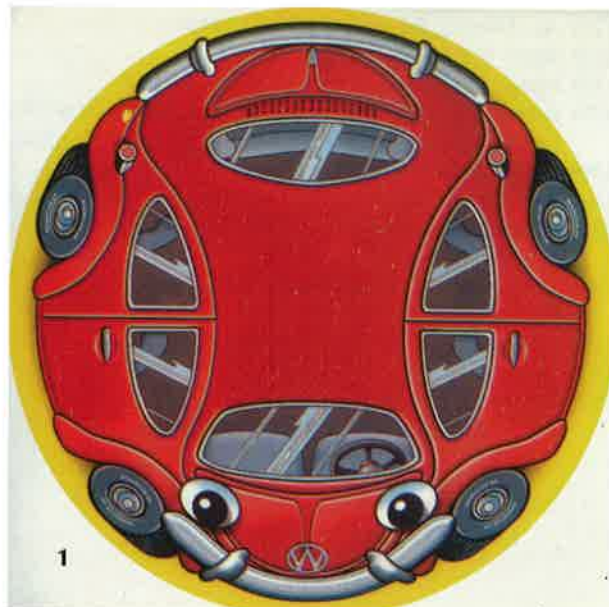

1



2.1



2.2



3.1

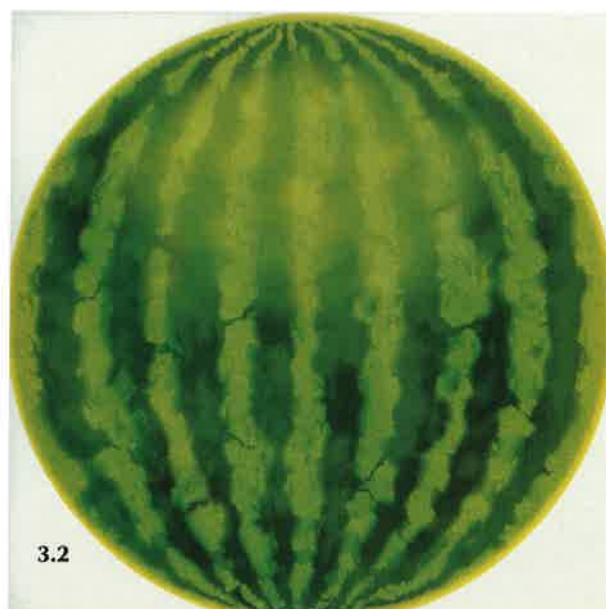

3.2





4.1



4.2



5



6



7

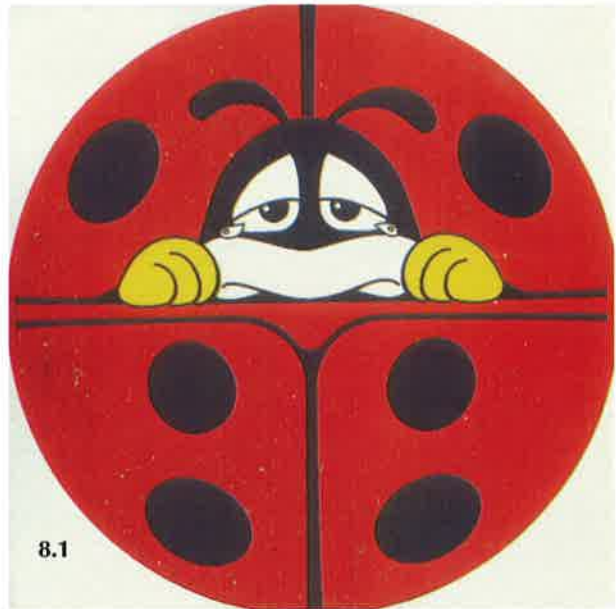

8.1



- (21) Αρ. Αίτησης Σχ. ή Υπ.: 20000600339  
 (15) Ημερ. Καταχώρησης: 22/12/2000  
 (17) Ημερ. Λήξης 1ης πενταετίας: 22/12/2005  
 (71) Καταθέτης(ες): PROFIL ΑΛΟΥΜΙΝΙΟ Α.Β.Ε.  
 56 Km Ε.Ο. Αθηνών-Λαμίας, ΟΙΝΟΦΥΤΑ, ΒΟΙΩΤΙΑ,  
 320 11, ΕΛΛΑΣ  
 (30) Συμβ. Προτεραιότητα(ες): -  
 (72) Δημιουργός(οί): ΤΖΙΡΑΚΙΑΝ ΓΡΗΓΟΡΗΣ  
 (74) Πληρεξούσιος: -  
 (74) Αντίκλητος: ΑΡΒΑΝΙΤΗΣ ΓΙΑΝΝΗΣ  
 56km Αθηνών-Λαμίας ΟΙΝΟΦΥΤΑ ΒΟΙΩΤΙΑΣ 320 11  
 (28) Αριθμός Σχεδίων/Υποδειγμάτων: 21  
 (51) Διεθνής Ταξινόμηση: 25-01  
 (54) Προσδιορισμός αντικειμένου:  
 ΡΟΛΟ ΑΛΟΥΜΙΝΙΟΥ

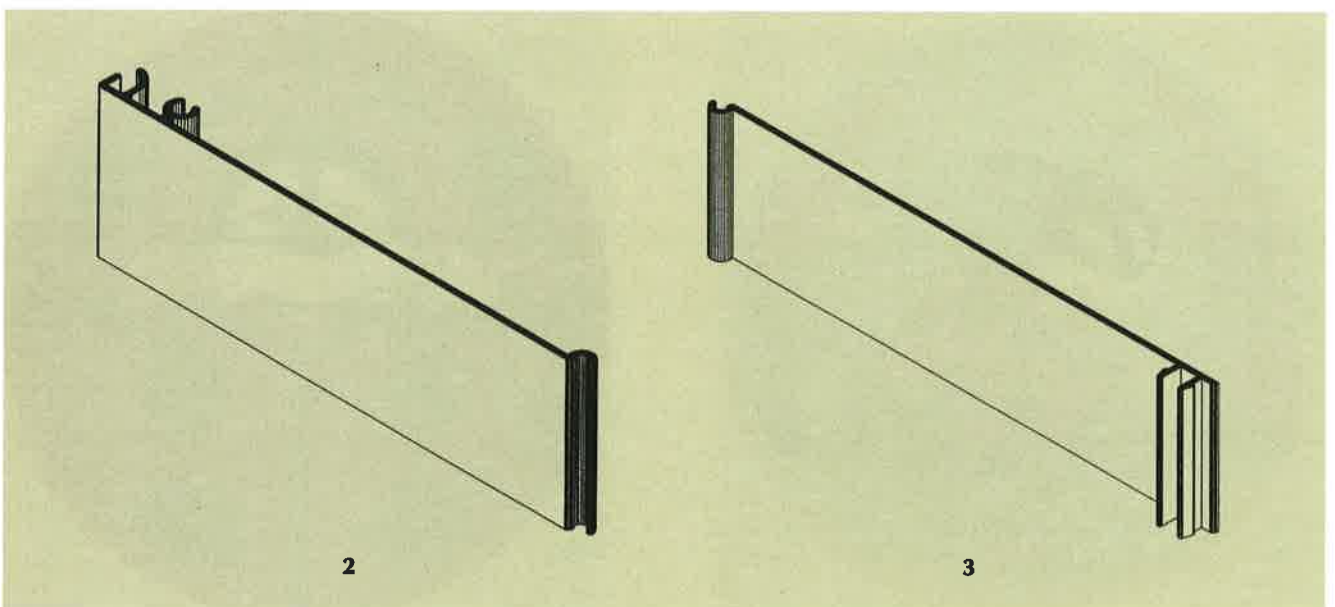
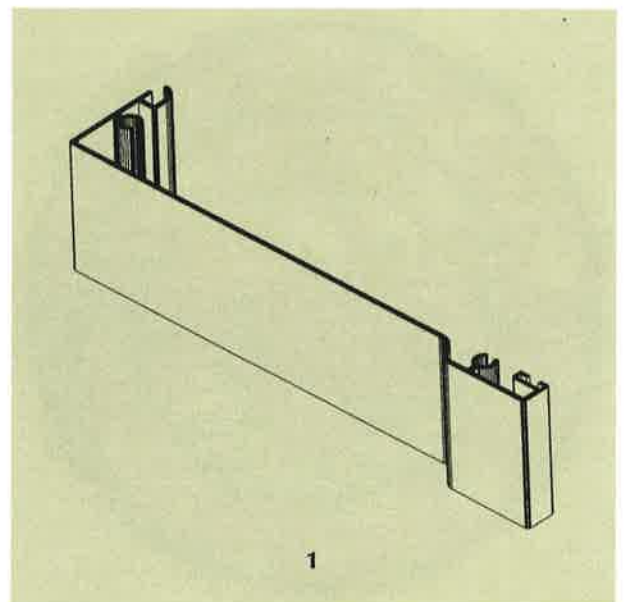



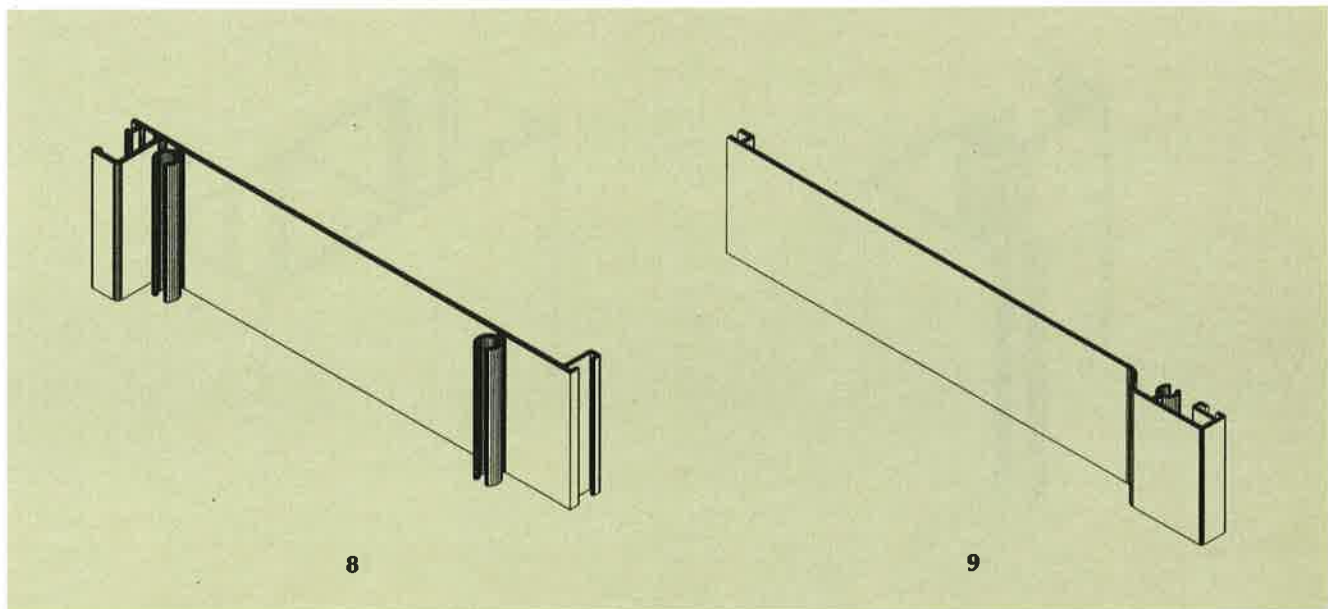
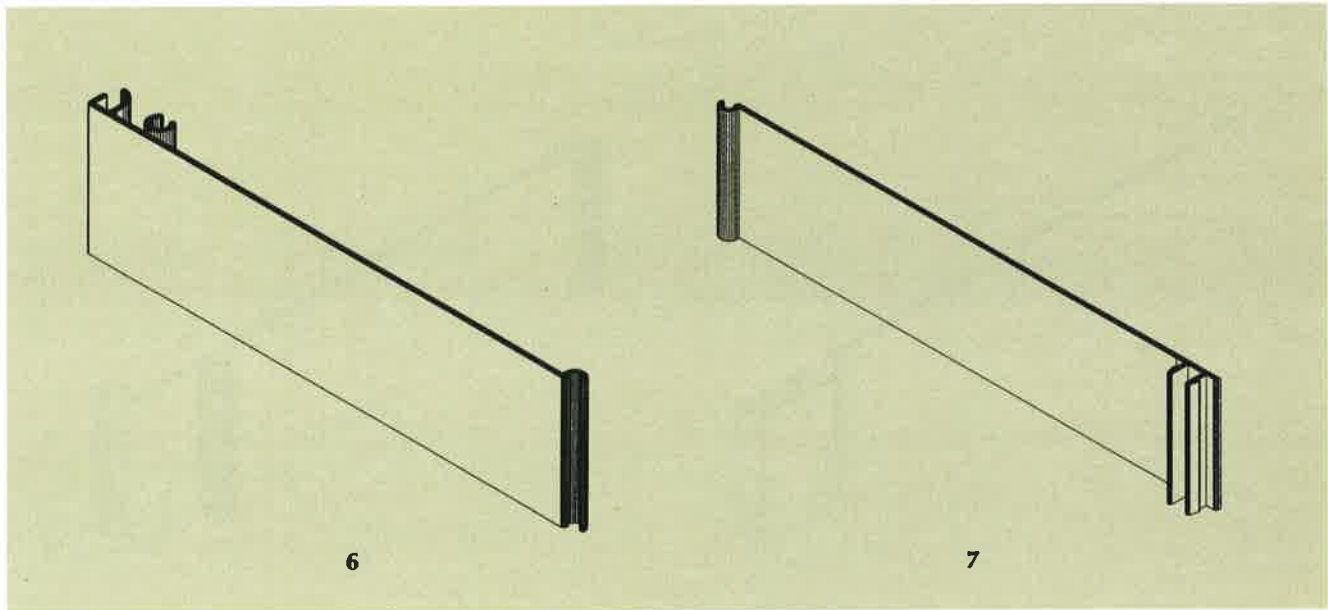
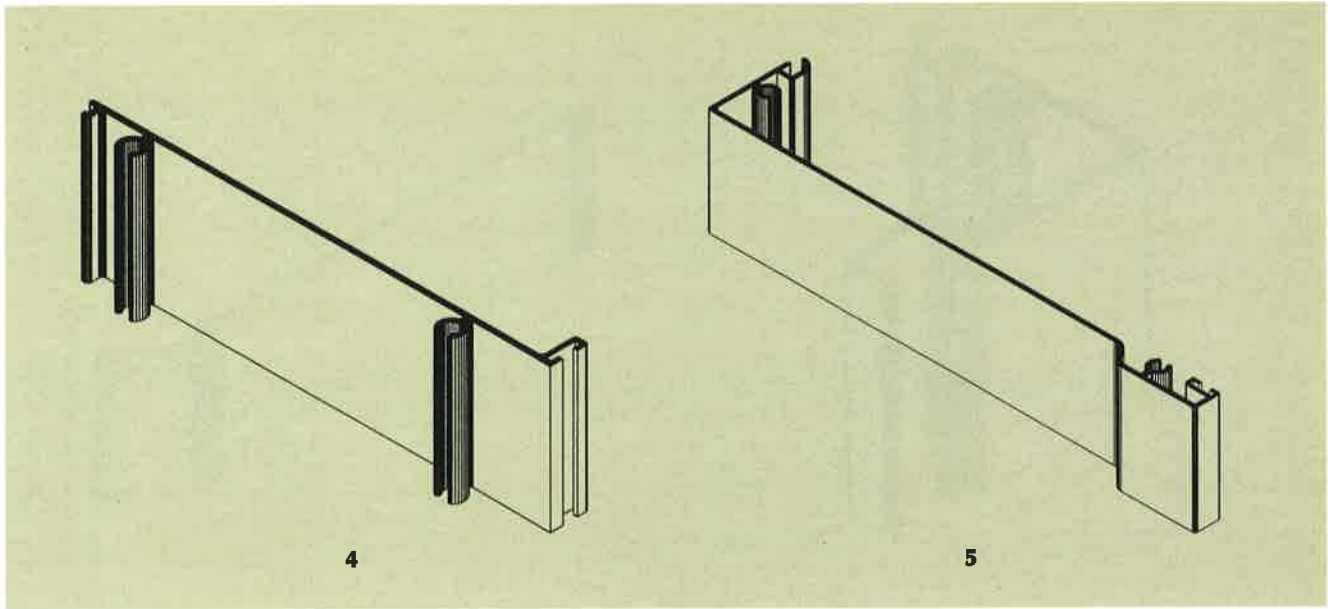

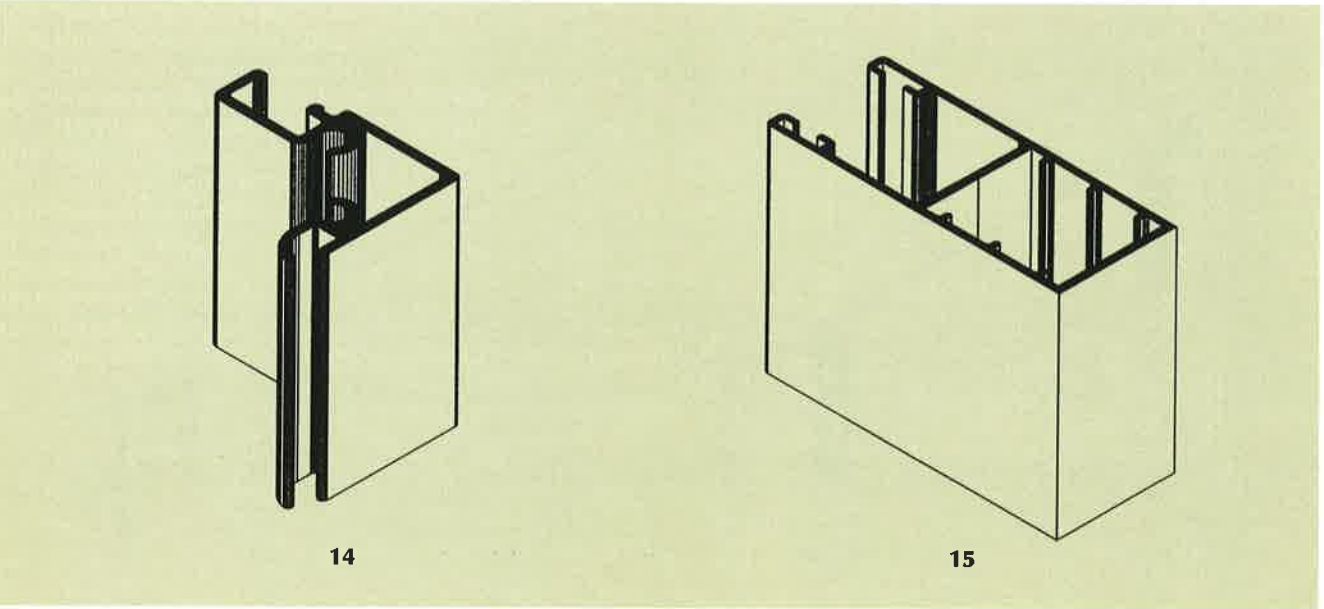
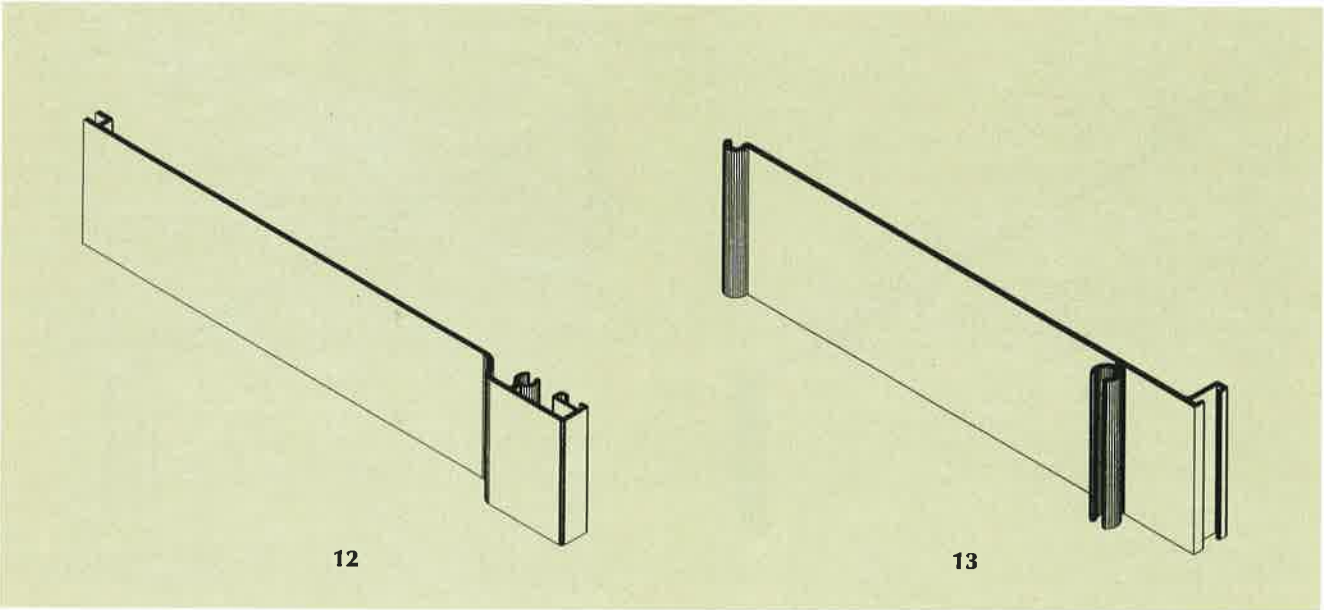
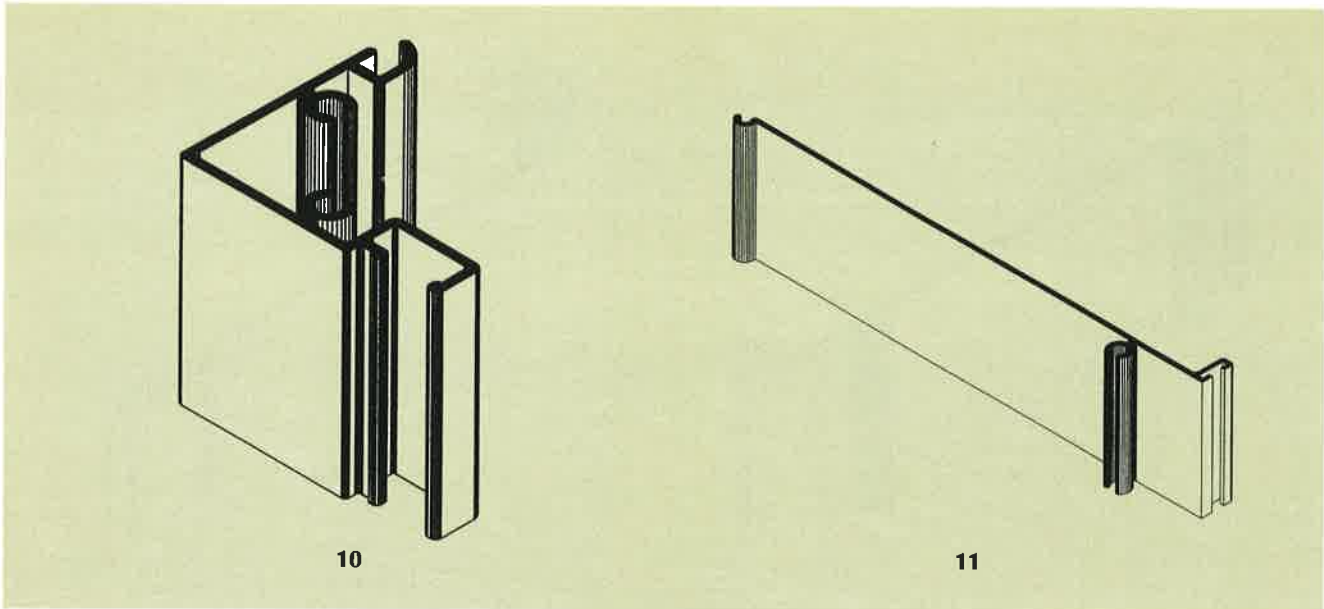



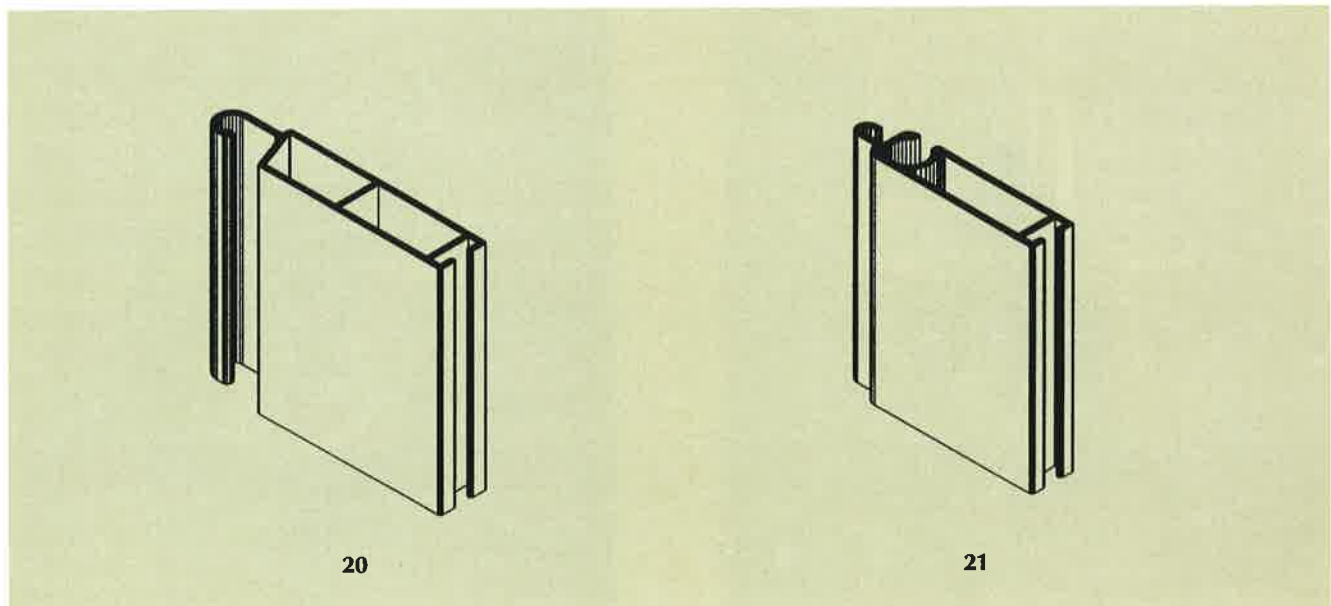
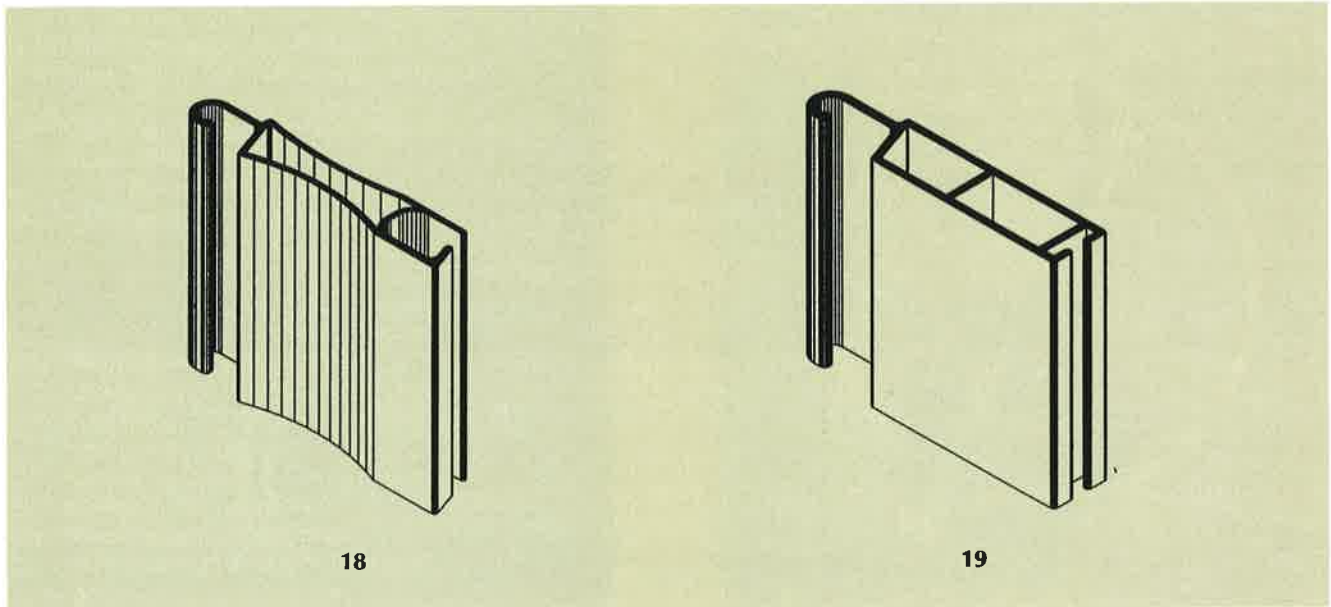
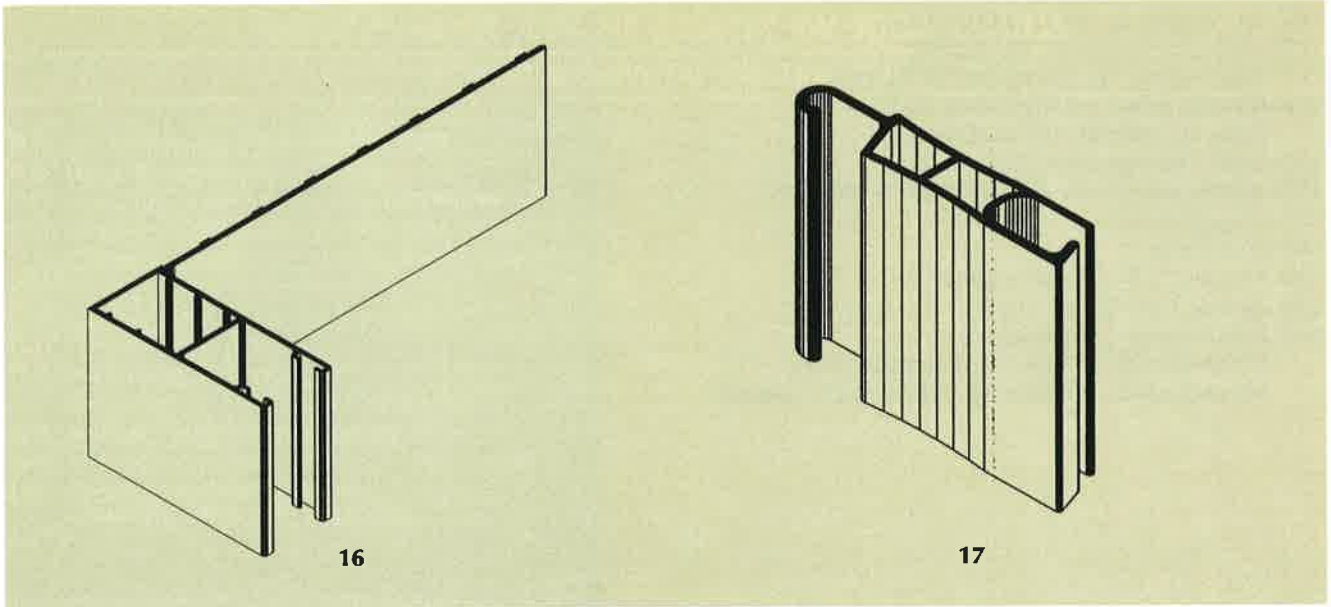

- (21) Αρ. Αίτησης Σχ. ή Υπ.: 20000600341  
(15) Ημερ. Καταχώρησης: 22/12/2000  
(17) Ημερ. Λήξης 1ης πενταετίας: 22/12/2005  
(71) Καταθέτης(ες): Χ.ΔΑΝΕΛΙΑΝ & ΣΙΑ ΕΕ  
Νίκης 10, ΑΘΗΝΑ, 105 63, ΕΛΛΑΣ  
(30) Συμβ. Προτεραιότητα(ες): -  
(72) Δημιουργός(οι): ΔΑΝΕΛΙΑΝ ΧΡΗΣΤΟΥ ΒΑΡΒΑΡΑ  
(74) Πληρεξούσιος: -  
(74) Αντίκλητος: -  
(28) Αριθμός Σχεδίων/Υποδειγμάτων: 26  
(51) Διεθνής Ταξινόμηση: 11-01  
(54) Προσδιορισμός αντικειμένου:  
ΧΡΥΣΑ ΚΟΣΜΗΜΑΤΑ ΑΠΟ ΛΕΥΚΟΧΡΥΣΟ 18Κ  
ΜΕ ΔΙΑΜΑΝΤΙΑ ΚΑΙ ΑΛΛΟΥΣ ΠΟΛΥΤΙΜΟΥΣ ΛΙΘΟΥΣ





6



7



8



9



10



11





12



13



14



15



16



17



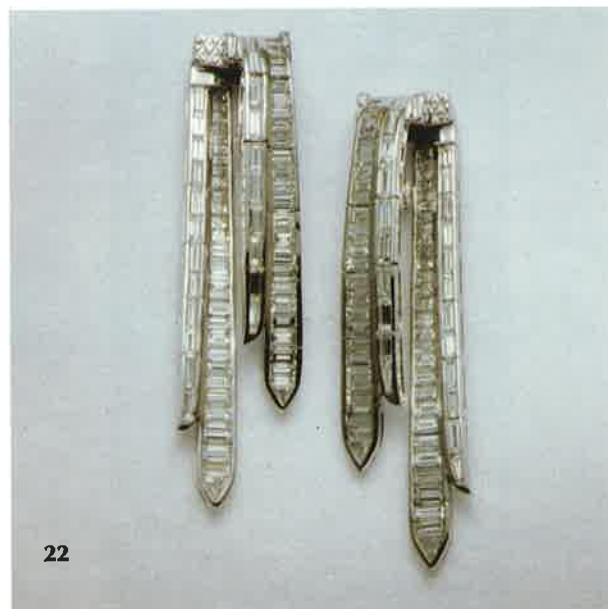



24



25



26

- (21) Αρ. Αίτησης Σχ. ή Υπ.: 20000600342
- (15) Ημερ. Καταχώρησης: 22/12/2000
- (17) Ημερ. Λήξης 1ης πενταετίας: 22/12/2005
- (71) Καταθέτης(ες): ΠΑΡΑΣΙΔΗΣ ΕΥΔΟΚΙΜΟΥ ΠΑΡΑΣΧΟΣ  
ΜΑΚΡΟΧΩΡΙ, ΗΜΑΘΙΑ, 590 33, ΕΛΛΑΣ
- (30) Συμβ. Προτεραιότητα(ες): -
- (72) Δημιουργός(οι): ΠΑΡΑΣΙΔΗΣ ΕΥΔΟΚΙΜΟΥ ΠΑΡΑΣΧΟΣ
- (74) Πληρεξούσιος: -
- (74) Αντίκλητος: ΠΟΛΥΜΕΝΟΠΟΥΛΟΥ ΘΕΟΔΩΡΑ  
Φράγκων 6-8 ΘΕΣΣΑΛΟΝΙΚΗ
- (28) Αριθμός Σχεδίων/Υποδειγμάτων: 1
- (51) Διεθνής Ταξινόμηση: 06-05
- (54) Προσδιορισμός αντικειμένου:  
ΜΕΤΑΛΛΙΚΗ ΚΑΤΑΣΚΕΥΗ ΣΤΗΡΙΞΗΣ Η/Υ

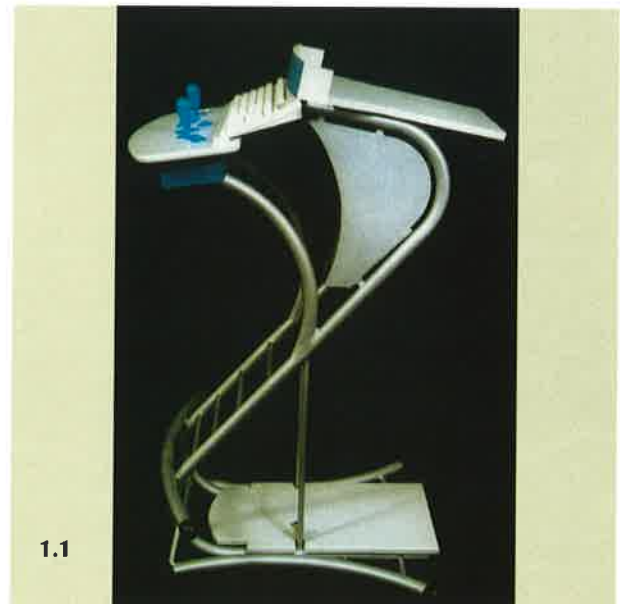

1.1



1.2



1.3



1.4

- (21) Αρ. Αίτησης Σχ. ή Υπ.: 20000600343  
 (15) Ημερ. Καταχώρησης: 29/12/2000  
 (17) Ημερ. Λήξης 1ης πενταετίας: 29/12/2005  
 (71) Καταθέτης(ες): SHARP KABUSHIKI KAISHA  
 22-22 Nagaike-cho, Abeno-ku, OSAKA, , JAPAN  
 (30) Συμβ. Προτεραιότητα(ες): 2000-21696/07-08-00/JP  
 (72) Δημιουργός(οι): KATSUHIRO IIDA  
 (74) Πληρεξούσιος: ΕΥΑΓΓΕΛΟΥ ΒΑΣΩ, Δικηγόρος  
 Μαυροκορδάτου 5 ΑΘΗΝΑ 106 78  
 (74) Αντίκλητος: ΕΥΑΓΓΕΛΟΥ ΒΑΣΩ, Δικηγόρος  
 Μαυροκορδάτου 5 ΑΘΗΝΑ 106 78  
 (28) Αριθμός Σχεδίων/Υποδειγμάτων: 1  
 (51) Διεθνής Ταξινόμηση: 23-04  
 (54) Προσδιορισμός αντικείμενου:  
 ΑΙΡΚΟΝΤΙΣΙΟΝ (ΣΥΣΚΕΥΗ ΚΛΙΜΑΤΙΣΜΟΥ).

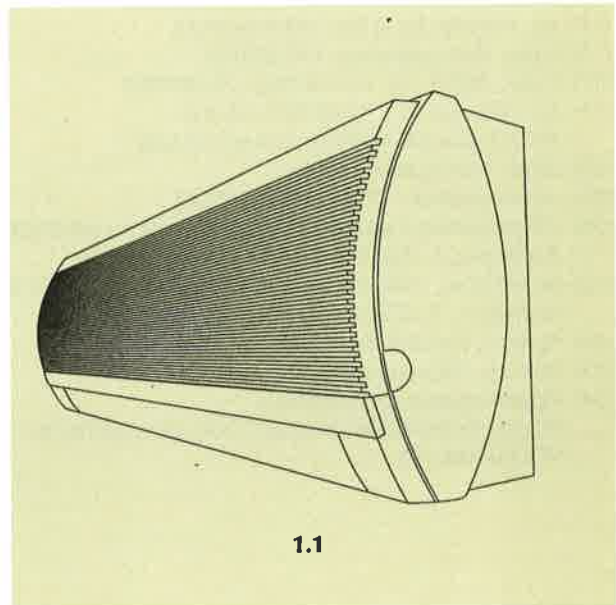

1.1

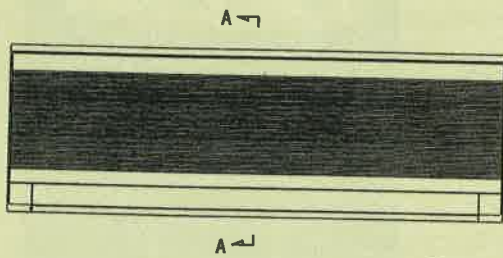

1.2

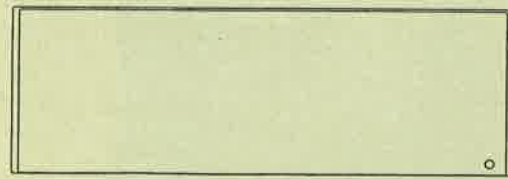

1.3

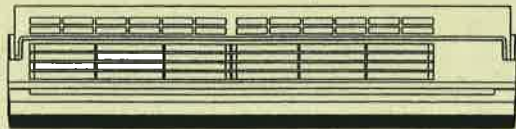

1.4

- (21) Αρ. Αίτησης Σχ. ή Υπ.: 20000600344  
 (15) Ημερ. Καταχώρησης: 29/12/2000  
 (17) Ημερ. Λήξης 1ης πενταετίας: 29/12/2005  
 (71) Καταθέτης(ες): Ι. ΤΣΑΚΙΡΗΣ Α.Ε.Β.Ε.  
 Αγ. Λαύρας 24, ΧΑΙΔΑΡΙ, 124 61, ΕΛΛΑΣ  
 (30) Συμβ. Προτεραιότητα(ες): -  
 (72) Δημιουργός(οι): ΤΣΑΚΙΡΗΣ ΑΝΔΡΕΑΣ  
 (74) Πληρεξούσιος: ΠΑΠΑΚΩΝΣΤΑΝΤΟΠΟΥΛΟΥ ΠΗΝΕΛΟΠΗ,  
 Δικηγόρος, Λ. Αλεξάνδρας 215 ΑΘΗΝΑ 115 29  
 (74) Αντίκλητος: ΠΑΠΑΚΩΝΣΤΑΝΤΟΠΟΥΛΟΥ ΠΗΝΕΛΟΠΗ,  
 Δικηγόρος, Λ. Αλεξάνδρας 215 ΑΘΗΝΑ 115 29  
 (28) Αριθμός Σχεδίων/Υποδειγμάτων: 7  
 (51) Διεθνής Ταξινόμηση: 02-04  
 (54) Προσδιορισμός αντικειμένου:  
 ΕΙΔΙΚΗ ΚΑΤΑΣΚΕΥΗ ΜΑΛΑΚΟΥ ΚΑΙ ΑΝΑΠΑΥΤΙΚΟΥ  
 ΥΠΟΔΗΜΑΤΟΣ



1





2



3



4



5



6



7

**ΕΥΡΕΤΗΡΙΟ ΑΙΤΗΣΕΩΝ ΣΥΜΦΩΝΑ ΜΕ ΤΗΝ ΑΛΦΑΒΗΤΙΚΗ ΣΕΙΡΑ ΤΩΝ ΚΑΤΑΘΕΤΩΝ**

<b>ΚΑΤΑΘΕΤΗΣ</b> (71)	<b>ΠΡΟΣΔΙΟΡΙΣΜΟΣ ΑΝΤ/ΜΕΝΟΥ ΣΧ. Ή ΥΠ.</b> (54)	<b>ΚΑΤ/ΡΗΣΗ</b> (15)	<b>ΑΡ. ΑΙΤ.</b> (21)
<b>BLACK &amp; DECKER INC.</b>	ΠΑΚΕΤΟ ΣΥΣΚΕΥΑΣΙΑΣ ΘΥΛΑΚΑ	09/12/2000	20000600331
<b>BLACK &amp; DECKER INC.</b>	ΠΑΚΕΤΟ ΣΥΣΚΕΥΑΣΙΑΣ ΘΥΛΑΚΑ	19/12/2000	20000600332
<b>CENTER FOR DESIGN RESEARCH AND DEVELOPMENT N.V.</b>	ΚΑΡΕΚΛΑ	07/12/2000	20000600325
<b>DORNAUER NORBERT</b>	ΕΞΟΠΛΙΣΜΟΙ ΕΚΘΕΣΕΩΝ ΚΑΙ ΠΩΛΗΣΗΣ-ΠΙΝΑΚΙΔΕΣ, ΜΗΧΑΝΙΣΜΟΙ ΔΙΑΦΗΜΙΣΗΣ	05/12/2000	20000600319
<b>DORNAUER NORBERT</b>	ΠΑΙΧΝΙΔΙΑ ΣΥΝΑΡΜΟΛΟΓΗΣΗΣ (ΠΑΖΛ) ΕΙΔΗ ΨΥΧΑΓΩΓΙΑΣ ΚΑΙ ΔΙΑΣΚΕΔΑΣΗΣ	05/12/2000	20000600320
<b>PRAIA ARTICLES TEXTILS S.A.</b>	ΥΦΑΣΜΑ ΜΕ ΜΟΡΦΕΣ ΖΩΩΝ ΟΠΩΣ ΑΡΚΟΥΔΑΚΙΑ, ΛΑΓΟΥΔΑΚΙΑ ΚΛΠ. ΠΟΥ ΦΟΡΟΥΝ ΡΟΥΧΑ ΚΑΙ ΠΑΙΖΟΥΝ ΔΙΑΦΟΡΑ ΠΑΙΧΝΙΔΙΑ	11/12/2000	20000600326
<b>PROFIL ΑΛΟΥΜΙΝΙΟ Α.Β.Ε.</b>	ΡΟΛΟ ΑΛΟΥΜΙΝΙΟΥ	22/12/2000	20000600339
<b>S.C. JOHNSON &amp; SON. INC.</b>	ΚΥΤΙΟΝ ΕΠΙΔΕΙΞΗΣ	07/12/2000	20000600324
<b>SHARP KABUSHIKI KAISHA</b>	ΑΙΡΚΟΝΤΙΣΙΟΝ (ΣΥΣΚΕΥΗ ΚΛΙΜΑΤΙΣΜΟΥ)	29/12/2000	20000600343
<b>THE PROCTER &amp; GAMBLE COMPANY</b>	ΣΥΣΚΕΥΗ ΨΕΚΑΣΜΟΥ ΥΓΡΟΥ	21/12/2000	20000600333
<b>THE PROCTER &amp; GAMBLE COMPANY</b>	ΦΙΑΛΗ	21/12/2000	20000600334
<b>THE PROCTER &amp; GAMBLE COMPANY</b>	ΔΟΧΕΙΟ	21/12/2000	20000600335
<b>VULCAN NORTHWEST INC.</b>	ΗΛΕΚΤΡΟΝΙΚΗ ΣΥΣΚΕΥΗ ΕΛΕΓΧΟΥ	15/12/2000	20000600328
<b>VULCAN NORTHWEST INC.</b>	ΘΗΚΗ ΜΕΣΗΣ ΜΕ ΕΞΑΡΤΗΣΗ ΓΙΑ ΗΛΕΚΤΡΟΝΙΚΗ ΣΥΣΚΕΥΗ	15/12/2000	20000600329
<b>VULCAN NORTHWEST INC.</b>	ΘΗΚΗ ΜΕΣΗΣ ΓΙΑ ΗΛΕΚΤΡΟΝΙΚΗ ΣΥΣΚΕΥΗ	15/12/2000	20000600330
<b>ΑΛΤΕΧΝ Ε.Π.Ε. ΣΠΥΡΟΣ ΤΣΙΑΡΑΣ</b>	ΑΝΟΙΓΟΜΕΝΟ ΣΥΣΤΗΜΑ ΑΛΟΥΜΙΝΙΟΥ	05/12/2000	20000600321
<b>ΒΡΥΣΣΑΣ ΓΕΩΡΓΙΟΥ ΚΩΝΣΤΑΝΤΙΝΟΣ</b>	ΦΙΑΛΗ	21/12/2000	20000600336
<b>Ι. ΛΑΜΠΡΙΝΙΔΟΥ - Π.ΠΡΟΚΟΠΙΟΥ Ο.Ε.</b>	ΣΥΣΚΕΥΑΣΙΑ ΑΠΟ ΛΕΠΤΟ ΧΑΡΤΟΝΙ, ΠΕΡΙΕΧΟΥΣΑ ΠΛΑΣΤΙΚΕΣ ΟΔΟΝΤΟΓΛΥΦΙΔΕΣ	16/11/2000	20000600301
<b>Ι. ΠΑΠΑΔΟΠΟΥΛΟΣ &amp; ΣΙΑ Ο.Ε.</b>	ΠΛΑΣΤΙΚΕΣ ΜΠΑΛΛΕΣ	21/12/2000	20000600338
<b>Ι. ΤΣΑΚΙΡΗΣ Α.Ε.Β.Ε.</b>	ΕΙΔΙΚΗ ΚΑΤΑΣΚΕΥΗ ΜΑΛΑΚΟΥ ΚΑΙ ΑΝΑΠΑΥΤΙΚΟΥ ΥΠΟΔΗΜΑΤΟΣ	29/12/2000	20000600344
<b>ΚΟΣΜΗΜΑΤΟΠΟΙΙΑ ΖΟΛΩΤΑΣ Α.Ε.</b>	ΧΡΥΣΑ ΚΑΙ ΑΡΓΥΡΑ ΚΟΣΜΗΜΑΤΑ	03/11/2000	20000600289
<b>ΜΑΥΡΕΔΑΚΗ ΣΤΕΛΛΑ</b>	ΚΟΥΤΣΟΥΡΟ ΤΟΥ ΧΑΣΑΠΗ - ΜΙΝΙΑΤΟΥΡΑ ΑΞΕΣΟΥΑΡ ΓΡΑΦΕΙΟΥ	05/12/2000	20000600323
<b>ΜΑΥΡΕΔΑΚΗ ΣΤΕΛΛΑ</b>	ΠΛΑΣΤΗΣ ΖΥΜΗΣ - ΜΙΝΙΑΤΟΥΡΑ ΑΞΕΣΟΥΑΡ ΓΡΑΦΕΙΟΥ	05/12/2000	20000600322

<b>ΚΑΤΑΘΕΤΗΣ</b> (71)	<b>ΠΡΟΣΔΙΟΡΙΣΜΟΣ ΑΝΤ/ΜΕΝΟΥ ΣΧ. Ή ΥΠ.</b> (54)	<b>ΚΑΤ/ΡΗΣΗ</b> (15)	<b>ΑΡ. ΑΙΤ.</b> (21)
<b>ΜΟΣΧΟΠΟΥΛΟΣ ΚΩΝ/ΝΟΣ</b>	ΜΗΧΑΝΗ ΠΛΕΚΤΩΝ ΚΕΛΥΦΙΩΝ ΓΙΑ ΜΑΞΙΛΑΡΙΑ ΕΠΙΠΛΩΝ	11/12/2000	20000600327
<b>ΜΠΡΕΤΟΝ Ε.Π.Ε.</b>	ΥΦΑΣΜΑ ΜΕ ΜΟΡΦΕΣ ΖΩΩΝ ΟΠΩΣ ΑΡΚΟΥΔΑΚΙΑ, ΛΑΓΟΥΔΑΚΙΑ ΚΛΠ. ΠΟΥ ΦΟΡΟΥΝ ΡΟΥΧΑ ΚΑΙ ΠΑΙΖΟΥΝ ΔΙΑΦΟΡΑ ΠΑΙΧΝΙΔΙΑ	11/12/2000	20000600326
<b>ΝΤΙΚΑΣ ΚΩΝΣΤΑΝΤΙΝΟΥ ΔΗΜΗΤΡΙΟΣ</b>	ΕΠΙΤΡΑΠΕΖΙΑ ΔΙΑΚΟΣΜΗΤΙΚΑ ΡΟΛΟΓΙΑ	21/12/2000	20000600337
<b>ΠΑΡΑΣΙΔΗΣ ΠΑΡΑΣΧΟΣ</b>	ΜΕΤΑΛΛΙΚΗ ΚΑΤΑΣΚΕΥΗ ΣΤΗΡΙΞΗΣ Η/Υ	22/12/2000	20000600342
<b>Χ. ΔΑΝΕΛΙΑΝ &amp; ΣΙΑ ΕΕ</b>	ΧΡΥΣΑ ΚΟΣΜΗΜΑΤΑ ΑΠΟ ΛΕΥΚΟΧΡΥΣΟ 18Κ ΜΕ ΔΙΑΜΑΝΤΙΑ ΚΑΙ ΑΛΛΟΥΣ ΠΟΛΥΤΙΜΟΥΣ ΛΙΘΟΥΣ	22/12/2000	20000600341
<b>ΧΟΥΣΤΟΥΛΑΚΗΣ ΕΜΜΑΝΟΥΗΛ ΝΙΚΟΛΑΟΣ</b>	ΚΡΕΜΑΣΤΟ ΨΥΓΕΙΟ ΝΕΡΟΥ ΣΕ ΜΟΡΦΗ ΘΗΚΗΣ	22/11/2000	20000600308

**ΜΕΡΟΣ Β'**  
**ΧΟΡΗΓΗΣΕΙΣ ΠΙΣΤΟΠΟΙΗΤΙΚΩΝ ΚΑΤΑΧΩΡΗΣΗΣ ΣΧΕΔΙΩΝ ΚΑΙ ΥΠΟΔΕΙΓΜΑΤΩΝ**

**(11) Αρ. Πιστοποιητικού Καταχώρησης Σχ. ή Υπ.: 6000856**

(21) Αρ. Αίτησης Σχ. ή Υπ.: 20000600178

(15) Ημερ. Καταχώρησης: 05 / 07 / 2000

(47) Ημερ. Χορήγησης: 02 / 05 / 2001

(73) Δικαιούχος (οι): 3M INNOVATIVE PROPERTIES COMPANY

3M Center, SAINT PAUL, MINNESOTA, 55144-1000 USA

(54) Προσδιορισμός αντικειμένου:

ΚΕΦΑΛΗ ΣΦΟΥΓΓΑΡΙΣΤΡΑΣ

**Περισσότερα στοιχεία στην πρώτη δημοσίευση: ΕΔΒΙ (Τεύχος Β') Δεκεμβρίου 2000**

**(11) Αρ. Πιστοποιητικού Καταχώρησης Σχ. ή Υπ.: 6000857**

(21) Αρ. Αίτησης Σχ. ή Υπ.: 20000600179

(15) Ημερ. Καταχώρησης: 05 / 07 / 2000

(47) Ημερ. Χορήγησης: 02 / 05 / 2001

(73) Δικαιούχος (οι): MITTEN JAMES

Αναξαγόρα 34, ΑΝΩ ΓΛΥΦΑΔΑ, 166 75 ΑΤΤΙΚΗ, ΕΛΛΑΣ

(54) Προσδιορισμός αντικειμένου:

ΕΠΙΤΡΑΠΕΖΙΟ ΚΟΥΖΙΝΑΚΙ ΥΓΡΑΕΡΙΟΥ

**Περισσότερα στοιχεία στην πρώτη δημοσίευση: ΕΔΒΙ (Τεύχος Β') Δεκεμβρίου 2000**

**(11) Αρ. Πιστοποιητικού Καταχώρησης Σχ. ή Υπ.: 6000858**

(21) Αρ. Αίτησης Σχ. ή Υπ.: 20000600180

(15) Ημερ. Καταχώρησης: 10 / 07 / 2000

(47) Ημερ. Χορήγησης: 02 / 05 / 2001

(73) Δικαιούχος (οι): ΤΣΑΚΑΛΑΚΟΥ ΕΥΣΤΡΑΤΙΟΥ ΚΩΝΣΤΑΝΤΙΝΑ

Πατησίων 339Α, 111 14 ΑΘΗΝΑ, ΕΛΛΑΣ

(54) Προσδιορισμός αντικειμένου:

ΔΙΑΚΟΣΜΗΤΙΚΟ ΑΝΤΙΚΕΙΜΕΝΟ ΠΟΥ ΑΝΑΠΑΡΙΣΤΑ ΔΑΓΚΩΜΕΝΟ ΠΑΝΩ ΣΕ ΦΥΛΛΟ ΜΕ ΑΝΑΓΛΥΦΟ Ή ΕΠΙΧΑΡΑΚΤΟ ΤΟΝ ΑΔΑΜ ΚΑΙ ΤΗΝ ΕΥΑ, ΤΗΝ ΜΗΛΙΑ ΚΑΙ ΤΟΝ ΑΓΓΕΛΟ-ΟΦΙ

**Περισσότερα στοιχεία στην πρώτη δημοσίευση: ΕΔΒΙ (Τεύχος Β') Δεκεμβρίου 2000**

**(11) Αρ. Πιστοποιητικού Καταχώρησης Σχ. ή Υπ.: 6000859**

(21) Αρ. Αίτησης Σχ. ή Υπ.: 20000600181

(15) Ημερ. Καταχώρησης: 10 / 07 / 2000

(47) Ημερ. Χορήγησης: 02 / 05 / 2001

(73) Δικαιούχος (οι): 3M INNOVATIVE PROPERTIES COMPANY

3M Center, SAINT PAUL MINNESOTA, 55144-1000 USA

(54) Προσδιορισμός αντικειμένου:

ΚΑΛΥΜΜΑ ΒΑΣΗΣ ΓΙΑ ΕΠΙΠΕΔΕΣ ΚΕΦΑΛΕΣ ΣΦΟΥΓΓΑΡΙΣΤΡΑΣ

**Περισσότερα στοιχεία στην πρώτη δημοσίευση: ΕΔΒΙ (Τεύχος Β') Δεκεμβρίου 2000**



**(11) Αρ. Πιστοποιητικού Καταχώρησης Σχ. ή Υπ.: 6000860**

(21) Αρ. Αίτησης Σχ. ή Υπ.: 20000600182

(15) Ημερ. Καταχώρησης: 11 / 07 / 2000

(47) Ημερ. Χορήγησης: 02 / 05 / 2001

(73) Δικαιούχος (οι): ΠΑΛΛΙΟΧΩΡΙΝΟΣ ΙΩΑΝΝΗΣ

Οδός Α7 Κτίριο 24 ΟΤ 18, ΒΙΠΕΘ ΘΕΣΣΑΛΟΝΙΚΗ, 570 22 ΕΛΛΑΣ

(54) Προσδιορισμός αντικειμένου:

ΔΙΑΚΟΣΜΗΤΙΚΕΣ ΠΑΡΑΣΤΑΣΕΙΣ ΠΛΑΤΕΙΩΝ-ΣΤΥΛΩΝ ΑΠΟ ΓΙΡΛΑΝΤΕΣ ΑΛΟΥΜΙΝΙΟΥ ΚΑΙ PVC ΜΕ ΛΑΜΠΕΣ ΚΑΙ ΣΥΜΠΑΓΗ ΦΩΤΕΙΝΟ ΣΩΛΗΝΑ ΔΙΑΦΑΝΗ

**Περισσότερα στοιχεία στην πρώτη δημοσίευση: ΕΔΒΙ (Τεύχος Β') Δεκεμβρίου 2000**

**(11) Αρ. Πιστοποιητικού Καταχώρησης Σχ. ή Υπ.: 6000861**

(21) Αρ. Αίτησης Σχ. ή Υπ.: 20000600183

(15) Ημερ. Καταχώρησης: 11 / 07 / 2000

(47) Ημερ. Χορήγησης: 02 / 05 / 2001

(73) Δικαιούχος (οι): ΜΟΣΧΟΠΟΥΛΟΣ ΝΙΚΟΛΑΟΣ

Γιαννιτσών 33 ΘΕΣΣΑΛΟΝΙΚΗ, 546 27 ΕΛΛΑΣ

(54) Προσδιορισμός αντικειμένου:

ΠΤΥΣΣΟΜΕΝΗ ΕΥΡΩΠΑΛΕΤΑ

**Περισσότερα στοιχεία στην πρώτη δημοσίευση: ΕΔΒΙ (Τεύχος Β') Δεκεμβρίου 2000**

**(11) Αρ. Πιστοποιητικού Καταχώρησης Σχ. ή Υπ.: 6000862**

(21) Αρ. Αίτησης Σχ. ή Υπ.: 20000600184

(15) Ημερ. Καταχώρησης: 12 / 07 / 2000

(47) Ημερ. Χορήγησης: 02 / 05 / 2001

(73) Δικαιούχος (οι): KEITH JAMES HENSEL

15 Bongalong Street, NAREMBURN NEW SOUTH WALES 2065, AUSTRALIA

(54) Προσδιορισμός αντικειμένου:

ΔΟΧΕΙΟ ΔΥΝΑΜΕΝΟ ΝΑ ΕΦΑΡΜΟΣΘΕΙ ΣΕ ΤΟΙΧΟ

**Περισσότερα στοιχεία στην πρώτη δημοσίευση: ΕΔΒΙ (Τεύχος Β') Δεκεμβρίου 2000**

**(11) Αρ. Πιστοποιητικού Καταχώρησης Σχ. ή Υπ.: 6000863**

(21) Αρ. Αίτησης Σχ. ή Υπ.: 20000600185

(15) Ημερ. Καταχώρησης: 14 / 07 / 2000

(47) Ημερ. Χορήγησης: 02 / 05 / 2001

(73) Δικαιούχος (οι): ΣΦΕΝΔΟΝΗ ΝΙΚΟΛΑΟΥ ΑΝΝΑ

Κατακουζηνού 10, ΘΕΣΣΑΛΟΝΙΚΗ, 546 44 ΕΛΛΑΣ

(54) Προσδιορισμός αντικειμένου:

«ΚΙΟΣΚΙ» ΜΕ ΑΝΘΗ-ΦΥΤΑ, ΕΙΔΗ ΚΗΠΟΥΡΙΚΗΣ ΚΑΙ ΔΙΑΦΟΡΑ ΑΛΛΑ ΑΝΤΙΚΕΙΜΕΝΑ

**Περισσότερα στοιχεία στην πρώτη δημοσίευση: ΕΔΒΙ (Τεύχος Β') Δεκεμβρίου 2000**

- (11) Αρ. Πιστοποιητικού Καταχώρησης Σχ. ή Υπ.: 6000864**  
(21) Αρ. Αίτησης Σχ. ή Υπ.: 20000600186  
(15) Ημερ. Καταχώρησης: 17 / 07 / 2000  
(47) Ημερ. Χορήγησης: 02 / 05 / 2001  
(73) Δικαιούχος (οι): ΠΟΤΟΠΟΙΑ Σ. ΚΑΙ Κ. ΚΩΝΣΤΑΝΤΑΤΟΣ ΑΦΟΙ ΡΟΥΣΑΛΗ Α.Ε.  
Λένορμαν 151 ΑΘΗΝΑ, 104 42 ΕΛΛΑΣ  
(54) Προσδιορισμός αντικειμένου:  
ΦΙΑΛΗ ΑΠΟ ΓΥΑΛΙ

**Περισσότερα στοιχεία στην πρώτη δημοσίευση: ΕΔΒΙ (Τεύχος Β') Δεκεμβρίου 2000**

- (11) Αρ. Πιστοποιητικού Καταχώρησης Σχ. ή Υπ.: 6000865**  
(21) Αρ. Αίτησης Σχ. ή Υπ.: 20000400187  
(15) Ημερ. Καταχώρησης: 17 / 07 / 2000  
(47) Ημερ. Χορήγησης: 02 / 05 / 2001  
(73) Δικαιούχος (οι): RINALDO GAVELLO  
Νεοφύτου Δούκα 5, ΚΟΛΩΝΑΚΙ ΑΘΗΝΑ, 106 74 ΕΛΛΑΣ  
(54) Προσδιορισμός αντικειμένου:  
ΚΟΣΜΗΜΑΤΑ

**Περισσότερα στοιχεία στην πρώτη δημοσίευση: ΕΔΒΙ (Τεύχος Β') Δεκεμβρίου 2000**

- (11) Αρ. Πιστοποιητικού Καταχώρησης Σχ. ή Υπ.: 6000866**  
(21) Αρ. Αίτησης Σχ. ή Υπ.: 20000600188  
(15) Ημερ. Καταχώρησης: 17 / 07 / 2000  
(47) Ημερ. Χορήγησης: 02 / 05 / 2001  
(73) Δικαιούχος (οι): JOSEPH G. ANGELETTA  
418 Fifth Street, MAMARONECK NY, 105 43, USA  
(54) Προσδιορισμός αντικειμένου:  
ΔΙΑΤΑΞΗ ΕΦΑΡΜΟΓΗΣ ΥΓΡΟΥ

**Περισσότερα στοιχεία στην πρώτη δημοσίευση: ΕΔΒΙ (Τεύχος Β') Δεκεμβρίου 2000**

- (11) Αρ. Πιστοποιητικού Καταχώρησης Σχ. ή Υπ.: 6000867**  
(21) Αρ. Αίτησης Σχ. ή Υπ.: 20000600189  
(15) Ημερ. Καταχώρησης: 18 / 07 / 2000  
(47) Ημερ. Χορήγησης: 02 / 05 / 2001  
(73) Δικαιούχος (οι): TELEFONAKTIEBOLAGET LM ERICSSON  
STOCKHOLM, SE-126 25 SWEDEN  
(54) Προσδιορισμός αντικειμένου:  
ΚΙΝΗΤΟ ΤΗΛΕΦΩΝΟ

**Περισσότερα στοιχεία στην πρώτη δημοσίευση: ΕΔΒΙ (Τεύχος Β') Δεκεμβρίου 2000**

- (11) Αρ. Πιστοποιητικού Καταχώρησης Σχ. ή Υπ.: 6000868**  
(21) Αρ. Αίτησης Σχ. ή Υπ.: 20000600190  
(15) Ημερ. Καταχώρησης: 19 / 07 / 2000  
(47) Ημερ. Χορήγησης: 02 / 05 / 2001  
(73) Δικαιούχος (οι): YAMAHA HATSUDOKI KABUSHIKI KAISHA  
2500 Shingai, Iwata-Shi, Shizuoka-Ken, JAPAN  
(54) Προσδιορισμός αντικειμένου:  
ΜΟΤΟΣΥΚΛΕΤΑ

**Περισσότερα στοιχεία στην πρώτη δημοσίευση: ΕΔΒΙ (Τεύχος Β') Δεκεμβρίου 2000**

- (11) Αρ. Πιστοποιητικού Καταχώρησης Σχ. ή Υπ.: 6000869**  
(21) Αρ. Αίτησης Σχ. ή Υπ.: 20000600191  
(15) Ημερ. Καταχώρησης: 20 / 07 / 2000  
(47) Ημερ. Χορήγησης: 02 / 05 / 2001  
(73) Δικαιούχος (οι): SHURE INCORPORATED  
222 Hartrey Avenue, EVANSTON IL, 60202-3696 USA  
(54) Προσδιορισμός αντικειμένου:  
ΕΛΕΓΚΤΙΚΟΣ ΔΕΚΤΗΣ ΣΤΕΡΕΟ

**Περισσότερα στοιχεία στην πρώτη δημοσίευση: ΕΔΒΙ (Τεύχος Β') Δεκεμβρίου 2000**

- (11) Αρ. Πιστοποιητικού Καταχώρησης Σχ. ή Υπ.: 6000870**  
(21) Αρ. Αίτησης Σχ. ή Υπ.: 20000600192  
(15) Ημερ. Καταχώρησης: 21 / 07 / 2000  
(47) Ημερ. Χορήγησης: 02 / 05 / 2001  
(73) Δικαιούχος (οι): ΤΟΤΤΗΣ ΠΕΤΡΟΥ ΚΩΝ/ΝΟΣ  
Νέα Λεωφόρος Σπιάτων 131-139, ΣΤΑΥΡΟΣ 153 03, ΑΤΤΙΚΗ, ΕΛΛΑΣ  
(54) Προσδιορισμός αντικειμένου:  
ΓΕΜΙΣΤΗ ΣΟΚΟΛΑΤΑ ΓΑΛΑΚΤΟΣ ΜΕ ΚΡΕΜΑ ΠΡΑΛΙΝΑ ΚΑΙ ΒΑΦΛΑ

**Περισσότερα στοιχεία στην πρώτη δημοσίευση: ΕΔΒΙ (Τεύχος Β') Δεκεμβρίου 2000**

- (11) Αρ. Πιστοποιητικού Καταχώρησης Σχ. ή Υπ.: 6000871**  
(21) Αρ. Αίτησης Σχ. ή Υπ.: 20000600194  
(15) Ημερ. Καταχώρησης: 24 / 07 / 2000  
(47) Ημερ. Χορήγησης: 02 / 05 / 2001  
(73) Δικαιούχος (οι): BANG & OLUFSEN HOLDING A/S  
Peter Bangs Vej 15, DK-7600, STRUER, DENMARK  
(54) Προσδιορισμός αντικειμένου:  
ΜΟΝΑΔΑ ΑΣΥΡΜΑΤΟΥ ΔΕΚΤΗ

**Περισσότερα στοιχεία στην πρώτη δημοσίευση: ΕΔΒΙ (Τεύχος Β') Δεκεμβρίου 2000**

**(11) Αρ. Πιστοποιητικού Καταχώρησης Σχ. ή Υπ.: 6000872**

(21) Αρ. Αίτησης Σχ. ή Υπ.: 20000600195

(15) Ημερ. Καταχώρησης: 28 / 07 / 2000

(47) Ημερ. Χορήγησης: 02 / 05 / 2001

(73) Δικαιούχος (οι): ΤΣΑΚΑΛΑΚΟΥ ΚΩΝΣΤΑΝΤΙΝΑ  
Πατησίων 339α, ΑΘΗΝΑ, ΑΤΤΙΚΗ, 111 14 ΕΛΛΑΣ

(54) Προσδιορισμός αντικειμένου:  
ΔΙΑΚΟΣΜΗΤΙΚΑ ΑΝΤΙΚΕΙΜΕΝΑ

**Περισσότερα στοιχεία στην πρώτη δημοσίευση: ΕΔΒΙ (Τεύχος Β') Δεκεμβρίου 2000**

**(11) Αρ. Πιστοποιητικού Καταχώρησης Σχ. ή Υπ.: 6000873**

(21) Αρ. Αίτησης Σχ. ή Υπ.: 20000600196

(15) Ημερ. Καταχώρησης: 28 / 07 / 2000

(47) Ημερ. Χορήγησης: 02 / 05 / 2001

(73) Δικαιούχος (οι): ΤΣΑΚΑΛΑΚΟΥ ΚΩΝΣΤΑΝΤΙΝΑ  
Πατησίων 339α, ΑΘΗΝΑ, ΑΤΤΙΚΗ, 111 14 ΕΛΛΑΣ

(54) Προσδιορισμός αντικειμένου:  
ΔΙΑΚΟΣΜΗΤΙΚΑ ΑΝΤΙΚΕΙΜΕΝΑ

**Περισσότερα στοιχεία στην πρώτη δημοσίευση: ΕΔΒΙ (Τεύχος Β') Δεκεμβρίου 2000**

**(11) Αρ. Πιστοποιητικού Καταχώρησης Σχ. ή Υπ.: 6000874**

(21) Αρ. Αίτησης Σχ. ή Υπ.: 20000600197

(15) Ημερ. Καταχώρησης: 28 / 07 / 2000

(47) Ημερ. Χορήγησης: 02 / 05 / 2001

(73) Δικαιούχος (οι): NIPPON WIPER BLADE CO., LTD.  
311, Shimotakayanagi, Kazo-Shi, SAITAMA 347-0033 JAPAN

(54) Προσδιορισμός αντικειμένου:  
ΣΧΕΔΙΟ ΥΑΛΟΚΑΘΑΡΙΣΤΗΡΑ

**Περισσότερα στοιχεία στην πρώτη δημοσίευση: ΕΔΒΙ (Τεύχος Β') Δεκεμβρίου 2000**

**(11) Αρ. Πιστοποιητικού Καταχώρησης Σχ. ή Υπ.: 6000875**

(21) Αρ. Αίτησης Σχ. ή Υπ.: 20000600198

(15) Ημερ. Καταχώρησης: 31 / 07 / 2000

(47) Ημερ. Χορήγησης: 02 / 05 / 2001

(73) Δικαιούχος (οι): Χ.ΔΑΝΕΛΙΑΝ & ΣΙΑ ΕΕ  
Νίκης 10, ΑΘΗΝΑ, 105 63 ΑΤΤΙΚΗ, ΕΛΛΑΣ

(54) Προσδιορισμός αντικειμένου:  
ΧΡΥΣΑ ΚΟΣΜΗΜΑΤΑ ΑΠΟ ΛΕΥΚΟΧΡΥΣΟ 18Κ ΜΕ ΔΙΑΜΑΝΤΙΑ ΚΑΙ ΑΛΛΟΥΣ ΠΟΛΥΤΙΜΟΥΣ ΛΙΘΟΥΣ

**Περισσότερα στοιχεία στην πρώτη δημοσίευση: ΕΔΒΙ (Τεύχος Β') Δεκεμβρίου 2000**



- (11) Αρ. Πιστοποιητικού Καταχώρησης Σχ. ή Υπ.: 6000876**  
(21) Αρ. Αίτησης Σχ. ή Υπ.: 20000600157  
(15) Ημερ. Καταχώρησης: 16 / 06 / 2000  
(47) Ημερ. Χορήγησης: 02 / 05 / 2001  
(73) Δικαιούχος (οι): HYDRAULIC ENGINEERING S.A.  
12, Rue Goethe, LUXEMBOURG, L-1637, LUXEMBOURG  
(54) Προσδιορισμός αντικειμένου:  
ΚΟΥΜΠΩΜΑΤΑ ΓΙΑ ΒΑΛΒΙΔΕΣ ΡΥΘΜΙΣΗΣ ΜΕΣΩ ΣΦΑΙΡΑΣ

**Περισσότερα στοιχεία στην πρώτη δημοσίευση: ΕΔΒΙ (Τεύχος Β') Νοεμβρίου 2000**

- (11) Αρ. Πιστοποιητικού Καταχώρησης Σχ. ή Υπ.: 6000877**  
(21) Αρ. Αίτησης Σχ. ή Υπ.: 20000600144  
(15) Ημερ. Καταχώρησης: 08 / 06 / 2000  
(47) Ημερ. Χορήγησης: 02 / 05 / 2001  
(73) Δικαιούχος (οι): ΚΑΡΑΜΕΡΟΣ ΓΕΩΡΓΙΟΥ ΠΑΝΑΓΙΩΤΗΣ  
Αριστοδήμου 4, ΗΛΙΟΥΠΟΛΗ 163 44 ΑΤΤΙΚΗ, ΕΛΛΑΣ  
(54) Προσδιορισμός αντικειμένου:  
ΔΙΠΛΕΣ ΤΥΛΙΧΤΕΣ

**Περισσότερα στοιχεία στην πρώτη δημοσίευση: ΕΔΒΙ (Τεύχος Β') Νοεμβρίου 2000**

- (11) Αρ. Πιστοποιητικού Καταχώρησης Σχ. ή Υπ.: 6000878**  
(21) Αρ. Αίτησης Σχ. ή Υπ.: 20000600193  
(15) Ημερ. Καταχώρησης: 21 / 07 / 2000  
(47) Ημερ. Χορήγησης: 02 / 05 / 2001  
(73) Δικαιούχος (οι): ΤΟΤΗΣ ΠΕΤΡΟΥ ΚΩΝΣΤΑΝΤΙΝΟΣ  
Νέα Λεωφόρος Σπιάτων 131-139, ΣΤΑΥΡΟΣ 153 03, ΑΤΤΙΚΗ, ΕΛΛΑΣ  
(54) Προσδιορισμός αντικειμένου:  
ΓΕΜΙΣΤΗ ΣΟΚΟΛΑΤΑ ΓΑΛΑΚΤΟΣ ΜΕ ΚΡΕΜΑ ΠΡΑΛΙΝΑ

**Περισσότερα στοιχεία στην πρώτη δημοσίευση: ΕΔΒΙ (Τεύχος Β') Δεκεμβρίου 2000**

- (11) Αρ. Πιστοποιητικού Καταχώρησης Σχ. ή Υπ.: 6000879**  
(21) Αρ. Αίτησης Σχ. ή Υπ.: 20000600199  
(15) Ημερ. Καταχώρησης: 02 / 08 / 2000  
(47) Ημερ. Χορήγησης: 04 / 05 / 2001  
(73) Δικαιούχος (οι): THE PROCTER & GAMBLE COMPANY  
One Procter & Gamble Plaza, CINCINNATI, 45202 OHIO, USA  
(54) Προσδιορισμός αντικειμένου:  
ΣΥΣΚΕΥΑΣΙΑ

**Περισσότερα στοιχεία στην πρώτη δημοσίευση: ΕΔΒΙ (Τεύχος Β') Ιανουαρίου 2001**

**(11) Αρ. Πιστοποιητικού Καταχώρησης Σχ. ή Υπ.: 6000880**

(21) Αρ. Αίτησης Σχ. ή Υπ.: 20000600200

(15) Ημερ. Καταχώρησης: 03 / 08 / 2000

(47) Ημερ. Χορήγησης: 04 / 05 / 2001

(73) Δικαιούχος (οι): ΞΗΝΤΑΡΑΣ ΠΑΥΛΟΥ ΙΣΙΔΩΡΟΣ  
Φλέμιγκ 16-17, ΠΑΛΑΙΟ ΦΑΛΗΡΟ 175 63 ΑΤΤΙΚΗ, ΕΛΛΑΣ

(54) Προσδιορισμός αντικειμένου:  
ΑΝΑΓΛΥΦΕΣ ΠΑΡΑΣΤΑΣΕΙΣ ΤΩΝ ΟΛΥΜΠΙΩΝ ΘΕΩΝ ΣΤΗ ΜΙΑ ΟΨΗ ΝΟΜΙΣΜΑΤΟΣ ΚΑΙ ΑΝΑΓΛΥΦΗ ΠΑΡΑΣΤΑΣΗ ΦΥΤΩΝ  
ΣΤΗΝ ΑΛΛΗ

**Περισσότερα στοιχεία στην πρώτη δημοσίευση: ΕΔΒΙ (Τεύχος Β') Ιανουαρίου 2001**

**(11) Αρ. Πιστοποιητικού Καταχώρησης Σχ. ή Υπ.: 6000881**

(21) Αρ. Αίτησης Σχ. ή Υπ.: 20000600202

(15) Ημερ. Καταχώρησης: 11 / 08 / 2000

(47) Ημερ. Χορήγησης: 04 / 05 / 2001

(73) Δικαιούχος (οι): ΚΛΙΜΑΤΕΧΝΙΚΗ Α.Ε.  
Μαρ. Αντύπα 35, ΚΑΛΑΜΑΡΙΑ 551 34, ΘΕΣΣΑΛΟΝΙΚΗ, ΕΛΛΑΣ

(54) Προσδιορισμός αντικειμένου:  
ΕΠΙΤΡΑΠΕΖΙΑ ΜΑΓΕΙΡΙΑ ΜΕ ΜΑΓΕΙΡΙΚΕΣ ΕΣΤΙΕΣ ΚΑΙ ΦΟΥΡΝΟ

**Περισσότερα στοιχεία στην πρώτη δημοσίευση: ΕΔΒΙ (Τεύχος Β') Ιανουαρίου 2001**

**(11) Αρ. Πιστοποιητικού Καταχώρησης Σχ. ή Υπ.: 6000882**

(21) Αρ. Αίτησης Σχ. ή Υπ.: 20000600203

(15) Ημερ. Καταχώρησης: 14 / 08 / 2000

(47) Ημερ. Χορήγησης: 04 / 05 / 2001

(73) Δικαιούχος (οι): KIMBERLY-CLARK WORLDWIDE, INC.  
401 North Lake Street, NEENAH 54956, WISCONSIN, USA

(54) Προσδιορισμός αντικειμένου:  
ΚΥΤΙΟ ΓΙΑ ΔΙΑΝΟΜΕΑ ΠΕΤΣΕΤΩΝ

**Περισσότερα στοιχεία στην πρώτη δημοσίευση: ΕΔΒΙ (Τεύχος Β') Ιανουαρίου 2001**

**(11) Αρ. Πιστοποιητικού Καταχώρησης Σχ. ή Υπ.: 6000883**

(21) Αρ. Αίτησης Σχ. ή Υπ.: 20000600204

(15) Ημερ. Καταχώρησης: 14 / 08 / 2000

(47) Ημερ. Χορήγησης: 04 / 05 / 2001

(73) Δικαιούχος (οι): KIMBERLY-CLARK WORLDWIDE, INC.  
401 North Lake Street, NEENAH 54956, WISCONSIN, USA

(54) Προσδιορισμός αντικειμένου:  
ΚΥΤΙΟ ΓΙΑ ΔΙΑΝΟΜΕΑ ΠΕΤΣΕΤΩΝ

**Περισσότερα στοιχεία στην πρώτη δημοσίευση: ΕΔΒΙ (Τεύχος Β') Ιανουαρίου 2001**

**(11) Αρ. Πιστοποιητικού Καταχώρησης Σχ. ή Υπ.: 6000884**

(21) Αρ. Αίτησης Σχ. ή Υπ.: 20000600205

(15) Ημερ. Καταχώρησης: 18 / 08 / 2000

(47) Ημερ. Χορήγησης: 04 / 05 / 2001

(73) Δικαιούχος (οι): BACARDI & COMPANY LIMITED  
Aeulestrasse VADUZ, LIECHTENSTEIN

(54) Προσδιορισμός αντικειμένου:  
ΦΙΑΛΗ (ΤΡΙΣΔΙΑΣΤΑΤΗ)

**Περισσότερα στοιχεία στην πρώτη δημοσίευση: ΕΔΒΙ (Τεύχος Β') Ιανουαρίου 2001**

**(11) Αρ. Πιστοποιητικού Καταχώρησης Σχ. ή Υπ.: 6000885**

(21) Αρ. Αίτησης Σχ. ή Υπ.: 20000600206

(15) Ημερ. Καταχώρησης: 18 / 08 / 2000

(47) Ημερ. Χορήγησης: 04 / 05 / 2001

(73) Δικαιούχος (οι): ΚΟΤΣΑΜΠΑΣΗΣ ΑΔΑΜ  
Φαβιέρου 39, ΚΑΛΛΙΠΟΛΗ 185 38 ΑΤΤΙΚΗ, ΕΛΛΑΣ

(54) Προσδιορισμός αντικειμένου:  
ΚΟΛΩΝΑΚΙ ΑΠΑΓΟΡΕΥΣΗΣ ΣΤΑΘΜΕΥΣΕΩΣ, ΣΕ ΣΧΗΜΑ ΠΙΟΝΙΟΥ ΑΓΙΟ ΣΚΑΚΙ

**Περισσότερα στοιχεία στην πρώτη δημοσίευση: ΕΔΒΙ (Τεύχος Β') Ιανουαρίου 2001**

**(11) Αρ. Πιστοποιητικού Καταχώρησης Σχ. ή Υπ.: 6000886**

(21) Αρ. Αίτησης Σχ. ή Υπ.: 20000600207

(15) Ημερ. Καταχώρησης: 18 / 08 / 2000

(47) Ημερ. Χορήγησης: 04 / 05 / 2001

(73) Δικαιούχος (οι): ΚΟΤΣΑΜΠΑΣΗΣ ΑΔΑΜ  
Φαβιέρου 39, ΚΑΛΛΙΠΟΛΗ 185 38 ΑΤΤΙΚΗ, ΕΛΛΑΣ

(54) Προσδιορισμός αντικειμένου:  
ΚΥΛΙΝΔΡΙΚΟΣ ΚΑΔΟΣ ΑΠΟΡΡΙΜΜΑΤΩΝ

**Περισσότερα στοιχεία στην πρώτη δημοσίευση: ΕΔΒΙ (Τεύχος Β') Ιανουαρίου 2001**

**(11) Αρ. Πιστοποιητικού Καταχώρησης Σχ. ή Υπ.: 6000887**

(21) Αρ. Αίτησης Σχ. ή Υπ.: 20000600208

(15) Ημερ. Καταχώρησης: 21 / 08 / 2000

(47) Ημερ. Χορήγησης: 04 / 05 / 2001

(73) Δικαιούχος (οι): TETRA LAVAL HOLDINGS & FINANCE SA  
Avenue General-Guisan 70 CH-1009, PULLY, SWITZERLAND

(54) Προσδιορισμός αντικειμένου:  
ΣΦΡΑΓΙΣΜΕΝΗ ΣΥΣΚΕΥΑΣΙΑ ΕΝΑΠΟΘΗΚΕΥΣΗΣ ΡΕΥΣΤΩΝ ΤΡΟΦΙΜΩΝ

**Περισσότερα στοιχεία στην πρώτη δημοσίευση: ΕΔΒΙ (Τεύχος Β') Ιανουαρίου 2001**

**(11) Αρ. Πιστοποιητικού Καταχώρησης Σχ. ή Υπ.: 6000888**

(21) Αρ. Αίτησης Σχ. ή Υπ.: 20000600209

(15) Ημερ. Καταχώρησης: 22 / 08 / 2000

(47) Ημερ. Χορήγησης: 04 / 05 / 2001

(73) Δικαιούχος (οι): RINALDO GAVELLO

Νεοφύτου Δούκα 5, ΚΟΛΟΝΑΚΙ 106 74 ΑΘΗΝΑ, ΕΛΛΑΣ

(54) Προσδιορισμός αντικειμένου:

ΚΟΣΜΗΜΑΤΑ

**Περισσότερα στοιχεία στην πρώτη δημοσίευση: ΕΔΒΙ (Τεύχος Β') Ιανουαρίου 2001**

**(11) Αρ. Πιστοποιητικού Καταχώρησης Σχ. ή Υπ.: 6000889**

(21) Αρ. Αίτησης Σχ. ή Υπ.: 20000600210

(15) Ημερ. Καταχώρησης: 23 / 08 / 2000

(47) Ημερ. Χορήγησης: 04 / 05 / 2001

(73) Δικαιούχος (οι): ΒΑΣΙΛΙΚΟΣ ΣΤΑΥΡΟΣ-ΧΡΗΣΤΟΣ

Εθνικής Αντιστάσεως 84, ΧΑΛΑΝΔΡΙ 152 31 ΑΤΤΙΚΗ, ΕΛΛΑΣ

(54) Προσδιορισμός αντικειμένου:

ΣΚΥΒΑΛΟΔΟΧΕΙΑ, ΔΙΑΦΗΜΙΣΤΙΚΟΙ ΚΑΔΟΙ ΑΠΟΡΡΙΜΜΑΤΩΝ

**Περισσότερα στοιχεία στην πρώτη δημοσίευση: ΕΔΒΙ (Τεύχος Β') Ιανουαρίου 2001**

**(11) Αρ. Πιστοποιητικού Καταχώρησης Σχ. ή Υπ.: 6000890**

(21) Αρ. Αίτησης Σχ. ή Υπ.: 20000600211

(15) Ημερ. Καταχώρησης: 23 / 08 / 2000

(47) Ημερ. Χορήγησης: 04 / 05 / 2001

(73) Δικαιούχος (οι): ΒΑΣΙΛΙΚΟΣ ΣΤΑΥΡΟΣ-ΧΡΗΣΤΟΣ

Εθνικής Αντιστάσεως 84, ΧΑΛΑΝΔΡΙ 152 31 ΑΤΤΙΚΗ, ΕΛΛΑΣ

(54) Προσδιορισμός αντικειμένου:

ΚΟΛΩΝΑΚΙΑ ΠΕΖΟΔΡΟΜΩΝ

**Περισσότερα στοιχεία στην πρώτη δημοσίευση: ΕΔΒΙ (Τεύχος Β') Ιανουαρίου 2001**

**(11) Αρ. Πιστοποιητικού Καταχώρησης Σχ. ή Υπ.: 6000891**

(21) Αρ. Αίτησης Σχ. ή Υπ.: 20000600213

(15) Ημερ. Καταχώρησης: 25 / 08 / 2000

(47) Ημερ. Χορήγησης: 04 / 05 / 2001

(73) Δικαιούχος (οι): ΙΩΣΗΦΙΔΗΣ ΜΙΧΑΗΛ ΓΕΩΡΓΙΟΣ

Δαμαγητού 21, ΑΓ.ΑΡΤΕΜΙΟΣ 116 32 ΑΤΤΙΚΗ, ΕΛΛΑΣ

(54) Προσδιορισμός αντικειμένου:

ΕΙΚΟΝΑ ΚΑΤΑΣΚΕΥΑΣΜΕΝΗ ΑΠΟ ΑΣΗΜΙ 950<sup>ο</sup> ΑΛΛΑ ΚΑΙ ΕΠΑΡΓΥΡΗ ΜΕ ΤΟΠΙΚΑ ΕΠΙΧΡΥΣΩΜΑΤΑ

**Περισσότερα στοιχεία στην πρώτη δημοσίευση: ΕΔΒΙ (Τεύχος Β') Ιανουαρίου 2001**



- (11) Αρ. Πιστοποιητικού Καταχώρησης Σχ. ή Υπ.: 6000892**  
(21) Αρ. Αίτησης Σχ. ή Υπ.: 20000600214  
(15) Ημερ. Καταχώρησης: 28 / 08 / 2000  
(47) Ημερ. Χορήγησης: 04 / 05 / 2001  
(73) Δικαιούχος (οι): ΑΝΤΩΝΟΠΟΥΛΟΣ ΝΙΚΟΛΑΟΥ ΠΑΝΑΓΙΩΤΟΥ  
ΜΠΟΛΑΤΙ 200 06 ΚΟΡΙΝΘΙΑ, ΕΛΛΑΣ  
(54) Προσδιορισμός αντικειμένου:  
ΚΑΘΙΣΜΑ ΑΥΤΟΚΙΝΗΤΟΥ

**Περισσότερα στοιχεία στην πρώτη δημοσίευση: ΕΔΒΙ (Τεύχος Β') Ιανουαρίου 2001**

- (11) Αρ. Πιστοποιητικού Καταχώρησης Σχ. ή Υπ.: 6000893**  
(21) Αρ. Αίτησης Σχ. ή Υπ.: 20000600215  
(15) Ημερ. Καταχώρησης: 29 / 08 / 2000  
(47) Ημερ. Χορήγησης: 04 / 05 / 2001  
(73) Δικαιούχος (οι): TOSHIBA CARRIER CORPORATION  
1-1, Shibaura 1-Chome, Minato-Ku TOKYO, JAPAN  
(54) Προσδιορισμός αντικειμένου:  
ΚΛΙΜΑΤΙΣΤΙΚΟ

**Περισσότερα στοιχεία στην πρώτη δημοσίευση: ΕΔΒΙ (Τεύχος Β') Ιανουαρίου 2001**

- (11) Αρ. Πιστοποιητικού Καταχώρησης Σχ. ή Υπ.: 6000894**  
(21) Αρ. Αίτησης Σχ. ή Υπ.: 20000600216  
(15) Ημερ. Καταχώρησης: 29 / 08 / 2000  
(47) Ημερ. Χορήγησης: 04 / 05 / 2001  
(73) Δικαιούχος (οι): TOSHIBA CARRIER CORPORATION  
1-1, Shibaura 1-Chome, Minato-Ku TOKYO, JAPAN  
(54) Προσδιορισμός αντικειμένου:  
ΚΛΙΜΑΤΙΣΤΙΚΟ

**Περισσότερα στοιχεία στην πρώτη δημοσίευση: ΕΔΒΙ (Τεύχος Β') Ιανουαρίου 2001**

- (11) Αρ. Πιστοποιητικού Καταχώρησης Σχ. ή Υπ.: 6000895**  
(21) Αρ. Αίτησης Σχ. ή Υπ.: 20000600217  
(15) Ημερ. Καταχώρησης: 30 / 08 / 2000  
(47) Ημερ. Χορήγησης: 04 / 05 / 2001  
(73) Δικαιούχος (οι): ΜΑΜΑΛΗ ΘΕΟΔΩΡΟΥ ΑΝΑΣΤΑΣΙΑ  
Ζήλωνος 14, ΥΜΗΤΤΟΣ 172 37 ΑΤΤΙΚΗ, ΕΛΛΑΣ  
(54) Προσδιορισμός αντικειμένου:  
ΚΕΡΑΜΙΚΑ ΚΡΟΥΣΤΑ ΜΟΥΣΙΚΑ ΟΡΓΑΝΑ

**Περισσότερα στοιχεία στην πρώτη δημοσίευση: ΕΔΒΙ (Τεύχος Β') Ιανουαρίου 2001**

**(11) Αρ. Πιστοποιητικού Καταχώρησης Σχ. ή Υπ.: 6000896**

(21) Αρ. Αίτησης Σχ. ή Υπ.: 20000600218

(15) Ημερ. Καταχώρησης: 30 / 08 / 2000

(47) Ημερ. Χορήγησης: 04 / 05 / 2001

(73) Δικαιούχος (οι): SUPER-PLAST LTD.  
PEETACH-TIKVAH, ISRAEL

(54) Προσδιορισμός αντικειμένου:  
ΚΑΘΙΣΜΑ ΣΤΑΔΙΟΥ

**Περισσότερα στοιχεία στην πρώτη δημοσίευση: ΕΔΒΙ (Τεύχος Β') Ιανουαρίου 2001**

**(11) Αρ. Πιστοποιητικού Καταχώρησης Σχ. ή Υπ.: 6000897**

(21) Αρ. Αίτησης Σχ. ή Υπ.: 20000600220

(15) Ημερ. Καταχώρησης: 31 / 08 / 2000

(47) Ημερ. Χορήγησης: 04 / 05 / 2001

(73) Δικαιούχος (οι): DAIKIN INDUSTRIES LTD

Umeda Center Building, 4-12 Nakazaki-Nishi, 2-Chome Kita-Ku, Osaka-Shi, OSAKA-FU, JAPAN

(54) Προσδιορισμός αντικειμένου:

ΜΗΧΑΝΗΜΑ ΚΛΙΜΑΤΙΣΜΟΥ-ΜΗΧΑΝΗΜΑ ΚΑΘΑΡΙΣΜΟΥ ΑΕΡΟΣ-ΕΞΩΤΕΡΙΚΗ ΜΟΝΑΔΑ ΓΙΑ ΜΗΧΑΝΗΜΑ ΚΛΙΜΑΤΙΣΜΟΥ

**Περισσότερα στοιχεία στην πρώτη δημοσίευση: ΕΔΒΙ (Τεύχος Β') Ιανουαρίου 2001**

**(11) Αρ. Πιστοποιητικού Καταχώρησης Σχ. ή Υπ.: 6000898**

(21) Αρ. Αίτησης Σχ. ή Υπ.: 20000600221

(15) Ημερ. Καταχώρησης: 31 / 08 / 2000

(47) Ημερ. Χορήγησης: 04 / 05 / 2001

(73) Δικαιούχος (οι): 1. HYUNDAI MOTOR COMPANY  
140-2, Kye-Dong, Chongro-Ku, SEOUL 110-793, KOREA  
2. HYUNDAI PRECISION & IND. CO. LTD.  
140-2 Kye-Dong, Chongro-Ku SEOUL, 110-793, KOREA

(54) Προσδιορισμός αντικειμένου:

ΚΑΠΩ ΑΥΤΟΚΙΝΗΤΟΥ

**Περισσότερα στοιχεία στην πρώτη δημοσίευση: ΕΔΒΙ (Τεύχος Β') Ιανουαρίου 2001**

**(11) Αρ. Πιστοποιητικού Καταχώρησης Σχ. ή Υπ.: 6000899**

(21) Αρ. Αίτησης Σχ. ή Υπ.: 20000600222

(15) Ημερ. Καταχώρησης: 31 / 08 / 2000

(47) Ημερ. Χορήγησης: 04 / 05 / 2001

(73) Δικαιούχος (οι): 1. HYUNDAI MOTOR COMPANY  
140-2, Kye-Dong, Chongro-Ku SEOUL 110-793, KOREA  
2. HYUNDAI PRECISION & IND. CO. LTD.  
140-2 Kye-Dong, Chongro-Ku SEOUL, 110-793, KOREA

(54) Προσδιορισμός αντικειμένου:

ΦΑΝΟΣ ΤΡΟΧΟΠΕΔΗΣΕΩΣ ΑΥΤΟΚΙΝΗΤΟΥ

**Περισσότερα στοιχεία στην πρώτη δημοσίευση: ΕΔΒΙ (Τεύχος Β') Ιανουαρίου 2001**

(11) **Αρ. Πιστοποιητικού Καταχώρησης Σχ. ή Υπ.: 6000900**

(21) Αρ. Αίτησης Σχ. ή Υπ.: 20000600223

(15) Ημερ. Καταχώρησης: 31 / 08 / 2000

(47) Ημερ. Χορήγησης: 04 / 05 / 2001

(73) Δικαιούχος (οι): 1. HYUNDAI MOTOR COMPANY

140-2, Kye-Dong, Chongro-Ku, SEOUL 110-793, KOREA

2. HYUNDAI PRECISION & IND. CO. LTD.

140-2 Kye-Dong, Chongro-Ku SEOUL, 110-793, KOREA

(54) Προσδιορισμός αντικειμένου:

ΑΝΤΑΛΛΑΚΤΙΚΑ ΑΥΤΟΚΙΝΗΤΩΝ

*Περισσότερα στοιχεία στην πρώτη δημοσίευση: ΕΔΒΙ (Τεύχος Β') Ιανουαρίου 2001*

**ΕΥΡΕΤΗΡΙΟ ΕΚΔΟΘΕΝΤΩΝ Σχ. ή Υπ. ΣΥΜΦΩΝΑ ΜΕ ΤΗΝ ΑΛΦΑΒΗΤΙΚΗ ΣΕΙΡΑ  
ΤΩΝ ΚΑΤΑΘΕΤΩΝ**

<b>ΔΙΚΑΙΟΥΧΟΣ</b> (73)	<b>ΠΡΟΣΔΙΟΡΙΣΜΟΣ ΑΝΤ/ΜΕΝΟΥ ΣΧ. Ή ΥΠ.</b> (54)	<b>ΚΑΤ/ΡΗΣΗ</b> (15)	<b>ΑΡ.ΠΙΣΤ.</b> (11)
<b>3M INNOVATIVE PROPERTIES COMPANY</b>	ΚΑΛΥΜΑ ΒΑΣΗΣ ΓΙΑ ΕΠΙΠΕΔΕΣ ΚΕΦΑΛΕΣ ΣΦΟΥΓΓΑΡΙΣΤΡΑΣ	10/07/2000	6000859
<b>3M INNOVATIVE PROPERTIES COMPANY</b>	ΚΕΦΑΛΗ ΣΦΟΥΓΓΑΡΙΣΤΡΑΣ	05/07/2000	6000856
<b>ANGELETTA G. JOSEPH</b>	ΔΙΑΤΑΞΗ ΕΦΑΡΜΟΓΗΣ ΥΓΡΟΥ	17/07/2000	6000866
<b>BACARDI &amp; COMPANY LIMITED</b>	ΦΙΑΛΗ (ΤΡΙΣΔΙΑΣΤΑΤΗ)	18/08/2000	6000884
<b>BANG &amp; OLUFSEN HOLDING A/S</b>	ΜΟΝΑΔΑ ΑΣΥΡΜΑΤΟΥ ΔΕΚΤΗ	24/07/2000	6000871
<b>DAIKIN INDUSTRIES LTD</b>	ΜΗΧΑΝΗΜΑ ΚΛΙΜΑΤΙΣΜΟΥ-ΜΗΧΑΝΗΜΑ ΚΑΘΑΡΙΣΜΟΥ ΑΕΡΟΣ ΕΞΩΤΕΡΙΚΗ ΜΟΝΑΔΑ ΓΙΑ ΜΗΧΑΝΗΜΑ ΚΛΙΜΑΤΙΣΜΟΥ	31/08/2000	6000897
<b>HYDRAULIC ENGINEERING S.A.</b>	ΚΟΥΜΠΩΜΑΤΑ ΓΙΑ ΒΑΛΒΙΔΕΣ ΡΥΘΜΙΣΗΣ ΜΕΣΩ ΣΦΑΙΡΑΣ	16/06/2000	6000876
<b>HUYNDAI MOTOR COMPANY</b>	ΚΑΠΩ ΑΥΤΟΚΙΝΗΤΟΥ	31/08/2000	6000898
<b>HUYNDAI MOTOR COMPANY</b>	ΑΝΤΑΛΛΑΚΤΙΚΑ ΑΥΤΟΚΙΝΗΤΩΝ	31/08/2000	6000900
<b>HUYNDAI MOTOR COMPANY</b>	ΦΑΝΟΣ ΤΡΟΧΟΠΕΔΗΣΕΩΣ ΑΥΤΟΚΙΝΗΤΟΥ	31/08/2000	6000899
<b>HYUNDAI PRECISION &amp; IND. CO. LTD.</b>	ΦΑΝΟΣ ΤΡΟΧΟΠΕΔΗΣΕΩΣ ΑΥΤΟΚΙΝΗΤΟΥ	31/08/2000	6000899
<b>HYUNDAI PRECISION &amp; IND. CO. LTD.</b>	ΑΝΤΑΛΛΑΚΤΙΚΑ ΑΥΤΟΚΙΝΗΤΩΝ	31/08/2000	6000900
<b>HYUNDAI PRECISION &amp; IND. CO. LTD.</b>	ΚΑΠΩ ΑΥΤΟΚΙΝΗΤΟΥ	31/08/2000	6000898
<b>KEITH JAMES HENSEL</b>	ΔΟΧΕΙΟ ΔΥΝΑΜΕΝΟ ΝΑ ΕΦΑΡΜΟΣΘΕΙ ΣΕ ΤΟΙΧΟ	12/07/2000	6000862
<b>KIMBERLY-CLARK WORLDWIDE, INC.</b>	ΚΥΤΙΟ ΓΙΑ ΔΙΑΝΟΜΕΑ ΠΕΤΣΕΤΩΝ	14/08/2000	6000883
<b>KIMBERLY-CLARK WORLDWIDE, INC.</b>	ΚΥΤΙΟ ΓΙΑ ΔΙΑΝΟΜΕΑ ΠΕΤΣΕΤΩΝ	14/08/2000	6000882
<b>MITTEN JAMES</b>	ΕΠΙΤΡΑΠΕΖΙΟ ΚΟΥΖΙΝΑΚΙ ΥΓΡΑΕΡΙΟΥ	05/07/2000	6000857
<b>NIPPON WIPER BLADE CO. LTD</b>	ΣΧΕΔΙΟ ΥΑΛΟΚΑΘΑΡΙΣΤΗΡΑ	28/07/2000	6000874
<b>RINALDO GAVELLO</b>	ΚΟΣΜΗΜΑΤΑ	22/08/2000	6000888
<b>RINALDO GAVELLO</b>	ΚΟΣΜΗΜΑΤΑ	17/07/2000	6000865
<b>SHURE INCORPORATED</b>	ΕΛΕΓΚΤΙΚΟΣ ΔΕΚΤΗΣ ΣΤΕΡΕΟ	20/07/2000	6000869
<b>SUPER-PLAST LTD.</b>	ΚΑΘΙΣΜΑ ΣΤΑΔΙΟΥ	30/08/2000	6000896
<b>TELEFONAKTIEBOLAGET LM ERICSSON</b>	ΚΙΝΗΤΟ ΤΗΛΕΦΩΝΟ	18/07/2000	6000867
<b>TETRA LAVAL HOLDINGS &amp; FINANCE SA</b>	ΣΦΡΑΓΙΣΜΕΝΗ ΣΥΣΚΕΥΑΣΙΑ ΕΝΑΠΟΘΗΚΕΥΣΗΣ ΡΕΥΣΤΩΝ ΤΡΟΦΙΜΩΝ	21/08/2000	6000887



<b>ΔΙΚΑΙΟΥΧΟΣ</b> (73)	<b>ΠΡΟΣΔΙΟΡΙΣΜΟΣ ΑΝΤ/ΜΕΝΟΥ ΣΧ. Ή ΥΠ.</b> (54)	<b>ΚΑΤ/ΡΗΣΗ</b> (15)	<b>ΑΡ.ΠΙΣΤ.</b> (11)
<b>THE PROCTER &amp; GAMBLE COMPANY</b>	ΣΥΣΚΕΥΑΣΙΑ	02/08/2000	6000879
<b>TOSHIBA CARRIER CORPORATION</b>	ΚΛΙΜΑΤΙΣΤΙΚΟ	29/08/2000	6000893
<b>TOSHIBA CARRIER CORPORATION</b>	ΚΛΙΜΑΤΙΣΤΙΚΟ	29/08/2000	6000894
<b>YAMAHA HATSUDOKI KABUSHIKI KAISHA</b>	ΜΟΤΟΣΥΚΛΕΤΑ	19/07/2000	6000868
<b>ΑΝΤΩΝΟΠΟΥΛΟΣ ΝΙΚΟΛΑΟΥ ΠΑΝΑΓΙΩΤΗΣ</b>	ΚΑΘΙΣΜΑ ΑΥΤΟΚΙΝΗΤΟΥ	28/08/2000	6000892
<b>ΒΑΣΙΛΙΚΟΣ ΣΤΑΥΡΟΣ-ΧΡΗΣΤΟΣ</b>	ΣΚΥΒΑΛΟΔΟΧΕΙΑ, ΔΙΑΦΗΜΙΣΤΙΚΟΙ ΚΑΔΟΙ ΑΠΟΡΡΙΜΜΑΤΩΝ	23/08/2000	6000889
<b>ΒΑΣΙΛΙΚΟΣ ΣΤΑΥΡΟΣ-ΧΡΗΣΤΟΣ</b>	ΚΟΛΩΝΑΚΙΑ ΠΕΖΟΔΡΟΜΙΩΝ	23/08/2000	6000890
<b>ΙΩΣΗΦΙΔΗΣ ΜΙΧΑΗΛ ΓΕΩΡΓΙΟΣ</b>	ΕΙΚΟΝΑ ΚΑΤΑΣΚΕΥΑΣΜΕΝΗ ΑΠΟ ΑΣΗΜΙ 950ο ΑΛΛΑ ΚΑΙ ΕΠΑΡΓΥΡΗ ΜΕ ΤΟΠΙΚΑ ΕΠΙΧΡΥΣΩΜΑΤΑ	25/08/2000	6000891
<b>ΚΑΡΑΜΕΡΟΣ ΓΕΩΡΓΙΟΥ ΠΑΝΑΓΙΩΤΗΣ</b>	ΔΙΠΛΕΣ ΤΥΛΙΧΤΕΣ	08/06/2000	6000877
<b>ΚΛΙΜΑΤΕΧΝΙΚΗ Α.Ε.</b>	ΕΠΙΤΡΑΠΕΖΙΑ ΜΑΓΕΙΡΙΑ ΜΕ ΜΑΓΕΙΡΙΚΕΣ ΕΣΤΙΕΣ ΚΑΙ ΦΟΥΡΝΟ	11/08/2000	6000881
<b>ΚΟΤΣΑΜΠΑΣΗΣ ΑΔΑΜ</b>	ΚΟΛΩΝΑΚΙ ΑΠΑΓΟΡΕΥΣΗΣ ΣΤΑΘΜΕΥΣΕΩΣ, ΣΕ ΣΧΗΜΑ ΠΙΟΝΙΟΥ ΑΠΟ ΣΚΑΚΙ	18/08/2000	6000885
<b>ΚΟΤΣΑΜΠΑΣΗΣ ΑΔΑΜ</b>	ΚΥΛΙΝΔΡΙΚΟΣ ΚΑΔΟΣ ΑΠΟΡΡΙΜΜΑΤΩΝ	18/08/2000	6000886
<b>ΜΑΜΑΛΗ ΘΕΟΔΩΡΟΥ ΑΝΑΣΤΑΣΙΑ</b>	ΚΕΡΑΜΙΚΑ ΚΡΟΥΣΤΑ ΜΟΥΣΙΚΑ ΟΡΓΑΝΑ	30/08/2000	6000895
<b>ΜΟΣΧΟΠΟΥΛΟΣ ΝΙΚΟΛΑΟΣ</b>	ΠΤΥΣΟΜΜΕΝΗ ΕΥΡΩΠΑΛΕΤΑ	11/07/2000	6000861
<b>ΞΗΝΤΑΡΑΣ ΠΑΥΛΟΥ ΙΣΙΔΩΡΟΣ</b>	ΑΝΑΓΛΥΦΕΣ ΠΑΡΑΣΤΑΣΕΙΣ ΤΩΝ ΟΛΥΜΠΙΩΝ ΘΕΩΝ ΣΤΗ ΜΙΑ ΟΨΗ ΝΟΜΙΣΜΑΤΟΣ ΚΑΙ ΑΝΑΓΛΥΦΗ ΠΑΡΑΣΤΑΣΗ ΦΥΤΩΝ ΣΤΗΝ ΑΛΛΗ	03/08/2000	6000880
<b>ΠΑΛΑΙΟΧΩΡΙΝΟΣ ΙΩΑΝΝΗΣ</b>	ΔΙΑΚΟΣΜΗΤΙΚΕΣ ΠΑΡΑΣΤΑΣΕΙΣ ΠΛΑΤΕΙΩΝ-ΣΤΥΛΩΝ ΑΠΟ ΠΙΡΛΑΝΤΕΣ ΑΛΟΥΜΙΝΙΟΥ ΚΑΙ PVC ΜΕ ΛΑΜΠΕΣ ΚΑΙ ΣΥΜΠΑΓΗ-ΦΩΤΕΙΝΟ ΣΩΛΗΝΑ ΔΙΑΦΑΝΗ	11/07/2000	6000860
<b>ΠΟΤΟΠΟΙΑ Σ.&amp; Κ. ΚΩΝΣΤΑΝΤΑΤΟΣ - ΑΦΟΙ ΡΟΥΣΑΛΗ Α.Ε.</b>	ΦΙΑΛΗ ΑΠΟ ΓΥΑΛΙ	17/07/2000	6000864
<b>ΣΦΕΝΔΟΝΗ ΑΝΝΑ</b>	"ΚΙΟΣΚΙ" ΜΕ ΑΝΘΗ-ΦΥΤΑ, ΕΙΔΗ ΚΗΠΟΥΡΙΚΗΣ ΚΑΙ ΔΙΑΦΟΡΑ ΑΛΛΑ ΑΝΤΙΚΕΙΜΕΝΑ	14/07/2000	6000863
<b>ΤΟΤΤΗΣ ΠΕΤΡΟΥ ΚΩΝΣΤΑΝΤΙΝΟΣ</b>	ΓΕΜΙΣΤΗ ΣΟΚΟΛΑΤΑ ΓΑΛΑΚΤΟΣ ΜΕ ΚΡΕΜΑ ΠΡΑΛΙΝΑ ΚΑΙ ΒΑΦΛΑ	21/07/2000	6000870
<b>ΤΟΤΤΗΣ ΠΕΤΡΟΥ ΚΩΝΣΤΑΝΤΙΝΟΣ</b>	ΓΕΜΙΣΤΗ ΣΟΚΟΛΑΤΑ ΓΑΛΑΚΤΟΣ ΜΕ ΚΡΕΜΑ ΠΡΑΛΙΝΑ	21/07/2000	6000878
<b>ΤΣΑΚΑΛΑΚΟΥ ΕΥΣΤΡΑΤΙΟΥ ΚΩΝΣΤΑΝΤΙΝΑ</b>	ΔΙΑΚΟΣΜΗΤΙΚΟ ΑΝΤΙΚΕΙΜΕΝΟ ΠΟΥ ΑΝΑΠΑΡΙΣΤΑ ΔΑΓΚΩΜΕΝΟ ΜΗΛΟ ΣΕ ΦΥΛΛΟ ΜΕ ΑΝΑΓΛΥΦΟ Ή ΕΠΙΧΑΡΑΚΤΟ ΤΟΝ ΑΔΑΜ ΚΑΙ ΤΗΝ ΕΥΑ, ΤΗΝ ΜΗΛΙΑ ΚΑΙ ΤΟΝ ΑΓΓΕΛΟ-ΟΦΙ	10/07/2000	6000858
<b>ΤΣΑΚΑΛΑΚΟΥ ΚΩΝΣΤΑΝΤΙΝΑ</b>	ΔΙΑΚΟΣΜΗΤΙΚΑ ΑΝΤΙΚΕΙΜΕΝΑ	28/07/2000	6000872

ΔΙΚΑΙΟΥΧΟΣ (73)	ΠΡΟΣΔΙΟΡΙΣΜΟΣ ΑΝΤ/ΜΕΝΟΥ ΣΧ. Ή ΥΠ. (54)	ΚΑΤ/ΡΗΣΗ (15)	ΑΡ.ΠΙΣΤ. (11)
ΤΣΑΚΑΛΑΚΟΥ ΚΩΝΣΤΑΝΤΙΝΑ	ΔΙΑΚΟΣΜΗΤΙΚΑ ΑΝΤΙΚΕΙΜΕΝΑ	28/07/2000	6000873
Χ. ΔΑΝΕΛΙΑΝ & ΣΙΑ ΕΕ	ΧΡΥΣΑ ΚΟΣΜΗΜΑΤΑ ΑΠΟ ΛΕΥΚΟΧΡΥΣΟ 18Κ ΜΕ ΔΙΑΜΑΝΤΙΑ ΚΑΙ ΑΛΛΟΥΣ ΠΟΛΥΤΙΜΟΥΣ ΛΙΘΟΥΣ	31/07/2000	6000875

**ΜΕΡΟΣ Γ'  
ΑΝΑΝΕΩΣΕΙΣ**

---

ΟΥΔΕΜΙΑ

---

**ΜΕΡΟΣ Δ'  
ΜΕΤΑΒΟΛΕΣ**

---

ΟΥΔΕΜΙΑ

---

**ΜΕΡΟΣ Ε'  
ΕΚΠΤΩΣΕΙΣ - ΑΝΑΚΛΗΣΕΙΣ ΕΚΠΤΩΣΕΩΝ**

---

ΟΥΔΕΜΙΑ

---

**ΜΕΡΟΣ ΣΤ'  
ΑΚΥΡΩΣΕΙΣ**

---

ΟΥΔΕΜΙΑ

---

## ΣΥΝΔΡΟΜΕΣ ΓΙΑ ΤΟ ΕΔΒΙ

- Τέλος αγοράς Β' ΤΕΥΧΟΥΣ του Ειδικού Δελτίου Βιομηχανικής Ιδιοκτησίας "Σχέδια και Υποδείγματα" ανά αντίτυπο ..... δρχ. 1.500
- Συνδρομές εσωτερικού (για ένα έτος) ..... δρχ. 15.000
- Συνδρομές εξωτερικού (για ένα έτος) ..... δρχ. 30.000

(άρθρο 24, παρ. 4 & 5, Π.Δ. 259/1997)

ΣΗΜΕΙΩΣΗ: Σε περίπτωση ετήσιας συνδρομής και στα δύο τεύχη Α' και Β' του Ειδικού Δελτίου Βιομηχανικής Ιδιοκτησίας, παρέχεται έκπτωση 25% επί του συνόλου των οφειλόμενων τελών.

Κάθε ενδιαφερόμενος μπορεί να προμηθεύεται το ΕΔΒΙ ή να ζητήσει να γίνει συνδρομητής από τον:

Οργανισμό Βιομηχανικής Ιδιοκτησίας (ΟΒΙ)

Παντανάσσης 5

151 25 Παράδεισος Αμαρουσίου

τηλ.: 6183500

## SUBSCRIPTIONS FOR THE INDUSTRIAL PROPERTY BULLETIN, VOLUME 2 "Designs"

- Purchase fee per copy ..... GRD 1.500
- Subscription: domestic (one year) ..... GRD 15.000
- Subscription: foreign (one year) ..... GRD 30.000

(art. 24, pars 4 & 5, P.D. 259/1997)

NOTE: Subscribers to both volumes A and B of the Industrial Property Bulletin on an annual basis are entitled to a 25% discount on the total amount of annual subscription.

For bulletin purchasing or subscription information, please contact:

Industrial Property Organisation (OBI)

5 Pandanassis Str.

151 25 Paradissos Amarousiou

Athens - Greece

tel.: (00301) 6183500







ISSN 1105 - 0012

745 7A

LUBRICATED