



ΟΡΓΑΝΙΣΜΟΣ
ΒΙΟΜΗΧΑΝΙΚΗΣ
ΙΔΙΟΚΤΗΣΙΑΣ

ΕΙΔΙΚΟ ΔΕΛΤΙΟ ΒΙΟΜΗΧΑΝΙΚΗΣ ΙΔΙΟΚΤΗΣΙΑΣ

ΤΕΥΧΟΣ Β'
ΣΧΕΔΙΑ ΚΑΙ ΥΠΟΔΕΙΓΜΑΤΑ



ΙΟΥΝΙΟΣ 1999



**ΟΡΓΑΝΙΣΜΟΣ
ΒΙΟΜΗΧΑΝΙΚΗΣ
ΙΔΙΟΚΤΗΣΙΑΣ**

Παντανάσσης 5
151 25 Παράδεισος Αμαρουσίου

ΤΕΛΕΦΑΞ: 6819231

ΤΗΛΕΦΩΝΑ:

ΓΕΝΙΚΕΣ ΠΛΗΡΟΦΟΡΙΕΣ: 6183500

ΚΑΤΑΘΕΣΕΙΣ: 6183593

ΤΕΛΗ: 6183594

ΕΞΕΤΑΣΤΕΣ: 6183595

ΛΟΓΙΣΤΗΡΙΟ: 6183596

ΝΟΜΙΚΑ ΘΕΜΑΤΑ: 6183597

ΤΕΧΝΙΚΗ ΠΛΗΡΟΦΟΡΗΣΗ: 6183598

ΔΗΜΟΣΙΕΣ ΣΧΕΣΕΙΣ: 6183599

Επιμέλεια - Έκδοση:

Οργανισμός Βιομηχανικής Ιδιοκτησίας (OBI)

Εκτύπωση: Γραφικές Τέχνες ΛΥΧΝΟΣ Ε.Π.Ε.

Πλ. Θεάτρου 24 - 105 52 Αθήνα - τηλ. 3214766

© Οργανισμός Βιομηχανικής Ιδιοκτησίας (OBI)

31 ΙΟΥΛΙΟΥ 1999

ISSN 1105 - 0012



**INDUSTRIAL
PROPERTY
ORGANISATION**

5 Pandanassis Str.,
GR 151 25, Paradissos Amaroussiou Athens, Greece

TELEFAX: 6819231

TELEPHONES:

GENERAL INFORMATION: (00301) 6183500

RECEIVING OFFICE: (00301) 6183593

FEES: (00301) 6183594

EXAMINERS: (00301) 6183595

ACCOUNTS OFFICE: (00301) 6183596

LEGAL MATTERS: (00301) 6183597

TECHNICAL INFORMATION: (00301) 6183598

PUBLIC RELATIONS: (00301) 6183599

Editor - Publisher:

Industrial Property Organisation (OBI)

Printed by: Graphic Arts LICHNOS LTD.

24, Pl. Theatrou - 105 52 Athens - tel. 3214766

© Industrial Property Organisation (OBI)

July 31, 1999

ΕΙΣΑΓΩΓΙΚΟ ΣΗΜΕΙΩΜΑ

Το Ειδικό Δελτίο Βιομηχανικής Ιδιοκτησίας αποτελείται από 2 διαφορετικά τεύχη:

Το ΤΕΥΧΟΣ Α' στο οποίο δημοσιεύονται σε μηνιαία βάση οι Ευρεσιτεχνίες που προστατεύονται στην Ελλάδα και

Το ΤΕΥΧΟΣ Β' στο οποίο δημοσιεύονται αντίστοιχα, σε μηνιαία βάση, τα Σχέδια και Υποδείγματα που προστατεύονται στην Ελλάδα με αποκλειστικά δικαιώματα εκμετάλλευσης.

Τα δύο αυτά τεύχη, ενώ αποτελούν μέρη ενός ενιαίου Δελτίου, λειτουργούν και διατίθενται σαν ξεχωριστές εκδόσεις, ακολουθώντας ως προς το περιεχόμενό τους τις επιταγές της σχετικής ισχύουσας νομοθεσίας.

ΠΕΡΙΕΧΟΜΕΝΑ

ΙΟΥΝΙΟΣ 1999

	Σελ
Ανάλυση κωδικών αριθμών	5
Συντμήσεις	5

**ΜΕΡΟΣ Α'
ΚΑΤΑΧΩΡΗΜΕΝΕΣ ΑΙΤΗΣΕΙΣ ΣΧΕΔΙΩΝ
ΚΑΙ ΥΠΟΔΕΙΓΜΑΤΩΝ**

– Αιτήσεις Σχεδίων και Υποδειγμάτων	7
– Ευρετήριο αιτήσεων σύμφωνα με την αλφαβητική σειρά των καταθετών	42

**ΜΕΡΟΣ Β'
ΧΟΡΗΓΗΣΕΙΣ ΠΙΣΤΟΠΟΙΗΤΙΚΩΝ
ΚΑΤΑΧΩΡΗΣΗΣ ΣΧΕΔΙΩΝ ΚΑΙ ΥΠΟΔΕΙΓΜΑΤΩΝ**

43

**ΜΕΡΟΣ Γ'
ΑΝΑΝΕΩΣΕΙΣ**

43

**ΜΕΡΟΣ Δ'
ΜΕΤΑΒΟΛΕΣ**

43

**ΜΕΡΟΣ Ε'
ΕΚΠΤΩΣΕΙΣ - ΑΝΑΚΛΗΣΕΙΣ ΕΚΠΤΩΣΕΩΝ**

43

**ΜΕΡΟΣ ΣΤ'
ΑΚΥΡΩΣΕΙΣ**

43

– Συνδρομές	44
-------------------	----

CONTENTS

JUNE 1999

	Page
Idid codes	5
Abbreviations	5

**PART A
REGISTERED DESIGN APPLICATIONS**

– Design Applications	7
– Design Application Index in alphabetical order of the applicant	42

**PART B
GRANTS OF DESIGN REGISTRATION
CERTIFICATES**

43

**PART C
RENEWALS**

43

**PART D
MODIFICATIONS**

43

**PART E
FORFEITURES - REVOCATION OF FORFEITURES**

43

**PART F
ANNULMENTS**

43

– Subscriptions	44
-----------------------	----

ΚΩΔΙΚΟΙ ΑΡΙΘΜΟΙ	INID CODES
(15) Ημερομηνία καταχώρησης	(15) Registration date
(17) Ημερομηνία λήξης 1ης πενταετίας ή ανανέωσης προστασίας σε επόμενη πενταετία	(17) Date of expiration of the 1st five-year period, or renewal for further five-year periods
(21) Αριθμός Αίτησης Σχεδίου ή Υποδείγματος	(21) Design application number
(28) Αριθμός Σχεδίων /Υποδειγμάτων	(28) Number of designs
(30) Συμβατικές προτεραιότητες	(30) Priority
(45) Ημερομηνία λήξης αναβολής δημοσίευσης	(45) Date of expiration of deferment
(51) Διεθνής Ταξινόμηση	(51) Class and subclass of the Locarno Classification
(54) Προσδιορισμός αντικειμένου	(54) Designation of articles
(71) Καταθέτης	(71) Applicant
(72) Δημιουργός	(72) Creator
(73) Δικαιούχος	(73) Owner
(74) Πληρεξούσιος	(74) Attorney
(74) Αντίκλητος	(74) Representative

ΣΥΝΤΜΗΣΕΙΣ

ΟΒΙ: Οργανισμός Βιομηχανικής Ιδιοκτησίας
 ΕΔΒΙ: Ειδικό Δελτίο Βιομηχανικής Ιδιοκτησίας
 Δ.Σ.: Διοικητικό Συμβούλιο
 ΣΧ. ή ΥΠ.: Σχέδιο ή Υπόδειγμα
 ΚΑΤ/ΡΗΣΗ: Καταχώρηση
 ΑΡ.ΑΙΤ.: Αριθμός αίτησης
 ΑΝΤ/ΜΕΝΟΥ: Αντικείμενου

ΜΕΡΟΣ Α'
ΚΑΤΑΧΩΡΗΜΕΝΕΣ ΑΙΤΗΣΕΙΣ ΣΧΕΔΙΩΝ ΚΑΙ ΥΠΟΔΕΙΓΜΑΤΩΝ

ΑΙΤΗΣΕΙΣ ΣΧΕΔΙΩΝ ΚΑΙ ΥΠΟΔΕΙΓΜΑΤΩΝ

- (21) Αρ. Αίτησης Σχ.ή Υπ.: 990600002
- (15) Ημερ. Καταχώρησης: 05/01/1999
- (17) Ημερ. Λήξης 1ης πενταετίας: 05/01/2004
- (71) Καταθέτης(ες): ΒΑΣΙΛΑΚΗΣ ΑΘΑΝΑΣΙΟΥ ΠΑΝΑΓΙΩΤΗΣ
ΔΕΡΒΕΝΑΚΙΟ ΤΕΡΜΑ, ΓΕΡΟΒΟΥΝΟ,
ΚΑΜΑΤΕΡΟ, ΑΤΤΙΚΗ, 134 51, ΕΛΛΑΣ
- (30) Συμβ. Προτεραιότητα(ες): —
- (72) Δημιουργός(οι): ΒΑΣΙΛΑΚΗΣ ΠΑΝΑΓΙΩΤΗΣ
- (74) Πληρεξούσιος: ΓΑΡΟΥΦΑΛΙΑ ΟΛΓΑ, Δικηγόρος
Φρύνης 32 ΚΑΣΤΡΙ ΑΤΤΙΚΗΣ 146 71
- (74) Αντίκλητος: ΓΑΡΟΥΦΑΛΙΑ ΟΛΓΑ, Δικηγόρος
Φρύνης 32 ΚΑΣΤΡΙ ΑΤΤΙΚΗΣ 146 71
- (28) Αριθμός Σχεδίων/Υποδειγμάτων: 1
- (51) Διεθνής Ταξινόμηση: 99-
- (54) Προσδιορισμός αντικειμένου:
ΟΡΙΖΟΝΤΙΑ ΤΡΙΓΩΝΙΚΑ ΠΛΑΙΣΙΑ ΑΠΟΤΕΛΟΥΜΕΝΑ ΑΠΟ
ΚΟΙΛΕΣ ΤΟΞΟΕΙΔΕΙΣ ΠΛΕΥΡΕΣ

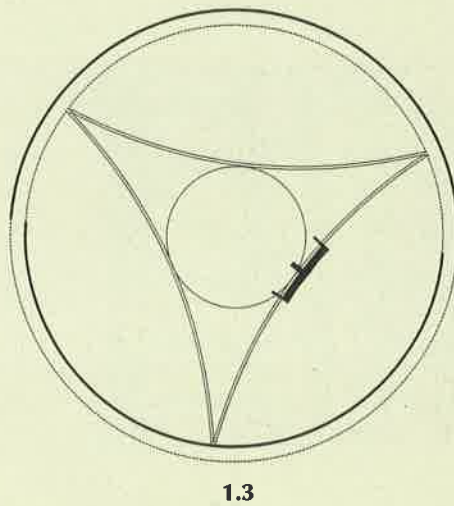
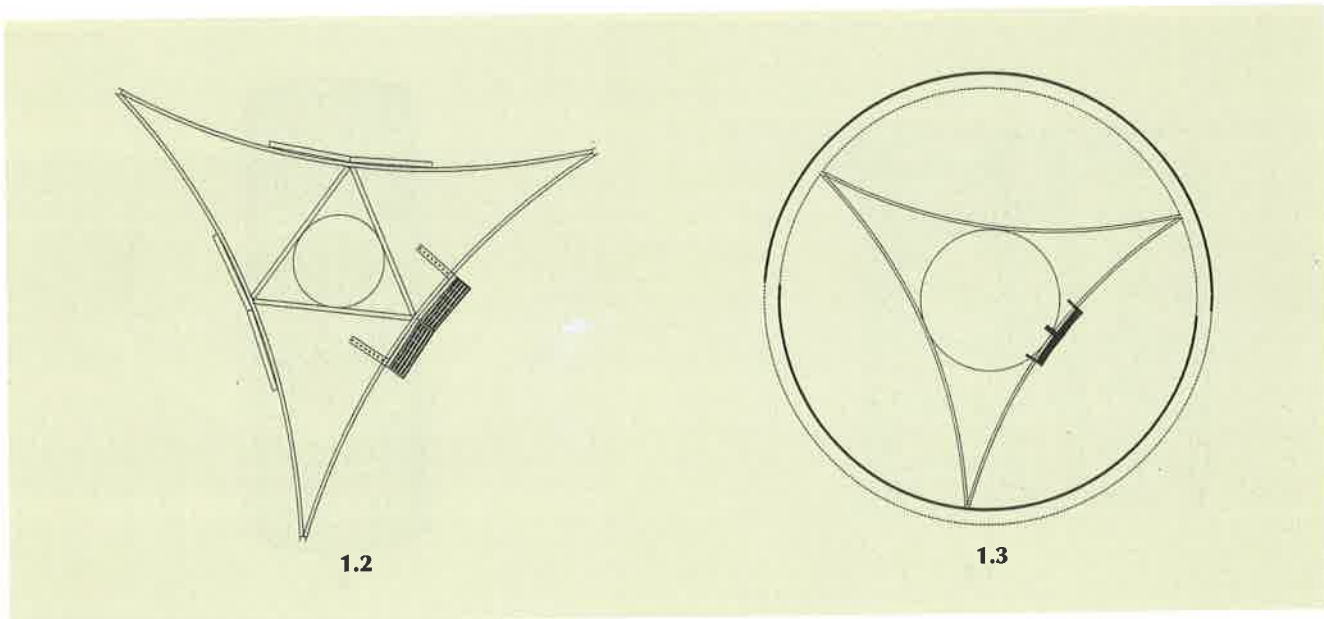
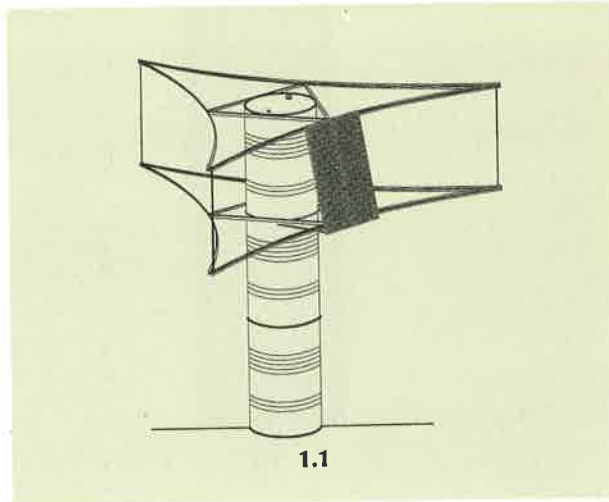

- (21) Αρ. Αίτησης Σχ.ή Υπ.: 990600004
- (15) Ημερ. Καταχώρησης: 11/01/1999
- (17) Ημερ. Λήξης 1ης πενταετίας: 11/01/2004
- (71) Καταθέτης(ες): THE GOODYEAR TIRE AND
RUBBER COMPANY
AKRON, OHIO, 44316-0001, USA
- (30) Συμβ. Προτεραιότητα(ες): 29-090926/20-07-98/US
- (72) Δημιουργός(οι): GRAAS MAURICE
- (74) Πληρεξούσιος: ΡΟΥΣΣΟΥ ΑΝΝΑ, Δικηγόρος
Κουμπάρη 2 ΑΘΗΝΑ 106 74
- (74) Αντίκλητος: ΠΑΠΑΚΩΝΣΤΑΝΤΙΝΟΥ ΕΛΕΝΗ, Δικηγόρος
Κουμπάρη 2 ΑΘΗΝΑ 106 74
- (28) Αριθμός Σχεδίων/Υποδειγμάτων: 2
- (51) Διεθνής Ταξινόμηση: 12-15
- (54) Προσδιορισμός αντικειμένου:
ΠΕΛΜΑ ΕΛΑΣΤΙΚΟΥ

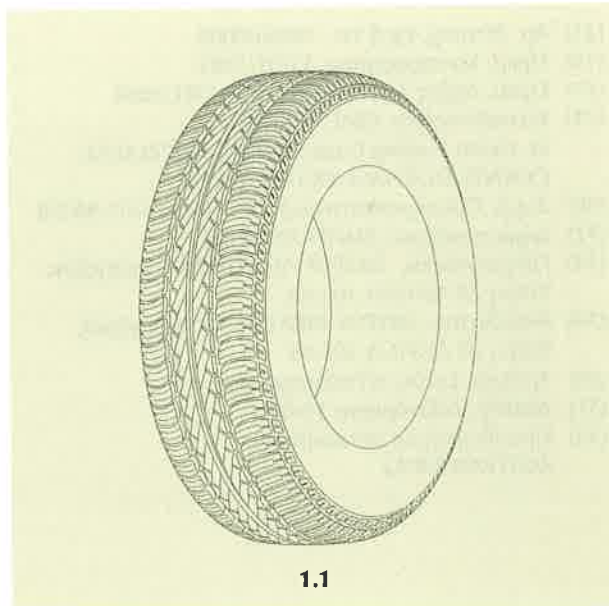

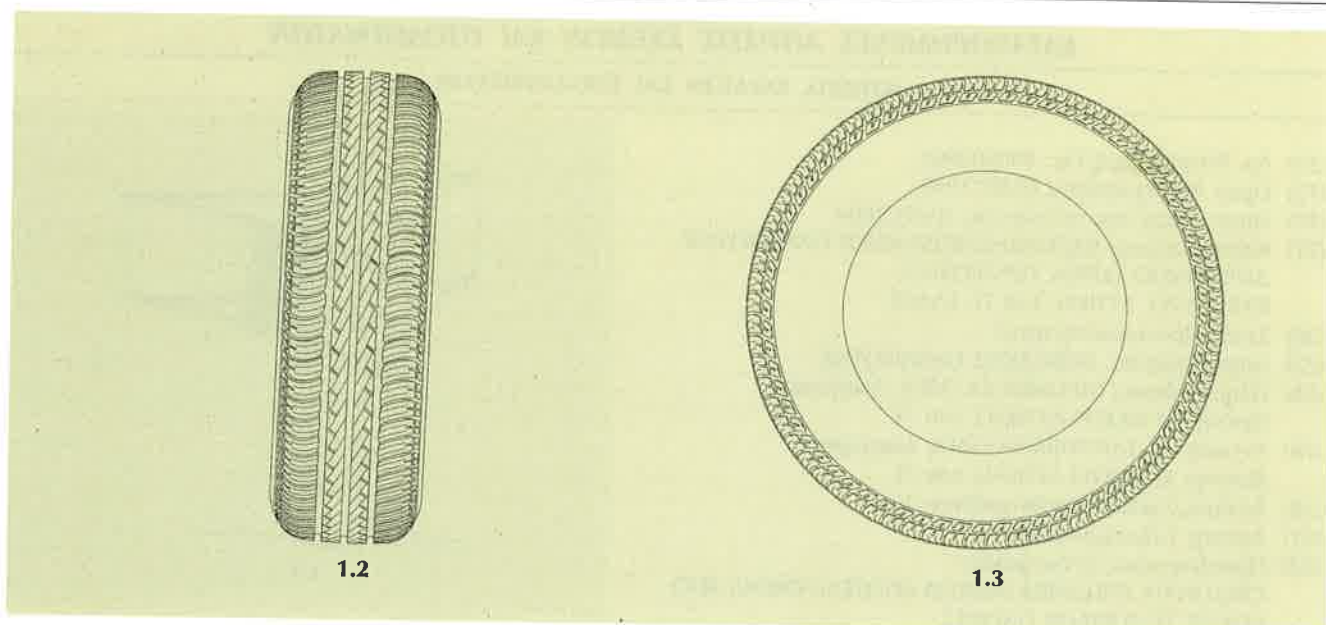

1.2

1.3

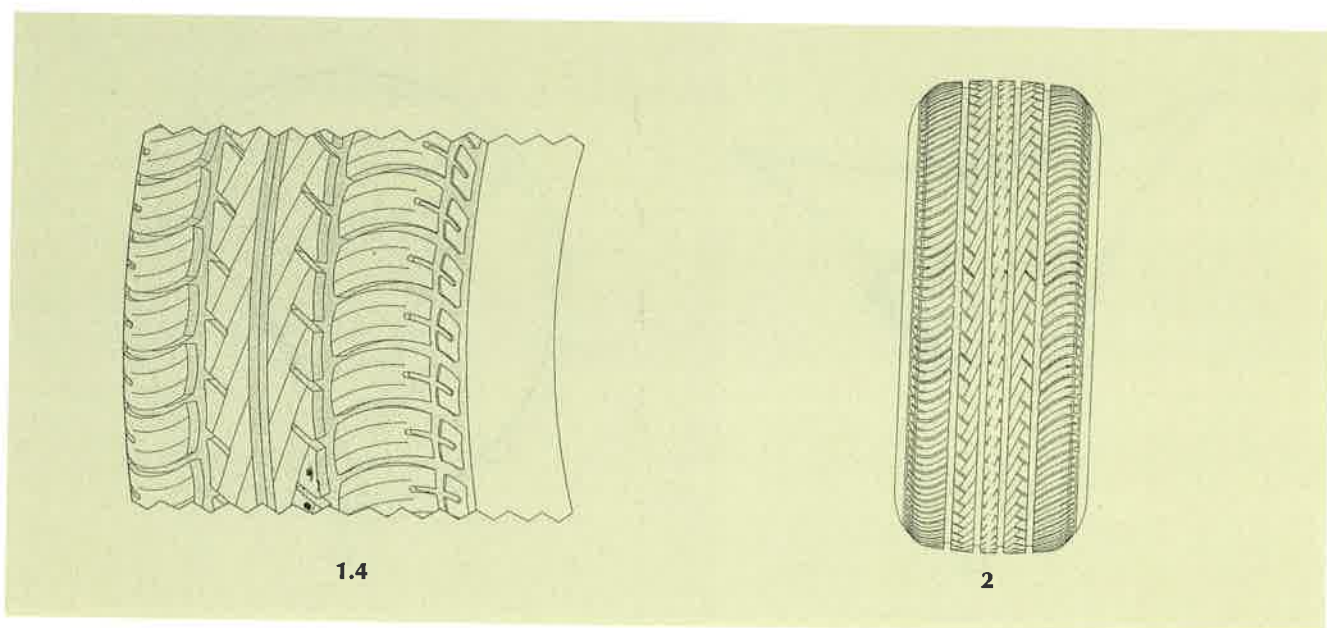

1.4

2

- (21) Αρ. Αίτησης Σχ.ή Υπ.: 990600005
- (15) Ημερ. Καταχώρησης: 12/01/1999
- (17) Ημερ. Λήξης 1ης πενταετίας: 12/01/2004
- (71) Καταθέτης(ες): EBAC LIMITED
St. Helen Trading Estate, Bishop, AUCKLAND,
COUNTY DURHAM, DL14 9AL, GB
- (30) Συμβ. Προτεραιότητα(ες): 2076030/15-07-98/GB
- (72) Δημιουργός(οι): SMITH ANDREW
- (74) Πληρεξούσιος: ΣΙΩΤΟΥ ΑΙΚΑΤΕΡΙΝΗ, Δικηγόρος
Ζαΐμη 28 ΑΘΗΝΑ 106 83
- (74) Αντίκλητος: ΣΙΩΤΟΥ ΑΙΚΑΤΕΡΙΝΗ, Δικηγόρος
Ζαΐμη 28 ΑΘΗΝΑ 106 83
- (28) Αριθμός Σχεδίων/Υποδειγμάτων: 1
- (51) Διεθνής Ταξινόμηση: 19-02
- (54) Προσδιορισμός αντικειμένου:
ΑΦΥΤΡΑΝΤΗΡΑΣ

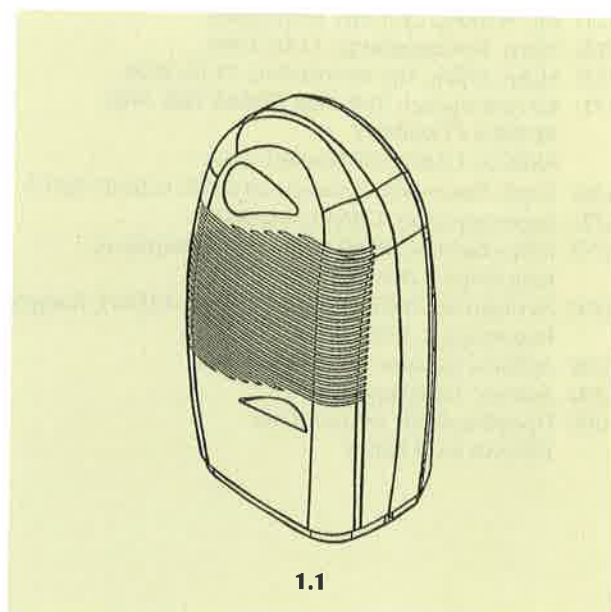

1.1

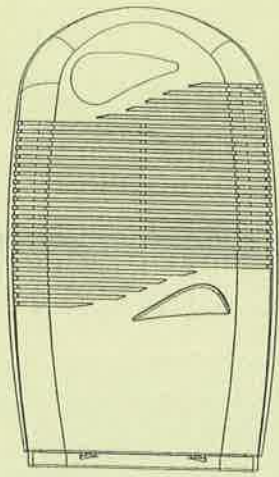

1.2

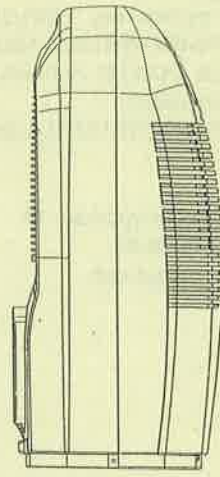

1.3

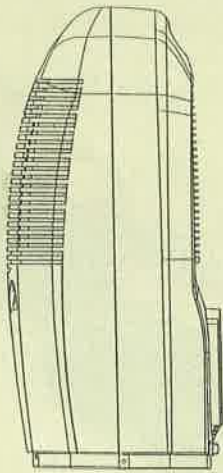

1.4



1.5

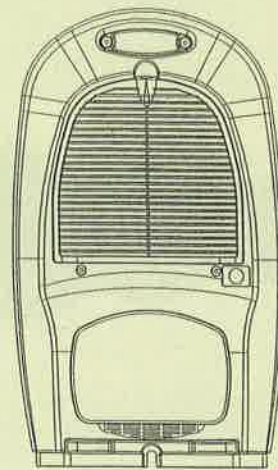

1.6

- (21) Αρ. Αίτησης Σχ.ή Υπ.: 990600006
 (15) Ημερ. Καταχώρησης: 13/01/1999
 (17) Ημερ. Λήξης 1ης πενταετίας: 13/01/2004
 (71) Καταθέτης(ες): ΤΑΜΠΟΥΡΑΤΖΗΣ ΝΙΚΟΛΑΟΥ ΙΩΑΝΝΗΣ
 Μαραθώνος 26-28, ΓΑΛΑΤΣΙ, ΑΘΗΝΑ, 111 46, ΕΛΛΑΣ
 (30) Συμβ. Προτεραιότητα(ες): –
 (72) Δημιουργός(οι): ΤΑΜΠΟΥΡΑΤΖΗΣ ΙΩΑΝΝΗΣ
 (74) Πληρεξούσιος: –
 (74) Αντίκλητος: –
 (28) Αριθμός Σχεδίων/Υποδειγμάτων: 14
 (51) Διεθνής Ταξινόμηση: 08-99
 (54) Προσδιορισμός αντικειμένου:
 ΚΟΥΡΤΙΝΟΞΥΛΑ

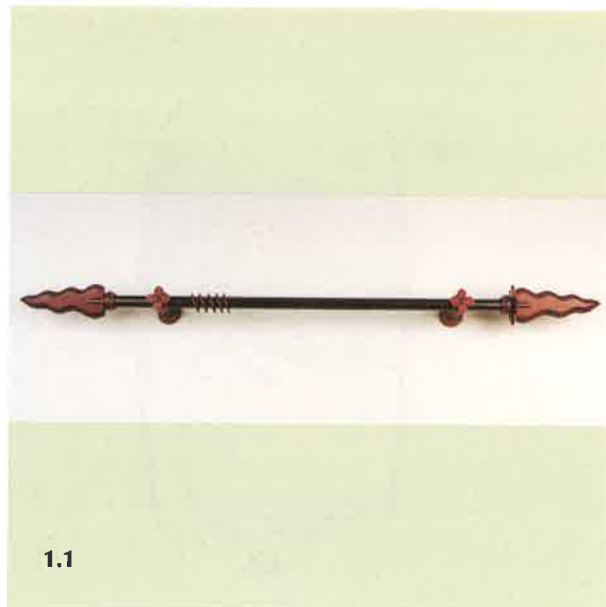

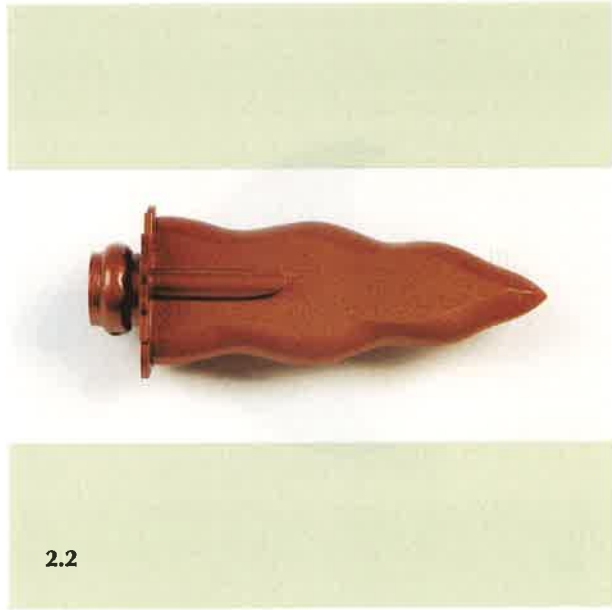
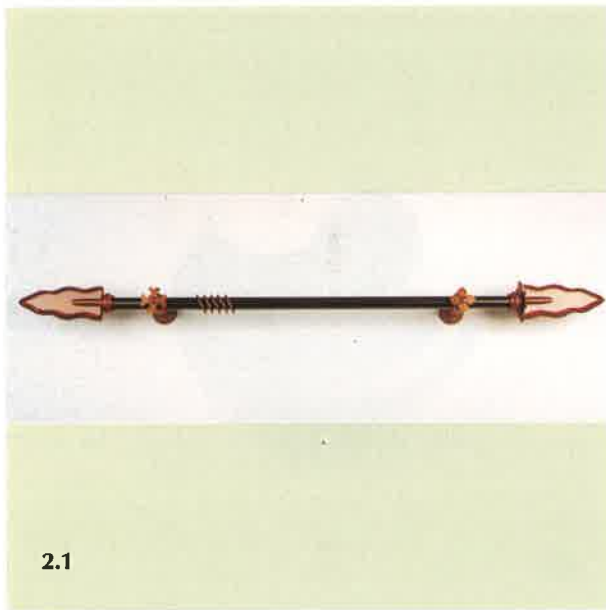



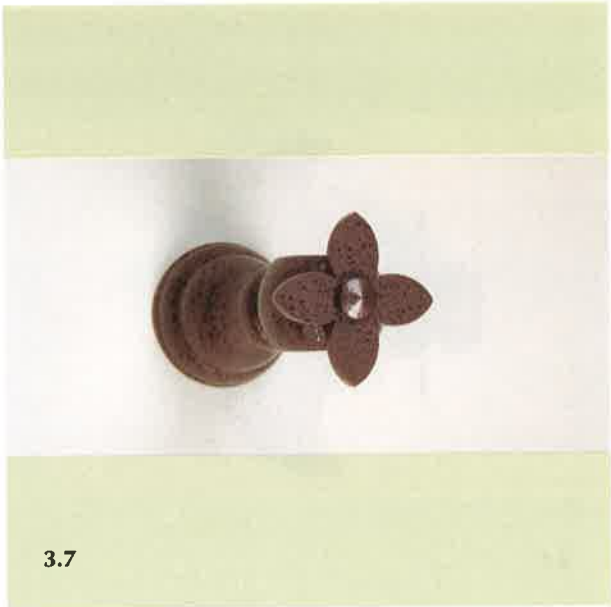





5.1



5.2



5.3



5.4



5.5



6.1



6.2



6.3



6.4



7.1



7.2



7.3



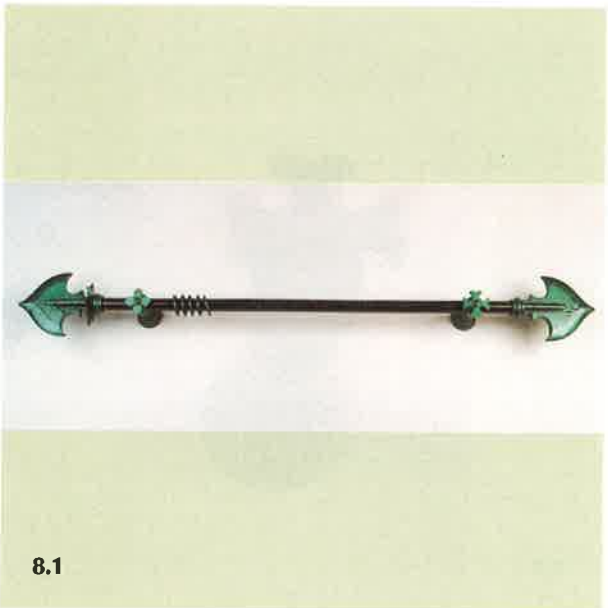



8.5



8.6



8.7



8.8



9.1



9.2

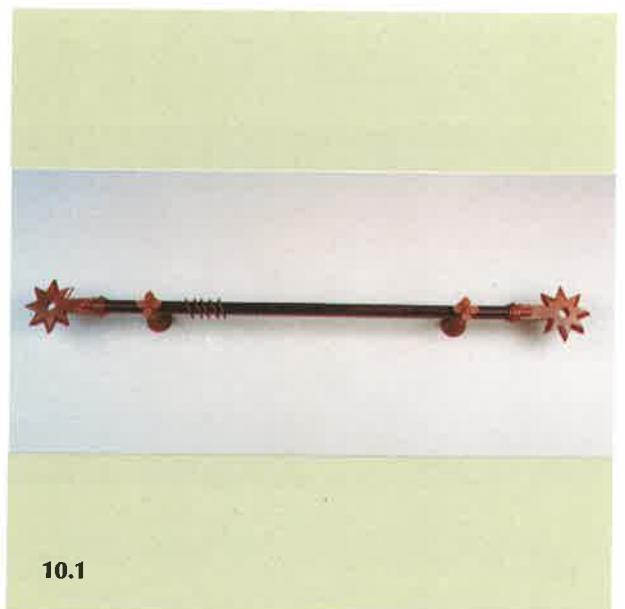

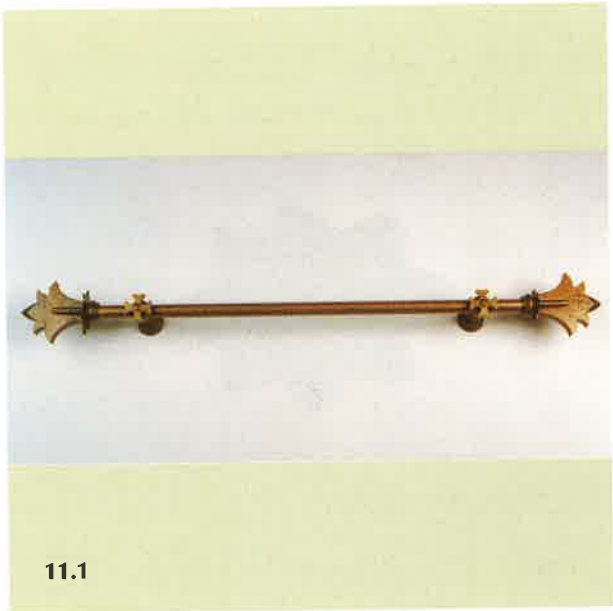



11.2



11.3



11.4



11.5



11.6



11.7



11.8



12.1



12.2



12.3



12.4



12.5



12.6



12.7



12.8



13.1



13.2



13.3





14.2



14.3



14.4



14.5



14.6



14.7

- (21) Αρ. Αίτησης Σχ.ή Υπ.: 990600007
 (15) Ημερ. Καταχώρησης: 14/01/1999
 (17) Ημερ. Λήξης 1ης πενταετίας: 14/01/2004
 (71) Καταθέτης(ες): ΕΞΑΡΧΑΚΟΣ ΔΗΜΗΤΡΙΟΥ ΓΕΩΡΓΙΟΣ
 ΓΟΡΑΝΟΙ, ΛΑΚΩΝΙΑ, 230 54, ΕΛΛΑΣ
 (30) Συμβ. Προτεραιότητα(ες): –
 (72) Δημιουργός(οι): ΕΞΑΡΧΑΚΟΣ ΓΕΩΡΓΙΟΣ
 (74) Πληρεξούσιος: –
 (74) Αντίκλητος: ΓΙΑΝΝΑΚΑ ANNA
 ΞΗΡΟΚΑΜΠΙ ΛΑΚΩΝΙΑ 230 54
 (28) Αριθμός Σχεδίων/Υποδειγμάτων: 2
 (51) Διεθνής Ταξινόμηση: 14-01
 (54) Προσδιορισμός αντικειμένου:
 CD PLAYER ΔΙΑΦΟΡΕΤΙΚΗΣ ΣΧΕΔΙΑΣΗΣ

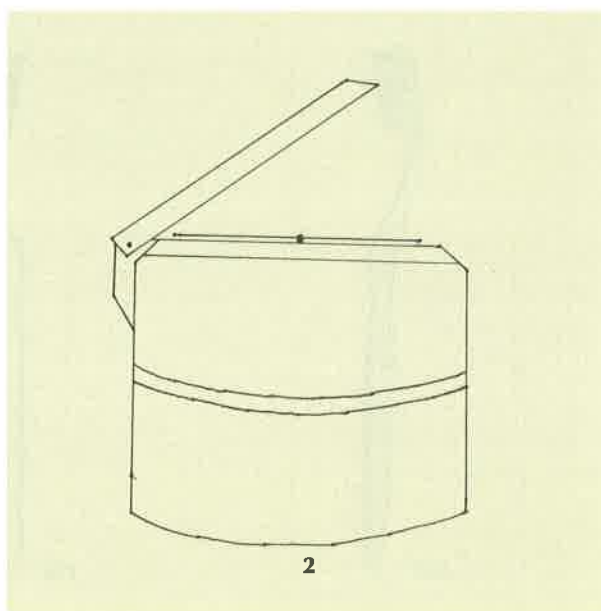
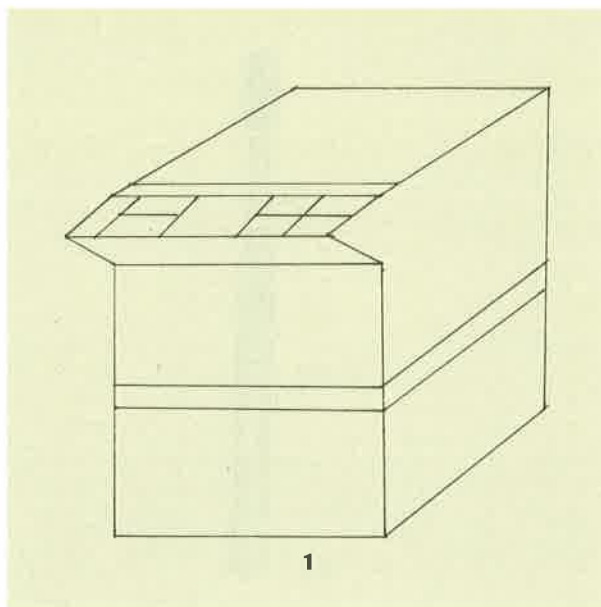

- (21) Αρ. Αίτησης Σχ.ή Υπ.: 990600008
 (15) Ημερ. Καταχώρησης: 14/01/1999
 (17) Ημερ. Λήξης 1ης πενταετίας: 14/01/2004
 (71) Καταθέτης(ες): THE PROCTER & GAMBLE COMPANY
 One Procter & Gamble Plaza, CINCINNATI,
 OHIO, 45202, USA
 (30) Συμβ. Προτεραιότητα(ες): 2076101/16-07-98/GB
 (για το σχέδιο 1), 2078321/12-10-98/GB
 (για το σχέδιο 2)
 (72) Δημιουργός(οι): 1. Ο'NEIL KILIAN
 2. STARK ROLAND
 (74) Πληρεξούσιος: ΚΙΛΙΜΙΡΗ ANNA, Δικηγόρος
 Χατζηγιάννη Μέξη 7 ΑΘΗΝΑ 115 28
 (74) Αντίκλητος: ΚΙΛΙΜΙΡΗ-ΠΑΤΡΙΝΟΥ ANNA, Δικηγόρος
 Χατζηγιάννη Μέξη 7 ΑΘΗΝΑ 115 28
 (28) Αριθμός Σχεδίων/Υποδειγμάτων: 2
 (51) Διεθνής Ταξινόμηση: 04-02
 (54) Προσδιορισμός αντικειμένου:
 ΟΔΟΝΤΟΒΟΥΡΤΣΑ

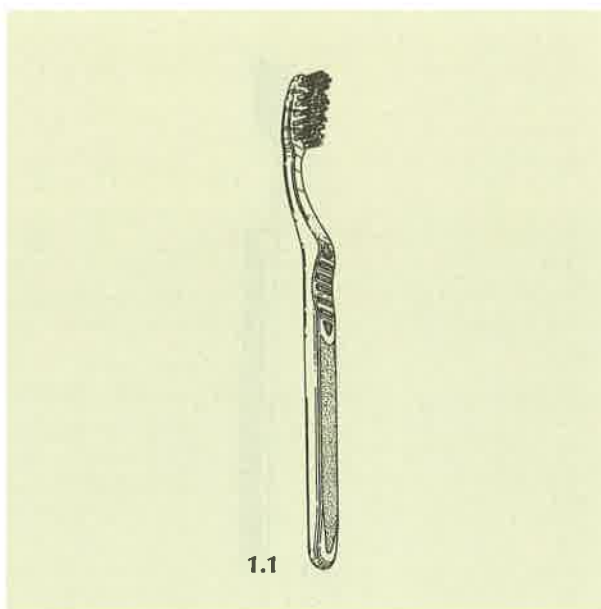

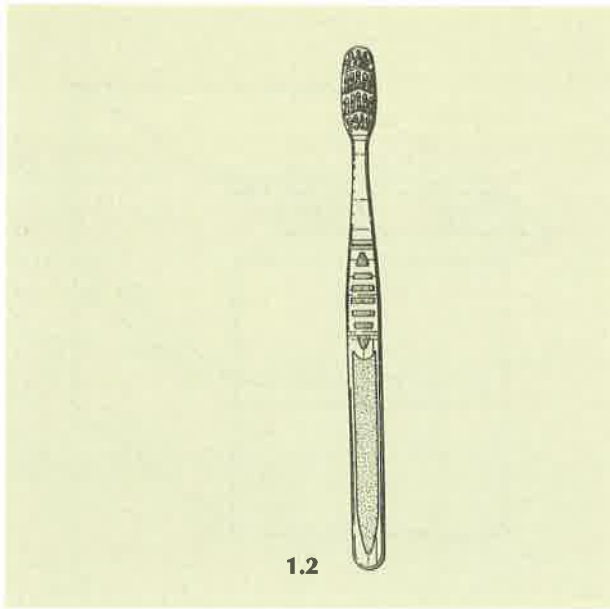

1.2

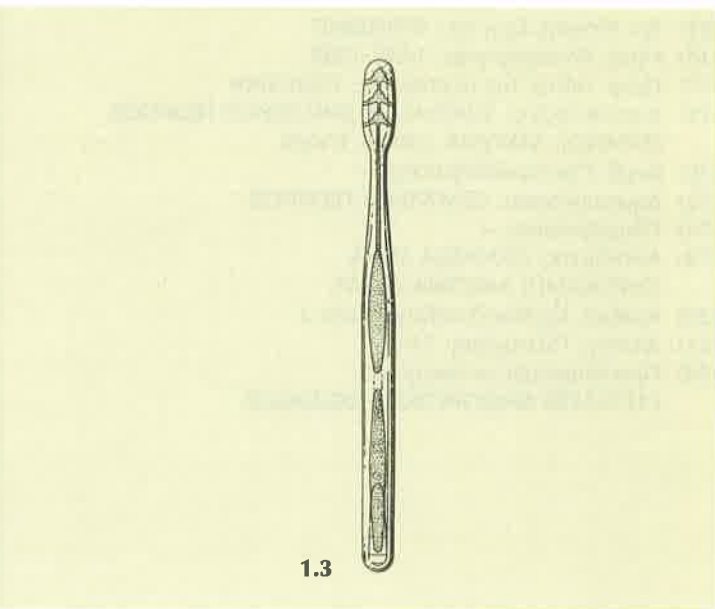

1.3

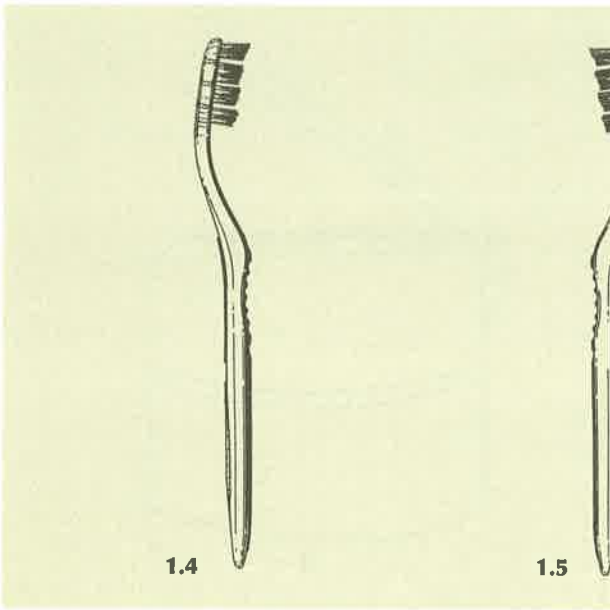

1.4

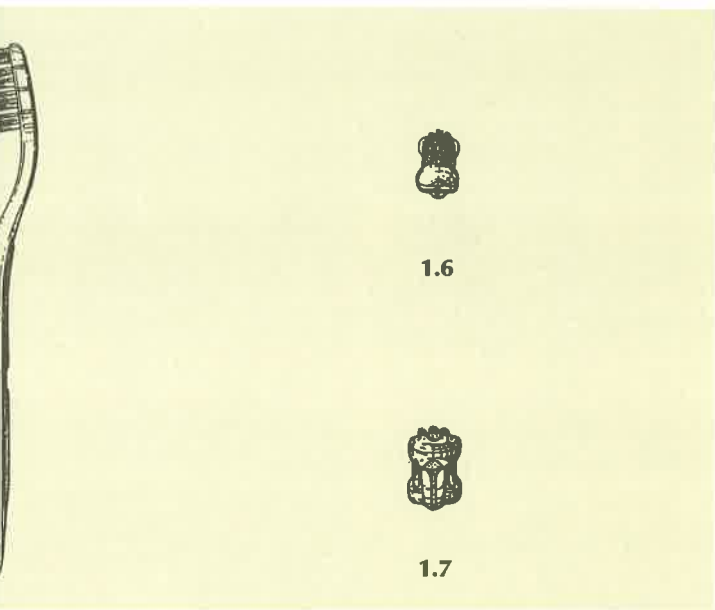

1.5

1.6

1.7



2.1

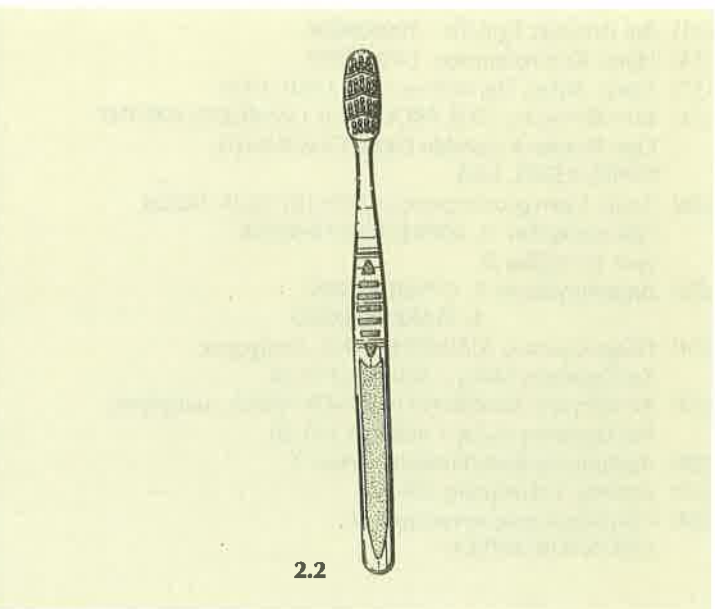

2.2

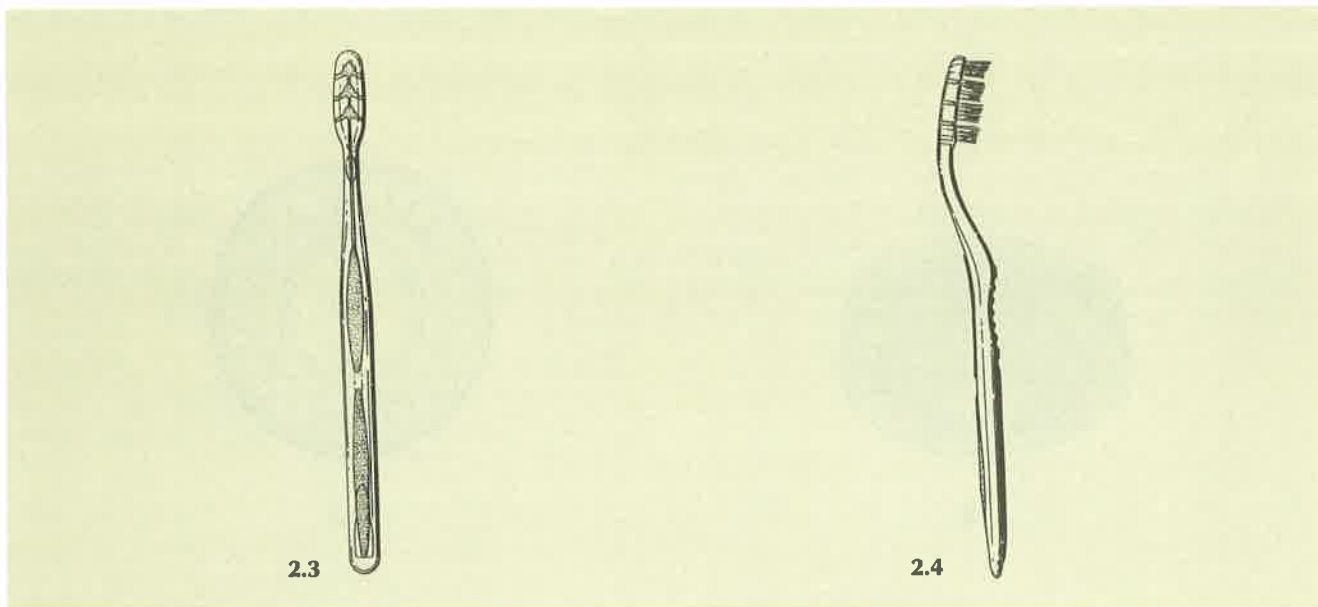

- (21) Αρ. Αίτησης Σχ.ή Υπ.: 990600009
 (15) Ημερ. Καταχώρησης: 21/01/1999
 (17) Ημερ. Λήξης 1ης πενταετίας: 21/01/2004
 (71) Καταθέτης(ες): AMERICAN HOME PRODUCTS CORPORATION
 Five Giralda Farms, MADISON, NJ, 07940-0874, USA
 (30) Συμβ. Προτεραιότητα(ες): 29/091064/22-07-98/US
 (72) Δημιουργός(οι): 1. FINKELSTON PAUL R.
 2. MARTY SHAMPOE L.
 (74) Πληρεξούσιος: ΤΣΙΜΙΚΑΛΗΣ ΑΘΑΝΑΣΙΟΣ, Δικηγόρος
 Ν.Βάμβα 1 ΑΘΗΝΑ 106 74
 (74) Αντίκλητος: ΤΣΙΜΙΚΑΛΗΣ ΑΘΑΝΑΣΙΟΣ, Δικηγόρος
 Ν.Βάμβα 1 ΑΘΗΝΑ 106 74
 (28) Αριθμός Σχεδίων/Υποδειγμάτων: 2
 (51) Διεθνής Ταξινόμηση: 09-03
 (54) Προσδιορισμός αντικειμένου:
 ΔΙΑΝΟΜΕΑΣ ΕΠΙΛΟΓΗΣ ΣΥΣΚΕΥΑΣΜΕΝΩΝ ΔΙΣΚΙΩΝ

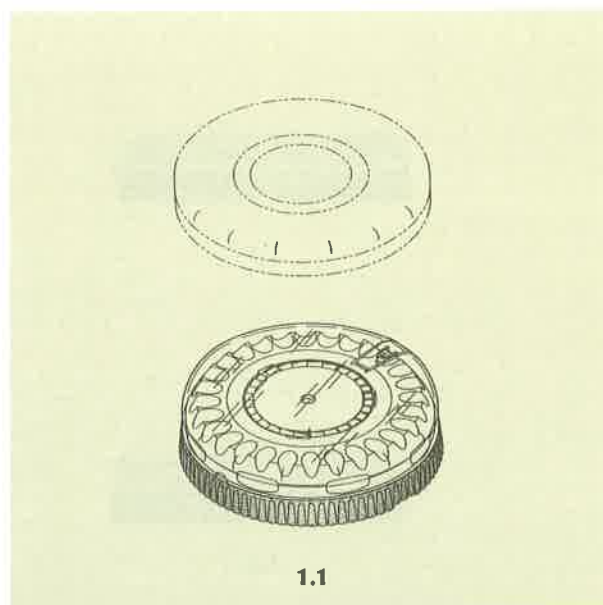

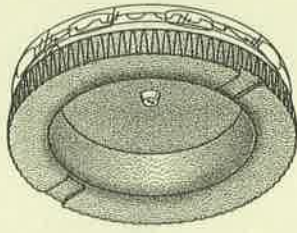

1.2

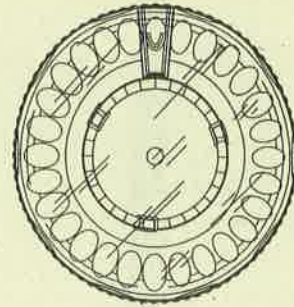

1.3

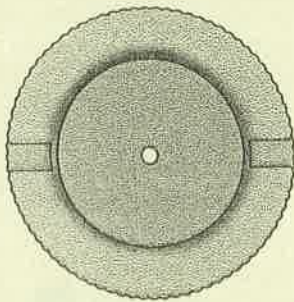

1.4



1.5

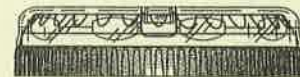

1.6

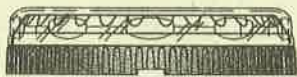

1.7



1.8

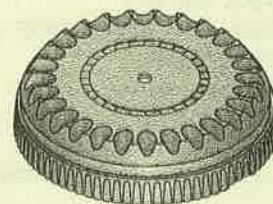
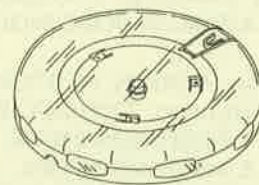

1.9

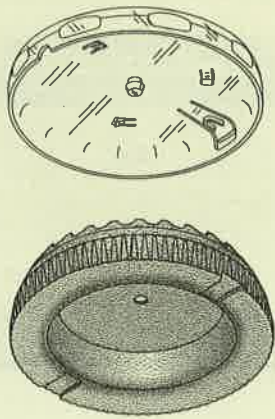

1.10

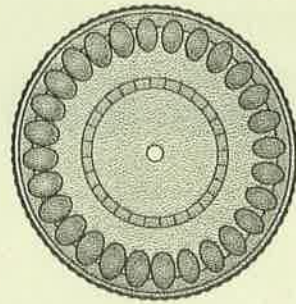

1.11

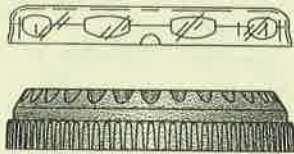

1.12

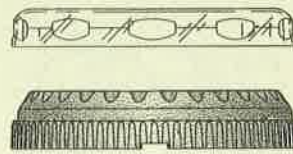

1.14

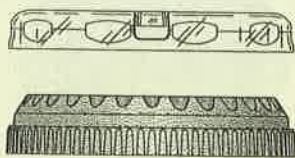

1.13

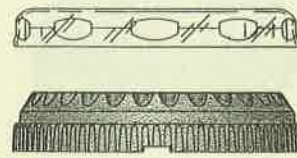

1.15

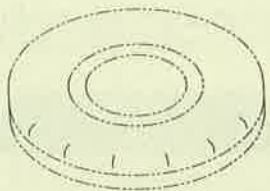

2.1

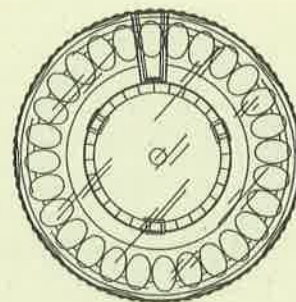

2.2

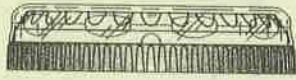

2.3



2.4



2.5

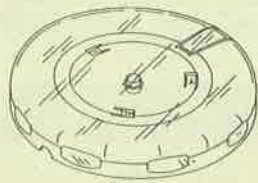

2.6

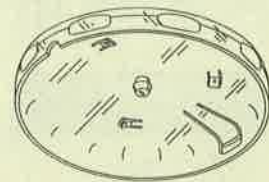

2.7

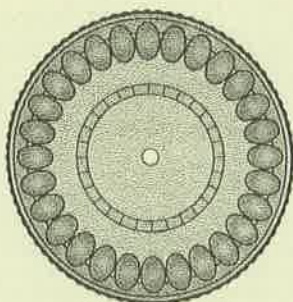

2.8



2.9



2.10

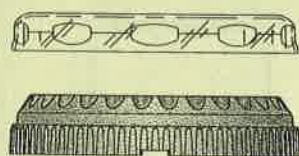

2.5

- (21) Αρ. Αίτησης Σχ.ή Υπ.: 990600010
(15) Ημερ. Καταχώρησης: 25/01/1999
(17) Ημερ. Λήξης 1ης πενταετίας: 25/01/2004
(71) Καταθέτης(ες): 1. ΜΑΟΣ ΔΗΜΗΤΡΙΟΥ ΓΕΩΡΓΙΟΣ
Σαλαμίνος 53, ΑΘΗΝΑ, 104 35, ΕΛΛΑΣ
2. ΜΑΟΣ ΓΕΩΡΓΙΟΥ ΔΗΜΗΤΡΙΟΣ
Σαλαμίνος 53-55, ΑΘΗΝΑ, 104 35, ΕΛΛΑΣ
(30) Συμβ. Προτεραιότητα(ες): —
(72) Δημιουργός(οι): 1. ΜΑΟΣ ΓΕΩΡΓΙΟΣ
2. ΜΑΟΣ ΔΗΜΗΤΡΙΟΣ
(74) Πληρεξούσιος: —
(74) Αντίκλητος: —
(28) Αριθμός Σχεδίων/Υποδειγμάτων: 2
(51) Διεθνής Ταξινόμηση: 25-03
(54) Προσδιορισμός αντικειμένου:
ΠΕΡΙΠΤΕΡΟ-ΚΑΠΝΟΠΩΛΕΙΟ

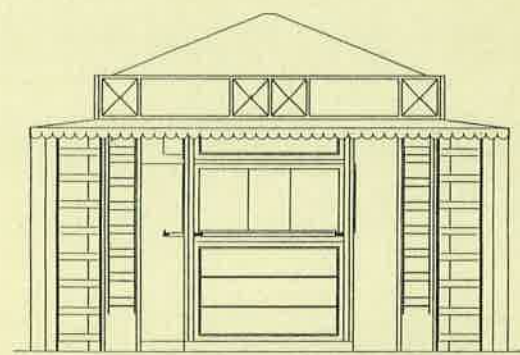

1.1

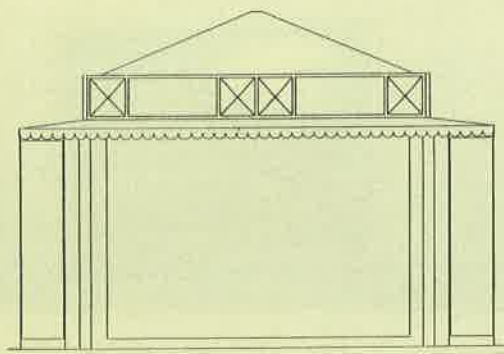

1.2

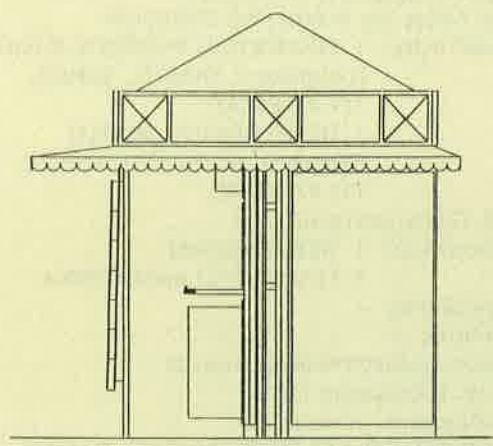

1.3

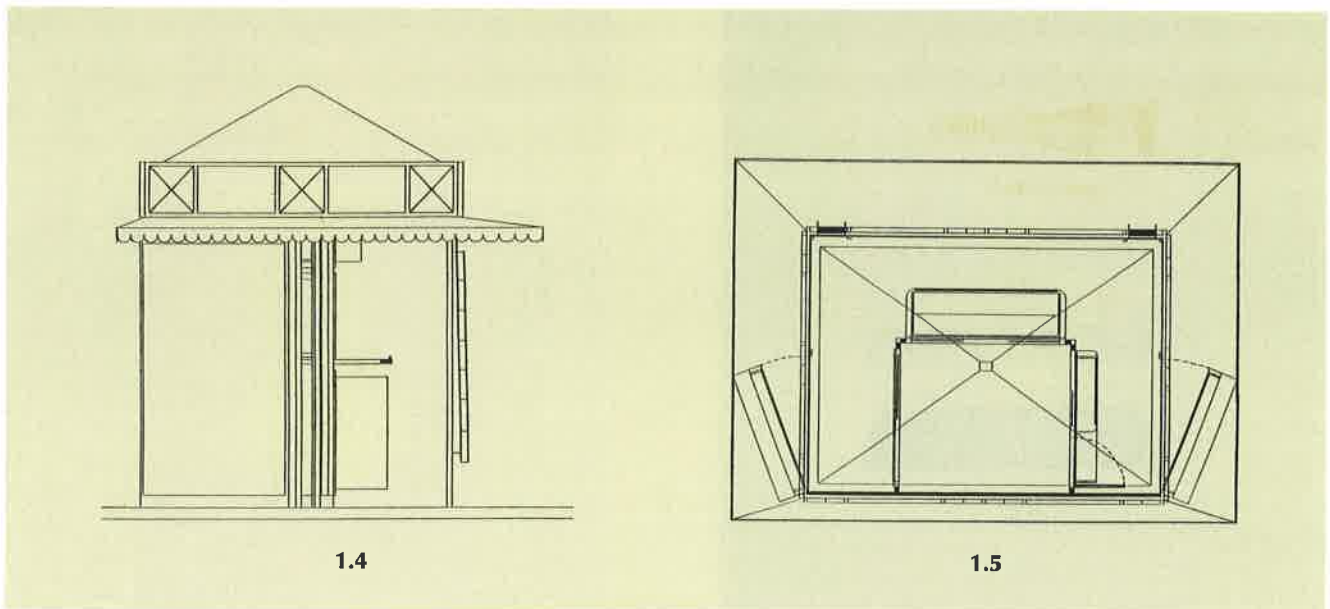

1.4

1.5

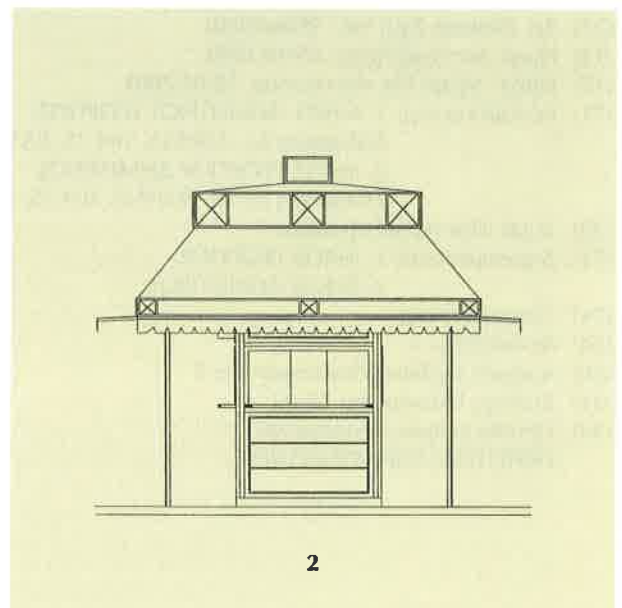

2

- (21) Αρ. Αίτησης Σχ.ή Υπ.: 990600011
 (15) Ημερ. Καταχώρησης: 25/01/1999
 (17) Ημερ. Λήξης 1ης πενταετίας: 25/01/2004
 (71) Καταθέτης(ες): 1. ΤΣΑΜΠΟΥΛΗ ΒΑΣΙΛΕΙΟΥ ΔΗΜΗΤΡΗΝΑ
 Ευρυπίδου 2, ΓΑΛΑΤΣΙ, ΑΘΗΝΑ,
 111 47, ΕΛΛΑΣ
 2. ΤΙΣΚΙΝ ΝΙΚΟΛΑΪ ΝΙΚΟΛΑΪ
 Πλάτωνος 28, ΓΑΛΑΤΣΙ, ΑΘΗΝΑ,
 111 47, ΕΛΛΑΣ
 (30) Συμβ. Προτεραιότητα(ες): —
 (72) Δημιουργός(οι): 1. ΤΙΣΚΙΝ ΝΙΚΟΛΑΪ
 2. ΤΣΑΜΠΟΥΛΗ ΔΗΜΗΤΡΗΝΑ
 (74) Πληρεξούσιος: —
 (74) Αντίκλητος: —
 (28) Αριθμός Σχεδίων/Υποδειγμάτων: 21
 (51) Διεθνής Ταξινόμηση: 11-02
 (54) Προσδιορισμός αντικειμένου:
 ΑΝΑΓΛΥΦΕΣ ΓΥΨΙΝΕΣ ΔΙΑΚΟΣΜΗΤΙΚΕΣ ΠΛΑΚΕΣ



1





8



9



10



11



12



13

14



15



16



17



18



19





20



21

- (21) Αρ. Αίτησης Σχ.ή Υπ.: 990600012
 (15) Ημερ. Καταχώρησης: 25/01/1999
 (17) Ημερ. Λήξης 1ης πενταετίας: 25/01/2004
 (71) Καταθέτης(ες): FOLLI FOLLIE ABEE
 Υμηττού 221-223, ΑΘΗΝΑ, 116 32, ΕΛΛΑΣ
 (30) Συμβ. Προτεραιότητα(ες): –
 (72) Δημιουργός(οι): ΚΟΥΤΣΟΛΙΟΥΤΣΟΣ ΔΗΜΗΤΡΙΟΣ
 (74) Πληρεξούσιος: –
 (74) Αντίκλητος: ΑΝΑΓΝΩΣΤΟΠΟΥΛΟΥ ΒΑΣΙΛΙΚΗ
 Υμηττού 221-223 ΑΘΗΝΑ 116 32
 (28) Αριθμός Σχεδίων/Υποδειγμάτων: 1
 (51) Διεθνής Ταξινόμηση: 20-02
 (54) Προσδιορισμός αντικειμένου:
 ΕΚΘΕΤΗΡΙΟ ΚΟΣΜΗΜΑΤΩΝ

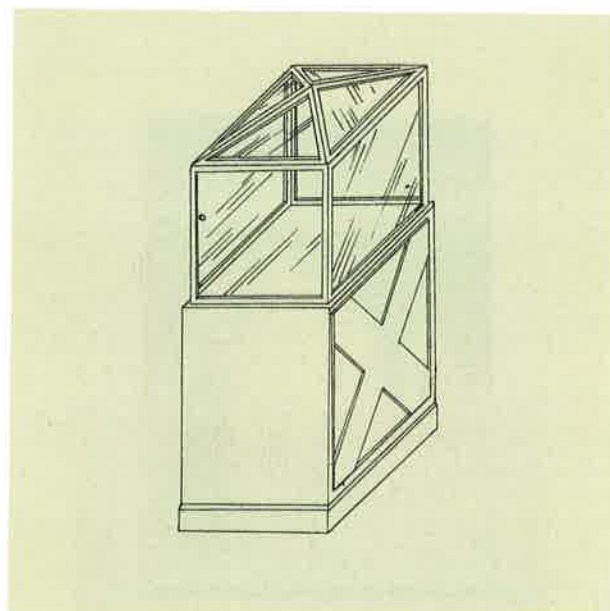

- (21) Αρ. Αίτησης Σχ.ή Υπ.: 990600013
 (15) Ημερ. Καταχώρησης: 27/01/1999
 (17) Ημερ. Λήξης 1ης πενταετίας: 27/01/2004
 (71) Καταθέτης(ες): ELECTROLUX ZANUSSI GRANDI
 IMPIANTI S.P.A.
 Viale Treviso 15, PORDENONE, 33170, ITALY
 (30) Συμβ. Προτεραιότητα(ες): PN98O000021/06-08-98/ IT
 (72) Δημιουργός(οι): 1. BOLZICCO ANTONIO
 2. RIPPJA ENNIO
 3. VALBONI LUCIANO
 (74) Πληρεξούσιος: ΤΣΙΜΙΚΑΛΗΣ ΑΘΑΝΑΣΙΟΣ, Δικηγόρος
 Ν.Βάμβα 1 ΑΘΗΝΑ 106 74
 (74) Αντίκλητος: ΤΣΙΜΙΚΑΛΗΣ ΑΘΑΝΑΣΙΟΣ, Δικηγόρος
 Ν.Βάμβα 1 ΑΘΗΝΑ 106 74
 (28) Αριθμός Σχεδίων/Υποδειγμάτων: 1
 (51) Διεθνής Ταξινόμηση: 20-02
 (54) Προσδιορισμός αντικειμένου:
 ΣΧΕΔΙΑΣΜΑ ΨΥΓΕΙΟΥ-ΒΙΤΡΙΝΑΣ

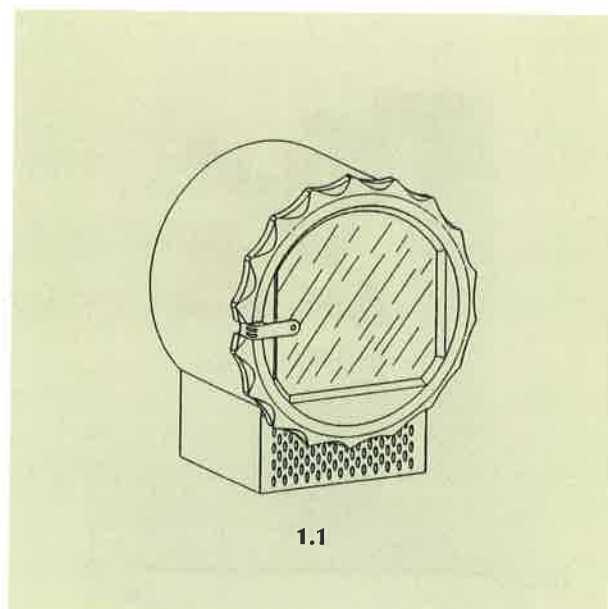

1.1

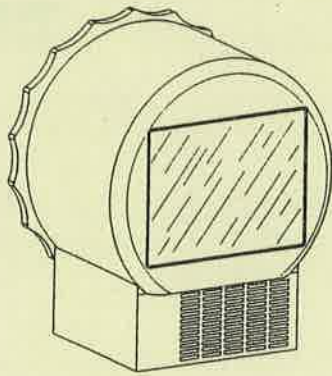

1.2

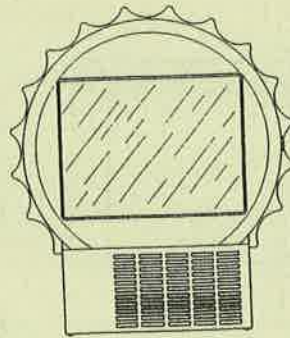

1.3

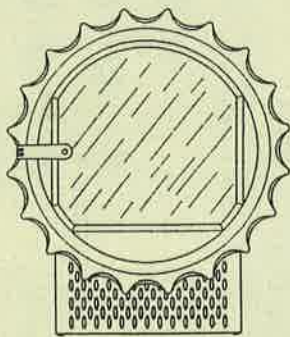

1.4

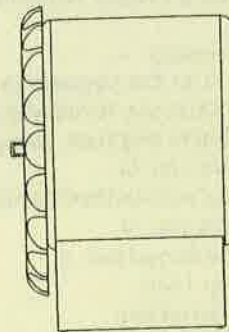

1.5

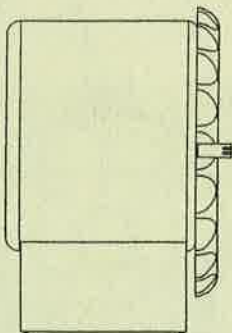

1.6

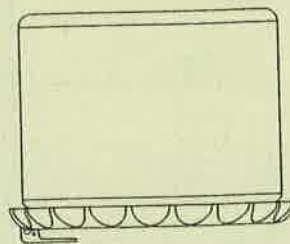

1.7

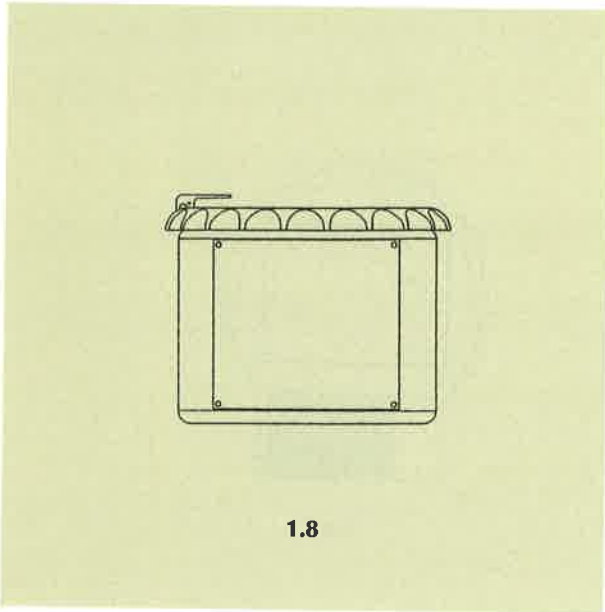

1.8

- (21) Αρ. Αίτησης Σχ.ή Υπ.: 990600014
(15) Ημερ. Καταχώρησης: 29/01/1999
(17) Ημερ. Λήξης 1ης πενταετίας: 29/01/2004
(71) Καταθέτης(ες): SAWAFUJI ELECTRIC CO., LTD.
15-14, Toyotama Kita 6-Chome, Nerima-Ku,
TOKYO , JAPAN
(30) Συμβ. Προτεραιότητα(ες): –
(72) Δημιουργός(οι): 1. FUKUDA MASAHIRO
2. TANUMA TOSHIHIKO
(74) Πληρεξούσιος: ΔΗΜΟΥ ΧΡΙΣΤΙΝΑ, Δικηγόρος
Κουμπάρη 2 ΑΘΗΝΑ 106 74
(74) Αντίκλητος: ΠΑΠΑΚΩΝΣΤΑΝΤΙΝΟΥ ΕΛΕΝΗ, Δικηγόρος
Κουμπάρη 2 ΑΘΗΝΑ 106 74
(28) Αριθμός Σχεδίων/Υποδειγμάτων: 6
(51) Διεθνής Ταξινόμηση: 13-01
(54) Προσδιορισμός αντικειμένου:
ΜΟΝΑΔΑ ΓΕΝΝΗΤΡΙΑΣ ΜΗΧΑΝΗΣ

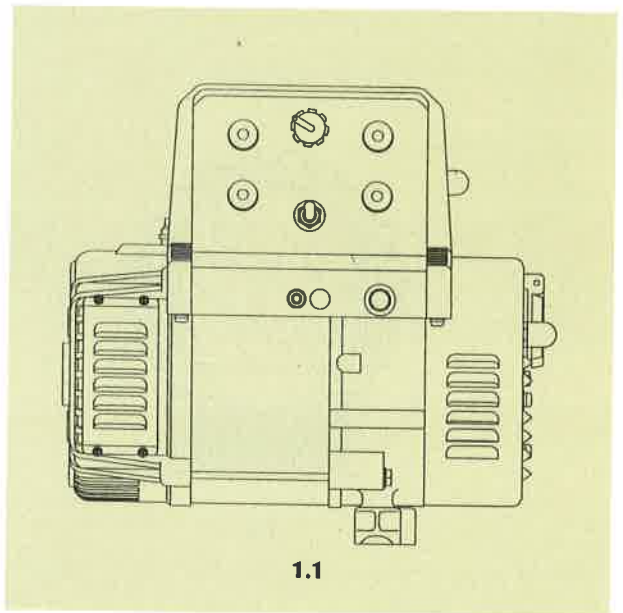

1.1

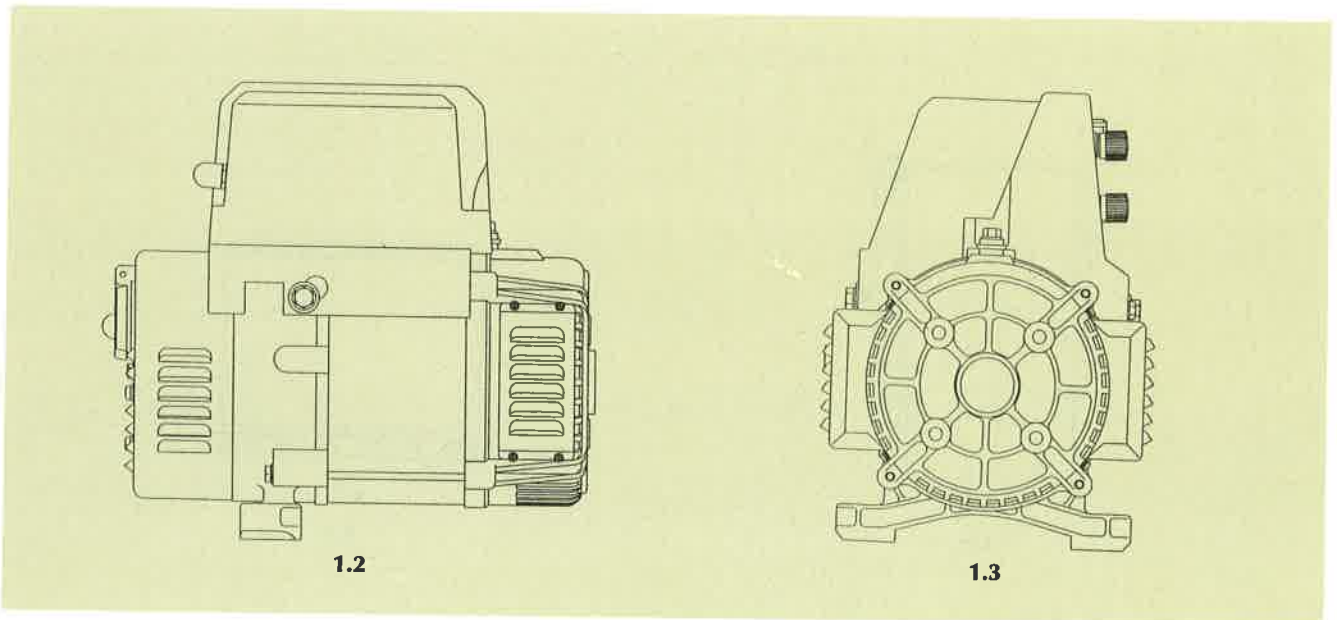

1.2

1.3

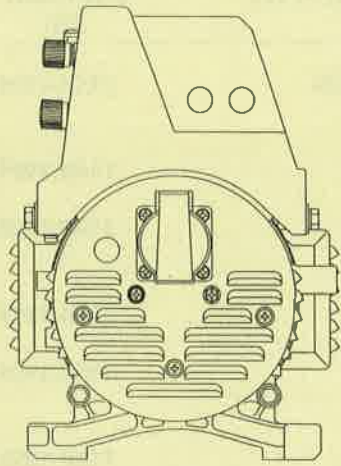

1.4

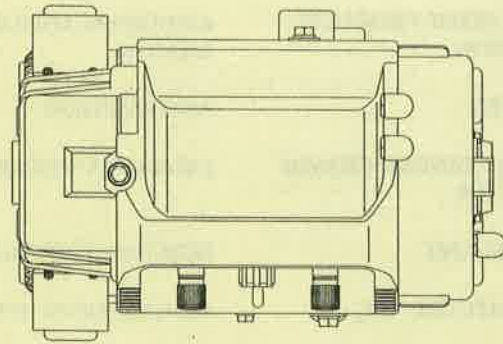

1.5

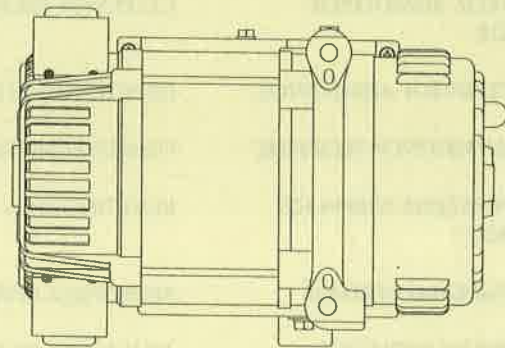

1.6

ΕΥΡΕΤΗΡΙΟ ΑΙΤΗΣΕΩΝ ΣΥΜΦΩΝΑ ΜΕ ΤΗΝ ΑΛΦΑΒΗΤΙΚΗ ΣΕΙΡΑ ΤΩΝ ΚΑΤΑΘΕΤΩΝ

ΚΑΤΑΘΕΤΗΣ (71)	ΠΡΟΣΔΙΟΡΙΣΜΟΣ ΑΝΤ/ΜΕΝΟΥ ΣΧ. Ή ΥΠ. (54)	ΚΑΤ/ΡΗΣΗ (15)	ΑΡ.ΑΙΤ. (21)
AMERICAN HOME PRODUCTS CORPORATION	ΔΙΑΝΟΜΕΑΣ ΕΠΙΛΟΓΗΣ ΣΥΣΚΕΥΑΣΜΕΝΩΝ ΔΙΣΚΙΩΝ	21/01/1999	990600009
EBAC LIMITED	ΑΦΥΓΡΑΝΤΗΡΑΣ	12/01/1999	990600005
ELECTROLUX ZANUSSI GRANDI IMPIANTI S.P.A.	ΣΧΕΔΙΑΣΜΑ ΨΥΓΕΙΟΥ-ΒΙΤΡΙΝΑΣ	27/01/1999	990600013
FOLLI FOLLIE ABEE	ΕΚΘΕΤΗΡΙΟ ΚΟΣΜΗΜΑΤΩΝ	25/01/1999	990600012
SAWAFUJI ELECTRIC CO., LTD.	ΜΟΝΑΔΑ ΓΕΝΝΗΤΡΙΑΣ ΜΗΧΑΝΗΣ	29/01/1999	990600014
THE GOODYEAR TIRE AND RUBBER COMPANY	ΠΕΛΜΑ ΕΛΑΣΤΙΚΟΥ	11/01/1999	990600004
THE PROCTER & GAMBLE COMPANY	ΟΔΟΝΤΟΒΟΥΡΤΣΑ	14/01/1999	990600008
ΒΑΣΙΛΑΚΗΣ ΑΘΑΝΑΣΙΟΥ ΠΑΝΑΓΙΩΤΗΣ	ΟΡΙΖΟΝΤΙΑ ΤΡΙΓΩΝΙΚΑ ΠΛΑΙΣΙΑ ΑΠΟΤΕΛΟΥΜΕΝΑ ΑΠΟ ΚΟΙΛΕΣ ΤΟΞΟΕΙΔΕΙΣ ΠΛΕΥΡΕΣ	05/01/1999	990600002
ΕΞΑΡΧΑΚΟΣ ΔΗΜΗΤΡΙΟΥ ΓΕΩΡΓΙΟΣ	CD PLAYER ΔΙΑΦΟΡΕΤΙΚΗΣ ΣΧΕΔΙΑΣΗΣ	14/01/1999	990600007
ΜΑΟΣ ΓΕΩΡΓΙΟΥ ΔΗΜΗΤΡΙΟΣ	ΠΕΡΙΠΤΕΡΟ-ΚΑΠΝΟΠΩΛΕΙΟ	25/01/1999	990600010
ΜΑΟΣ ΔΗΜΗΤΡΙΟΥ ΓΕΩΡΓΙΟΣ	ΠΕΡΙΠΤΕΡΟ-ΚΑΠΝΟΠΩΛΕΙΟ	25/01/1999	990600010
ΤΑΜΠΟΥΡΑΤΖΗΣ ΝΙΚΟΛΑΟΥ ΙΩΑΝΝΗΣ	ΚΟΥΡΤΙΝΟΞΥΛΑ	13/01/1999	990600006
ΤΙΣΚΙΝ ΝΙΚΟΛΑΪ ΝΙΚΟΛΑΪ	ΑΝΑΓΛΥΦΕΣ ΓΥΨΙΝΕΣ ΔΙΑΚΟΣΜΗΤΙΚΕΣ ΠΛΑΚΕΣ	25/01/1999	990600011
ΤΣΑΜΠΟΥΛΗ ΒΑΣΙΛΕΙΟΥ ΔΗΜΗΤΡΗΝΑ	ΑΝΑΓΛΥΦΕΣ ΓΥΨΙΝΕΣ ΔΙΑΚΟΣΜΗΤΙΚΕΣ ΠΛΑΚΕΣ	25/01/1999	990600011

ΜΕΡΟΣ Β'
ΧΟΡΗΓΗΣΕΙΣ ΠΙΣΤΟΠΟΙΗΤΙΚΩΝ ΚΑΤΑΧΩΡΗΣΗΣ ΣΧΕΔΙΩΝ ΚΑΙ ΥΠΟΔΕΙΓΜΑΤΩΝ

ΟΥΔΕΜΙΑ

ΜΕΡΟΣ Γ'
ΑΝΑΝΕΩΣΕΙΣ

ΟΥΔΕΜΙΑ

ΜΕΡΟΣ Δ'
ΜΕΤΑΒΟΛΕΣ

ΔΙΟΡΘΩΣΗ

ΜΕΡΟΣ Ε'
ΕΚΠΤΩΣΕΙΣ - ΑΝΑΚΛΗΣΕΙΣ ΕΚΠΤΩΣΕΩΝ

ΟΥΔΕΜΙΑ

ΜΕΡΟΣ ΣΤ'
ΑΚΥΡΩΣΕΙΣ

ΟΥΔΕΜΙΑ

ΣΥΝΔΡΟΜΕΣ ΓΙΑ ΤΟ ΕΔΒΙ

- Τέλος αγοράς Β' ΤΕΥΧΟΥΣ του Ειδικού Δελτίου Βιομηχανικής Ιδιοκτησίας "Σχέδια και Υποδείγματα" ανά αντίτυπο δρχ. 1.500
- Συνδρομές εσωτερικού (για ένα έτος) δρχ. 15.000
- Συνδρομές εξωτερικού (για ένα έτος) δρχ. 30.000

(άρθρο 24, παρ. 4 & 5, Π.Δ. 259/1997)

ΣΗΜΕΙΩΣΗ: Σε περίπτωση ετήσιας συνδρομής και στα δύο τεύχη Α' και Β' του Ειδικού Δελτίου Βιομηχανικής Ιδιοκτησίας, παρέχεται έκπτωση 25% επί του συνόλου των οφειλόμενων τελών.

Κάθε ενδιαφερόμενος μπορεί να προμηθεύεται το ΕΔΒΙ ή να ζητήσει να γίνει συνδρομητής από τον:

Οργανισμό Βιομηχανικής Ιδιοκτησίας (ΟΒΙ)
Παντανάσσης 5
151 25 Παράδεισος Αμαρουσίου
τηλ.: 6183500

SUBSCRIPTIONS FOR THE INDUSTRIAL PROPERTY BULLETIN, VOLUME 2 "Designs"

- Purchase fee per copy GRD 1.500
- Subscription: domestic (one year) GRD 15.000
- Subscription: foreign (one year) GRD 30.000

(art. 24, pars 4 & 5, P.D. 259/1997)

NOTE: Subscribers to both volumes A and B of the Industrial Property Bulletin on an anual basis are entitled to a 25% discount on the total amount of anual subscription.

For bulletin purchasing or subscription information, please contact:

Industrial Property Organisation (OBI)
5 Pandanassis Str.
151 25 Paradissos Amarousiou
Athens - Greece
tel.: (00301) 6183500



ISSN 1105 - 0012

74