

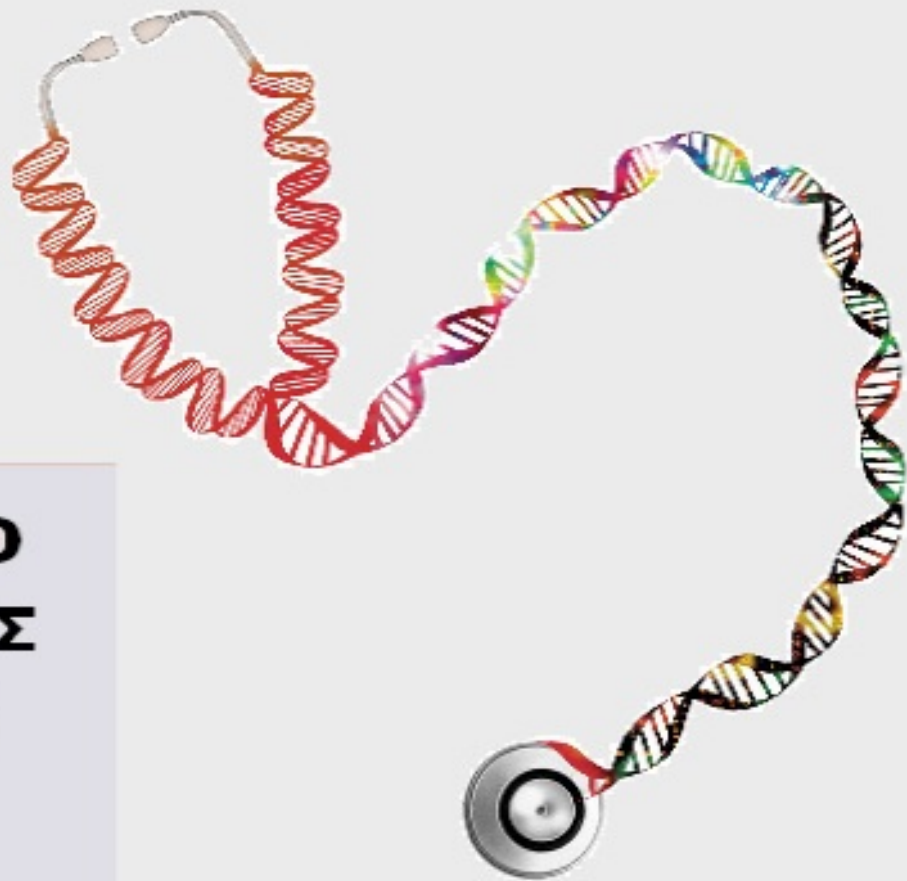

ΟΡΓΑΝΙΣΜΟΣ  
ΒΙΟΜΗΧΑΝΙΚΗΣ  
ΙΔΙΟΚΤΗΣΙΑΣ

**ΕΙΔΙΚΟ ΔΕΛΤΙΟ  
ΒΙΟΜΗΧΑΝΙΚΗΣ  
ΙΔΙΟΚΤΗΣΙΑΣ  
(ΕΔΒΙ)**



*National Human Genome Research Institute*

**ΤΕΥΧΟΣ Β΄  
ΣΧΕΔΙΑ Η ΥΠΟΔΕΙΓΜΑΤΑ  
ΙΟΥΝΙΟΣ 2018**



ΟΡΓΑΝΙΣΜΟΣ  
ΒΙΟΜΗΧΑΝΙΚΗΣ  
ΙΔΙΟΚΤΗΣΙΑΣ

Γιάννη Σταυρουλάκη 5 (πρώην Παντανάσσης)  
151 25 Παράδεισος Αμαρουσίου

ΤΕΛΕΦΑΞ: 210 6819231

ΤΗΛΕΦΩΝΑ:

ΓΕΝΙΚΕΣ ΠΛΗΡΟΦΟΡΙΕΣ: .....210 6183500  
ΚΑΤΑΘΕΣΕΙΣ: .....210 6183593  
ΤΕΛΗ: .....210 6183594  
ΕΞΕΤΑΣΤΕΣ: .....210 6183595  
ΛΟΓΙΣΤΗΡΙΟ:.....210 6183596  
ΝΟΜΙΚΑ ΘΕΜΑΤΑ: .....210 6183597  
ΤΕΧΝΙΚΗ ΠΛΗΡΟΦΟΡΗΣΗ: .. 210 6183598  
ΔΗΜΟΣΙΕΣ ΣΧΕΣΕΙΣ: ..... 210 6183599

Επιμέλεια - Έκδοση:  
Τρόμ Νικόλαος  
Οργανισμός Βιομηχανικής Ιδιοκτησίας (OBI)

© Οργανισμός Βιομηχανικής Ιδιοκτησίας (OBI)

12-07-2018



INDUSTRIAL  
PROPERTY  
ORGANISATION

5, Gianni Stavroulaki str.(former Pandanassis str.)  
GR 151 25 Paradissos Amaroussiou Athens, Greece

TELEFAX: 210 6819231

TELEPHONE:

GENERAL INFORMATION: ..... +30 210 6183500  
RECEIVING OFFICE: ..... +30 210 6183593  
FEES: ..... +30 210 6183594  
EXAMINERS: ..... +30 210 6183595  
ACCOUNTS OFFICE: ..... +30 210 6183596  
LEGAL METTERS: .....+30 210 6183597  
TECHNICAL INFORMATION: .....+30 210 6183598  
PUBLIC RELATIONS: .....+30 210 6183599

Editor - Publisher:  
Trom Nicholas  
Industrial Property Organisation (OBI)

© Industrial Property Organisation (OBI)

12-07-2018

# ΕΙΣΑΓΩΓΙΚΟ ΣΗΜΕΙΩΜΑ

Το Ειδικό Δελτίο Βιομηχανικής Ιδιοκτησίας τηρείται από τον Οργανισμό Βιομηχανικής

Ιδιοκτησίας (Ο.Β.Ι.) κατ' εφαρμογή του άρθρου 4 του νόμου 1733/1987(ΦΕΚ 171,Α') και αποτελείται από δύο τεύχη:

Στο **ΤΕΥΧΟΣ Α'** δημοσιεύονται σε μηνιαία βάση τα εξής :

- Αιτήσεις και χορηγήσεις Διπλωμάτων Ευρεσιτεχνίας (Δ.Ε.)
- Αιτήσεις και χορηγήσεις Πιστοποιητικών Υποδείγματος Χρησιμότητας (Π.Υ.Χ.)
- Αιτήσεις και χορηγήσεις Συμπληρωματικών Πιστοποιητικών Προστασίας για Φυτοπροστατευτικά προϊόντα (Σ.Π.Π.Φ.Π.)
- Αιτήσεις και χορηγήσεις Συμπληρωματικών Πιστοποιητικών Προστασίας για Φάρμακα (Σ.Π.Π.Φ.)
- Αιτήσεις παράτασης ισχύος για Συμπληρωματικά Πιστοποιητικά Προστασίας για Παιδιατρικά Φάρμακα (Σ.Π.Π.Π.Φ.)
- Αιτήσεις Μετάφρασης Αξιώσεων Ευρωπαϊκών Διπλωμάτων Ευρεσιτεχνίας
- Πιστοποιητικά Μεταφράσεων Ευρωπαϊκών Διπλωμάτων Ευρεσιτεχνίας
- Μεταβολές - Διορθώσεις αιτήσεων και χορηγήσεων τίτλων βιομηχανικής ιδιοκτησίας
- Εκπτώσεις - Ανακλήσεις Εκπτώσεων αιτήσεων και χορηγήσεων τίτλων βιομηχανικής ιδιοκτησίας

Στο **ΤΕΥΧΟΣ Β'** δημοσιεύονται σε μηνιαία βάση οι αιτήσεις και τα καταχωρημένα Σχέδια ή Υποδείγματα.

Τα παραπάνω τεύχη διατίθενται ξεχωριστά.

**ΠΕΡΙΕΧΟΜΕΝΑ**

Ανάλυση κωδικών αρθμών.....	5
Συντμήσεις.....	5

**ΜΕΡΟΣ Α΄  
ΚΑΤΑΧΩΡΗΜΕΝΕΣ ΑΙΤΗΣΕΙΣ ΣΧΕΔΙΩΝ Ή  
ΥΠΟΔΕΙΓΜΑΤΩΝ**

1.Αιτήσεις Σχεδίων ή Υποδειγμάτων.....	6
2.Ευρετήριο αιτήσεων σύμφωνα με την αλφαβητική σειρά των καταθετών.....	37

**ΜΕΡΟΣ Β΄  
ΧΟΡΗΓΗΣΕΙΣ ΠΙΣΤΟΠΟΙΗΤΙΚΩΝ ΚΑΤΑΧΩΡΗΣΗΣ  
ΣΧΕΔΙΩΝ Ή ΥΠΟΔΕΙΓΜΑΤΩΝ**

1.Πιστοποιητικά καταχώρησης σχεδίων ή υποδειγμάτων.....	40
2.Ευρετήριο πιστοποιητικών καταχώρησης σχεδίων ή υποδειγμάτων σύμφωνα με την αλφαβητική σειρά των καταθετών .....	43

<b>ΜΕΡΟΣ Γ΄ ΑΝΑΝΕΩΣΕΙΣ.....</b>	<b>44</b>
-------------------------------------	-----------

<b>ΜΕΡΟΣ Δ΄ ΛΗΞΗ ΠΡΟΣΤΑΣΙΑΣ.....</b>	<b>48</b>
--	-----------

<b>ΜΕΡΟΣ Ε΄ ΜΕΤΑΒΟΛΕΣ.....</b>	<b>49</b>
------------------------------------	-----------

<b>ΜΕΡΟΣ ΣΤ΄ ΔΙΟΡΘΩΣΕΙΣ ΚΑΙ ΕΠΑΝΑΔΗΜΟΣΙΕΥΣΕΙΣ.....</b>	<b>50</b>
--	-----------

<b>– ΑΝΑΚΟΙΝΩΣΕΙΣ - ΣΥΝΔΡΟΜΕΣ</b> .....	<b>52</b>
--	-----------

**CONTENTS**

INID Codes.....	5
Abbreviations.....	5

**PART A΄  
REGISTERED DESIGN APPLICATIONS**

1.Design Applications.....	6
2.Design Application Index in alphabetical order of the applicant.....	37

**PART B΄  
GRANTS OF DESIGN REGISTRATION CERTIFICATES**

1.Design registration certificates.....	40
2.Index of design registration certificates in alphabetical order of the applicant.....	43

<b>PART C΄ RENEWALS.....</b>	<b>44</b>
----------------------------------	-----------

<b>PART D΄ EXPIRY OF PROTECTION.....</b>	<b>48</b>
--	-----------

<b>PART E΄ MODIFICATION.....</b>	<b>49</b>
--------------------------------------	-----------

<b>PART F΄ CORRECTIONS AND RE-PUBLICATIONS.....</b>	<b>50</b>
---	-----------

<b>– ANNOUNCEMENTS - SUBSCRIPTION</b> .....	<b>52</b>
--	-----------

## ΚΩΔΙΚΟΙ ΑΡΙΘΜΟΙ

- (11) Αριθμός Πιστοποιητικού Καταχώρησης Σχεδίου ή Υποδείγματος
- (15) Ημερομηνία Καταχώρησης / Ανανέωσης
- (17) Διάρκεια προστασίας Καταχώρησης / Ανανέωσης
- (18) Ημερομηνία λήξης προστασίας / ανανέωσης προστασίας
- (21) Αριθμός Αίτησης Σχεδίου ή Υποδείγματος
- (22) Ημερομηνία κατάθεσης
- (28) Αριθμός Σχεδίων/Υποδειγμάτων
- (29) Κατάθεση δείγματος
- 
- (30) Δεδομένα Προτεραιότητας
- (46) Ημερομηνία λήξης αναβολής δημοσίευσης
- (51) Ταξινόμηση Locarno
- (54) Προσδιορισμός αντικειμένου
- 
- (71) Καταθέτης(ες)
- (72) Δημιουργός(οι)
- (73) Δικαιούχος(οι)
- (74) Πληρεξούσιος(οι)
- (-) Αντίκλητος (οι)  
– Δεν υπάρχει πρόβλεψη στο αντίστοιχο πρότυπο : WIPO STANDARD ST.80

Οδηγός αναφοράς για το WIPO STANDARD ST.80(Σύσταση που αφορά βιβλιογραφικά δεδομένα σχετικά με τα Σχέδια):

<http://www.wipo.int/export/sites/www/standards/en/pdf/03-80-01.pdf>

## INID CODES

- (11) Serial number of the registration and/or number of the design document
- (15) Date of the registration / Date of the renewal
- (17) Expected duration of the registration / renewal
- (18) Expected expiration date of the registration / renewal
- (21) Serial number of the application
- (22) Date of filling of the application
- (28) Number of industrial designs included in the application
- (29) Indication of the form in which the industrial design is filed, e.g., as a reproduction of the industrial design or as a specimen thereof
- 
- (30) Data relating to priority under the Paris Convention
- (46) Date of expiration of deferment
- (51) Locarno Classification
- (54) Designation of (s) or product(s) covered by the industrial design or title of the industrial design
- 
- (71) Name(s) and address(es) of the applicant(s)
- (72) Name(s) of the creator(s) if known to be such
- (73) Name(s) and address(es) of the owner(s)
- (74) Name(s) and address(es) of the representative(s)
- (-) Name(s) and address(es) of the Contact Person(s)  
- Not existing in WIPO STANDARD ST.80

Reference guide to WIPO STANDARD ST.80(RECOMMENDATION CONCERNING BIBLIOGRAPHIC DATA RELATING TO INDUSTRIAL DESIGNS):

<http://www.wipo.int/export/sites/www/standards/en/pdf/03-80-01.pdf>

## ΣΥΝΤΜΗΣΕΙΣ

**OBI:** Οργανισμός Βιομηχανικής Ιδιοκτησίας

**EABI:** Ειδικό Δελτίο Βιομηχανικής Ιδιοκτησίας

**Δ.Σ.:** Διοικητικό Συμβούλιο

**ΣΧ. ή ΥΠ.:** Σχέδιο ή Υπόδειγμα

**ΑΡ.ΑΙΤ.:** Αριθμός αίτησης

## ΜΕΡΟΣ Α΄

### ΑΙΤΗΣΕΙΣ ΚΑΙ ΑΝΑΒΟΛΕΣ ΣΧΕΔΙΩΝ Ή ΥΠΟΔΕΙΓΜΑΤΩΝ

#### ΑΙΤΗΣΕΙΣ

(21) Αρ. Αίτησης Σχ. ή Υπ:	20180600003
(22) Ημερομηνία Κατάθεσης:	03-01-2018
(18) Ημ. Λήξης 1ης πενταετίας:	03-01-2023
(71) Καταθέτης(ες):	<b>1) ΦΡΟΝΙΜΟΣ ΙΩΑΝΝΟΥ ΠΑΝΑΓΙΩΤΗΣ</b> Περικλέους 41 ΝΕΑ ΧΑΛΚΗΔΟΝΑ 14343 ΕΛΛΑΔΑ <b>2) ΦΡΟΝΙΜΟΥ ΙΩΑΝΝΟΥ ΕΙΡΗΝΗ</b> Αντωνοπούλου 152 ΒΟΛΟΣ 38221 ΕΛΛΑΔΑ
(30) Συμβ. Προτεραιότητα(ες):	
(72) Δημιουργός(οι):	<b>1) ΦΡΟΝΙΜΟΣ ΠΑΝΑΓΙΩΤΗΣ</b> <b>2) ΦΡΟΝΙΜΟΥ ΕΙΡΗΝΗ</b>
(74) Πληρεξούσιος:	<b>ΠΕΡΙΒΟΛΑΡΗΣ ΠΑΝΑΓΙΩΤΗΣ</b> Αγ. Νικολάου 41-43 ΠΑΤΡΑ 26221 ΕΛΛΑΔΑ
(-) Αντίκλητος:	<b>ΤΕΛΙΟΥ ΕΛΕΝΗ</b> ΧΑΡΙΛΑΟΥ ΤΡΙΚΟΥΠΗ 52 ΑΘΗΝΑ 10680 ΕΛΛΑΔΑ
(28) Αριθμός Σχεδίων/Υποδειγμάτων:	1
(51) Ταξινόμηση Locarno:	09-03
(54) Προσδιορισμός Αντικειμένου:	<b>ΜΕΤΑΛΛΙΚΟΣ ΠΕΡΙΕΚΤΗΣ ΕΙΔΙΚΟΥ ΣΧΗΜΑΤΟΣ ΓΙΑ ΤΗΝ ΣΥΣΚΕΥΑΣΙΑ ΚΥΜΑΤΙΣΤΩΝ (ΤΡΑΠΕΖΟΕΙΔΩΝ) ΓΚΟΦΡΕΤΩΝ</b>
(29) Κατάθεση δείγματος:	Όχι

Πληροφορίες σχετικά με τον αριθμό των σχεδίων και άλλες σημαντικές πληροφορίες:

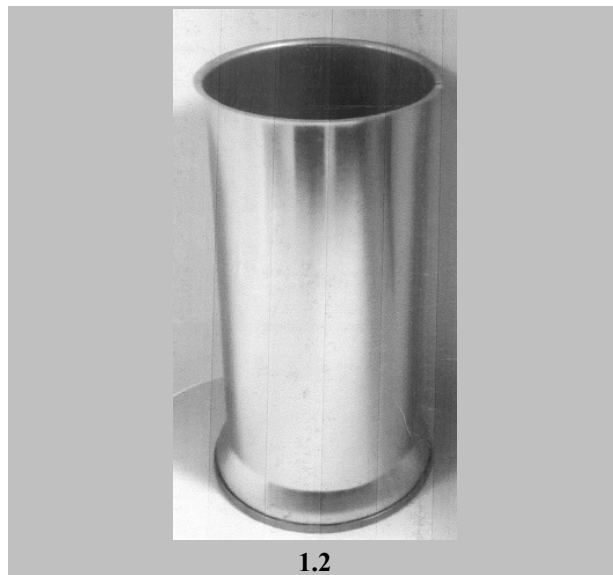
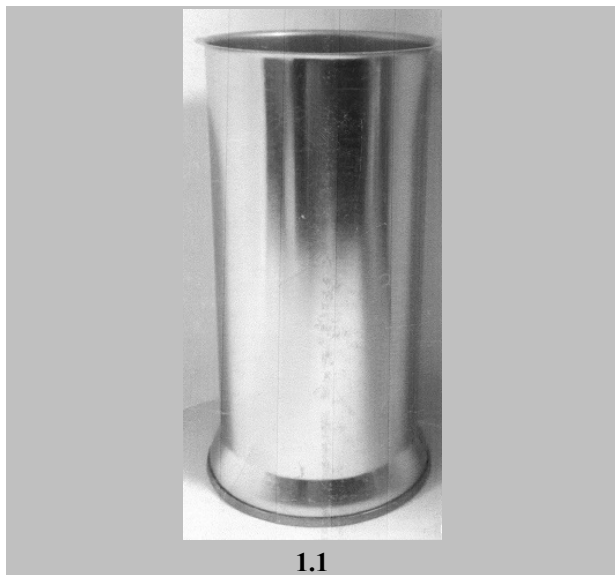

(21) Αρ. Αίτησης Σχ. ή Υπ:	20180600004
(22) Ημερομηνία Κατάθεσης:	08-01-2018
(18) Ημ. Λήξης 1ης πενταετίας:	08-01-2023
(71) Καταθέτης(ες):	<b>MARS TISSUE O.E.</b> Ηφαιστίωνος 71 ΑΧΑΡΝΕΣ 13676 ΕΛΛΑΔΑ
(30) Συμβ. Προτεραιότητα(ες):	
(72) Δημιουργός(οι):	<b>ΑΓΓΕΛΟΣ ΜΑΡΣΕΛΟΣ</b>
(74) Πληρεξούσιος:	<b>ΑΪΒΑΖΙΔΗΣ ΑΛΕΞΙΟΣ</b> Καραγεώργη Σερβίας 7 ΑΘΗΝΑ 10563 ΕΛΛΑΔΑ
(-) Αντίκλητος:	<b>ΑΪΒΑΖΙΔΗΣ ΑΛΕΞΙΟΣ</b> Καραγεώργη Σερβίας 7 ΑΘΗΝΑ 10563 ΕΛΛΑΔΑ
(28) Αριθμός Σχεδίων/Υποδειγμάτων:	1
(51) Ταξινόμηση Locarno:	23-02
(54) Προσδιορισμός Αντικειμένου:	<b>ΔΟΧΕΙΟ-ΘΗΚΗ ΑΣΦΑΛΟΥΣ ΦΥΛΑΞΗΣ ΧΑΡΤΟΥ ΥΓΙΕΙΝΗΣ (ΧΕΙΡΟΠΕΤΣΕΤΑΣ) ΜΕΤΑ ΧΕΙΡΟΛΑΒΗΣ ΚΑΙ ΕΠΙΤΟΙΧΙΑΣ ΒΑΣΗΣ</b>
(29) Κατάθεση δείγματος:	Όχι

Πληροφορίες σχετικά με τον αριθμό των σχεδίων και άλλες σημαντικές πληροφορίες:

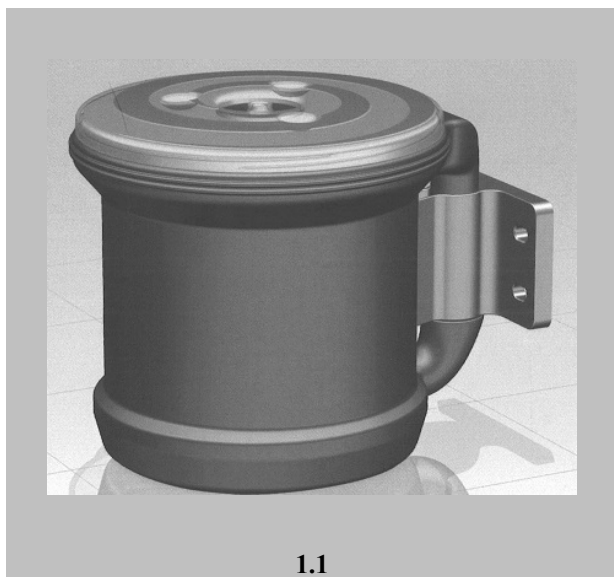

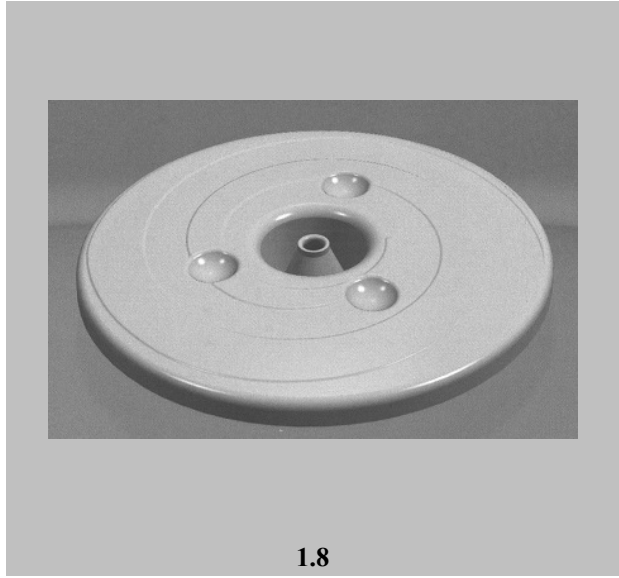
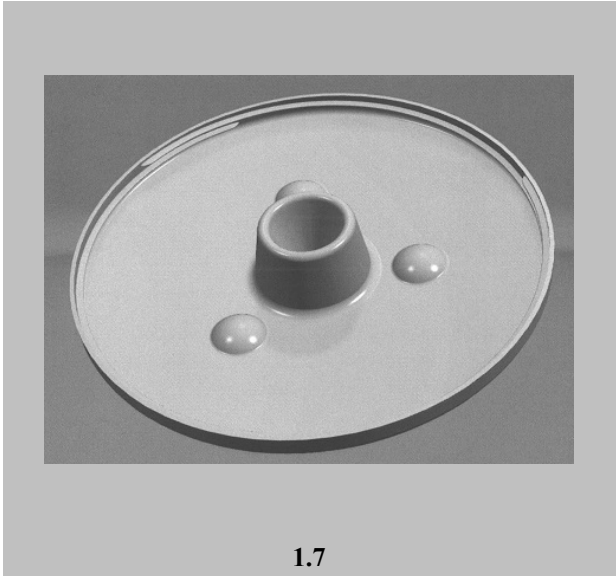
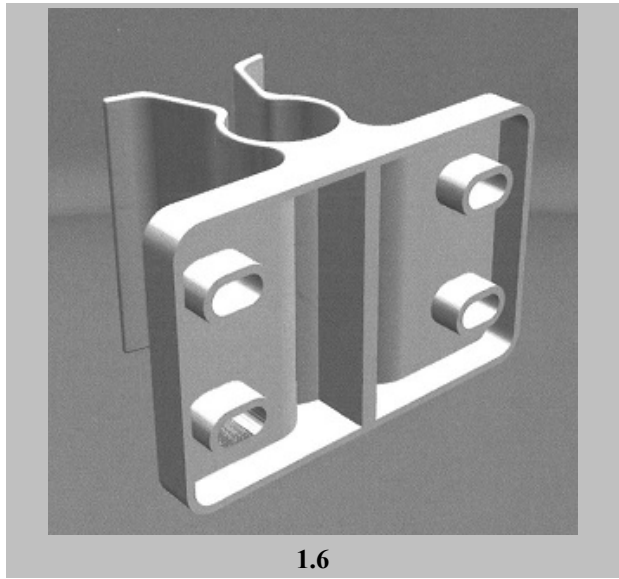
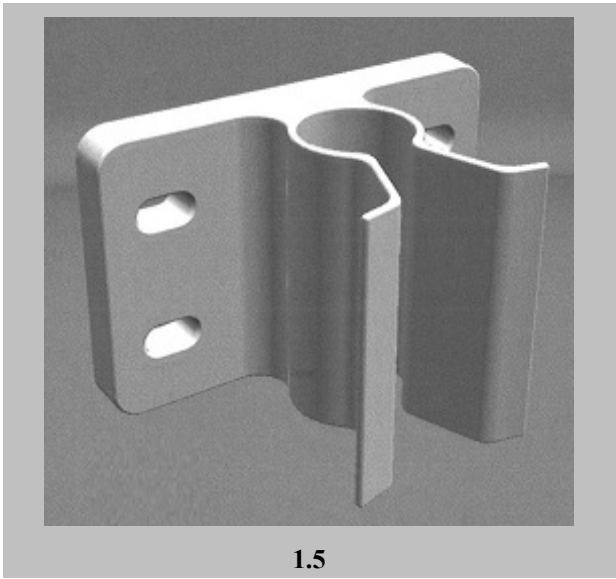
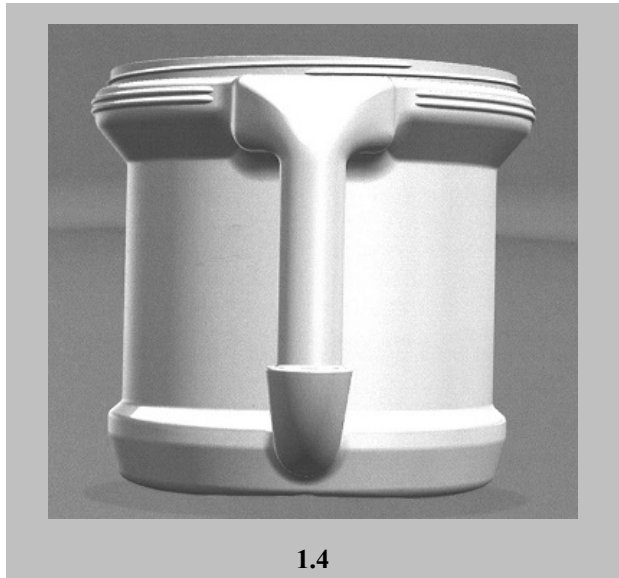
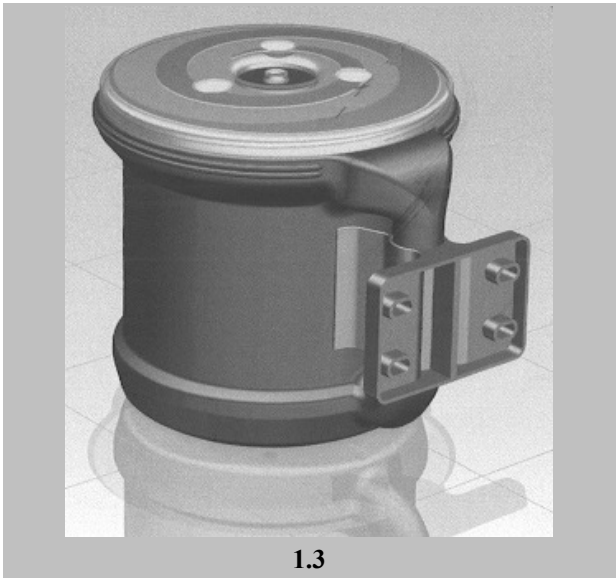



- (21) Αρ. Αίτησης Σχ. ή Υπ: **20180600005**
- (22) Ημερομηνία Κατάθεσης: 15-01-2018
- (18) Ημ. Λήξης 1ης πενταετίας: 15-01-2023
- (71) Καταθέτης(ες): **ΚΑΠΑΝΙΔΟΥ ΠΑΥΛΟΥ ΠΑΝΑΓΙΩΤΑ**  
Ενωτικών 3 ΘΕΣΣΑΛΟΝΙΚΗ (ΘΕΣΣΑΛΟΝΙΚΗΣ) 54627 ΕΛΛΑΔΑ
- (30) Συμβ. Προτεραιότητα(ες):
- (72) Δημιουργός(οι): **ΚΑΠΑΝΙΔΟΥ ΠΑΝΑΓΙΩΤΑ**
- (74) Πληρεξούσιος:
- (-) Αντίκλητος: **ΚΑΠΑΝΙΔΗΣ ΑΧΙΛΛΕΑΣ**  
Αναξιμάνδρου 23 ΘΕΣΣΑΛΟΝΙΚΗ (ΘΕΣΣΑΛΟΝΙΚΗΣ) 54250 ΕΛΛΑΔΑ
- (28) Αριθμός Σχεδίων/Υποδειγμάτων: 6
- (51) Ταξινόμηση Locarno: 05-03
- (54) Προσδιορισμός Αντικειμένου: **ΙΕΡΑΤΙΚΑ ΣΧΕΔΙΑ(ΚΕΝΤΗΜΑΤΑ)**
- (29) Κατάθεση δείγματος: Όχι

Πληροφορίες σχετικά με τον αριθμό των σχεδίων και άλλες σημαντικές πληροφορίες:

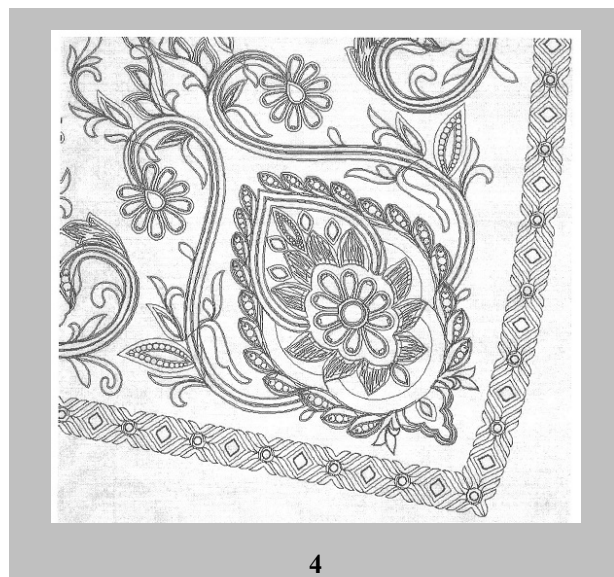
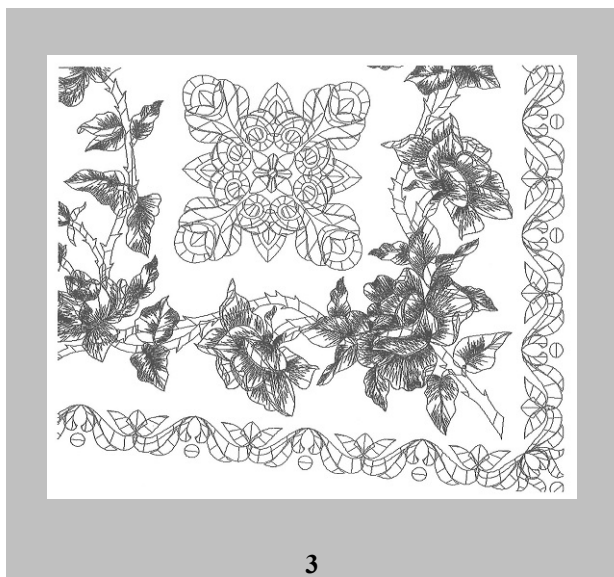
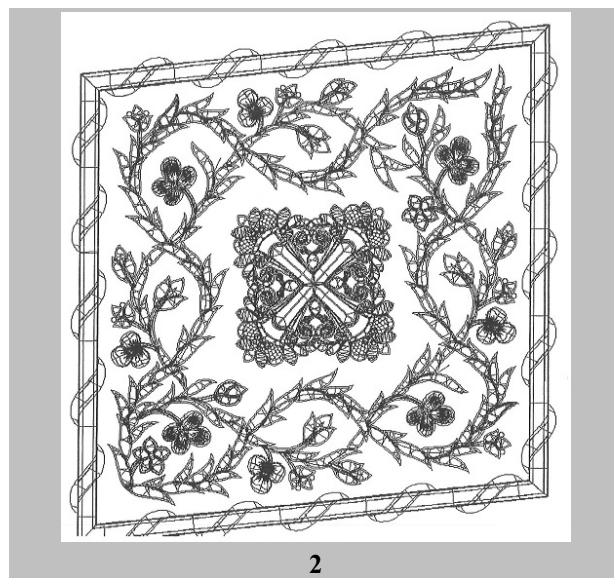
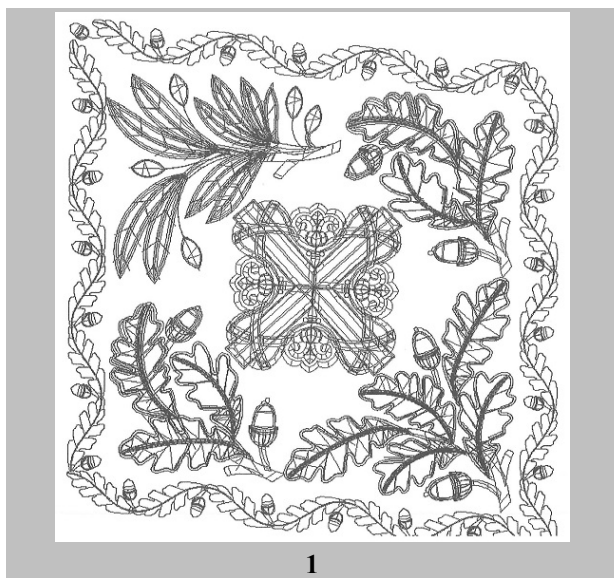

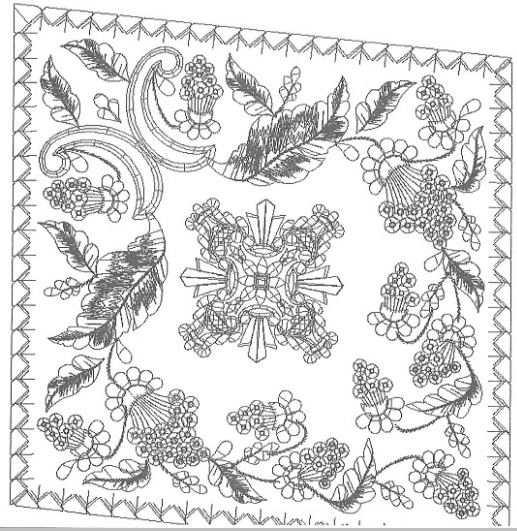

5



6

(21) Αρ. Αίτησης Σχ. ή Υπ:	20180600006
(22) Ημερομηνία Κατάθεσης:	16-01-2018
(18) Ημ. Λήξης 1ης πενταετίας:	16-01-2023
(71) Καταθέτης(ες):	<b>ΓΚΙΟΛΒΑ ΔΗΜΗΤΡΙΟΥ ΜΕΛΙΝΑ</b> Ακροπόλεως 31 ΝΕΟ ΗΡΑΚΛΕΙΟ 14121 ΕΛΛΑΔΑ
(30) Συμβ. Προτεραιότητα(ες):	
(72) Δημιουργός(οι):	<b>ΓΚΙΟΛΒΑ ΜΕΛΙΝΑ</b>
(74) Πληρεξούσιος:	<b>ΕΛΙΣΣΑΒΕΤ ΠΙΝΤΖΟΥ</b> Δοϊράνης 2 ΑΘΗΝΑ 11362 ΕΛΛΑΔΑ
(-) Αντίκλητος:	<b>ΕΛΙΣΣΑΒΕΤ ΠΙΝΤΖΟΥ</b> Δοϊράνης 2 ΑΘΗΝΑ 11362 ΕΛΛΑΔΑ
(28) Αριθμός Σχεδίων/Υποδειγμάτων:	9
(51) Ταξινόμηση Locarno:	32-00
(54) Προσδιορισμός Αντικειμένου:	<b>ΣΧΕΔΙΑ ΕΠΙΦΑΝΕΙΑΣ</b>
(29) Κατάθεση δείγματος:	Όχι

Πληροφορίες σχετικά με τον αριθμό των σχεδίων και άλλες σημαντικές πληροφορίες:

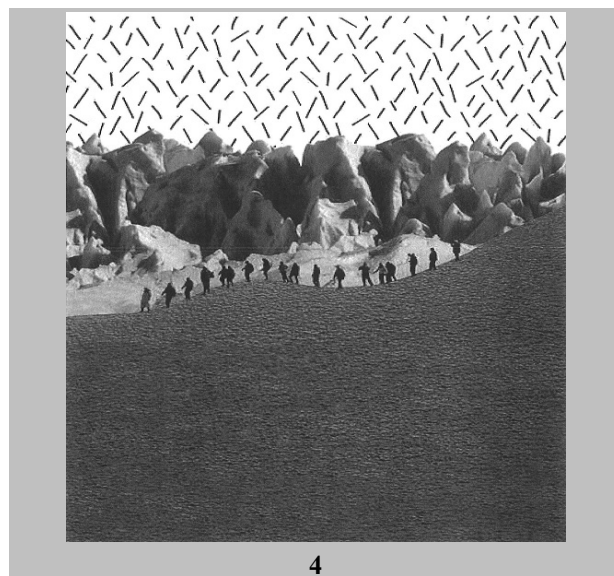
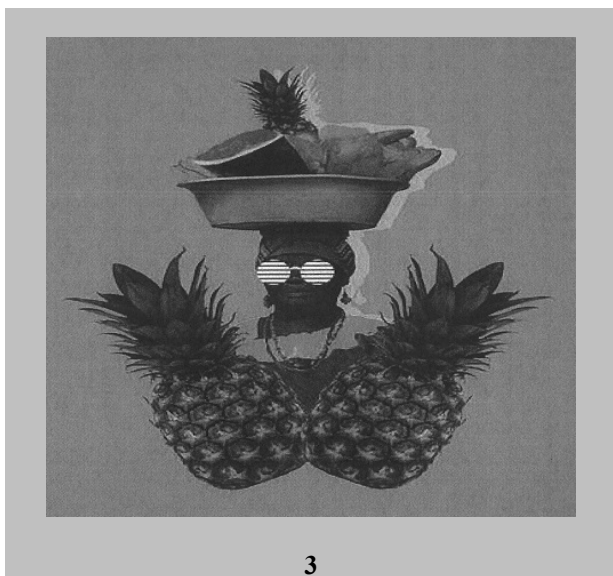
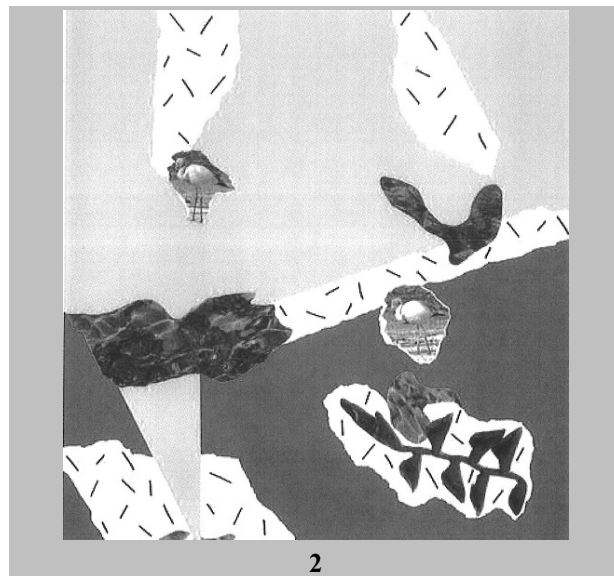
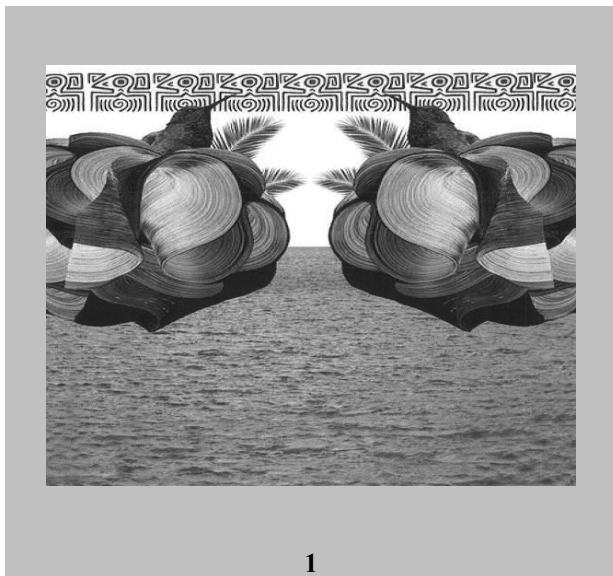

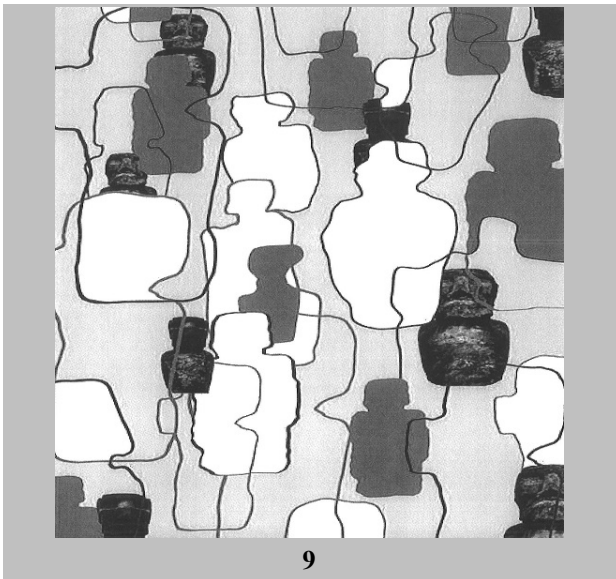
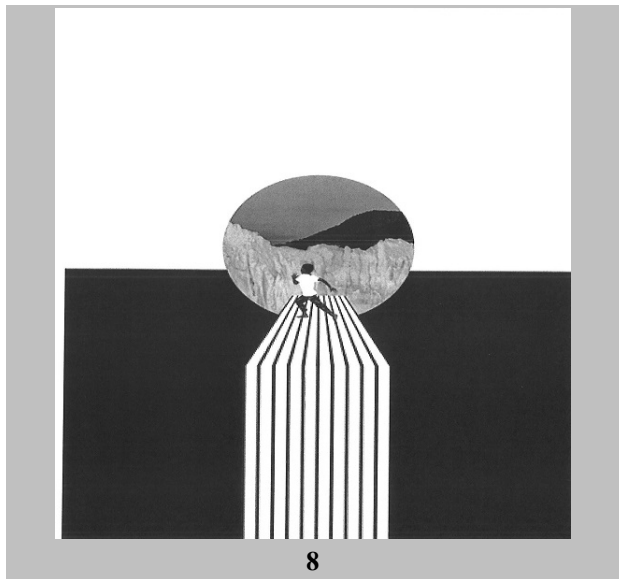
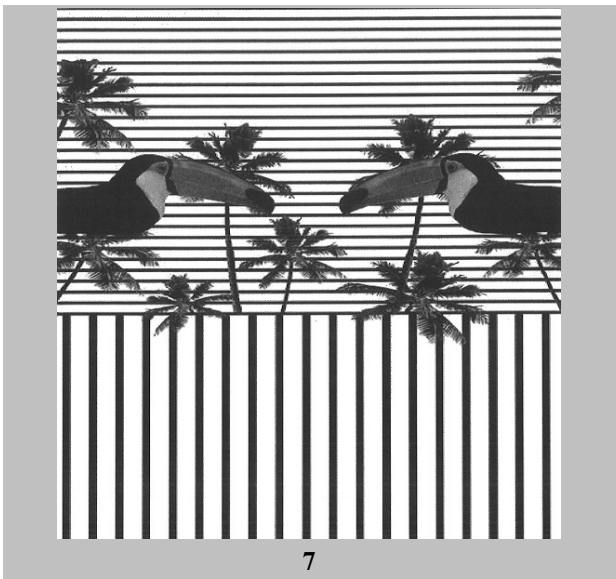
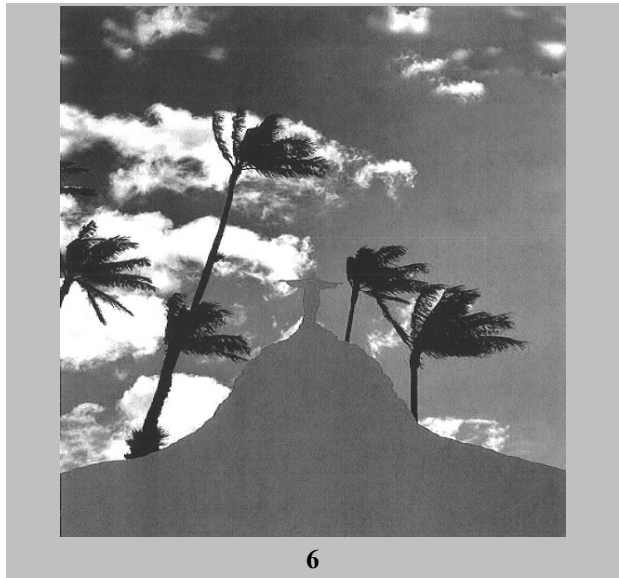
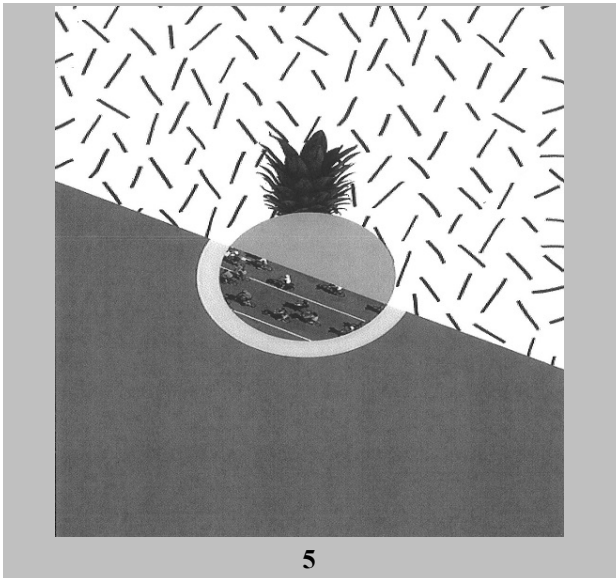

- (21) Αρ. Αίτησης Σχ. ή Υπ: **2018060007**
- (22) Ημερομηνία Κατάθεσης: 18-01-2018
- (18) Ημ. Λήξης 1ης πενταετίας: 18-01-2023
- (71) Καταθέτης(ες): **ΝΤΡΙΜ ΣΠΟΤ ΕΤΑΙΡΕΙΑ ΩΡΟΛΟΓΙΩΝ ΚΑΙ ΚΟΣΜΗΜΑΤΩΝ  
ΜΟΝΟΠΡΟΣΩΠΗ ΕΤΑΙΡΕΙΑ ΠΕΡΙΟΡΙΣΜΕΝΗΣ ΕΥΘΥΝΗΣ με δ.τ.  
ΝΤΡΙΜ ΣΠΟΤ Μ.Ε.Π.Ε.  
Κολοκοτρώνη 5 ΝΕΟ ΨΥΧΙΚΟ (ΑΤΤΙΚΗΣ) 15451 ΕΛΛΑΔΑ**
- (30) Συμβ. Προτεραιότητα(ες):
- (72) Δημιουργός(οι): **ΜΩΣΣΕ ΜΑΡΙΑ-ΧΡΙΣΤΙΝΑ**
- (74) Πληρεξούσιος: **ΜΠΛΑΖΑΚΗ ΖΑΦΕΙΡΙΑ**  
Νεοφύτου Δούκα 6 ΑΘΗΝΑ 10674 ΕΛΛΑΔΑ
- (-) Αντίκλητος: **ΜΠΛΑΖΑΚΗ ΖΑΦΕΙΡΙΑ**  
Νεοφύτου Δούκα 6 ΑΘΗΝΑ 10674 ΕΛΛΑΔΑ
- (28) Αριθμός Σχεδίων/Υποδειγμάτων: 50
- (51) Ταξινόμηση Locarno: 10-02
- (54) Προσδιορισμός Αντικειμένου: **ΡΟΛΟΓΙΑ ΧΕΙΡΟΣ ΜΕ ΛΟΥΡΑΚΙΑ, ΡΟΛΟΓΙΑ ΧΕΙΡΟΣ ΜΕ ΜΠΡΑΣΕΛΕ**
- (29) Κατάθεση δείγματος: Όχι

Πληροφορίες σχετικά με τον αριθμό των σχεδίων και άλλες σημαντικές πληροφορίες:

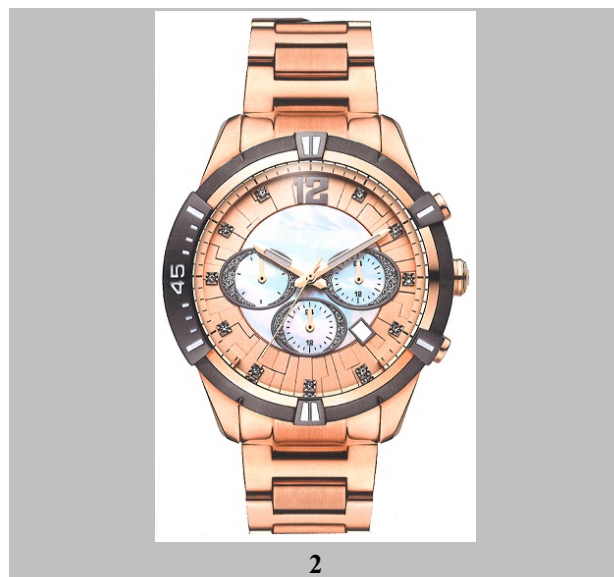



3



4



5



6



7



8



9



10



11



12



13



14



15



16



17



18

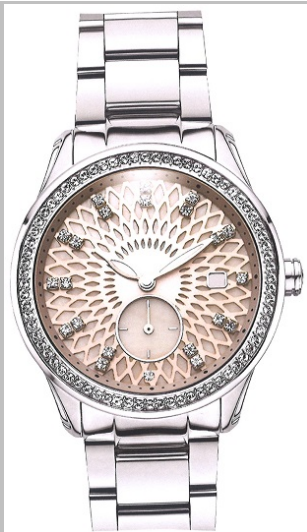

19



20





21



22



23

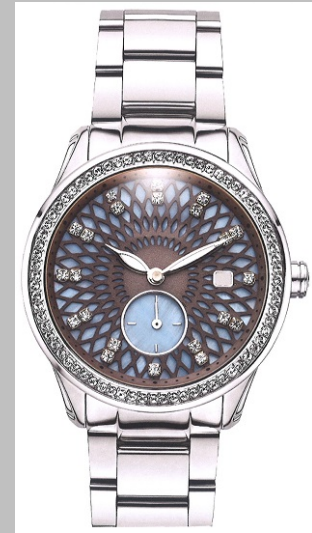

24



25



26



27



28



29



30



31



32



33



34



35



36



37



38



39



40



41



42



43



44



45



46



47



48



49



50

- (21) Αρ. Αίτησης Σχ. ή Υπ: **20180600008**
- (22) Ημερομηνία Κατάθεσης: 16-01-2018
- (18) Ημ. Λήξης 1ης πενταετίας: 16-01-2023
- (71) Καταθέτης(ες): **ΓΙΦΑ ΕΛΛΑΣ ΕΙΣΑΓΩΓΕΣ-ΑΝΤΙΠΡΟΣΩΠΕΙΕΣ ΑΝΩΝΥΜΗ ΕΜΠΟΡΙΚΗ ΕΤΑΙΡΕΙΑ με δ.τ. "ΓΙΦΑ ΕΛΛΑΣ Α.Ε."**  
Κάλλαντος 5 ΑΧΑΡΝΕΣ (ΑΤΤΙΚΗΣ) 13675 ΕΛΛΑΔΑ
- (30) Συμβ. Προτεραιότητα(ες):
- (72) Δημιουργός(οι): **WANG YUAN**
- (74) Πληρεξούσιος:
- (-) Αντίκλητος:
- (28) Αριθμός Σχεδίων/Υποδειγμάτων: 12
- (51) Ταξινόμηση Locarno: 04-02
- (54) Προσδιορισμός Αντικειμένου: **ΟΔΟΝΤΟΒΟΥΡΤΣΕΣ ΜΕ ΚΑΠΑΚΙ ΚΑΙ ΒΑΣΗ (ΒΕΝΤΟΥΖΑ), ΟΔΟΝΤΙΚΟ ΝΗΜΑ, ΜΕΣΟΟΔΟΝΤΙΟ ΒΟΥΡΤΣΑΚΙ**
- (29) Κατάθεση δείγματος: Όχι

Πληροφορίες σχετικά με τον αριθμό των σχεδίων και άλλες σημαντικές πληροφορίες:

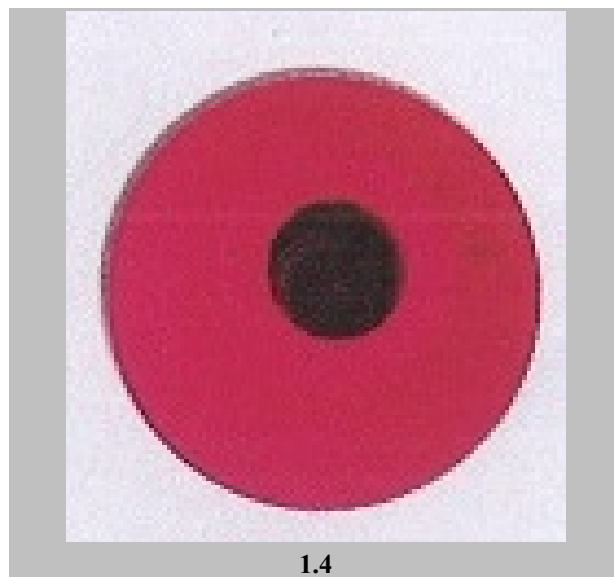



1.5



2.1



2.2



2.3



3.1



3.2



3.3

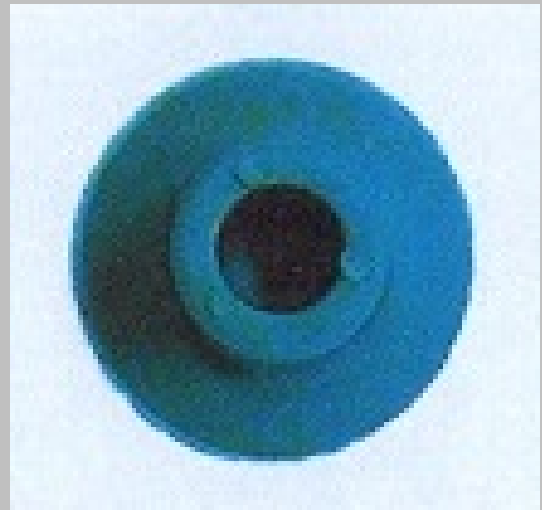

3.4

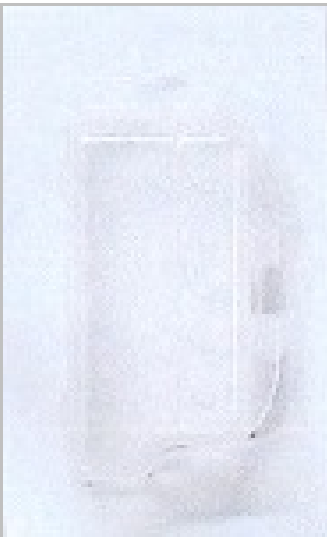

3.5



4.1



4.2



4.3



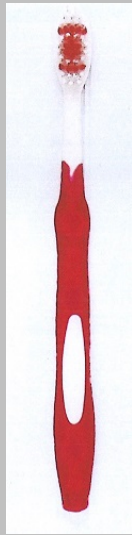

5.1



5.2



5.3



5.4



5.5



6.1



6.2



6.3



7.1



7.2



7.3

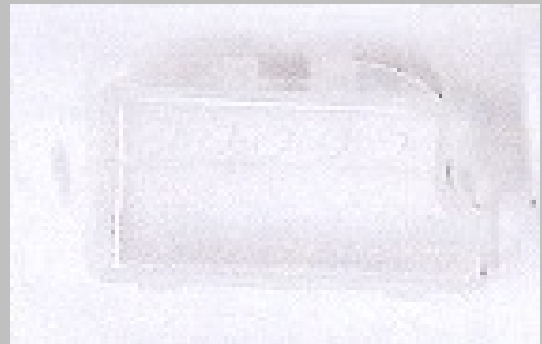

7.4



7.5



8.1



8.2



8.3



8.4



8.5



9.1



9.2



9.3

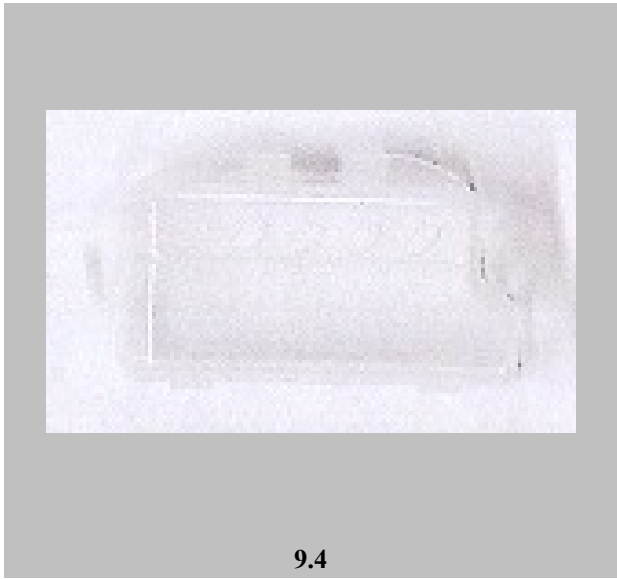

9.4

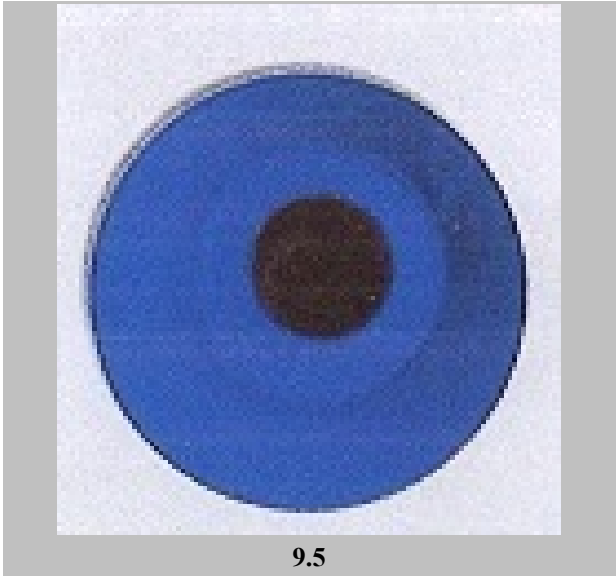

9.5



10.1

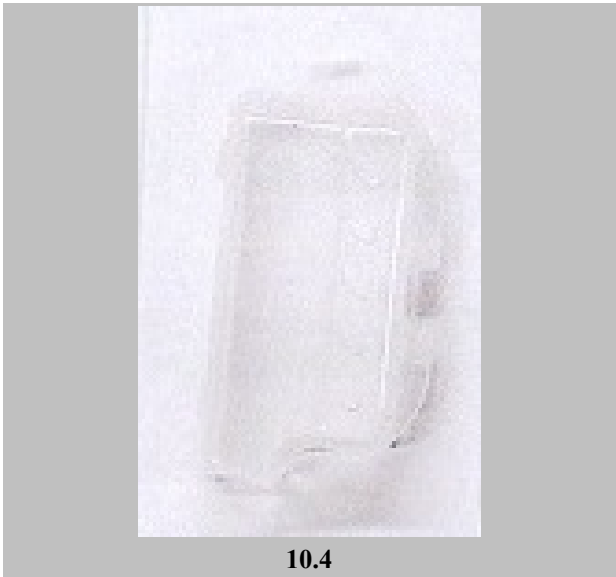



12.1



12.2

(21) Αρ. Αίτησης Σχ. ή Υπ: **20180600009**  
(22) Ημερομηνία Κατάθεσης: 19-01-2018  
(18) Ημ. Λήξης 1ης πενταετίας: 19-01-2023  
(71) Καταθέτης(ες): **ΤΣΙΜΟΥΡΤΟΣ ΠΕΤΡΟΥ ΓΕΩΡΓΙΟΣ**  
Μαρκυχώρι , ΚΑΡΔΙΤΣΑ 43100 ΕΛΛΑΔΑ  
  
(30) Συμβ. Προτεραιότητα(ες):  
(72) Δημιουργός(οι): **ΤΣΙΜΟΥΡΤΟΣ ΓΕΩΡΓΙΟΣ**  
(74) Πληρεξούσιος:  
(-) Αντίκλητος:  
(28) Αριθμός Σχεδίων/Υποδειγμάτων: 1  
(51) Ταξινόμηση Locarno: 09-03  
(54) Προσδιορισμός Αντικειμένου: **ΣΥΣΚΕΥΑΣΙΑ ΓΙΑ ΒΙΟΛΟΓΙΚΑ ΦΥΤΑ**  
(29) Κατάθεση δείγματος: Όχι

Πληροφορίες σχετικά με τον αριθμό των σχεδίων  
και άλλες σημαντικές πληροφορίες:

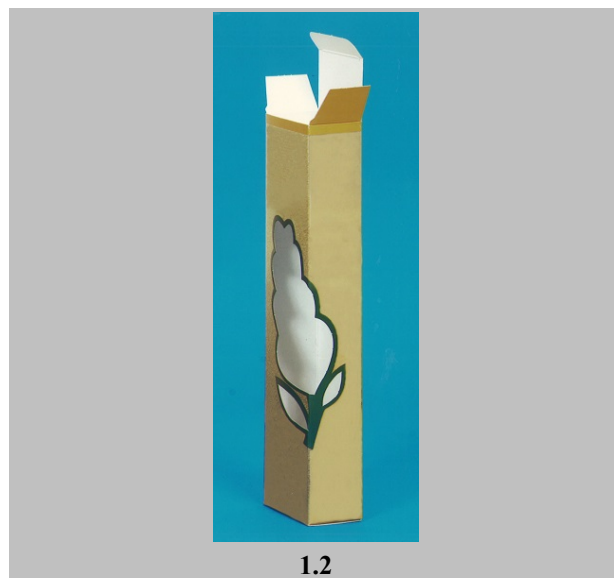
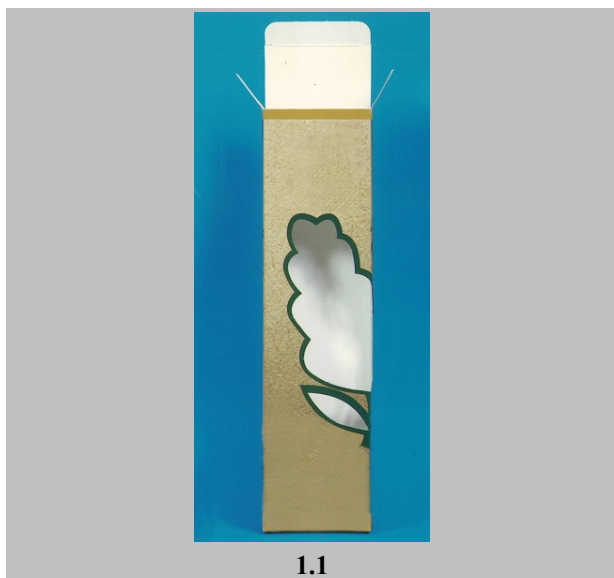

(21) Αρ. Αίτησης Σχ. ή Υπ:	20180600010
(22) Ημερομηνία Κατάθεσης:	31-01-2018
(18) Ημ. Λήξης 1ης πενταετίας:	31-01-2023
(71) Καταθέτης(ες):	<b>ΓΑΒΡΗΛΟΥ ΓΕΩΡΓΙΟΥ ΕΥΣΤΑΘΙΑ</b> Δυρραχίου 22 ΠΑΠΑΓΟΥ 15669 ΕΛΛΑΔΑ
(30) Συμβ. Προτεραιότητα(ες):	
(72) Δημιουργός(οι):	<b>ΓΑΒΡΗΛΟΥ ΕΥΣΤΑΘΙΑ</b>
(74) Πληρεξούσιος:	
(-) Αντίκλητος:	
(28) Αριθμός Σχεδίων/Υποδειγμάτων:	7
(51) Ταξινόμηση Locarno:	32-00
(54) Προσδιορισμός Αντικειμένου:	<b>ΣΧΕΔΙΑ ΕΠΙΦΑΝΕΙΑΣ</b>
(29) Κατάθεση δείγματος:	Όχι

Πληροφορίες σχετικά με τον αριθμό των σχεδίων και άλλες σημαντικές πληροφορίες:

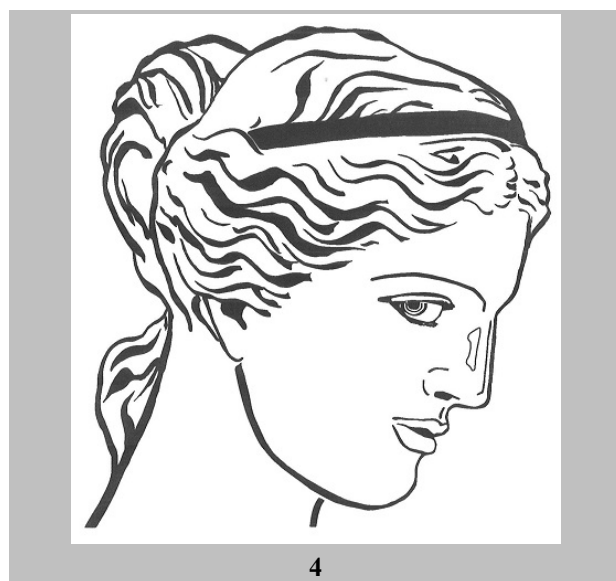
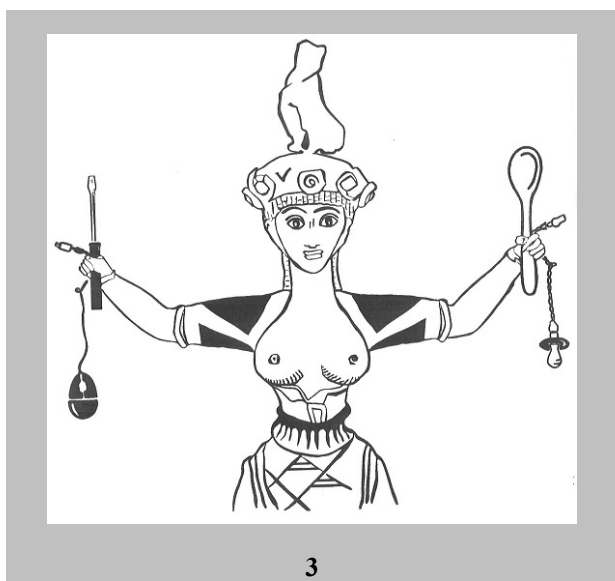
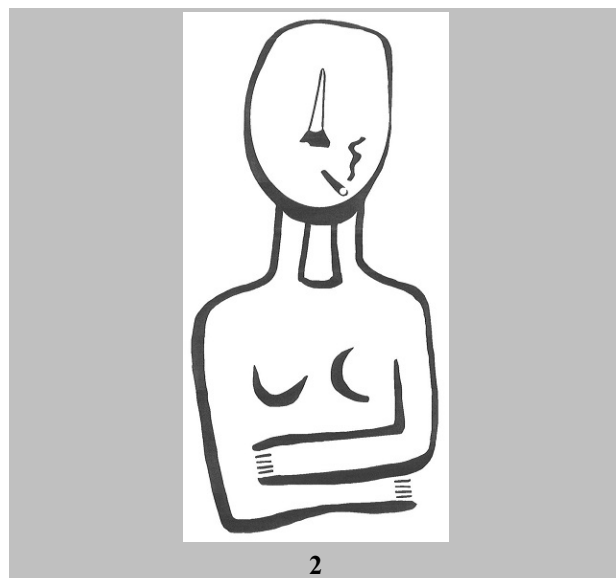
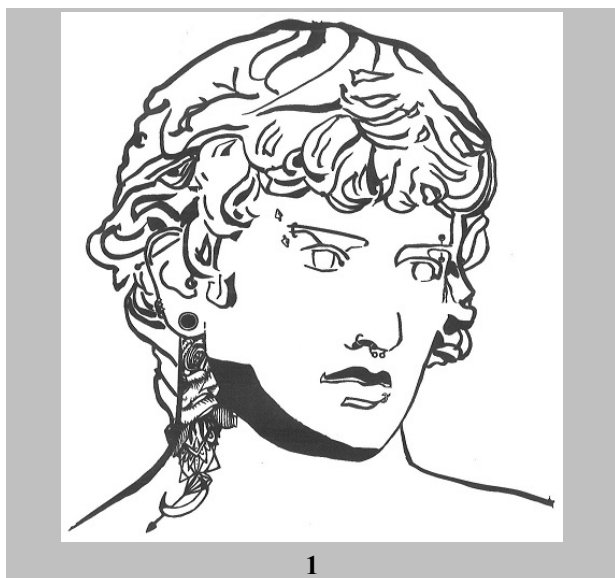





5

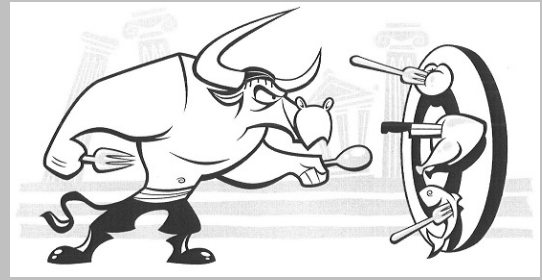

6



7

- (21) Αρ. Αίτησης Σχ. ή Υπ: **20180600011**
- (22) Ημερομηνία Κατάθεσης: 30-01-2018
- (18) Ημ. Λήξης 1ης πενταετίας: 30-01-2023
- (71) Καταθέτης(ες): **ΜΟΥΣΤΑΚΗΣ ΓΕΡΑΣΙΜΟΥ ΛΑΜΠΡΟΣ**  
27ο χλμ Πύργου-Πατρών , ΓΑΣΤΟΥΝΗ 27300 ΕΛΛΑΔΑ
- (30) Συμβ. Προτεραιότητα(ες):
- (72) Δημιουργός(οι): **ΜΟΥΣΤΑΚΗΣ ΛΑΜΠΡΟΣ**
- (74) Πληρεξούσιος: **ΠΕΡΙΒΟΛΑΡΗΣ ΠΑΝΑΓΙΩΤΗΣ**  
Αγ. Νικολάου 41-43 ΠΑΤΡΑ 26221 ΕΛΛΑΔΑ
- (-) Αντίκλητος: **ΤΕΛΙΟΥ ΕΛΕΝΗ**  
ΧΑΡΙΛΑΟΥ ΤΡΙΚΟΥΠΗ 52 ΑΘΗΝΑ 10680 ΕΛΛΑΔΑ
- (28) Αριθμός Σχεδίων/Υποδειγμάτων: 5
- (51) Ταξινόμηση Locarno: 09-01
- (54) Προσδιορισμός Αντικειμένου: **ΜΠΟΥΚΑΛΙΑ**
- (29) Κατάθεση δείγματος: Όχι

Πληροφορίες σχετικά με τον αριθμό των σχεδίων και άλλες σημαντικές πληροφορίες:

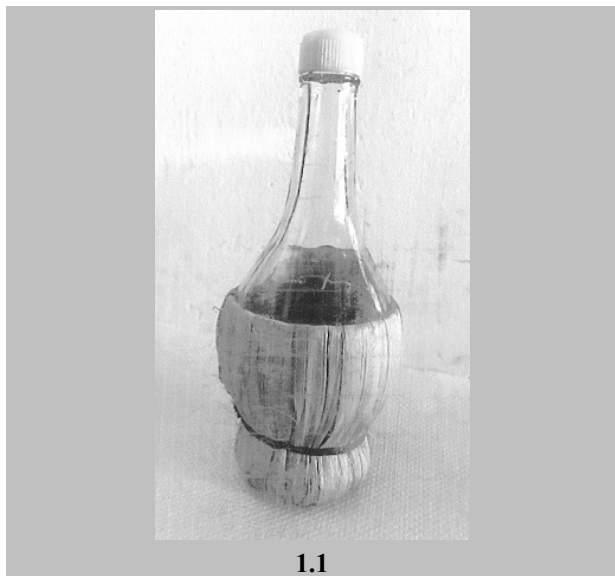

1.1

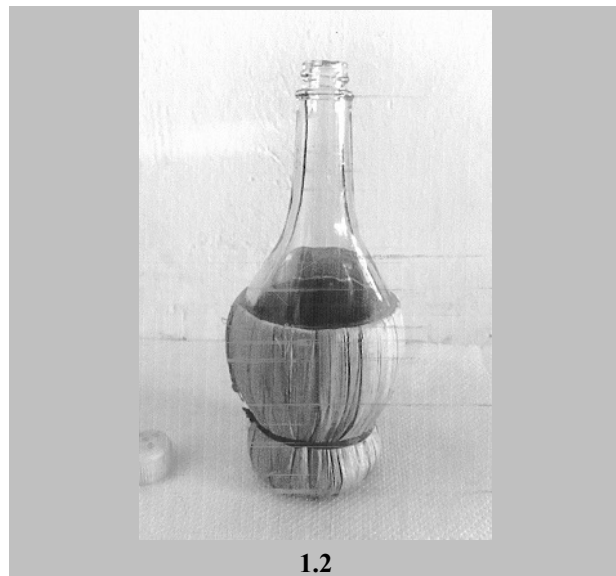

1.2

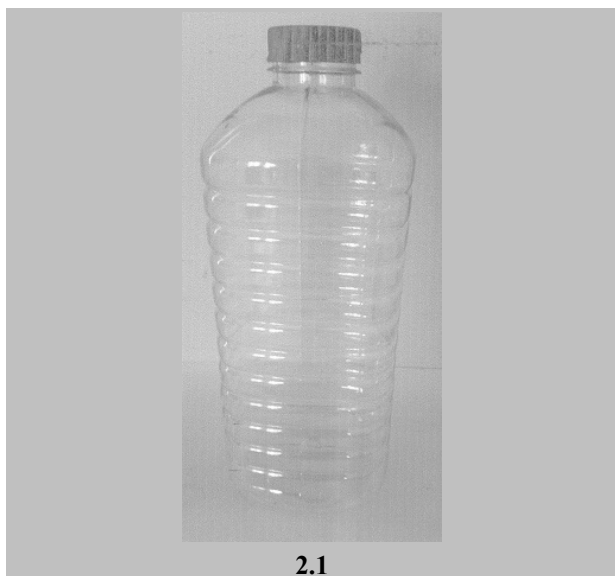

2.1



2.2



2.3

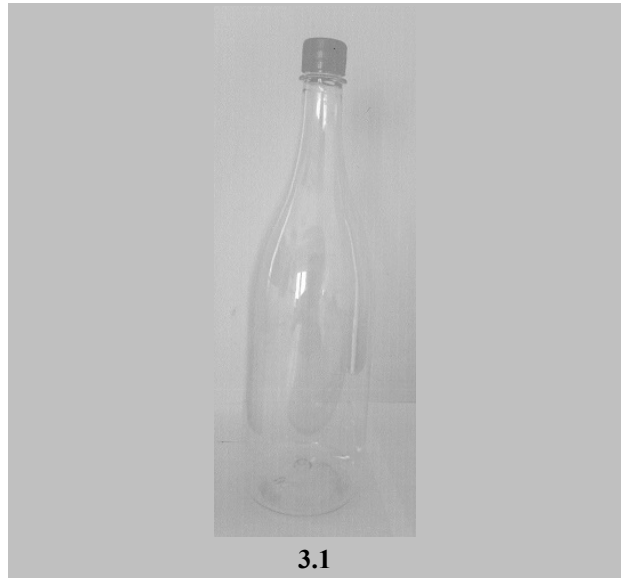

3.1

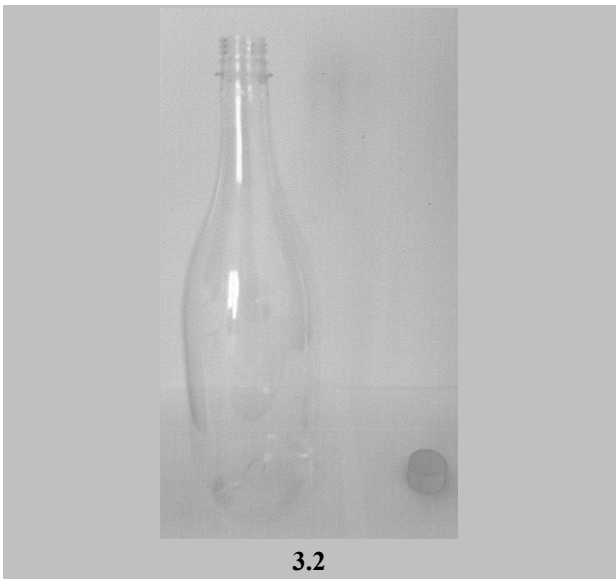

3.2



4.1

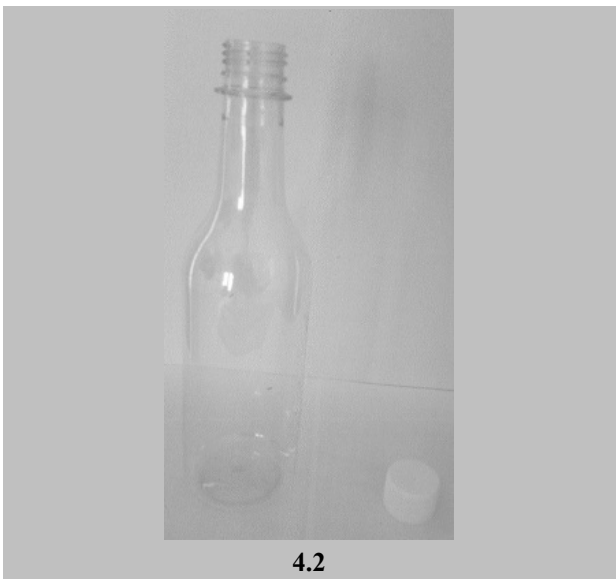

4.2



5.1

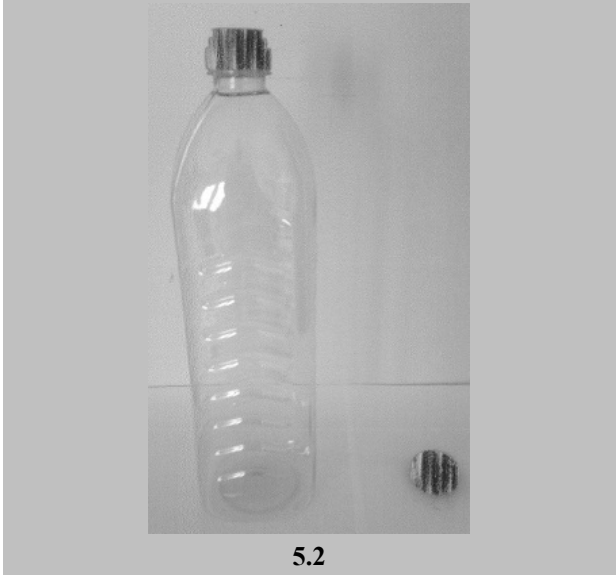

5.2

**ΕΥΡΕΤΗΡΙΟ ΑΙΤΗΣΕΩΝ ΣΧΕΔΙΩΝ Ή ΥΠΟΔΕΙΓΜΑΤΩΝ  
ΣΥΜΦΩΝΑ ΜΕ ΤΗΝ ΑΛΦΑΒΗΤΙΚΗ ΣΕΙΡΑ ΤΩΝ ΚΑΤΑΘΕΤΩΝ**

<b>Καταθέτης(ες) (71)</b>	<b>Προσδιορισμός Αντικειμένου Σχεδίου ή Υποδείγματος (54)</b>	<b>Ημερομηνία Κατάθεσης (22)</b>	<b>Αρ. Αίτησης Σχ. ή Υπ (21)</b>
<b><i>NTRIM ΣΠΟΤ ΕΤΑΙΡΕΙΑ ΩΡΟΛΟΓΙΩΝ ΚΑΙ ΚΟΣΜΗΜΑΤΩΝ ΜΟΝΟΠΡΟΣΩΠΗ ΕΤΑΙΡΕΙΑ ΠΕΡΙΟΡΙΣΜΕΝΗΣ ΕΥΘΥΝΗΣ με δ.τ. NTRIM ΣΠΟΤ Μ.Ε.Π.Ε.</i></b>	ΡΟΛΟΓΙΑ ΧΕΙΡΟΣ ΜΕ ΛΟΥΡΑΚΙΑ, ΡΟΛΟΓΙΑ ΧΕΙΡΟΣ ΜΕ ΜΠΡΑΣΕΛΕ	18-01-2018	20180600007
<b><i>MARS TISSUE O.E.</i></b>	ΔΟΧΕΙΟ-ΘΗΚΗ ΑΣΦΑΛΟΥΣ ΦΥΛΑΞΗΣ ΧΑΡΤΟΥ ΥΓΙΕΙΝΗΣ (ΧΕΙΡΟΠΕΤΣΕΤΑΣ) ΜΕΤΑ ΧΕΙΡΟΛΑΒΗΣ ΚΑΙ ΕΠΙΤΟΙΧΙΑΣ ΒΑΣΗΣ	08-01-2018	20180600004
<b><i>ΓΑΒΡΗΛΟΥ ΓΕΩΡΓΙΟΥ ΕΥΣΤΑΘΙΑ</i></b>	ΣΧΕΔΙΑ ΕΠΙΦΑΝΕΙΑΣ	31-01-2018	20180600010
<b><i>ΓΙΦΑ ΕΛΛΑΣ ΕΙΣΑΓΩΓΕΣ-ΑΝΤΙΠΡΟΣΩΠΕΙΕΣ ΑΝΩΝΥΜΗ ΕΜΠΟΡΙΚΗ ΕΤΑΙΡΕΙΑ με δ.τ. "ΓΙΦΑ ΕΛΛΑΣ Α.Ε."</i></b>	ΟΔΟΝΤΟΒΟΥΡΤΣΕΣ ΜΕ ΚΑΠΑΚΙ ΚΑΙ ΒΑΣΗ (BENΤΟΥΖΑ), ΟΔΟΝΤΙΚΟ ΝΗΜΑ, ΜΕΣΟΔΟΝΤΙΟ ΒΟΥΡΤΣΑΚΙ	16-01-2018	20180600008
<b><i>ΓΚΙΟΛΒΑ ΔΗΜΗΤΡΙΟΥ ΜΕΛΙΝΑ</i></b>	ΣΧΕΔΙΑ ΕΠΙΦΑΝΕΙΑΣ	16-01-2018	20180600006
<b><i>ΚΑΠΑΝΙΔΟΥ ΠΑΥΛΟΥ ΠΑΝΑΓΙΩΤΑ</i></b>	ΙΕΡΑΤΙΚΑ ΣΧΕΔΙΑ(ΚΕΝΤΗΜΑΤΑ)	15-01-2018	20180600005
<b><i>ΜΟΥΣΤΑΚΗΣ ΓΕΡΑΣΙΜΟΥ ΛΑΜΠΡΟΣ</i></b>	ΜΠΟΥΚΑΛΙΑ	30-01-2018	20180600011
<b><i>ΤΣΙΜΟΥΡΤΟΣ ΠΕΤΡΟΥ ΓΕΩΡΓΙΟΣ</i></b>	ΣΥΣΚΕΥΑΣΙΑ ΓΙΑ ΒΙΟΛΟΓΙΚΑ ΦΥΤΑ	19-01-2018	20180600009
<b><i>ΦΡΟΝΙΜΟΣ ΙΩΑΝΝΟΥ ΠΑΝΑΓΙΩΤΗΣ</i></b>	ΜΕΤΑΛΛΙΚΟΣ ΠΕΡΙΕΚΤΗΣ ΕΙΔΙΚΟΥ ΣΧΗΜΑΤΟΣ ΓΙΑ ΤΗΝ ΣΥΣΚΕΥΑΣΙΑ ΚΥΜΑΤΙΣΤΩΝ (ΤΡΑΠΕΖΟΕΙΔΩΝ) ΓΚΟΦΡΕΤΩΝ	03-01-2018	20180600003

Καταθέτης(ες) (71)	Προσδιορισμός Αντικειμένου Σχεδίου ή Υποδείγματος (54)	Ημερομηνία Κατάθεσης (22)	Αρ. Αίτησης Σχ. ή Υπ (21)
<b>ΦΡΟΝΙΜΟΥ ΙΩΑΝΝΟΥ ΕΙΡΗΝΗ</b>	ΜΕΤΑΛΛΙΚΟΣ ΠΕΡΙΕΚΤΗΣ ΕΙΔΙΚΟΥ ΣΧΗΜΑΤΟΣ ΓΙΑ ΤΗΝ ΣΥΣΚΕΥΑΣΙΑ ΚΥΜΑΤΙΣΤΩΝ (ΤΡΑΠΕΖΟΕΙΔΩΝ) ΓΚΟΦΡΕΤΩΝ	03-01-2018	20180600003

**ΜΕΡΟΣ Α΄**

*ΑΙΤΗΣΕΙΣ ΚΑΙ ΑΝΑΒΟΛΕΣ ΣΧΕΔΙΩΝ Ή ΥΠΟΔΕΙΓΜΑΤΩΝ*

---

**ΑΝΑΒΟΛΕΣ**

---

**ΟΥΔΕΜΙΑ**

## ΜΕΡΟΣ Β'

### ΧΟΡΗΓΗΣΕΙΣ

---

<b>(11) Αριθμός Πιστοποιητικού Καταχώρησης Σχεδίου ή Υποδείγματος</b>	<b>6004301</b>
(21) Αρ. Αίτησης Σχ. ή Υπ	20170600107
(22) Ημερομηνία Κατάθεσης	05-12-2017
(15) Ημερομηνία Καταχώρησης	12-06-2018
(73) Δικαιούχος(οι)	<b>ΠΑΓΑΝΟΠΟΥΛΟΣ ΒΑΣΙΛΕΙΟΥ ΚΩΝΣΤΑΝΤΙΝΟΣ</b> Αναπαύσεως 4 ΖΑΚΥΝΘΟΣ 29100 ΕΛΛΑΔΑ
<b>(54) Προσδιορισμός Αντικειμένου</b>	<b>ΦΙΑΛΗ</b>

*Περισσότερα στοιχεία στην πρώτη δημοσίευση: ΕΔΒΙ (Τεύχος Β): Μάιος 2018*

---

<b>(11) Αριθμός Πιστοποιητικού Καταχώρησης Σχεδίου ή Υποδείγματος</b>	<b>6004302</b>
(21) Αρ. Αίτησης Σχ. ή Υπ	20170600108
(22) Ημερομηνία Κατάθεσης	06-12-2017
(15) Ημερομηνία Καταχώρησης	12-06-2018
(73) Δικαιούχος(οι)	<b>Ι. ΠΑΛΑΙΟΧΩΡΙΝΟΣ ΦΩΤΙΣΤΙΚΑ Α.Β.Ε.Ε. ΜΕ ΔΤ ΦΩΤΟΔΙΑΣΤΑΣΗ</b> 14ο χλμ ΠΕΟ Θεσσαλονίκης-Αθηνών, ΤΘ 54 ΓΕΦΥΡΑ (ΘΕΣΣΑΛΟΝΙΚΗΣ) 57011 ΕΛΛΑΔΑ
<b>(54) Προσδιορισμός Αντικειμένου</b>	<b>ΕΦΑΡΜΟΓΗ ΧΡΩΜΑΤΟΣ ΠΟΥΔΡΑΣ ΧΡΥΣΟΥ ΚΑΘΡΕΠΤΗ ΜΕ ΣΤΡΑΣ ΣΕ ΜΕΤΑΛΛΙΚΗ ΚΑΤΑΣΚΕΥΗ-ΕΠΙΦΑΝΕΙΑ- ΠΛΑΚΑ</b>

*Περισσότερα στοιχεία στην πρώτη δημοσίευση: ΕΔΒΙ (Τεύχος Β): Μάιος 2018*

---

<b>(11) Αριθμός Πιστοποιητικού Καταχώρησης Σχεδίου ή Υποδείγματος</b>	<b>6004303</b>
(21) Αρ. Αίτησης Σχ. ή Υπ	20170600109
(22) Ημερομηνία Κατάθεσης	06-12-2017
(15) Ημερομηνία Καταχώρησης	12-06-2018
(73) Δικαιούχος(οι)	<b>Ι. ΠΑΛΑΙΟΧΩΡΙΝΟΣ ΦΩΤΙΣΤΙΚΑ Α.Β.Ε.Ε. ΜΕ ΔΤ ΦΩΤΟΔΙΑΣΤΑΣΗ</b> 14ο χλμ ΠΕΟ Θεσσαλονίκης-Αθηνών, ΤΘ 54 ΓΕΦΥΡΑ (ΘΕΣΣΑΛΟΝΙΚΗΣ) 57011 ΕΛΛΑΔΑ
<b>(54) Προσδιορισμός Αντικειμένου</b>	<b>ΕΦΑΡΜΟΓΗ ΧΡΩΜΑΤΟΣ ΠΟΥΔΡΑΣ ΚΟΚΚΙΝΟΥ ΚΑΘΡΕΠΤΗ ΜΕ ΣΤΡΑΣ ΣΕ ΜΕΤΑΛΛΙΚΗ ΚΑΤΑΣΚΕΥΗ- ΕΠΙΦΑΝΕΙΑ-ΠΛΑΚΑ</b>

*Περισσότερα στοιχεία στην πρώτη δημοσίευση: ΕΔΒΙ (Τεύχος Β): Μάιος 2018*



<b>(11) Αριθμός Πιστοποιητικού Καταχώρησης Σχεδίου ή Υποδείγματος</b>	<b>6004304</b>
(21) Αρ. Αίτησης Σχ. ή Υπ	20170600110
(22) Ημερομηνία Κατάθεσης	01-12-2017
(15) Ημερομηνία Καταχώρησης	12-06-2018
(73) Δικαιούχος(οι)	<b>FELDO INVESTMENTS LIMITED</b> Θεμιστοκλή Δέρβη, Γραφείο 704 48 ΛΕΥΚΩΣΙΑ 1066 CYPRUS
<b>(54) Προσδιορισμός Αντικειμένου</b>	<b>ΔΙΑΚΟΣΜΗΤΙΚΟ ΞΥΛΙΝΟ ΚΑΛΥΜΜΑ ΠΩΜΑΤΩΝ</b>

*Περισσότερα στοιχεία στην πρώτη δημοσίευση: ΕΔΒΙ (Τεύχος Β): Μάιος 2018*

<b>(11) Αριθμός Πιστοποιητικού Καταχώρησης Σχεδίου ή Υποδείγματος</b>	<b>6004305</b>
(21) Αρ. Αίτησης Σχ. ή Υπ	20170600111
(22) Ημερομηνία Κατάθεσης	11-12-2017
(15) Ημερομηνία Καταχώρησης	12-06-2018
(73) Δικαιούχος(οι)	<b>ΦΑΡΜΕΞ ΑΝΩΝΥΜΗ ΤΕΧΝΙΚΗ ΤΟΥΡΙΣΤΙΚΗ ΕΜΠΟΡΙΚΗ ΚΑΙ ΒΙΟΜΗΧΑΝΙΚΗ ΕΤΑΙΡΕΙΑ με διακριτικό τίτλο ΦΑΡΜΕΞ Α.Ε.</b> Λεωφόρος Κηφισού 132 ΠΕΡΙΣΤΕΡΙ 12131 ΕΛΛΑΔΑ
<b>(54) Προσδιορισμός Αντικειμένου</b>	<b>ΒΑΣΗ ΕΚΘΕΣΗΣ ΠΡΟΪΟΝΤΩΝ ΜΕ ΚΥΚΛΙΚΑ ΠΕΡΙΣΤΡΕΦΟΜΕΝΑ ΡΑΦΙΑ ΚΑΙ ΚΥΚΛΙΚΗ ΠΙΝΑΚΙΔΑ ΣΗΜΑΝΣΗΣ ΤΩΝ ΠΡΟΪΟΝΤΩΝ ΣΤΟ ΑΝΩ ΜΕΡΟΣ ΤΗΣ</b>

*Περισσότερα στοιχεία στην πρώτη δημοσίευση: ΕΔΒΙ (Τεύχος Β): Μάιος 2018*

<b>(11) Αριθμός Πιστοποιητικού Καταχώρησης Σχεδίου ή Υποδείγματος</b>	<b>6004306</b>
(21) Αρ. Αίτησης Σχ. ή Υπ	20170600112
(22) Ημερομηνία Κατάθεσης	15-12-2017
(15) Ημερομηνία Καταχώρησης	12-06-2018
(73) Δικαιούχος(οι)	<b>BONDOKA HANAFY MOHAMED</b> Βυθηνίας 8 ΝΕΑ ΣΜΥΡΝΗ 17123 ΕΛΛΑΔΑ
<b>(54) Προσδιορισμός Αντικειμένου</b>	<b>ΕΠΙΦΑΝΕΙΑ ΕΠΙΤΡΑΠΕΖΙΟΥ ΠΑΙΧΝΙΔΙΟΥ</b>

*Περισσότερα στοιχεία στην πρώτη δημοσίευση: ΕΔΒΙ (Τεύχος Β): Μάιος 2018*

<b>(11) Αριθμός Πιστοποιητικού Καταχώρησης Σχεδίου ή Υποδείγματος</b>	<b>6004307</b>
(21) Αρ. Αίτησης Σχ. ή Υπ	20170600114
(22) Ημερομηνία Κατάθεσης	22-12-2017
(15) Ημερομηνία Καταχώρησης	12-06-2018
(73) Δικαιούχος(οι)	<b>ΤΕΧΝΟΛΟΓΙΚΕΣ ΛΥΣΕΙΣ ΒΙΟΕΚΠΟΜΠΗΣ Ο.Ε.</b> Λ.Αλεξάνδρας 116 ΑΘΗΝΑ 11472 ΕΛΛΑΔΑ
<b>(54) Προσδιορισμός Αντικειμένου</b>	<b>ΕΡΓΑΣΤΗΡΙΑΚΟΣ ΕΞΟΠΛΙΣΜΟΣ ΓΙΑ ΑΠΕΙΚΟΝΙΣΗ ΠΕΙΡΑΜΑΤΟΖΩΩΝ ΜΕ ΜΕΘΟΔΟΥΣ ΜΟΡΙΑΚΗΣ ΑΠΕΙΚΟΝΙΣΗΣ</b>

*Περισσότερα στοιχεία στην πρώτη δημοσίευση: ΕΔΒΙ (Τεύχος Β): Μάιος 2018*

<b>(11) Αριθμός Πιστοποιητικού Καταχώρησης Σχεδίου ή Υποδείγματος</b>	<b>6004308</b>
(21) Αρ. Αίτησης Σχ. ή Υπ	20170600115
(22) Ημερομηνία Κατάθεσης	27-12-2017
(15) Ημερομηνία Καταχώρησης	12-06-2018
(73) Δικαιούχος(οι)	<b>ΧΡΙΣΤΟΦΗ ΕΜΜΑΝΟΥΗΛ ΓΕΩΡΓΙΑ</b> Ελευθερίας 52 ΘΕΣΣΑΛΟΝΙΚΗ (Αμπελόκηποι) 56123 ΕΛΛΑΔΑ
<b>(54) Προσδιορισμός Αντικειμένου</b>	<b>ΤΣΑΝΤΑ</b>

*Περισσότερα στοιχεία στην πρώτη δημοσίευση: ΕΔΒΙ (Τεύχος Β): Μάιος 2018*

---

**ΕΥΡΕΤΗΡΙΟ ΕΚΔΟΘΕΝΤΩΝ ΣΧΕΔΙΩΝ Ή ΥΠΟΔΕΙΓΜΑΤΩΝ  
ΣΥΜΦΩΝΑ ΜΕ ΤΗΝ ΑΛΦΑΒΗΤΙΚΗ ΣΕΙΡΑ ΤΩΝ ΔΙΚΑΙΟΥΧΩΝ**

<b>Δικαιούχος(οι) (73)</b>	<b>Προσδιορισμός Αντικειμένου Σχεδίου ή Υποδείγματος (54)</b>	<b>Ημερομηνία Καταχώρησης (15)</b>	<b>Αριθμός Πιστοποιητικού Καταχώρησης Σχεδίου ή Υποδείγματος (11)</b>
<b>BONDOKA HANAFY MOHAMED</b>	ΕΠΙΦΑΝΕΙΑ ΕΠΙΤΡΑΠΕΖΙΟΥ ΠΑΙΧΝΙΔΙΟΥ	12-06-2018	6004306
<b>FELDO INVESTMENTS LIMITED</b>	ΔΙΑΚΟΣΜΗΤΙΚΟ ΞΥΛΙΝΟ ΚΑΛΥΜΜΑ ΠΩΜΑΤΩΝ	12-06-2018	6004304
<b>I. ΠΑΛΑΙΟΧΩΡΙΝΟΣ ΦΩΤΙΣΤΙΚΑ Α.Β.Ε.Ε. ΜΕ ΔΤ ΦΩΤΟΔΙΑΣΤΑΣΗ</b>	ΕΦΑΡΜΟΓΗ ΧΡΩΜΑΤΟΣ ΠΟΥΔΡΑΣ ΧΡΥΣΟΥ ΚΑΘΡΕΠΤΗ ΜΕ ΣΤΡΑΣ ΣΕ ΜΕΤΑΛΛΙΚΗ ΚΑΤΑΣΚΕΥΗ- ΕΠΙΦΑΝΕΙΑ-ΠΛΑΚΑ	12-06-2018	6004302
<b>I. ΠΑΛΑΙΟΧΩΡΙΝΟΣ ΦΩΤΙΣΤΙΚΑ Α.Β.Ε.Ε. ΜΕ ΔΤ ΦΩΤΟΔΙΑΣΤΑΣΗ</b>	ΕΦΑΡΜΟΓΗ ΧΡΩΜΑΤΟΣ ΠΟΥΔΡΑΣ ΚΟΚΚΙΝΟΥ ΚΑΘΡΕΠΤΗ ΜΕ ΣΤΡΑΣ ΣΕ ΜΕΤΑΛΛΙΚΗ ΚΑΤΑΣΚΕΥΗ- ΕΠΙΦΑΝΕΙΑ-ΠΛΑΚΑ	12-06-2018	6004303
<b>ΠΑΓΑΝΟΠΟΥΛΟΣ ΒΑΣΙΛΕΙΟΥ ΚΩΝΣΤΑΝΤΙΝΟΣ</b>	ΦΙΑΛΗ	12-06-2018	6004301
<b>ΤΕΧΝΟΛΟΓΙΚΕΣ ΛΥΣΕΙΣ ΒΙΟΕΚΠΟΜΠΗΣ Ο.Ε.</b>	ΕΡΓΑΣΤΗΡΙΑΚΟΣ ΕΞΟΠΛΙΣΜΟΣ ΓΙΑ ΑΠΕΙΚΟΝΙΣΗ ΠΕΙΡΑΜΑΤΟΖΩΩΝ ΜΕ ΜΕΘΟΔΟΥΣ ΜΟΡΙΑΚΗΣ ΑΠΕΙΚΟΝΙΣΗΣ	12-06-2018	6004307
<b>ΦΑΡΜΕΞ ΑΝΩΝΥΜΗ ΤΕΧΝΙΚΗ ΤΟΥΡΙΣΤΙΚΗ ΕΜΠΟΡΙΚΗ ΚΑΙ ΒΙΟΜΗΧΑΝΙΚΗ ΕΤΑΙΡΕΙΑ με διακριτικό τίτλο ΦΑΡΜΕΞ Α.Ε.</b>	ΒΑΣΗ ΕΚΘΕΣΗΣ ΠΡΟΪΟΝΤΩΝ ΜΕ ΚΥΚΛΙΚΑ ΠΕΡΙΣΤΡΕΦΟΜΕΝΑ ΡΑΦΙΑ ΚΑΙ ΚΥΚΛΙΚΗ ΠΙΝΑΚΙΔΑ ΣΗΜΑΝΣΗΣ ΤΩΝ ΠΡΟΪΟΝΤΩΝ ΣΤΟ ΑΝΩ ΜΕΡΟΣ ΤΗΣ	12-06-2018	6004305
<b>ΧΡΙΣΤΟΦΗ ΕΜΜΑΝΟΥΗΛ ΓΕΩΡΓΙΑ</b>	ΤΣΑΝΤΑ	12-06-2018	6004308

## ΜΕΡΟΣ Γ'

### ΑΝΑΝΕΩΣΕΙΣ

---

<b>(11) Αριθμός Πιστοποιητικού Καταχώρησης Σχεδίου ή Υποδείγματος:</b>	<b>6000241</b>
(21) Αρ. Αίτησης Σχ. ή Υπ.:	980600148
(73) Δικαιούχος(οι):	<b>TOD'S S.P.A.</b> Via Filippo Della Valle 1 ELPIDIO A MARE, ASCOLI PICENO 63019 ITALY
<b>(15) Ημερομηνία Ανανέωσης:</b>	<b>30-06-2018</b>
<b>(17) Περίοδος Προστασίας:</b>	<b>(5η 5ετία)</b>
<b>(18) Ημ. Λήξης Ανανέωσης:</b>	<b>30-06-2023</b>
<hr/>	
<b>(11) Αριθμός Πιστοποιητικού Καταχώρησης Σχεδίου ή Υποδείγματος:</b>	<b>6000251</b>
(21) Αρ. Αίτησης Σχ. ή Υπ.:	980600158
(73) Δικαιούχος(οι):	<b>ZENECA LIMITED</b> 15 Stanhope Gate LONDON W1Y 6LY UNITED_KINGDOM
<b>(15) Ημερομηνία Ανανέωσης:</b>	<b>09-07-2018</b>
<b>(17) Περίοδος Προστασίας:</b>	<b>(5η 5ετία)</b>
<b>(18) Ημ. Λήξης Ανανέωσης:</b>	<b>09-07-2023</b>
<hr/>	
<b>(11) Αριθμός Πιστοποιητικού Καταχώρησης Σχεδίου ή Υποδείγματος:</b>	<b>6000275</b>
(21) Αρ. Αίτησης Σχ. ή Υπ.:	980600186
(73) Δικαιούχος(οι):	<b>THE GILLETTE COMPANY</b> Prudential Tower Building, BOSTON MA 02199 UNITED_STATES
<b>(15) Ημερομηνία Ανανέωσης:</b>	<b>28-07-2018</b>
<b>(17) Περίοδος Προστασίας:</b>	<b>(5η 5ετία)</b>
<b>(18) Ημ. Λήξης Ανανέωσης:</b>	<b>28-07-2023</b>
<hr/>	
<b>(11) Αριθμός Πιστοποιητικού Καταχώρησης Σχεδίου ή Υποδείγματος:</b>	<b>6000307</b>
(21) Αρ. Αίτησης Σχ. ή Υπ.:	980600225
(73) Δικαιούχος(οι):	<b>PFIZER IRELAND PHARMACEUTICALS</b> Operations Support Group, Ringaskiddy, COUTNY CORK, IRELAND IRELAND
<b>(15) Ημερομηνία Ανανέωσης:</b>	<b>23-09-2018</b>
<b>(17) Περίοδος Προστασίας:</b>	<b>(5η 5ετία)</b>
<b>(18) Ημ. Λήξης Ανανέωσης:</b>	<b>23-09-2023</b>
<hr/>	
<b>(11) Αριθμός Πιστοποιητικού Καταχώρησης Σχεδίου ή Υποδείγματος:</b>	<b>6001734</b>
(21) Αρ. Αίτησης Σχ. ή Υπ.:	20030600118
(73) Δικαιούχος(οι):	<b>CFT CARBON FIBER TECHNOLOGIES PRIVATE COMPANY IKE</b> ΒΙ.ΠΕ ΣΤΑΥΡΟΧΩΡΙΟΥ-ΚΙΑΚΙΣ Ο.Τ. 21 ΚΙΑΚΙΣ 61100 ΕΛΛΑΔΑ
<b>(15) Ημερομηνία Ανανέωσης:</b>	<b>26-06-2018</b>
<b>(17) Περίοδος Προστασίας:</b>	<b>(4η 5ετία)</b>
<b>(18) Ημ. Λήξης Ανανέωσης:</b>	<b>26-06-2023</b>

---

<b>(11) Αριθμός Πιστοποιητικού Καταχώρησης Σχεδίου ή Υποδείγματος:</b>	<b>6001745</b>
(21) Αρ. Αίτησης Σχ. ή Υπ.:	20030600129
(73) Δικαιούχος(οι):	<b>ΒΑΣΙΛΕΙΟΥ ΓΕΩΡΓΙΟΣ</b> ΒΙ.ΠΑ. ΑΥΛΩΝΑ ΑΥΛΩΝΑ (ΑΤΤΙΚΗΣ) 19011 ΕΛΛΑΔΑ
<b>(15) Ημερομηνία Ανανέωσης:</b>	<b>18-07-2018</b>
<b>(17) Περίοδος Προστασίας:</b>	<b>(4η 5ετία)</b>
<b>(18) Ημ. Λήξης Ανανέωσης:</b>	<b>18-07-2023</b>
<b>(11) Αριθμός Πιστοποιητικού Καταχώρησης Σχεδίου ή Υποδείγματος:</b>	<b>6001746</b>
(21) Αρ. Αίτησης Σχ. ή Υπ.:	20030600130
(73) Δικαιούχος(οι):	<b>ΒΑΣΙΛΕΙΟΥ ΓΕΩΡΓΙΟΣ</b> ΒΙ.ΠΑ. ΑΥΛΩΝΑ ΑΥΛΩΝΑ (ΑΤΤΙΚΗΣ) 19011 ΕΛΛΑΔΑ
<b>(15) Ημερομηνία Ανανέωσης:</b>	<b>18-07-2018</b>
<b>(17) Περίοδος Προστασίας:</b>	<b>(4η 5ετία)</b>
<b>(18) Ημ. Λήξης Ανανέωσης:</b>	<b>18-07-2023</b>
<b>(11) Αριθμός Πιστοποιητικού Καταχώρησης Σχεδίου ή Υποδείγματος:</b>	<b>6003570</b>
(21) Αρ. Αίτησης Σχ. ή Υπ.:	20130600001
(73) Δικαιούχος(οι):	<b>ΠΡΟΪΟΝΤΑ ΦΥΣΙΚΗΣ ΔΙΑΤΡΟΦΗΣ ΚΑΙ ΦΥΤΟΘΕΡΑΠΕΙΑΣ ΑΕΒΕ</b> με το διακριτικό τίτλο <b>POWER HEALTH HELLAS</b> Δεληγιάννη 59 ΜΕΤΑΜΟΡΦΩΣΗ (ΑΤΤΙΚΗΣ) 14452 ΕΛΛΑΔΑ
<b>(15) Ημερομηνία Ανανέωσης:</b>	<b>09-01-2018</b>
<b>(17) Περίοδος Προστασίας:</b>	<b>(2η 5ετία)</b>
<b>(18) Ημ. Λήξης Ανανέωσης:</b>	<b>09-01-2023</b>
<b>(11) Αριθμός Πιστοποιητικού Καταχώρησης Σχεδίου ή Υποδείγματος:</b>	<b>6003634</b>
(21) Αρ. Αίτησης Σχ. ή Υπ.:	20130600067
(73) Δικαιούχος(οι):	<b>ΚLEEMANN ΕΛΛΑΣ ΑΒΕΕ ΜΗΧΑΝΟΛΟΓΙΚΕΣ ΚΑΤΑΣΚΕΥΕΣ</b> ΒΙ.ΠΕ. ΣΤΑΥΡΟΧΩΡΙΟΥ ΚΙΛΚΙΣ ΚΙΛΚΙΣ (ΚΙΛΚΙΣ) 61100 ΕΛΛΑΔΑ
<b>(15) Ημερομηνία Ανανέωσης:</b>	<b>17-05-2018</b>
<b>(17) Περίοδος Προστασίας:</b>	<b>(2η 5ετία)</b>
<b>(18) Ημ. Λήξης Ανανέωσης:</b>	<b>17-05-2023</b>
<b>(11) Αριθμός Πιστοποιητικού Καταχώρησης Σχεδίου ή Υποδείγματος:</b>	<b>6003635</b>
(21) Αρ. Αίτησης Σχ. ή Υπ.:	20130600068
(73) Δικαιούχος(οι):	<b>ΚLEEMANN ΕΛΛΑΣ ΑΒΕΕ ΜΗΧΑΝΟΛΟΓΙΚΕΣ ΚΑΤΑΣΚΕΥΕΣ</b> ΒΙ.ΠΕ. ΣΤΑΥΡΟΧΩΡΙΟΥ ΚΙΛΚΙΣ ΚΙΛΚΙΣ (ΚΙΛΚΙΣ) 61100 ΕΛΛΑΔΑ
<b>(15) Ημερομηνία Ανανέωσης:</b>	<b>17-05-2018</b>
<b>(17) Περίοδος Προστασίας:</b>	<b>(2η 5ετία)</b>
<b>(18) Ημ. Λήξης Ανανέωσης:</b>	<b>17-05-2023</b>

<b>(11) Αριθμός Πιστοποιητικού Καταχώρησης Σχεδίου ή Υποδείγματος:</b>	<b>6003636</b>
(21) Αρ. Αίτησης Σχ. ή Υπ.:	20130600069
(73) Δικαιούχος(οι):	<b>ΚLEEMANN ΕΛΛΑΣ ΑΒΕΕ ΜΗΧΑΝΟΛΟΓΙΚΕΣ ΚΑΤΑΣΚΕΥΕΣ ΒΙ.ΠΕ. ΣΤΑΥΡΟΧΩΡΙΟΥ ΚΙΛΚΙΣ ΚΙΛΚΙΣ (ΚΙΛΚΙΣ) 61100 ΕΛΛΑΔΑ</b>
<b>(15) Ημερομηνία Ανανέωσης:</b>	<b>17-05-2018</b>
<b>(17) Περίοδος Προστασίας:</b>	<b>(2η 5ετία)</b>
<b>(18) Ημ. Λήξης Ανανέωσης:</b>	<b>17-05-2023</b>
<b>(11) Αριθμός Πιστοποιητικού Καταχώρησης Σχεδίου ή Υποδείγματος:</b>	<b>6003648</b>
(21) Αρ. Αίτησης Σχ. ή Υπ.:	20130600083
(73) Δικαιούχος(οι):	<b>ΘΕΡΑΠΟΥ ΕΥΣΤΡΑΤΙΟΥ ΣΟΦΙΑ</b> Πυθαγόρα 5 ΠΕΥΚΗ (ΑΤΤΙΚΗΣ) 15121 ΕΛΛΑΔΑ
<b>(15) Ημερομηνία Ανανέωσης:</b>	<b>06-06-2018</b>
<b>(17) Περίοδος Προστασίας:</b>	<b>(2η 5ετία)</b>
<b>(18) Ημ. Λήξης Ανανέωσης:</b>	<b>06-06-2023</b>
<b>(11) Αριθμός Πιστοποιητικού Καταχώρησης Σχεδίου ή Υποδείγματος:</b>	<b>6003652</b>
(21) Αρ. Αίτησης Σχ. ή Υπ.:	20130600087
(73) Δικαιούχος(οι):	<b>EUROPA PROFIL ΑΛΟΥΜΙΝΙΟ Α.Β.Ε.</b> 56ο χλμ. Ε.Ο. Αθηνών-Λαμίας ΟΙΝΟΦΥΤΑ (ΒΟΙΩΤΙΑΣ) 32011 ΕΛΛΑΔΑ
<b>(15) Ημερομηνία Ανανέωσης:</b>	<b>13-06-2018</b>
<b>(17) Περίοδος Προστασίας:</b>	<b>(2η 5ετία)</b>
<b>(18) Ημ. Λήξης Ανανέωσης:</b>	<b>13-06-2023</b>
<b>(11) Αριθμός Πιστοποιητικού Καταχώρησης Σχεδίου ή Υποδείγματος:</b>	<b>6003656</b>
(21) Αρ. Αίτησης Σχ. ή Υπ.:	20130600092
(73) Δικαιούχος(οι):	<b>ΔΕΚΟΥΛΗΣ ΓΕΩΡΓΙΟΥ ΚΩΝΣΤΑΝΤΙΝΟΣ</b> Τσιγαδά Πασά 58 ΛΕΡΟΣ (ΔΩΔΕΚΑΝΗΣΟΥ) 85400 ΕΛΛΑΔΑ
<b>(15) Ημερομηνία Ανανέωσης:</b>	<b>20-06-2018</b>
<b>(17) Περίοδος Προστασίας:</b>	<b>(2η 5ετία)</b>
<b>(18) Ημ. Λήξης Ανανέωσης:</b>	<b>20-06-2023</b>
<b>(11) Αριθμός Πιστοποιητικού Καταχώρησης Σχεδίου ή Υποδείγματος:</b>	<b>6003680</b>
(21) Αρ. Αίτησης Σχ. ή Υπ.:	20130600116
(73) Δικαιούχος(οι):	<b>ΠΑΠΑΜΙΧΑΗΛ ΜΙΧΑΗΛ ΙΩΑΝΝΗΣ</b> Πουλοπούλου 30 ΑΘΗΝΑ (ΑΤΤΙΚΗΣ) 11851 ΕΛΛΑΔΑ
<b>(15) Ημερομηνία Ανανέωσης:</b>	<b>17-07-2018</b>
<b>(17) Περίοδος Προστασίας:</b>	<b>(2η 5ετία)</b>
<b>(18) Ημ. Λήξης Ανανέωσης:</b>	<b>17-07-2023</b>

<b>(11) Αριθμός Πιστοποιητικού Καταχώρησης Σχεδίου ή Υποδείγματος:</b>	<b>6003704</b>
(21) Αρ. Αίτησης Σχ. ή Υπ:	20130600091
(73) Δικαιούχος(οι):	<b>ΟΙΚΟΝΟΜΟΥ ΣΑΒΒΑ ΑΝΤΩΝΙΟΣ</b> Κεραμέων 10-12 ΑΘΗΝΑ (ΑΤΤΙΚΗΣ) 10436 ΕΛΛΑΔΑ
<b>(15) Ημερομηνία Ανανέωσης:</b>	<b>21-06-2018</b>
<b>(17) Περίοδος Προστασίας:</b>	<b>(2η 5ετία)</b>
<b>(18) Ημ. Λήξης Ανανέωσης:</b>	<b>21-06-2023</b>

---

*ΜΕΡΟΣ Δ'*

---

**ΛΗΞΕΙΣ**

---

**ΟΥΔΕΜΙΑ**



## ΜΕΡΟΣ Ε΄

### ΜΕΤΑΒΟΛΕΣ

---

#### ΑΙΤΗΣΕΙΣ/ΧΟΡΗΓΗΣΕΙΣ

---

#### ΑΛΛΑΓΗ ΝΟΜΙΚΗΣ ΜΟΡΦΗΣ

---

(21) Αριθμός Αίτησης Σχεδίου ή Υποδείγματος: 20170600114

(11) Αριθμός Πιστοποιητικού Καταχώρησης Σχεδίου ή Υποδείγματος: 6004307

(73/74) Ιδιότητα: Δικαιούχος(οι)

(73) Αρχικά Στοιχεία: **ΤΕΧΝΟΛΟΓΙΚΕΣ ΛΥΣΕΙΣ ΒΙΟ-ΕΚΠΟΜΠΗΣ Ο.Ε.**  
**με δ.τ. "ΒΕΤ SOLUTIONS"**

(73) Τελικά Στοιχεία: **ΤΕΧΝΟΛΟΓΙΚΕΣ ΛΥΣΕΙΣ ΒΙΟ-ΕΚΠΟΜΠΗΣ Ι.Κ.Ε.**  
**με δ.τ. "ΒΕΤ SOLUTIONS"**

---

**ΜΕΡΟΣ ΣΤ'**

**ΔΙΟΡΘΩΣΕΙΣ ΚΑΙ ΕΠΑΝΑΔΗΜΟΣΙΕΥΣΕΙΣ**

---

**ΔΙΟΡΘΩΣΕΙΣ**

---

**ΟΥΔΕΜΙΑ**

---

**ΕΠΑΝΑΛΗΜΟΣΙΕΥΣΕΙΣ**

---

**ΟΥΔΕΜΙΑ**

**ΜΕΡΟΣ Ζ'**

*ΑΝΑΚΟΙΝΩΣΕΙΣ - ΣΥΝΔΡΟΜΕΣ*

---

**ΟΥΔΕΜΙΑ**

## ΣΥΝΔΡΟΜΕΣ ΓΙΑ ΤΟ ΕΔΒΙ

- α) Σε οπτικό δίσκο (CD), ως εξής: Τεύχη Α' και Β' μαζί ανά δίσκο..... ΕΥΡΩ 2,00
- Ετήσια συνδρομή Εσωτερικού για τα Τεύχη Α' και Β' μαζί..... ΕΥΡΩ 22,00
- Ετήσια συνδρομή Εξωτερικού για τα Τεύχη Α' και Β' μαζί..... ΕΥΡΩ 44,00
- β) Ετήσια συνδρομή για τα Τεύχη Α' και Β' μαζί σε έντυπη μορφή και σε οπτικό δίσκο (CD) ταυτόχρονα.
- Ετήσια συνδρομή Εσωτερικού..... ΕΥΡΩ 77,00
- Ετήσια συνδρομή Εξωτερικού..... ΕΥΡΩ 154,00
- γ) Ετήσια συνδρομή για την πρόσβαση και στα δύο Τεύχη του ΕΔΒΙ στις ιστοσελίδες του ΟΒΙ..... ΕΥΡΩ 0,00

Κάθε ενδιαφερόμενος μπορεί να προμηθεύεται το ΕΔΒΙ ή να ζητήσει να γίνει συνδρομητής από τον:

Οργανισμό Βιομηχανικής Ιδιοκτησίας (ΟΒΙ)  
Γιάννη Σταυρουλάκη 5 (πρώην Παντανάσσης)  
151 25 Παράδεισος Αμαρουσίου  
τηλ.: 2106828231

## SUBSCRIPTIONS FOR THE INDUSTRIAL PROPERTY BULLETIN

- a) On compact disc (CD): Volume A' and B', price per disc..... EURO 2,00
- Annual domestic subscription for both Volumes (A' and B')..... EURO 22,00
- Annual foreign subscription for both Volumes (A' and B')..... EURO 44,00
- b) Annual subscription for both Volumes (A' and B') in printed form  
and on compact disc (CD) simultaneously.
- Annual domestic subscription..... EURO 77,00
- Annual foreign subscription..... EURO 154,00
- c) Annual subscription for access to both Volumes (A' and B')  
displayed on the OBI's website pages..... EURO 0,00

For bulletin purchasing or subscription information, please contact:

5, Gianni Stavroulaki str. (former Pandanassis str.)  
151 25 Paradissos Amarousiou  
Athens - Greece  
Tel.:+30(210)6828231