



ΟΡΓΑΝΙΣΜΟΣ
ΒΙΟΜΗΧΑΝΙΚΗΣ
ΙΔΙΟΚΤΗΣΙΑΣ

ΕΙΔΙΚΟ ΔΕΛΤΙΟ ΒΙΟΜΗΧΑΝΙΚΗΣ ΙΔΙΟΚΤΗΣΙΑΣ

ΤΕΥΧΟΣ Β'
ΣΧΕΔΙΑ ΚΑΙ ΥΠΟΔΕΙΓΜΑΤΑ



ΙΟΥΛΙΟΣ 1998



**ΟΡΓΑΝΙΣΜΟΣ
ΒΙΟΜΗΧΑΝΙΚΗΣ
ΙΔΙΟΚΤΗΣΙΑΣ**

Παντανάσσης 5
151 25 Παράδεισος Αμαρουσίου

ΤΕΛΕΦΑΞ: 6819231

ΤΗΛΕΦΩΝΑ:

ΓΕΝΙΚΕΣ ΠΛΗΡΟΦΟΡΙΕΣ: 6183500

ΚΑΤΑΘΕΣΕΙΣ: 6183593

ΤΕΛΗ: 6183594

ΕΞΕΤΑΣΤΕΣ: 6183595

ΛΟΓΙΣΤΗΡΙΟ: 6183596

ΝΟΜΙΚΑ ΘΕΜΑΤΑ: 6183597

ΤΕΧΝΙΚΗ ΠΛΗΡΟΦΟΡΗΣΗ: 6183598

ΔΗΜΟΣΙΕΣ ΣΧΕΣΕΙΣ: 6183599

Επιμέλεια - Έκδοση:

Οργανισμός Βιομηχανικής Ιδιοκτησίας (ΟΒΙ)

Εκτύπωση: Γραφικές Τέχνες ΛΥΧΝΟΣ Ε.Π.Ε.

Πλ. Θεάτρου 24 - 105 52 Αθήνα - τηλ. 3214766

© Οργανισμός Βιομηχανικής Ιδιοκτησίας (ΟΒΙ)
31 ΑΥΓΟΥΣΤΟΥ 1998

ISSN 1105 - 0012



**INDUSTRIAL
PROPERTY
ORGANISATION**

5 Pandanassis Str.,
GR 151 25, Paradissos Amaroussiou Athens, Greece

TELEFAX: 6819231

TELEPHONES:

GENERAL INFORMATION: (00301) 6183500

RECEIVING OFFICE: (00301) 6183593

FEES: (00301) 6183594

EXAMINERS: (00301) 6183595

ACCOUNTS OFFICE: (00301) 6183596

LEGAL MATTERS: (00301) 6183597

TECHNICAL INFORMATION: (00301) 6183598

PUBLIC RELATIONS: (00301) 6183599

Editor - Publisher:

Industrial Property Organisation (OBI)

Printed by: Graphic Arts LICHNOS LTD.

24, Pl. Theatrou - 105 52 Athens - tel. 3214766

© Industrial Property Organisation (OBI)
August 31, 1998

ΕΙΣΑΓΩΓΙΚΟ ΣΗΜΕΙΩΜΑ

Το Ειδικό Δελτίο Βιομηχανικής Ιδιοκτησίας αποτελείται από 2 διαφορετικά τεύχη:

Το ΤΕΥΧΟΣ Α' στο οποίο δημοσιεύονται σε μηνιαία βάση οι Ευρεσιτεχνίες που προστατεύονται στην Ελλάδα και

Το ΤΕΥΧΟΣ Β' στο οποίο δημοσιεύονται αντίστοιχα, σε μηνιαία βάση, τα Σχέδια και Υποδείγματα που προστατεύονται στην Ελλάδα με αποκλειστικά δικαιώματα εκμετάλλευσης.

Τα δύο αυτά τεύχη, ενώ αποτελούν μέρη ενός ενιαίου Δελτίου, λειτουργούν και διατίθενται σαν ξεχωριστές εκδόσεις, ακολουθώντας ως προς το περιεχόμενό τους τις επιταγές της σχετικής ισχύουσας νομοθεσίας.

ΠΕΡΙΕΧΟΜΕΝΑ

ΙΟΥΛΙΟΣ 1998

	Σελ	
Ανάλυση κωδικών αριθμών	3	
Συντμήσεις	3	
ΜΕΡΟΣ Α'		
ΚΑΤΑΧΩΡΗΜΕΝΕΣ ΑΙΤΗΣΕΙΣ ΣΧΕΔΙΩΝ ΚΑΙ ΥΠΟΔΕΙΓΜΑΤΩΝ		
– Αιτήσεις Σχεδίων και Υποδειγμάτων	7	
– Ευρετήριο αιτήσεων σύμφωνα με την αλφαβητική σειρά των καταθετών	56	
ΜΕΡΟΣ Β'		
ΧΟΡΗΓΗΣΕΙΣ ΠΙΣΤΟΠΟΙΗΤΙΚΩΝ ΚΑΤΑΧΩΡΗΣΗΣ ΣΧΕΔΙΩΝ ΚΑΙ ΥΠΟΔΕΙΓΜΑΤΩΝ		58
ΜΕΡΟΣ Γ'		
ΑΝΑΝΕΩΣΕΙΣ		58
ΜΕΡΟΣ Δ'		
ΜΕΤΑΒΟΛΕΣ		58
ΜΕΡΟΣ Ε'		
ΕΚΠΤΩΣΕΙΣ - ΑΝΑΚΗΣΕΙΣ ΕΚΠΤΩΣΕΩΝ		58
ΜΕΡΟΣ ΣΤ'		
ΑΚΥΡΩΣΕΙΣ		58
– Συνδρομές	59	

CONTENTS

JULY 1998

	Page	
Inid codes	3	
Abbreviations	3	
PART A		
REGISTERED DESIGN APPLICATIONS		
– Design Applications	7	
– Design Application Index in alphabetical order of the applicant	56	
PART B		
GRANTS OF DESIGN REGISTRATION CERTIFICATES		58
PART C		
RENEWALS		58
PART D		
MODIFICATIONS		58
PART E		
FORFEITURES - REVOCATION OF FORFEITURES		58
PART F		
ANNULMENTS		58
– Subscriptions	59	

ΚΩΔΙΚΟΙ ΑΡΙΘΜΟΙ

- (15) Ημερομηνία καταχώρησης
- (17) Ημερομηνία λήξης 1ης πενταετίας ή ανανέωσης προστασίας σε επόμενη πενταετία
- (21) Αριθμός Αίτησης Σχεδίου ή Υποδείγματος
- (28) Αριθμός Σχεδίων/Υποδειγμάτων
- (30) Συμβατικές προτεραιότητες
- (45) Ημερομηνία λήξης αναβολής δημοσίευσης
- (51) Διεθνής Ταξινόμηση
- (54) Προσδιορισμός αντικειμένου
- (71) Καταθέτης
- (72) Δημιουργός
- (73) Δικαιούχος
- (74) Πληρεξούσιος
- (74) Αντίκλητος

INID CODES

- (15) Registration date
- (17) Date of expiration of the 1st five-year period, or renewal for further five-year periods
- (21) Design application number
- (28) Number of designs
- (30) Priority
- (45) Date of expiration of deferment
- (51) Class and subclass of the Locarno Classification
- (54) Designation of articles
- (71) Applicant
- (72) Creator
- (73) Owner
- (74) Attorney
- (74) Representative

ΣΥΝΤΜΗΣΕΙΣ

OBI: Οργανισμός Βιομηχανικής Ιδιοκτησίας
ΕΔΒΙ: Ειδικό Δελτίο Βιομηχανικής Ιδιοκτησίας
Δ.Σ.: Διοικητικό Συμβούλιο
ΣΧ. ή ΥΠ.: Σχέδιο ή Υπόδειγμα
ΚΑΤ/ΡΗΣΗ: Καταχώρηση
ΑΡ.ΑΙΤ.: Αριθμός αίτησης
ΑΝΤ/ΜΕΝΟΥ: Αντικειμένου

ΜΕΡΟΣ Α'
ΚΑΤΑΧΩΡΗΜΕΝΕΣ ΑΙΤΗΣΕΙΣ ΣΧΕΔΙΩΝ ΚΑΙ ΥΠΟΔΕΙΓΜΑΤΩΝ

ΑΙΤΗΣΕΙΣ ΣΧΕΔΙΩΝ ΚΑΙ ΥΠΟΔΕΙΓΜΑΤΩΝ

- (21) Αρ. Αίτησης Σχ. ή Υπ: 980600026
- (15) Ημερ. Καταχώρησης: 03/02/1998
- (17) Ημερ. Λήξης 1ης πενταετίας: 03/02/2003
- (71) Καταθέτης(ες): THE PROCTER & GAMBLE COMPANY
One Procter & Gamble Plaza, CINCINNATI, OHIO, 45202, USA
- (30) Συμβ. Προτεραιότητα(ες): 29-074726/06-08-97/US
- (72) Δημιουργός(οι): 1. COONS CONGLETON JOHN
2. GIANESINI FRANCESCO
3. HANDLER LAURA JANE
4. KOKENGE EMILY KITCHINGS
- (74) Πληρεξούσιος: ΚΙΛΙΜΙΡΗΣ ΚΩΝΣΤΑΝΤΙΝΟΣ, Δικηγόρος
Χατζηγιάννη Μέξη 7 ΑΘΗΝΑ 115 28
- (74) Αντίκλητος: ΚΙΛΙΜΙΡΗΣ ΑΝΑΣΤΑΣΙΟΣ, Δικηγόρος
Χατζηγιάννη Μέξη 7 ΑΘΗΝΑ 115 28
- (28) Αριθμός Σχεδίων/Υποδειγμάτων: 1
- (51) Διεθνής Ταξινόμηση: 09-01
- (54) Προσδιορισμός αντικειμένου: ΦΙΑΛΗ

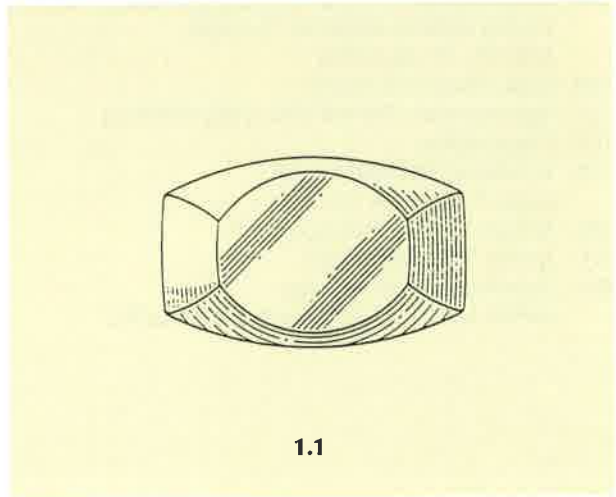

1.1

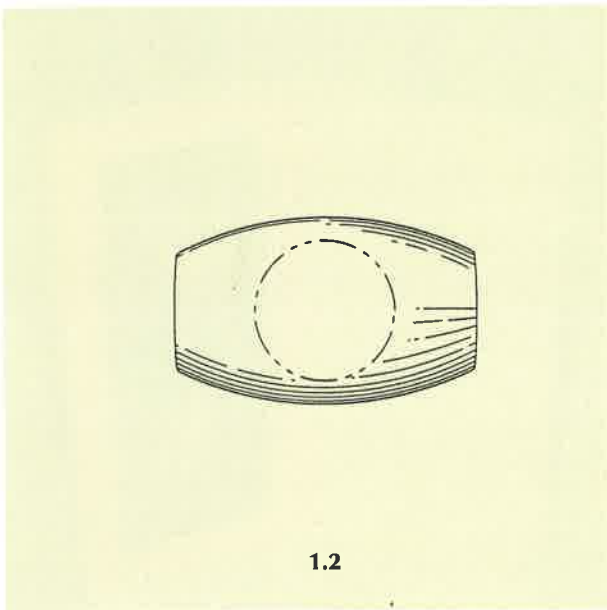

1.2

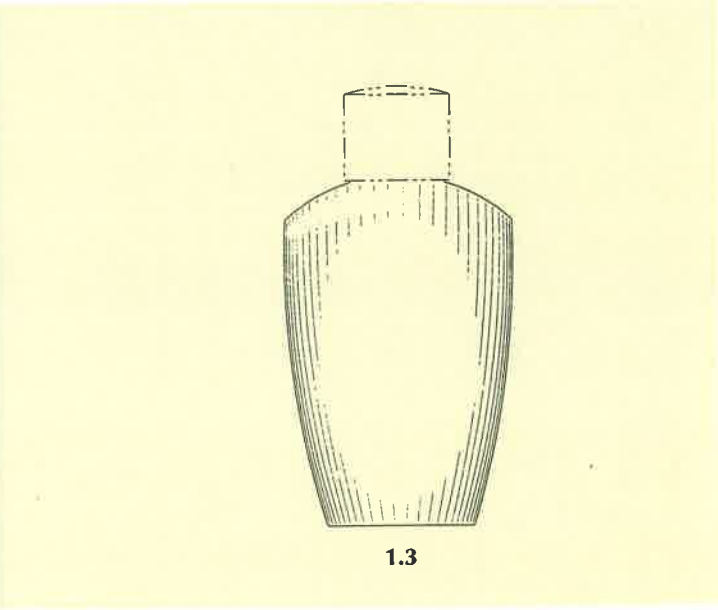

1.3

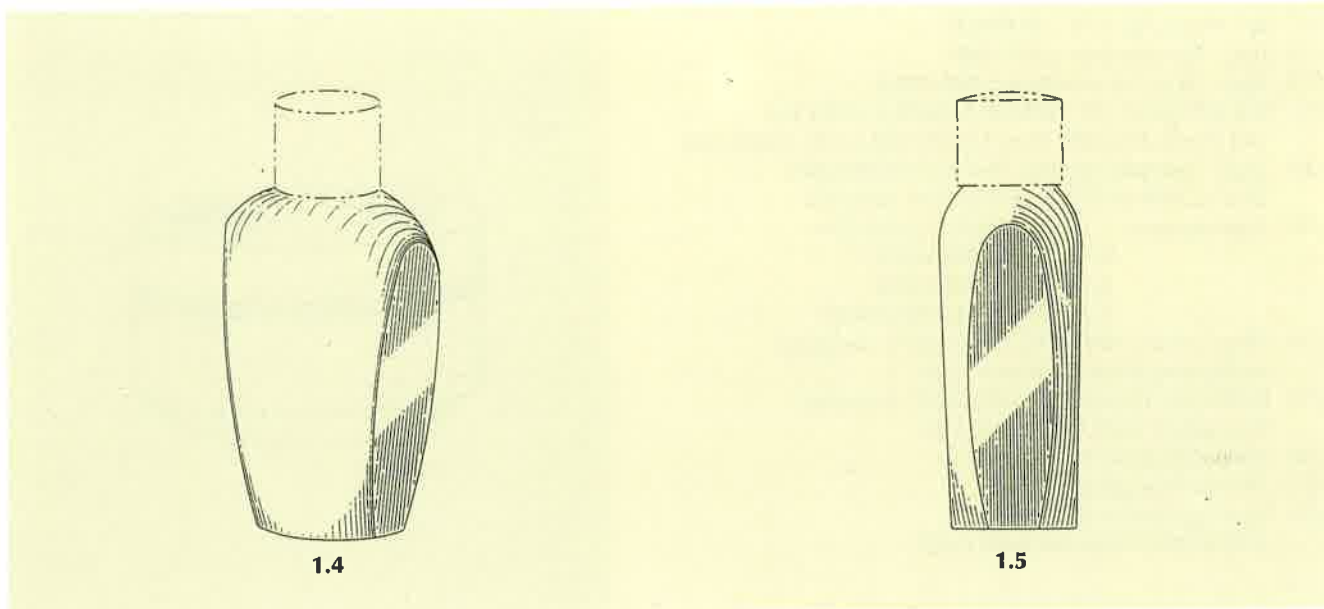

1.4

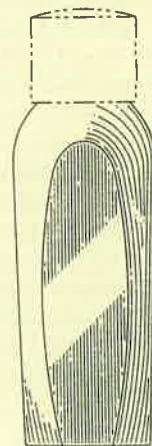

1.5

- (21) Αρ. Αίτησης Σχ. ή Υπ.: 980600027
 (15) Ημερ. Καταχώρησης: 04/02/1998
 (17) Ημερ. Λήξης 1ης πενταετίας: 04/02/2003
 (71) Καταθέτης(ες): ΓΡΑΜΜΕΝΟΣ ΓΕΩΡΓΙΟΥ ΚΩΝΣΤΑΝΤΙΝΟΣ
 ΚΤΗΜΑ ΑΣΠΡΟΣ ΚΟΡΑΚΑΣ, ΠΕΛΕΚΑΣ,
 ΚΕΡΚΥΡΑ, 491 00, ΕΛΛΑΣ
 (30) Συμβ. Προτεραιότητα(ες): -
 (72) Δημιουργός(οι): ΓΡΑΜΜΕΝΟΣ ΚΩΝΣΤΑΝΤΙΝΟΣ
 (74) Πληρεξούσιος: -
 (74) Αντίκλητος: ΓΡΑΜΜΕΝΟΣ ΣΠ.
 Σύρου 7 ΚΑΛΛΙΘΕΑ 176 75
 (28) Αριθμός Σχεδίων/Υποδειγμάτων: 1
 (51) Διεθνής Ταξινόμηση: 19-01
 (54) Προσδιορισμός αντικειμένου:
 ΚΑΡΤΕΣ ΚΑΙ ΠΡΟΣΚΛΗΤΗΡΙΑ ΠΑΝΤΟΣ ΕΙΔΟΥΣ

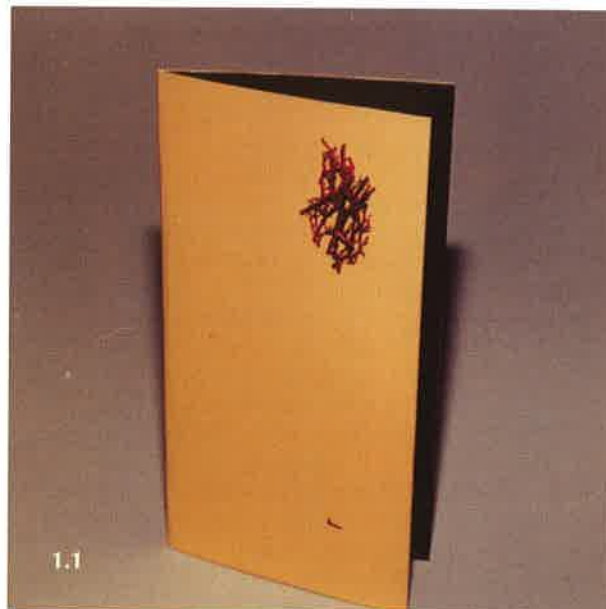

- (21) Αρ. Αίτησης Σχ. ή Υπ.: 980600029
 (15) Ημερ. Καταχώρησης: 05/02/1998
 (17) Ημερ. Λήξης 1ης πενταετίας: 05/02/2003
 (71) Καταθέτης(ες): THE PROCTER & GAMBLE COMPANY
 One Procter & Gamble Plaza, CINCINNATI, OHIO, 45202, USA
 (30) Συμβ. Προτεραιότητα(ες): 29-074723/06-08-97/US,
 29-074724/06-08-97/US, 29-074725/06 -08-97/US
 (72) Δημιουργός(οι): 1. COONS JOHN CONGLETON
 2. GIANESINI FRANCESCO
 3. HANDLER LAURA JANE
 4. KOKENGE EMILY KITCHINGS
 (74) Πληρεξούσιος: ΚΙΛΙΜΙΡΗΣ ΑΝΑΣΤΑΣΙΟΣ, Δικηγόρος
 Χατζηγιάννη Μέξη 7 ΑΘΗΝΑ 115 28
 (74) Αντίκλητος: ΚΙΛΙΜΙΡΗΣ ΑΝΑΣΤΑΣΙΟΣ, Δικηγόρος
 Χατζηγιάννη Μέξη 7 ΑΘΗΝΑ 115 28
 (28) Αριθμός Σχεδίων/Υποδειγμάτων: 3
 (51) Διεθνής Ταξινόμηση: 09-01
 (54) Προσδιορισμός αντικειμένου:
 ΔΟΧΕΙΟ, ΚΑΛΥΜΜΑ ΚΑΙ ΒΑΣΗ ΑΥΤΟΥ

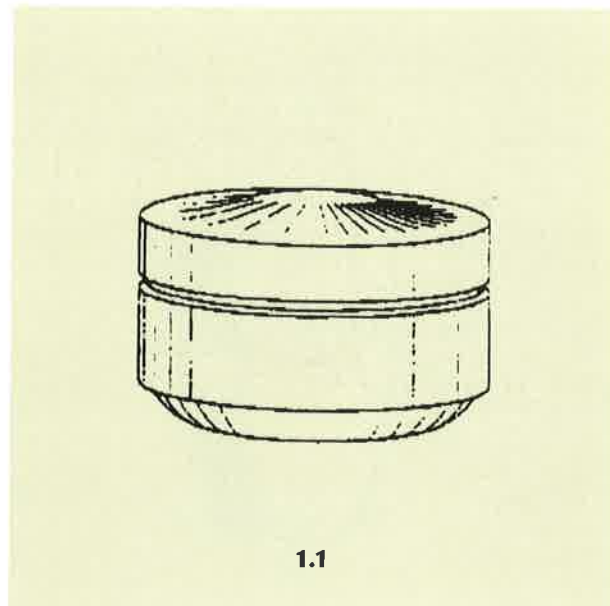

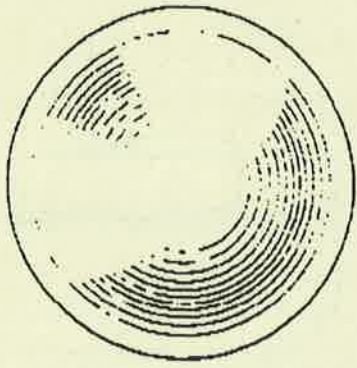

1.2

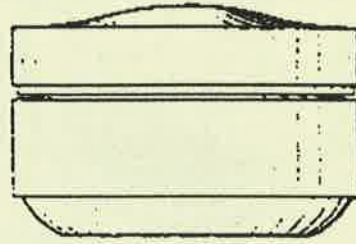

1.3

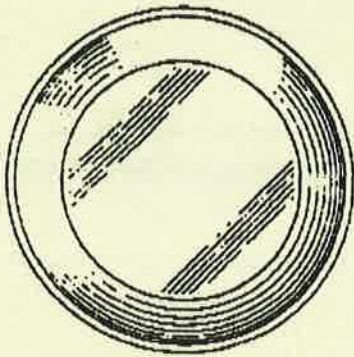

1.4

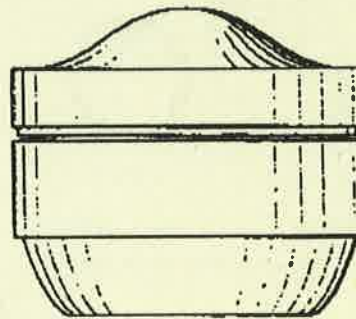

1.5

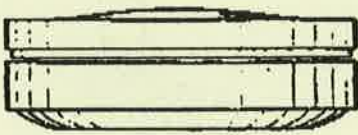

1.6

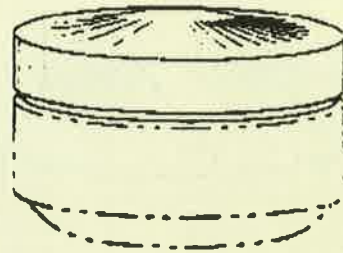

2.1

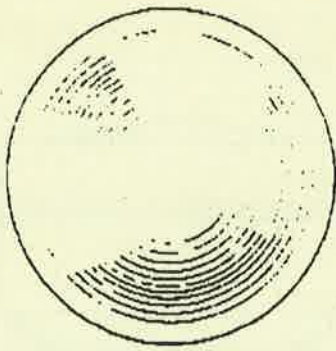

2.2

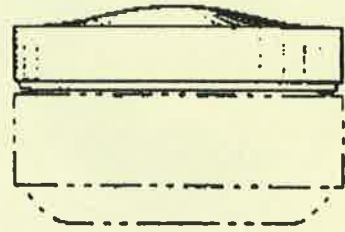

2.3

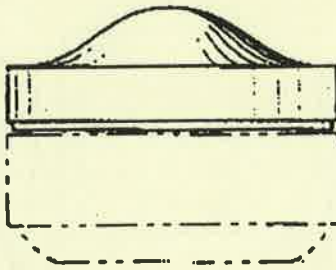

2.4

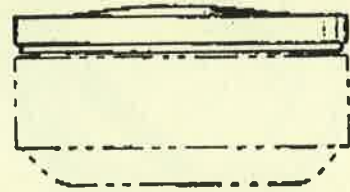

2.5

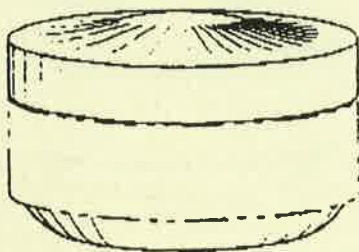

3.1

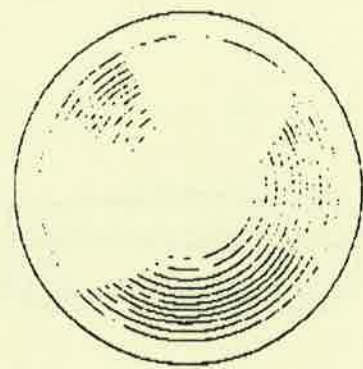

3.2

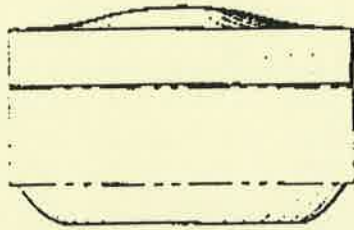

3.3

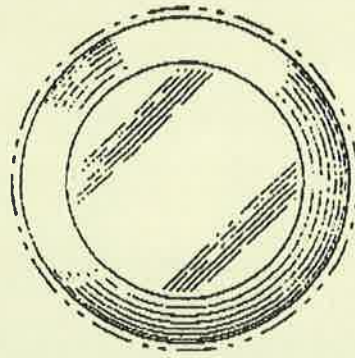

3.4

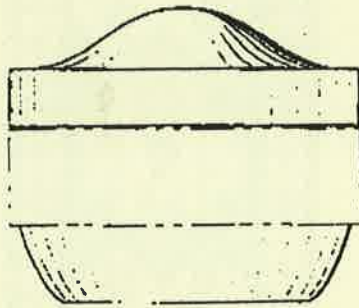

3.5



3.6

- (21) Αρ. Αίτησης Σχ. ή Υπ.: 980600030
 (15) Ημερ. Καταχώρησης: 06/02/1998
 (17) Ημερ. Λήξης 1ης πενταετίας: 06/02/2003
 (71) Καταθέτης(ες): ΚΑΨΑΛΗΣ ΚΩΝ/ΝΟΥ ΚΟΣΜΑΣ
 Χίου & Δερβενακίων 15, ΑΙΓΑΛΕΩ,
 ΑΤΤΙΚΗ, 122 43, ΕΛΛΑΣ
 (30) Συμβ. Προτεραιότητα(ες): -
 (72) Δημιουργός(οι): ΚΑΨΑΛΗΣ ΚΟΣΜΑΣ
 (74) Πληρεξούσιος: ΓΕΩΡΓΟΥΝΤΖΟΥ ΕΥΓΕΝΙΑ, Δικηγόρος
 Βαλαωρίτου 9 ΑΘΗΝΑ 106 71
 (74) Αντίκλητος: -
 (28) Αριθμός Σχεδίων/Υποδειγμάτων: 2
 (51) Διεθνής Ταξινόμηση: 05-05
 (54) Προσδιορισμός αντικειμένου:
 ΥΦΑΣΜΑ ΜΕ ΑΓΓΕΙΚΟΝΙΣΕΙΣ ΑΠΟ ΖΩΑΚΙΑ-ΧΕΛΩΝΕΣ
 Ή ΕΛΕΦΑΝΤΑΚΙΑ, ΜΕ ΣΧΗΜΑΤΙΣΜΕΝΑ ΠΡΟΣΩΠΑ-
 ΑΝΑ ΖΕΥΓΑΡΙΑ ΣΕ ΕΡΩΤΙΚΕΣ ΣΤΑΣΕΙΣ ΚΑΙ ΣΕ
 ΔΙΑΦΟΡΟΥΣ ΧΡΩΜΑΤΙΣΜΟΥΣ





- (21) Αρ. Αίτησης Σχ. ή Υπ.: 980600031
- (15) Ημερ. Καταχώρησης: 06/02/1998
- (17) Ημερ. Λήξης 1ης πενταετίας: 06/02/2003
- (71) Καταθέτης(ες): ΚΩΝΣΤΑΝΤΙΝΟΣ ΚΙΖΑΚΗΣ ΚΑΙ ΣΙΑ Ο.Ε.
Κύπρου 29, ΠΥΛΑΙΑ, ΘΕΣΣΑΛΟΝΙΚΗ, 555 35, ΕΛΛΑΣ
- (30) Συμβ. Προτεραιότητα(ες): -
- (72) Δημιουργός(οι): ΚΙΖΑΚΗΣ ΚΩΝΣΤΑΝΤΙΝΟΣ
- (74) Πληρεξούσιος: ΘΕΟΔΩΡΟΠΟΥΛΟΣ ΝΙΚΟΛΑΟΣ
Γ. Παπανδρέου 76, ΧΑΙΔΑΡΙ ΑΤΤΙΚΗ 124 62
- (74) Αντίκλητος: ΘΕΟΔΩΡΟΠΟΥΛΟΣ ΝΙΚΟΛΑΟΣ
Γ. Παπανδρέου 76, ΧΑΙΔΑΡΙ ΑΤΤΙΚΗ 124 62
- (28) Αριθμός Σχεδίων/Υποδειγμάτων: 10
- (51) Διεθνής Ταξινόμηση: 05-05
- (54) Προσδιορισμός αντικειμένου:
ΑΠΕΙΚΟΝΙΣΕΙΣ ΣΧΕΔΙΩΝ ΜΕ ΓΕΩΜΕΤΡΙΚΟ ΠΡΟΣΔΙΟΡΙΣΜΟ
ΠΕΡΙΧΟΝΤΩΝ ΠΑΡΑΣΤΑΣΕΙΣ ΓΙΑ ΤΗΝ ΔΙΑΚΟΣΜΗΣΗ
Υ ΦΑΝΤΩΝ Ή ΠΛΕΚΤΩΝ Ή ΜΕ ΑΛΛΟ ΤΡΟΠΟ
ΚΑΤΑΣΚΕΥΑΣΜΕΝΩΝ ΥΦΑΣΜΑΤΩΝ ΑΠΟ ΛΕΠΤΗ
Ή ΧΟΝΔΡΗ ΥΦΑΝΣΗ

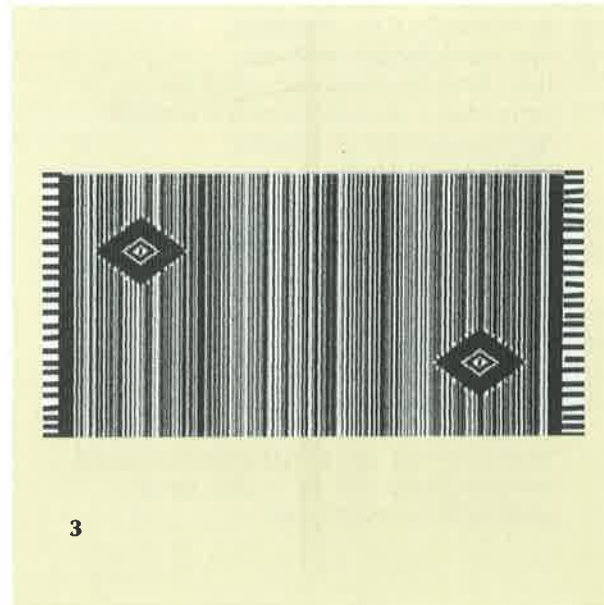
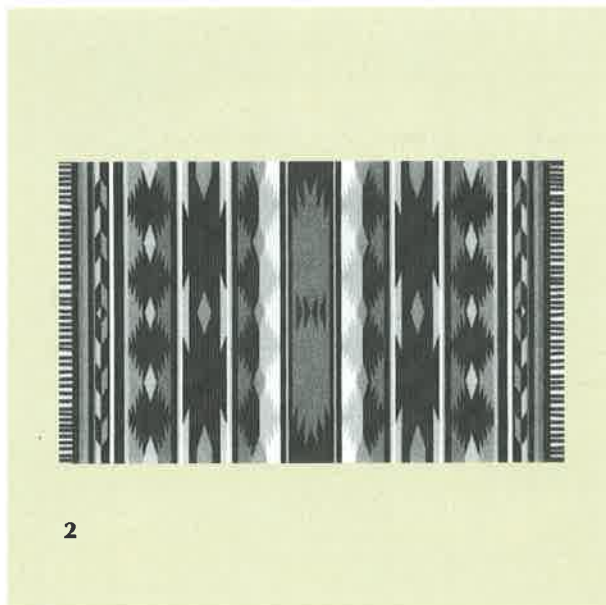

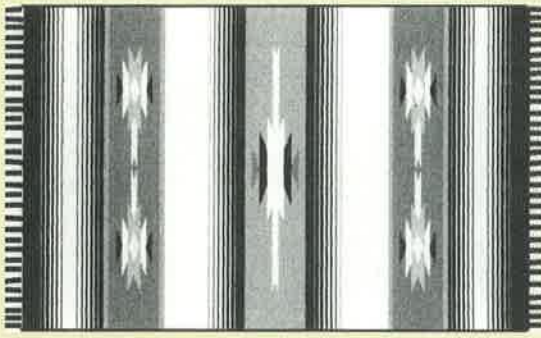

4



5



6

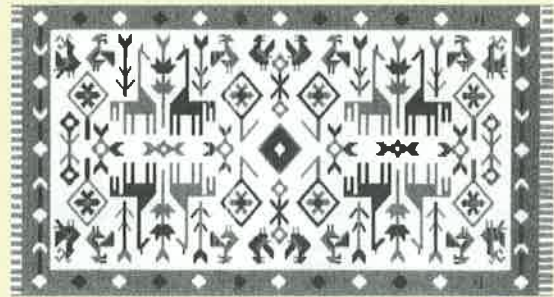

7



8



9

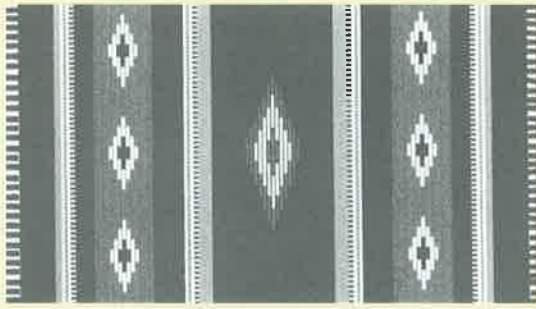

10

- (21) Αρ. Αίτησης Σχ. ή Υπ.: 980600033
 (15) Ημερ. Καταχώρησης: 09/02/1998
 (17) Ημερ. Λήξης 1ης πενταετίας: 09/02/2003
 (71) Καταθέτης(ες): INTERNATIONAL GAME TECHNOLOGY
 9295 Prototype Drive, RENO, NEVADA, 89511-8986, USA
 (30) Συμβ. Προτεραιότητα(ες): 29-075209/08-08-97/US
 (72) Δημιουργός(οι): 1. GRISWOLD CHAUCEY W.
 2. HEDRICK JOSEPH R.
 3. LEGRAS JEAN PIERRE
 4. LUCIANO ROBERT A. JR.
 5. MCGHAN STEVEN P.
 6. WALLER DANIEL J.
 (74) Πληρεξούσιος: ΣΑΚΕΛΛΑΡΙΔΗΣ ΙΩΑΝΝΗΣ, Δικηγόρος
 Ηρακλείτου 6 ΑΘΗΝΑ 106 73
 (74) Αντίκλητος: ΣΑΚΕΛΛΑΡΙΔΗΣ ΙΩΑΝΝΗΣ, Δικηγόρος
 Ηρακλείτου 6 ΑΘΗΝΑ 106 73
 (28) Αριθμός Σχεδίων/Υποδειγμάτων: 2
 (51) Διεθνής Ταξινόμηση: 21-03
 (54) Προσδιορισμός αντικειμένου:
 ΚΥΤΙΟ ΜΕ ΟΘΟΝΗ ΒΙΝΤΕΟ Ή ΠΑΡΟΜΟΙΑ ΚΑΤΑΣΚΕΥΗ
 ΣΤΟ ΠΑΝΩ ΜΕΡΟΣ ΜΗΧΑΝΗΜΑΤΟΣ ΤΥΧΕΡΩΝ ΠΑΙΓΝΙΔΙΩΝ

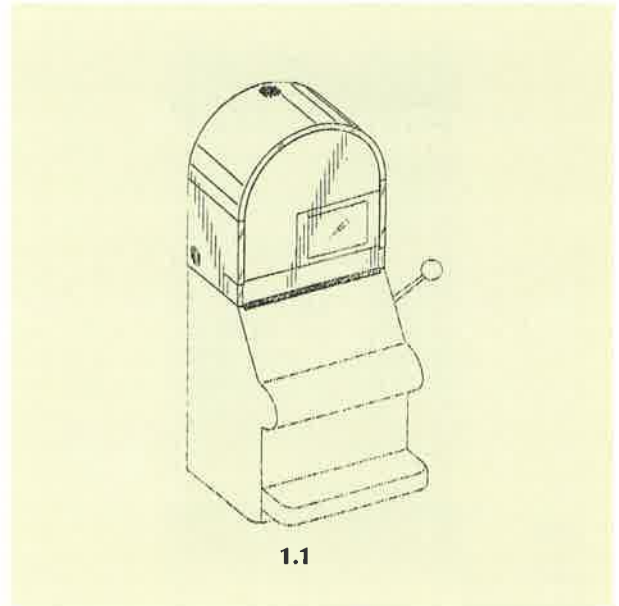

1.1

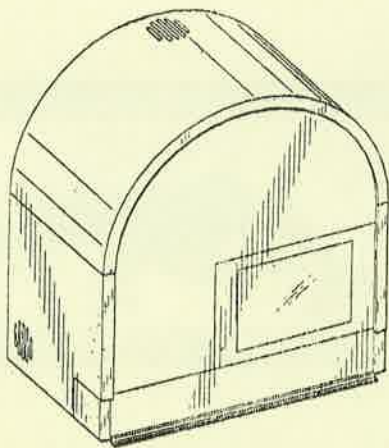

1.2

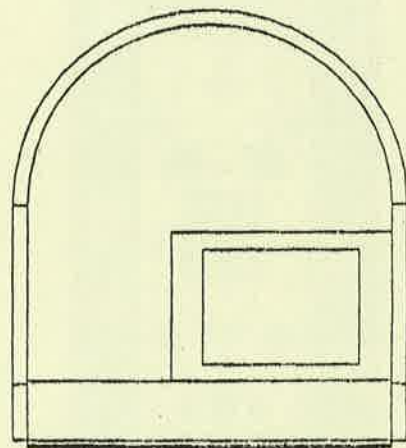

1.3



1.4

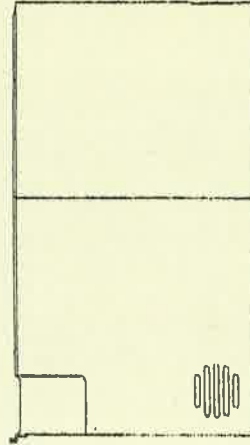

1.5

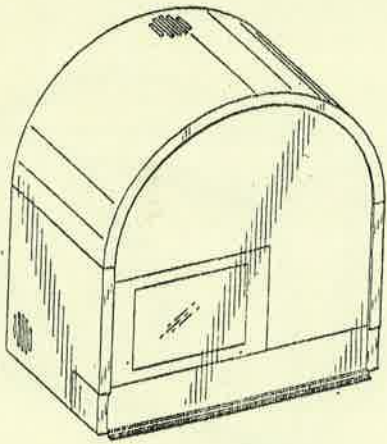

1.6

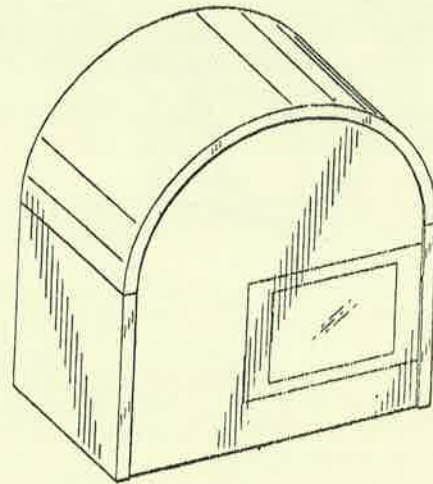

1.7

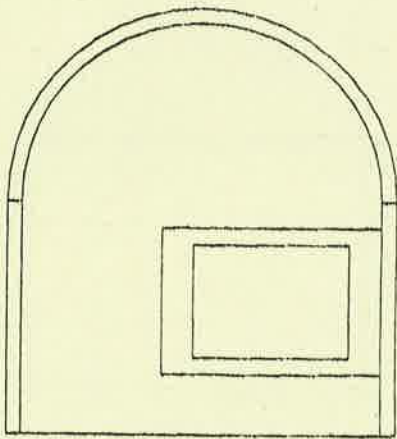

1.8

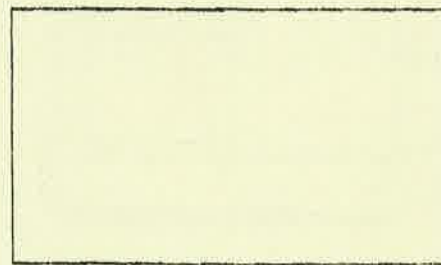

1.9

1.10

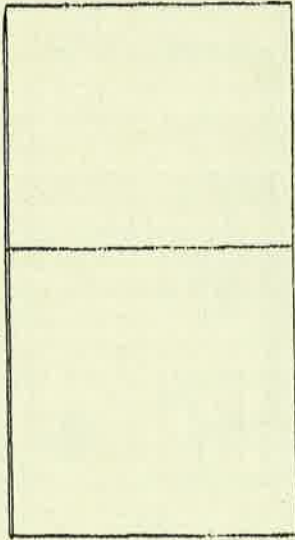

1.11

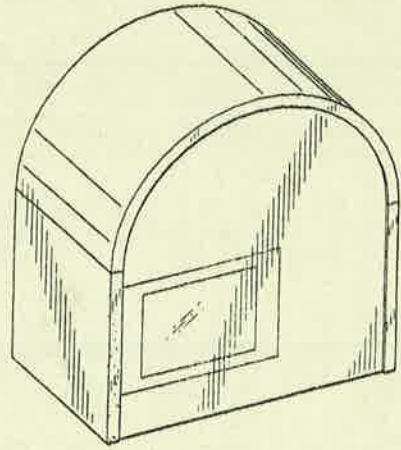

2.1

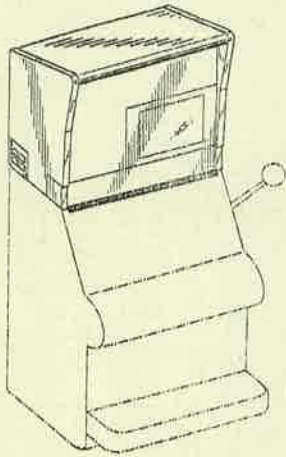

2.2

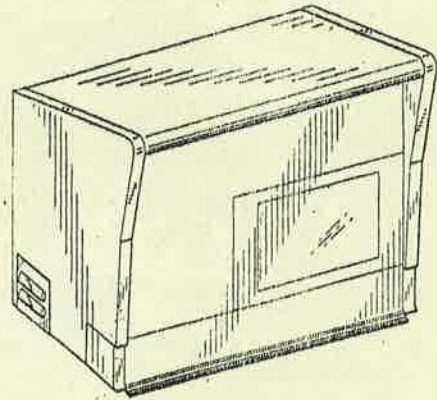

2.3

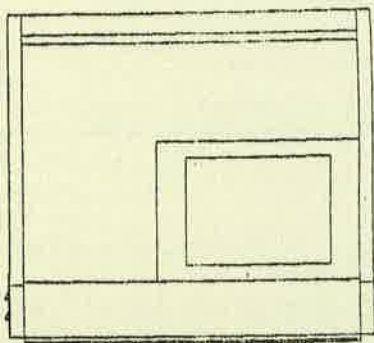

2.4

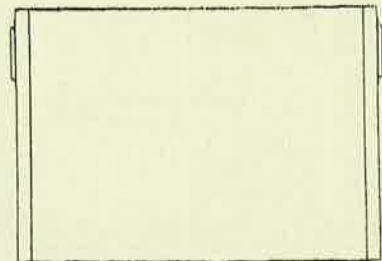

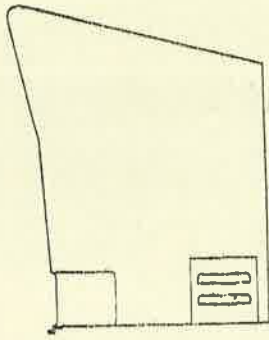

2.5

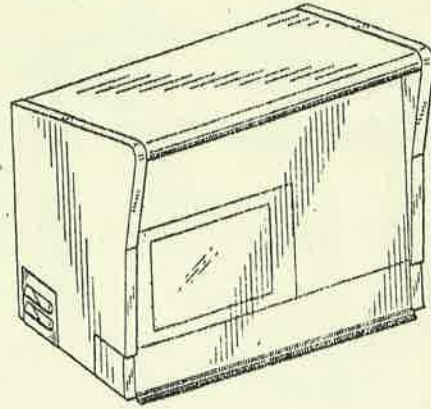

2.6

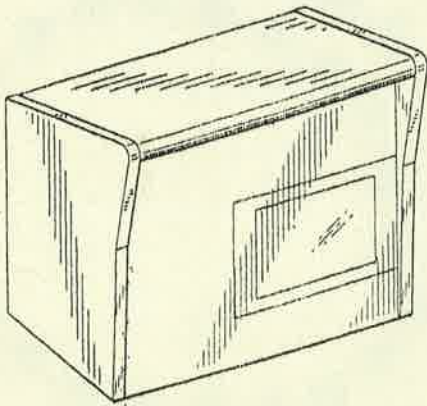

2.7

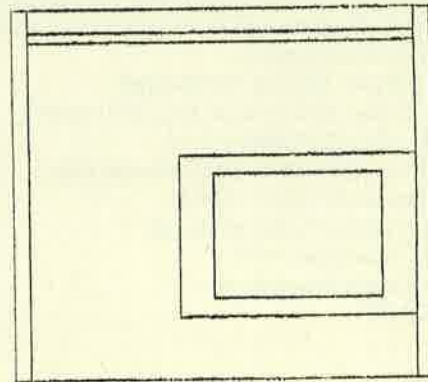

2.8

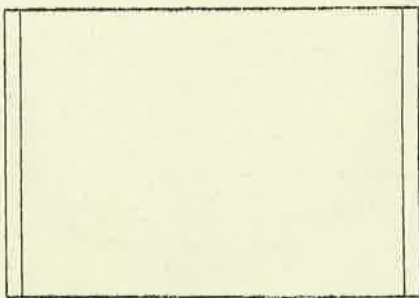

2.9

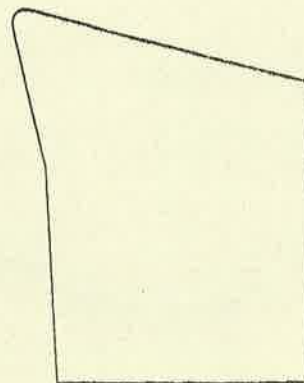

2.10

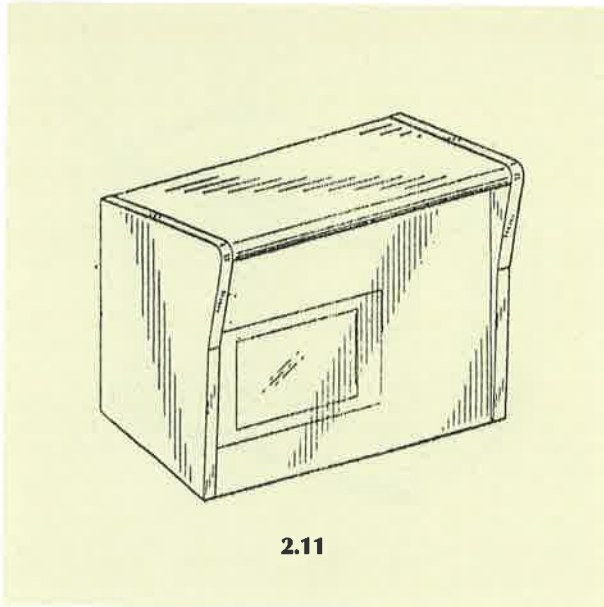

2.11

- (21) Αρ. Αίτησης Σχ. ή Υπ.: 980600034
- (15) Ημερ. Καταχώρησης: 10/02/1998
- (17) Ημερ. Λήξης 1ης πενταετίας: 10/02/2003
- (71) Καταθέτης(ες): ΑΒΤΖΗΣ ΔΗΜΗΤΡΙΟΥ ΠΑΝΑΓΙΩΤΗΣ
Αμαλίας 55, ΑΓ. ΔΗΜΗΤΡΙΟΣ, ΑΤΤΙΚΗ, 173 43, ΕΛΛΑΣ
- (30) Συμβ. Προτεραιότητα(ες): -
- (72) Δημιουργός(οι): ΑΒΤΖΗΣ ΠΑΝΑΓΙΩΤΗΣ
- (74) Πληρεξούσιος: ΑΝΤΩΝΟΠΟΥΛΟΣ ΕΜΜΑΝΟΥΗΛ
Εμμ. Μπενάκη 32 ΑΘΗΝΑ 152 35
- (74) Αντίκλητος: ΑΝΤΩΝΟΠΟΥΛΟΣ ΕΜΜΑΝΟΥΗΛ
Εμμ. Μπενάκη 32 ΑΘΗΝΑ 152 35
- (28) Αριθμός Σχεδίων/Υποδειγμάτων: 24
- (51) Διεθνής Ταξινόμηση: 11-01
- (54) Προσδιορισμός αντικειμένου:
ΚΟΣΜΗΜΑΤΑ



1



2



3









- (21) Αρ. Αίτησης Σχ. ή Υπ.: 980600035
(15) Ημερ. Καταχώρησης: 10/02/1998
(17) Ημερ. Λήξης 1ης πενταετίας: 10/02/2003
(71) Καταθέτης(ες): ΜΑΡΚΟΓΛΟΥ ΓΕΩΡΓΙΟΥ ΔΗΜΗΤΡΗΣ
Καστοριάς 32, ΗΡΑΚΛΕΙΟ, ΚΡΗΤΗ, 713 07, ΕΛΛΑΣ
(30) Συμβ. Προτεραιότητα(ες): -
(72) Δημιουργός(οι): ΜΑΡΚΟΓΛΟΥ ΔΗΜΗΤΡΗΣ
(74) Πληρεξούσιος: ΣΑΚΕΛΛΑΡΙΔΗΣ ΙΩΑΝΝΗΣ, Δικηγόρος
Ηρακλείτου 6 ΑΘΗΝΑ 106 73
(74) Αντίκλητος: ΣΑΚΕΛΛΑΡΙΔΗΣ ΙΩΑΝΝΗΣ, Δικηγόρος
Ηρακλείτου 6 ΑΘΗΝΑ 106 73
(28) Αριθμός Σχεδίων/Υποδειγμάτων: 1
(51) Διεθνής Ταξινόμηση: 20-03
(54) Προσδιορισμός αντικειμένου:
ΦΩΤΙΖΟΜΕΝΗ ΚΟΡΝΙΖΑ

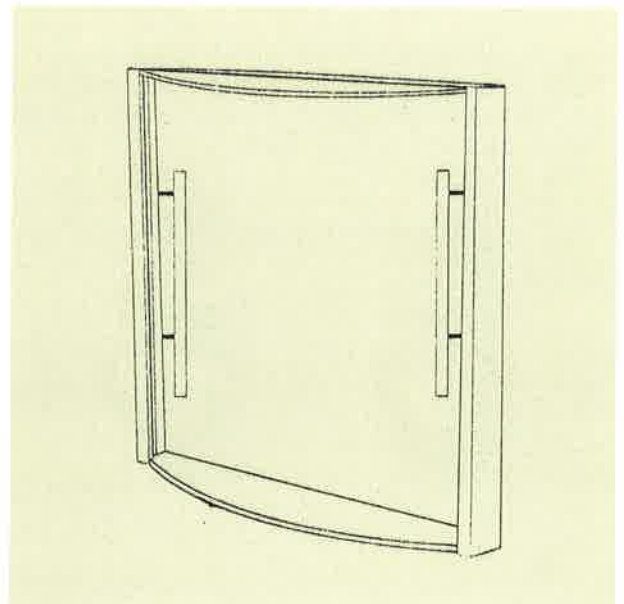

- (21) Αρ. Αίτησης Σχ. ή Υπ.: 980600036
(15) Ημερ. Καταχώρησης: 12/02/1998
(17) Ημερ. Λήξης 1ης πενταετίας: 12/02/2003
(71) Καταθέτης(ες): PODLASKA WYTWORKNIA WODEK "POLMOS"
8-110 Siedlce Ul., KOLEJOWA 10, , POLAND
(30) Συμβ. Προτεραιότητα(ες): -
(72) Δημιουργός(οι): HEATHER COOLEY
(74) Πληρεξούσιος: ΚΙΛΙΜΙΡΗ ΜΑΡΙΑ, Δικηγόρος
Χατζηγιάννη Μέξη 7 ΑΘΗΝΑ 115 28
(74) Αντίκλητος: ΚΙΛΙΜΙΡΗ-ΠΑΤΡΙΝΟΥ ANNA,
Δικηγόρος Χατζηγιάννη Μέξη 7 ΑΘΗΝΑ 115 28
(28) Αριθμός Σχεδίων/Υποδειγμάτων: 1
(51) Διεθνής Ταξινόμηση: 09-01
(54) Προσδιορισμός αντικειμένου:
ΦΙΑΛΗ

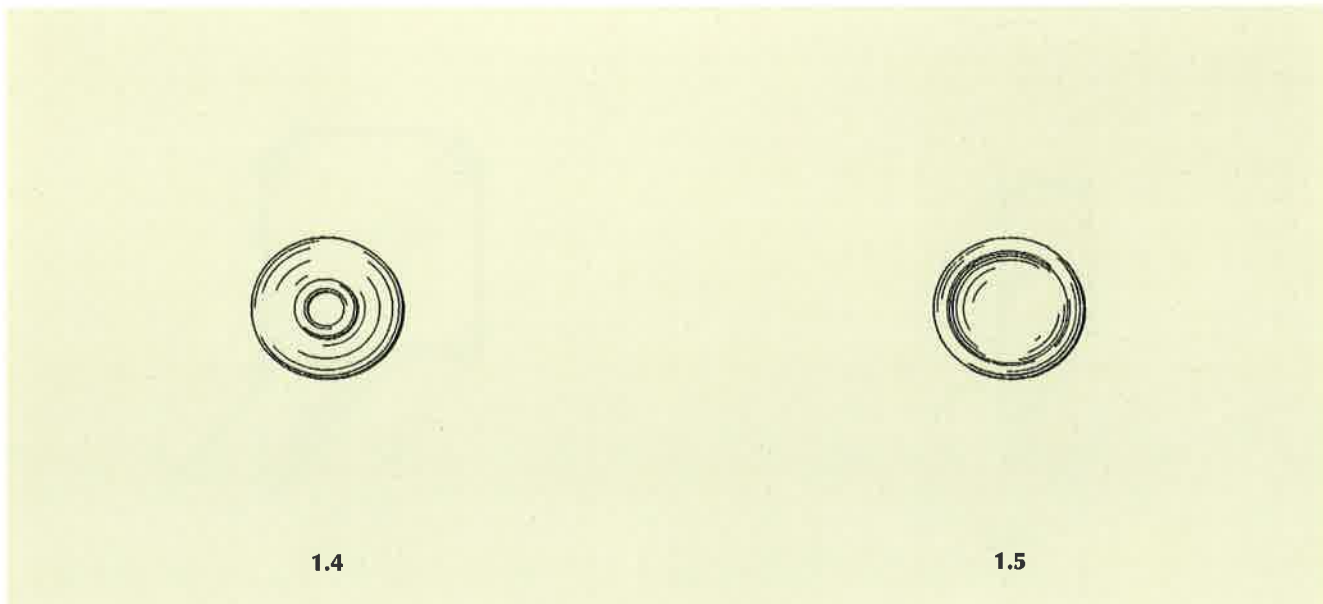
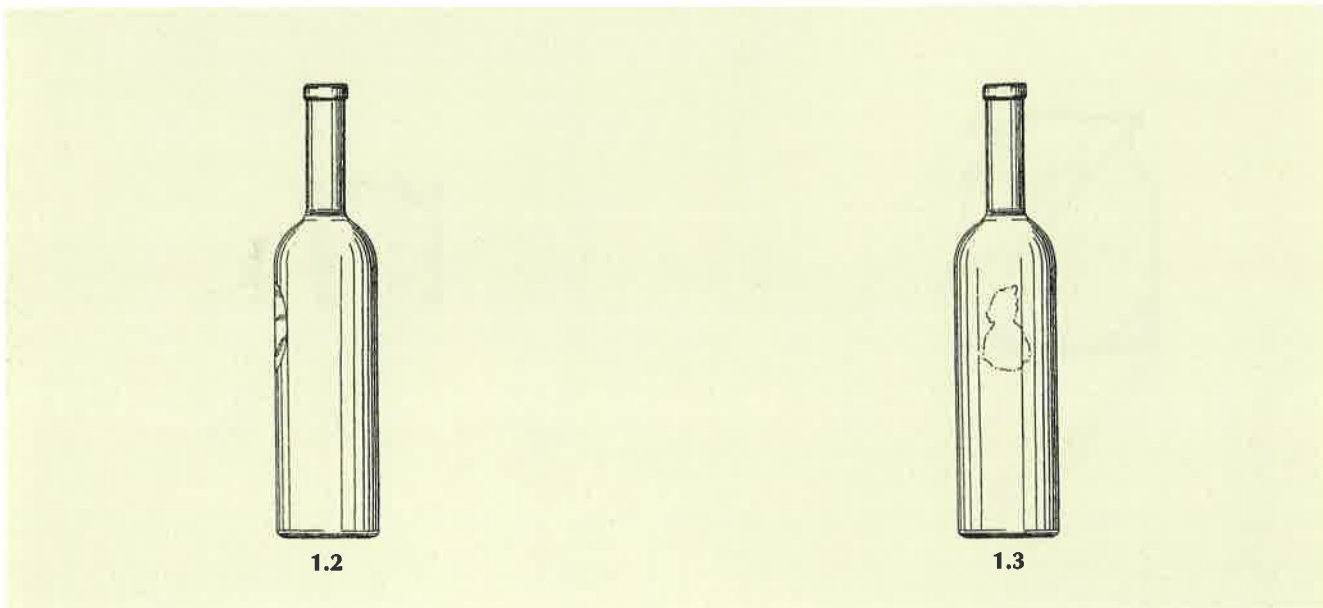

- (21) Αρ. Αίτησης Σχ. ή Υπ.: 980600037
 (15) Ημερ. Καταχώρησης: 13/02/1998
 (17) Ημερ. Λήξης 1ης πενταετίας: 13/02/2003
 (71) Καταθέτης(ες): ΔΗΜΗΤΡΙΟΣ ΚΟΤΣΙΛΕΛΟΣ
 ΠΡΟΪΟΝΤΑ ΑΛΟΥΜΙΝΙΟΥ ΑΒΕΕ
 Γιασεμιών 33α, ΧΑΛΑΝΔΡΙ, ΑΤΤΙΚΗ, 151 25, ΕΛΛΑΣ
 (30) Συμβ. Προτεραιότητα(ες): -
 (72) Δημιουργός(οι): ΚΟΤΣΙΛΕΛΟΣ ΔΗΜΗΤΡΗΣ
 (74) Πληρεξούσιος: ΣΑΚΕΛΛΑΡΙΔΗΣ ΙΩΑΝΝΗΣ, Δικηγόρος
 Ηρακλείτου 6 ΑΘΗΝΑ 106 73
 (74) Αντίκλητος: ΣΑΚΕΛΛΑΡΙΔΗΣ ΙΩΑΝΝΗΣ, Δικηγόρος
 Ηρακλείτου 6 ΑΘΗΝΑ 106 73
 (28) Αριθμός Σχεδίων/Υποδειγμάτων: 12
 (51) Διεθνής Ταξινόμηση: 25-01
 (54) Προσδιορισμός αντικειμένου:
 ΠΡΟΦΙΛ ΑΛΟΥΜΙΝΙΟΥ

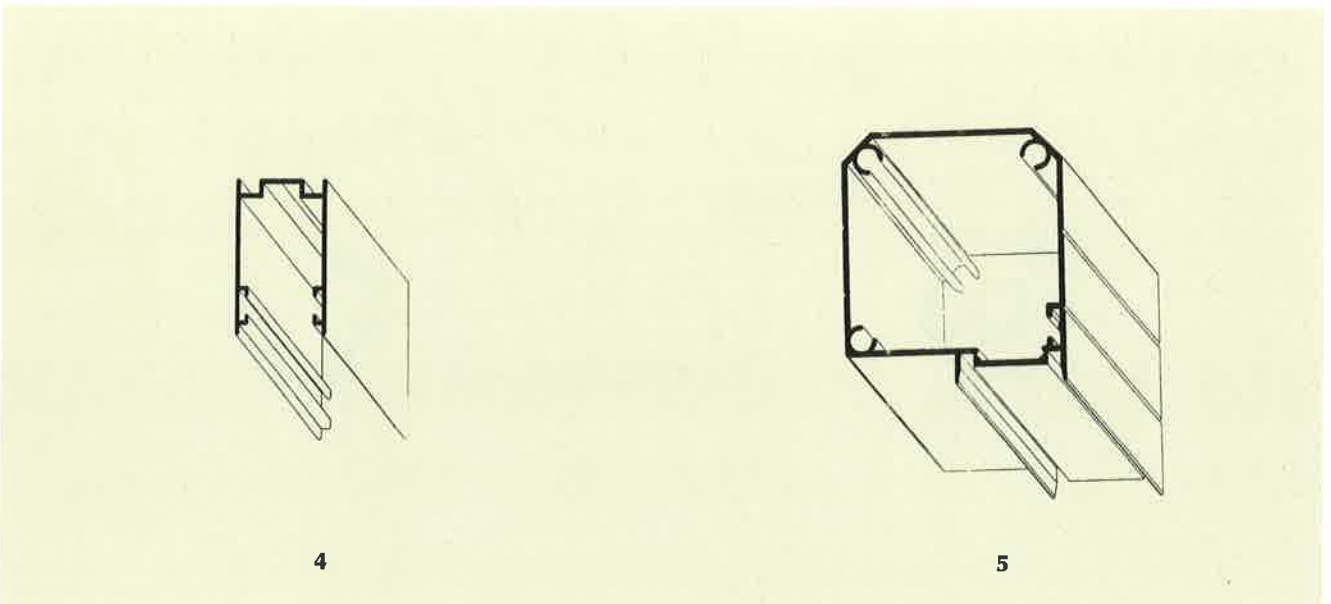
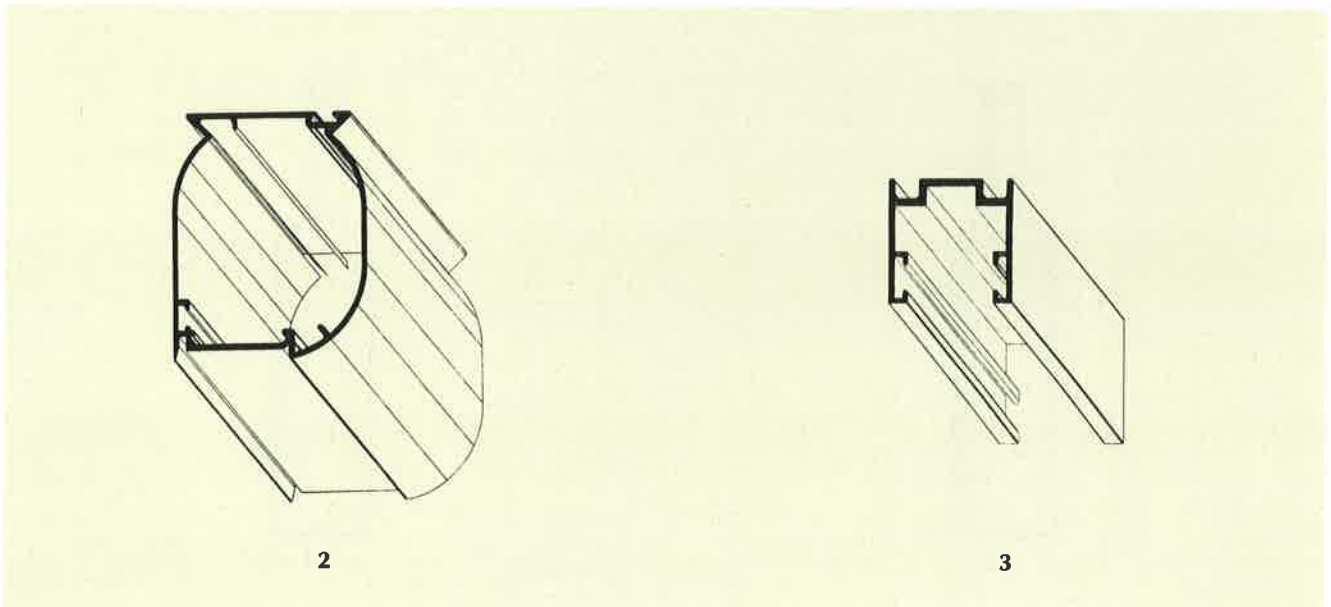
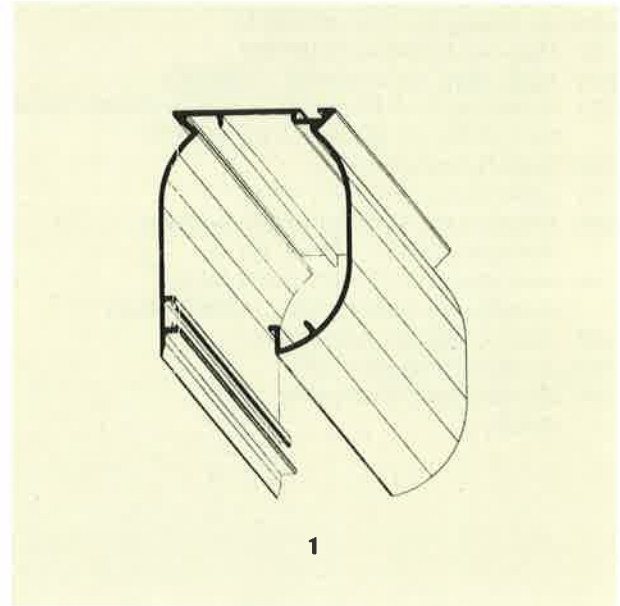

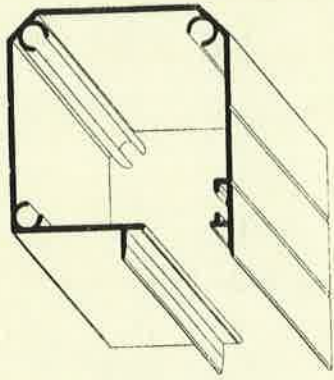

6

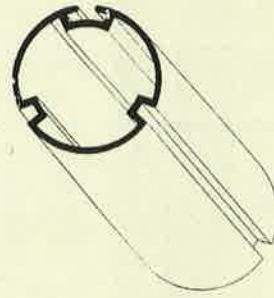

7

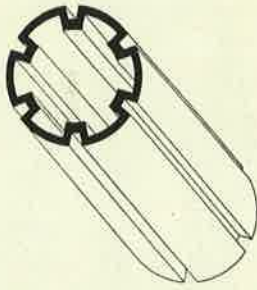

8

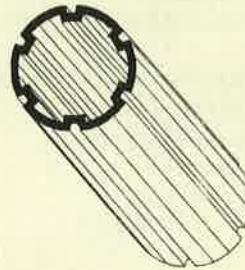

9

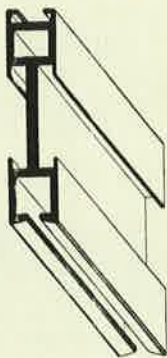

10

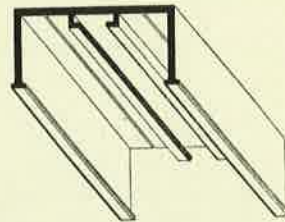

11

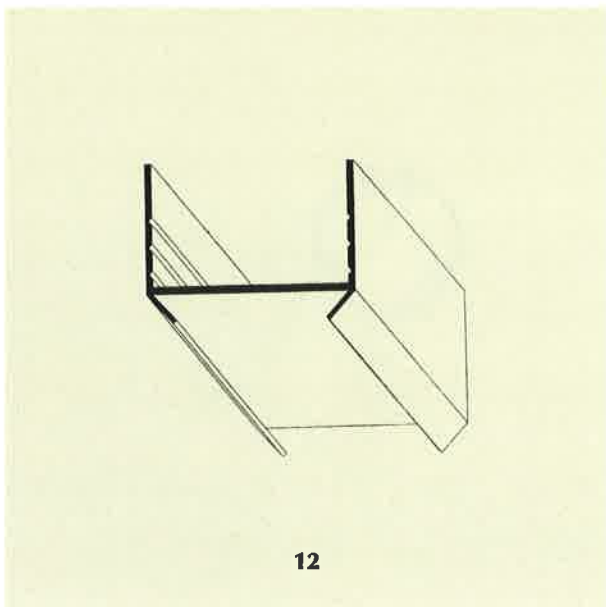

12

- (21) Αρ. Αίτησης Σχ. ή Υπ.: 980600038
- (15) Ημερ. Καταχώρησης: 18/02/1998
- (17) Ημερ. Λήξης 1ης πενταετίας: 18/02/2003
- (71) Καταθέτης(ες): ΝΙΚΟΛΟΓΙΑΝΝΗ ΑΘΑΝΑΣΙΟΥ ΓΕΩΡΓΙΑ
Πανδρόσου 3, ΠΛ. ΜΗΤΡΟΠΟΛΕΩΣ, ΑΘΗΝΑ, 105 56, ΕΛΛΑΣ
- (30) Συμβ. Προτεραιότητα(ες): -
- (72) Δημιουργός(οι): ΝΙΚΟΛΟΓΙΑΝΝΗ ΓΕΩΡΓΙΑ
- (74) Πληρεξούσιος: -
- (74) Αντίκλητος: ΝΙΚΟΛΟΓΙΑΝΝΗ ΒΑΡΒΑΡΑ-ΜΕΛΙΤΙΝΗ
Ανδριανού 110 ΑΘΗΝΑ 105 58
- (28) Αριθμός Σχεδίων/Υποδειγμάτων: 1
- (51) Διεθνής Ταξινόμηση: 19-01
- (54) Προσδιορισμός αντικειμένου:
ΚΑΡΤΑ ΣΕ ΣΧΗΜΑ ΥΠΟΚΑΜΙΣΟΥ



1.1

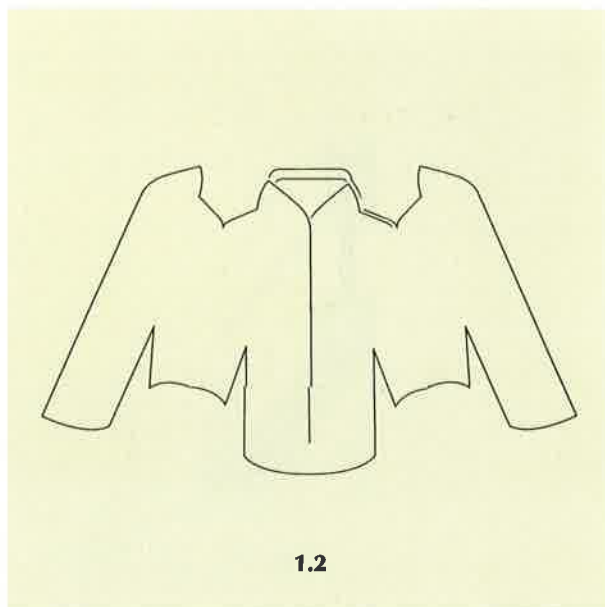

1.2

- (21) Αρ. Αίτησης Σχ. ή Υπ.: 980600039
 (15) Ημερ. Καταχώρησης: 20/02/1998
 (17) Ημερ. Λήξης 1ης πενταετίας: 20/02/2003
 (71) Καταθέτης(ες): ΑΦΟΙ Δ.ΔΗΜΗΤΡΑΚΟΠΟΥΛΟΙ ΟΕ
 ΒΙΟΤΕΧΝΙΑ ΚΑΛΟΥΠΙΩΝ ΚΑΙ ΠΛΑΣΤΙΚΩΝ
 Κρυστάλλη 45, ΠΕΡΙΣΤΕΡΙ, ΑΤΤΙΚΗ, 121 31, ΕΛΛΑΣ
 (30) Συμβ. Προτεραιότητα(ες): -
 (72) Δημιουργός(οι): ΔΗΜΗΤΡΑΚΟΠΟΥΛΟΣ ΣΤΑΥΡΟΣ
 (74) Πληρεξούσιος: ΣΑΚΕΛΛΑΡΙΔΗΣ ΙΩΑΝΝΗΣ, Δικηγόρος
 Ηρακλείτου 6 ΑΘΗΝΑ 106 73
 (74) Αντίκλητος: ΣΑΚΕΛΛΑΡΙΔΗΣ ΙΩΑΝΝΗΣ, Δικηγόρος
 Ηρακλείτου 6 ΑΘΗΝΑ 106 73
 (28) Αριθμός Σχεδίων/Υποδειγμάτων: 1
 (51) Διεθνής Ταξινόμηση: 09-01
 (54) Προσδιορισμός αντικειμένου:
 ΠΛΑΣΤΙΚΟ ΔΟΧΕΙΟ ΣΥΣΚΕΥΑΣΙΑΣ ΤΡΟΦΙΜΩΝ ΜΕ
 ΚΑΛΥΜΜΑ ΠΟΥ ΣΦΡΑΓΙΖΕΙ ΜΕ ΑΠΟΚΤΟΜΕΝΗ ΠΡΟΕΞΟΧΗ

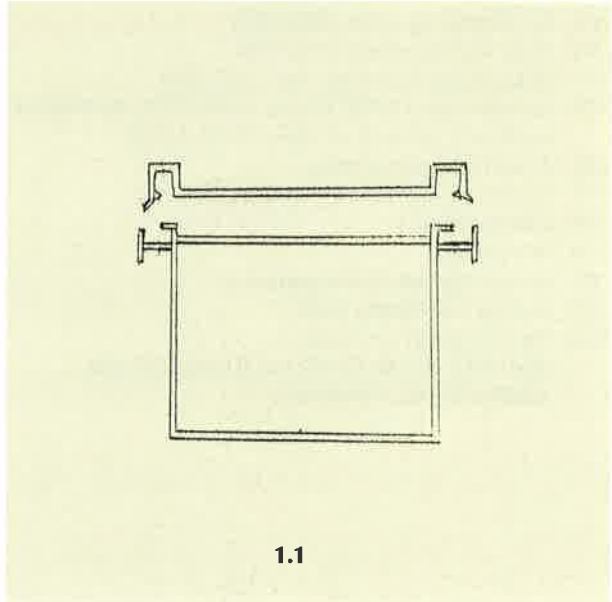

1.1

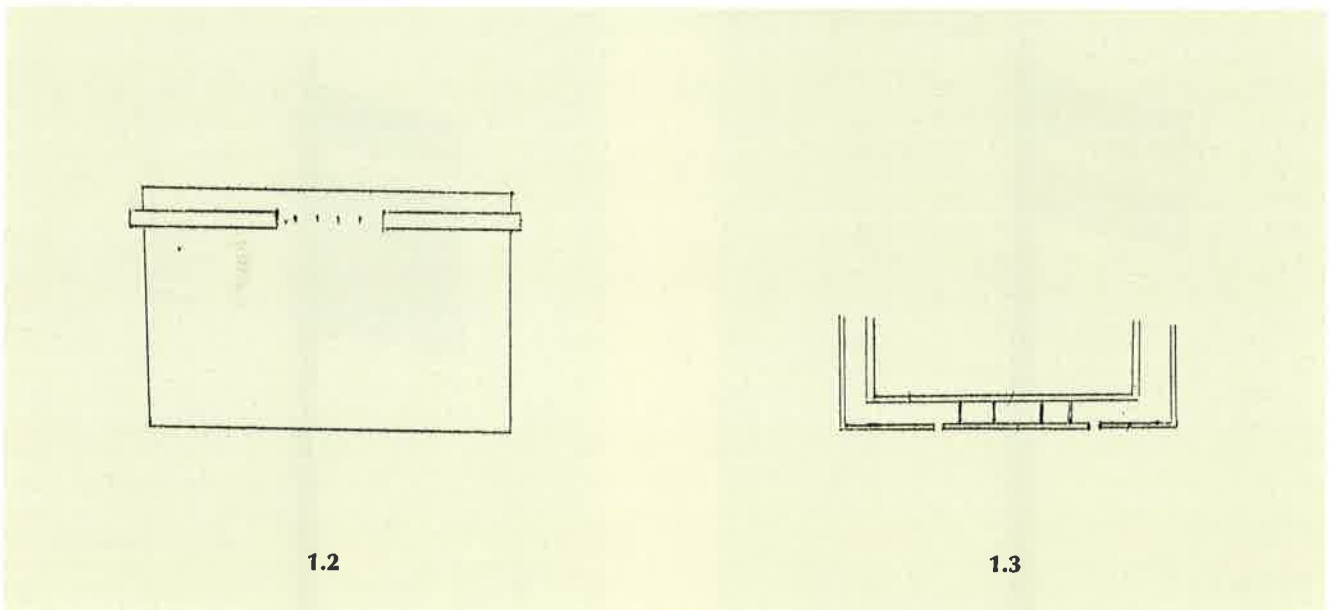

1.2

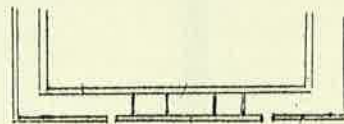

1.3

- (21) Αρ. Αίτησης Σχ. ή Υπ.: 980600040
 (15) Ημερ. Καταχώρησης: 23/02/1998
 (17) Ημερ. Λήξης 1ης πενταετίας: 23/02/2003
 (71) Καταθέτης(ες): ΚΟΥΚΟΡΑΒΑΣ ΔΗΜΗΤΡΙΟΥ ΑΘΑΝΑΣΙΟΣ
 Θησείου 5, ΑΛΙΜΟΣ, ΑΤΤΙΚΗ, 174 55, ΕΛΛΑΣ
 (30) Συμβ. Προτεραιότητα(ες): -
 (72) Δημιουργός(οι): ΚΟΥΚΟΡΑΒΑΣ ΑΘΑΝΑΣΙΟΣ
 (74) Πληρεξούσιος: -
 (74) Αντίκλητος: -
 (28) Αριθμός Σχεδίων/Υποδειγμάτων: 1
 (51) Διεθνής Ταξινόμηση: 26-03
 (54) Προσδιορισμός αντικειμένου:
 ΚΟΛΩΝΑ ΦΩΤΙΣΜΟΥ ΜΕ ΔΙΑΦΗΜΙΣΤΙΚΕΣ
 ΠΙΝΑΚΙΔΕΣ ΟΔΟΣΗΜΑΝΣΗΣ



- (21) Αρ. Αίτησης Σχ. ή Υπ.: 980600041
(15) Ημερ. Καταχώρησης: 23/02/1998
(17) Ημερ. Λήξης 1ης πενταετίας: 23/02/2003
(71) Καταθέτης(ες): ΚΟΥΚΟΡΑΒΑΣ ΔΗΜΗΤΡΙΟΥ ΑΘΑΝΑΣΙΟΣ
Θησείου 5, ΑΛΙΜΟΣ, ΑΤΤΙΚΗ, 174 55, ΕΛΛΑΣ
(30) Συμβ. Προτεραιότητα(ες): -
(72) Δημιουργός(οι): ΚΟΥΚΟΡΑΒΑΣ ΑΘΑΝΑΣΙΟΣ
(74) Πληρεξούσιος: -
(74) Αντίκλητος: -
(28) Αριθμός Σχεδίων/Υποδειγμάτων: 4
(51) Διεθνής Ταξινόμηση: 20-03
(54) Προσδιορισμός αντικειμένου:
ΚΟΛΩΝΕΣ ΜΕ ΠΙΝΑΚΙΔΕΣ ΟΔΟΣΗΜΑΝΣΗΣ ΚΑΙ
ΔΙΑΦΗΜΙΣΤΙΚΕΣ ΠΙΝΑΚΙΔΕΣ

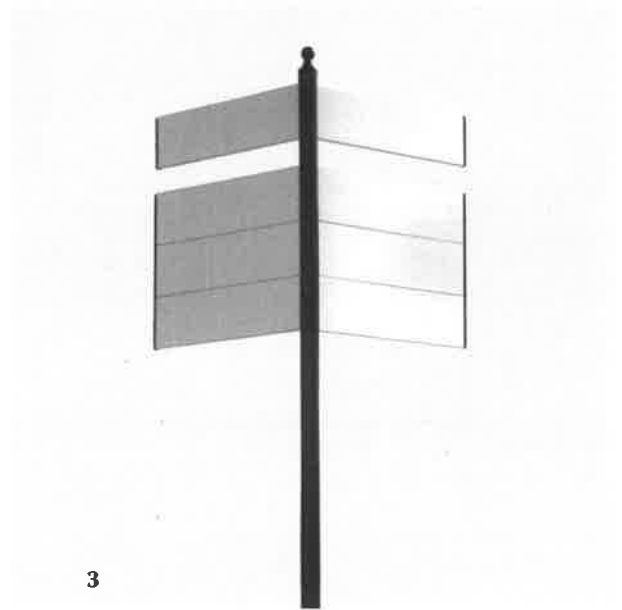
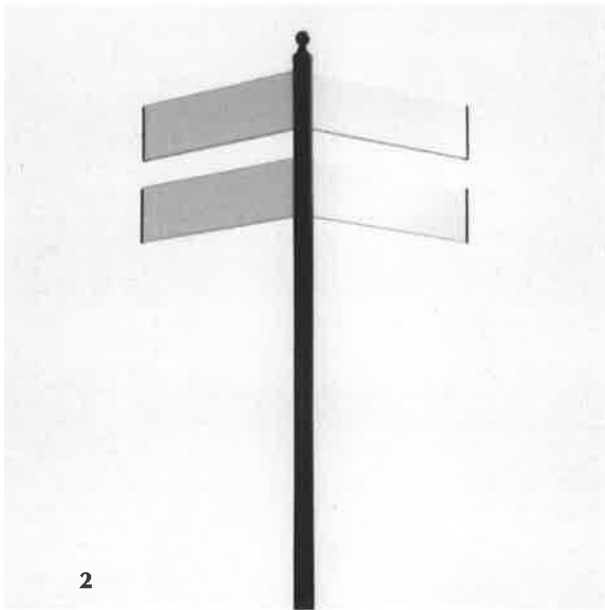

- (21) Αρ. Αίτησης Σχ. ή Υπ.: 980600042
(15) Ημερ. Καταχώρησης: 23/02/1998
(17) Ημερ. Λήξης 1ης πενταετίας: 23/02/2003
(71) Καταθέτης(ες): ΚΟΥΚΟΡΑΒΑΣ ΔΗΜΗΤΡΙΟΥ ΑΘΑΝΑΣΙΟΣ
Θησείου 5, ΑΛΙΜΟΣ, ΑΤΤΙΚΗ, 174 55, ΕΛΛΑΣ
(30) Συμβ. Προτεραιότητα(ες): -
(72) Δημιουργός(οι): ΚΟΥΚΟΡΑΒΑΣ ΑΘΑΝΑΣΙΟΣ
(74) Πληρεξούσιος: -
(74) Αντίκλητος: -
(28) Αριθμός Σχεδίων/Υποδειγμάτων: 3
(51) Διεθνής Ταξινόμηση: 20-03
(54) Προσδιορισμός αντικειμένου:
ΜΠΑΡΙΕΡΑ ΠΕΖΟΔΡΟΜΙΩΝ ΜΕ ΔΙΑΦΗΜΙΣΤΙΚΕΣ ΠΙΝΑΚΙΔΕΣ

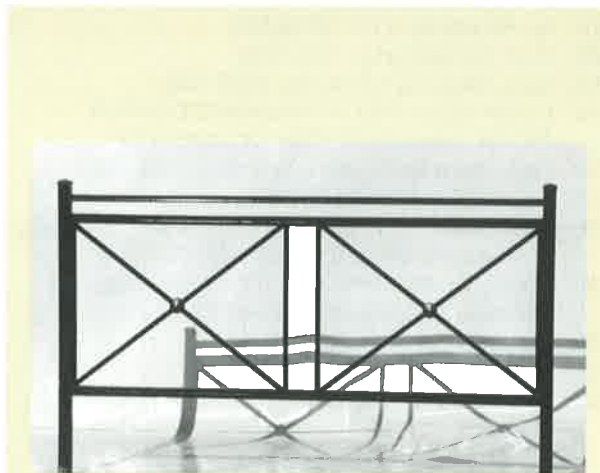

1.1

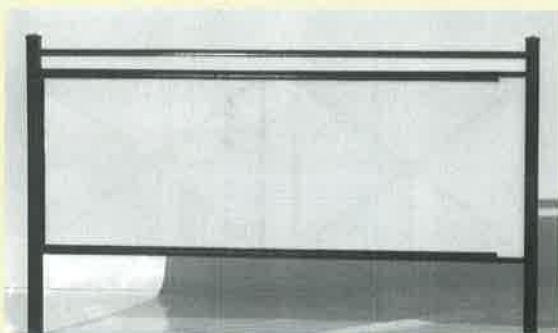

1.2

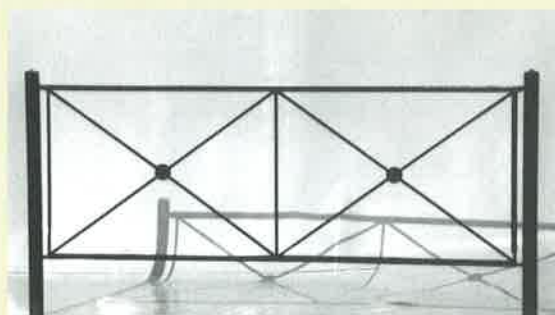

2

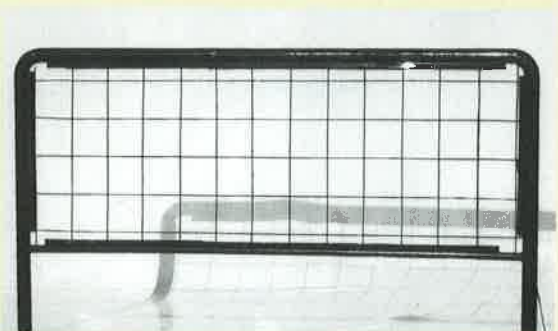

3.1

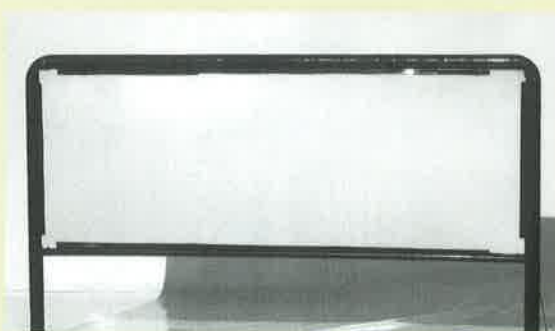

3.2

- (21) Αρ. Αίτησης Σχ. ή Υπ.: 980600043
- (15) Ημερ. Καταχώρησης: 23/02/1998
- (17) Ημερ. Λήξης 1ης πενταετίας: 23/02/2003
- (71) Καταθέτης(ες): COLGATE-PALMOLIVE COMPANY
300 Park Avenue, NEW YORK, NY, 10022, USA
- (30) Συμβ. Προτεραιότητα(ες): 29-075815/21-08-97/US
- (72) Δημιουργός(οι): GUISLAIN YVES
- (74) Πληρεξούσιος: ΒΟΖΕΜΠΕΡΓ-ΒΡΕΤΟΥ ΙΛΕΑΝΑ, Δικηγόρος
Αιγιαλείας 30 ΠΑΡΑΔΕΙΣΟΣ ΑΜΑΡΟΥΣΙΟΥ 151 25
- (74) Αντίκλητος: ΒΟΖΕΜΠΕΡΓ-ΒΡΕΤΟΥ ΙΛΕΑΝΑ, Δικηγόρος
Αιγιαλείας 30 ΠΑΡΑΔΕΙΣΟΣ ΑΜΑΡΟΥΣΙΟΥ 151 25
- (28) Αριθμός Σχεδίων/Υποδειγμάτων: 2
- (51) Διεθνής Ταξινόμηση: 09-01
- (54) Προσδιορισμός αντικειμένου:
ΔΟΧΕΙΟ

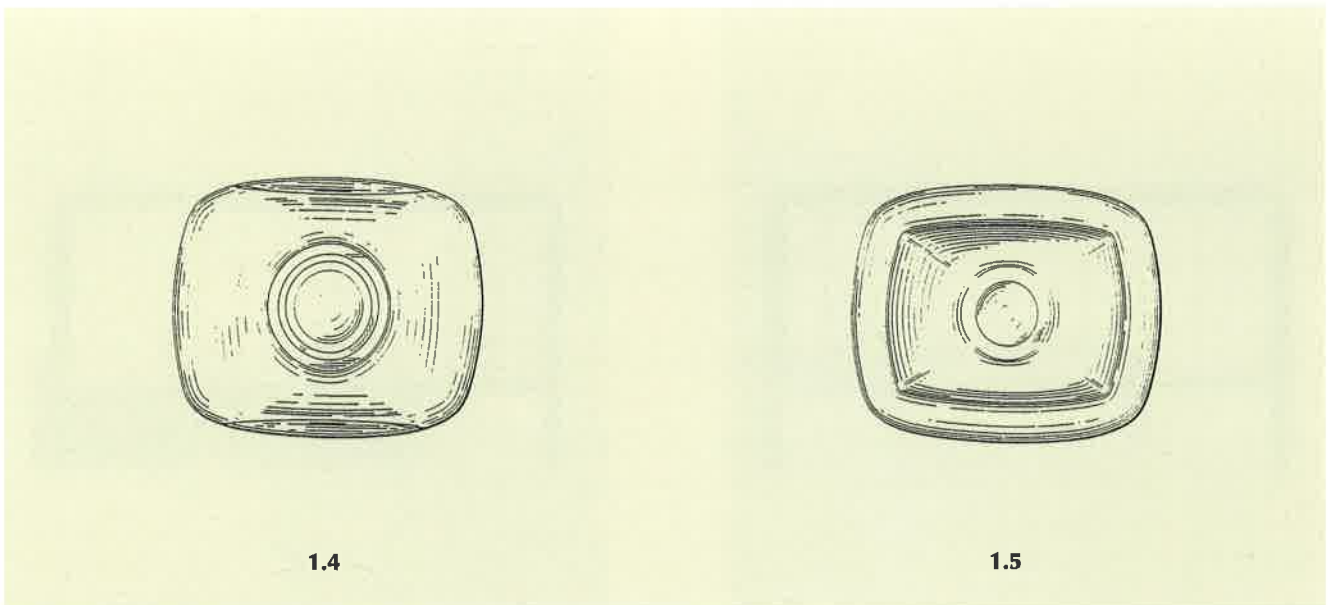
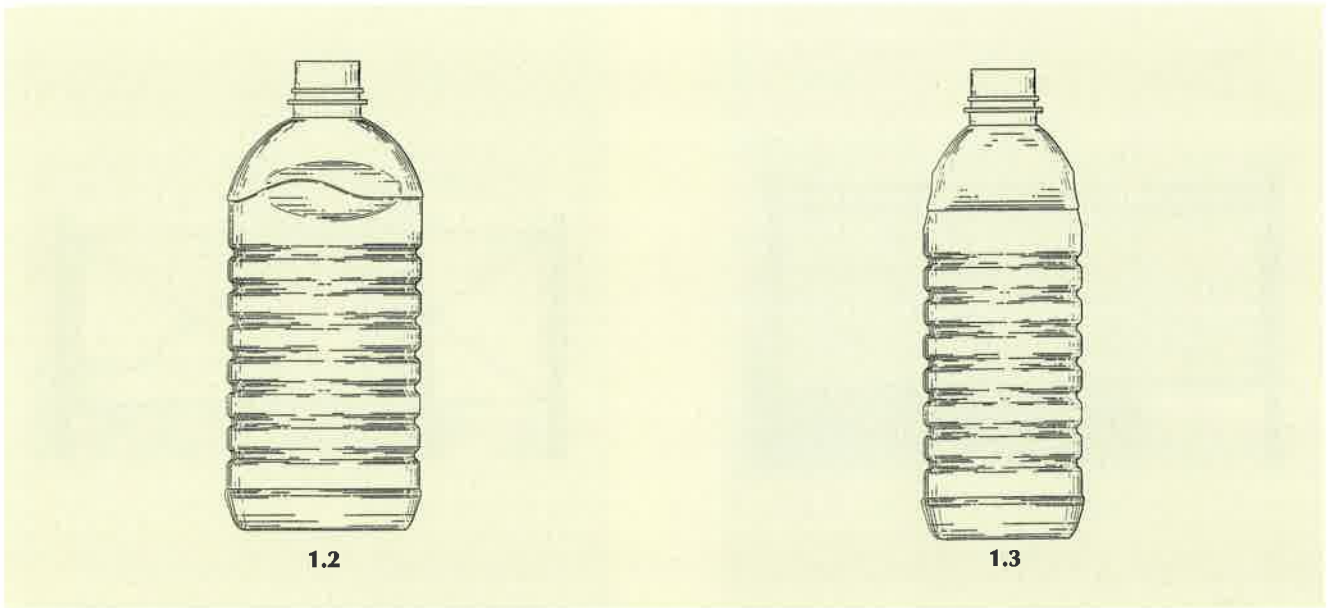

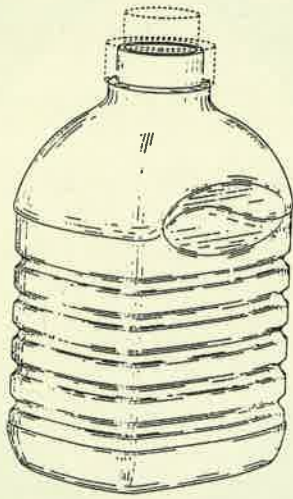

2.1

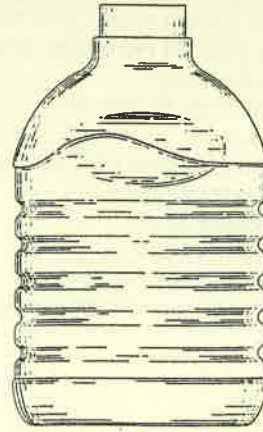

2.2



2.3

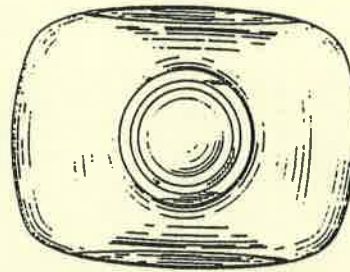

2.4

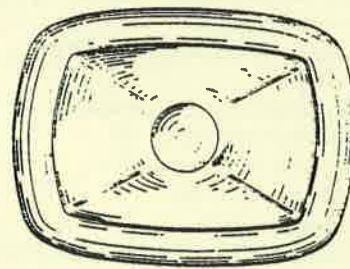

2.5

- (21) Αρ. Αίτησης Σχ. ή Υπ.: 980600045
 (15) Ημερ. Καταχώρησης: 25/02/1998
 (17) Ημερ. Λήξης 1ης πενταετίας: 25/02/2003
 (71) Καταθέτης(ες): ΠΑΠΑΣΠΥΡΟΥ ΣΤΑΥΡΟΣ ΚΑΙ ΣΙΑ Ο.Ε.
 Βουλιαγμένης 570α, ΑΡΙΓΥΡΟΥΠΟΛΗ, ΑΤΤΙΚΗ, 164 52, ΕΛΛΑΣ
 (30) Συμβ. Προτεραιότητα(ες): -
 (72) Δημιουργός(οι): ΠΑΠΑΣΠΥΡΟΥ ΣΤΑΥΡΟΣ
 (74) Πληρεξούσιος: -
 (74) Αντίκλητος: ΖΑΧΟΠΟΥΛΟΥ ΕΛΕΝΗ Ομήρου 20 ΑΘΗΝΑ 106 72
 (28) Αριθμός Σχεδίων/Υποδειγμάτων: 1
 (51) Διεθνής Ταξινόμηση: 05-03
 (54) Προσδιορισμός αντικειμένου:
 ΣΧΕΔΙΟ ΔΙΑΚΟΣΜΗΤΙΚΟΥ ΘΕΜΑΤΟΣ
 (ΣΧΕΔΙΟ ΚΕΝΤΗΜΑΤΟΣ ΕΠΙ ΥΦΑΣΜΑΤΟΣ)



- (21) Αρ. Αίτησης Σχ. ή Υπ.: 980600046
 (15) Ημερ. Καταχώρησης: 26/02/1998
 (17) Ημερ. Λήξης 1ης πενταετίας: 26/02/2003
 (71) Καταθέτης(ες): ΠΛΑΣΤΟΝΑ ΑΒΕΕ ΠΛΑΣΤΙΚΩΝ ΚΑΙ ΕΙΔΩΝ
 ΟΙΚΙΑΚΗΣ ΧΡΗΣΗΣ
 Ανθέων 29, ΑΝΩ ΠΑΤΗΣΙΑ, ΑΤΤΙΚΗ, 111 43, ΕΛΛΑΣ
 (30) Συμβ. Προτεραιότητα(ες): -
 (72) Δημιουργός(οι): ΔΙΑΚΟΥΜΑΚΟΣ ΓΕΩΡΓΙΟΣ
 (74) Πληρεξούσιος: -
 (74) Αντίκλητος: ΔΙΑΚΟΥΜΑΚΟΣ ΣΕΡΑΦΕΙΜ
 Ανθέων 29 ΑΝΩ ΠΑΤΗΣΙΑ 111 43
 (28) Αριθμός Σχεδίων/Υποδειγμάτων: 3
 (51) Διεθνής Ταξινόμηση: 11-02
 (54) Προσδιορισμός αντικειμένου:
 ΖΑΡΝΤΙΝΙΕΡΑ, ΓΛΑΣΤΡΑ ΣΤΡΟΓΓΥΛΗ ΚΑΙ ΤΕΤΡΑΓΩΝΗ





- (21) Αρ. Αίτησης Σχ. ή Υπ.: 980600047
- (15) Ημερ. Καταχώρησης: 27/02/1998
- (17) Ημερ. Λήξης 1ης πενταετίας: 27/02/2003
- (71) Καταθέτης(ες): ΠΑΝΤΕΛΕΩΝ ΒΑΣΙΛΕΙΟΥ ΜΙΧΑΛΗΣ
Σκιάθου 53, ΑΘΗΝΑ, 112 54, ΕΛΛΑΣ
- (30) Συμβ. Προτεραιότητα(ες): -
- (72) Δημιουργός(οι): ΠΑΝΤΕΛΕΩΝ ΜΙΧΑΛΗΣ
- (74) Πληρεξούσιος: -
- (74) Αντίκλητος: ΠΑΝΤΕΛΕΩΝ ΒΑΣΙΛΕΙΟΣ
28ης Οκτωβρίου 55 ΛΟΥΤΡΑΚΙ 20300
- (28) Αριθμός Σχεδίων/Υποδειγμάτων: 12
- (51) Διεθνής Ταξινόμηση: 25-03
- (54) Προσδιορισμός αντικειμένου:
ΠΕΡΙΠΤΕΡΟ ΠΩΛΗΣΗΣ ΤΣΙΓΑΡΩΝ ΨΙΛΙΚΩΝ ΕΙΔΩΝ-ΣΝΑΚΣ
ΠΑΓΩΤΩΝ ΚΑΙ ΑΝΑΨΥΚΤΙΚΩΝ

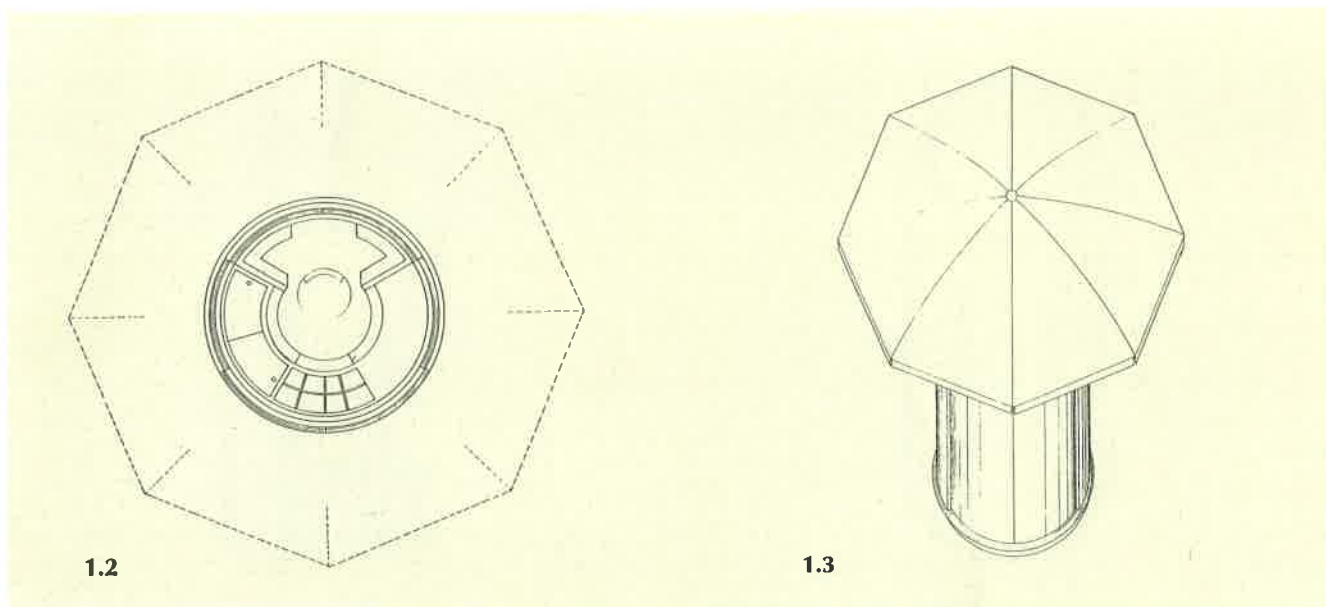
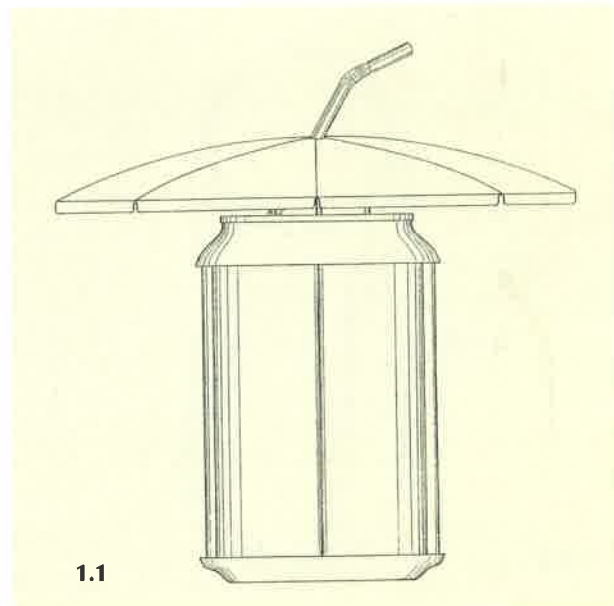

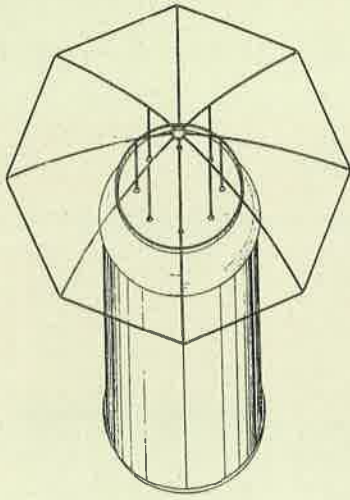

1.4

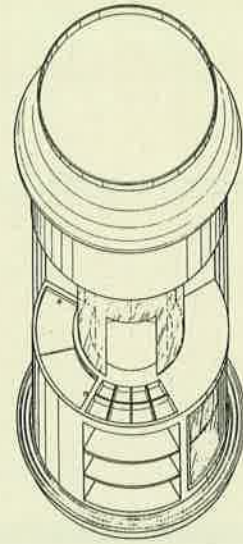

1.5

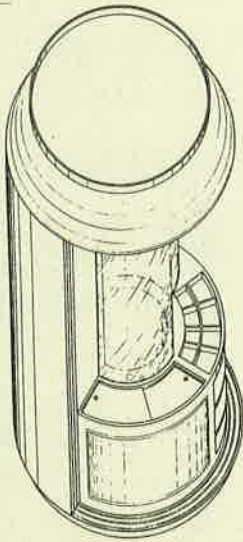

1.6

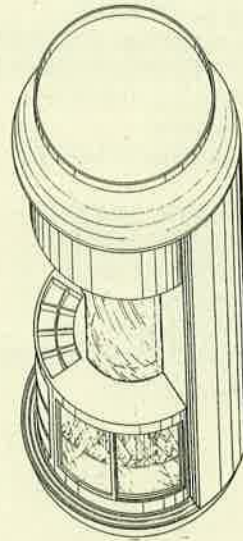

1.7

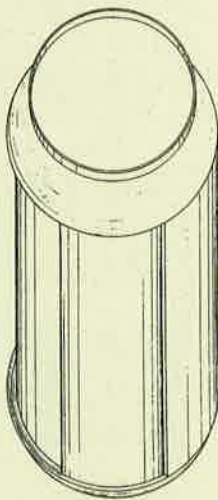

1.8

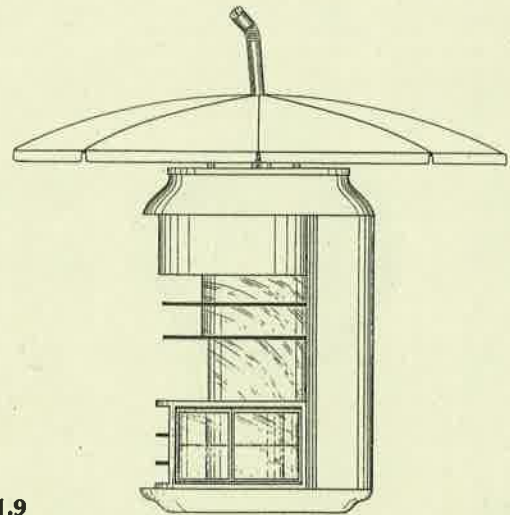

1.9

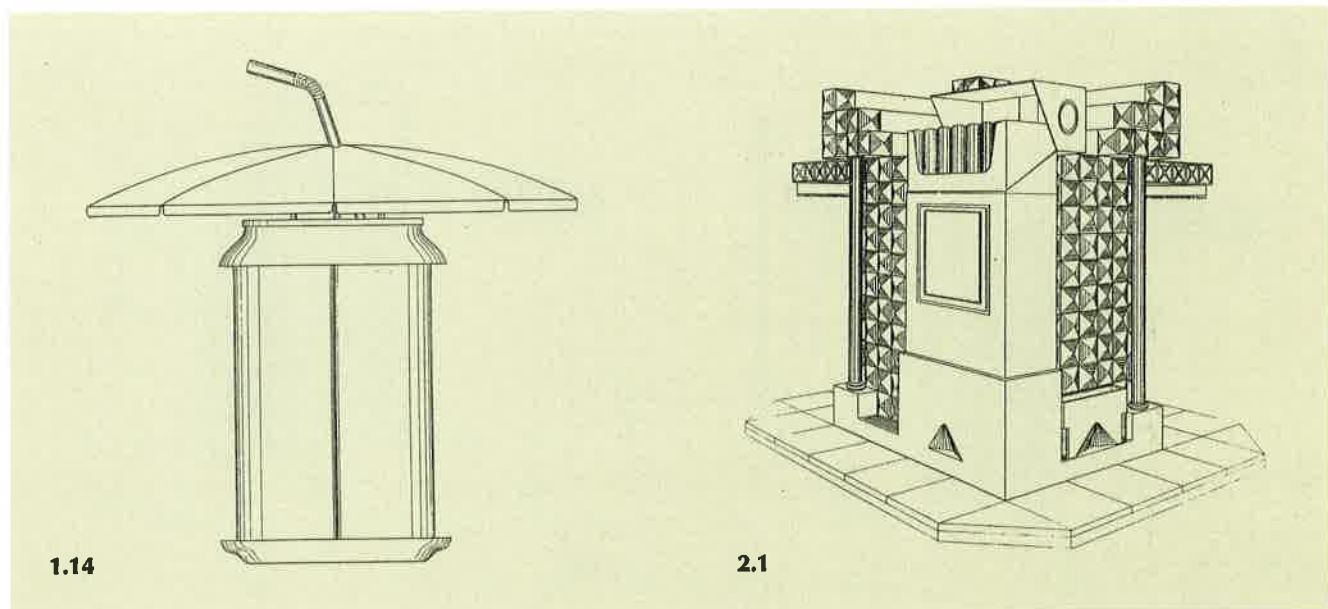
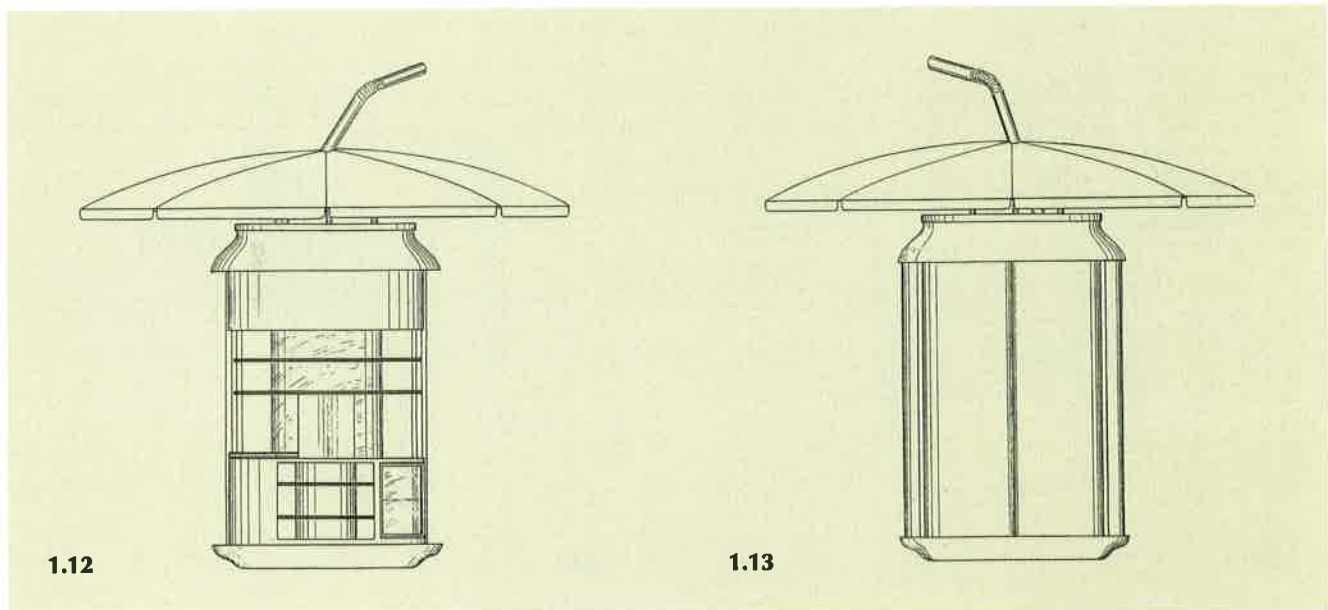
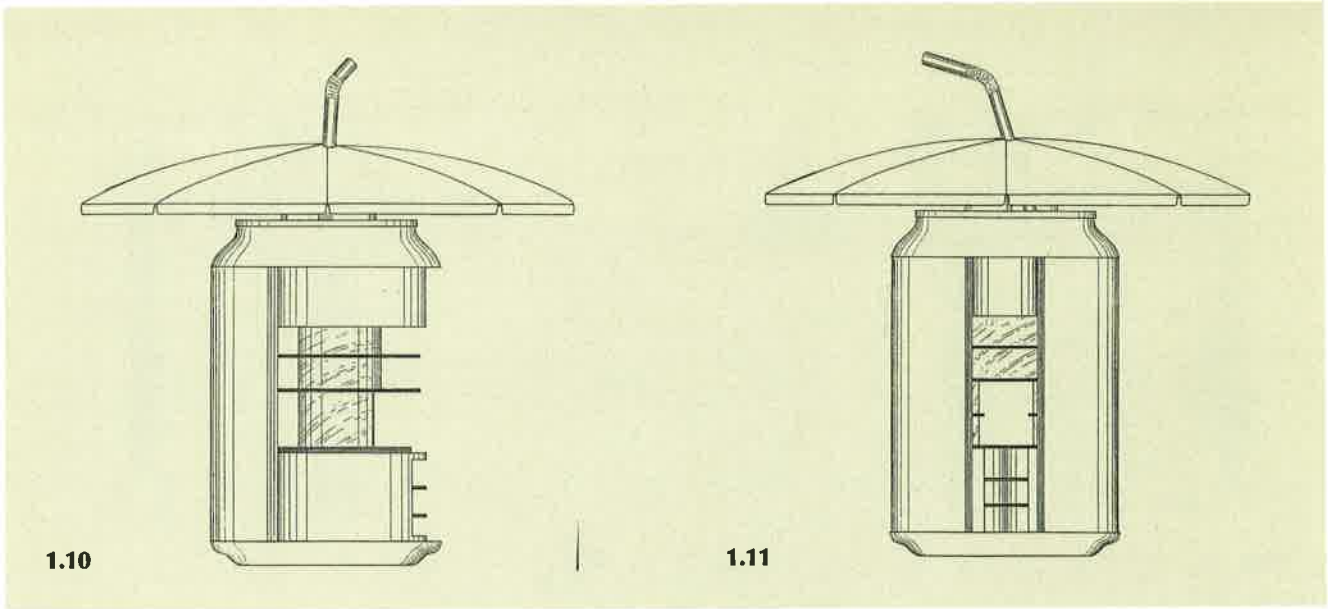

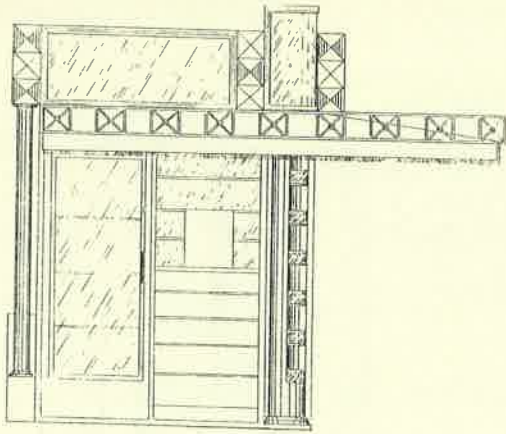

2.2

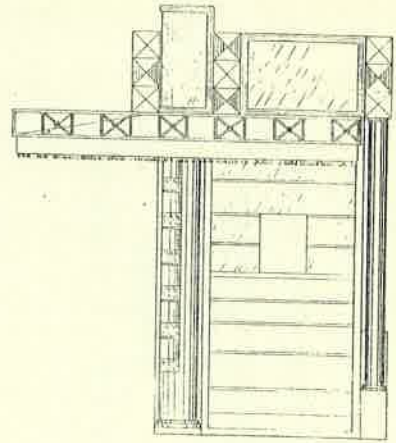

2.3

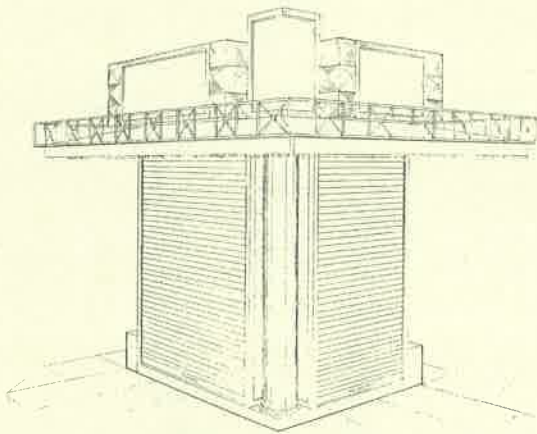

2.4

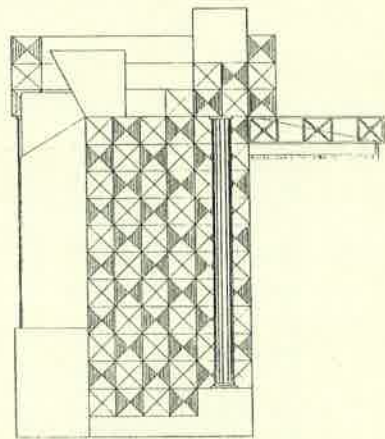

2.5

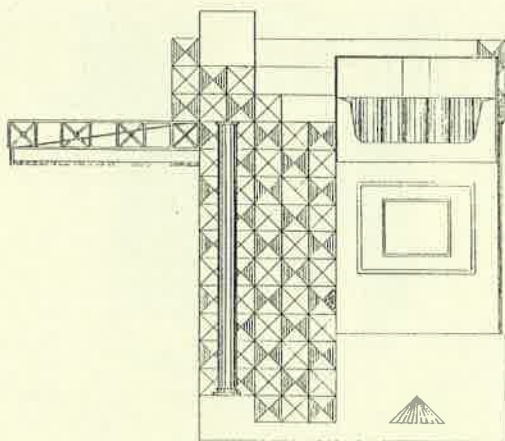

2.6

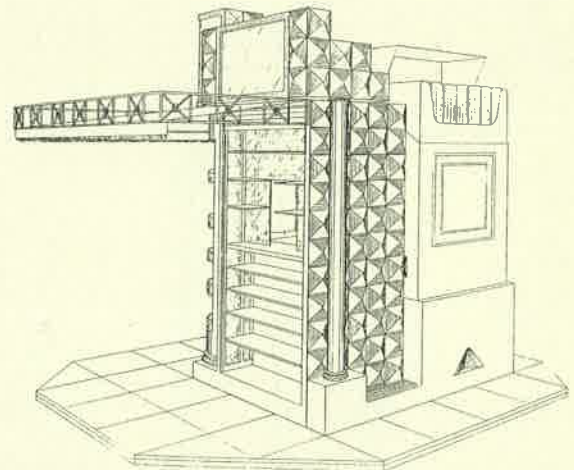

2.7

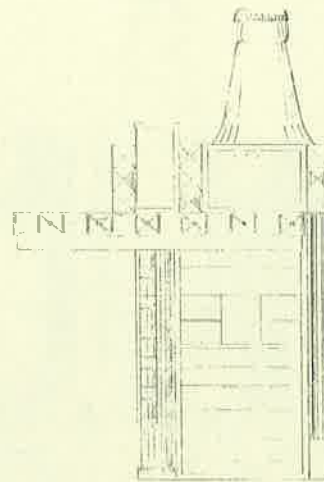
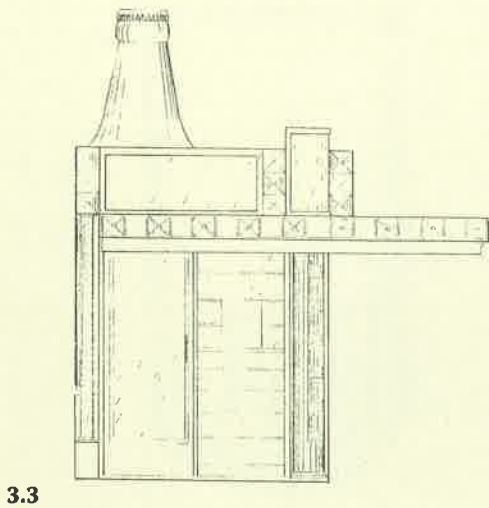
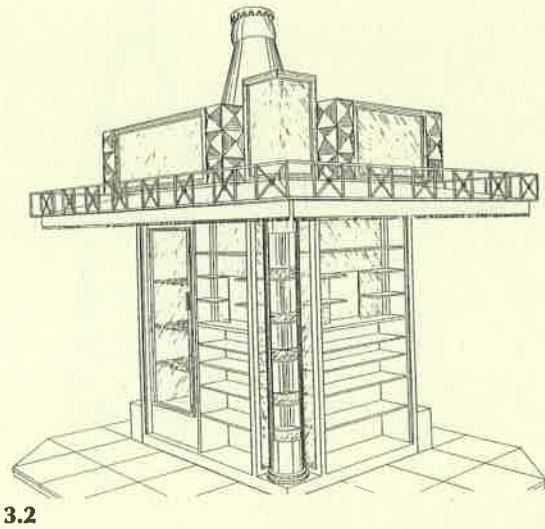
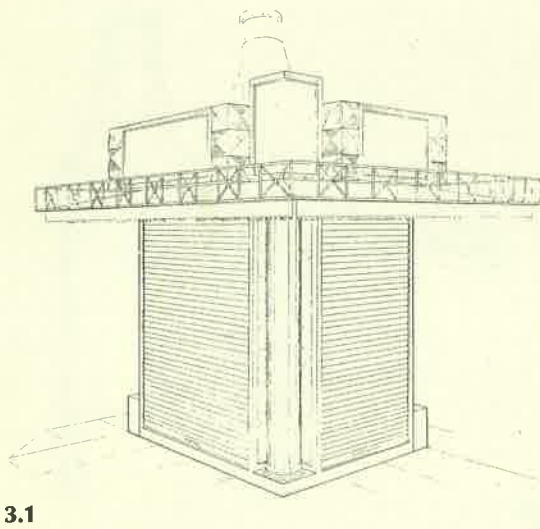
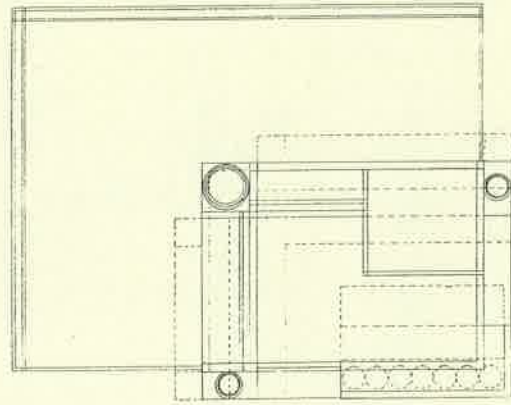
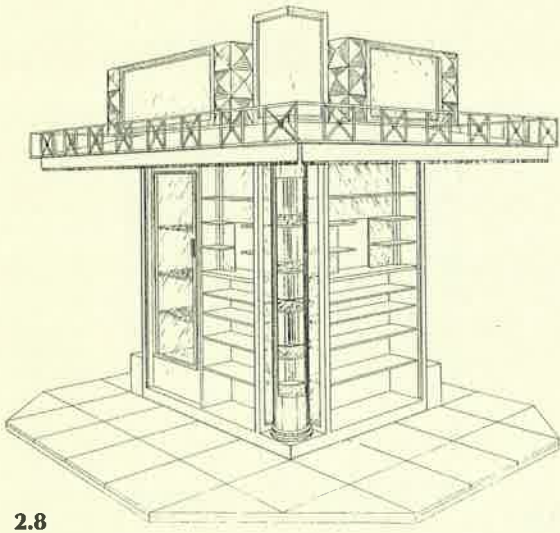

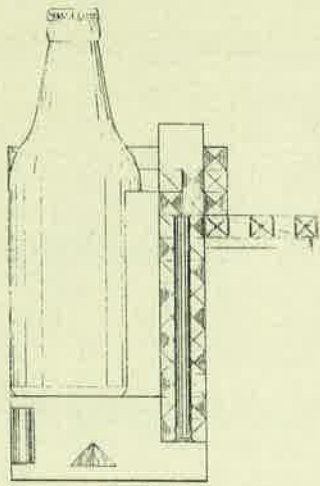

3.5

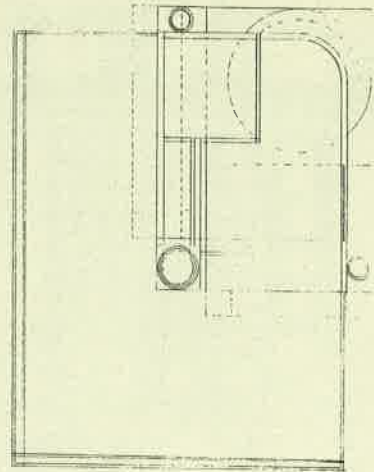

3.6

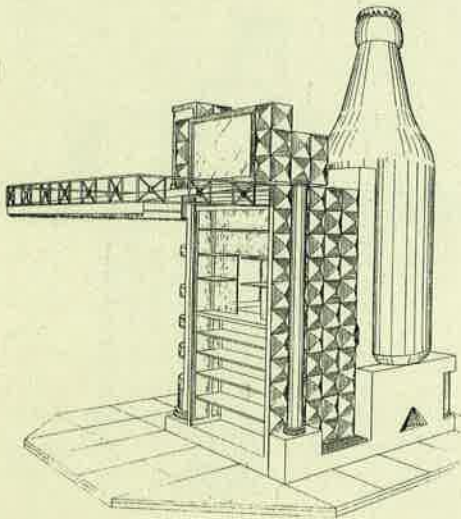

3.7

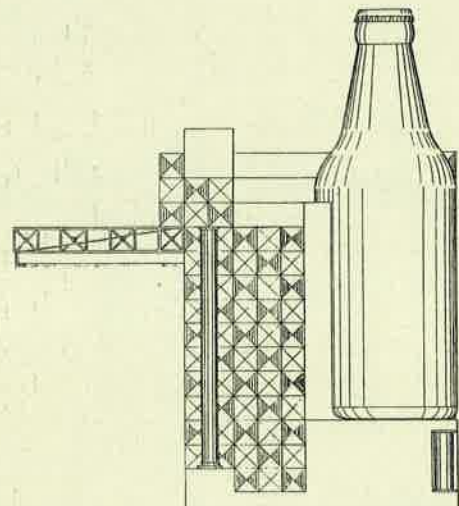

3.8

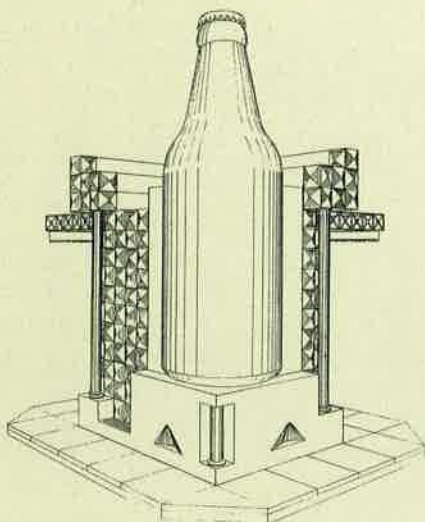

3.9

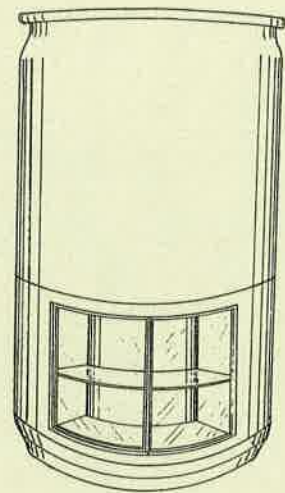

4.1

4.2

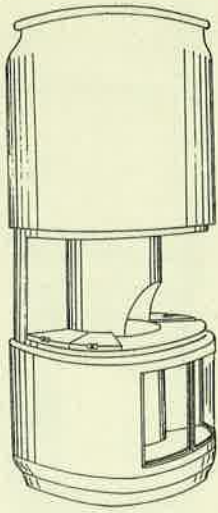

4.3

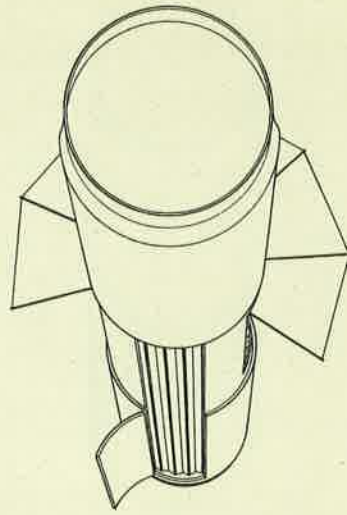

4.4

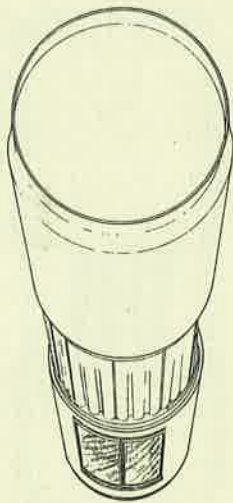

4.5

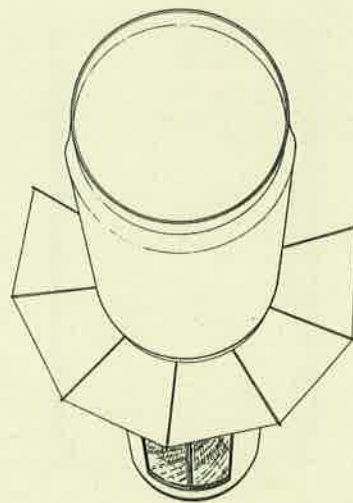

4.6

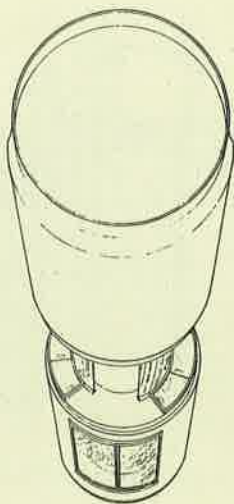

4.7

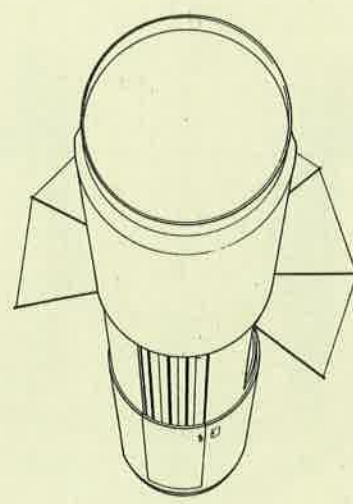

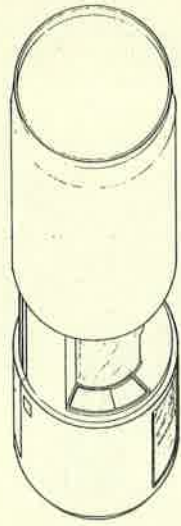

4.8

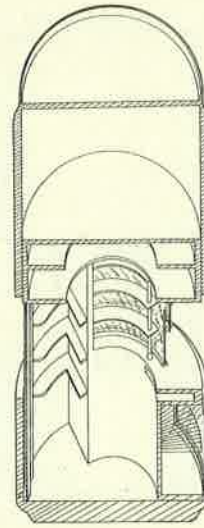

4.9

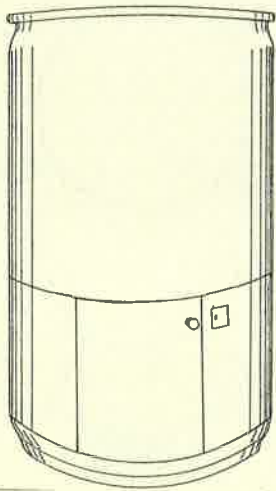

4.10

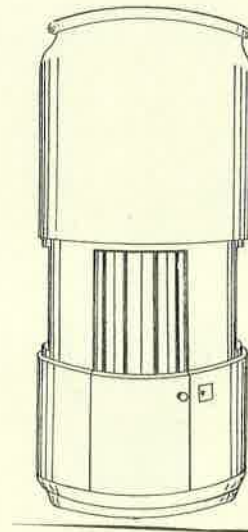

4.11

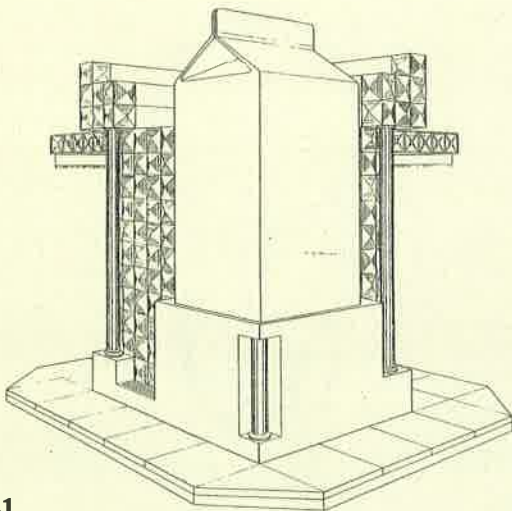

5.1

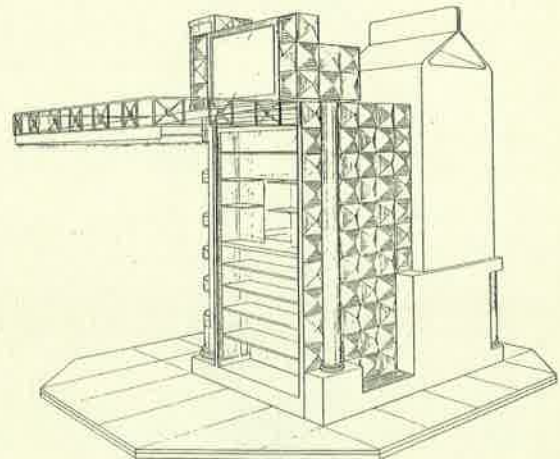

5.2

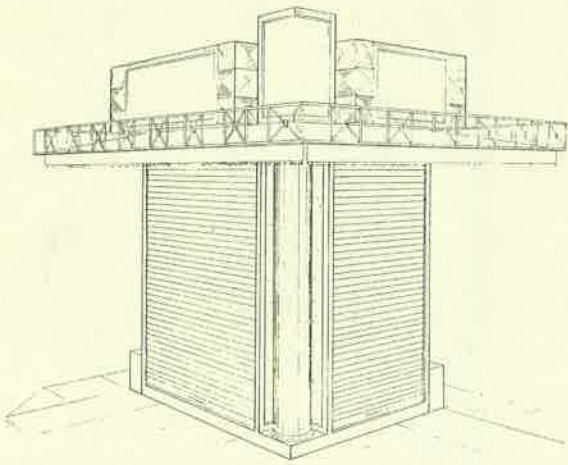

5.3

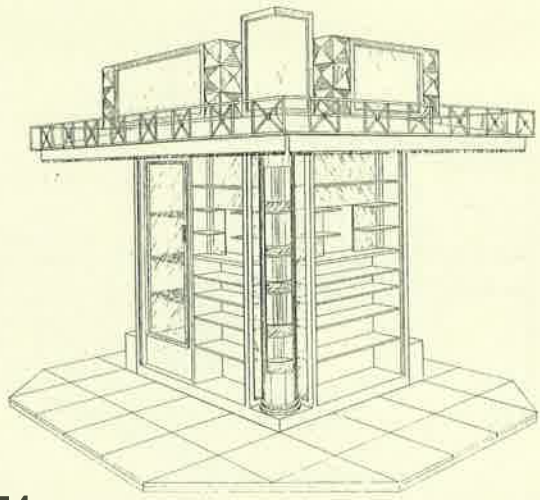

5.4

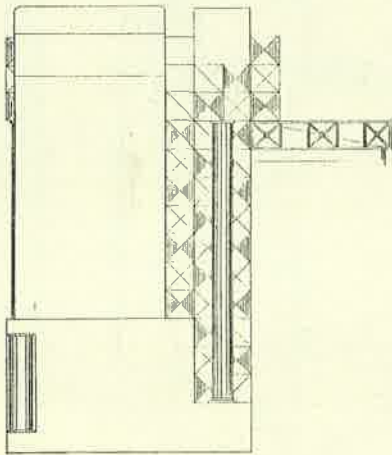

5.5

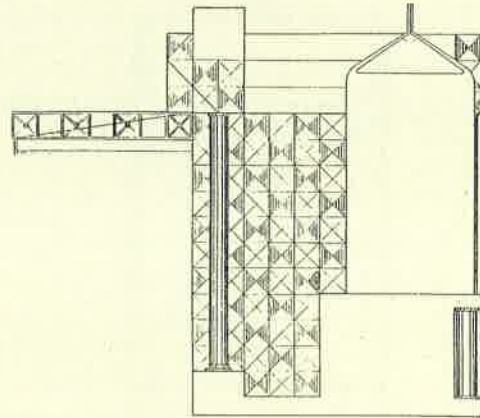

5.6

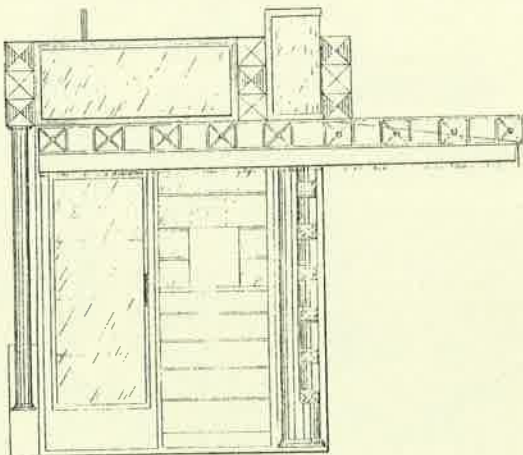

5.7

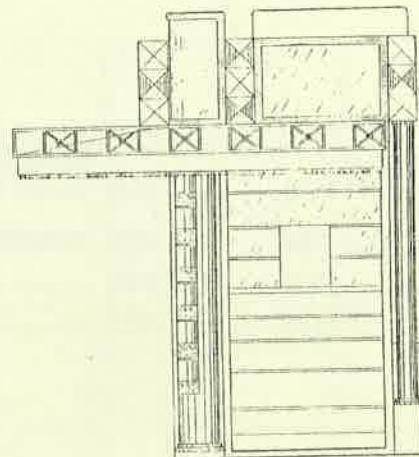

5.8

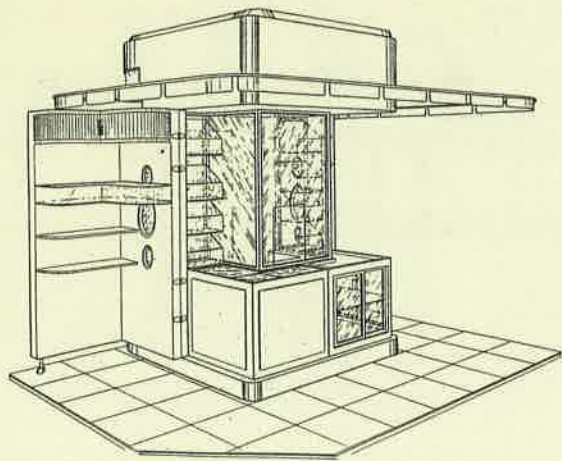

6.1

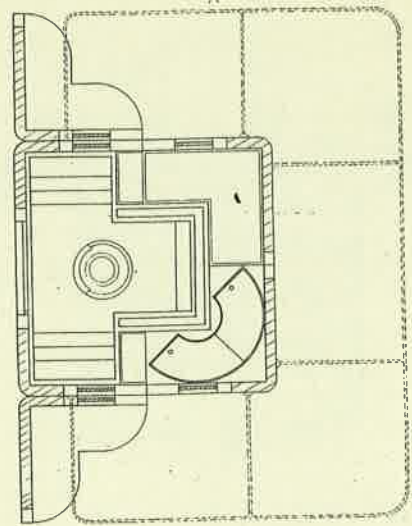

6.2

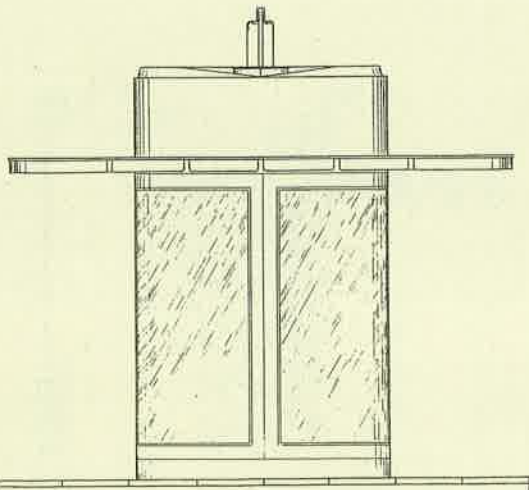

6.3

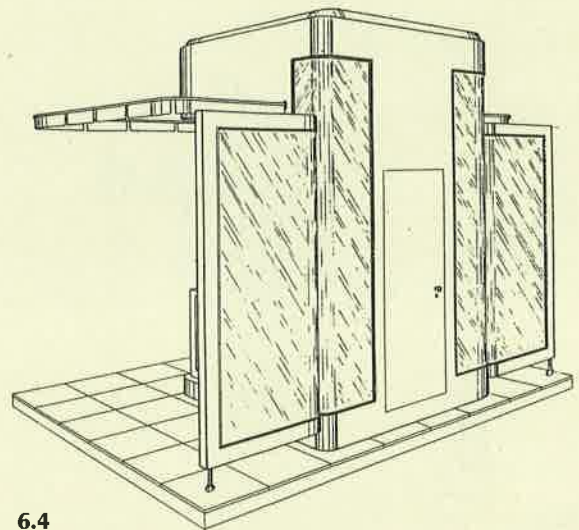

6.4

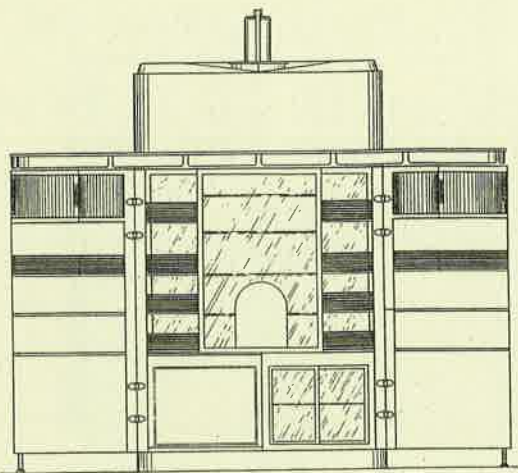

6.5

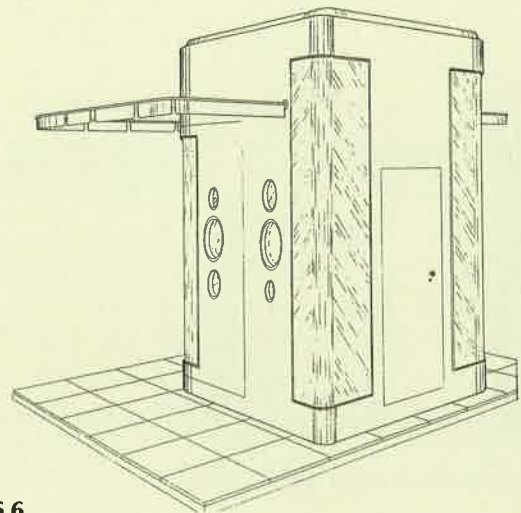

6.6

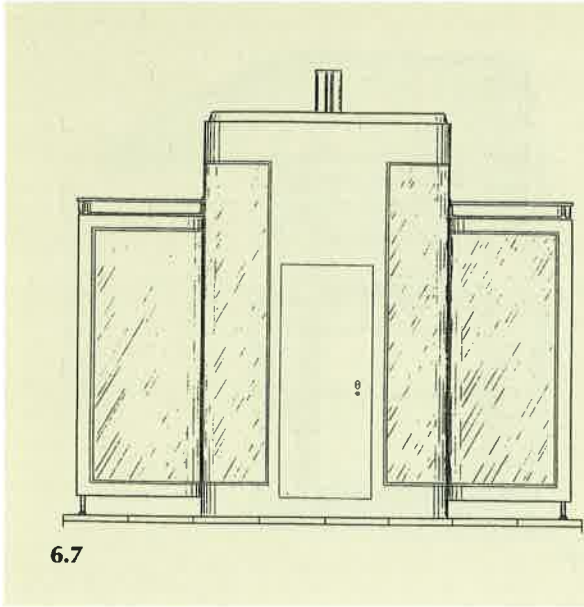

6.7

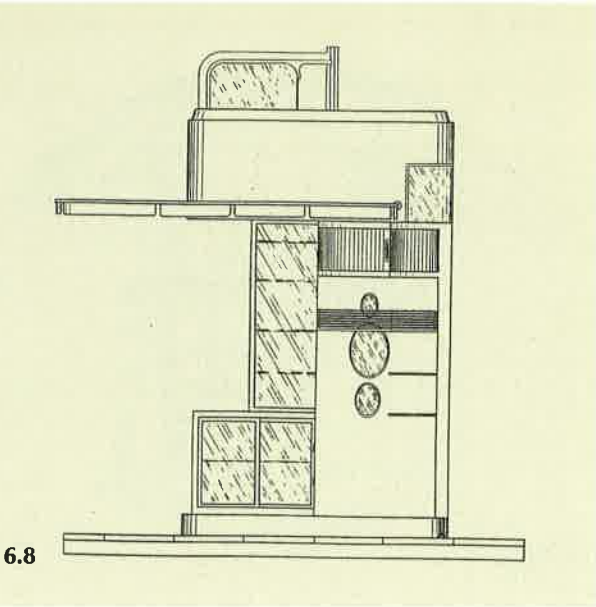

6.8

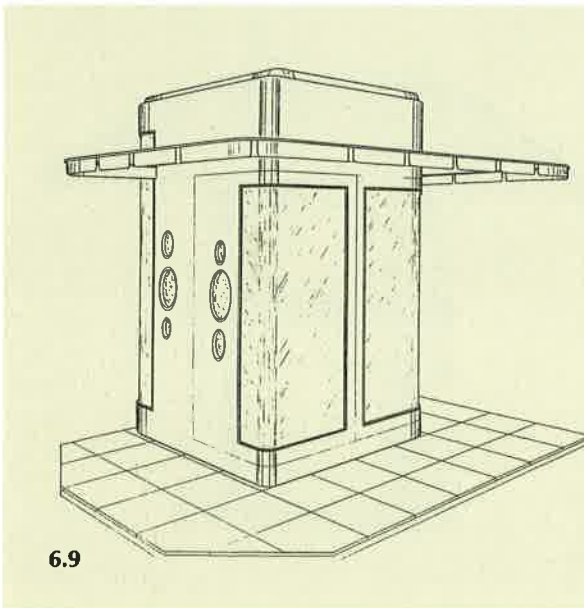

6.9

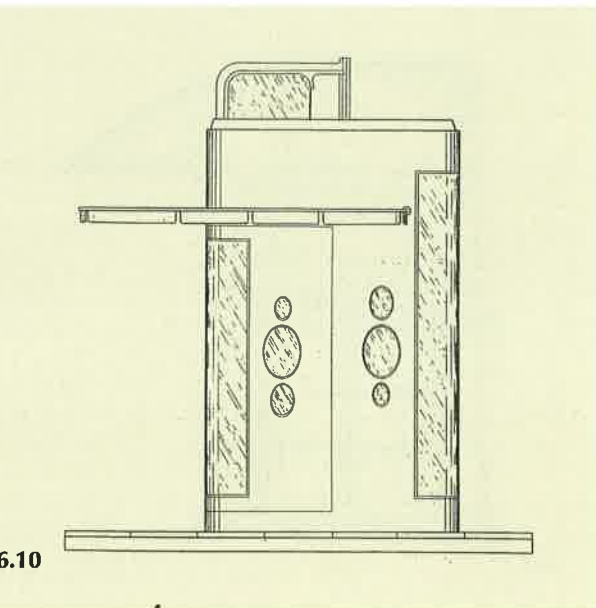

6.10

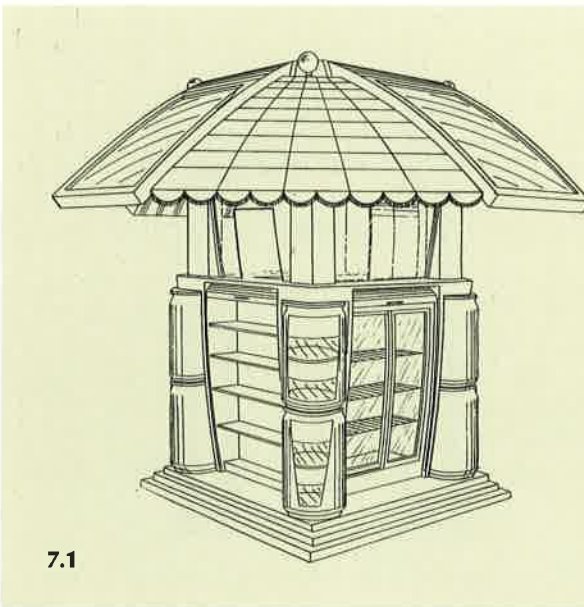

7.1

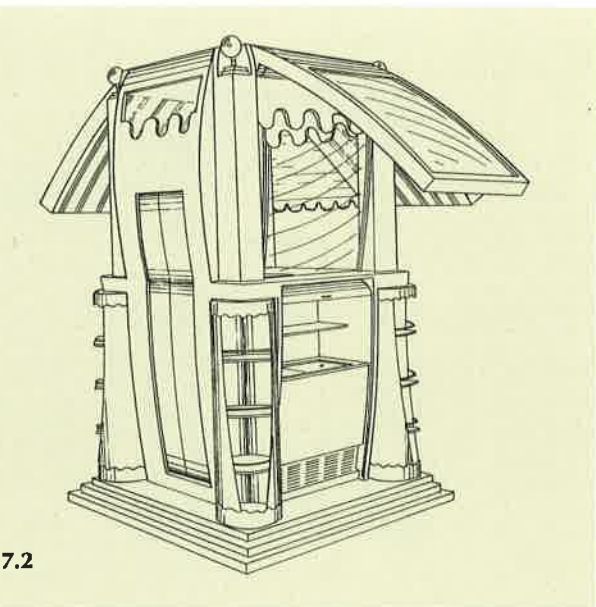

7.2

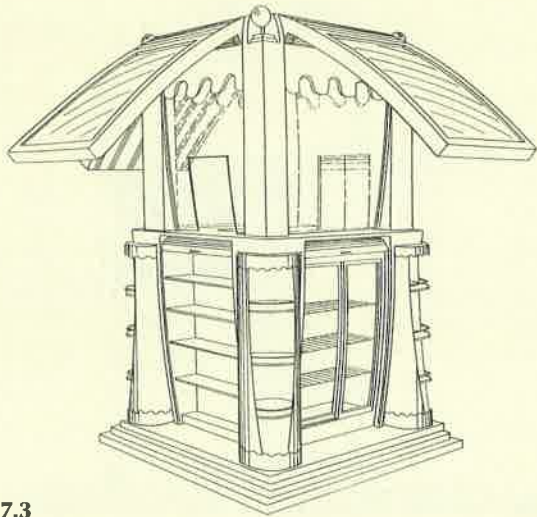

7.3

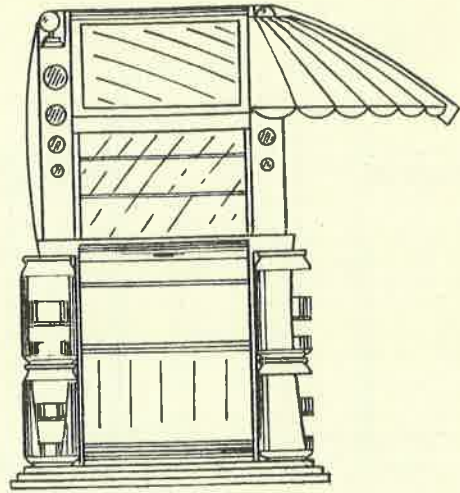

7.4

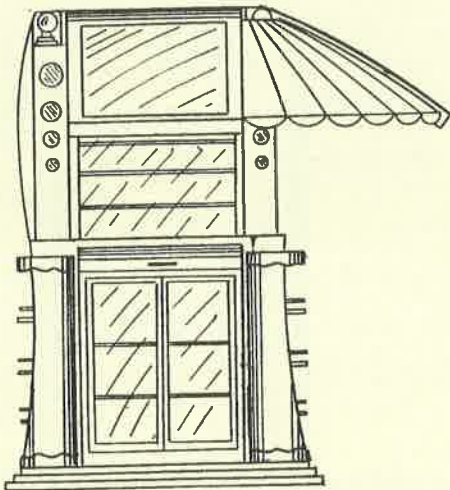

7.5

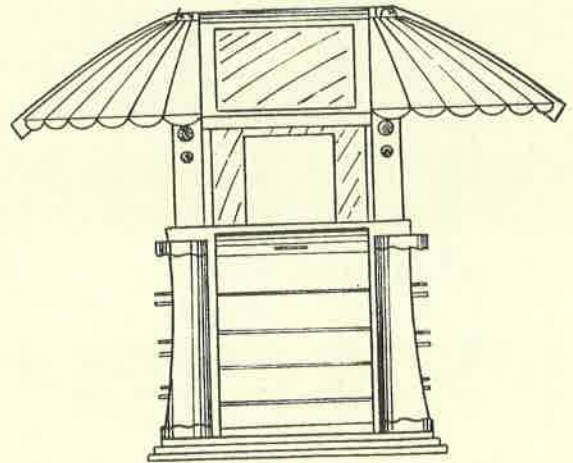

7.6

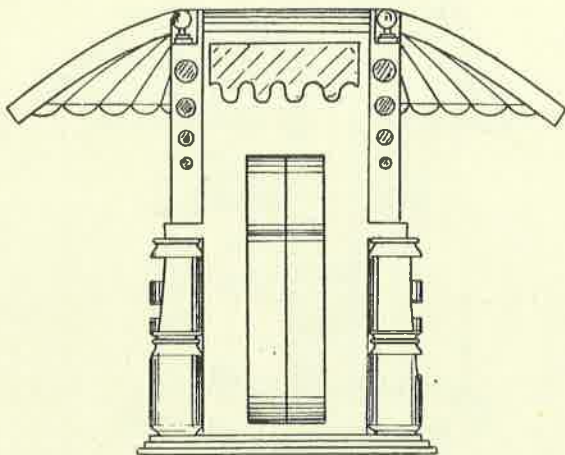

7.7

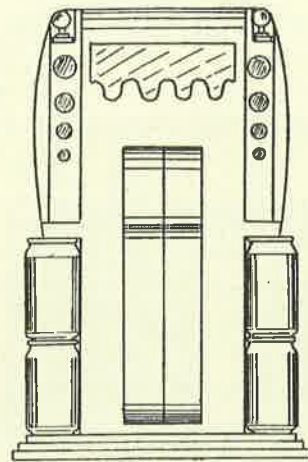

7.8

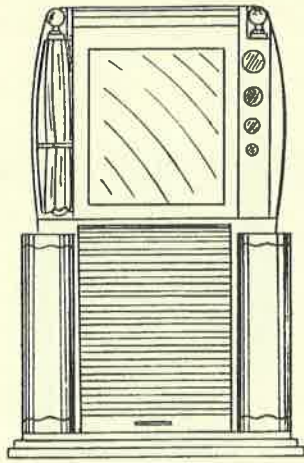

7.9

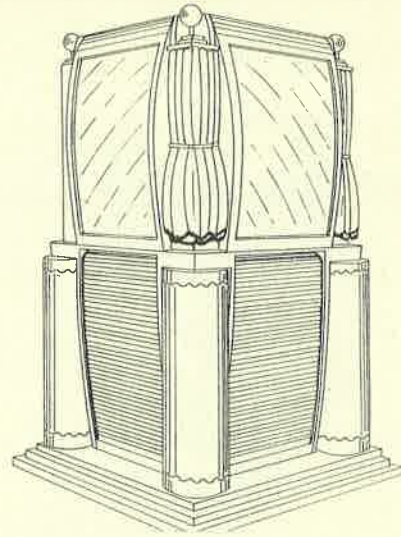

7.10

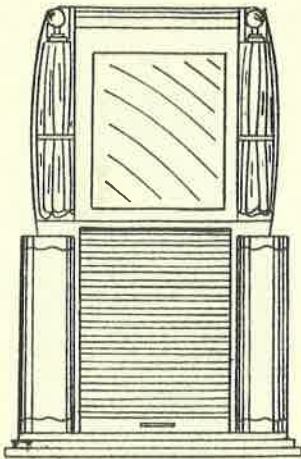

7.11

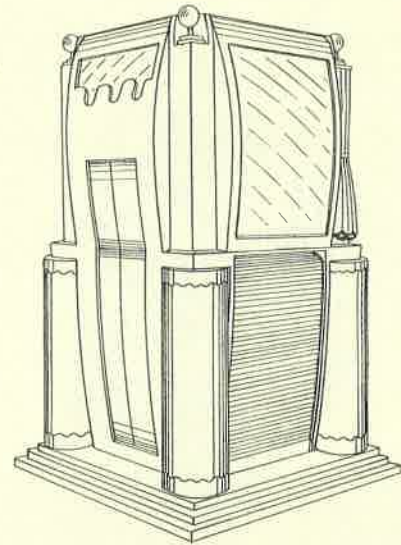

7.12

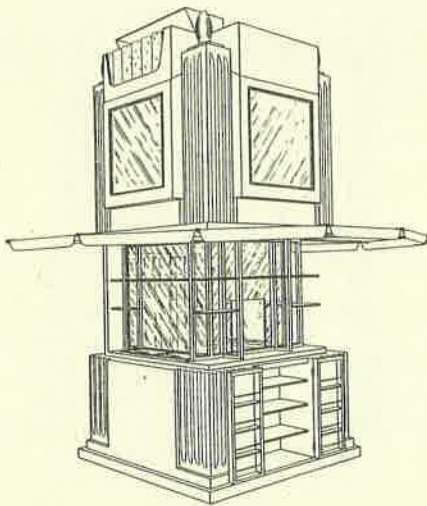

8.1

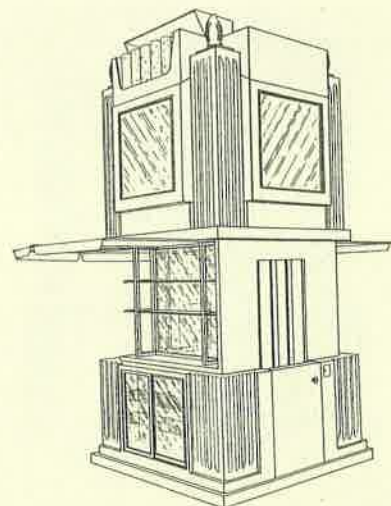

8.2

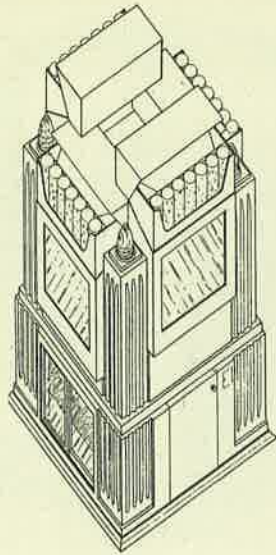

8.3

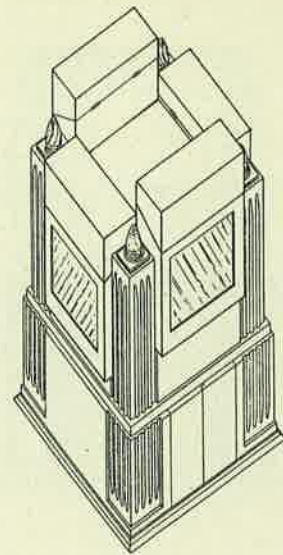

8.4

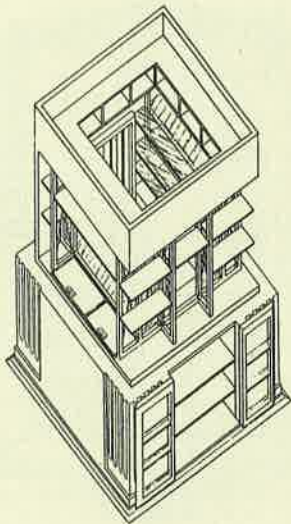

8.5

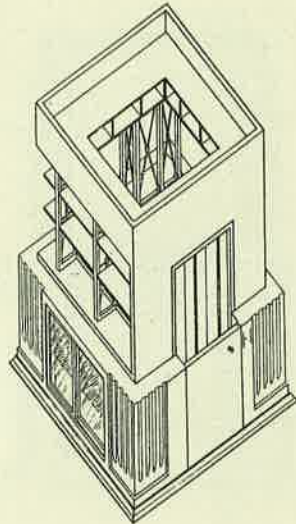

8.6

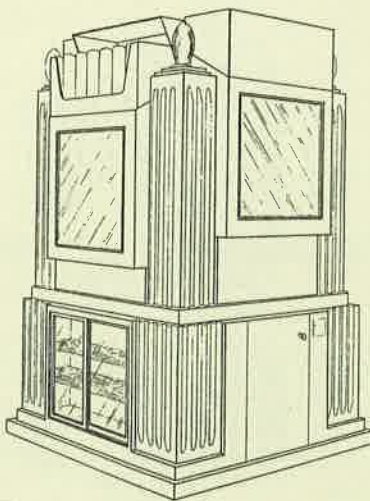

8.7

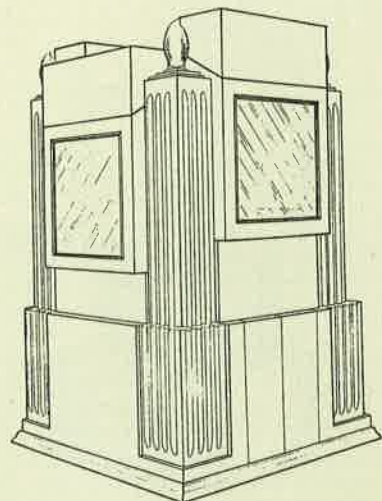

8.8

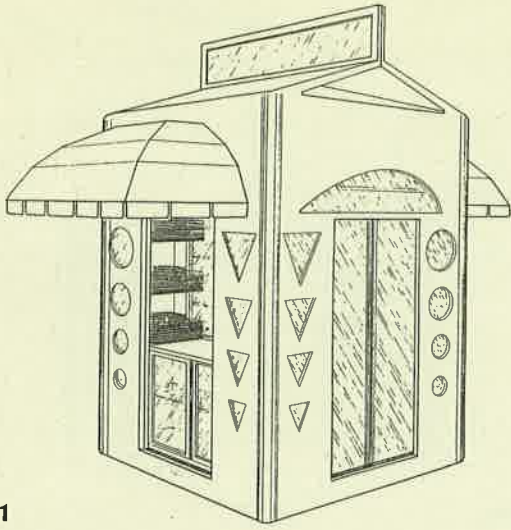

9.1

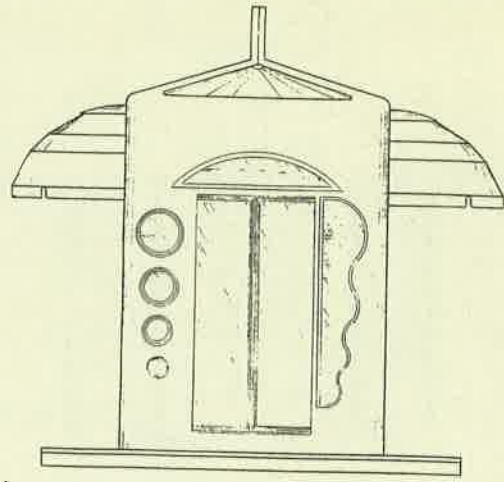

9.2

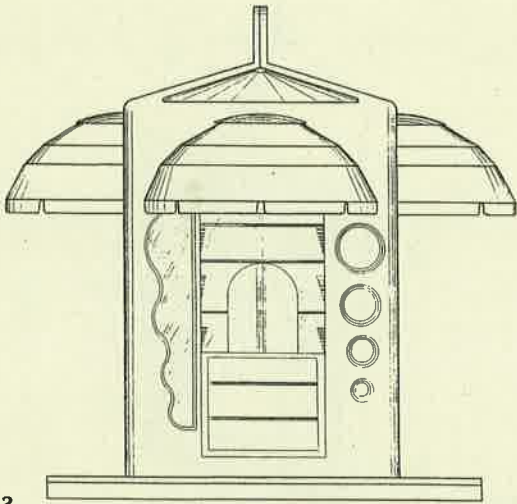

9.3

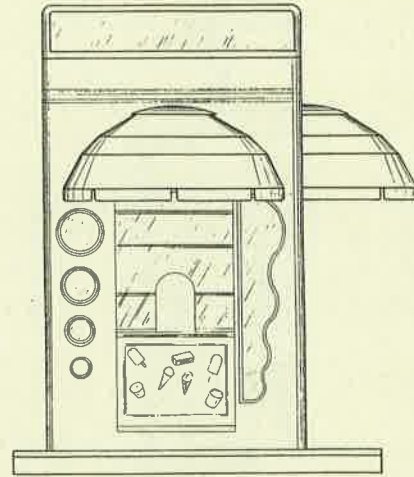

9.4

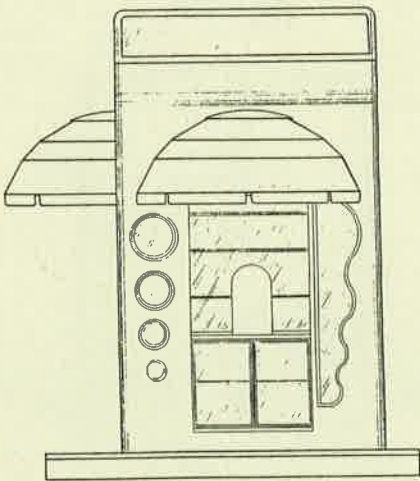

9.5

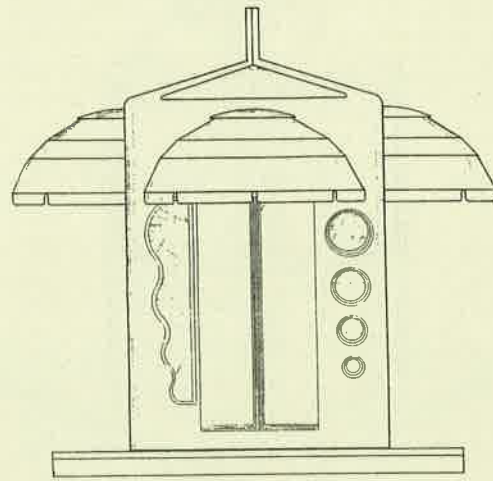

9.6

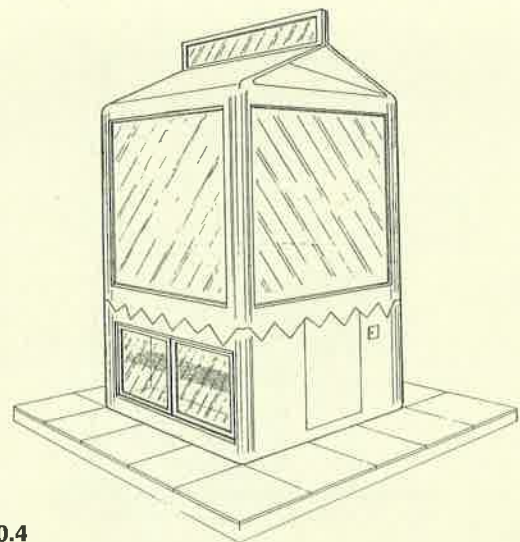
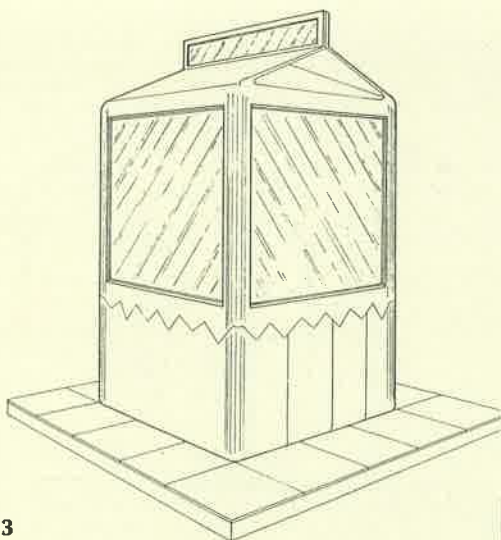
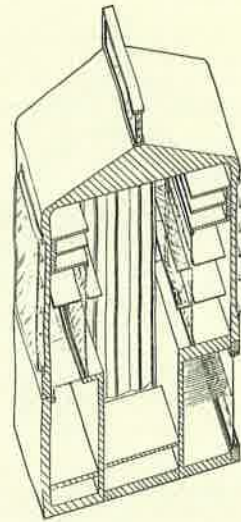
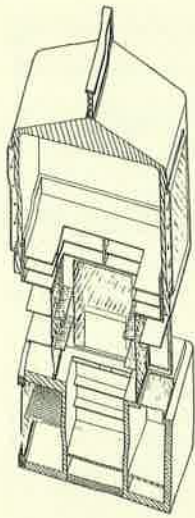
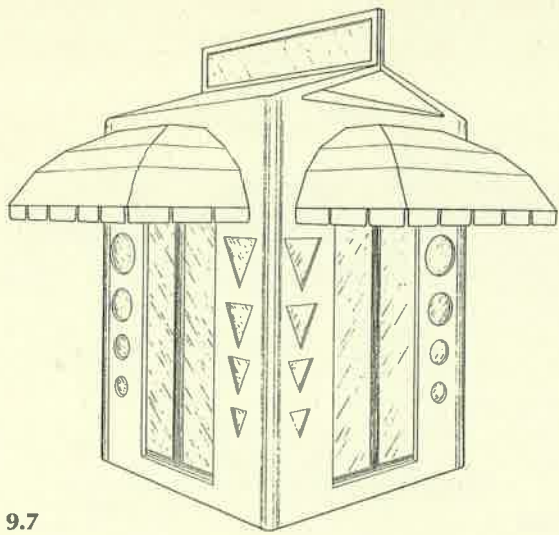

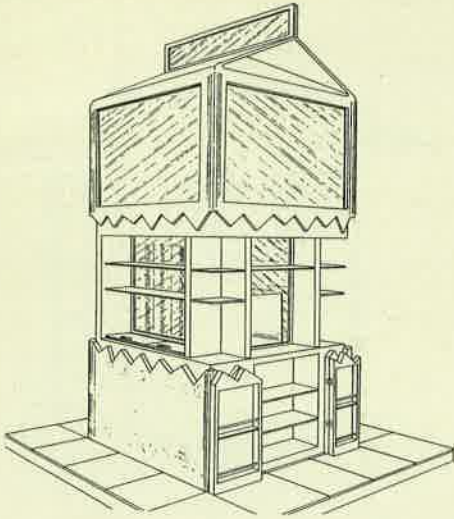

10.5

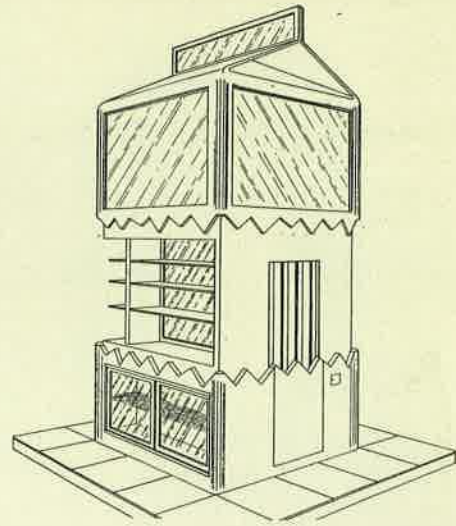

10.6

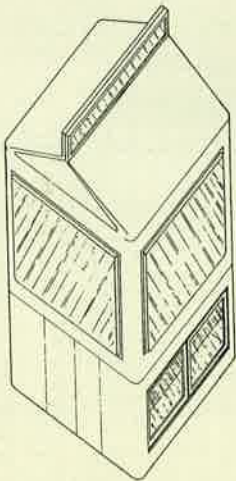

10.7

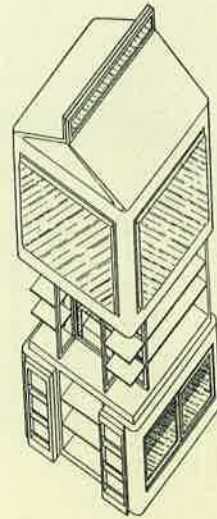

10.8

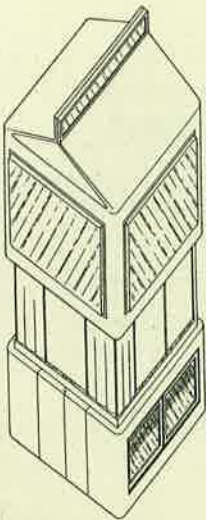

10.9

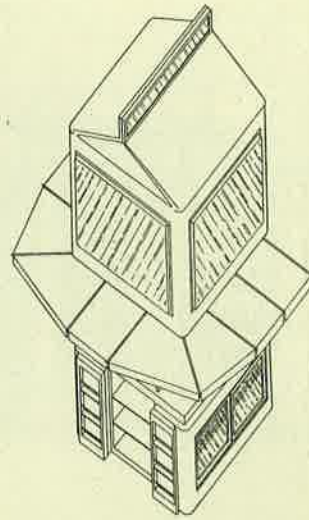

10.10

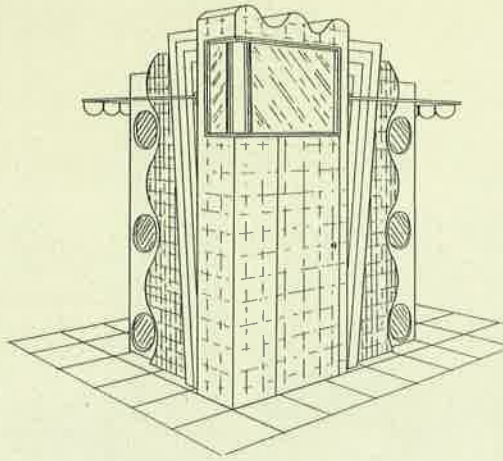

11.1

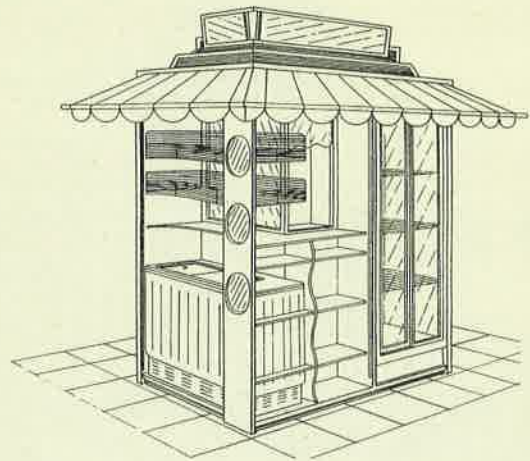

11.2

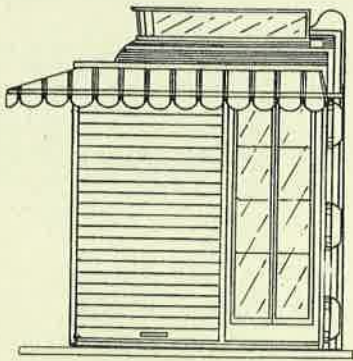

11.3

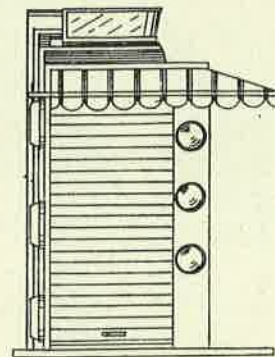

11.4

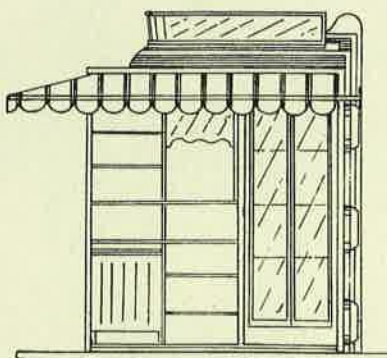

11.5

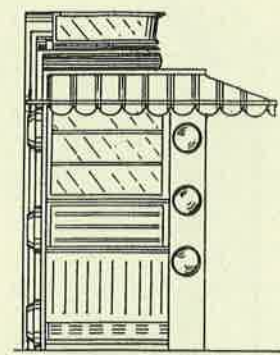

11.6

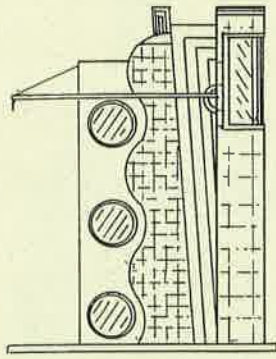

11.7

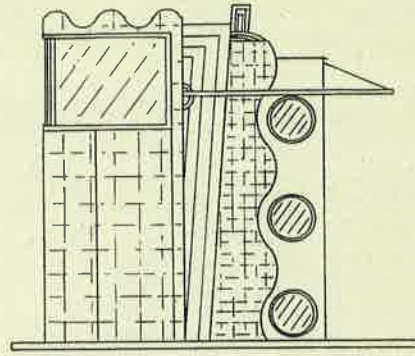

11.8

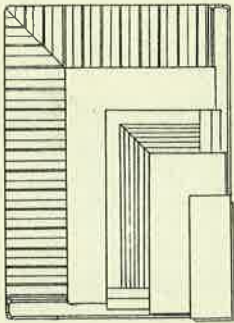

11.9

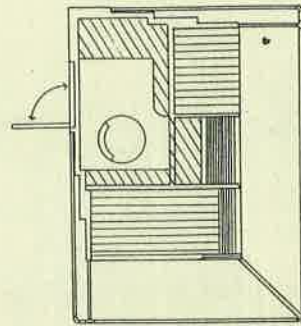

11.10

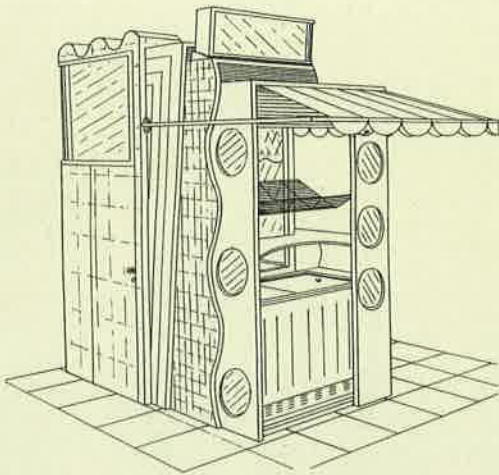

11.12

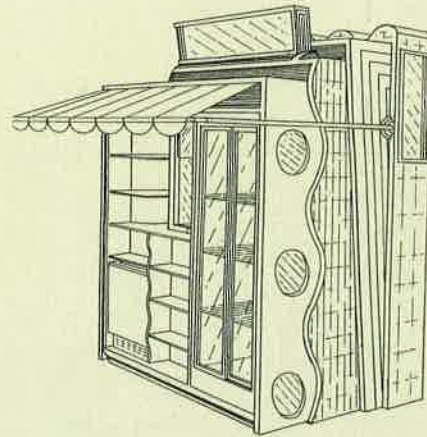

11.13

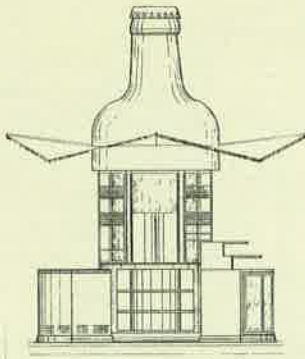

12.1

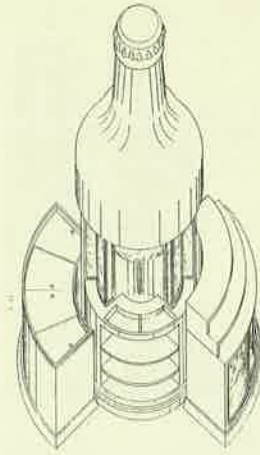

12.2

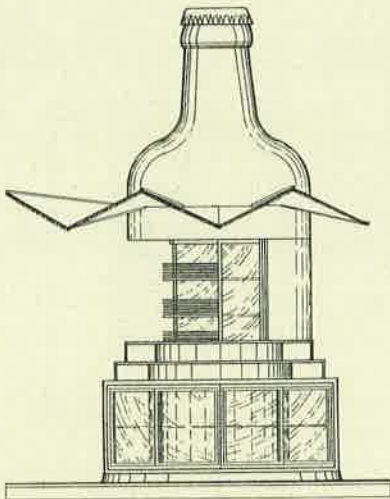

12.3

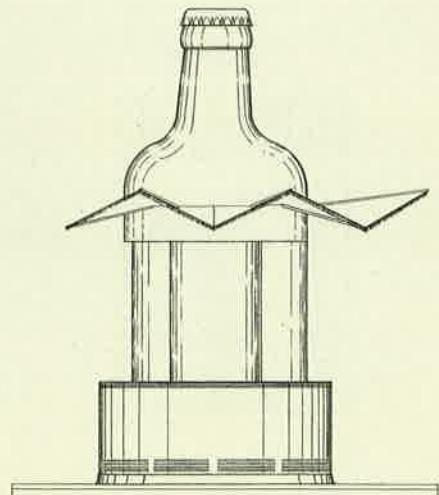

12.4

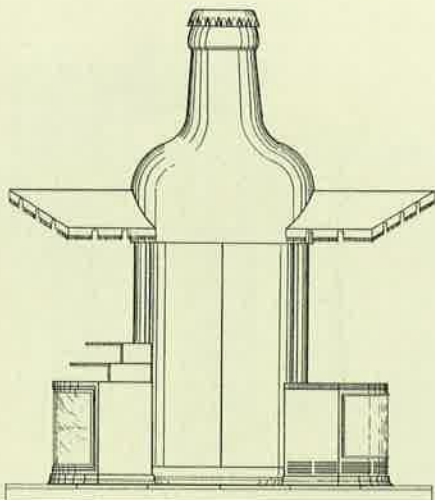

12.5

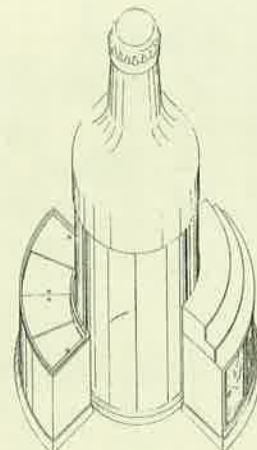

12.6

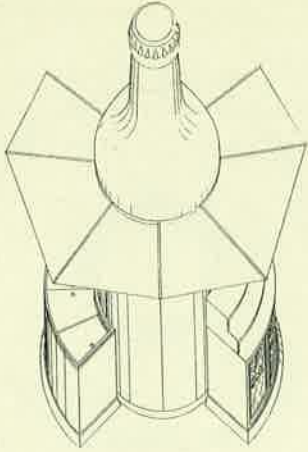

12.7

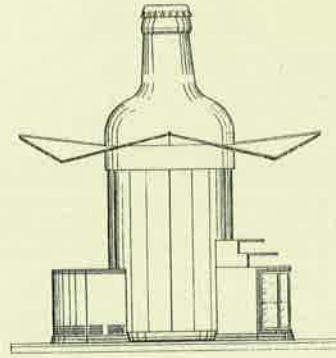

12.8

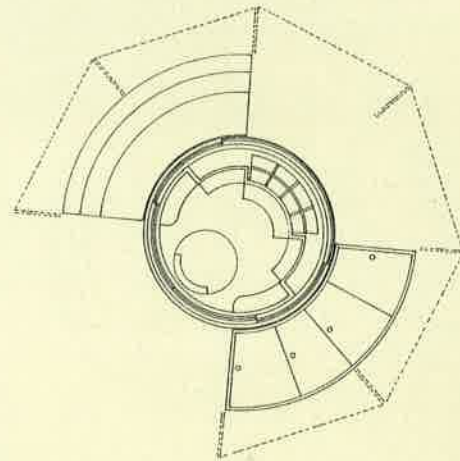

12.9

- (21) Αρ. Αίτησης Σχ. ή Υπ.: 980600048
 (15) Ημερ. Καταχώρησης: 27/02/1998
 (17) Ημερ. Λήξης 1ης πενταετίας: 27/02/2003
 (71) Καταθέτης(ες): COLGATE PALMOLIVE COMPANY
 300 park Avenue, NEW YORK, NY, 10022, USA
 (30) Συμβ. Προτεραιότητα(ες): 29-076032/27-08-97/US
 (72) Δημιουργός(οι): YVES GUISLAIN
 (74) Πληρεξούσιος: ΒΟΖΕΜΠΕΡΓ-ΒΡΕΤΟΥ ΙΛΕΑΝΑ, Δικηγόρος
 Αιγαλείας 30 ΠΑΡΑΔΕΙΣΟΣ ΑΜΑΡΟΥΣΙΟΥ 151 25
 (74) Αντίκλητος: ΒΟΖΕΜΠΕΡΓ-ΒΡΕΤΟΥ ΙΛΕΑΝΑ, Δικηγόρος
 Αιγαλείας 30 ΠΑΡΑΔΕΙΣΟΣ ΑΜΑΡΟΥΣΙΟΥ 151 25
 (28) Αριθμός Σχεδίων/Υποδηγμάτων: 1
 (51) Διεθνής Ταξινόμηση: 09-01
 (54) Προσδιορισμός αντικειμένου:
 ΔΟΧΕΙΟ



1.1



1.2

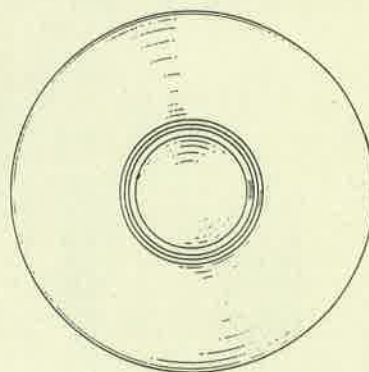

1.3

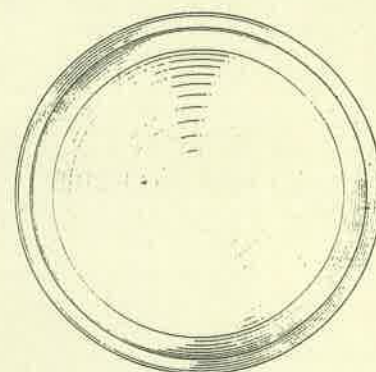

1.4

- (21) Αρ. Αίτησης Σχ. ή Υπ.: 980600049
(15) Ημερ. Καταχώρησης: 27/02/1998
(17) Ημερ. Λήξης 1ης πενταετίας: 27/02/2003
(71) Καταθέτης(ες): THE PROCTER & GAMBLE COMPANY
One Procter & Gamble Plaza, CINCINNATI, OHIO, 45202, USA
(30) Συμβ. Προτεραιότητα(ες): 2068779/04-09-97/GB,
(ως προς το σχέδιο 1)
2068780/04-09-97/GB (ως προς το σχέδιο 2)
(72) Δημιουργός(οι): 1. BROWN TIMOTHY OLIVER MICHAEL
2. HAIMES SALLY ELISABETH
(74) Πληρεξούσιος: ΚΙΛΙΜΙΡΗ ΜΑΡΙΑ, Δικηγόρος
Χατζηγιάννη Μέξη 7 ΑΘΗΝΑ 115 28
(74) Αντίκλητος: ΚΙΛΙΜΙΡΗ-ΠΑΤΡΙΝΟΥ ΑΝΝΑ, Δικηγόρος
Χατζηγιάννη Μέξη 7 ΑΘΗΝΑ 115 28
(28) Αριθμός Σχεδίων/Υποδειγμάτων: 2
(51) Διεθνής Ταξινόμηση: 09-01
(54) Προσδιορισμός αντικειμένου:
ΔΟΧΕΙΑ ΑΠΟΘΗΚΕΥΣΗΣ

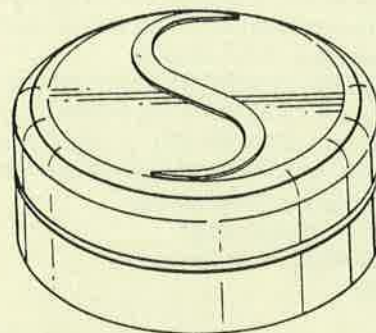

1.1

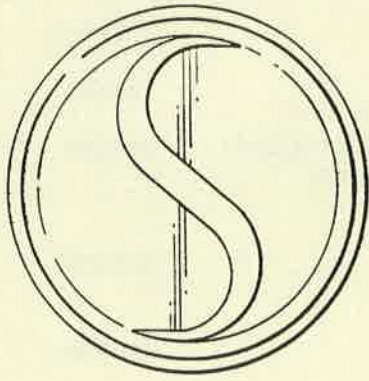

1.2

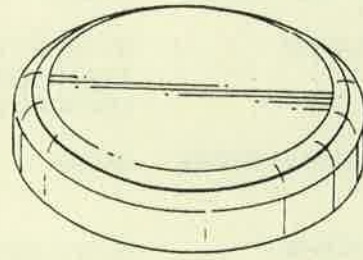

2.1

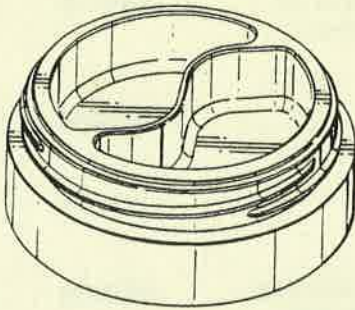

2.2

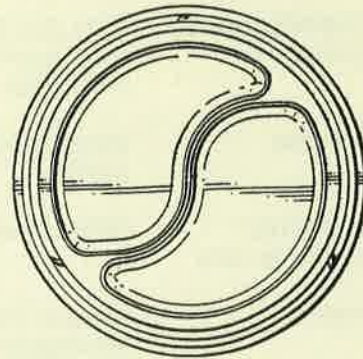

2.3

ΕΥΡΕΤΗΡΙΟ ΑΙΤΗΣΕΩΝ ΣΥΜΦΩΝΑ ΜΕ ΤΗΝ ΑΛΦΑΒΗΤΙΚΗ ΣΕΙΡΑ ΤΩΝ ΚΑΤΑΘΕΤΩΝ

ΚΑΤΑΘΕΤΗΣ (71)	ΠΡΟΣΔΙΟΡΙΣΜΟΣ ΑΝΤ/ΜΕΝΟΥ ΣΧ.Η ΥΠ. (54)	ΚΑΤ/ΡΗΣΗ (15)	ΑΡ.ΑΙΤ. (21)
COLGATE PALMOLIVE COMPANY	ΔΟΧΕΙΟ	27/02/98	980600048
COLGATE-PALMOLIVE COMPANY	ΔΟΧΕΙΟ	23/02/98	980600043
INTERNATIONAL GAME TECHNOLOGY	ΚΥΤΙΟ ΜΕ ΟΘΟΝΗ ΒΙΝΤΕΟ Ή ΠΑΡΟΜΟΙΑ ΚΑΤΑΣΚΕΥΗ ΣΤΟ ΠΑΝΩ ΜΕΡΟΣ ΜΗΧΑΝΗΜΑΤΟΣ ΤΥΧΕΡΩΝ ΠΑΙΓΝΙΔΙΩΝ	09/02/98	980600033
PODLASKA WYTWORKNIA WODEK "POLMOS"	ΦΙΑΛΗ	12/02/98	980600036
THE PROCTER & GAMBLE COMPANY	ΔΟΧΕΙΑ ΑΠΟΘΗΚΕΥΣΗΣ	27/02/98	980600049
THE PROCTER & GAMBLE COMPANY	ΦΙΑΛΗ	03/02/98	980600026
THE PROCTER & GAMBLE COMPANY	ΔΟΧΕΙΟ, ΚΑΛΥΜΜΑ ΚΑΙ ΒΑΣΗ ΑΥΤΟΥ	05/02/98	980600029
ΑΒΤΖΗΣ ΔΗΜΗΤΡΙΟΥ ΠΑΝΑΓΙΩΤΗΣ	ΚΟΣΜΗΜΑΤΑ	10/02/98	980600034
ΑΦΟΙ Δ.ΔΗΜΗΤΡΑΚΟΠΟΥΛΟΙ ΟΕ ΒΙΟΤΕΧΝΙΑ ΚΑΛΟΥΠΙΩΝ ΚΑΙ ΠΛΑΣΤΙΚΩΝ	ΠΛΑΣΤΙΚΟ ΔΟΧΕΙΟ ΣΥΣΚΕΥΑΣΙΑΣ ΤΡΟΦΙΜΩΝ ΜΕ ΚΑΛΥΜΜΑ ΠΟΥ ΣΦΡΑΓΙΖΕΙ ΜΕ ΑΠΟΚΤΟΜΕΝΗ ΠΡΟΕΞΟΧΗ	20/02/98	980600039
ΓΡΑΜΜΕΝΟΣ ΓΕΩΡΓΙΟΥ ΚΩΝΣΤΑΝΤΙΝΟΣ	ΚΑΡΤΕΣ ΚΑΙ ΠΡΟΣΚΛΗΤΗΡΙΑ ΠΑΝΤΟΣ ΕΙΔΟΥΣ	04/02/98	980600027
ΔΗΜΗΤΡΙΟΣ ΚΟΤΣΙΛΕΛΟΣ ΠΡΟΙΟΝΤΑ ΑΛΟΥΜΙΝΙΟΥ ΑΒΕΕ	ΠΡΟΦΙΛ ΑΛΟΥΜΙΝΙΟΥ	13/02/98	980600037
ΚΑΨΑΛΗΣ ΚΩΝ/ΝΟΥ ΚΟΣΜΑΣ	ΥΦΑΣΜΑ ΜΕ ΑΠΕΙΚΟΝΙΣΕΙΣ ΑΠΟ ΖΩΑΚΙΑ-ΧΕΛΩΝΕΣ Ή ΕΛΕΦΑΝΤΑΚΙΑ, ΜΕ ΣΧΗΜΑΤΙΣΜΕΝΑ ΠΡΟΣΩΠΑ-ΑΝΑ ΖΕΥΓΑΡΙΑ ΣΕ ΕΡΩΤΙΚΕΣ ΣΤΑΣΕΙΣ ΚΑΙ ΣΕ ΔΙΑΦΟΡΟΥΣ ΧΡΩΜΑΤΙΣΜΟΥΣ	06/02/98	980600030
ΚΟΥΚΟΡΑΒΑΣ ΔΗΜΗΤΡΙΟΥ ΑΘΑΝΑΣΙΟΣ	ΜΠΑΡΙΕΡΑ ΠΕΖΟΔΡΟΜΙΩΝ ΜΕ ΔΙΑΦΗΜΙΣΤΙΚΕΣ ΠΙΝΑΚΙΔΕΣ	23/02/98	980600042
ΚΟΥΚΟΡΑΒΑΣ ΔΗΜΗΤΡΙΟΥ ΑΘΑΝΑΣΙΟΣ	ΚΟΛΩΝΑ ΦΩΤΙΣΜΟΥ ΜΕ ΔΙΑΦΗΜΙΣΤΙΚΕΣ ΠΙΝΑΚΙΔΕΣ ΟΔΟΣΗΜΑΝΣΗΣ	23/02/98	980600040
ΚΟΥΚΟΡΑΒΑΣ ΔΗΜΗΤΡΙΟΥ ΑΘΑΝΑΣΙΟΣ	ΚΟΛΩΝΕΣ ΜΕ ΠΙΝΑΚΙΔΕΣ ΟΔΟΣΗΜΑΝΣΗΣ ΚΑΙ ΔΙΑΦΗΜΙΣΤΙΚΕΣ ΠΙΝΑΚΙΔΕΣ	23/02/98	980600041
ΚΩΝΣΤΑΝΤΙΝΟΣ ΚΙΖΑΚΗΣ ΚΑΙ ΣΙΑ Ο.Ε	ΑΠΕΙΚΟΝΙΣΕΙΣ ΣΧΕΔΙΩΝ ΜΕ ΓΕΩΜΕΤΡΙΚΟ ΠΡΟΣΔΙΟΡΙΣΜΟ ΠΕΡΙΕΧΟΝΤΩΝ ΠΑΡΑΣΤΑΣΕΙΣ ΓΙΑ ΤΗΝ ΔΙΑΚΟΣΜΗΣΗ ΥΦΑΝΤΩΝ Ή ΠΛΕΚΤΩΝ Ή ΜΕ ΑΛΛΟ ΤΡΟΠΟ ΚΑΤΑΣΚΕΥΑΣΜΕΝΩΝ ΥΦΑΣΜΑΤΩΝ ΑΠΟ ΛΕΠΤΗ Ή ΧΟΝΔΡΗ ΥΦΑΝΣΗ	06/02/98	980600031
ΜΑΡΚΟΓΛΟΥ ΓΕΩΡΓΙΟΥ ΔΗΜΗΤΡΗΣ	ΦΩΤΙΖΟΜΕΝΗ ΚΟΡΝΙΖΑ	10/02/98	980600035
ΝΙΚΟΛΟΓΙΑΝΝΗ ΑΘΑΝΑΣΙΟΥ ΓΕΩΡΓΙΑ	ΚΑΡΤΑ ΣΕ ΣΧΗΜΑ ΥΠΟΚΑΜΙΣΟΥ	18/02/98	980600038
ΠΑΠΑΣΠΥΡΟΥ ΣΤΑΥΡΟΣ ΚΑΙ ΣΙΑ Ο.Ε.	ΣΧΕΔΙΟ ΔΙΑΚΟΣΜΗΤΙΚΟΥ ΘΕΜΑΤΟΣ (ΣΧΕΔΙΟ ΚΕΝΤΗΜΑΤΟΣ ΕΠΙ ΥΦΑΣΜΑΤΟΣ)	25/02/98	980600045

ΚΑΤΑΘΕΤΗΣ (71)	ΠΡΟΣΔΙΟΡΙΣΜΟΣ ΑΝΤ/ΜΕΝΟΥ ΣΧ.Η ΥΠ. (54)	ΚΑΤ/ΡΗΣΗ (15)	ΑΡ.ΑΙΤ. (21)
ΠΑΝΤΕΛΕΩΝ ΒΑΣΙΛΕΙΟΥ ΜΙΧΑΛΗΣ	ΠΕΡΙΠΤΕΡΟ ΠΩΛΗΣΗΣ ΤΣΙΓΑΡΩΝ ΨΙΛΙΚΩΝ ΕΙΔΩΝ- ΣΝΑΚΣ-ΠΑΓΩΤΩΝ ΚΑΙ ΑΝΑΨΥΚΤΙΚΩΝ	27/02/98	980600047
ΠΛΑΣΤΟΝΑ ΑΒΕΕ ΠΛΑΣΤΙΚΩΝ	ΖΑΡΝΤΙΝΙΕΡΑ, ΓΛΑΣΤΡΑ ΣΤΡΟΓΓΥΛΗ ΚΑΙ ΕΙΔΩΝ ΟΙΚΙΑΚΗΣ ΧΡΗΣΗ ΚΑΙ ΤΕΤΡΑΓΩΝΗ	26/02/98	980600046

ΜΕΡΟΣ Β΄
ΧΟΡΗΓΗΣΕΙΣ ΠΙΣΤΟΠΟΙΗΤΙΚΩΝ ΚΑΤΑΧΩΡΗΣΗΣ ΣΧΕΔΙΩΝ ΚΑΙ ΥΠΟΔΕΙΓΜΑΤΩΝ

ΟΥΔΕΜΙΑ

ΜΕΡΟΣ Γ΄
ΑΝΑΝΕΩΣΕΙΣ

ΟΥΔΕΜΙΑ

ΜΕΡΟΣ Δ΄
ΜΕΤΑΒΟΛΕΣ

ΟΥΔΕΜΙΑ

ΜΕΡΟΣ Ε΄
ΕΚΠΤΩΣΕΙΣ - ΑΝΑΚΛΗΣΕΙΣ ΕΚΠΤΩΣΕΩΝ

ΟΥΔΕΜΙΑ

ΜΕΡΟΣ ΣΤ΄
ΑΚΥΡΩΣΕΙΣ

ΟΥΔΕΜΙΑ

ΣΥΝΔΡΟΜΕΣ ΓΙΑ ΤΟ ΕΔΒΙ

- Τέλος αγοράς Β' ΤΕΥΧΟΥΣ του Ειδικού Δελτίου Βιομηχανικής Ιδιοκτησίας "Σχέδια και Υποδείγματα" ανά αντίτυπο δρχ. 1.500
- Συνδρομές εσωτερικού (για ένα έτος) δρχ. 15.000
- Συνδρομές εξωτερικού (για ένα έτος) δρχ. 30.000

(άρθρο 24, παρ. 4 & 5, Π.Δ. 259/1997)

ΣΗΜΕΙΩΣΗ: Σε περίπτωση ετήσιας συνδρομής και στα δύο τεύχη Α' και Β' του Ειδικού Δελτίου Βιομηχανικής Ιδιοκτησίας, παρέχεται έκπτωση 25% επί του συνόλου των οφειλόμενων τελών.

Κάθε ενδιαφερόμενος μπορεί να προμηθεύεται το ΕΔΒΙ ή να ζητήσει να γίνει συνδρομητής από τον:

Οργανισμό Βιομηχανικής Ιδιοκτησίας (ΟΒΙ)
Παντανάσσης 5
151 25 Παράδεισος Αμαρουσίου
τηλ.: 6183500

SUBSCRIPTIONS FOR THE INDUSTRIAL PROPERTY BULLETIN, VOLUME 2 "Designs"

- Purchase fee per copy GRD 1.500
- Subscription: domestic (one year) GRD 15.000
- Subscription: foreign (one year) GRD 30.000

(art. 24, pars 4 & 5, P.D. 259/1997)

NOTE: Subscribers to both volumes A and B of the Industrial Property Bulletin on an annual basis are entitled to a 25% discount on the total amount of annual subscription.

For bulletin purchasing or subscription information, please contact:

Industrial Property Organisation (OBI)
5 Pandanassis Str.
151 25 Paradissos Amarousiou
Athens - Greece
tel.: (00301) 6183500



ISSN 1105 - 0012

7A