



ΟΡΓΑΝΙΣΜΟΣ  
ΒΙΟΜΗΧΑΝΙΚΗΣ  
ΙΔΙΟΚΤΗΣΙΑΣ

ΕΙΔΙΚΟ ΔΕΛΤΙΟ ΒΙΟΜΗΧΑΝΙΚΗΣ ΙΔΙΟΚΤΗΣΙΑΣ

ΤΕΥΧΟΣ Β'  
ΣΧΕΔΙΑ ΚΑΙ ΥΠΟΔΕΙΓΜΑΤΑ



ΙΟΥΛΙΟΣ 2001



**ΟΡΓΑΝΙΣΜΟΣ  
ΒΙΟΜΗΧΑΝΙΚΗΣ  
ΙΔΙΟΚΤΗΣΙΑΣ**

Παντανάσσης 5  
151 25 Παράδεισος Αμαρουσίου

ΤΕΛΕΦΑΞ: 6819231

ΤΗΛΕΦΩΝΑ:

ΓΕΝΙΚΕΣ ΠΛΗΡΟΦΟΡΙΕΣ: 6183500

ΚΑΤΑΘΕΣΕΙΣ: 6183593

ΤΕΛΗ: 6183594

ΕΞΕΤΑΣΤΕΣ: 6183595

ΛΟΓΙΣΤΗΡΙΟ: 6183596

ΝΟΜΙΚΑ ΘΕΜΑΤΑ: 6183597

ΤΕΧΝΙΚΗ ΠΛΗΡΟΦΟΡΗΣΗ: 6183598

ΔΗΜΟΣΙΕΣ ΣΧΕΣΕΙΣ: 6183599

Επιμέλεια - Έκδοση:

Οργανισμός Βιομηχανικής Ιδιοκτησίας (OBI)

Εκτύπωση: Γραφικές Τέχνες ΛΥΧΝΟΣ Ε.Π.Ε.

Πλ. Θεάτρου 24 - 105 52 Αθήνα - τηλ. 3214766

© Οργανισμός Βιομηχανικής Ιδιοκτησίας (OBI)  
31 ΑΥΓΟΥΣΤΟΥ 2001

**ISSN 1105 - 0012**



**INDUSTRIAL  
PROPERTY  
ORGANISATION**

5 Pandanassis Str.,  
GR 151 25, Paradissos Amaroussiou Athens, Greece

TELEFAX: 6819231

TELEPHONES:

GENERAL INFORMATION: (00301) 6183500

RECEIVING OFFICE: (00301) 6183593

FEES: (00301) 6183594

EXAMINERS: (00301) 6183595

ACCOUNTS OFFICE: (00301) 6183596

LEGAL MATTERS: (00301) 6183597

TECHNICAL INFORMATION: (00301) 6183598

PUBLIC RELATIONS: (00301) 6183599

Editor - Publisher:

Industrial Property Organisation (OBI)

Printed by: Graphic Arts LICHNOS LTD.

24, Pl. Theatrou - 105 52 Athens - tel. 3214766

© Industrial Property Organisation (OBI)  
August 31, 2001

## **ΕΙΣΑΓΩΓΙΚΟ ΣΗΜΕΙΩΜΑ**

Το Ειδικό Δελτίο Βιομηχανικής Ιδιοκτησίας αποτελείται από 2 διαφορετικά τεύχη:

Το ΤΕΥΧΟΣ Α' στο οποίο δημοσιεύονται σε μηνιαία βάση οι Ευρεσιτεχνίες που προστατεύονται στην Ελλάδα και

Το ΤΕΥΧΟΣ Β' στο οποίο δημοσιεύονται αντίστοιχα, σε μηνιαία βάση, τα Σχέδια και Υποδείγματα που προστατεύονται στην Ελλάδα με αποκλειστικά δικαιώματα εκμετάλλευσης.

Τα δύο αυτά τεύχη, ενώ αποτελούν μέρη ενός ενιαίου Δελτίου, λειτουργούν και διατίθενται σαν ξεχωριστές εκδόσεις, ακολουθώντας ως προς το περιεχόμενό τους τις επιταγές της σχετικής ισχύουσας νομοθεσίας.



**ΠΕΡΙΕΧΟΜΕΝΑ**

ΙΟΥΛΙΟΣ 2001

	Σελ
Ανάλυση κωδικών αριθμών .....	5
Συντμήσεις .....	5
 <b>ΜΕΡΟΣ Α΄</b> <b>ΚΑΤΑΧΩΡΗΜΕΝΕΣ ΑΙΤΗΣΕΙΣ ΣΧΕΔΙΩΝ</b> <b>ΚΑΙ ΥΠΟΔΕΙΓΜΑΤΩΝ</b>	
– Αιτήσεις Σχεδίων και Υποδειγμάτων .....	7
– Ευρετήριο αιτήσεων σύμφωνα με την αλφαβητική σειρά των καταθετών .....	49
 <b>ΜΕΡΟΣ Β΄</b> <b>ΧΟΡΗΓΗΣΕΙΣ ΠΙΣΤΟΠΟΙΗΤΙΚΩΝ</b> <b>ΚΑΤΑΧΩΡΗΣΗΣ ΣΧΕΔΙΩΝ ΚΑΙ ΥΠΟΔΕΙΓΜΑΤΩΝ</b>	
– Πιστοποιητικά καταχώρησης σχεδίων ή υποδειγμάτων .....	51
– Ευρετήριο πιστοποιητικών καταχώρησης σχεδίων ή υποδειγμάτων σύμφωνα με την αλφαβητική σειρά των καταθετών .....	62
 <b>ΜΕΡΟΣ Γ΄</b> <b>ΑΝΑΝΕΩΣΕΙΣ</b> .....	
	64
 <b>ΜΕΡΟΣ Δ΄</b> <b>ΜΕΤΑΒΟΛΕΣ</b> .....	
	64
 <b>ΜΕΡΟΣ Ε΄</b> <b>ΕΚΠΤΩΣΕΙΣ - ΑΝΑΚΛΗΣΕΙΣ ΕΚΠΤΩΣΕΩΝ</b> .....	
	64
 <b>ΜΕΡΟΣ ΣΤ΄</b> <b>ΑΚΥΡΩΣΕΙΣ</b> .....	
	64
– Συνδρομές .....	65

**CONTENTS**

JULY 2001

	Page
Initial codes .....	5
Abbreviations .....	5
 <b>PART A</b> <b>REGISTERED DESIGN APPLICATIONS</b>	
– Design Applications .....	7
– Design Application Index in alphabetical order of the applicant .....	49
 <b>PART B</b> <b>GRANTS OF DESIGN REGISTRATION</b> <b>CERTIFICATES</b>	
– Design registration certificates .....	51
– Index of design registration certificates in alphabetical order of the applicant .....	62
 <b>PART C</b> <b>RENEWALS</b> .....	
	64
 <b>PART D</b> <b>MODIFICATIONS</b> .....	
	64
 <b>PART E</b> <b>FORFEITURES - REVOCATION OF FORFEITURES</b> .....	
	64
 <b>PART F</b> <b>ANNULMENTS</b> .....	
	64
– Subscriptions .....	65



<b>ΚΩΔΙΚΟΙ ΑΡΙΘΜΟΙ</b>	<b>INID CODES</b>
(15) Ημερομηνία καταχώρησης	(15) Registration date
(17) Ημερομηνία λήξης 1ης πενταετίας ή ανανέωσης προστασίας σε επόμενη πενταετία	(17) Date of expiration of the 1st five-year period, or renewal for further five-year periods
(21) Αριθμός Αίτησης Σχεδίου ή Υποδείγματος	(21) Design application number
(28) Αριθμός Σχεδίων /Υποδειγμάτων	(28) Number of designs
(30) Συμβατικές προτεραιότητες	(30) Priority
(45) Ημερομηνία λήξης αναβολής δημοσίευσης	(45) Date of expiration of deferment
(51) Διεθνής Ταξινόμηση	(51) Class and subclass of the Locarno Classification
(54) Προσδιορισμός αντικειμένου	(54) Designation of articles
(71) Καταθέτης	(71) Applicant
(72) Δημιουργός	(72) Creator
(73) Δικαιούχος	(73) Owner
(74) Πληρεξούσιος	(74) Attorney
(74) Αντίκλητος	(74) Representative

#### ΣΥΝΤΜΗΣΕΙΣ

ΟΒΙ: Οργανισμός Βιομηχανικής Ιδιοκτησίας  
 ΕΔΒΙ: Ειδικό Δελτίο Βιομηχανικής Ιδιοκτησίας  
 Δ.Σ.: Διοικητικό Συμβούλιο  
 ΣΧ. ή ΥΠ.: Σχέδιο ή Υπόδειγμα  
 ΚΑΤ/ΡΗΣΗ: Καταχώρηση  
 ΑΡ.ΑΙΤ.: Αριθμός αίτησης  
 ΑΝΤ/ΜΕΝΟΥ: Αντικείμενου





**ΜΕΡΟΣ Α'**  
**ΚΑΤΑΧΩΡΗΜΕΝΕΣ ΑΙΤΗΣΕΙΣ ΣΧΕΔΙΩΝ ΚΑΙ ΥΠΟΔΕΙΓΜΑΤΩΝ**

**ΑΙΤΗΣΕΙΣ ΣΧΕΔΙΩΝ ΚΑΙ ΥΠΟΔΕΙΓΜΑΤΩΝ**

- (21) Αρ. Αίτησης Σχ. ή Υπ.: 20000600259
- (15) Ημερ. Καταχώρησης: 29/09/2000
- (17) Ημερ. Λήξης 1ης πενταετίας: 29/09/2005
- (71) Καταθέτης(ες): ΜΟΥΖΑΚΗΣ ΚΩΝΣΤΑΝΤΙΝΟΣ  
Πέτρας 111, ΑΘΗΝΑ, 111 44, ΕΛΛΑΣ
- (30) Συμβ. Προτεραιότητα(ες): -
- (72) Δημιουργός(οι): ΜΟΥΖΑΚΗΣ ΚΩΝΣΤΑΝΤΙΝΟΣ
- (74) Πληρεξούσιος: ΣΑΚΕΛΛΑΡΙΔΗΣ ΙΩΑΝΝΗΣ, Δικηγόρος  
Ηρακλείτου 6 ΑΘΗΝΑ 106 73
- (74) Αντίκλητος: ΣΑΚΕΛΛΑΡΙΔΗΣ ΙΩΑΝΝΗΣ, Δικηγόρος  
Ηρακλείτου 6 ΑΘΗΝΑ 106 73
- (28) Αριθμός Σχεδίων/Υποδειγμάτων: 1
- (51) Διεθνής Ταξινόμηση: 20-02
- (54) Προσδιορισμός αντικειμένου:  
ΕΚΘΕΤΗΡΙΟ ΠΩΛΗΣΗΣ ΚΑΡΑΜΕΛΩΝ ΚΑΙ ΖΑΧΑΡΩΔΩΝ  
ΠΡΟΪΟΝΤΩΝ

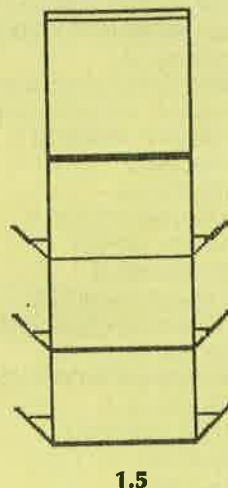
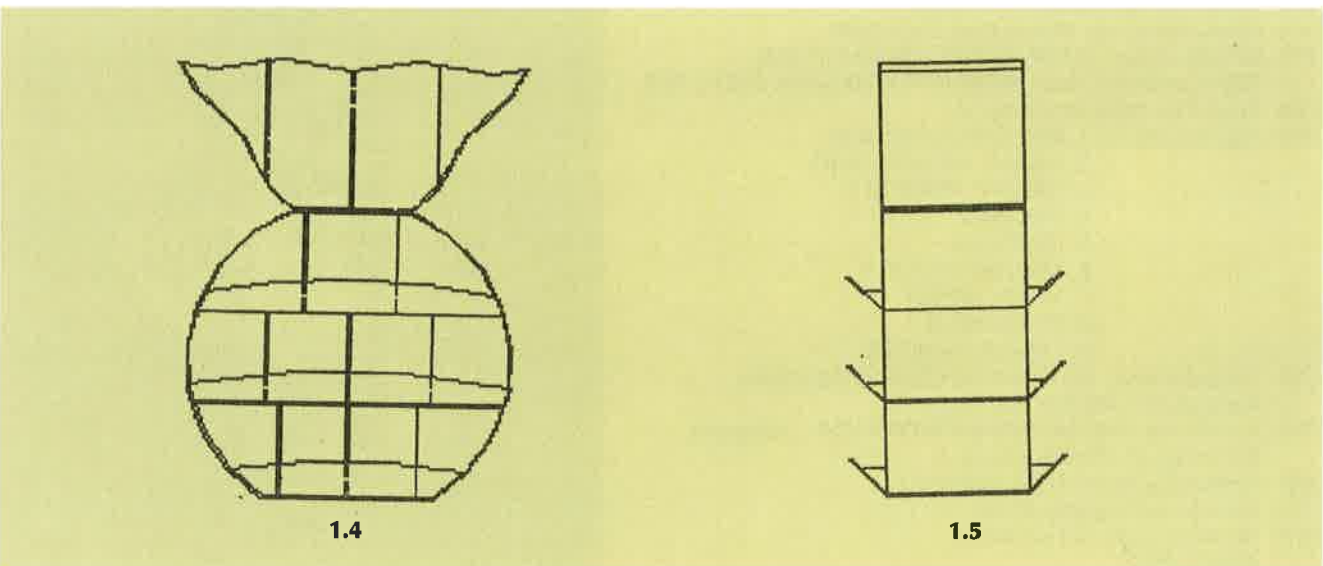
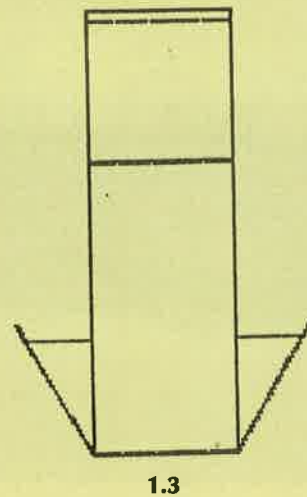
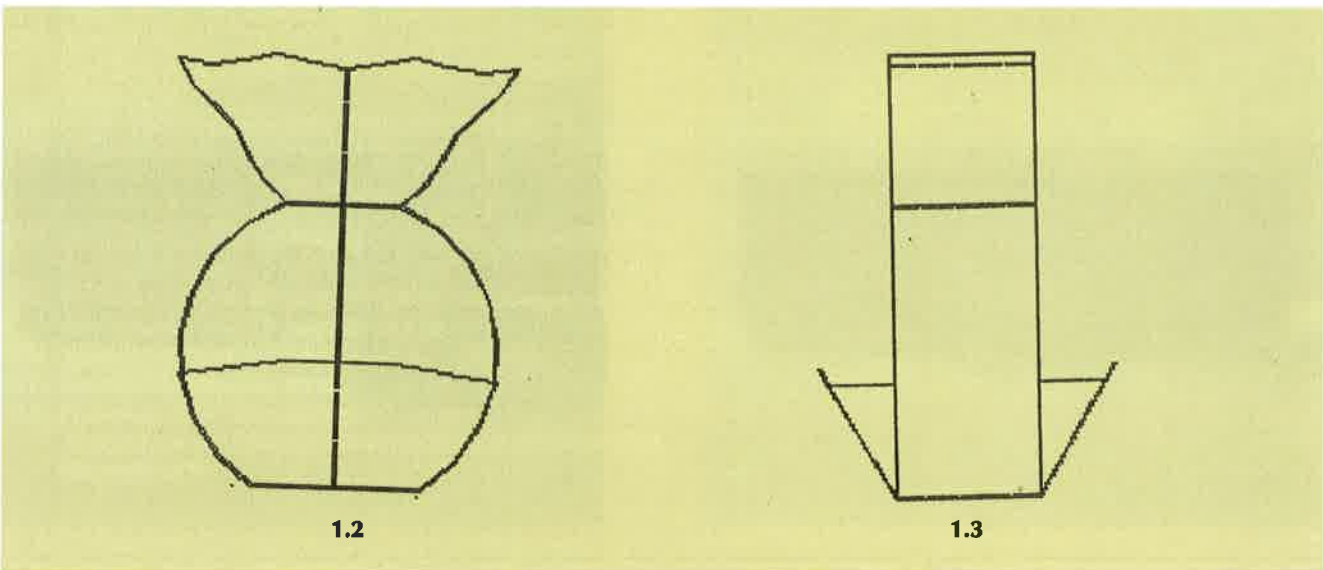
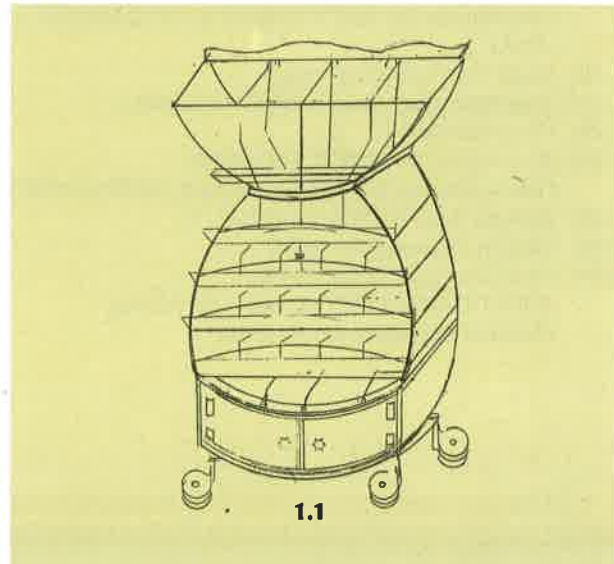

- (21) Αρ. Αίτησης Σχ. ή Υπ.: 20000600288  
 (15) Ημερ. Καταχώρησης: 03/11/2000  
 (17) Ημερ. Λήξης 1ης πενταετίας: 03/11/2005  
 (71) Καταθέτης(ες): Θ. & Β. ΦΑΛΙΕΡΟΣ ΟΕ  
 Μαραθώνος 10, ΑΜΠΕΛΟΚΗΠΟΙ, ΘΕΣΣΑΛΟΝΙΚΗ, 561 21,  
 ΕΛΛΑΣ  
 (30) Συμβ. Προτεραιότητα(ες): –  
 (72) Δημιουργός(οι): ΦΑΛΙΕΡΟΣ ΘΕΟΔΩΡΟΣ  
 (74) Πληρεξούσιος: –  
 (74) Αντίκλητος: ΦΑΛΙΕΡΟΣ ΒΑΣΙΛΕΙΟΣ  
 Παναγοπούλου 27, ΑΜΠΕΛΟΚΗΠΟΙ, ΘΕΣΣΑΛΟΝΙΚΗ 561 23  
 (28) Αριθμός Σχεδίων/Υποδειγμάτων: 1  
 (51) Διεθνής Ταξινόμηση: 06-05  
 (54) Προσδιορισμός αντικειμένου:  
 ΑΠΟΣΠΩΜΕΝΗ ΠΟΤΟΘΗΚΗ (ΜΠΑΡΑΚΙ)  
 ΕΝΣΩΜΑΤΩΜΕΝΗ ΣΕ ΜΠΟΥΦΕ



- (21) Αρ. Αίτησης Σχ. ή Υπ.: 20010600021  
 (15) Ημερ. Καταχώρησης: 31/01/2001  
 (17) Ημερ. Λήξης 1ης πενταετίας: 31/01/2006  
 (71) Καταθέτης(ες): PHILIP MORRIS PRODUCTS INC.  
 3601 Commerce Road, RICHMOND, VIRGINIA, 23234, USA  
 (30) Συμβ. Προτεραιότητα(ες): –  
 (72) Δημιουργός(οι): 1. BRENDAN ANDERSON  
 2. CROWE WILLIAM JAMES  
 3. HIGGINS CHARLES T.  
 4. HILL PHIL  
 5. JONES JAN  
 6. KRAUSIE CHUCK  
 7. MARIN WENDY  
 8. SINHA ARUN  
 9. TAKEDA TAKAHIDE  
 (74) Πληρεξούσιος: ΑΘΑΝΑΣΙΑΔΟΥ ΜΑΡΙΑ, Δικηγόρος  
 Κουμπάρη 2 ΑΘΗΝΑ 106 74  
 (74) Αντίκλητος: ΠΑΠΑΚΩΝΣΤΑΝΤΙΝΟΥ ΕΛΕΝΗ, Δικηγόρος  
 Κουμπάρη 2 ΑΘΗΝΑ 106 74  
 (28) Αριθμός Σχεδίων/Υποδειγμάτων: 1  
 (51) Διεθνής Ταξινόμηση: 27-05  
 (54) Προσδιορισμός αντικειμένου:  
 ΑΝΑΠΤΗΡΑΣ

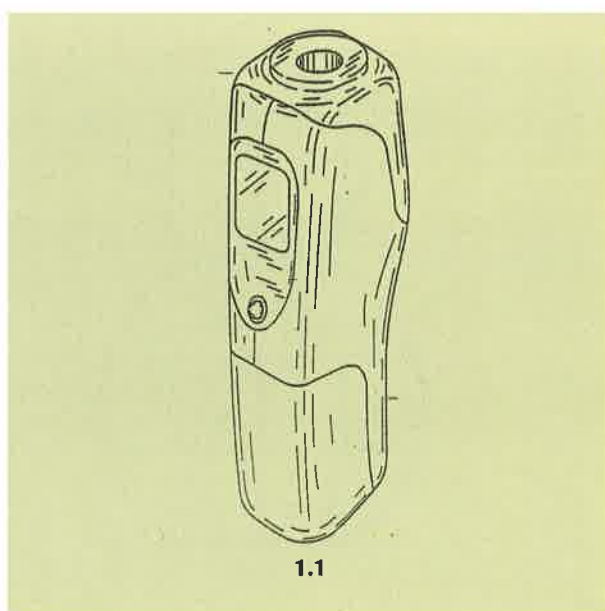



1.2



1.3

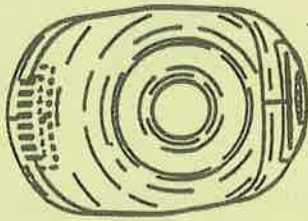

1.4

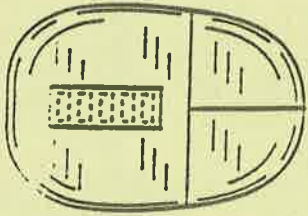

1.5

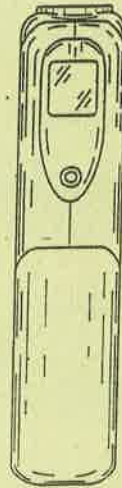

1.6

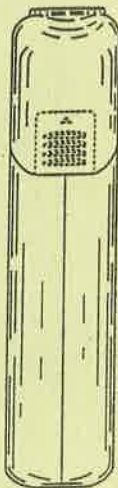

1.7

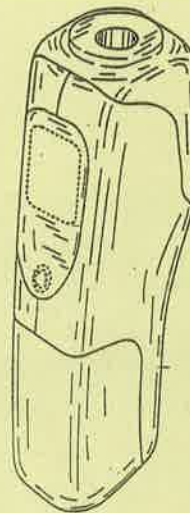

1.8

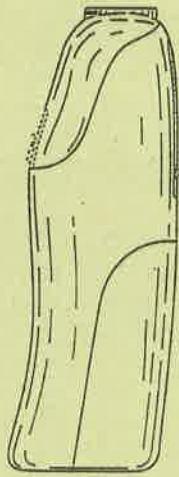

1.9



1.10

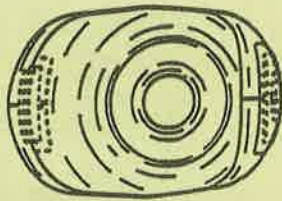

1.11

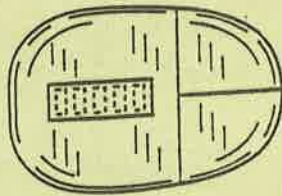

1.12

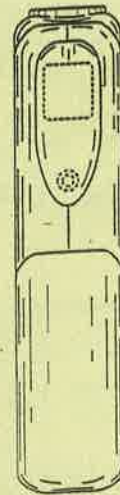

1.13

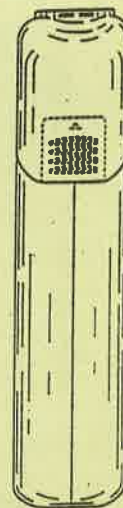

1.14



- (21) Αρ. Αίτησης Σχ. ή Υπ.: 20010600022  
 (15) Ημερ. Καταχώρησης: 01/02/2001  
 (17) Ημερ. Λήξης 1ης πενταετίας: 01/02/2006  
 (71) Καταθέτης(ες): Π. ΤΡΟΥΜΠΟΥΝΗΣ ΚΑΙ ΣΙΑ Ο.Ε.  
 Λεύκτρων 4, ΑΘΗΝΑ, 115 27, ΕΛΛΑΣ  
 (30) Συμβ. Προτεραιότητα(ες): –  
 (72) Δημιουργός(οι): ΤΡΟΥΜΠΟΥΝΗΣ ΚΩΝ/ΝΟΥ ΘΕΟΔΩΡΟΣ  
 (74) Πληρεξούσιος: –  
 (74) Αντίκλητος: –  
 (28) Αριθμός Σχεδίων/Υποδειγμάτων: 1  
 (51) Διεθνής Ταξινόμηση: 26-03  
 (54) Προσδιορισμός αντικειμένου:  
 ΣΧΕΔΙΟ ΦΩΤΕΙΝΗΣ ΕΠΙΓΡΑΦΗΣ

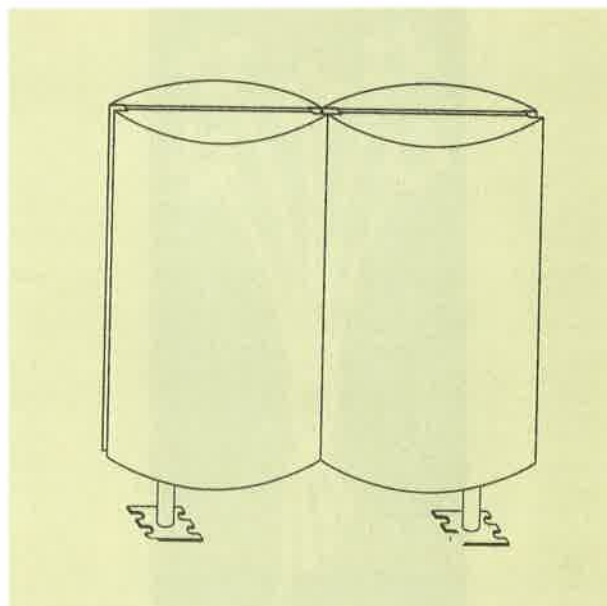

- (21) Αρ. Αίτησης Σχ. ή Υπ.: 20010600023  
 (15) Ημερ. Καταχώρησης: 05/02/2001  
 (17) Ημερ. Λήξης 1ης πενταετίας: 05/02/2006  
 (71) Καταθέτης(ες): ΠΑΛΛΙΟΧΩΡΙΝΟΣ ΙΩΑΝΝΗΣ  
 Οδός Α7 Κτίριο 24 ΟΤ18, ΒΙΠΕΘ, ΘΕΣΣΑΛΟΝΙΚΗ, 570 22  
 ΕΛΛΑΣ  
 (30) Συμβ. Προτεραιότητα(ες): –  
 (72) Δημιουργός(οι): ΠΑΛΛΙΟΧΩΡΙΝΟΣ ΙΩΑΝΝΗΣ  
 (74) Πληρεξούσιος: –  
 (74) Αντίκλητος: –  
 (28) Αριθμός Σχεδίων/Υποδειγμάτων: 9  
 (51) Διεθνής Ταξινόμηση: 11-05  
 (54) Προσδιορισμός αντικειμένου:  
 ΔΙΑΚΟΣΜΗΤΙΚΕΣ ΠΑΡΑΣΤΑΣΕΙΣ ΠΛΑΤΕΙΩΝ-ΣΤΥΛΩΝ ΑΠΟ  
 ΓΙΡΛΑΝΤΕΣ ΑΛΟΥΜΙΝΙΟΥ ΚΑΙ PVC ΜΕ ΛΑΜΠΕΣ  
 ΚΑΙ ΣΥΜΠΑΓΗ ΦΩΤΕΙΝΟ ΣΩΛΗΝΑ ΔΙΑΦΑΝΗ

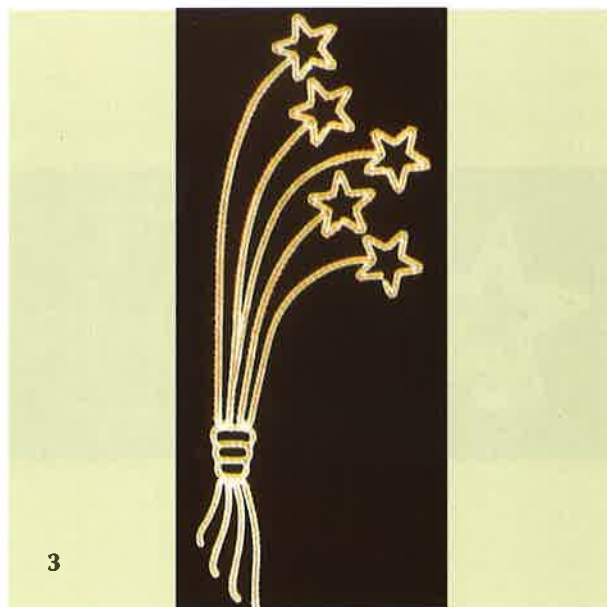

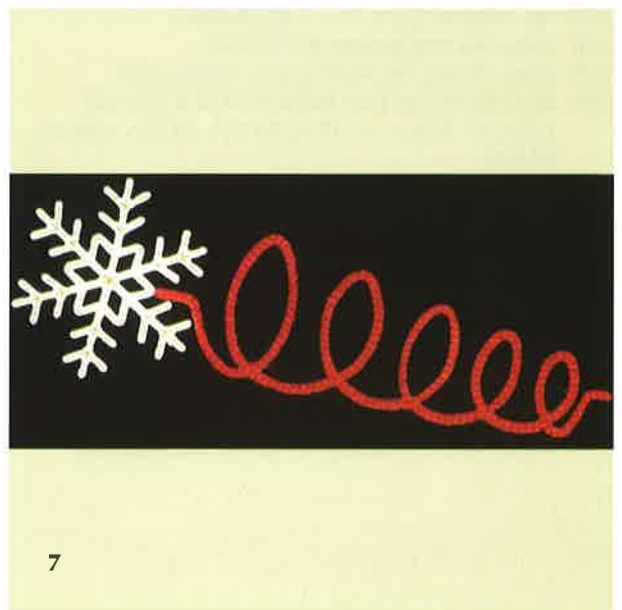
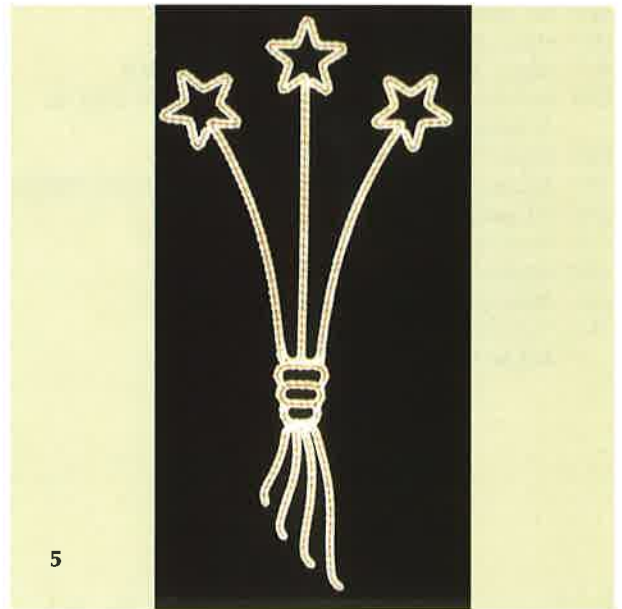

- (21) Αρ. Αίτησης Σχ. ή Υπ.: 20010600024  
 (15) Ημερ. Καταχώρησης: 07/02/2001  
 (17) Ημερ. Λήξης 1ης πενταετίας: 07/02/2006  
 (71) Καταθέτης(ες): RECOT, INC.  
 5000 Hopyard Road, Suite 460, PLEASANTON, CALIFORNIA  
 94588, USA  
 (30) Συμβ. Προτεραιότητα(ες): USSN29/127770/14-08-00/US  
 (72) Δημιουργός(οι): 1. LEWIS KELLER C.  
 2. SHERRYL SMYER M.  
 3. GREGG VICTOR S.  
 (74) Πληρεξούσιος: ΚΙΛΙΜΙΡΗΣ ΑΝΑΣΤΑΣΙΟΣ, Δικηγόρος  
 Χατζηγιάννη Μέξη 7 ΑΘΗΝΑ 115 28  
 (74) Αντίκλητος: ΚΙΛΙΜΙΡΗ-ΠΑΤΡΙΝΟΥ ΑΝΝΑ, Δικηγόρος  
 Χατζηγιάννη Μέξη 7 ΑΘΗΝΑ 115 28  
 (28) Αριθμός Σχεδίων/Υποδειγμάτων: 1  
 (51) Διεθνής Ταξινόμηση: 01-01  
 (54) Προσδιορισμός αντικειμένου:  
 ΠΡΟΪΟΝ ΠΡΟΧΕΙΡΟΥ ΓΕΥΜΑΤΟΣ

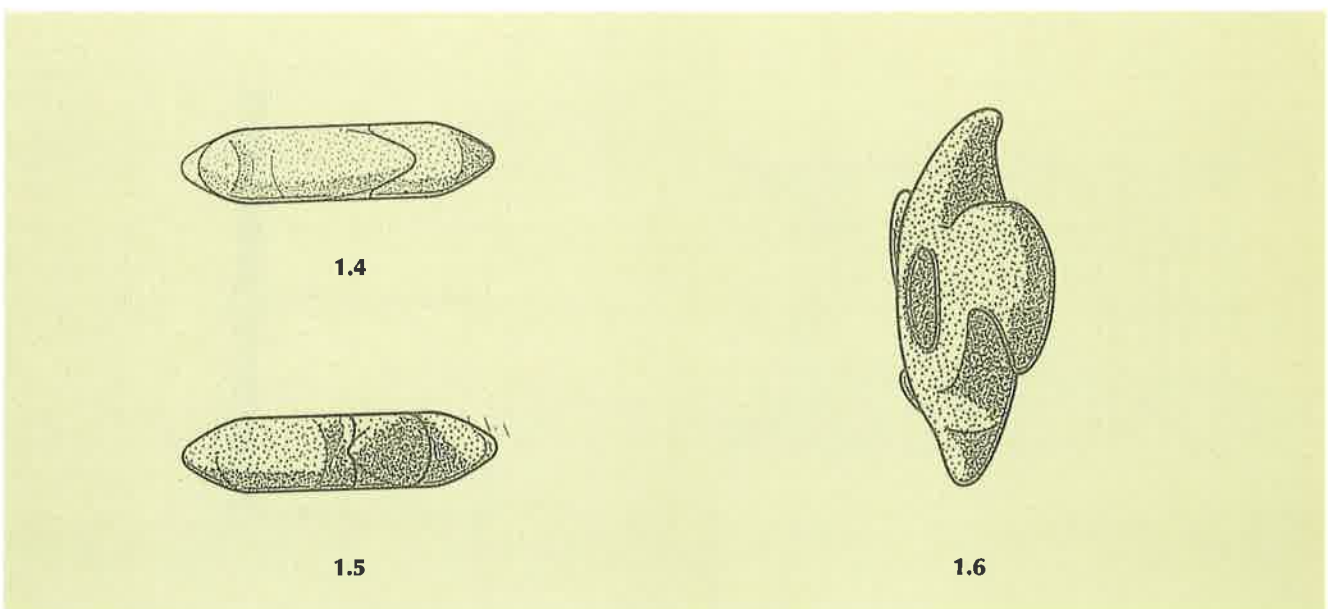
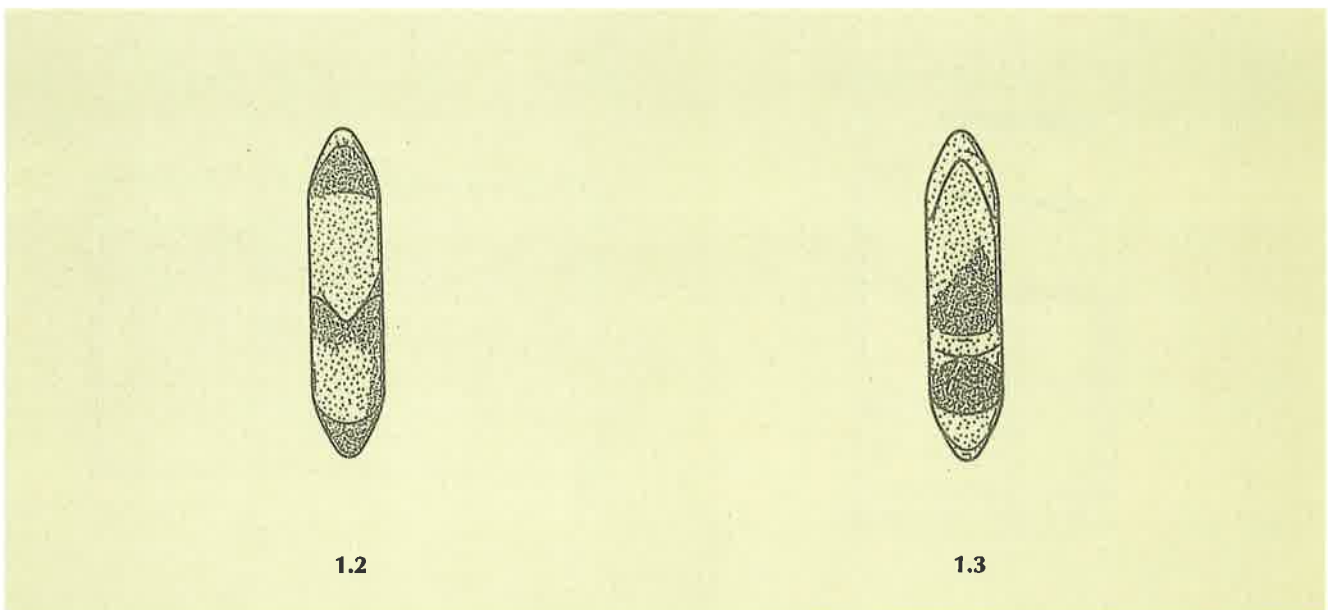
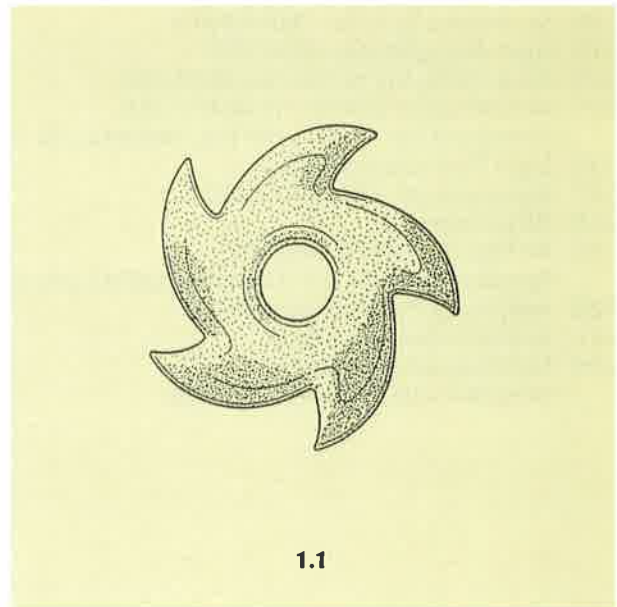

- (21) Αρ. Αίτησης Σχ. ή Υπ.: 20010600025  
 (15) Ημερ. Καταχώρησης: 08/02/2001  
 (17) Ημερ. Λήξης 1ης πενταετίας: 08/02/2006  
 (71) Καταθέτης(ες): ΣΠΥΡΚΑ ΠΛΑΣΤΙΚΑ Ε.Π.Ε.  
 Παπαδοπούλου 17, ΑΓ. Ι. ΡΕΝΤΗΣ, ΠΕΙΡΑΙΑΣ, 182 33, ΕΛΛΑΣ  
 (30) Συμβ. Προτεραιότητα(ες): –  
 (72) Δημιουργός(οι): ΚΑΤΙΦΕΣ ΑΡΙΣΤΟΣ  
 (74) Πληρεξούσιος: –  
 (74) Αντίκλητος: ΚΑΤΙΦΕΣ ΑΡΙΣΤΟΣ  
 Παπαδοπούλου 17 ΑΓ.Ι. ΙΩΑΝΝΗΣ ΡΕΝΤΗΣ, 182 33  
 (28) Αριθμός Σχεδίων/Υποδειγμάτων: 1  
 (51) Διεθνής Ταξινόμηση: 09-04  
 (54) Προσδιορισμός αντικειμένου:  
 ΠΛΑΣΤΙΚΟ ΚΙΒΩΤΙΟ ΜΙΑΣ ΧΡΗΣΕΩΣ

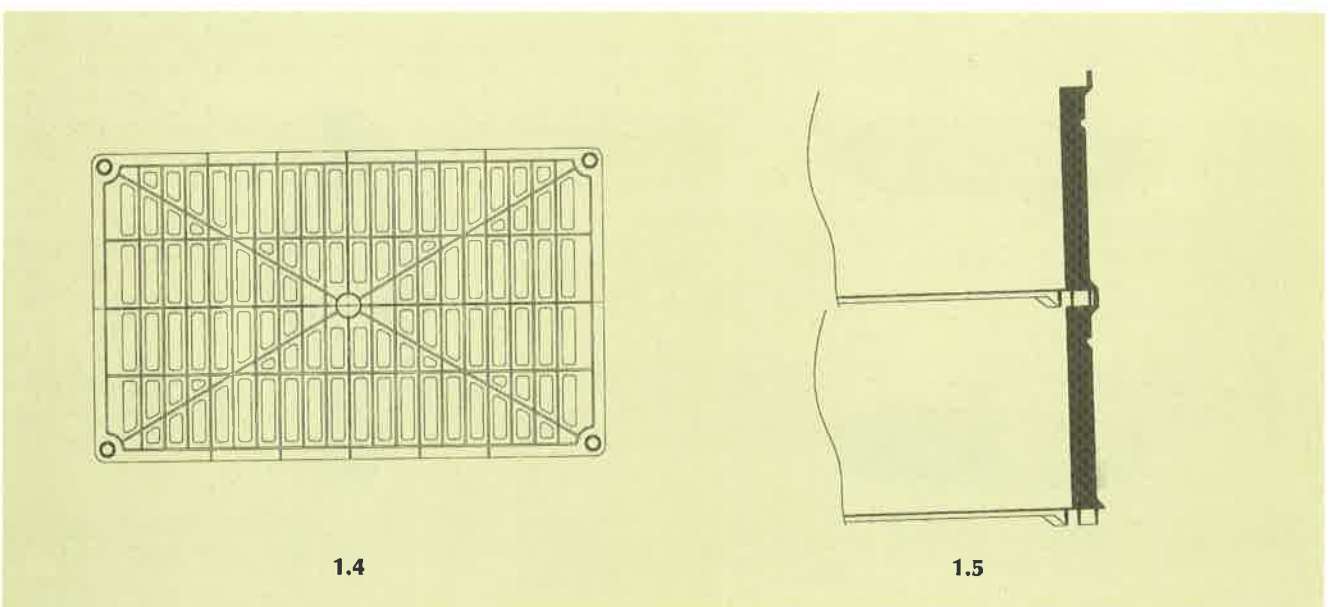
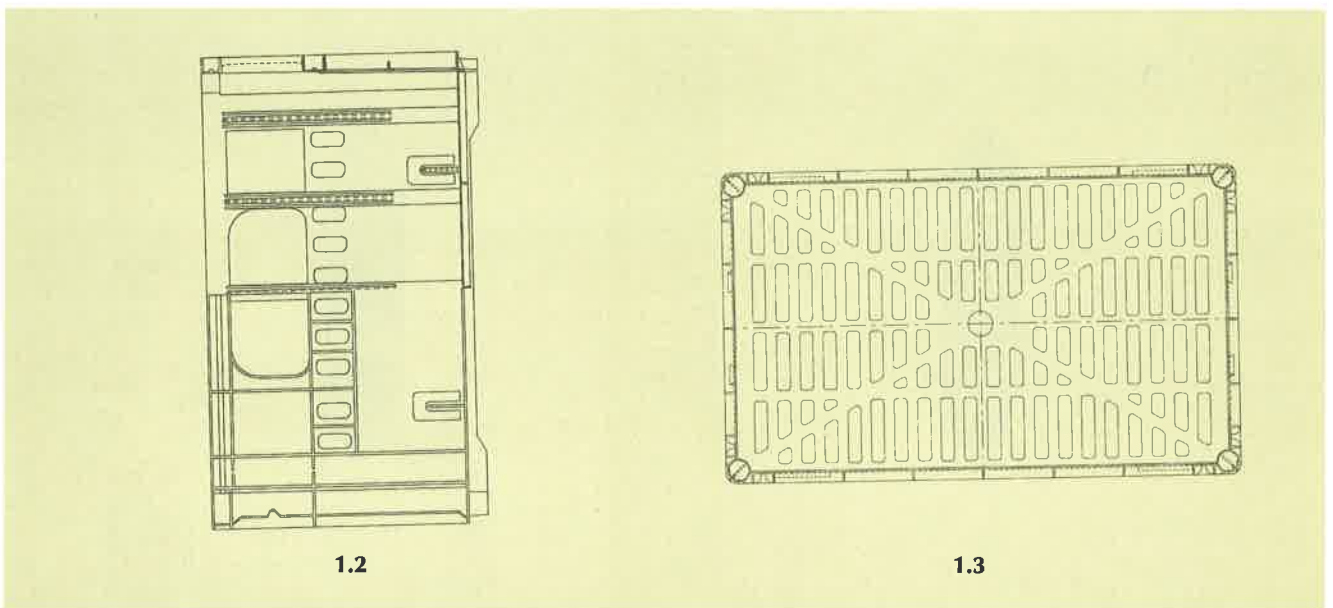
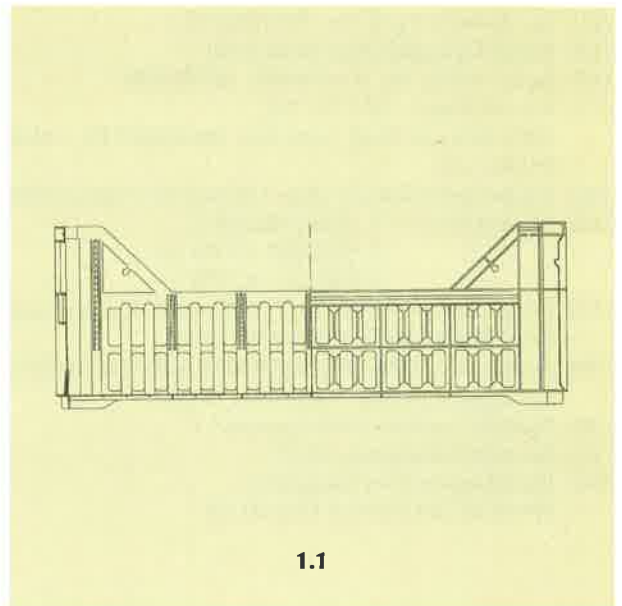



- (21) Αρ. Αίτησης Σχ. ή Υπ.: 20010600026  
(15) Ημερ. Καταχώρησης: 08/02/2001  
(17) Ημερ. Λήξης 1ης πενταετίας: 08/02/2006  
(71) Καταθέτης(ες): TELEFONAKTIEBOLAGET LM ERICSSON  
STOCKHOLM, SE-126 28, SWEDEN  
(30) Συμβ. Προτεραιότητα(ες): 00-1466/15-08-00/SE  
(72) Δημιουργός(οι): SODLING URBAN  
(74) Πληρεξούσιος: ΖΟΡΜΠΑΛΑ ΝΙΚΟΛΕΤΑ, Δικηγόρος  
Εμμανουήλ Μπενάκη 136 ΑΘΗΝΑ 114 73  
(74) Αντίκλητος: ΜΠΑΛΛΑΣ ΓΕΩΡΓΙΟΣ, Δικηγόρος  
Λυκαβηττού 4 ΑΘΗΝΑ 106 71  
(28) Αριθμός Σχεδίων/Υποδειγμάτων: 1  
(51) Διεθνής Ταξινόμηση: 14-02  
(54) Προσδιορισμός αντικειμένου:  
ΔΙΑΚΟΜΙΣΤΗΣ ΕΦΑΡΜΟΓΗΣ ΓΙΑ ΡΑΔΙΟΕΠΙΚΟΙΝΩΝΙΑ  
ΒΡΑΧΕΙΑΣ ΑΠΟΣΤΑΣΗΣ

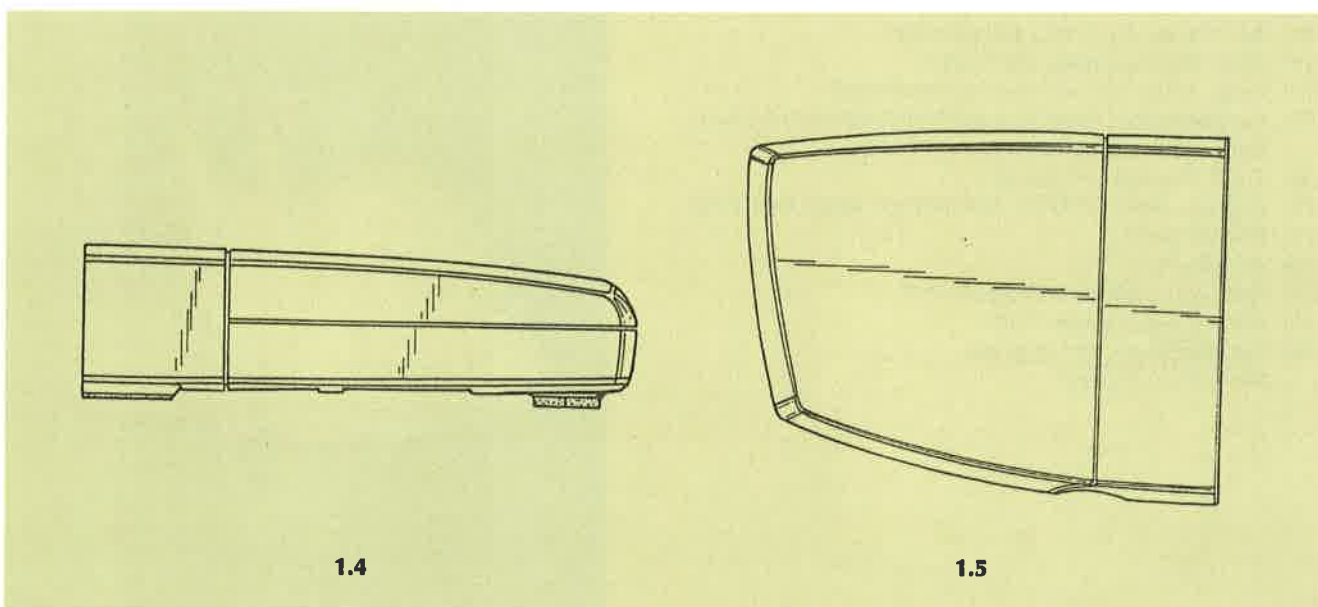
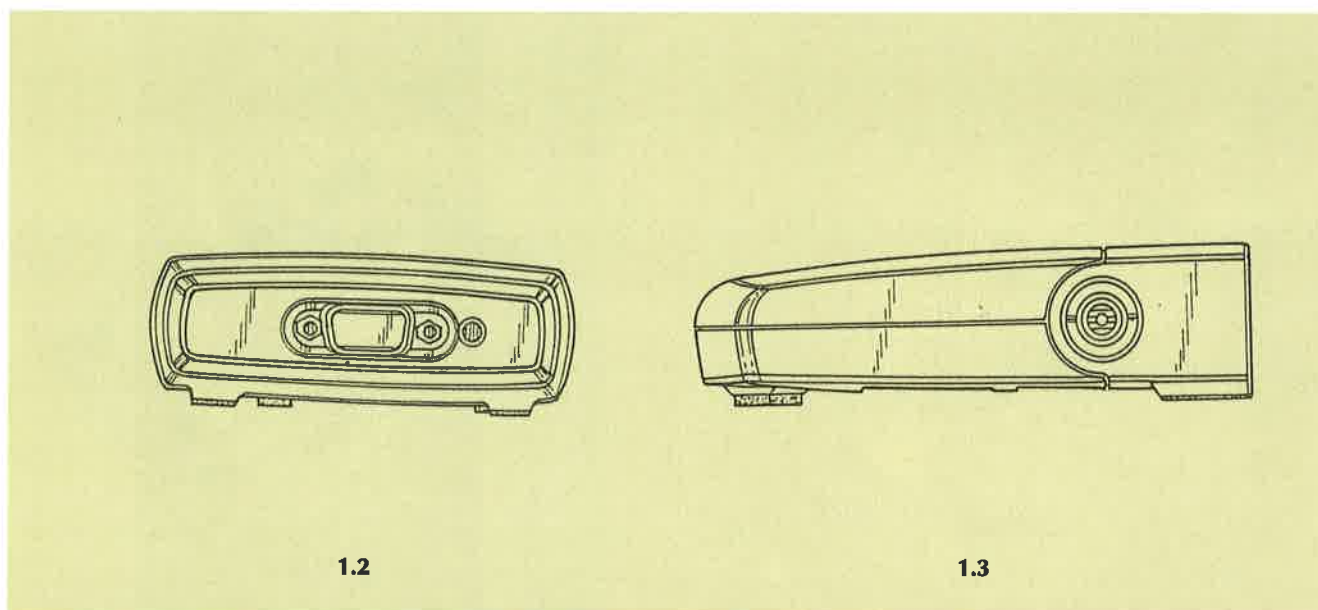
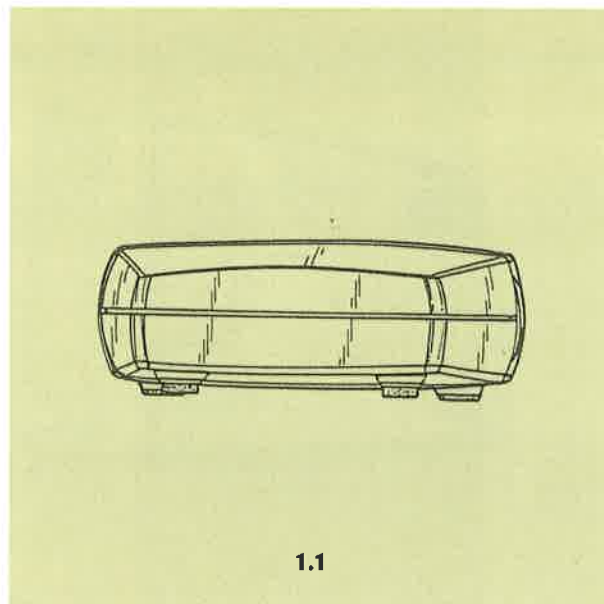

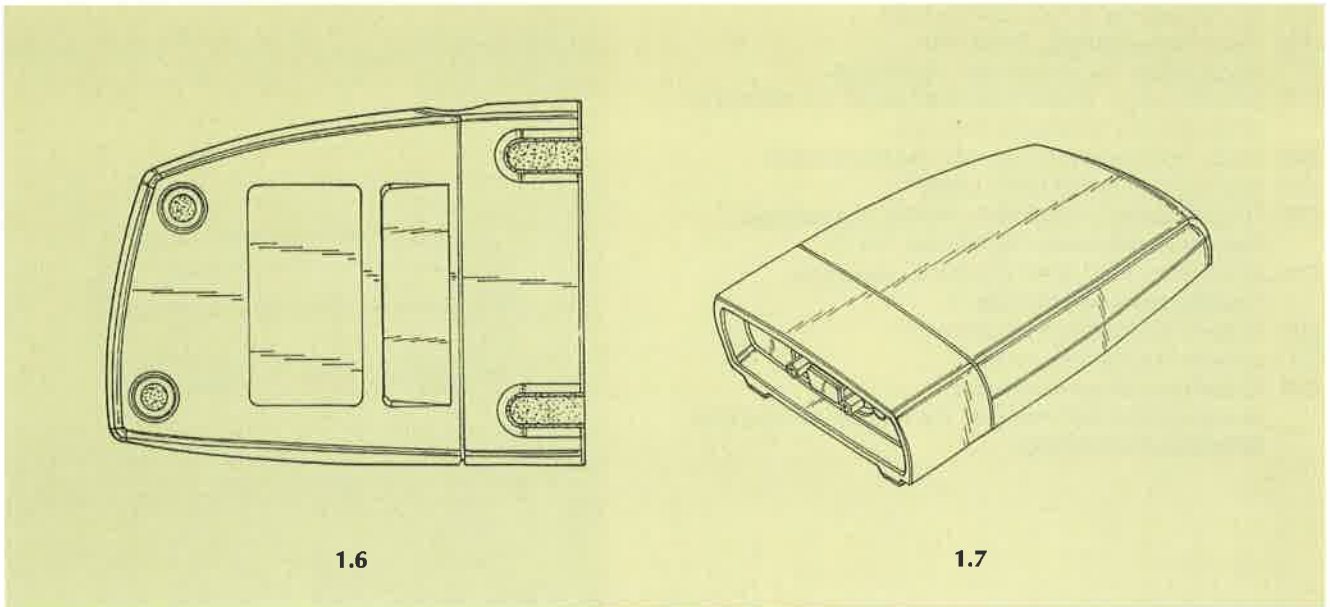

1.6

1.7

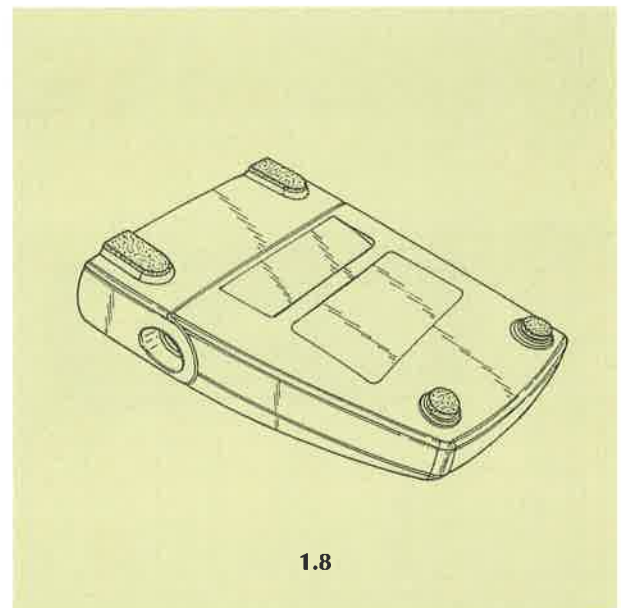

1.8

- (21) Αρ. Αίτησης Σχ. ή Υπ.: 20010600027  
 (15) Ημερ. Καταχώρησης: 09/02/2001  
 (17) Ημερ. Λήξης 1ης πενταετίας: 09/02/2006  
 (71) Καταθέτης(ες): ΖΙΑΡΟΣ ΔΗΜΗΤΡΙΟΥ ΚΩΝΣΤΑΝΤΙΝΟΣ  
 Υψηλάντου 10, ΚΑΒΑΛΑ, 654 03, ΕΛΛΑΣ  
 (30) Συμβ. Προτεραιότητα(ες): –  
 (72) Δημιουργός(οι): ΖΙΑΡΟΣ ΔΗΜΗΤΡΙΟΥ ΚΩΝΣΤΑΝΤΙΝΟΣ  
 (74) Πληρεξούσιος: –  
 (74) Αντίκλητος: –  
 (28) Αριθμός Σχεδίων/Υποδειγμάτων: 3  
 (51) Διεθνής Ταξινόμηση: 01-01  
 (54) Προσδιορισμός αντικειμένου:  
 ΠΡΟΪΟΝΤΑ ΖΥΜΗΣ





- (21) Αρ. Αίτησης Σχ. ή Υπ.: 20010600028  
(15) Ημερ. Καταχώρησης: 13/02/2001  
(17) Ημερ. Λήξης 1ης πενταετίας: 13/02/2006  
(71) Καταθέτης(ες): ΦΡΑΓΚΟΣ ΒΑΣΙΛΕΙΟΥ ΓΕΩΡΓΙΟΣ  
Πάροδος Χελμού 15, ΑΓ.ΣΤΕΦΑΝΟΣ, ΑΤΤΙΚΗ, , ΕΛΛΑΣ  
(30) Συμβ. Προτεραιότητα(ες): -  
(72) Δημιουργός(οι): ΦΡΑΓΚΟΣ ΒΑΣΙΛΕΙΟΥ ΓΕΩΡΓΙΟΣ  
(74) Πληρεξούσιος: -  
(74) Αντίκλητος: -  
(28) Αριθμός Σχεδίων/Υποδειγμάτων: 2  
(51) Διεθνής Ταξινόμηση: 25-01  
(54) Προσδιορισμός αντικειμένου:  
ΓΩΝΙΑ ΑΠΟ ΑΛΟΥΜΙΝΙΟ ΓΙΑ ΤΗ ΣΥΝΔΕΣΗ ΠΡΟΦΙΛ  
ΑΛΟΥΜΙΝΙΟΥ ΚΑΤΑ ΤΗΝ ΚΑΤΑΣΚΕΥΗ ΠΟΡΤΩΝ  
ΚΑΙ ΠΑΡΑΘΥΡΩΝ

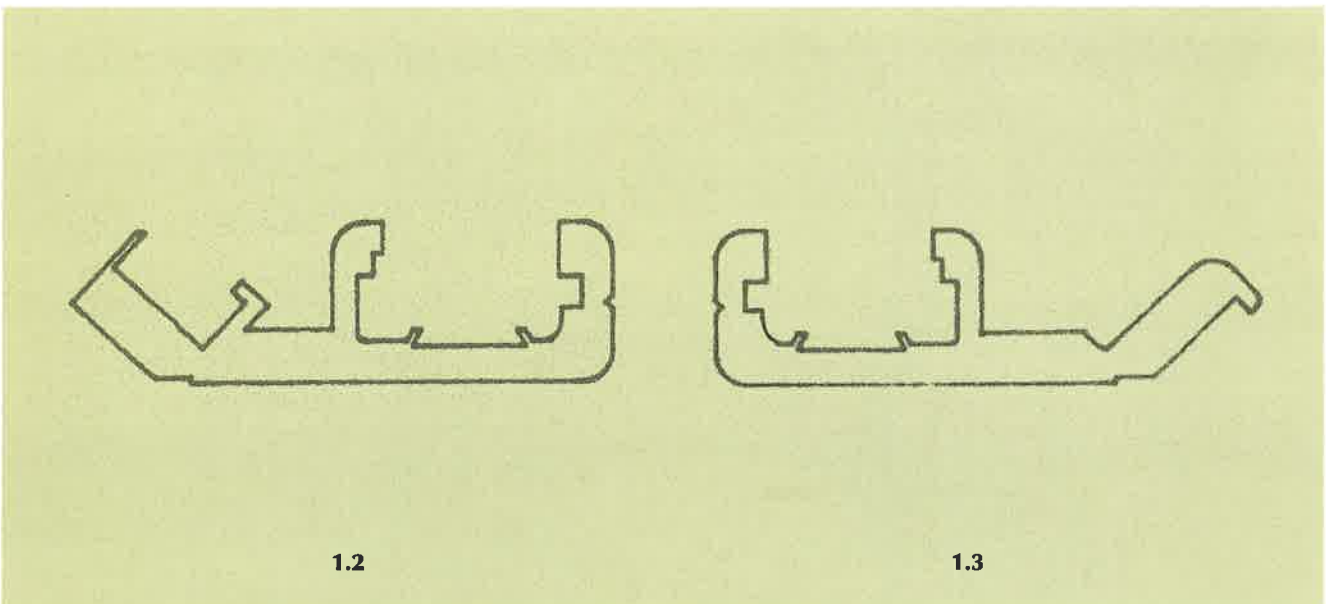
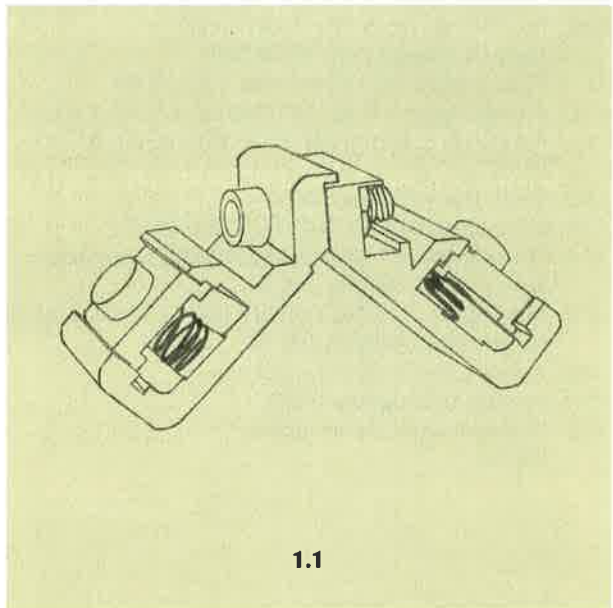

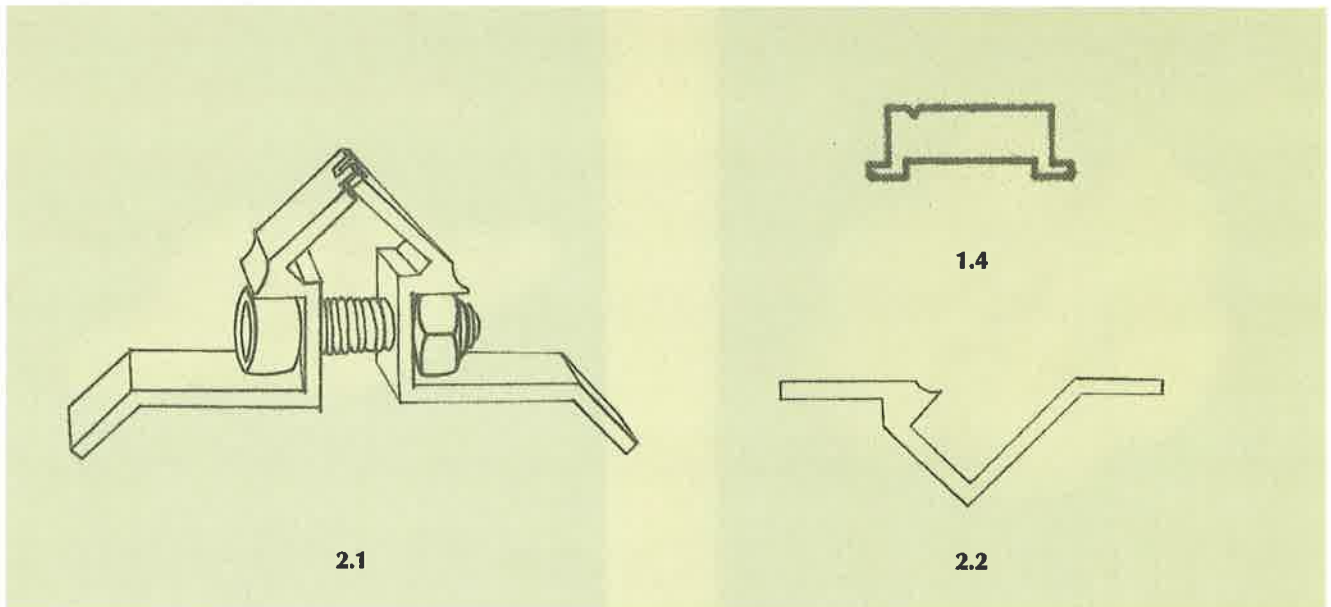

- (21) Αρ. Αίτησης Σχ. ή Υπ.: 20010600029  
 (15) Ημερ. Καταχώρησης: 14/02/2001  
 (17) Ημερ. Λήξης 1ης πενταετίας: 14/02/2006  
 (71) Καταθέτης(ες): ΡΕΚΙΤ ΜΠΕΝΚΙΖΕΡ ΕΛΛΑΣ Α.Β.Ε.Ε.  
 Αρτέμιδος 3, ΠΑΡΑΔΕΙΣΟΣ ΑΜΑΡΟΥΣΙΟΥ, ΑΤΤΙΚΗ, 151 25  
 ΕΛΛΑΣ  
 (30) Συμβ. Προτεραιότητα(ες): –  
 (72) Δημιουργός(οι): ΛΑΜΠΡΟΥ ΣΤΑΜΑΤΙΟΣ  
 (74) Πληρεξούσιος: ΑΘΑΝΑΣΙΑΔΟΥ ΜΑΡΙΑ, Δικηγόρος  
 Κουμπάρη 2 ΑΘΗΝΑ 106 74  
 (74) Αντίκλητος: ΠΑΠΑΚΩΝΣΤΑΝΤΙΝΟΥ ΕΛΕΝΗ, Δικηγόρος  
 Κουμπάρη 2 ΑΘΗΝΑ 106 74  
 (28) Αριθμός Σχεδίων/Υποδειγμάτων: 1  
 (51) Διεθνής Ταξινόμηση: 09-01  
 (54) Προσδιορισμός αντικειμένου:  
 ΦΙΑΛΗ

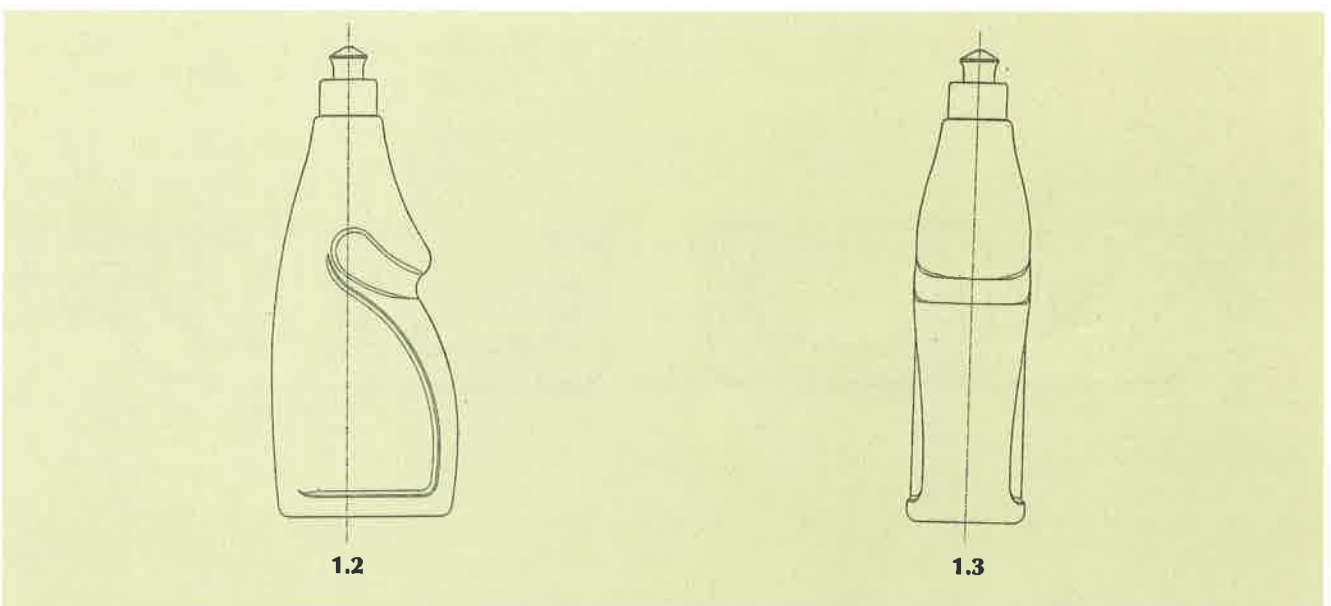
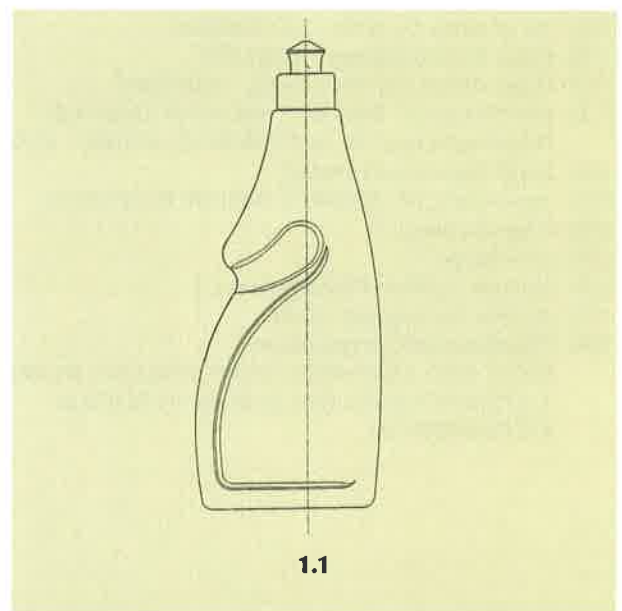

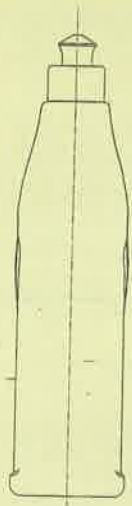

1.4

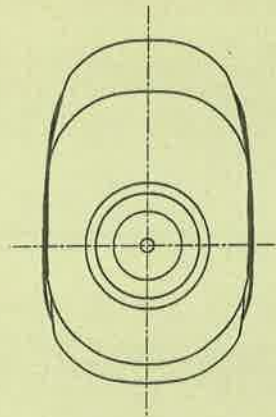

1.5

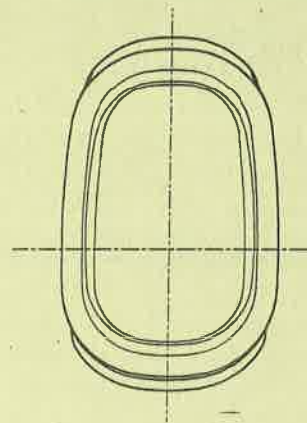

1.6

- (21) Αρ. Αίτησης Σχ. ή Υπ.: 20010600030  
(15) Ημερ. Καταχώρησης: 14/02/2001  
(17) Ημερ. Λήξης 1ης πενταετίας: 14/02/2006  
(71) Καταθέτης(ες): BIC CORPORATION  
500 Bic Drive, MILFORD, CT, 06460, USA  
(30) Συμβ. Προτεραιότητα(ες): 29-128049/17-08-00/US  
(72) Δημιουργός(οι): DITTMAR DANIEL P.  
(74) Πληρεξούσιος: ΑΘΑΝΑΣΙΑΔΟΥ ΜΑΡΙΑ, Δικηγόρος  
Κουμπάρη 2 ΑΘΗΝΑ 106 74  
(74) Αντίκλητος: ΠΑΠΑΚΩΝΣΤΑΝΤΙΝΟΥ ΕΛΕΝΗ, Δικηγόρος  
Κουμπάρη 2 ΑΘΗΝΑ 106 74  
(28) Αριθμός Σχεδίων/Υποδειγμάτων: 2  
(51) Διεθνής Ταξινόμηση: 09-05  
(54) Προσδιορισμός αντικειμένου:  
ΚΑΡΤΕΛΑ ΜΕ ΘΥΛΑΚΑ

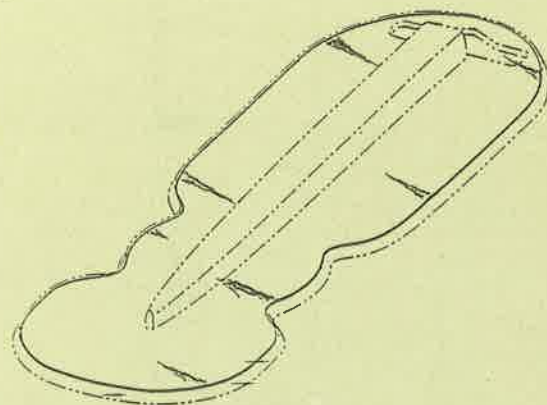

1.1





1.2



1.3

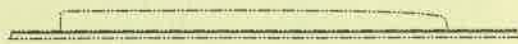

1.4

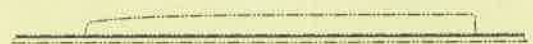

1.5

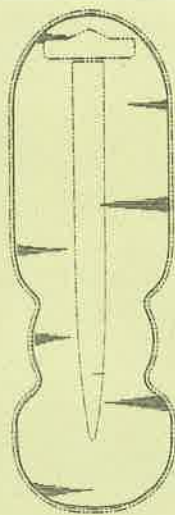

1.6

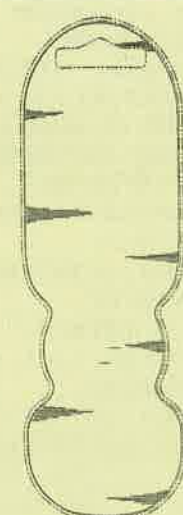

1.7

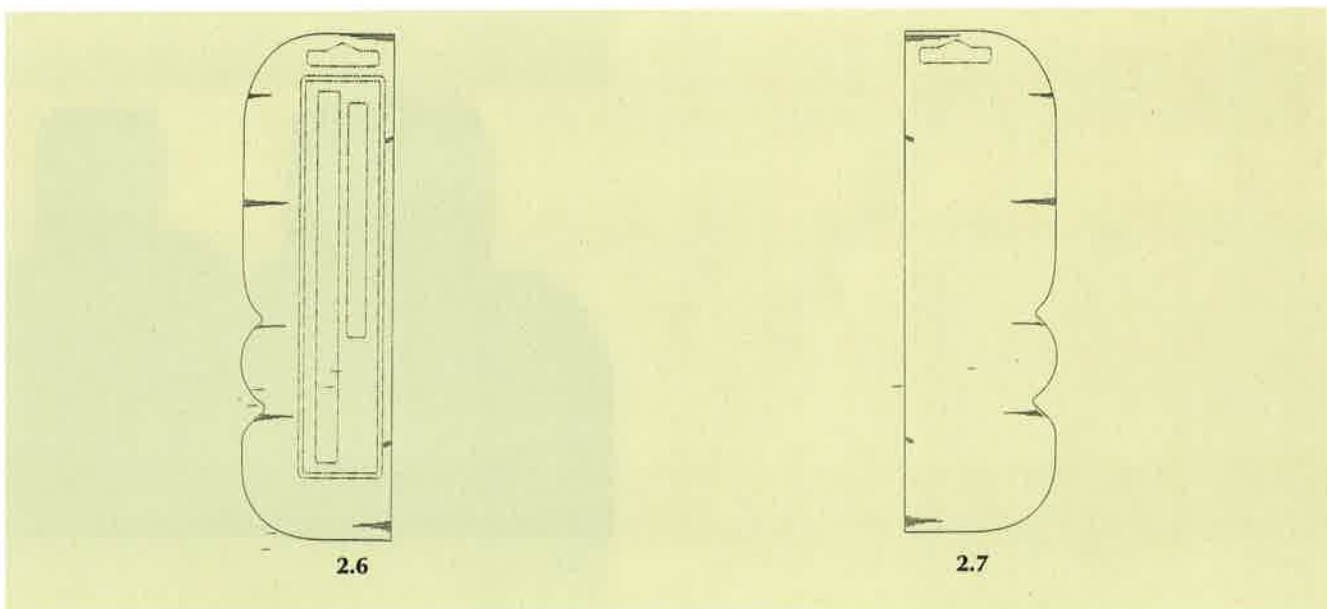
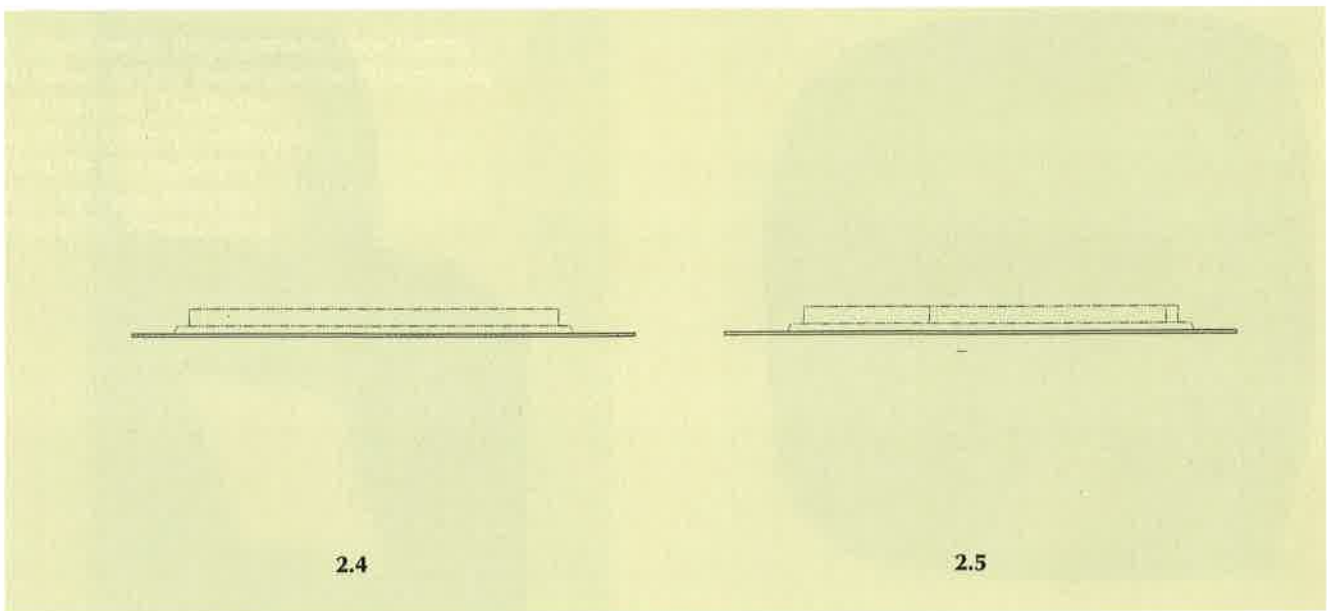
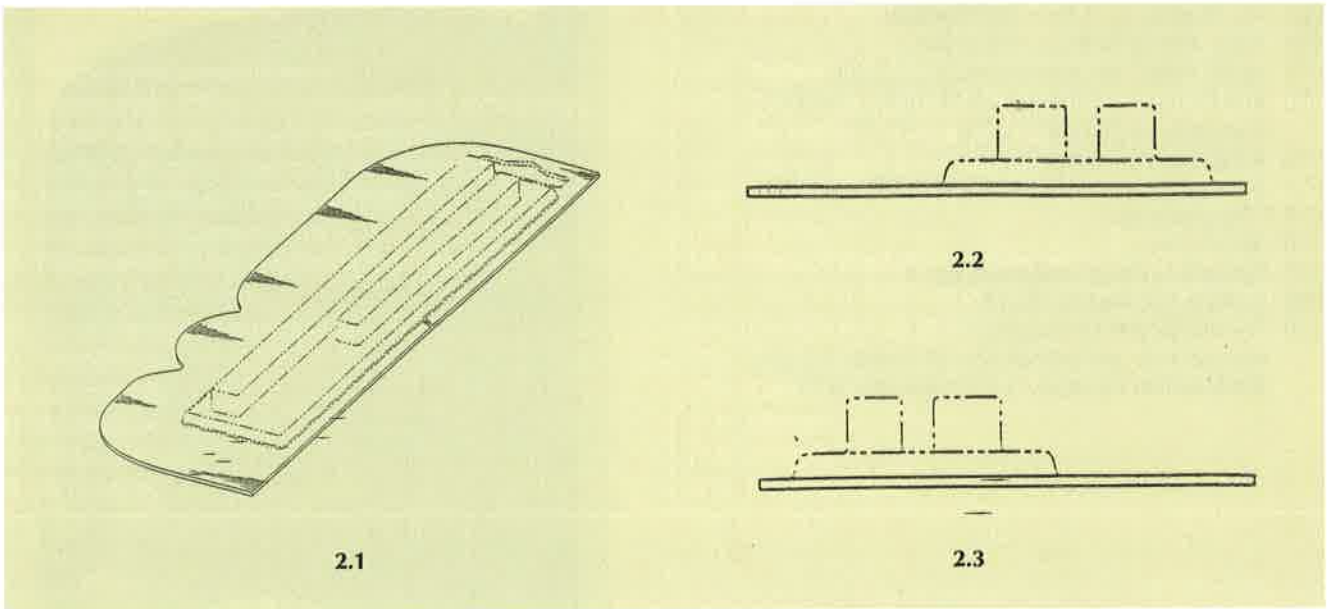

- (21) Αρ. Αίτησης Σχ. ή Υπ.: 20010600031  
(15) Ημερ. Καταχώρησης: 15/02/2001  
(17) Ημερ. Λήξης 1ης πενταετίας: 15/02/2006  
(71) Καταθέτης(ες): ΑΛΕΞΙΟΥ ΑΝΑΣΤΑΣΙΟΥ ΑΛΕΞΙΟΣ  
Βησσαρίωνος 9, ΑΘΗΝΑ, 106 72, ΕΛΛΑΣ  
(30) Συμβ. Προτεραιότητα(ες): -  
(72) Δημιουργός(οι): ΑΛΕΞΙΟΥ ΑΝΑΣΤΑΣΙΟΥ ΑΛΕΞΙΟΣ  
(74) Πληρεξούσιος: -  
(74) Αντίκλητος: -  
(28) Αριθμός Σχεδίων/Υποδειγμάτων: 2  
(51) Διεθνής Ταξινόμηση: 06-13  
(54) Προσδιορισμός αντικειμένου:  
ΚΑΛΥΜΜΑΤΑ ΑΥΤΟΚΙΝΗΤΟΥ ΓΙΑ ΤΟΠΟΘΕΤΗΣΗ  
ΔΙΑΦΗΜΙΣΕΩΝ ΜΕΣΑ ΣΕ ΑΥΤΟΚΙΝΗΤΑ ΤΑΞΙ



1.

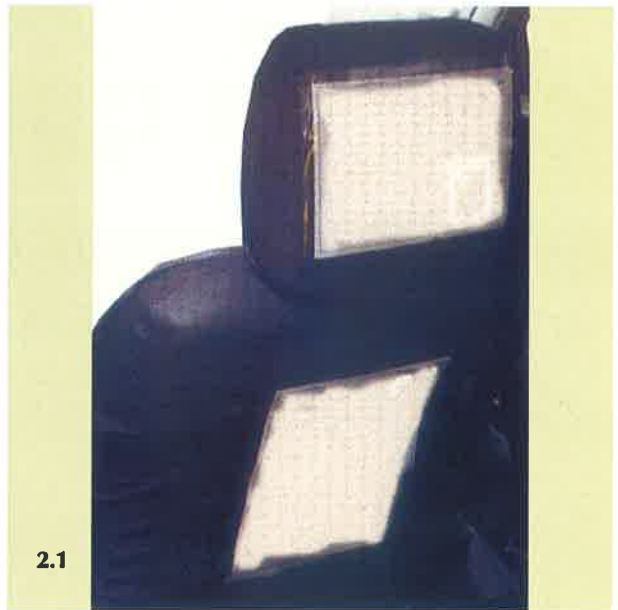

2.1



2.2



- (21) Αρ. Αίτησης Σχ. ή Υπ.: 20010600032  
 (15) Ημερ. Καταχώρησης: 15/02/2001  
 (17) Ημερ. Λήξης 1ης πενταετίας: 15/02/2006  
 (71) Καταθέτης(ες): ΤΡΟΥΜΠΟΥΝΗΣ ΚΩΝ/ΝΟΥ ΘΕΟΔΩΡΟΣ  
 Γρ. Αυξεντίου 68, ΖΩΓΡΑΦΟΥ, ΑΤΤΙΚΗ, 157 72, ΕΛΛΑΣ  
 (30) Συμβ. Προτεραιότητα(ες): –  
 (72) Δημιουργός(οι): ΤΡΟΥΜΠΟΥΝΗΣ ΚΩΝ/ΝΟΥ ΘΕΟΔΩΡΟΣ  
 (74) Πληρεξούσιος: –  
 (74) Αντίκλητος: –  
 (28) Αριθμός Σχεδίων/Υποδειγμάτων: 1  
 (51) Διεθνής Ταξινόμηση: 26-04  
 (54) Προσδιορισμός αντικειμένου:  
 ΣΧΕΔΙΟ ΦΩΤΕΙΝΗΣ ΕΠΙΓΡΑΦΗΣ

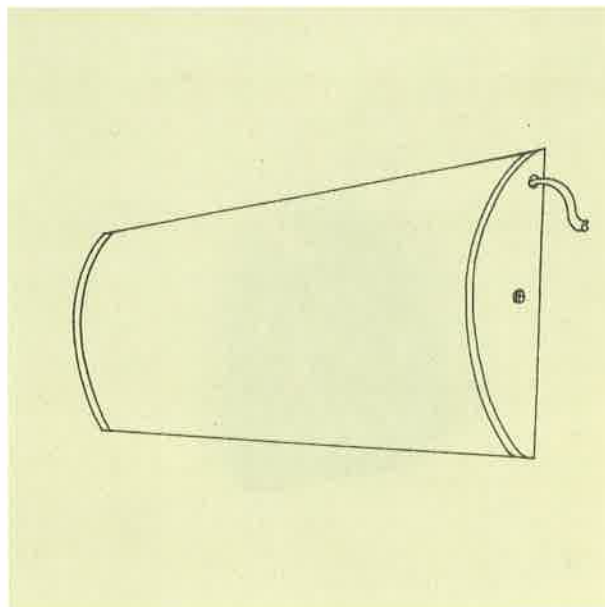

- (21) Αρ. Αίτησης Σχ. ή Υπ.: 20010600033  
 (15) Ημερ. Καταχώρησης: 16/02/2001  
 (17) Ημερ. Λήξης 1ης πενταετίας: 16/02/2006  
 (71) Καταθέτης(ες): ΤΟΓΙΑ ΠΑΝΑΓΙΩΤΗ ΣΩΤΗΡΙΑ  
 Βίκτωρος Ουγκώ 10 και Αρκαδίου, ΡΕΘΥΜΝΟ ΚΡΗΤΗΣ  
 741 00, ΕΛΛΑΣ  
 (30) Συμβ. Προτεραιότητα(ες): –  
 (72) Δημιουργός(οι): ΤΟΓΙΑ ΣΩΤΗΡΙΑ  
 (74) Πληρεξούσιος: ΚΑΡΑΜΙΧΑΛΑΚΟΥ ΑΓΓΕΛΙΚΗ, Δικηγόρος  
 Λ. Αλεξάνδρας 46, ΑΘΗΝΑ, 106 83, ΕΛΛΑΣ  
 (74) Αντίκλητος: ΚΑΡΑΜΙΧΑΛΑΚΟΥ ΑΓΓΕΛΙΚΗ, Δικηγόρος  
 Λ. Αλεξάνδρας 46 ΑΘΗΝΑ, 106 83, ΕΛΛΑΣ  
 (28) Αριθμός Σχεδίων/Υποδειγμάτων: 11  
 (51) Διεθνής Ταξινόμηση: 11-01  
 (54) Προσδιορισμός αντικειμένου:  
 ΚΟΣΜΗΜΑΤΑ



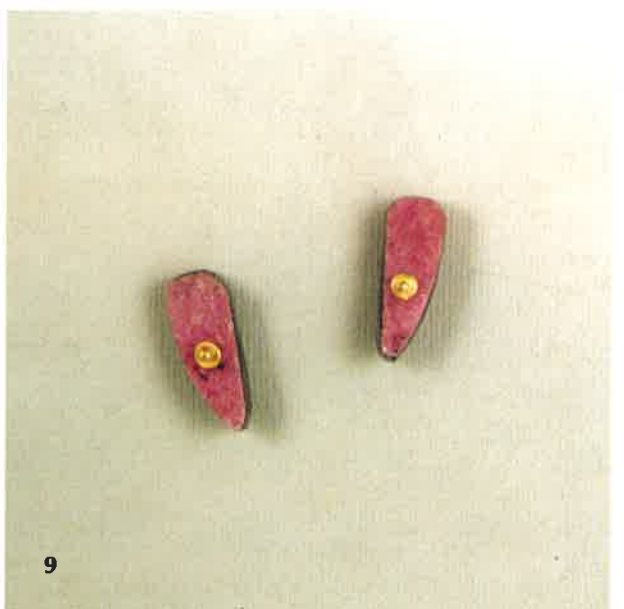
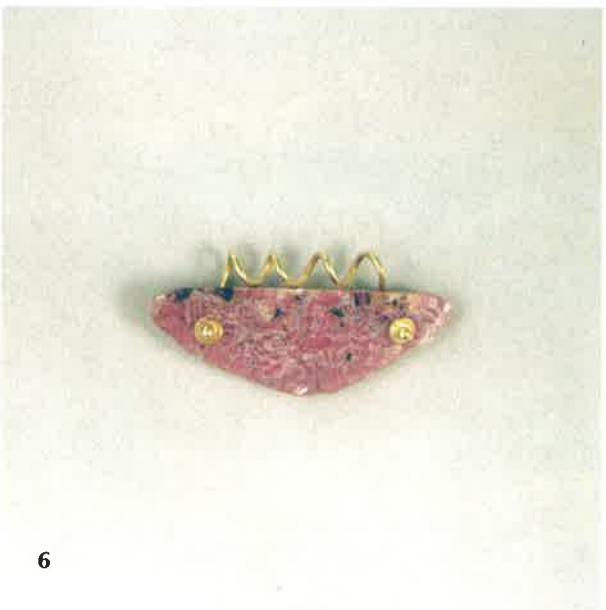



10



11

- (21) Αρ. Αίτησης Σχ. ή Υπ.: 20010600035  
(15) Ημερ. Καταχώρησης: 19/02/2001  
(17) Ημερ. Λήξης 1ης πενταετίας: 19/02/2006  
(71) Καταθέτης(ες): ΛΑΒΙΔΑΣ ΚΩΝΣΤΑΝΤΙΝΟΥ ΧΑΡΑΛΑΜΠΟΣ  
Σαχτούρη 11, ΠΕΡΙΣΤΕΡΙ, 151 25, ΕΛΛΑΣ  
(30) Συμβ. Προτεραιότητα(ες): -  
(72) Δημιουργός(οι): ΛΑΒΙΔΑΣ ΧΑΡΑΛΑΜΠΟΣ  
(74) Πληρεξούσιος: -  
(74) Αντίκλητος: -  
(28) Αριθμός Σχεδίων/Υποδειγμάτων: 1  
(51) Διεθνής Ταξινόμηση: 06-03  
(54) Προσδιορισμός αντικειμένου:  
ΤΡΑΠΕΖΙ ΚΑΘΙΣΤΙΚΟΥ ΤΙΜΟΝΙΕΡΑ ΠΑΡΑΔΟΣΙΑΚΗΣ  
ΜΟΡΦΗΣ

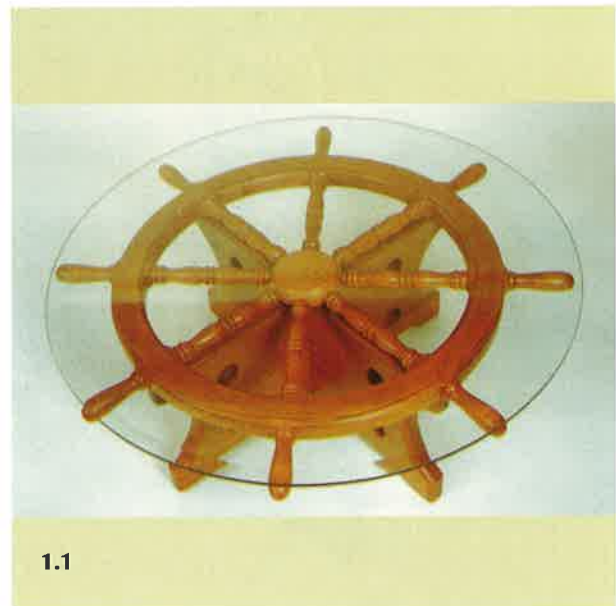

1.1



1.2

- (21) Αρ. Αίτησης Σχ. ή Υπ.: 20010600036  
(15) Ημερ. Καταχώρησης: 20/02/2001  
(17) Ημερ. Λήξης 1ης πενταετίας: 20/02/2006  
(71) Καταθέτης(ες): ΣΑΡΑΝΤΗΣ ΜΙΧΑΗΛ ΚΩΝΣΤΑΝΤΙΝΟΣ  
Σαλαμίνος 60, ΚΕΡΑΜΕΙΚΟΣ, ΑΘΗΝΑ, 104 35, ΕΛΛΑΣ  
(30) Συμβ. Προτεραιότητα(ες): –  
(72) Δημιουργός(οι): ΣΑΡΑΝΤΗΣ ΜΙΧΑΗΛ ΚΩΝΣΤΑΝΤΙΝΟΣ  
(74) Πληρεξούσιος: –  
(74) Αντίκλητος: ΣΑΡΑΝΤΗΣ ΙΩΑΝΝΗΣ  
Σαλαμίνος 60 ΑΘΗΝΑ  
(28) Αριθμός Σχεδίων/Υποδειγμάτων: 4  
(51) Διεθνής Ταξινόμηση: 03-01  
(54) Προσδιορισμός αντικειμένου:  
ΠΡΟΣΤΑΤΕΥΤΙΚΗ ΘΗΚΗ ΠΟΛΛΑΠΛΩΝ ΧΡΗΣΕΩΝ

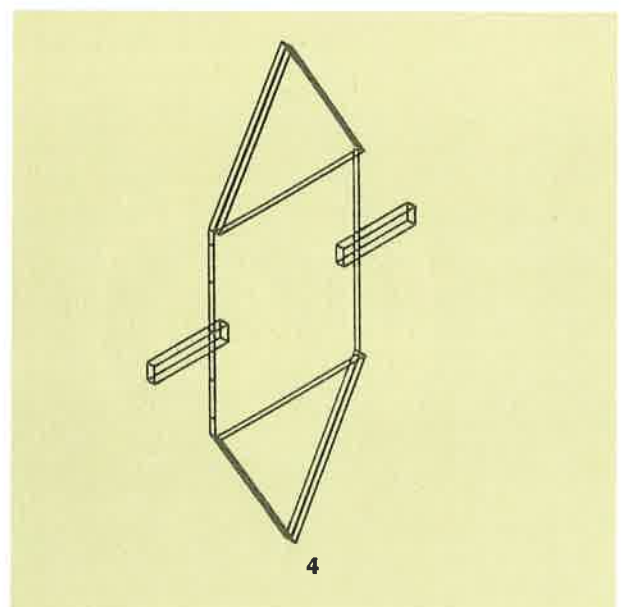
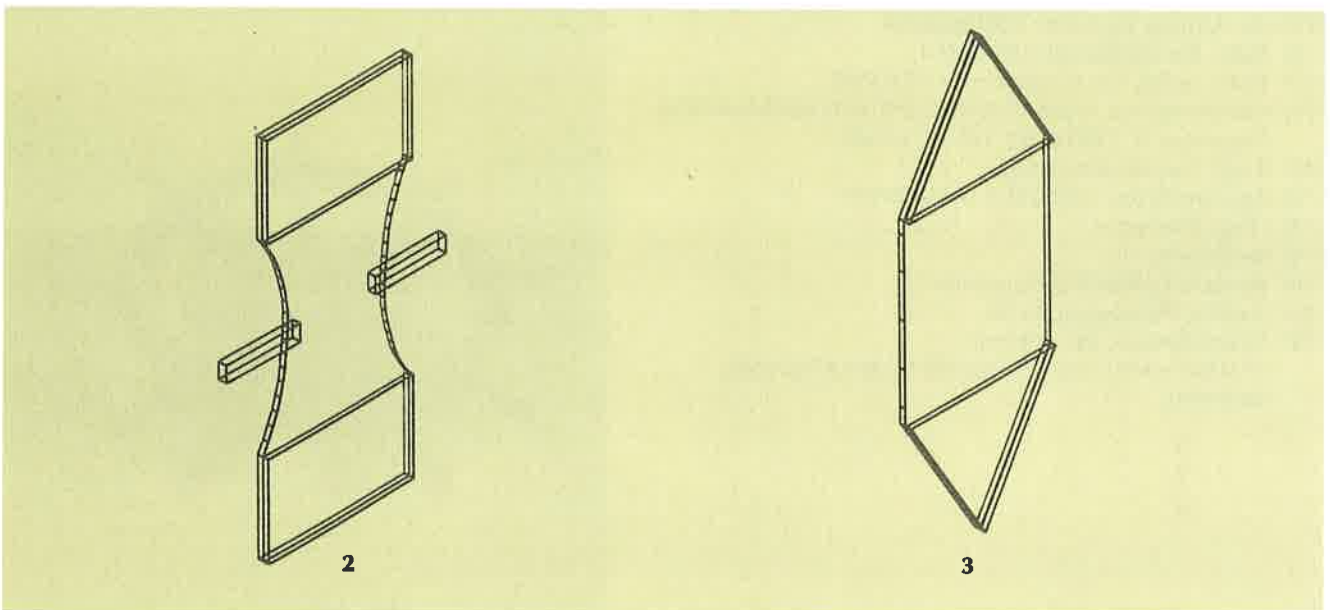
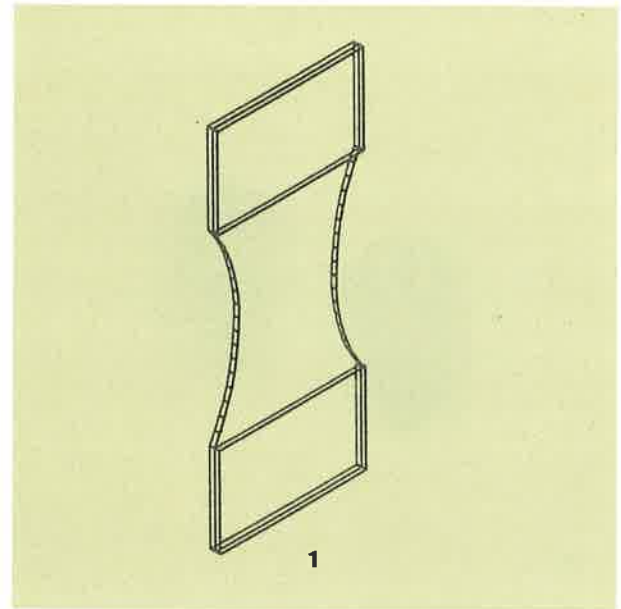



- (21) Αρ. Αίτησης Σχ. ή Υπρ.: 20010600037  
(15) Ημερ. Καταχώρησης: 22/02/2001  
(17) Ημερ. Λήξης 1ης πενταετίας: 22/02/2006  
(71) Καταθέτης(ες): ΛΕΒΕΝΤΗΣ ΣΤΑΥΡΟΥ ΙΩΑΝΝΗΣ  
Αντωνίου Μπετεινάκη 4, ΗΡΑΚΛΕΙΟ, ΚΡΗΤΗ, 713 05  
ΕΛΛΑΣ  
(30) Συμβ. Προτεραιότητα(ες): -  
(72) Δημιουργός(οι): ΛΕΒΕΝΤΗΣ ΣΤΑΥΡΟΥ ΙΩΑΝΝΗΣ  
(74) Πληρεξούσιος: ΡΥΑΚΙΩΤΑΚΗΣ ΓΕΩΡΓΙΟΣ, Δικηγόρος  
Σωτ. Χαραλάμπη 4-6 ΑΘΗΝΑ 114 72  
(74) Αντίκλητος: ΡΥΑΚΙΩΤΑΚΗΣ ΓΕΩΡΓΙΟΣ, Δικηγόρος  
Σωτ. Χαραλάμπη 4-6 ΑΘΗΝΑ 104  
(28) Αριθμός Σχεδίων/Υποδειγμάτων: 4  
(51) Διεθνής Ταξινόμηση: 02-02  
(54) Προσδιορισμός αντικειμένου:  
ΜΠΛΟΥΖΑΚΙΑ



- (21) Αρ. Αίτησης Σχ. ή Υπ.: 20010600038  
(15) Ημερ. Καταχώρησης: 22/02/2001  
(17) Ημερ. Λήξης 1ης πενταετίας: 22/02/2006  
(71) Καταθέτης(ες): ΠΑ.ΒΙ.ΠΛΑΣΤ. Α.Ε.  
ΒΙ.ΠΕ. Πάτρας, ΑΧΑΪΑ, 250 18, ΕΛΛΑΣ  
(30) Συμβ. Προτεραιότητα(ες): -  
(72) Δημιουργός(οι): ΚΑΤΩΠΟΔΗΣ ΝΙΚΟΛΑΟΣ  
(74) Πληρεξούσιος: -  
(74) Αντίκλητος: -  
(28) Αριθμός Σχεδίων/Υποδειγμάτων: 1  
(51) Διεθνής Ταξινόμηση: 09-01  
(54) Προσδιορισμός αντικειμένου:  
ΠΛΑΣΤΙΚΟ ΚΑΡΔΑΡΙ ΠΑΟΥΡΤΙΟΥ

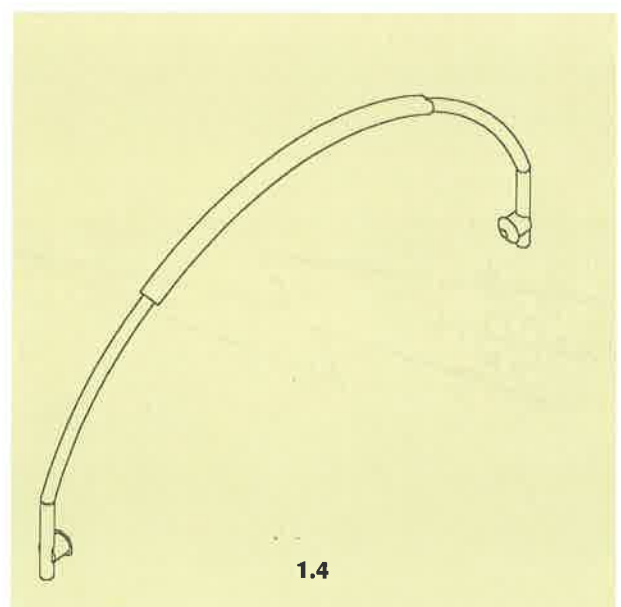
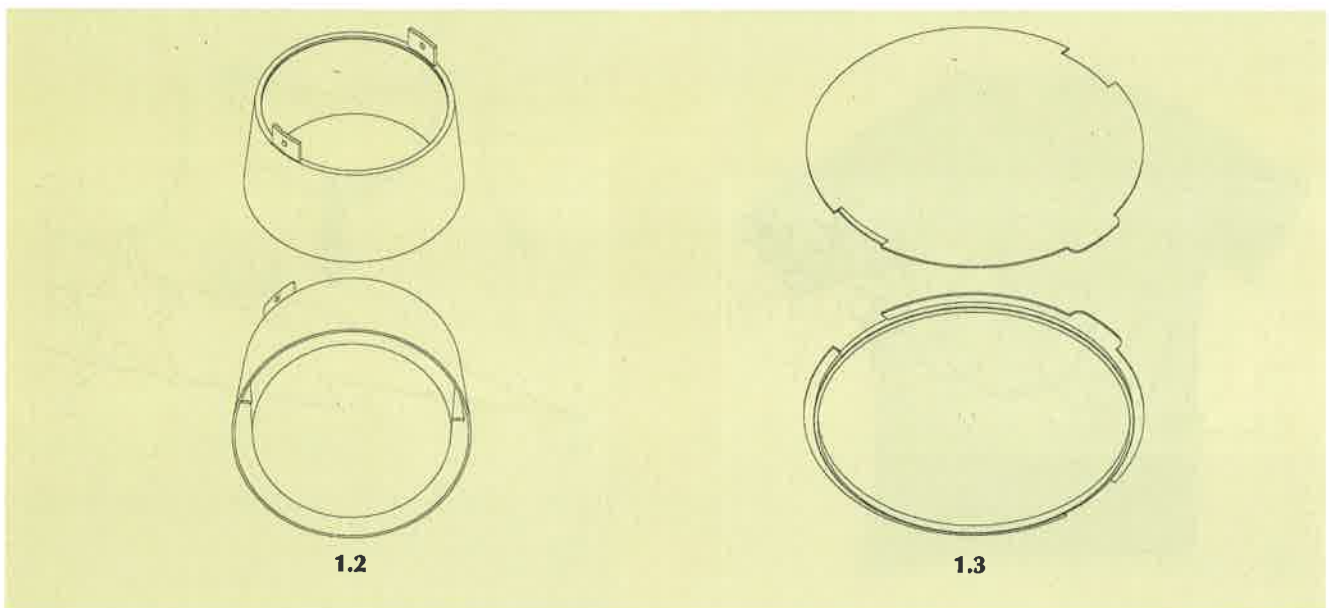
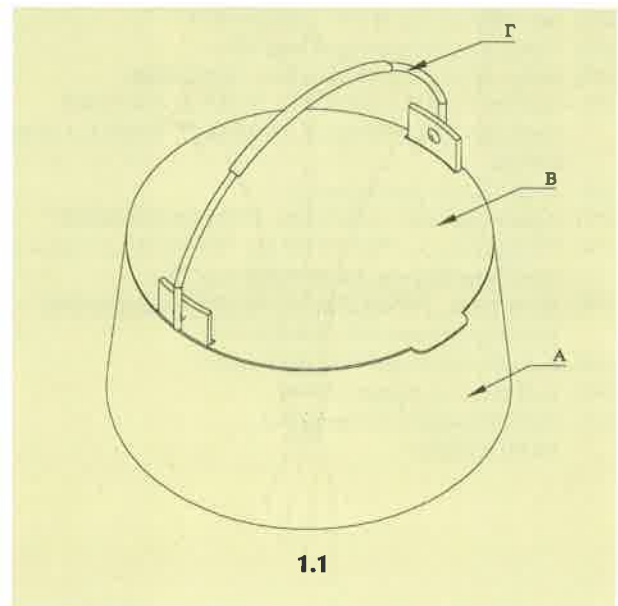

- (21) Αρ. Αίτησης Σχ. ή Υπ.: 20010600039  
 (15) Ημερ. Καταχώρησης: 22/02/2001  
 (17) Ημερ. Λήξης 1ης πενταετίας: 22/02/2006  
 (71) Καταθέτης(ες): KANZAWA SEIKO CO., LTD.  
 258, Takagi, Bessho-Cho, Miki-Shi, HYOKO-KEN, , JAPAN  
 (30) Συμβ. Προτεραιότητα(ες): 2000033538/24-11-00/JP  
 (72) Δημιουργός(οι): KUNIYUKI KANZAWA  
 (74) Πληρεξούσιος: ΣΑΚΕΛΛΑΡΙΔΗΣ ΙΩΑΝΝΗΣ, Δικηγόρος  
 Ηρακλείτου 6 ΑΘΗΝΑ 106 73  
 (74) Αντίκλητος: ΣΑΚΕΛΛΑΡΙΔΗΣ ΙΩΑΝΝΗΣ, Δικηγόρος  
 Ηρακλείτου 6 ΑΘΗΝΑ 106 73  
 (28) Αριθμός Σχεδίων/Υποδειγμάτων: 1  
 (51) Διεθνής Ταξινόμηση: 08-06  
 (54) Προσδιορισμός αντικειμένου:  
 ΛΑΒΗ ΓΙΑ ΠΡΙΟΝΙ ΚΛΑΔΕΜΑΤΟΣ

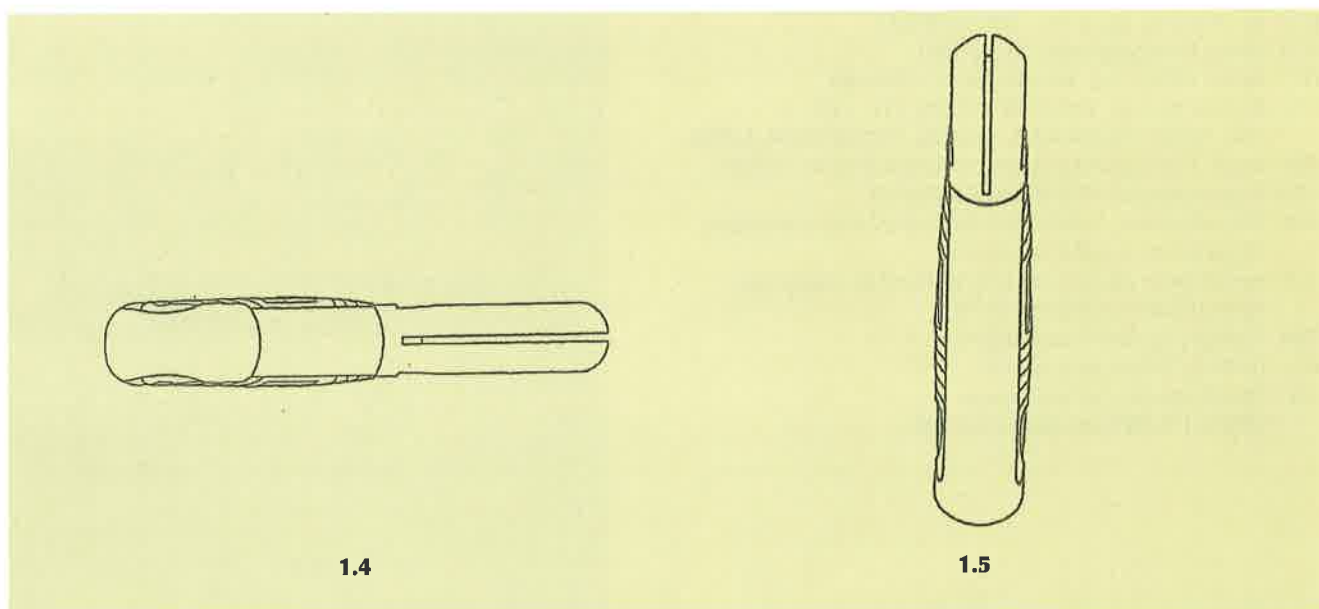
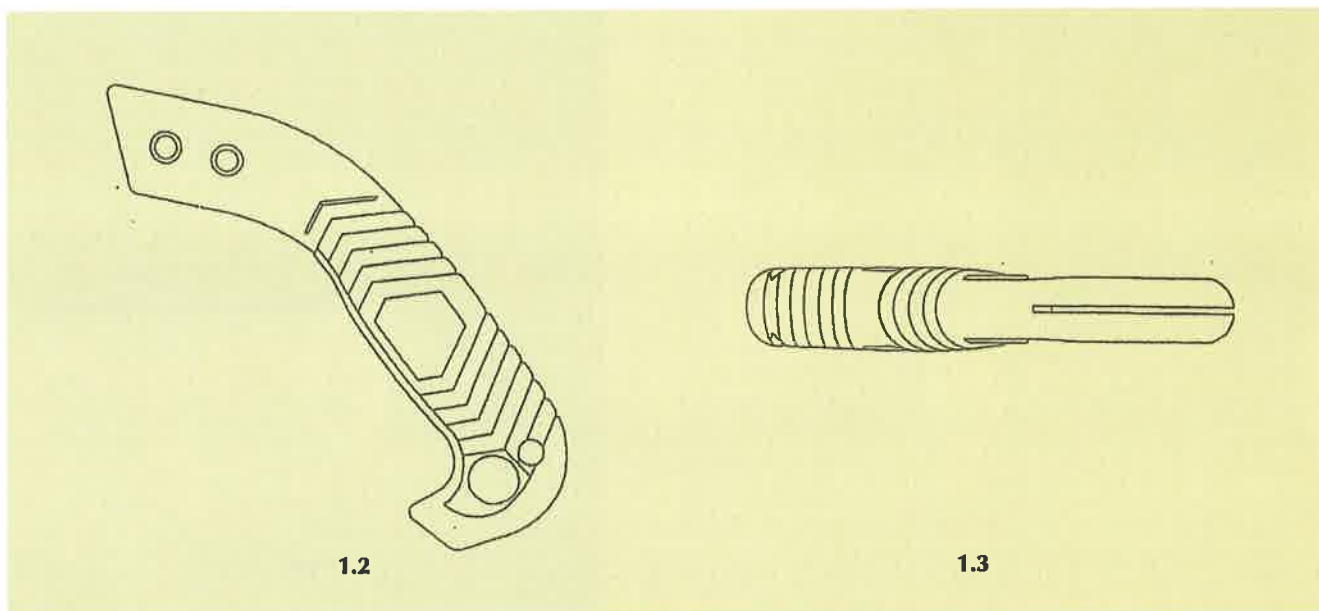
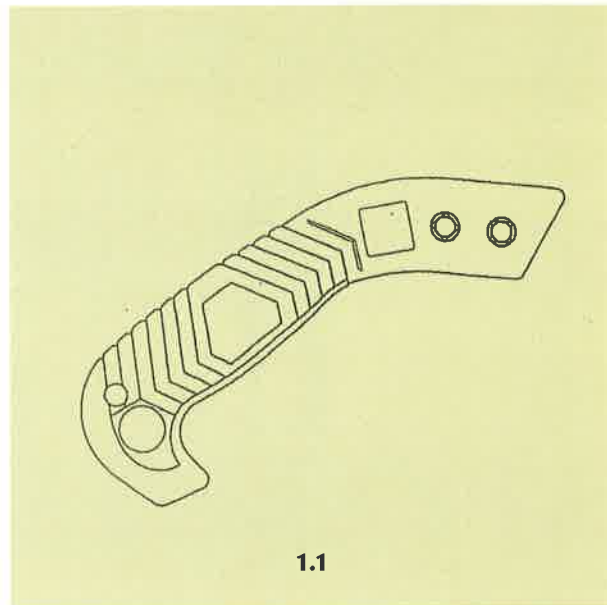

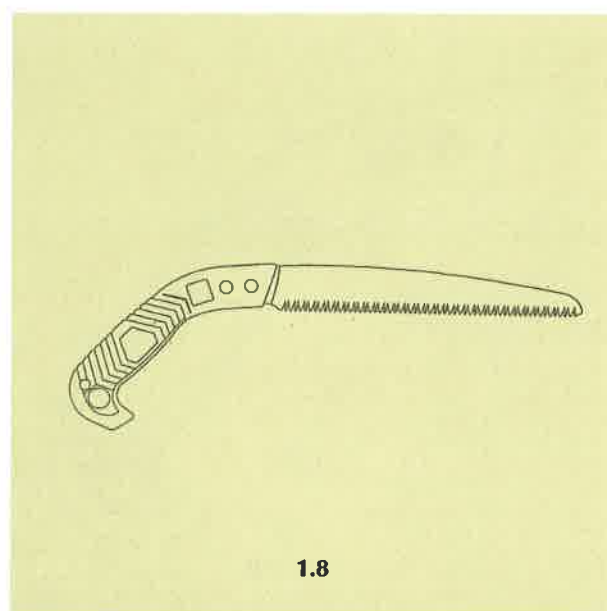
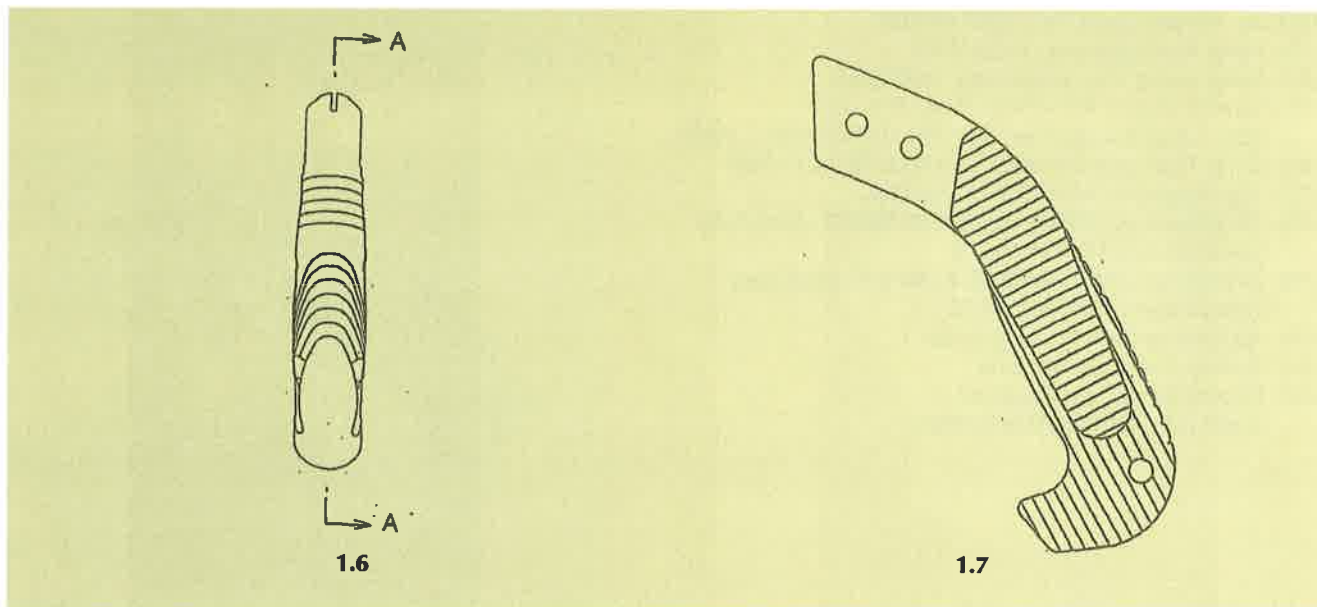

- (21) Αρ. Αίτησης Σχ. ή Υπ.: 20010600040  
 (15) Ημερ. Καταχώρησης: 22/02/2001  
 (17) Ημερ. Λήξης 1ης πενταετίας: 22/02/2006  
 (71) Καταθέτης(ες): KANZAWA SEIKO CO., LTD.  
 258, Takagi, Bessho-Cho, Miki-Shi, HYOKO-KEN, JAPAN  
 (30) Συμβ. Προτεραιότητα(ες): 2000033534/24-11-00/JP  
 (72) Δημιουργός(οι): KUNIYUKI KANZAWA  
 (74) Πληρεξούσιος: ΣΑΚΕΛΛΑΡΙΔΗΣ ΙΩΑΝΝΗΣ, Δικηγόρος  
 Ηρακλείτου 6 ΑΘΗΝΑ 106 73  
 (74) Αντίκλητος: ΣΑΚΕΛΛΑΡΙΔΗΣ ΙΩΑΝΝΗΣ, Δικηγόρος  
 Ηρακλείτου 6 ΑΘΗΝΑ 106 73  
 (28) Αριθμός Σχεδίων/Υποδειγμάτων: 1  
 (51) Διεθνής Ταξινόμηση: 03-01  
 (54) Προσδιορισμός αντικειμένου:  
 ΘΗΚΗ ΓΙΑ ΠΡΙΟΝΙ ΚΛΑΔΕΜΑΤΟΣ

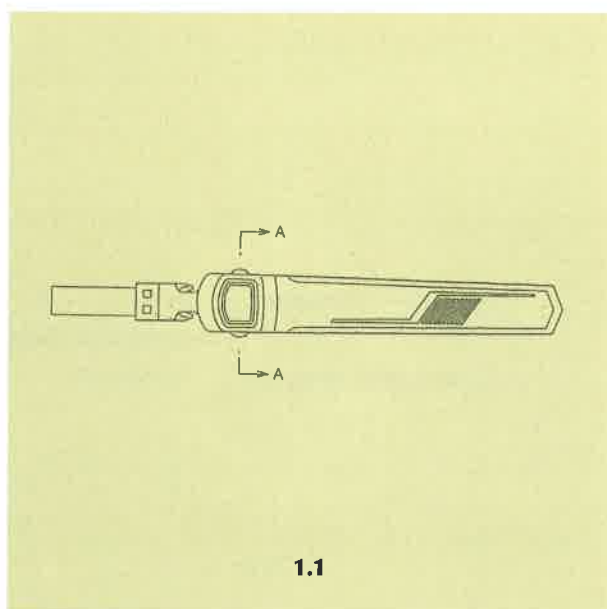





1.2

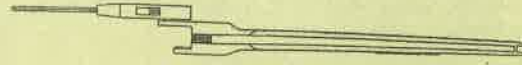

1.3



1.4

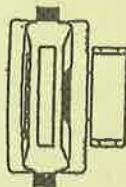

1.5

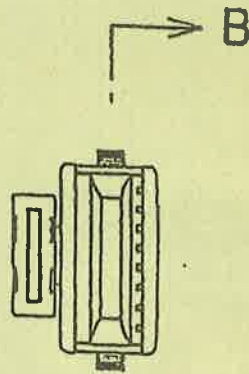

1.6

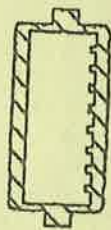

1.7

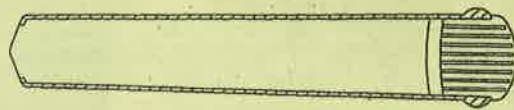

1.8

- (21) Αρ. Αίτησης Σχ. ή Υπ.: 20010600041
- (15) Ημερ. Καταχώρησης: 22/02/2001
- (17) Ημερ. Λήξης 1ης πενταετίας: 22/02/2006
- (71) Καταθέτης(ες): KANZAWA SEIKO CO., LTD.  
258, Takagi, Bessho-Cho, Miki-Shi, HYOKO-KEN, JAPAN
- (30) Συμβ. Προτεραιότητα(ες): 2000033543/24-11-00/JP
- (72) Δημιουργός(οι): KUNIYUKI KANZAWA
- (74) Πληρεξούσιος: ΣΑΚΕΛΛΑΡΙΔΗΣ ΙΩΑΝΝΗΣ, Δικηγόρος  
Ηρακλείου 6 ΑΘΗΝΑ 106 73
- (74) Αντίκλητος: ΣΑΚΕΛΛΑΡΙΔΗΣ ΙΩΑΝΝΗΣ, Δικηγόρος  
Ηρακλείου 6 ΑΘΗΝΑ 106 73
- (28) Αριθμός Σχεδίων/Υποδειγμάτων: 1
- (51) Διεθνής Ταξινόμηση: 08-06
- (54) Προσδιορισμός αντικειμένου:  
ΛΑΒΗ ΓΙΑ ΠΡΙΟΝΙ ΚΛΑΔΕΜΑΤΟΣ

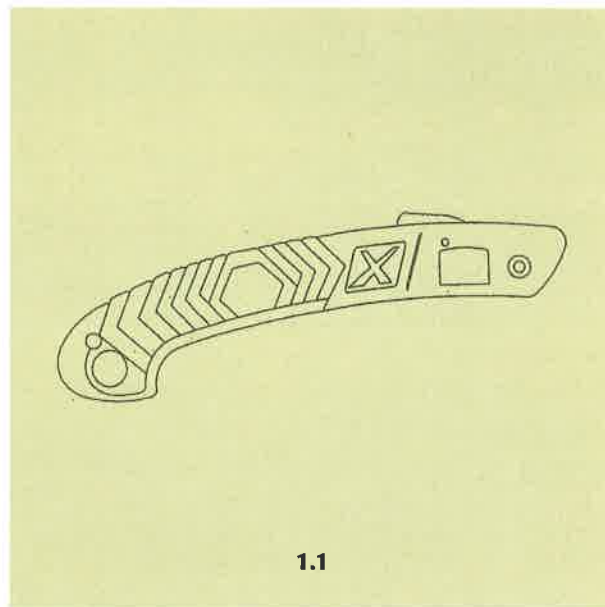

1.1

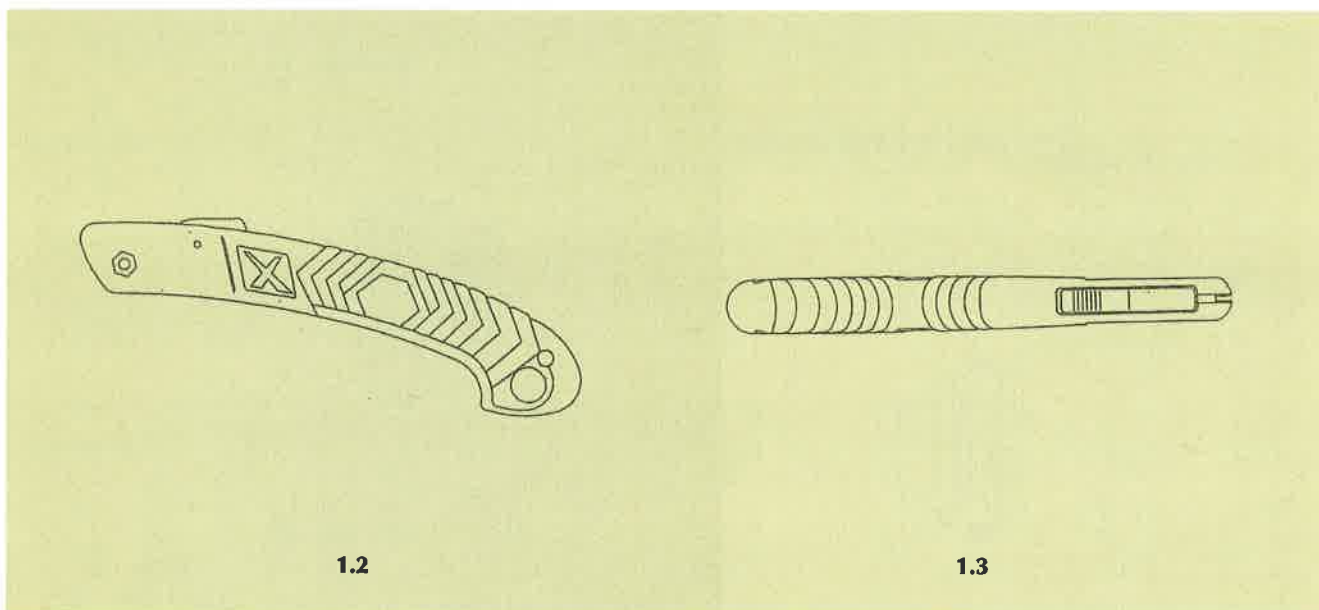

1.2

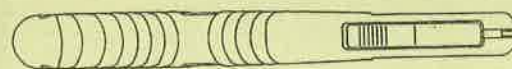

1.3

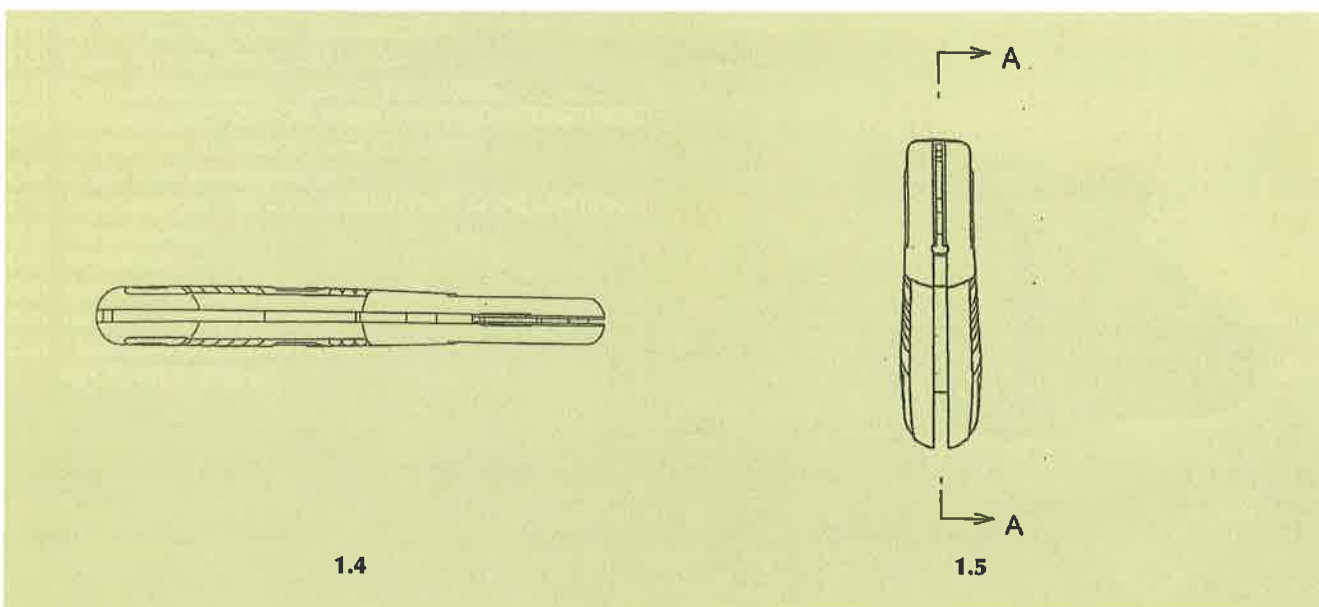

1.4

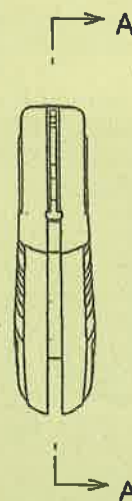

1.5

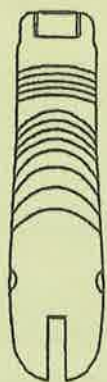

1.6

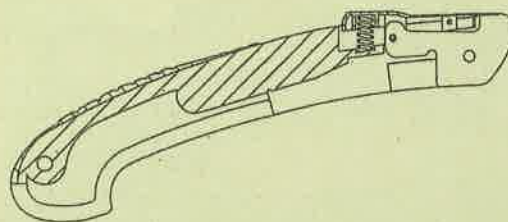

1.7

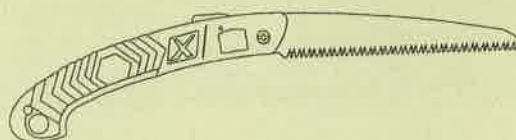

1.8

- (21) Αρ. Αίτησης Σχ. ή Υπ.: 20010600042  
(15) Ημερ. Καταχώρησης: 22/02/2001  
(17) Ημερ. Λήξης 1ης πενταετίας: 22/02/2006  
(71) Καταθέτης(ες): KANZAWA SEIKO CO., LTD.  
258, Takagi, Bessho-Cho, Miki-Shi, HYOGO-KEN, JAPAN  
(30) Συμβ. Προτεραιότητα(ες): 2000033553/24-11-00/JP  
(72) Δημιουργός(οι): KUNIYUKI KANZAWA  
(74) Πληρεξούσιος: ΣΑΚΕΛΛΑΡΙΔΗΣ ΙΩΑΝΝΗΣ, Δικηγόρος  
Ηρακλείτου 6 ΑΘΗΝΑ 106 73  
(74) Αντίκλητος: ΣΑΚΕΛΛΑΡΙΔΗΣ ΙΩΑΝΝΗΣ, Δικηγόρος  
Ηρακλείτου 6 ΑΘΗΝΑ 106 73  
(28) Αριθμός Σχεδίων/Υποδειγμάτων: 1  
(51) Διεθνής Ταξινόμηση: 08-06  
(54) Προσδιορισμός αντικειμένου:  
ΛΑΒΗ ΓΙΑ ΠΡΙΟΝΙ ΚΛΑΔΕΜΑΤΟΣ

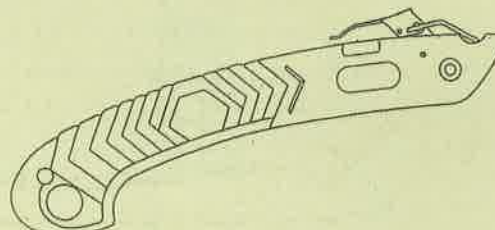

1.1

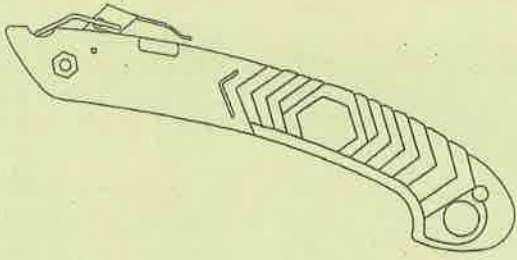

1.2

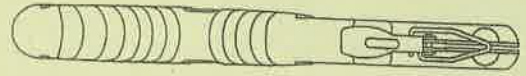

1.3

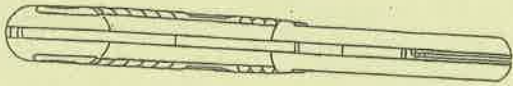

1.4

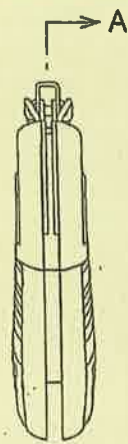

1.5

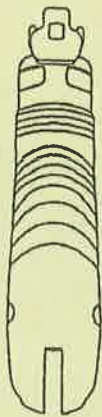

1.6

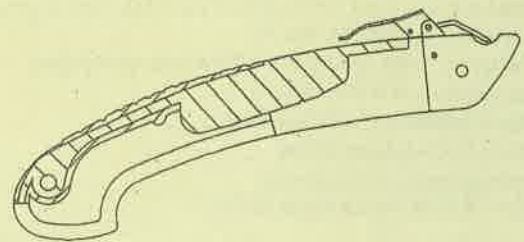

1.7

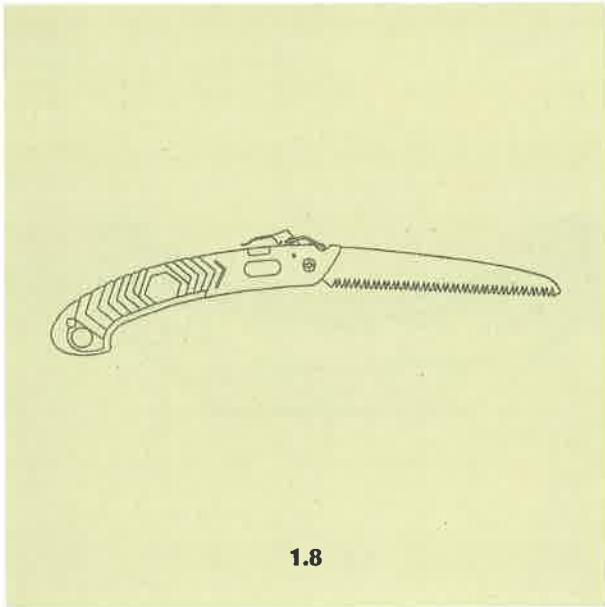

- (21) Αρ. Αίτησης Σχ. ή Υπ.: 20010600043  
(15) Ημερ. Καταχώρησης: 23/02/2001  
(17) Ημερ. Λήξης 1ης πενταετίας: 23/02/2006  
(71) Καταθέτης(ες): SAFARILAND LTD., INC.  
3120 East Mission Boulevard, ONTARIO, CA, 91761, USA  
(30) Συμβ. Προτεραιότητα(ες): 29-131669/25-10-00/US  
(72) Δημιουργός(οι): 1. ROGERS WILLIAM H.  
2. CLIFTON NORMAN JR. E.  
(74) Πληρεξούσιος: ΚΩΣΤΟΠΟΥΛΟΥ ΓΕΩΡΓΙΑ, Δικηγόρος  
Δήλου 12 ΚΗΦΙΣΙΑ 145 62  
(74) Αντίκλητος: ΚΥΠΡΗΣ ΦΕΙΔΙΑΣ, Δικηγόρος  
Δήλου 12 ΚΗΦΙΣΙΑ 145 62  
(28) Αριθμός Σχεδίων/Υποδειγμάτων: 1  
(51) Διεθνής Ταξινόμηση: 08-08  
(54) Προσδιορισμός αντικειμένου:  
ΕΛΑΣΜΑ ΣΤΗΡΙΞΗΣ ΘΗΚΗΣ ΠΕΡΙΣΤΡΟΦΟΥ

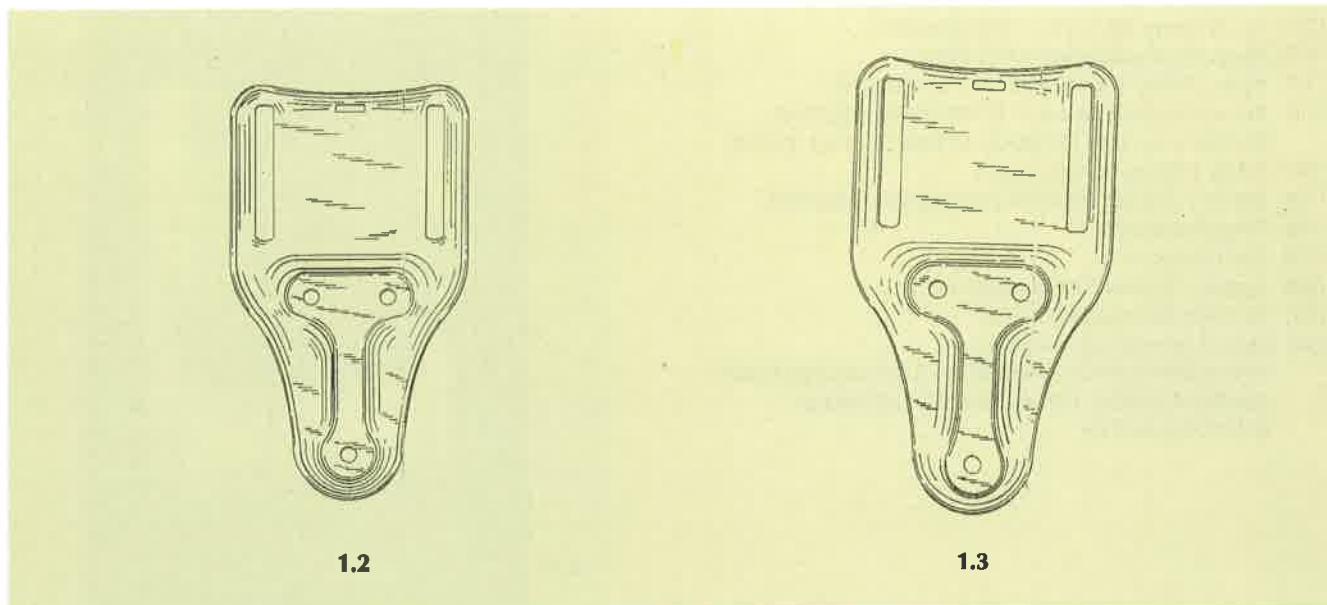
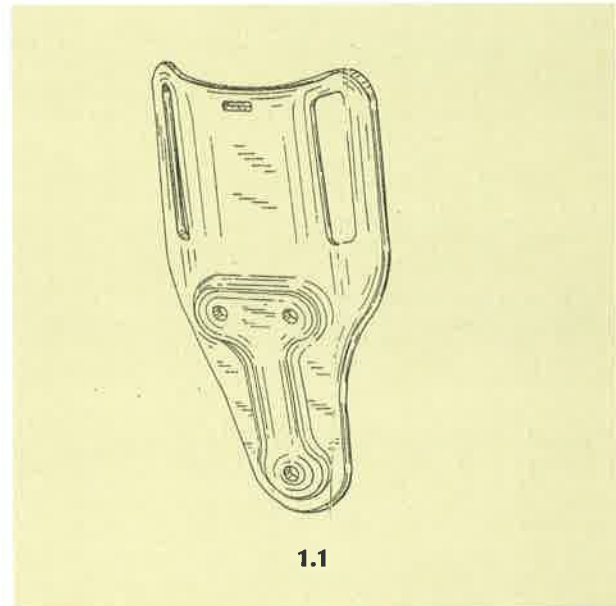

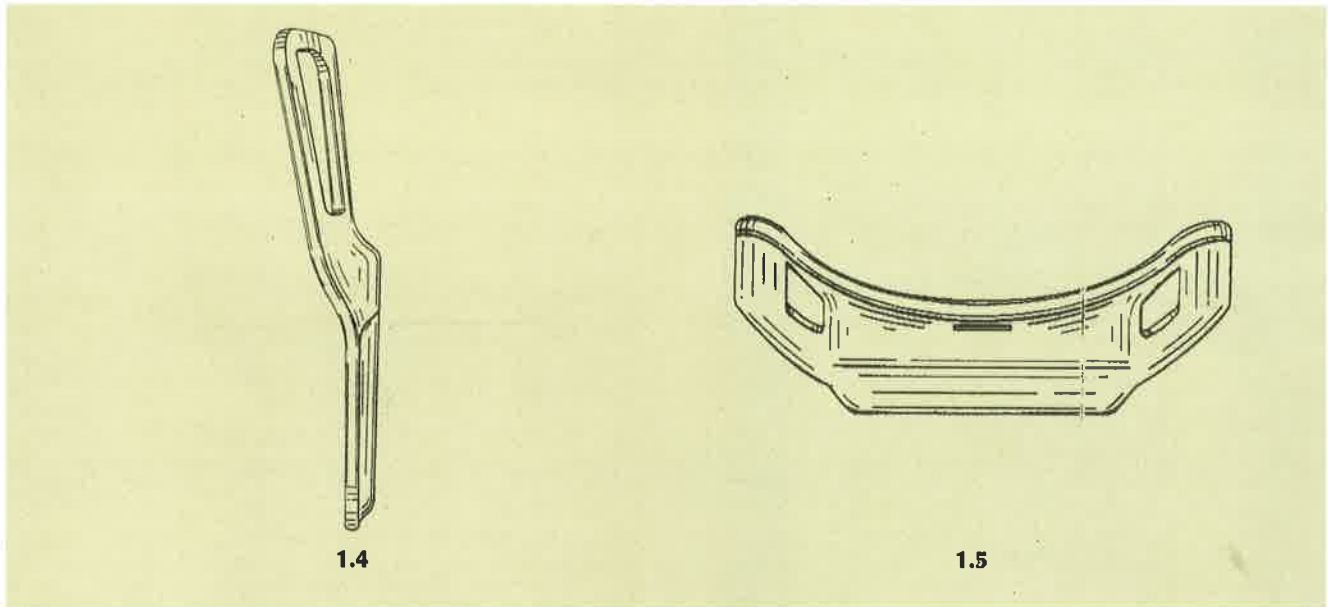

1.4

1.5

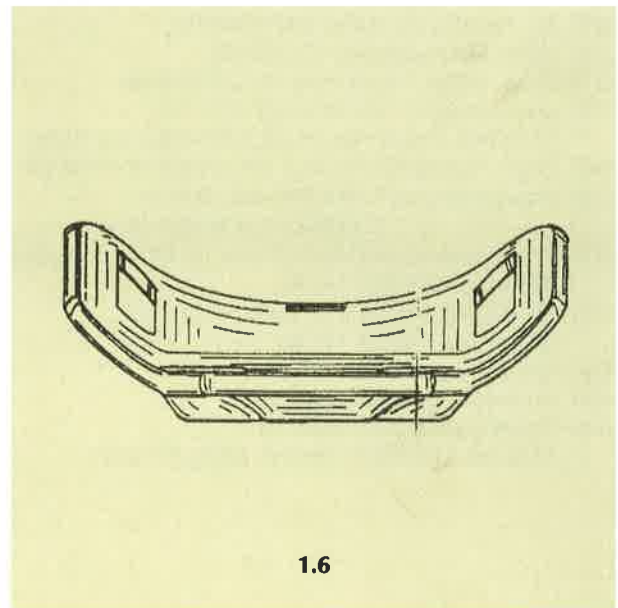

1.6

- (21) Αρ. Αίτησης Σχ. ή Υπ.: 20010600044  
 (15) Ημερ. Καταχώρησης: 27/02/2001  
 (17) Ημερ. Λήξης 1ης πενταετίας: 27/02/2006  
 (71) Καταθέτης(ες): ΔΗΜΟΥ ΣΠΥΡΙΔΩΝΑ ΧΡΙΣΤΙΝΑ  
 Κλεισθένους 285, ΓΕΡΑΚΑΣ, ΑΤΤΙΚΗ, 153 44, ΕΛΛΑΣ  
 (30) Συμβ. Προτεραιότητα(ες): -  
 (72) Δημιουργός(οι): ΔΗΜΟΥ ΣΠΥΡΙΔΩΝΑ ΧΡΙΣΤΙΝΑ  
 (74) Πληρεξούσιος: -  
 (74) Αντίκλητος: -  
 (28) Αριθμός Σχεδίων/Υποδειγμάτων: 3  
 (51) Διεθνής Ταξινόμηση: 20-03  
 (54) Προσδιορισμός αντικειμένου:  
 ΟΛΟΚΛΗΡΩΜΕΝΗ ΚΑΤΑΣΚΕΥΗ ΔΙΑΚΟΣΜΗΣΗΣ ΚΑΙ  
 ΔΙΑΦΗΜΙΣΤΙΚΗΣ ΠΡΟΒΟΛΗΣ ΠΡΟΣΟΨΕΩΝ  
 ΚΑΤΑΣΤΗΜΑΤΩΝ

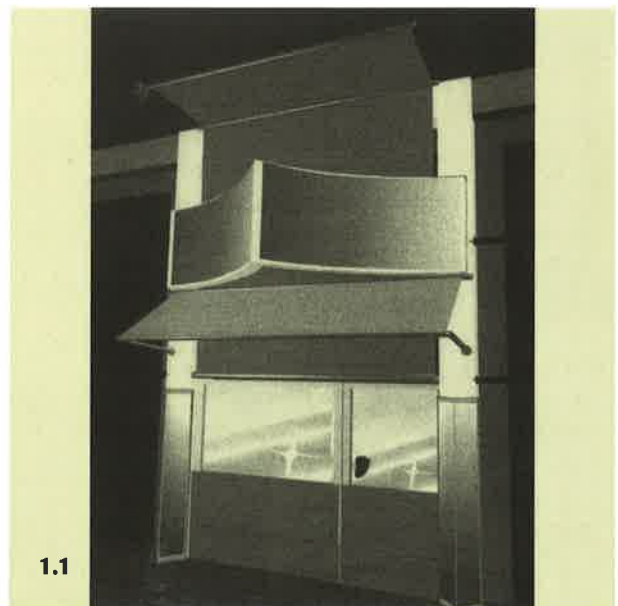

1.1



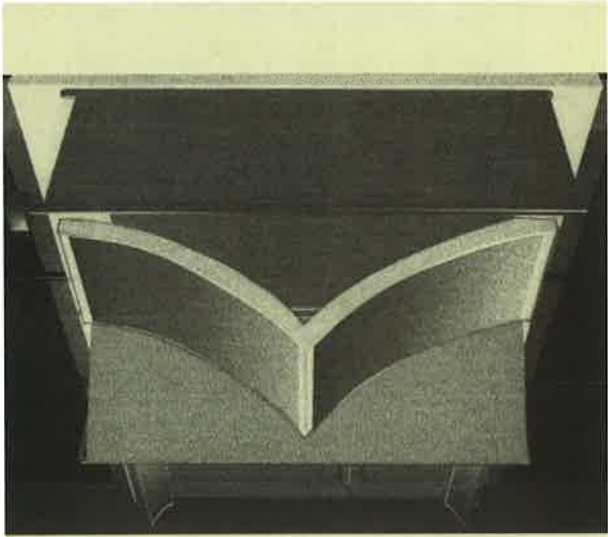

1.2

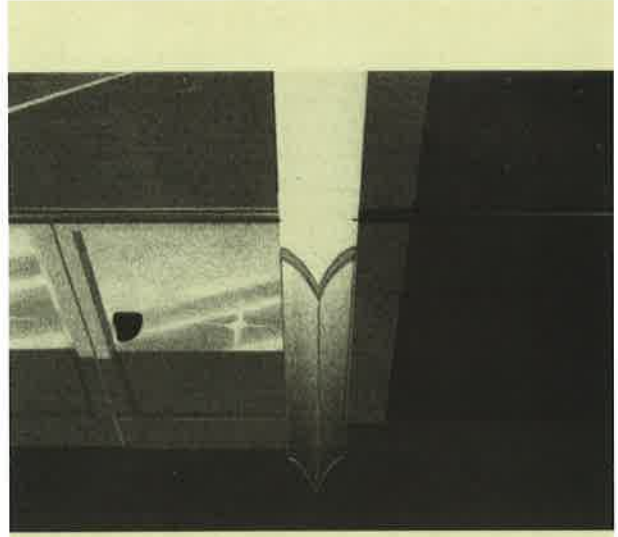

1.3

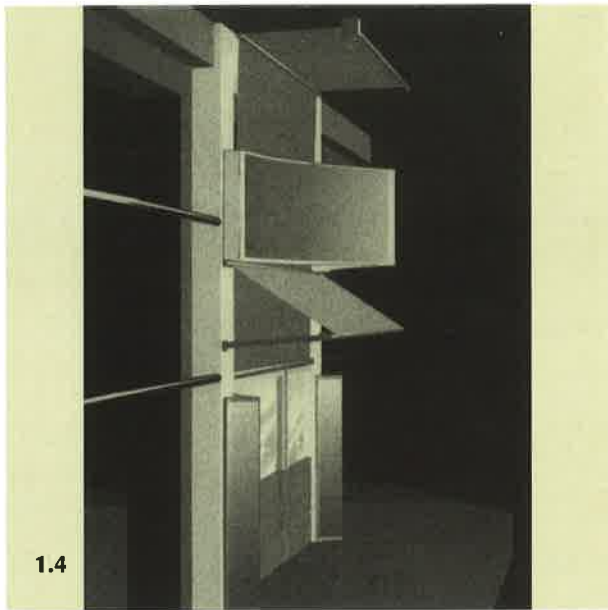

1.4

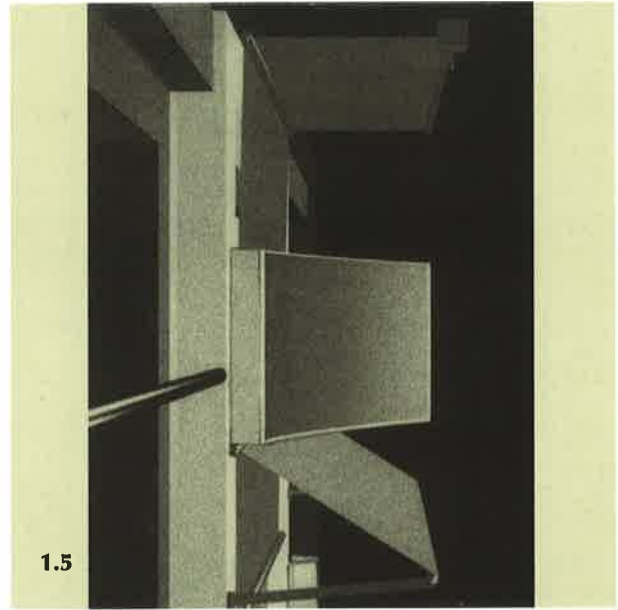

1.5

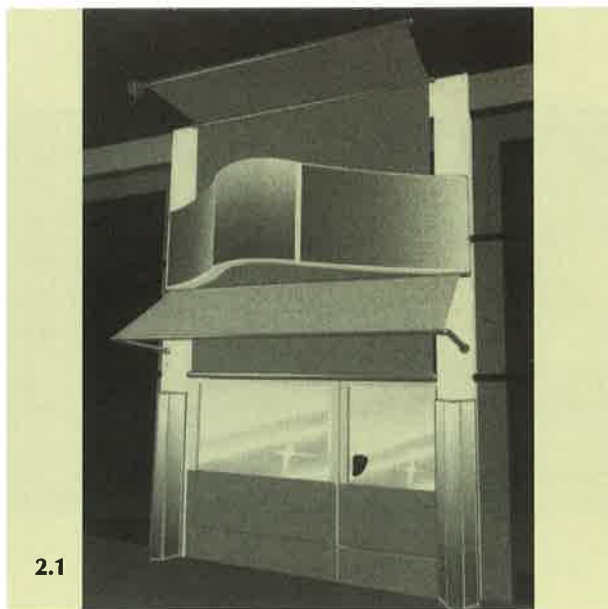

2.1

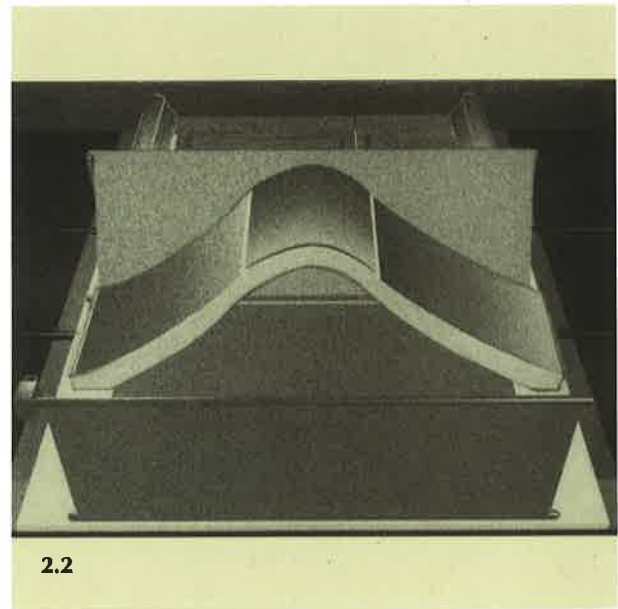

2.2

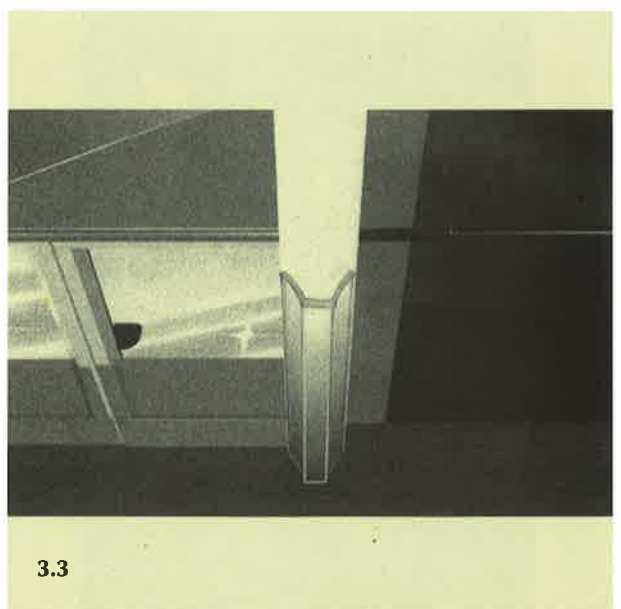
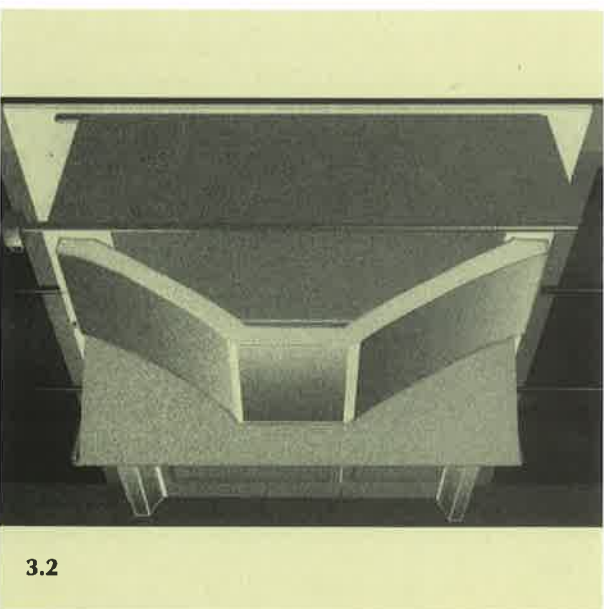
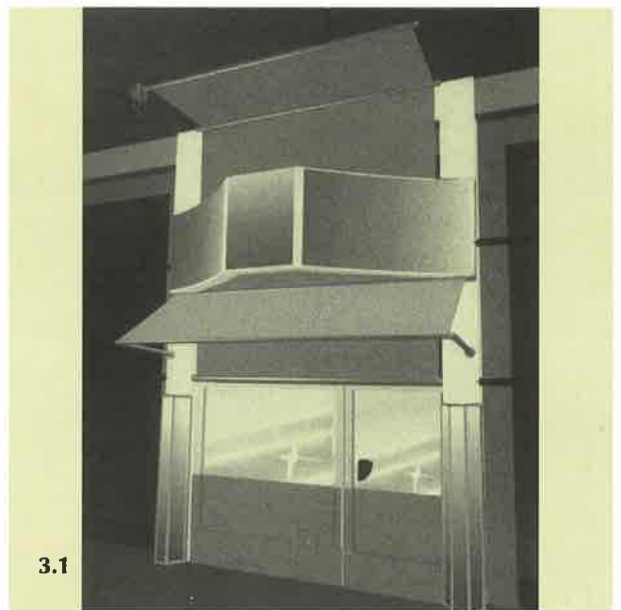
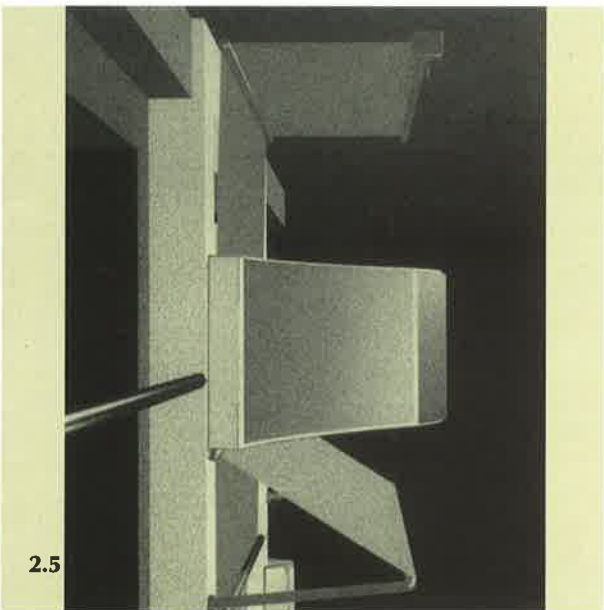
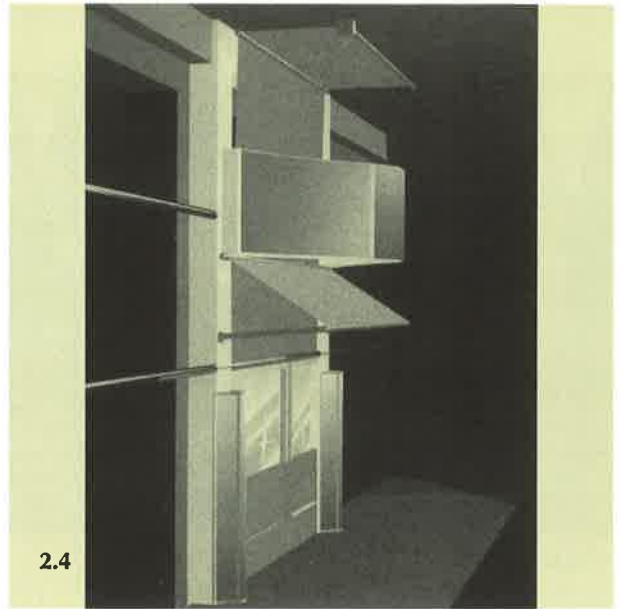
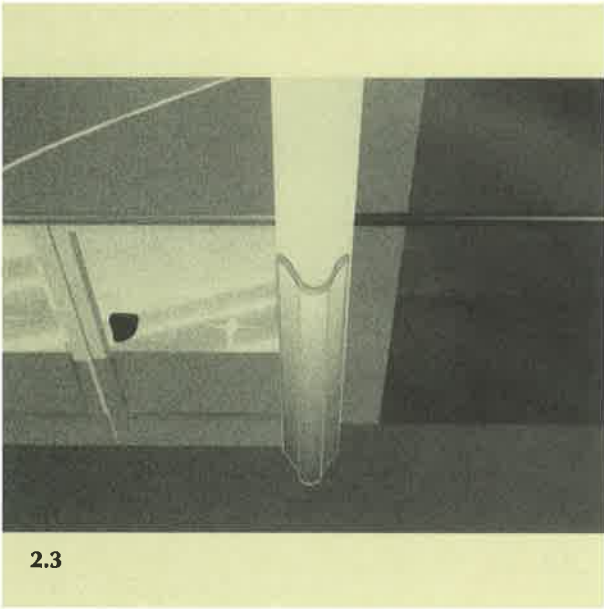



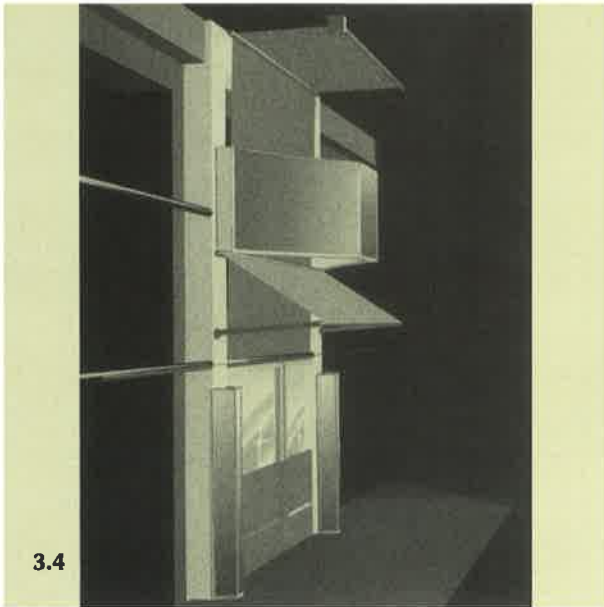

3.4

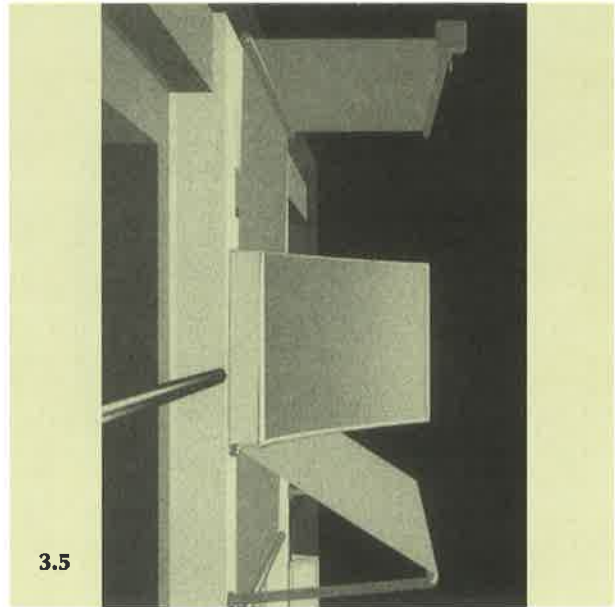

3.5

- (21) Αρ. Αίτησης Σχ. ή Υπ.: 20010600045  
 (15) Ημερ. Καταχώρησης: 28/02/2001  
 (17) Ημερ. Λήξης 1ης πενταετίας: 28/02/2006  
 (71) Καταθέτης(ες): THE PROCTER & GAMBLE COMPANY  
 One Procter & Gamble Plaza, CINCIANNATI, OHIO  
 45202, USA  
 (30) Συμβ. Προτεραιότητα(ες): 2095505/01-09-00/GB  
 (72) Δημιουργός(οι): 1. ROUILLOT FREDERIC LOUIS LUCIEN  
 2. VUIJK JELLE DANKERT  
 3. LAWSON JOHN RUSSELL  
 (74) Πληρεξούσιος: ΚΙΛΙΜΙΡΗΣ ΑΝΑΣΤΑΣΙΟΣ, Δικηγόρος  
 Χατζηγιάννη Μέξη 7 ΑΘΗΝΑ 115 28  
 (74) Αντίκλητος: ΚΙΛΙΜΙΡΗ-ΠΑΤΡΙΝΟΥ ANNA, Δικηγόρος  
 Χατζηγιάννη Μέξη 7 ΑΘΗΝΑ 115 28  
 (28) Αριθμός Σχεδίων/Υποδειγμάτων: 6  
 (51) Διεθνής Ταξινόμηση: 09-01  
 (54) Προσδιορισμός αντικειμένου:  
 ΔΟΧΕΙΟ ΜΕ ΔΙΑΤΡΗΣΙΜΟ ΚΑΠΑΚΙ ΚΥΡΙΩΣ ΓΙΑ ΣΥΝΘΕΣΗ  
 ΚΑΘΑΡΙΣΜΟΥ



1.1

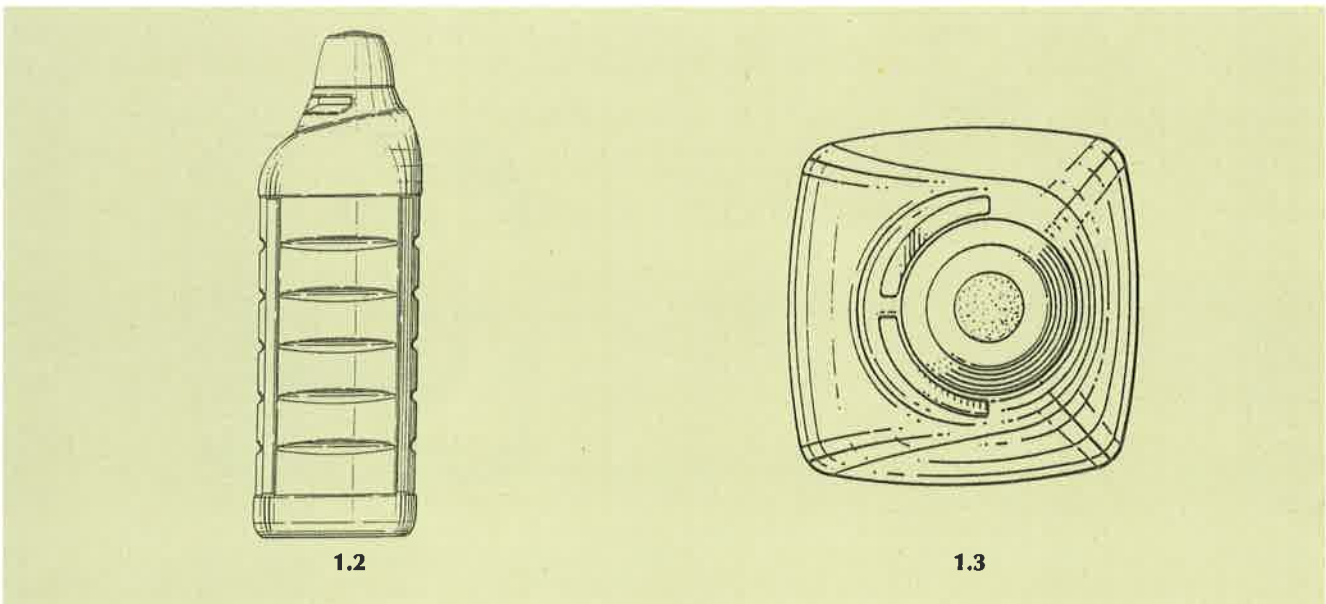

1.2

1.3

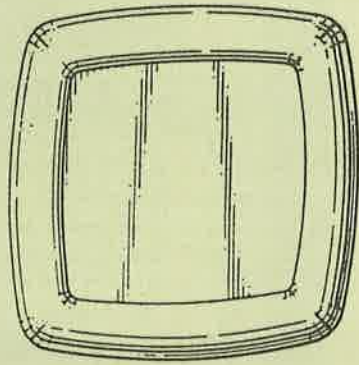

1.4

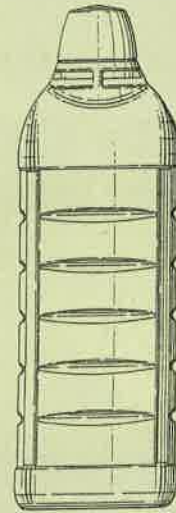

1.5



1.6

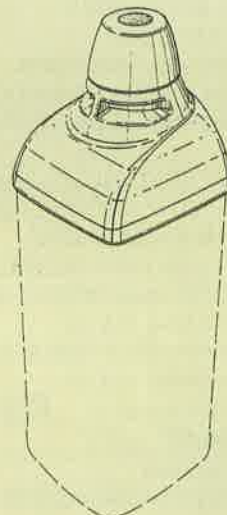

2.1

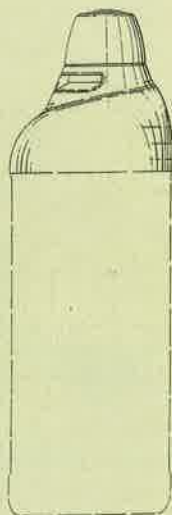

2.2

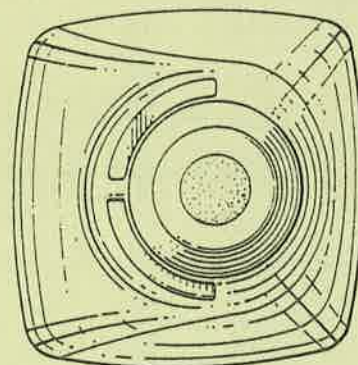

2.3

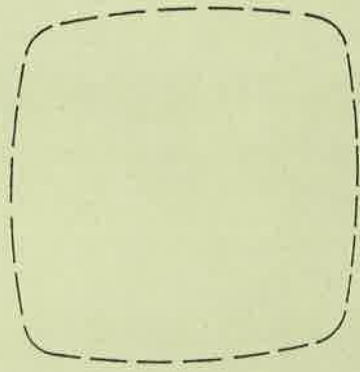

2.4



2.5



2.6

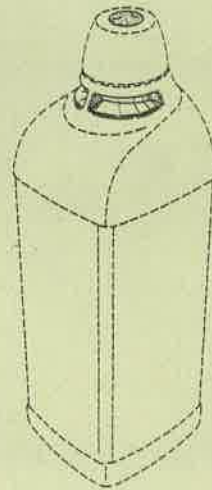

3.1



3.2

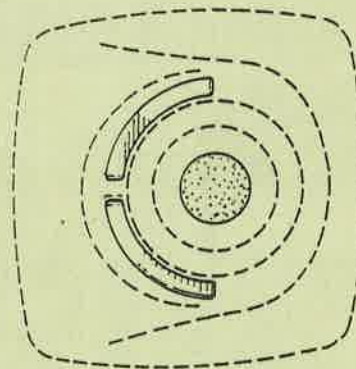

3.3

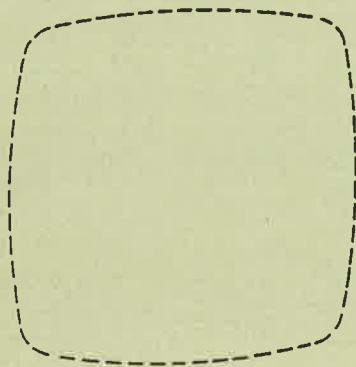

3.4



3.5



3.6

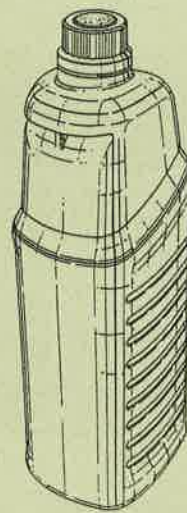

4.1

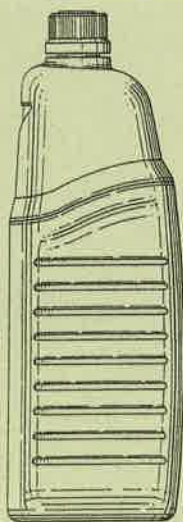

4.2

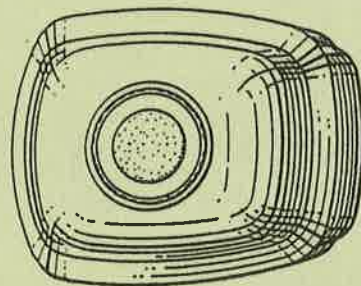

4.3



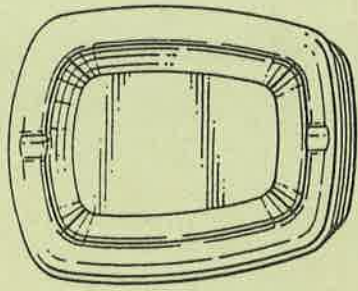

4.4

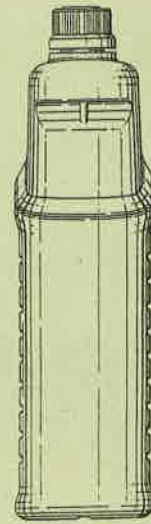

4.5

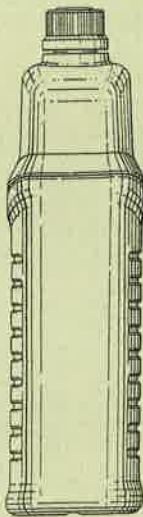

4.6

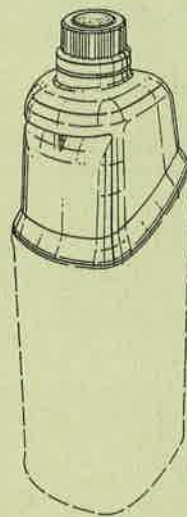

5.1

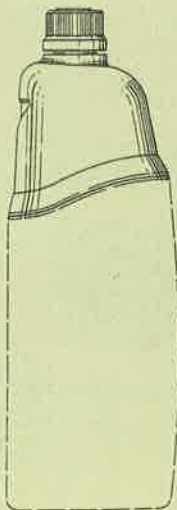

5.2

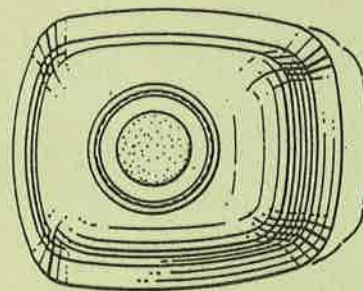

5.3



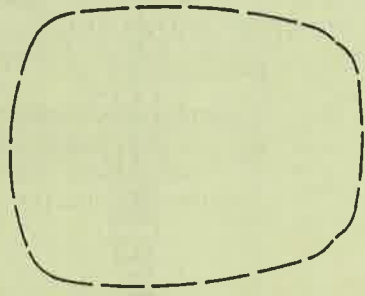

5.4

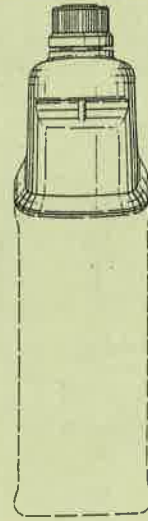

5.5



5.6

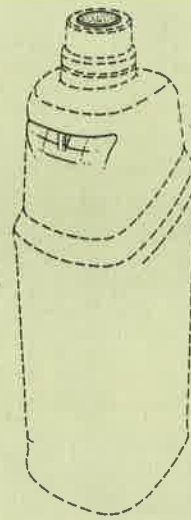

6.1

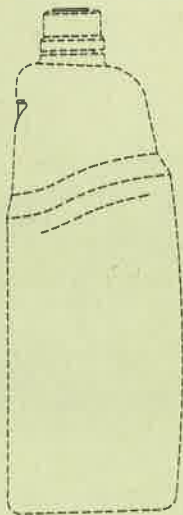

6.2

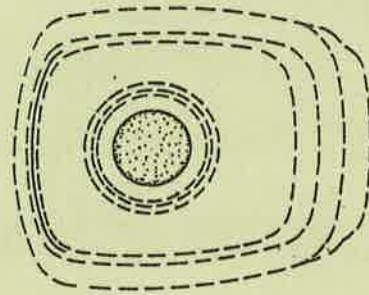

6.3

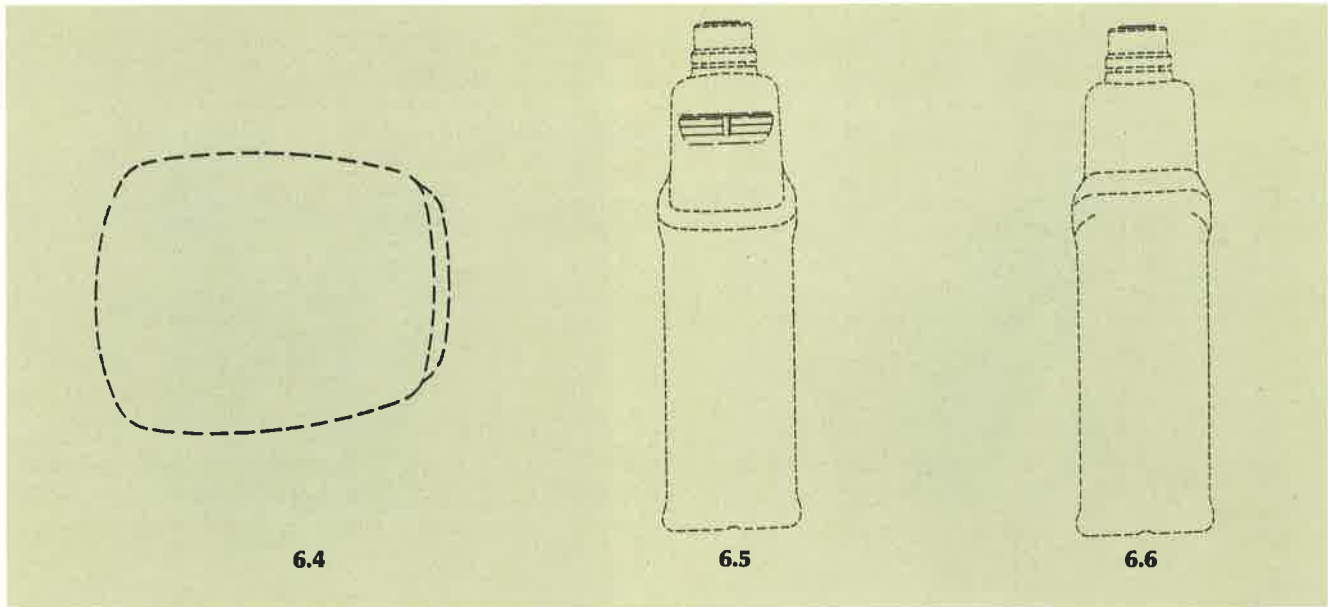

- (21) Αρ. Αίτησης Σχ. ή Υπ.: 20010600129  
 (15) Ημερ. Καταχώρησης: 19/06/2001  
 (17) Ημερ. Λήξης 1ης πενταετίας: 19/06/2006  
 (71) Καταθέτης(ες): ΣΤΥΛΙΑΝΟΠΟΥΛΟΥ ΓΕΩΡΓΙΟΥ ΧΡΙΣΤΙΝΑ  
 Ηροδότου 17, ΠΕΡΙΣΤΕΡΙ, ΑΤΤΙΚΗ, 121 34, ΕΛΛΑΣ  
 (30) Συμβ. Προτεραιότητα(ες): -  
 (72) Δημιουργός(οι): ΣΤΥΛΙΑΝΟΠΟΥΛΟΥ ΓΕΩΡΓΙΟΥ ΧΡΙΣΤΙΝΑ  
 (74) Πληρεξούσιος: ΜΠΟΥΡΑΣ ΚΩΝΣΤΑΝΤΙΝΟΣ, Δικηγόρος  
 Αχαΐας 19, ΝΕΑ ΦΙΛΑΔΕΛΦΙΑ, ΑΤΤΙΚΗ 143 42  
 (74) Αντίκλητος: ΜΠΟΥΡΑΣ ΚΩΝΣΤΑΝΤΙΝΟΣ, Δικηγόρος  
 Αχαΐας 19, ΝΕΑ ΦΙΛΑΔΕΛΦΙΑ, ΑΤΤΙΚΗ, 143 42  
 (28) Αριθμός Σχεδίων/Υποδειγμάτων: 20  
 (51) Διεθνής Ταξινόμηση: 26-04  
 (54) Προσδιορισμός αντικειμένου:  
 ΣΥΝΘΕΣΕΙΣ ΑΠΟΞΗΡΑΜΕΝΩΝ ΑΝΘΕΩΝ ΣΕ ΚΕΡΙΑ













**ΕΥΡΕΤΗΡΙΟ ΑΙΤΗΣΕΩΝ ΣΥΜΦΩΝΑ ΜΕ ΤΗΝ ΑΛΦΑΒΗΤΙΚΗ ΣΕΙΡΑ ΤΩΝ ΚΑΤΑΘΕΤΩΝ**

<b>ΚΑΤΑΘΕΤΗΣ</b> (71)	<b>ΠΡΟΣΔΙΟΡΙΣΜΟΣ ΑΝΤ/ΜΕΝΟΥ ΣΧ. Ή ΥΠ.</b> (54)	<b>ΚΑΤ/ΡΗΣΗ</b> (15)	<b>ΑΡ. ΑΙΤ.</b> (21)
<b>BIC CORPORATION</b>	ΚΑΡΤΕΛΑ ΜΕ ΘΥΛΑΚΑ	14/02/2001	20010600030
<b>KANZAWA SEIKO CO., LTD.</b>	ΛΑΒΗ ΓΙΑ ΠΡΙΟΝΙ ΚΛΑΔΕΜΑΤΟΣ	22/02/2001	20010600039
<b>KANZAWA SEIKO CO., LTD.</b>	ΛΑΒΗ ΓΙΑ ΠΡΙΟΝΙ ΚΛΑΔΕΜΑΤΟΣ	22/02/2001	20010600041
<b>KANZAWA SEIKO CO., LTD.</b>	ΛΑΒΗ ΓΙΑ ΠΡΙΟΝΙ ΚΛΑΔΕΜΑΤΟΣ	22/02/2001	20010600042
<b>KANZAWA SEIKO CO., LTD.</b>	ΘΗΚΗ ΓΙΑ ΠΡΙΟΝΙ ΚΛΑΔΕΜΑΤΟΣ	22/02/2001	20010600040
<b>PHILIP MORRIS PRODUCTS INC.</b>	ΑΝΑΠΤΗΡΑΣ	31/01/2001	20010600021
<b>RECOT, INC.</b>	ΠΡΟΪΟΝ ΠΡΟΧΕΙΡΟΥ ΓΕΥΜΑΤΟΣ	07/02/2001	20010600024
<b>SAFARILAND LTD. INC.</b>	ΕΛΑΣΜΑ ΣΤΗΡΙΞΗΣ ΘΗΚΗΣ ΠΕΡΙΣΤΡΟΦΟΥ	23/02/2001	20010600043
<b>TELEFONAKTIEBOLAGET LM ERICSSON</b>	ΔΙΑΚΟΜΙΣΤΗΣ ΕΦΑΡΜΟΓΗΣ ΓΙΑ ΡΑΔΙΟΕΠΙΚΟΙΝΩΝΙΑ ΒΡΑΧΕΙΑΣ ΑΠΟΣΤΑΣΗΣ	08/02/2001	20010600026
<b>THE PROCTER &amp; GAMBLE COMPANY</b>	ΔΟΧΕΙΟ ΜΕ ΔΙΑΤΡΗΣΙΜΟ ΚΑΠΑΚΙ ΚΥΡΙΩΣ ΓΙΑ ΣΥΝΘΕΣΗ ΚΑΘΑΡΙΣΜΟΥ	28/02/2001	20010600045
<b>ΑΛΕΞΙΟΥ ΑΝΑΣΤΑΣΙΟΥ ΑΛΕΞΙΟΣ</b>	ΚΑΛΥΜΜΑΤΑ ΑΥΤΟΚΙΝΗΤΟΥ ΓΙΑ ΤΟΠΟΘΕΤΗΣΗ ΔΙΑΦΗΜΙΣΕΩΝ ΜΕΣΑ ΣΕ ΑΥΤΟΚΙΝΗΤΑ ΤΑΞΙ	15/02/2001	20010600031
<b>ΔΗΜΟΥ ΣΠΥΡΙΔΩΝΑ ΧΡΙΣΤΙΝΑ</b>	ΟΛΟΚΛΗΡΩΜΕΝΗ ΚΑΤΑΣΚΕΥΗ ΔΙΑΚΟΣΜΗΣΗΣ ΚΑΙ ΔΙΑΦΗΜΙΣΤΙΚΗΣ ΠΡΟΒΟΛΗΣ ΠΡΟΣΟΨΕΩΝ ΚΑΤΑΣΤΗΜΑΤΩΝ	27/02/2001	20010600044
<b>ΖΙΑΡΟΣ ΔΗΜΗΤΡΙΟΥ ΚΩΝ/ΝΟΣ</b>	ΠΡΟΪΟΝΤΑ ΖΥΜΗΣ	09/02/2001	20010600027
<b>Θ. &amp; Β. ΦΑΛΙΕΡΟΣ ΟΕ</b>	ΑΠΟΣΠΩΜΕΝΗ ΠΟΤΟΘΗΚΗ (ΜΠΑΡΑΚΙ) ΕΝΣΩΜΑΤΩΜΕΝΗ ΣΕ ΜΠΟΥΦΕ	03/11/2000	20000600288
<b>ΛΑΒΙΔΑΣ ΚΩΝΣΤΑΝΤΙΝΟΥ ΧΑΡΑΛΑΜΠΟΣ</b>	ΤΡΑΠΕΖΙ ΚΑΘΙΣΤΙΚΟΥ ΤΙΜΟΝΙΕΡΑ	19/02/2001	20010600035
<b>ΛΕΒΕΝΤΗΣ ΣΤΑΥΡΟΥ ΙΩΑΝΝΗΣ</b>	ΜΠΛΟΥΖΑΚΙΑ	22/02/2001	20010600037
<b>ΜΟΥΖΑΚΗΣ ΚΩΝΣΤΑΝΤΙΝΟΣ</b>	ΕΚΘΕΤΗΡΙΟ ΠΩΛΗΣΗΣ ΚΑΡΑΜΕΛΩΝ ΚΑΙ ΖΑΧΑΡΩΔΩΝ ΠΡΟΪΟΝΤΩΝ	29/09/2000	20000600259
<b>Π. ΤΡΟΥΜΠΟΥΝΗΣ ΚΑΙ ΣΙΑ Ο.Ε.</b>	ΣΧΕΔΙΟ ΦΩΤΕΙΝΗΣ ΕΠΙΓΡΑΦΗΣ	01/02/2001	20010600022
<b>ΠΑ.ΒΙ.ΠΛΑΣΤ. Α.Ε.</b>	ΠΛΑΣΤΙΚΟ ΚΑΡΔΑΡΙ ΓΙΑΟΥΡΤΙΟΥ	21/02/2001	20010600038
<b>ΠΑΛΑΙΟΧΩΡΙΝΟΣ ΙΩΑΝΝΗΣ</b>	ΔΙΑΚΟΣΜΗΤΙΚΕΣ ΠΑΡΑΣΤΑΣΕΙΣ ΠΛΑΤΕΙΩΝ-ΣΤΥΛΩΝ ΑΠΟ ΓΙΡΛΑΝΤΕΣ ΑΛΟΥΜΙΝΙΟΥ ΚΑΙ PVC ΜΕ ΛΑΜΠΕΣ ΚΑΙ ΣΥΜΠΑΓΗ ΦΩΤΕΙΝΟ ΣΩΛΗΝΑ ΔΙΑΦΑΝΗ	05/02/2001	20010600023
<b>ΡΕΚΙΤ ΜΠΕΝΚΙΖΕΡ ΕΛΛΑΣ Α.Β.Ε.Ε.</b>	ΦΙΑΛΗ	14/02/2001	20010600029
<b>ΣΑΡΑΝΤΗΣ ΜΙΧΑΗΛ ΚΩΝΣΤΑΝΤΙΝΟΣ</b>	ΠΡΟΣΤΑΤΕΥΤΙΚΗ ΘΗΚΗ ΠΟΛΛΑΠΛΩΝ ΧΡΗΣΕΩΝ	20/02/2001	20010600036
<b>ΣΠΥΡΚΑ ΠΛΑΣΤΙΚΑ Ε.Π.Ε.</b>	ΠΛΑΣΤΙΚΟ ΚΙΒΩΤΙΟ ΜΙΑΣ ΧΡΗΣΕΩΣ	08/02/2001	20010600025
<b>ΣΤΥΛΙΑΝΟΠΟΥΛΟΥ ΓΕΩΡΓΙΟΥ ΧΡΙΣΤΙΝΑ</b>	ΣΥΝΘΕΣΕΙΣ ΑΠΟΞΗΡΑΜΕΝΩΝ ΑΝΘΕΩΝ ΣΕ ΚΕΡΙΑ	19/06/2001	20010600129

<b>ΚΑΤΑΘΕΤΗΣ</b> (71)	<b>ΠΡΟΣΔΙΟΡΙΣΜΟΣ ΑΝΤ/ΜΕΝΟΥ ΣΧ. Ή ΥΠ.</b> (54)	<b>ΚΑΤ/ΡΗΣΗ</b> (15)	<b>ΑΡ. ΑΙΤ.</b> (21)
<b>ΤΟΓΙΑ ΠΑΝΑΓΙΩΤΗ ΣΩΤΗΡΙΑ</b>	ΚΟΣΜΗΜΑΤΑ.	16/02/2001	20010600033
<b>ΤΡΟΥΜΠΟΥΝΗΣ ΚΩΝΣΤΑΝΤΙΝΟΥ ΘΕΟΔΩΡΟΣ</b>	ΣΧΕΔΙΟ ΦΩΤΕΙΝΗΣ ΕΠΙΓΡΑΦΗΣ	15/02/2001	20010600032
<b>ΦΡΑΓΚΟΣ ΒΑΣΙΛΕΙΟΥ ΓΕΩΡΓΙΟΣ</b>	ΓΩΝΙΑ ΑΠΟ ΑΛΟΥΜΙΝΙΟ ΓΙΑ ΤΗ ΣΥΝΔΕΣΗ ΠΡΟΦΙΛ ΑΛΟΥΜΙΝΙΟΥ ΚΑΤΑ ΤΗΝ ΚΑΤΑΣΚΕΥΗ ΠΟΡΤΩΝ ΚΑΙ ΠΑΡΑΘΥΡΩΝ	13/02/2001	20010600028

**ΜΕΡΟΣ Β'**  
**ΧΟΡΗΓΗΣΕΙΣ ΠΙΣΤΟΠΟΙΗΤΙΚΩΝ ΚΑΤΑΧΩΡΗΣΗΣ ΣΧΕΔΙΩΝ ΚΑΙ ΥΠΟΔΕΙΓΜΑΤΩΝ**

- (11) Αρ. Πιστοποιητικού Καταχώρησης Σχ. ή Υπ.: 6000931**  
(21) Αρ. Αίτησης Σχ. ή Υπ.: 20000600240  
(15) Ημερ. Καταχώρησης: 20 / 09 / 2000  
(47) Ημερ. Χορήγησης: 12 / 07 / 2001  
(73) Δικαιούχος (οι): PHILIP MORRIS PRODUCTS INC.  
3601 Commerce Road, RICHMOND, VIRGINIA, 23234, USA  
(54) Προσδιορισμός αντικειμένου:  
ΑΝΑΠΤΗΡΑΣ

*Περισσότερα στοιχεία στην πρώτη δημοσίευση: ΕΔΒΙ (Τεύχος Β') Μαρτίου 2001*

- (11) Αρ. Πιστοποιητικού Καταχώρησης Σχ. ή Υπ.: 6000932**  
(21) Αρ. Αίτησης Σχ. ή Υπ.: 20000600247  
(15) Ημερ. Καταχώρησης: 25 / 09 / 2000  
(47) Ημερ. Χορήγησης: 12 / 07 / 2001  
(73) Δικαιούχος (οι): ΧΑΣΟΜΕΡΗΣ ΑΝΑΣΤΑΣΙΟΥ ΕΥΣΤΡΑΤΙΟΣ  
Κύθνου 16, ΑΘΗΝΑ, 112 55 ΑΤΤΙΚΗ, ΕΛΛΑΣ  
(54) Προσδιορισμός αντικειμένου:  
ΕΙΔΗ ΣΥΣΚΕΥΑΣΙΑΣ

*Περισσότερα στοιχεία στην πρώτη δημοσίευση: ΕΔΒΙ (Τεύχος Β') Μαρτίου 2001*

- (11) Αρ. Πιστοποιητικού Καταχώρησης Σχ. ή Υπ.: 6000933**  
(21) Αρ. Αίτησης Σχ. ή Υπ.: 20000600260  
(15) Ημερ. Καταχώρησης: 03 / 10 / 2000  
(47) Ημερ. Χορήγησης: 12 / 07 / 2001  
(73) Δικαιούχος (οι): LIDL STIFTUNG & CO. KG.  
Heiner-Fleischmann-Str. 2, NECKARSULM, 74172, GERMANY  
(54) Προσδιορισμός αντικειμένου:  
ΦΙΑΛΗ

*Περισσότερα στοιχεία στην πρώτη δημοσίευση: ΕΔΒΙ (Τεύχος Β') Μαρτίου 2001*

- (11) Αρ. Πιστοποιητικού Καταχώρησης Σχ. ή Υπ.: 6000934**  
(21) Αρ. Αίτησης Σχ. ή Υπ.: 20000600261  
(15) Ημερ. Καταχώρησης: 05 / 10 / 2000  
(47) Ημερ. Χορήγησης: 12 / 07 / 2001  
(73) Δικαιούχος (οι): COLGATE-PALMOLIVE COMPANY  
300 Park Avenue, NEW YORK, NY, 10022, USA  
(54) Προσδιορισμός αντικειμένου:  
ΜΟΥΣΙΚΟ ΚΑΠΑΚΙ

*Περισσότερα στοιχεία στην πρώτη δημοσίευση: ΕΔΒΙ (Τεύχος Β') Μαρτίου 2001*

**(11) Αρ. Πιστοποιητικού Καταχώρησης Σχ. ή Υπ.: 6000935**

- (21) Αρ. Αίτησης Σχ. ή Υπ.: 20000600262  
(15) Ημερ. Καταχώρησης: 06 / 10 / 2000  
(47) Ημερ. Χορήγησης: 12 / 07 / 2001  
(73) Δικαιούχος (οι): METSA TISSUE OYJ  
Revontulentie 8 C, ESPOO, S-FIN-02100, FINLAND  
(54) Προσδιορισμός αντικειμένου:  
ΣΤΟΛΙΣΜΟΣ ΓΙΑ ΑΠΟΡΡΟΦΗΤΙΚΟ ΧΑΡΤΙ

**Περισσότερα στοιχεία στην πρώτη δημοσίευση: ΕΔΒΙ (Τεύχος Β') Μαρτίου 2001**

**(11) Αρ. Πιστοποιητικού Καταχώρησης Σχ. ή Υπ.: 6000936**

- (21) Αρ. Αίτησης Σχ. ή Υπ.: 20000600263  
(15) Ημερ. Καταχώρησης: 06 / 10 / 2000  
(47) Ημερ. Χορήγησης: 12 / 07 / 2001  
(73) Δικαιούχος (οι): BACARDI & COMPANY LIMITED  
Aeulestrasse, VADUZ, LIECHTENSTEIN  
(54) Προσδιορισμός αντικειμένου:  
ΦΙΑΛΗ

**Περισσότερα στοιχεία στην πρώτη δημοσίευση: ΕΔΒΙ (Τεύχος Β') Μαρτίου 2001**

**(11) Αρ. Πιστοποιητικού Καταχώρησης Σχ. ή Υπ.: 6000937**

- (21) Αρ. Αίτησης Σχ. ή Υπ.: 20000600264  
(15) Ημερ. Καταχώρησης: 09 / 10 / 2000  
(47) Ημερ. Χορήγησης: 12 / 07 / 2001  
(73) Δικαιούχος (οι): ΠΑΠΑΔΟΠΟΥΛΟΣ ΙΩΑΝΝΗ ΔΗΜΗΤΡΙΟΣ  
ΚΕΦΑΛΑΡΙ ΑΡΓΟΥΣ, 21200, ΑΡΓΟΛΙΔΑ, ΕΛΛΑΣ  
(54) Προσδιορισμός αντικειμένου:  
ΓΛΑΣΤΡΕΣ, ΠΥΘΑΡΙΑ

**Περισσότερα στοιχεία στην πρώτη δημοσίευση: ΕΔΒΙ (Τεύχος Β') Μαρτίου 2001**

**(11) Αρ. Πιστοποιητικού Καταχώρησης Σχ. ή Υπ.: 6000938**

- (21) Αρ. Αίτησης Σχ. ή Υπ.: 20000600265  
(15) Ημερ. Καταχώρησης: 11 / 10 / 2000  
(47) Ημερ. Χορήγησης: 12 / 07 / 2001  
(73) Δικαιούχος (οι): ΒΑΚΟΝΔΙΟΣ ΙΩΑΝΝΗ ΜΙΧΑΛΗΣ  
Ν. Πλαστήρα 240, ΑΓ. ΑΝΑΡΓΥΡΟΙ, ΑΤΤΙΚΗ, 135 62, ΕΛΛΑΣ  
(54) Προσδιορισμός αντικειμένου:  
ΡΕΛΙΑ

**Περισσότερα στοιχεία στην πρώτη δημοσίευση: ΕΔΒΙ (Τεύχος Β') Μαρτίου 2001**

**(11) Αρ. Πιστοποιητικού Καταχώρησης Σχ. ή Υπ.: 6000939**

- (21) Αρ. Αίτησης Σχ. ή Υπ.: 20000600266  
(15) Ημερ. Καταχώρησης: 11 / 10 / 2000  
(47) Ημερ. Χορήγησης: 12 / 07 / 2001  
(73) Δικαιούχος (οι): PHILIP MORRIS PRODUCTS S.A.  
Quai Jeanrenaud 3 NEUCHATEL, CH-2000, SWITZERLAND  
(54) Προσδιορισμός αντικειμένου:  
ΜΟΝΑΔΕΣ ΕΚΘΕΣΕΩΣ ΠΡΟΙΟΝΤΩΝ ΚΑΙ ΜΕΡΗ ΑΥΤΩΝ

**Περισσότερα στοιχεία στην πρώτη δημοσίευση: ΕΔΒΙ (Τεύχος Β') Μαρτίου 2001**

**(11) Αρ. Πιστοποιητικού Καταχώρησης Σχ. ή Υπ.: 6000940**

- (21) Αρ. Αίτησης Σχ. ή Υπ.: 20000600267  
(15) Ημερ. Καταχώρησης: 12 / 10 / 2000  
(47) Ημερ. Χορήγησης: 12 / 07 / 2001  
(73) Δικαιούχος (οι): ΜΑΝΟΣ ΑΝΩΝΥΜΟΣ ΕΤΑΙΡΕΙΑ ΕΠΕΞΕΡΓΑΣΙΑΣ ΚΑΙ ΕΜΠΟΡΙΑΣ ΚΑΦΕΔΩΝ  
Π. Μελά 33, ΑΓ. ΙΩΑΝΝΗΣ ΡΕΝΤΗΣ 182 33, ΠΕΙΡΑΙΑΣ, ΕΛΛΑΣ  
(54) Προσδιορισμός αντικειμένου:  
ΣΥΣΚΕΥΑΣΙΑ ΕΛΛΗΝΙΚΟΥ ΚΑΦΕ

**Περισσότερα στοιχεία στην πρώτη δημοσίευση: ΕΔΒΙ (Τεύχος Β') Μαρτίου 2001**

**(11) Αρ. Πιστοποιητικού Καταχώρησης Σχ. ή Υπ.: 6000941**

- (21) Αρ. Αίτησης Σχ. ή Υπ.: 20000600268  
(15) Ημερ. Καταχώρησης: 12 / 10 / 2000  
(47) Ημερ. Χορήγησης: 12 / 07 / 2001  
(73) Δικαιούχος (οι): ΑΛΕΥΡΟΓΙΑΝΝΗΣ ΛΕΩΝΙΔΑ ΑΘΑΝΑΣΙΟΣ  
Όθωνος 2, ΑΓ.ΔΗΜΗΤΡΙΟΣ 173 43, ΑΤΤΙΚΗ, ΕΛΛΑΣ  
(54) Προσδιορισμός αντικειμένου:  
ΠΑΙΔΙΚΟ ΚΡΕΒΒΑΤΙ

**Περισσότερα στοιχεία στην πρώτη δημοσίευση: ΕΔΒΙ (Τεύχος Β') Μαρτίου 2001**

**(11) Αρ. Πιστοποιητικού Καταχώρησης Σχ. ή Υπ.: 6000942**

- (21) Αρ. Αίτησης Σχ. ή Υπ.: 20000600270  
(15) Ημερ. Καταχώρησης: 16 / 10 / 2000  
(47) Ημερ. Χορήγησης: 12 / 07 / 2001  
(73) Δικαιούχος (οι): 1. HYUNDAI MOTOR COMPANY  
140-2, Kye-Dong, Chongro-Ku SEOUL, 110-793, JAPAN  
2. HYUNDAI PRECISION & IND.CO. LTD.  
140-2, Kye-Dong, Chongro-Ku SEOUL, 110-793, KOREA  
(54) Προσδιορισμός αντικειμένου:  
ΑΝΤΑΛΛΑΚΤΙΚΑ ΑΥΤΟΚΙΝΗΤΩΝ

**Περισσότερα στοιχεία στην πρώτη δημοσίευση: ΕΔΒΙ (Τεύχος Β') Μαρτίου 2001**



**(11) Αρ. Πιστοποιητικού Καταχώρησης Σχ. ή Υπ.: 6000943**

(21) Αρ. Αίτησης Σχ. ή Υπ.: 20000600271

(15) Ημερ. Καταχώρησης: 16 / 10 / 2000

(47) Ημερ. Χορήγησης: 12 / 07 / 2001

(73) Δικαιούχος (οι): 1. HUYNDAI MOTOR COMPANY

140-2, Kye-Dong, Chongro-Ku SEOUL, 110-793, JAPAN

2. HYUNDAI PRECISION & IND.CO. LTD.

140-2, Kye-Dong, Chongro-Ku SEOUL, 110-793, KOREA

(54) Προσδιορισμός αντικειμένου:

ΦΑΝΟΣ ΤΡΟΧΟΠΕΔΗΣΕΩΣ ΑΥΤΟΚΙΝΗΤΟΥ

**Περισσότερα στοιχεία στην πρώτη δημοσίευση: ΕΔΒΙ (Τεύχος Β') Μαρτίου 2001**

**(11) Αρ. Πιστοποιητικού Καταχώρησης Σχ. ή Υπ.: 6000944**

(21) Αρ. Αίτησης Σχ. ή Υπ.: 20000600272

(15) Ημερ. Καταχώρησης: 16 / 10 / 2000

(47) Ημερ. Χορήγησης: 12 / 07 / 2001

(73) Δικαιούχος (οι): 1. Γ. Β. ΜΑΝΙΑΤΗΣ Ο.Ε.

Κολοκοτρώνη 59, ΑΘΗΝΑ, 105 60 ΑΤΤΙΚΗ, ΕΛΛΑΣ

2. ΜΑΝΙΑΤΗ ΚΩΝΣΤΑΝΤΙΝΟΥ ΠΩΛΙΝΑ

Κολοκοτρώνη 59, ΑΘΗΝΑ, 105 60 ΑΤΤΙΚΗ, ΕΛΛΑΣ

(54) Προσδιορισμός αντικειμένου:

ΚΟΥΤΙ ΣΥΣΚΕΥΑΣΙΑΣ

**Περισσότερα στοιχεία στην πρώτη δημοσίευση: ΕΔΒΙ (Τεύχος Β') Μαρτίου 2001**

**(11) Αρ. Πιστοποιητικού Καταχώρησης Σχ. ή Υπ.: 6000945**

(21) Αρ. Αίτησης Σχ. ή Υπ.: 20000600274

(15) Ημερ. Καταχώρησης: 18 / 10 / 2000

(47) Ημερ. Χορήγησης: 12 / 07 / 2001

(73) Δικαιούχος (οι): ΤΣΑΚΑΛΑΚΟΥ ΚΩΝΣΤΑΝΤΙΝΑ

Πατησίων 339Α, ΑΘΗΝΑ 111 44, ΑΤΤΙΚΗ, ΕΛΛΑΣ

(54) Προσδιορισμός αντικειμένου:

ΔΙΑΚΟΣΜΗΤΙΚΑ ΑΝΤΙΚΕΙΜΕΝΑ

**Περισσότερα στοιχεία στην πρώτη δημοσίευση: ΕΔΒΙ (Τεύχος Β') Μαρτίου 2001**

**(11) Αρ. Πιστοποιητικού Καταχώρησης Σχ. ή Υπ.: 6000946**

(21) Αρ. Αίτησης Σχ. ή Υπ.: 20000600275

(15) Ημερ. Καταχώρησης: 18 / 10 / 2000

(47) Ημερ. Χορήγησης: 12 / 07 / 2001

(73) Δικαιούχος (οι): ΚΩΝΣΤΑΝΤΑΚΗΣ ΕΛΕΥΘΕΡΙΟΣ

ΒΟΡΡΟΙ ΗΡΑΚΛΕΙΟΥ, 702 00 ΚΡΗΤΗ, ΕΛΛΑΣ

(54) Προσδιορισμός αντικειμένου:

ΞΥΛΙΝΗ ΒΑΣΗ ΓΙΑ ΣΤΗΡΙΞΗ ΜΠΟΥΚΑΛΙΩΝ

**Περισσότερα στοιχεία στην πρώτη δημοσίευση: ΕΔΒΙ (Τεύχος Β') Μαρτίου 2001**

**(11) Αρ. Πιστοποιητικού Καταχώρησης Σχ. ή Υπ.: 6000947**

(21) Αρ. Αίτησης Σχ. ή Υπ.: 20000600276

(15) Ημερ. Καταχώρησης: 19 / 10 / 2000

(47) Ημερ. Χορήγησης: 12 / 07 / 2001

(73) Δικαιούχος (οι): ΤΕΞΑΚΟ ΕΛΛΗΝΙΚΗ ΑΝΩΝΥΜΗ ΕΤΑΙΡΕΙΑ ΛΙΠΑΝΤΙΚΩΝ  
17ο χλμ Εθν.Οδού Αθηνών-Κορίνθου, ΑΣΠΡΟΠΥΡΓΟΣ ΑΤΤΙΚΗ, 193 00, ΕΛΛΑΣ

(54) Προσδιορισμός αντικειμένου:  
ΔΟΧΕΙΟ

*Περισσότερα στοιχεία στην πρώτη δημοσίευση: ΕΔΒΙ (Τεύχος Β') Μαρτίου 2001*

**(11) Αρ. Πιστοποιητικού Καταχώρησης Σχ. ή Υπ.: 6000948**

(21) Αρ. Αίτησης Σχ. ή Υπ.: 20000600277

(15) Ημερ. Καταχώρησης: 19 / 10 / 2000

(47) Ημερ. Χορήγησης: 12 / 07 / 2001

(73) Δικαιούχος (οι): ΤΕΞΑΚΟ ΕΛΛΗΝΙΚΗ ΑΝΩΝΥΜΗ ΕΤΑΙΡΕΙΑ ΛΙΠΑΝΤΙΚΩΝ  
17ο χλμ Εθν.Οδού Αθηνών-Κορίνθου, ΑΣΠΡΟΠΥΡΓΟΣ 193 00, ΑΤΤΙΚΗ, ΕΛΛΑΣ

(54) Προσδιορισμός αντικειμένου:  
ΔΟΧΕΙΟ

*Περισσότερα στοιχεία στην πρώτη δημοσίευση: ΕΔΒΙ (Τεύχος Β') Μαρτίου 2001*

**(11) Αρ. Πιστοποιητικού Καταχώρησης Σχ. ή Υπ.: 6000949**

(21) Αρ. Αίτησης Σχ. ή Υπ.: 20000600278

(15) Ημερ. Καταχώρησης: 23 / 10 / 2000

(47) Ημερ. Χορήγησης: 12 / 07 / 2001

(73) Δικαιούχος (οι): THE PROCTER & GAMBLE COMPANY  
One Procter & Gamble Plaza, CINCINNATI OHIO 45202, USA

(54) Προσδιορισμός αντικειμένου:  
ΣΦΟΥΓΓΑΡΙΣΤΡΑ

*Περισσότερα στοιχεία στην πρώτη δημοσίευση: ΕΔΒΙ (Τεύχος Β') Μαρτίου 2001*

**(11) Αρ. Πιστοποιητικού Καταχώρησης Σχ. ή Υπ.: 6000950**

(21) Αρ. Αίτησης Σχ. ή Υπ.: 20000600279

(15) Ημερ. Καταχώρησης: 23 / 10 / 2000

(47) Ημερ. Χορήγησης: 12 / 07 / 2001

(73) Δικαιούχος (οι): THE PROCTER & GAMBLE COMPANY  
One Procter & Gamble Plaza, CINCINNATI OHIO 45202, USA

(54) Προσδιορισμός αντικειμένου:  
ΦΙΑΛΗ

*Περισσότερα στοιχεία στην πρώτη δημοσίευση: ΕΔΒΙ (Τεύχος Β') Μαρτίου 2001*

**(11) Αρ. Πιστοποιητικού Καταχώρησης Σχ. ή Υπ.: 6000951**

- (21) Αρ. Αίτησης Σχ. ή Υπ.: 20000600281  
(15) Ημερ. Καταχώρησης: 23 / 10 / 2000  
(47) Ημερ. Χορήγησης: 12 / 07 / 2001  
(73) Δικαιούχος (οι): THE PROCTER & GAMBLE COMPANY  
One Procter & Gamble Plaza, CINCINNATI OHIO 45202, USA  
(54) Προσδιορισμός αντικειμένου:  
ΣΥΣΚΕΥΑΣΙΑ ΜΑΝΤΗΛΙΩΝ

**Περισσότερα στοιχεία στην πρώτη δημοσίευση: ΕΔΒΙ (Τεύχος Β') Μαρτίου 2001**

**(11) Αρ. Πιστοποιητικού Καταχώρησης Σχ. ή Υπ.: 6000952**

- (21) Αρ. Αίτησης Σχ. ή Υπ.: 20000600282  
(15) Ημερ. Καταχώρησης: 23 / 10 / 2000  
(47) Ημερ. Χορήγησης: 12 / 07 / 2001  
(73) Δικαιούχος (οι): 1. ANTONIO FRIAS FRIAS  
Avenida de Andalucia, 27, MALAGA 29006, SPAIN  
2. TOMAS CERDAN MARTIN  
Avenida de Aldalucia, 27, MALAGA 29006, SPAIN  
(54) Προσδιορισμός αντικειμένου:  
ΚΛΕΙΔΙ

**Περισσότερα στοιχεία στην πρώτη δημοσίευση: ΕΔΒΙ (Τεύχος Β') Μαρτίου 2001**

**(11) Αρ. Πιστοποιητικού Καταχώρησης Σχ. ή Υπ.: 6000953**

- (21) Αρ. Αίτησης Σχ. ή Υπ.: 20000600283  
(15) Ημερ. Καταχώρησης: 26 / 10 / 2000  
(47) Ημερ. Χορήγησης: 12 / 07 / 2001  
(73) Δικαιούχος (οι): COLGATE-PALMOLIVE COMPANY  
300 Park Avenue, NEW YORK, NY, 10022, USA  
(54) Προσδιορισμός αντικειμένου:  
ΧΕΡΟΥΛΙ ΟΔΟΝΤΟΒΟΥΡΤΣΑΣ

**Περισσότερα στοιχεία στην πρώτη δημοσίευση: ΕΔΒΙ (Τεύχος Β') Μαρτίου 2001**

**(11) Αρ. Πιστοποιητικού Καταχώρησης Σχ. ή Υπ.: 6000954**

- (21) Αρ. Αίτησης Σχ. ή Υπ.: 20000600284  
(15) Ημερ. Καταχώρησης: 30 / 10 / 2000  
(47) Ημερ. Χορήγησης: 12 / 07 / 2001  
(73) Δικαιούχος (οι): ΚΡΑΝΙΑΣ ΝΙΚΟΛΑΟΥ ΓΡΗΓΟΡΙΟΣ  
1ο χλμ Θέρμης-Τριαδίου, Κέντρο Χρυσοχόιας, ΘΕΣΣΑΛΟΝΙΚΗ 570 01, ΕΛΛΑΣ  
(54) Προσδιορισμός αντικειμένου:  
ΣΥΝΔΕΤΗΡΑΣ-ΚΛΙΠΣ ΚΟΣΜΗΜΑΤΩΝ ΚΑΙ ΣΠΙΑΣΤΑ ΣΥΝΑΡΜΟΛΟΓΟΥΜΕΝΑ ΚΟΣΜΗΜΑΤΑ

**Περισσότερα στοιχεία στην πρώτη δημοσίευση: ΕΔΒΙ (Τεύχος Β') Μαρτίου 2001**

**(11) Αρ. Πιστοποιητικού Καταχώρησης Σχ. ή Υπ.: 6000955**

- (21) Αρ. Αίτησης Σχ. ή Υπ.: 20000600285  
(15) Ημερ. Καταχώρησης: 31 / 10 / 2000  
(47) Ημερ. Χορήγησης: 12 / 07 / 2001  
(73) Δικαιούχος (οι): ΦΑΤΣΕΑΣ ΟΜΗΡΟΣ  
ΜΥΚΟΝΟΣ 846 00, ΚΥΚΛΑΔΕΣ, ΕΛΛΑΣ  
(54) Προσδιορισμός αντικειμένου:  
ΚΟΣΜΗΜΑΤΑ

**Περισσότερα στοιχεία στην πρώτη δημοσίευση: ΕΔΒΙ (Τεύχος Β') Μαρτίου 2001**

**(11) Αρ. Πιστοποιητικού Καταχώρησης Σχ. ή Υπ.: 6000956**

- (21) Αρ. Αίτησης Σχ. ή Υπ.: 20000600286  
(15) Ημερ. Καταχώρησης: 31 / 10 / 2000  
(47) Ημερ. Χορήγησης: 12 / 07 / 2001  
(73) Δικαιούχος (οι): 1. ΜΑΡΣΕΛΗΣ ΧΡΗΣΤΟΥ ΚΩΝΣΤΑΝΤΙΝΟΣ  
Νέστωρος 26, ΠΡΟΑΣΤΕΙΟ ΠΑΤΡΩΝ 264 43, ΑΧΑΪΑ, ΕΛΛΑΣ  
2. ΚΥΠΡΙΑΝΟΣ ΙΩΑΝΝΗ ΑΝΑΣΤΑΣΙΟΣ  
Παλιό Λιμάνι, ΣΠΕΤΣΕΣ 180 50, ΕΛΛΑΣ  
(54) Προσδιορισμός αντικειμένου:  
ΚΟΝΤΑΡΙ ΣΤΗΡΙΞΗΣ-ΣΗΜΑΙΑΣ ΣΕ ΜΟΤΟΣΥΚΛΕΤΑ

**Περισσότερα στοιχεία στην πρώτη δημοσίευση: ΕΔΒΙ (Τεύχος Β') Μαρτίου 2001**

**(11) Αρ. Πιστοποιητικού Καταχώρησης Σχ. ή Υπ.: 6000957**

- (21) Αρ. Αίτησης Σχ. ή Υπ.: 20000600287  
(15) Ημερ. Καταχώρησης: 03 / 11 / 2000  
(47) Ημερ. Χορήγησης: 13 / 07 / 2001  
(73) Δικαιούχος (οι): THE PROCTER & GAMBLE COMPANY  
One Procter & Gamble Plaza, CINCINNATI OHIO, 45202, USA  
(54) Προσδιορισμός αντικειμένου:  
ΣΥΓΚΡΟΤΗΜΑ ΑΚΡΟΦΥΣΙΩΝ

**Περισσότερα στοιχεία στην πρώτη δημοσίευση: ΕΔΒΙ (Τεύχος Β') Απριλίου 2001**

**(11) Αρ. Πιστοποιητικού Καταχώρησης Σχ. ή Υπ.: 6000958**

- (21) Αρ. Αίτησης Σχ. ή Υπ.: 20000600290  
(15) Ημερ. Καταχώρησης: 08 / 11 / 2000  
(47) Ημερ. Χορήγησης: 13 / 07 / 2001  
(73) Δικαιούχος (οι): KIMBERLY-CLARK WORLDWIDE, INC.  
401 North Lake Street, NEENAH WISCONSIN, 54956, USA  
(54) Προσδιορισμός αντικειμένου:  
ΘΗΚΗ ΔΙΑΝΟΜΗΣ ΧΑΡΤΟΠΕΤΣΕΤΩΝ ΓΕΝΙΚΗΣ ΧΡΗΣΕΩΣ

**Περισσότερα στοιχεία στην πρώτη δημοσίευση: ΕΔΒΙ (Τεύχος Β') Απριλίου 2001**

**(11) Αρ. Πιστοποιητικού Καταχώρησης Σχ. ή Υπ.: 6000959**

- (21) Αρ. Αίτησης Σχ. ή Υπ.: 20000600291  
(15) Ημερ. Καταχώρησης: 09 / 11 / 2000  
(47) Ημερ. Χορήγησης: 13 / 07 / 2001  
(73) Δικαιούχος (οι): ΟΤΤΟ ΚΟΧΗ  
Eschenriederstr. 47 GROBENZELL, D-82194, GERMANY  
(54) Προσδιορισμός αντικειμένου:  
ΣΥΣΚΕΥΗ ΒΡΑΣΜΟΥ ΑΥΓΟΥ

*Περισσότερα στοιχεία στην πρώτη δημοσίευση: ΕΔΒΙ (Τεύχος Β') Απριλίου 2001*

**(11) Αρ. Πιστοποιητικού Καταχώρησης Σχ. ή Υπ.: 6000960**

- (21) Αρ. Αίτησης Σχ. ή Υπ.: 20000600292  
(15) Ημερ. Καταχώρησης: 09 / 11 / 2000  
(47) Ημερ. Χορήγησης: 13 / 07 / 2001  
(73) Δικαιούχος (οι): ΚΑΡΑΓΕΩΡΓΙΟΥ ΝΙΚΟΛΑΟΣ  
Οδός Χατζοπούλου, ΛΥΒΗΣΙ ΝΕΑ ΜΑΚΡΗ, 190 05, ΑΤΤΙΚΗ, ΕΛΛΑΣ  
(54) Προσδιορισμός αντικειμένου:  
ΚΟΣΜΗΜΑ, ΣΤΑΥΡΟΣ

*Περισσότερα στοιχεία στην πρώτη δημοσίευση: ΕΔΒΙ (Τεύχος Β') Απριλίου 2001*

**(11) Αρ. Πιστοποιητικού Καταχώρησης Σχ. ή Υπ.: 6000961**

- (21) Αρ. Αίτησης Σχ. ή Υπ.: 20000600293  
(15) Ημερ. Καταχώρησης: 14 / 11 / 2000  
(47) Ημερ. Χορήγησης: 13 / 07 / 2001  
(73) Δικαιούχος (οι): RECOT, INC.  
5000 Hopyard Road, Suite 460, PLEASANTON CALIFORNIA, 94588, USA  
(54) Προσδιορισμός αντικειμένου:  
ΔΟΧΕΙΟ ΑΝΑΛΩΣΙΜΩΝ ΠΡΟΪΟΝΤΩΝ

*Περισσότερα στοιχεία στην πρώτη δημοσίευση: ΕΔΒΙ (Τεύχος Β') Απριλίου 2001*

**(11) Αρ. Πιστοποιητικού Καταχώρησης Σχ. ή Υπ.: 6000962**

- (21) Αρ. Αίτησης Σχ. ή Υπ.: 20000600294  
(15) Ημερ. Καταχώρησης: 14 / 11 / 2000  
(47) Ημερ. Χορήγησης: 13 / 07 / 2001  
(73) Δικαιούχος (οι): RECOT, INC.  
5000 Hopyard Road, Suite 460, PLEASANTON CALIFORNIA, 94588, USA  
(54) Προσδιορισμός αντικειμένου:  
ΔΟΧΕΙΟ ΑΝΑΛΩΣΙΜΩΝ ΠΡΟΪΟΝΤΩΝ ΜΕ ΑΠΟΣΠΩΜΕΝΟ ΚΑΠΑΚΙ

*Περισσότερα στοιχεία στην πρώτη δημοσίευση: ΕΔΒΙ (Τεύχος Β') Απριλίου 2001*



**(11) Αρ. Πιστοποιητικού Καταχώρησης Σχ. ή Υπ.: 6000963**

- (21) Αρ. Αίτησης Σχ. ή Υπ.: 20000600295  
(15) Ημερ. Καταχώρησης: 15 / 11 / 2000  
(47) Ημερ. Χορήγησης: 13 / 07 / 2001  
(73) Δικαιούχος (οι): 1. HYUNDAI MOTOR COMPANY  
140-2, Kye-dong, Chongro-Ku SEOUL, 110-793 KOREA  
2. HYUNDAI MOBIS  
140-2, Kye-dong, Chongro-Ku SEOUL, 110-793 KOREA  
(54) Προσδιορισμός αντικειμένου:  
ΦΑΝΟΙ ΑΥΤΟΚΙΝΗΤΩΝ

**Περισσότερα στοιχεία στην πρώτη δημοσίευση: ΕΔΒΙ (Τεύχος Β') Απριλίου 2001**

**(11) Αρ. Πιστοποιητικού Καταχώρησης Σχ. ή Υπ.: 6000964**

- (21) Αρ. Αίτησης Σχ. ή Υπ.: 20000600296  
(15) Ημερ. Καταχώρησης: 15 / 11 / 2000  
(47) Ημερ. Χορήγησης: 13 / 07 / 2001  
(73) Δικαιούχος (οι): 1. HYUNDAI MOTOR COMPANY  
140-2, Kye-dong, Chongro-Ku SEOUL, 110-793 KOREA  
2. HYUNDAI MOBIS  
140-2, Kye-dong, Chongro-Ku SEOUL, 110-793 KOREA  
(54) Προσδιορισμός αντικειμένου:  
ΑΝΤΑΛΛΑΚΤΙΚΑ ΑΥΤΟΚΙΝΗΤΩΝ

**Περισσότερα στοιχεία στην πρώτη δημοσίευση: ΕΔΒΙ (Τεύχος Β') Απριλίου 2001**

**(11) Αρ. Πιστοποιητικού Καταχώρησης Σχ. ή Υπ.: 6000965**

- (21) Αρ. Αίτησης Σχ. ή Υπ.: 20000600297  
(15) Ημερ. Καταχώρησης: 15 / 11 / 2000  
(47) Ημερ. Χορήγησης: 13 / 07 / 2001  
(73) Δικαιούχος (οι): 1. HYUNDAI MOTOR COMPANY  
140-2, Kye-dong, Chongro-Ku SEOUL, 110-793 KOREA  
2. HYUNDAI MOBIS  
140-2, Kye-dong, Chongro-Ku SEOUL, 110-793 KOREA  
(54) Προσδιορισμός αντικειμένου:  
ΑΝΤΑΛΛΑΚΤΙΚΑ ΑΥΤΟΚΙΝΗΤΩΝ

**Περισσότερα στοιχεία στην πρώτη δημοσίευση: ΕΔΒΙ (Τεύχος Β') Απριλίου 2001**

**(11) Αρ. Πιστοποιητικού Καταχώρησης Σχ. ή Υπ.: 6000966**

- (21) Αρ. Αίτησης Σχ. ή Υπ.: 20000600298  
(15) Ημερ. Καταχώρησης: 15 / 11 / 2000  
(47) Ημερ. Χορήγησης: 13 / 07 / 2001  
(73) Δικαιούχος (οι): SHURE INCORPORATED  
222 Hartrey Avenue, EVANSTON IL, 60202-3696 USA  
(54) Προσδιορισμός αντικειμένου:  
ΑΣΥΡΜΑΤΟΣ ΠΟΜΠΟΣ

**Περισσότερα στοιχεία στην πρώτη δημοσίευση: ΕΔΒΙ (Τεύχος Β') Απριλίου 2001**

**(11) Αρ. Πιστοποιητικού Καταχώρησης Σχ. ή Υπ.: 6000967**

- (21) Αρ. Αίτησης Σχ. ή Υπ.: 20000600299  
(15) Ημερ. Καταχώρησης: 15 / 11 / 2000  
(47) Ημερ. Χορήγησης: 13 / 07 / 2001  
(73) Δικαιούχος (οι): SHURE INCORPORATED  
222 Hartrey Avenue, EVANSTON IL, 60202-3696 USA  
(54) Προσδιορισμός αντικειμένου:  
ΑΣΥΡΜΑΤΟΣ ΔΕΚΤΗΣ

**Περισσότερα στοιχεία στην πρώτη δημοσίευση: ΕΔΒΙ (Τεύχος Β') Απριλίου 2001**

**(11) Αρ. Πιστοποιητικού Καταχώρησης Σχ. ή Υπ.: 6000968**

- (21) Αρ. Αίτησης Σχ. ή Υπ.: 20000600300  
(15) Ημερ. Καταχώρησης: 15 / 11 / 2000  
(47) Ημερ. Χορήγησης: 13 / 07 / 2001  
(73) Δικαιούχος (οι): ΚΑΤΣΙΜΠΡΙΝΑΚΗΣ ΙΩΑΝΝΗΣ  
1128 Central Avenue, WILMETTE ILLINOIS, 60091 USA  
(54) Προσδιορισμός αντικειμένου:  
ΠΟΡΤΟΦΟΛΙ ΣΕ ΠΑΝΤΟΣ ΤΥΠΟΥ ΥΠΟΔΗΜΑΤΑ

**Περισσότερα στοιχεία στην πρώτη δημοσίευση: ΕΔΒΙ (Τεύχος Β') Απριλίου 2001**

**(11) Αρ. Πιστοποιητικού Καταχώρησης Σχ. ή Υπ.: 6000969**

- (21) Αρ. Αίτησης Σχ. ή Υπ.: 20000600302  
(15) Ημερ. Καταχώρησης: 16 / 11 / 2000  
(47) Ημερ. Χορήγησης: 13 / 07 / 2001  
(73) Δικαιούχος (οι): ΑΤΕΝΑ GOLD ΑΝΩΝΥΜΗ-ΒΙΟΜΗΧΑΝΙΚΗ-ΕΜΠΟΡΙΚΗ-ΕΙΣΑΓΩΓΙΚΗ-ΕΞΑΓΩΓΙΚΗ-ΕΤΑΙΡΕΙΑ  
Πάρνηθος και Ρήγα Φεραίου 28, ΜΕΤΑΜΟΡΦΩΣΗ 144 52, ΑΤΤΙΚΗ, ΕΛΛΑΣ  
(54) Προσδιορισμός αντικειμένου:  
ΧΡΥΣΑ ΚΟΣΜΗΜΑΤΑ

**Περισσότερα στοιχεία στην πρώτη δημοσίευση: ΕΔΒΙ (Τεύχος Β') Απριλίου 2001**

**(11) Αρ. Πιστοποιητικού Καταχώρησης Σχ. ή Υπ.: 6000970**

- (21) Αρ. Αίτησης Σχ. ή Υπ.: 20000600303  
(15) Ημερ. Καταχώρησης: 16 / 11 / 2000  
(47) Ημερ. Χορήγησης: 13 / 07 / 2001  
(73) Δικαιούχος (οι): ΑΤΕΝΑ GOLD ΑΝΩΝΥΜΗ-ΒΙΟΜΗΧΑΝΙΚΗ-ΕΜΠΟΡΙΚΗ-ΕΙΣΑΓΩΓΙΚΗ-ΕΞΑΓΩΓΙΚΗ ΕΤΑΙΡΕΙΑ  
Πάρνηθος και Ρήγα Φεραίου 28, ΜΕΤΑΜΟΡΦΩΣΗ 144 52, ΑΤΤΙΚΗ, ΕΛΛΑΣ  
(54) Προσδιορισμός αντικειμένου:  
ΧΡΥΣΑ ΚΟΣΜΗΜΑΤΑ

**Περισσότερα στοιχεία στην πρώτη δημοσίευση: ΕΔΒΙ (Τεύχος Β') Απριλίου 2001**

**(11) Αρ. Πιστοποιητικού Καταχώρησης Σχ. ή Υπ.: 6000971**

(21) Αρ. Αίτησης Σχ. ή Υπ.: 20000600280

(15) Ημερ. Καταχώρησης: 23 / 10 / 2000

(47) Ημερ. Χορήγησης: 13 / 07 / 2001

(73) Δικαιούχος (οι): THE GILLETTE COMPANY

Prudential Tower Building, BOSTON MA, 02199 USA

(54) Προσδιορισμός αντικειμένου:

ΚΑΛΥΜΜΑ ΚΕΦΑΛΗΣ ΞΥΡΙΣΤΙΚΗΣ ΜΗΧΑΝΗΣ

*Περισσότερα στοιχεία στην πρώτη δημοσίευση: ΕΔΒΙ (Τεύχος Β') Απριλίου 2001*

**(11) Αρ. Πιστοποιητικού Καταχώρησης Σχ. ή Υπ.: 6000972**

(21) Αρ. Αίτησης Σχ. ή Υπ.: 20010600129

(15) Ημερ. Καταχώρησης: 19 / 06 / 2001

(47) Ημερ. Χορήγησης: 25 / 07 / 2001

(73) Δικαιούχος (οι): ΣΤΥΛΙΑΝΟΠΟΥΛΟΥ ΓΕΩΡΓΙΟΥ ΧΡΙΣΤΙΝΑ

Ηροδότου 17, ΠΕΡΙΣΤΕΡΙ, ΑΤΤΙΚΗ, 121 34 ΕΛΛΑΣ

(54) Προσδιορισμός αντικειμένου:

ΣΥΝΘΕΣΕΙΣ ΑΠΟΞΗΡΑΜΕΝΩΝ ΑΝΘΕΩΝ ΣΕ ΚΕΡΙΑ

*Περισσότερα στοιχεία στην πρώτη δημοσίευση: ΕΔΒΙ (Τεύχος Β') Ιουλίου 2001*

**ΕΥΡΕΤΗΡΙΟ ΕΚΔΟΘΕΝΤΩΝ Σχ. ή Υπ. ΣΥΜΦΩΝΑ ΜΕ ΤΗΝ ΑΛΦΑΒΗΤΙΚΗ ΣΕΙΡΑ  
ΤΩΝ ΚΑΤΑΘΕΤΩΝ**

<b>ΔΙΚΑΙΟΥΧΟΣ</b> (73)	<b>ΠΡΟΣΔΙΟΡΙΣΜΟΣ ΑΝΤ/ΜΕΝΟΥ ΣΧ. Ή ΥΠ.</b> (54)	<b>ΚΑΤ/ΡΗΣΗ</b> (15)	<b>ΑΡ.ΠΙΣΤ.</b> (11)
<b>ANTONIO FRIAS FRIAS</b>	ΚΛΕΙΔΙ	23/10/2000	6000952
<b>ATENA GOLD ΑΝΩΝΥΜΗ-ΒΙΟΜΗΧΑΝΙΚΗ ΕΜΠΟΡΙΚΗ-ΕΙΣΑΓΩΓΙΚΗ- ΕΞΑΓΩΓΙΚΗ-ΕΤΑΙΡΕΙΑ</b>	ΧΡΥΣΑ ΚΟΣΜΗΜΑΤΑ	16/11/2000	6000970
<b>ATENA GOLD ΑΝΩΝΥΜΗ-ΒΙΟΜΗΧΑΝΙΚΗ- ΕΜΠΟΡΙΚΗ-ΕΙΣΑΓΩΓΙΚΗ- ΕΞΑΓΩΓΙΚΗ-ΕΤΑΙΡΕΙΑ</b>	ΧΡΥΣΑ ΚΟΣΜΗΜΑΤΑ	16/11/2000	6000969
<b>BACARDI &amp; COMPANY LIMITED</b>	ΦΙΑΛΗ	06/10/2000	6000936
<b>COLGATE-PALMOLIVE COMPANY</b>	ΧΕΡΟΥΛΙ ΟΔΟΝΤΟΒΟΥΡΤΣΑΣ	26/10/2000	6000953
<b>COLGATE-PALMOLIVE COMPANY</b>	ΜΟΥΣΙΚΟ ΚΑΠΑΚΙ	05/10/2000	6000934
<b>PHILIP MORRIS PRODUCTS S.A.</b>	ΜΟΝΑΔΕΣ ΕΚΘΕΣΕΩΣ ΠΡΟΪΟΝΤΩΝ ΚΑΙ ΜΕΡΗ ΑΥΤΩΝ	11/10/2000	6000939
<b>HUYNDAI MOTOR COMPANY</b>	ΑΝΤΑΛΛΑΚΤΙΚΑ ΑΥΤΟΚΙΝΗΤΩΝ	16/10/2000	6000942
<b>HUYNDAI MOTOR COMPANY</b>	ΦΑΝΟΣ ΤΡΟΧΟΠΕΔΗΣΕΩΣ ΑΥΤΟΚΙΝΗΤΟΥ	16/10/2000	6000943
<b>HUYNDAI PRECISION &amp; IND. CO. LTD.</b>	ΑΝΤΑΛΛΑΚΤΙΚΑ ΑΥΤΟΚΙΝΗΤΩΝ	16/10/2000	6000942
<b>HUYNDAI PRECISION &amp; IND. CO. LTD.</b>	ΦΑΝΟΣ ΤΡΟΧΟΠΕΔΗΣΕΩΣ ΑΥΤΟΚΙΝΗΤΟΥ	16/10/2000	6000943
<b>HYUNDAI MOBIS</b>	ΦΑΝΟΙ ΑΥΤΟΚΙΝΗΤΩΝ	15/11/2000	6000963
<b>HYUNDAI MOBIS</b>	ΑΝΤΑΛΛΑΚΤΙΚΑ ΑΥΤΟΚΙΝΗΤΩΝ	15/11/2000	6000964
<b>HYUNDAI MOBIS</b>	ΑΝΤΑΛΛΑΚΤΙΚΑ ΑΥΤΟΚΙΝΗΤΩΝ	15/11/2000	6000965
<b>HYUNDAI MOTOR COMPANY</b>	ΦΑΝΟΙ ΑΥΤΟΚΙΝΗΤΩΝ	15/11/2000	6000963
<b>HYUNDAI MOTOR COMPANY</b>	ΑΝΤΑΛΛΑΚΤΙΚΑ ΑΥΤΟΚΙΝΗΤΩΝ	15/11/2000	6000965
<b>HYUNDAI MOTOR COMPANY</b>	ΑΝΤΑΛΛΑΚΤΙΚΑ ΑΥΤΟΚΙΝΗΤΩΝ	15/11/2000	6000964
<b>KIMBERLY-CLARK WORLDWIDE, INC.</b>	ΘΗΚΗ ΔΙΑΝΟΜΗΣ ΧΑΡΤΟΠΕΤΣΕΤΩΝ ΓΕΝΙΚΗΣ ΧΡΗΣΕΩΣ	08/11/2000	6000958
<b>LIDL STIFTUNG &amp; CO. KG.</b>	ΦΙΑΛΗ	03/10/2000	6000933
<b>METSA TISSUE OYJ</b>	ΣΤΟΛΙΣΜΟΣ ΓΙΑ ΑΠΟΡΡΟΦΗΤΙΚΟ ΧΑΡΤΙ	06/10/2000	6000935
<b>OTTO KOCH</b>	ΣΥΣΚΕΥΗ ΒΡΑΣΜΟΥ ΑΥΓΟΥ	09/11/2000	6000959
<b>PHILIP MORRIS PRODUCTS INC.</b>	ΑΝΑΠΤΗΡΑΣ	20/09/2000	6000931
<b>RECOT, INC.</b>	ΔΟΧΕΙΟ ΑΝΑΛΩΣΙΜΩΝ ΠΡΟΙΟΝΤΩΝ	14/11/2000	6000961
<b>RECOT, INC.</b>	ΔΟΧΕΙΟ ΑΝΑΛΩΣΙΜΩΝ ΠΡΟΙΟΝΤΩΝ ΜΕ ΑΠΟΣΠΩΜΕΝΟ ΚΑΠΑΚΙ	14/11/2000	6000962
<b>SHURE INCORPORATED</b>	ΑΣΥΡΜΑΤΟΣ ΔΕΙΚΤΗΣ	15/11/2000	6000967

<b>ΔΙΚΑΙΟΥΧΟΣ</b> (73)	<b>ΠΡΟΣΔΙΟΡΙΣΜΟΣ ΑΝΤ/ΜΕΝΟΥ ΣΧ. Ή ΥΠ.</b> (54)	<b>ΚΑΤ/ΡΗΣΗ</b> (15)	<b>ΑΡ.ΠΙΣΤ.</b> (11)
<b>SHURE INCORPORATED</b>	ΑΣΥΡΜΑΤΟΣ ΠΟΜΠΟΣ	15/11/2000	6000966
<b>THE GILLETTE COMPANY</b>	ΚΑΛΥΜΜΑ ΚΕΦΑΛΗΣ ΞΥΡΙΣΤΙΚΗΣ ΜΗΧΑΝΗΣ	23/10/2000	6000971
<b>THE PROCTER &amp; GAMBLE COMPANY</b>	ΣΥΓΚΡΟΤΗΜΑ ΑΚΡΟΦΥΣΙΩΝ	03/11/2000	6000957
<b>THE PROCTER &amp; GAMBLE COMPANY</b>	ΦΙΑΛΗ	23/10/2000	6000950
<b>THE PROCTER &amp; GAMBLE COMPANY</b>	ΣΦΟΥΓΓΑΡΙΣΤΡΑ	23/10/2000	6000949
<b>THE PROCTER AND GAMBLE COMPANY</b>	ΣΥΣΚΕΥΑΣΙΑ ΜΑΝΤΗΛΙΩΝ	23/10/2000	6000951
<b>TOMAS CERDAN MARTIN</b>	ΚΛΕΙΔΙ	23/10/2000	6000952
<b>ΑΛΕΥΡΟΓΙΑΝΝΗΣ ΛΕΩΝΙΔΑ ΑΘΑΝΑΣΙΟΣ</b>	ΠΑΙΔΙΚΟ ΚΡΕΒΒΑΤΙ	12/10/2000	6000941
<b>ΒΑΚΟΝΔΙΟΣ ΙΩΑΝΝΗ ΜΙΧΑΗΛΣ</b>	ΡΕΛΙΑ	11/10/2000	6000938
<b>Γ.Β. ΜΑΝΙΑΤΗΣ Ο.Ε.</b>	ΚΟΥΤΙ ΣΥΣΚΕΥΑΣΙΑΣ	16/10/2000	6000944
<b>ΚΑΡΑΓΕΩΡΓΙΟΥ ΝΙΚΟΛΑΟΣ</b>	ΚΟΣΜΗΜΑ, ΣΤΑΥΡΟΣ	09/11/2000	6000960
<b>ΚΑΤΣΙΜΠΡΙΝΑΚΗΣ ΙΩΑΝΝΗΣ</b>	ΠΟΡΤΟΦΟΛΙ ΣΕ ΠΑΝΤΟΣ ΤΥΠΟΥ ΥΠΟΔΗΜΑΤΟΣ	15/11/2000	6000968
<b>ΚΡΑΝΙΑΣ ΝΙΚΟΛΑΟΥ ΓΡΗΓΟΡΙΟΣ</b>	ΣΥΝΔΕΤΗΡΑΣ-ΚΛΙΠΣ ΚΟΣΜΗΜΑΤΩΝ ΚΑΙ ΣΠΑΣΤΑ ΣΥΝΑΡΜΟΛΟΓΟΥΜΕΝΑ ΚΟΣΜΗΜΑΤΑ	30/10/2000	6000954
<b>ΚΥΠΡΙΑΝΟΣ ΙΩΑΝΝΗ ΑΝΑΣΤΑΣΙΟΣ</b>	ΚΟΝΤΑΡΙ ΣΤΗΡΙΞΗΣ-ΣΗΜΑΙΑΣ ΣΕ ΜΟΤΟΣΥΚΛΕΤΑ	31/10/2000	6000956
<b>ΚΩΝΣΤΑΝΤΑΚΗΣ ΕΛΕΥΘΕΡΙΟΣ</b>	ΞΥΛΙΝΗ ΒΑΣΗ ΓΙΑ ΣΤΗΡΙΞΗ ΜΠΟΥΚΑΛΙΩΝ	18/10/2000	6000946
<b>ΜΑΝΙΑΤΗ ΚΩΝΣΤΑΝΤΙΝΟΥ ΠΩΛΙΝΑ</b>	ΚΟΥΤΙ ΣΥΣΚΕΥΑΣΙΑΣ	16/10/2000	6000944
<b>ΜΑΝΟΣ ΑΝΩΝΥΜΟΣ ΕΤΑΙΡΕΙΑ ΕΠΕΞΕΡΓΑΣΙΑΣ ΚΑΙ ΕΜΠΟΡΙΑΣ ΚΑΦΕΔΩΝ</b>	ΣΥΣΚΕΥΑΣΙΑ ΕΛΛΗΝΙΚΟΥ ΚΑΦΕ	12/10/2000	6000940
<b>ΜΑΡΣΕΛΗΣ ΧΡΗΣΤΟΥ ΚΩΝΣΤΑΝΤΙΝΟΣ</b>	ΚΟΝΤΑΡΙ ΣΤΗΡΙΞΗΣ-ΣΗΜΑΙΑΣ ΣΕ ΜΟΤΟΣΥΚΛΕΤΑ	31/10/2000	6000956
<b>ΠΑΠΑΔΟΠΟΥΛΟΣ ΙΩΑΝΝΗ ΔΗΜΗΤΡΙΟΣ</b>	ΓΛΑΣΤΡΕΣ, ΠΙΘΑΡΙΑ	09/10/2000	6000937
<b>ΣΤΥΛΙΑΝΟΠΟΥΛΟΥ ΓΕΩΡΓΙΟΥ ΧΡΙΣΤΙΝΑ</b>	ΣΥΝΘΕΣΕΙΣ ΑΠΟΞΗΡΑΜΕΝΩΝ ΑΝΘΕΩΝ ΣΕ ΚΕΡΙΑ	19/06/2000	6000972
<b>ΤΕΞΑΚΟ ΕΛΛΗΝΙΚΗ ΑΝΩΝΥΜΗ ΕΤΑΙΡΕΙΑ ΛΙΠΑΝΤΙΚΩΝ</b>	ΔΟΧΕΙΟ	19/10/2000	6000948
<b>ΤΕΞΑΚΟ ΕΛΛΗΝΙΚΗ ΑΝΩΝΥΜΗ ΕΤΑΙΡΕΙΑ ΛΙΠΑΝΤΙΚΩΝ</b>	ΔΟΧΕΙΟ	19/10/2000	6000947
<b>ΤΣΑΚΑΛΑΚΟΥ ΚΩΝΣΤΑΝΤΙΝΑ</b>	ΔΙΑΚΟΣΜΗΤΙΚΑ ΑΝΤΙΚΕΙΜΕΝΑ	18/10/2000	6000945
<b>ΦΑΤΣΕΑΣ ΟΜΗΡΟΣ</b>	ΚΟΣΜΗΜΑΤΑ	31/10/2000	6000955
<b>ΧΑΣΟΜΕΡΗΣ ΑΝΑΣΤΑΣΙΟΥ ΕΥΣΤΡΑΤΙΟΣ</b>	ΕΙΔΗ ΣΥΣΚΕΥΑΣΙΑΣ	25/09/2000	6000932



**ΜΕΡΟΣ Γ'  
ΑΝΑΝΕΩΣΕΙΣ**

---

ΟΥΔΕΜΙΑ

---

**ΜΕΡΟΣ Δ'  
ΜΕΤΑΒΟΛΕΣ**

---

ΟΥΔΕΜΙΑ

---

**ΜΕΡΟΣ Ε'  
ΕΚΠΤΩΣΕΙΣ - ΑΝΑΚΛΗΣΕΙΣ ΕΚΠΤΩΣΕΩΝ**

---

ΟΥΔΕΜΙΑ

---

**ΜΕΡΟΣ ΣΤ'  
ΑΚΥΡΩΣΕΙΣ**

---

ΟΥΔΕΜΙΑ

---

## ΣΥΝΔΡΟΜΕΣ ΓΙΑ ΤΟ ΕΔΒΙ

- Τέλος αγοράς Β' ΤΕΥΧΟΥΣ του Ειδικού Δελτίου Βιομηχανικής Ιδιοκτησίας "Σχέδια και Υποδείγματα" ανά αντίτυπο ..... δρχ. 1.500
- Συνδρομές εσωτερικού (για ένα έτος) ..... δρχ. 15.000
- Συνδρομές εξωτερικού (για ένα έτος) ..... δρχ. 30.000

(άρθρο 24, παρ. 4 & 5, Π.Δ. 259/1997)

ΣΗΜΕΙΩΣΗ: Σε περίπτωση ετήσιας συνδρομής και στα δύο τεύχη Α' και Β' του Ειδικού Δελτίου Βιομηχανικής Ιδιοκτησίας, παρέχεται έκπτωση 25% επί του συνόλου των οφειλόμενων τελών.

Κάθε ενδιαφερόμενος μπορεί να προμηθευτεί το ΕΔΒΙ ή να ζητήσει να γίνει συνδρομητής από τον:

Οργανισμό Βιομηχανικής Ιδιοκτησίας (ΟΒΙ)  
Παντανάσσης 5  
151 25 Παράδεισος Αμαρουσίου  
τηλ.: 6183500

## SUBSCRIPTIONS FOR THE INDUSTRIAL PROPERTY BULLETIN, VOLUME 2 "Designs"

- Purchase fee per copy ..... GRD 1.500
- Subscription: domestic (one year) ..... GRD 15.000
- Subscription: foreign (one year) ..... GRD 30.000

(art. 24, pars 4 & 5, P.D. 259/1997)

NOTE: Subscribers to both volumes A and B of the Industrial Property Bulletin on an annual basis are entitled to a 25% discount on the total amount of annual subscription.

For bulletin purchasing or subscription information, please contact:

Industrial Property Organisation (OBI)  
5 Pandanassis Str.  
151 25 Paradissos Amarousiou  
Athens - Greece  
tel.: (00301) 6183500



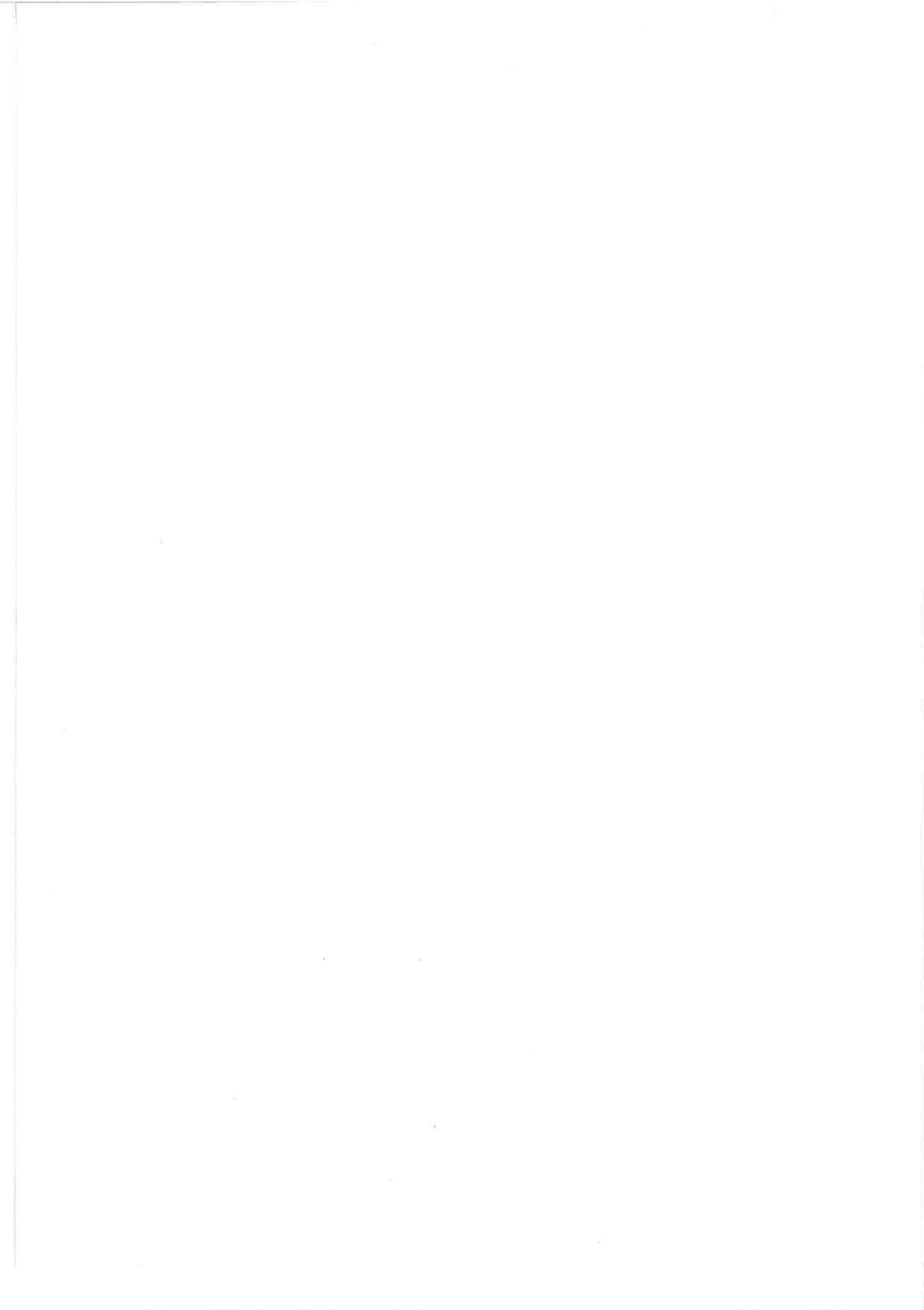



ISSN 1105 - 0012

145 7A