



ΟΡΓΑΝΙΣΜΟΣ  
ΒΙΟΜΗΧΑΝΙΚΗΣ  
ΙΔΙΟΚΤΗΣΙΑΣ



*National Human Genome Research Institute*

**ΕΙΔΙΚΟ ΔΕΛΤΙΟ  
ΒΙΟΜΗΧΑΝΙΚΗΣ  
ΙΔΙΟΚΤΗΣΙΑΣ  
(ΕΔΒΙ)**

**ΤΕΥΧΟΣ Β΄  
ΣΧΕΔΙΑ Η ΥΠΟΔΕΙΓΜΑΤΑ  
ΙΟΥΛΙΟΣ 2015**



ΟΡΓΑΝΙΣΜΟΣ  
ΒΙΟΜΗΧΑΝΙΚΗΣ  
ΙΔΙΟΚΤΗΣΙΑΣ

Γιάννη Σταυρουλάκη 5 (πρώην Παντανάσσης)  
151 25 Παράδεισος Αμαρουσίου

ΤΕΛΕΦΑΞ: 210 6819231

ΤΗΛΕΦΩΝΑ:

ΓΕΝΙΚΕΣ ΠΛΗΡΟΦΟΡΙΕΣ: .....210 6183500  
ΚΑΤΑΘΕΣΕΙΣ: .....210 6183593  
ΤΕΛΗ: .....210 6183594  
ΕΞΕΤΑΣΤΕΣ: .....210 6183595  
ΛΟΓΙΣΤΗΡΙΟ:.....210 6183596  
ΝΟΜΙΚΑ ΘΕΜΑΤΑ: .....210 6183597  
ΤΕΧΝΙΚΗ ΠΛΗΡΟΦΟΡΗΣΗ: .. 210 6183598  
ΔΗΜΟΣΙΕΣ ΣΧΕΣΕΙΣ: ..... 210 6183599

Επιμέλεια - Έκδοση:  
Τρόμ Νικόλαος  
Οργανισμός Βιομηχανικής Ιδιοκτησίας (OBI)

© Οργανισμός Βιομηχανικής Ιδιοκτησίας (OBI)

06-08-2015



INDUSTRIAL  
PROPERTY  
ORGANISATION

5, Gianni Stavroulaki str.(former Pandanassis str.)  
GR 151 25 Paradissos Amaroussiou Athens, Greece

TELEFAX: 210 6819231

TELEPHONE:

GENERAL INFORMATION: ..... +30 210 6183500  
RECEIVING OFFICE: ..... +30 210 6183593  
FEES: ..... +30 210 6183594  
EXAMINERS: ..... +30 210 6183595  
ACCOUNTS OFFICE: ..... +30 210 6183596  
LEGAL METTERS: .....+30 210 6183597  
TECHNICAL INFORMATION: .....+30 210 6183598  
PUBLIC RELATIONS: .....+30 210 6183599

Editor - Publisher:  
Trom Nicholas  
Industrial Property Organisation (OBI)

© Industrial Property Organisation (OBI)

06-08-2015

## ΕΙΣΑΓΩΓΙΚΟ ΣΗΜΕΙΩΜΑ

Το Ειδικό Δελτίο Βιομηχανικής Ιδιοκτησίας τηρείται από τον Οργανισμό Βιομηχανικής Ιδιοκτησίας (Ο.Β.Ι.) κατ' εφαρμογή του άρθρου 4 του νόμου 1733/1987(ΦΕΚ 171,Α') και αποτελείται δύο τεύχη:

Στο **ΤΕΥΧΟΣ Α'** δημοσιεύονται σε μηνιαία βάση τα εξής :

- Αιτήσεις και χορηγήσεις Διπλωμάτων Ευρεσιτεχνίας (Δ.Ε.)
- Αιτήσεις και χορηγήσεις Πιστοποιητικών Υποδείγματος Χρησιμότητας (Π.Υ.Χ.)
- Αιτήσεις και χορηγήσεις Συμπληρωματικών Πιστοποιητικών Προστασίας για Φυτοπροστατευτικά προϊόντα (Σ.Π.Π.Φ.Π.)
- Αιτήσεις και χορηγήσεις Συμπληρωματικών Πιστοποιητικών Προστασίας για Φάρμακα (Σ.Π.Π.Φ.)
- Αιτήσεις παράτασης ισχύος για Συμπληρωματικά Πιστοποιητικά Προστασίας για Παιδιατρικά Φάρμακα (Σ.Π.Π.Π.Φ.)
- Αιτήσεις Μετάφρασης Αξιώσεων Ευρωπαϊκών Διπλωμάτων Ευρεσιτεχνίας
- Βεβαιώσεις Μεταφράσεων Ευρωπαϊκών Διπλωμάτων Ευρεσιτεχνίας
- Μεταβολές - Διορθώσεις αιτήσεων και χορηγήσεων τίτλων βιομηχανικής ιδιοκτησίας
- Εκπτώσεις - Ανακλήσεις Εκπτώσεων αιτήσεων και χορηγήσεων τίτλων βιομηχανικής ιδιοκτησίας

Στο **ΤΕΥΧΟΣ Β'** δημοσιεύονται σε μηνιαία βάση οι αιτήσεις και τα καταχωρημένα Σχέδια ή Υποδείγματα.

Τα παραπάνω τεύχη διατίθενται ξεχωριστά.

**ΠΕΡΙΕΧΟΜΕΝΑ**

Ανάλυση κωδικών αρθμών.....	5
Συντμήσεις.....	5

**ΜΕΡΟΣ Α΄  
ΚΑΤΑΧΩΡΗΜΕΝΕΣ ΑΙΤΗΣΕΙΣ ΣΧΕΔΙΩΝ ΚΑΙ  
ΥΠΟΔΕΙΓΜΑΤΩΝ**

1.Αιτήσεις Σχεδίων και Υποδειγμάτων.....	6
2.Ευρετήριο αιτήσεων σύμφωνα με την αλφαβητική σειρά των καταθετών.....	45

**ΜΕΡΟΣ Β΄  
ΧΟΡΗΓΗΣΕΙΣ ΠΙΣΤΟΠΟΙΗΤΙΚΩΝ ΚΑΤΑΧΩΡΗΣΗΣ  
ΣΧΕΔΙΩΝ ΚΑΙ ΥΠΟΔΕΙΓΜΑΤΩΝ**

1.Πιστοποιητικά καταχώρησης σχεδίων ή υποδειγμάτων.....	48
2.Ευρετήριο πιστοποιητικών καταχώρησης σχεδίων ή υποδειγμάτων σύμφωνα με την αλφαβητική σειρά των καταθετών .....	53

**ΜΕΡΟΣ Γ΄  
ΑΝΑΝΕΩΣΕΙΣ.....**

.....	55
-------	----

**ΜΕΡΟΣ Δ΄  
ΛΗΞΗ ΠΡΟΣΤΑΣΙΑΣ.....**

.....	58
-------	----

**ΜΕΡΟΣ Ε΄  
ΜΕΤΑΒΟΛΕΣ.....**

.....	61
-------	----

**ΜΕΡΟΣ ΣΤ΄  
ΔΙΟΡΘΩΣΕΙΣ ΚΑΙ ΕΠΑΝΑΔΗΜΟΣΙΕΥΣΕΙΣ.....**

.....	62
-------	----

**– ΑΝΑΚΟΙΝΩΣΕΙΣ - ΣΥΝΔΡΟΜΕΣ**

.....	64
-------	----

**CONTENTS**

INID Codes.....	5
Abbreviations.....	5

**PART A΄  
REGISTERED DESIGN APPLICATIONS**

1.Design Applications.....	6
2.Design Application Index in alphabetical order of the applicant.....	45

**PART B΄  
GRANTS OF DESIGN REGISTRATION CERTIFICATES**

1.Design registration certificates.....	48
2.Index of design registration certificates in alphabetical order of the applicant.....	53

**PART C΄  
RENEWALS.....**

.....	55
-------	----

**PART D΄  
EXPIRY OF PROTECTION.....**

.....	58
-------	----

**PART E΄  
MODIFICATION.....**

.....	61
-------	----

**PART F΄  
CORRECTIONS AND RE-PUBLICATIONS.....**

.....	62
-------	----

**– ANNOUNCEMENTS - SUBSCRIPTION**

.....	64
-------	----

## ΚΩΔΙΚΟΙ ΑΡΙΘΜΟΙ

- (11) Αριθμός Πιστοποιητικού Καταχώρησης Σχεδίου ή Υποδείγματος
- (15) Ημερομηνία Χορήγησης
- (18) Ημερομηνία λήξης ανανέωσης προστασίας
- (21) Αριθμός Αίτησης Σχεδίου ή Υποδείγματος
- (22) Ημερομηνία κατάθεσης
- (28) Αριθμός Σχεδίων/Υποδειγμάτων
- (30) Δεδομένα Προτεραιότητας
- (46) Ημερομηνία λήξης αναβολής δημοσίευσης
- (51) Διεθνής Ταξινόμηση
  
- (54) Προσδιορισμός αντικειμένου
  
- (71) Καταθέτης(ες)
- (72) Δημιουργός(οι)
- (73) Δικαιούχος(οι)
- (74) Πληρεξούσιος(οι)
- (-) Αντίκλητος (οι)  
– Δεν υπάρχει πρόβλεψη στο αντίστοιχο πρότυπο : WIPO STANDARD ST.80

Οδηγός αναφοράς για το WIPO STANDARD ST.80(Σύσταση που αφορά βιβλιογραφικά δεδομένα σχετικά με τα Σχέδια):

<http://www.wipo.int/export/sites/www/standards/en/pdf/03-80-01.pdf>

## INID CODES

- (11) Serial number of the registration and/or number of the design document
- (15) Date of the registration/Date of the renewal
- (18) Expected expiration date of the registration renewal
- (21) Serial number of the application
- (22) Date of filling of the application
- (28) Number of industrial designs included in the application
- (30) Data relating to priority under the Paris Convention
- (46) Date of expiration of deferment
- (51) International Classification for Industrial Designs(class and subclass of the Locarno Classification)
  
- (54) Designation of (s) or product(s) covered by the industrial design or title of the industrial design
  
- (71) Name(s) and address(es) of the applicant(s)
- (72) Name(s) of the creator(s) if known to be such
- (73) Name(s) and address(es) of the owner(s)
- (74) Name(s) and address(es) of the representative(s)
- (-) Name(s) and address(es) of the Contact Person(s)  
- Not existing in WIPO STANDARD ST.80

Reference guide to WIPO STANDARD ST.80(RECOMMENDATION CONCERNING BIBLIOGRAPHIC DATA RELATING TO INDUSTRIAL DESIGNS):

<http://www.wipo.int/export/sites/www/standards/en/pdf/03-80-01.pdf>

## ΣΥΝΤΜΗΣΕΙΣ

- OBI:** Οργανισμός Βιομηχανικής Ιδιοκτησίας
- EABI:** Ειδικό Δελτίο Βιομηχανικής Ιδιοκτησίας
- Δ.Σ.:** Διοικητικό Συμβούλιο
- X. ή ΥΠ.:** Σ Σχέδιο ή Υπόδειγμα
- ΑΡ.ΑΙΤ.:** Αριθμός αίτησης

## ΜΕΡΟΣ Α΄

### ΑΙΤΗΣΕΙΣ ΚΑΙ ΑΝΑΒΟΛΕΣ ΣΧΕΔΙΩΝ Ή ΥΠΟΔΕΙΓΜΑΤΩΝ

#### Α1: ΑΙΤΗΣΕΙΣ

(21) Αρ. Αίτησης Σχ. ή Υπ:	20150600015
(15) Ημερομηνία Καταχώρησης:	02-02-2015
(17) Ημ. Λήξης 1ης πενταετίας:	02-02-2020
(71) Καταθέτης(ες):	<b>ΔΗΜΗΤΡΙΟΣ ΔΑΜΑΣΚΟΣ</b> Σπετσών 1Α ΑΘΗΝΑ (ΑΤΤΙΚΗΣ) 11362 GR
(30) Συμβ. Προτεραιότητα(ες):	
(72) Δημιουργός(οι):	ΔΗΜΗΤΡΙΟΣ ΔΑΜΑΣΚΟΣ
(74) Αντίκλητος:	
(74) Πληρεξούσιος:	
(28) Αριθμός Σχεδίων/Υποδειγμάτων:	23
(51) Διεθνής Ταξινόμηση:	11-01
(54) Προσδιορισμός Αντικειμένου:	<b>ΚΟΣΜΗΜΑΤΑ</b>

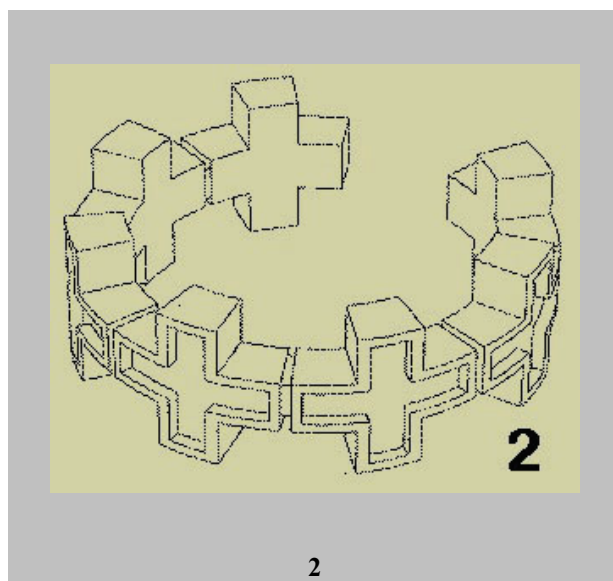
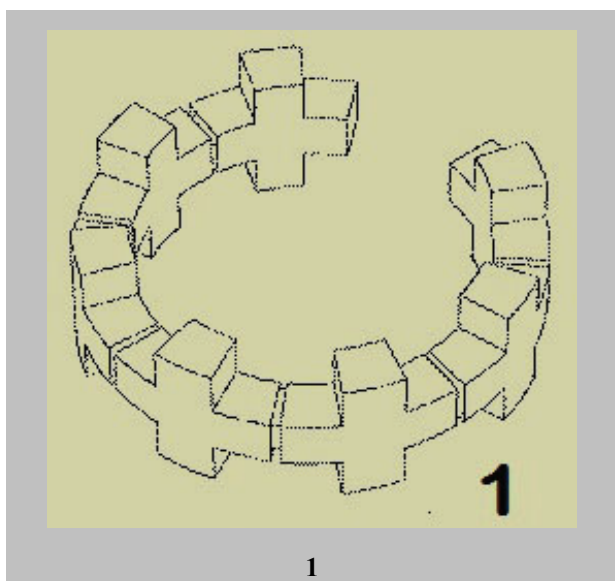

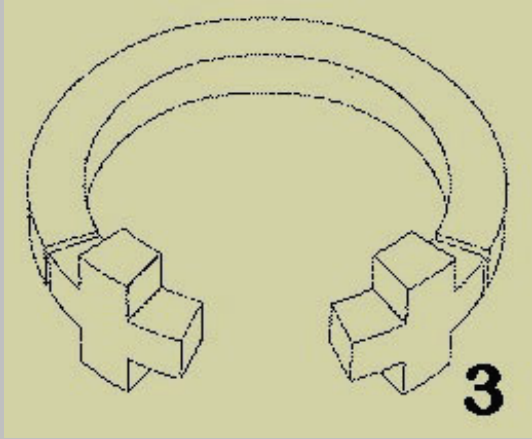

3

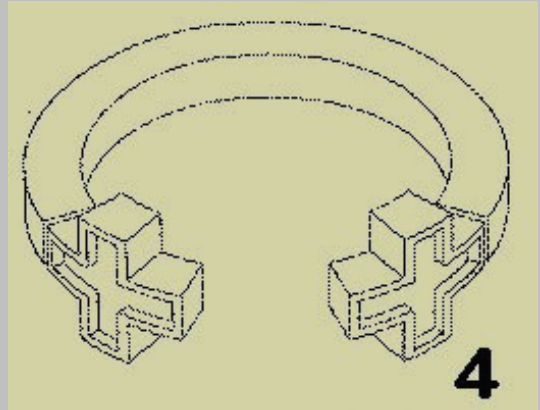

4

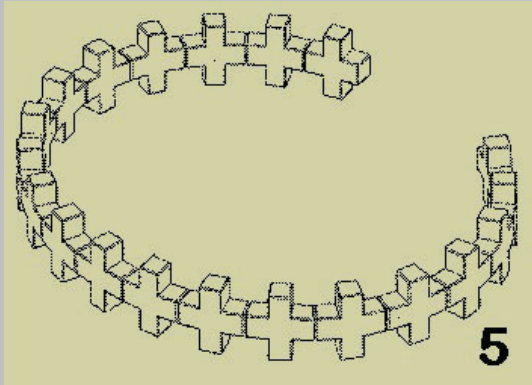

5

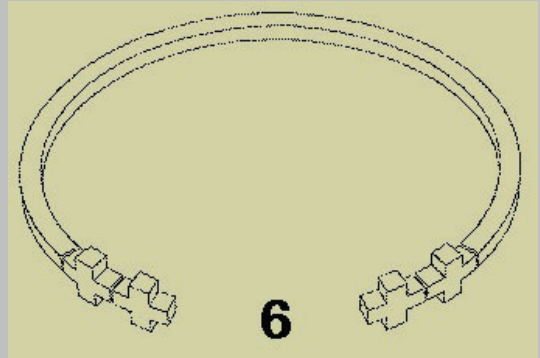

6

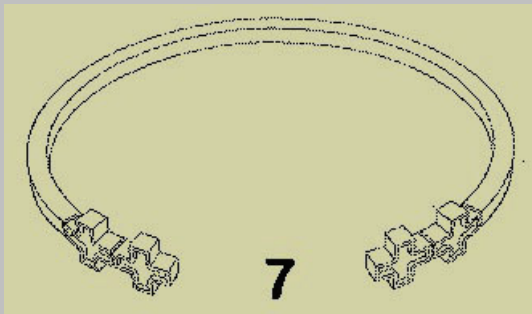

7

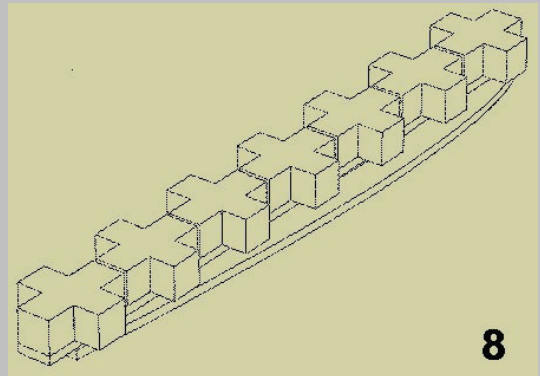

8

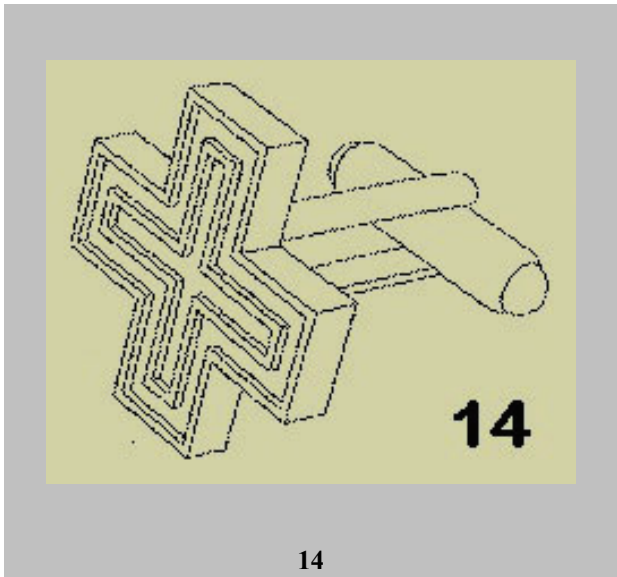
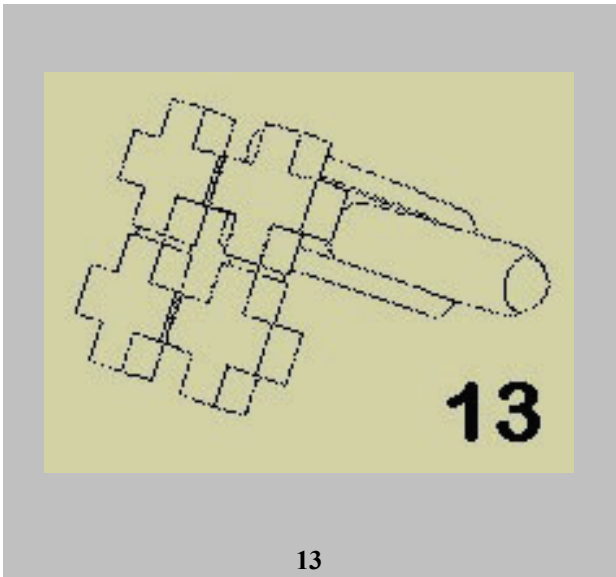
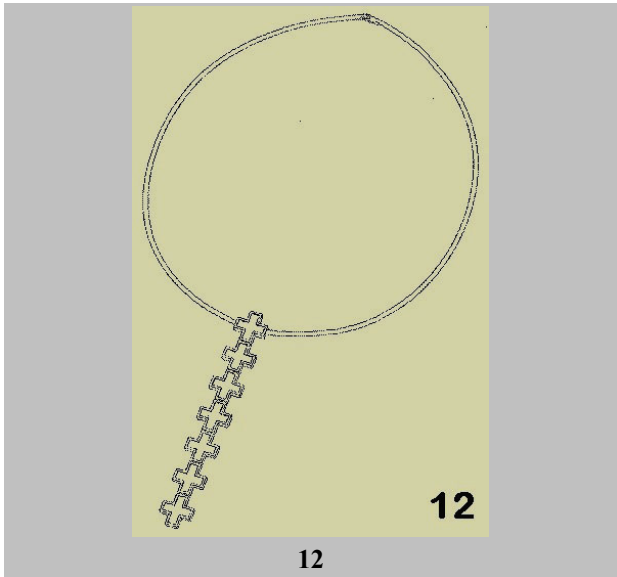
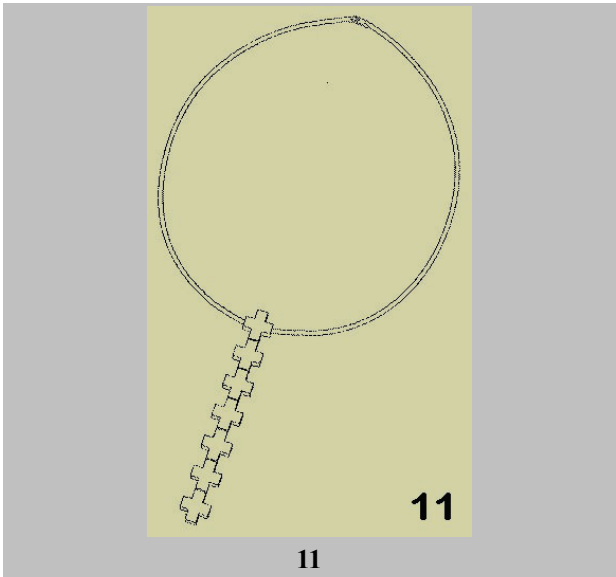
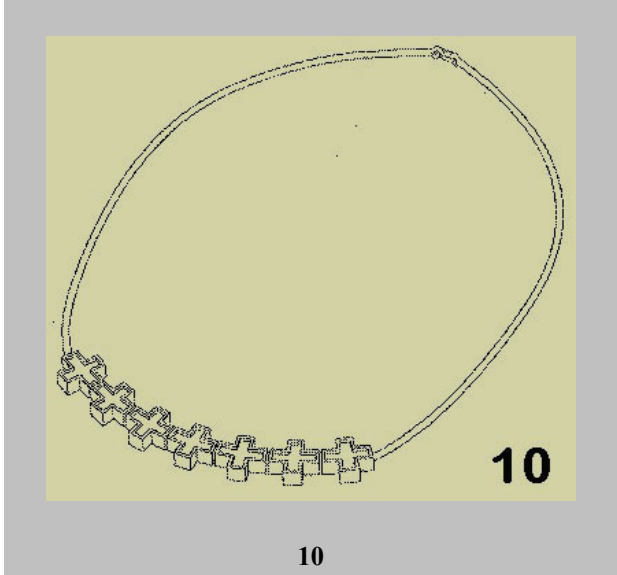
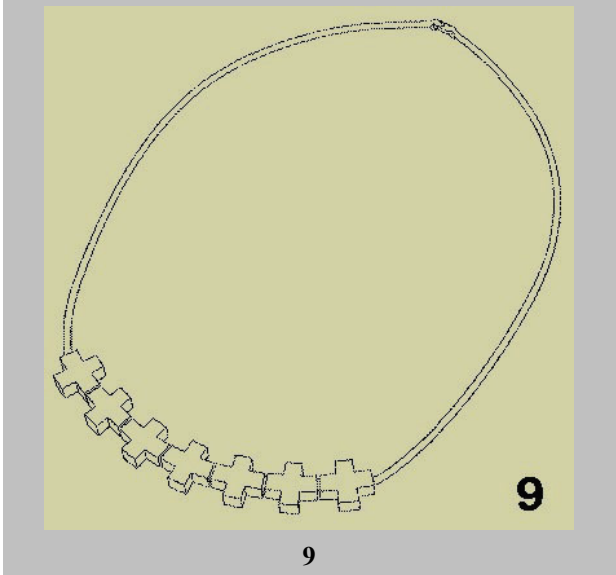



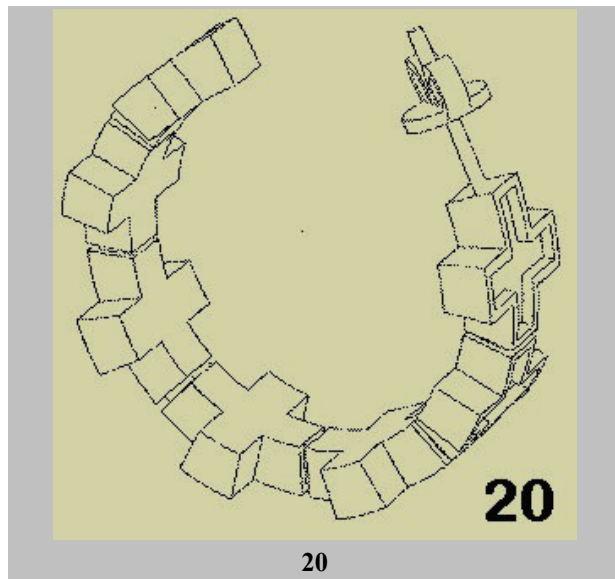
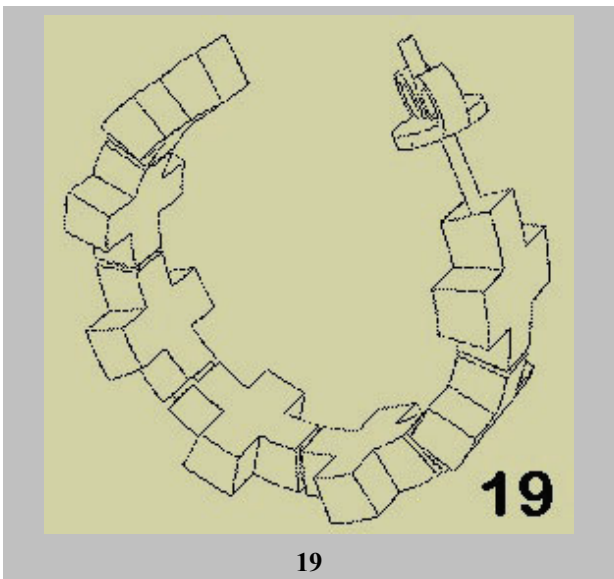
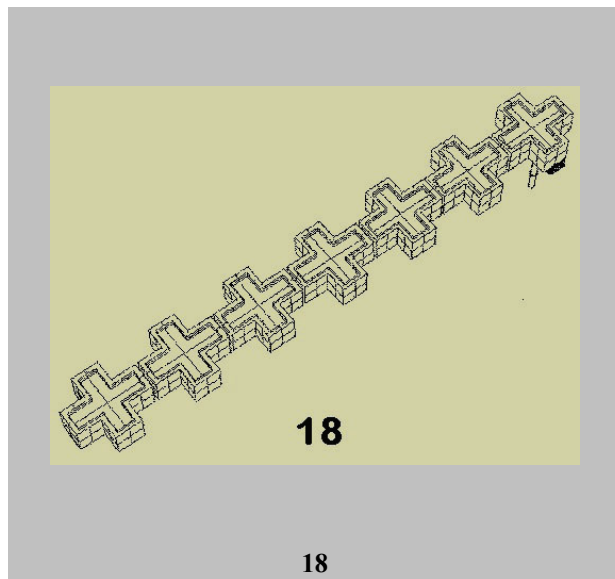
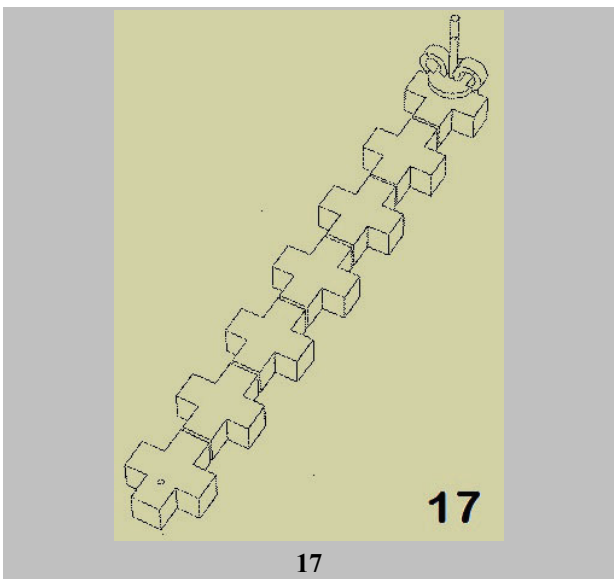
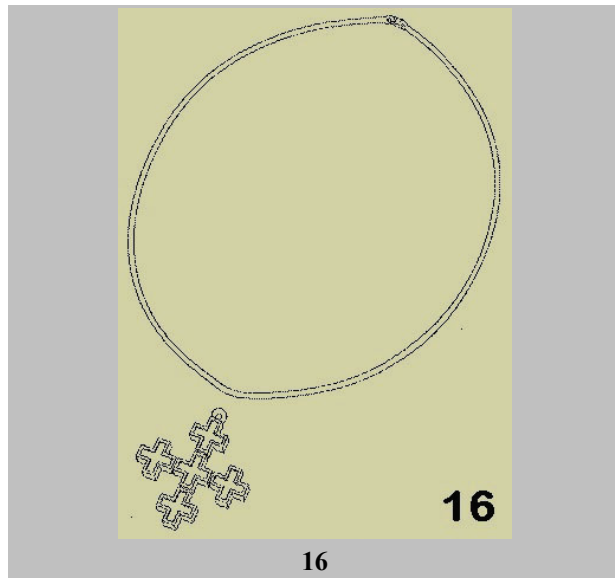
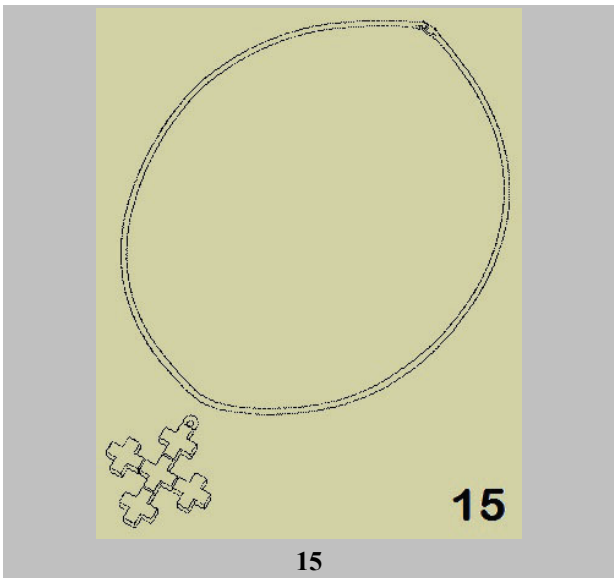

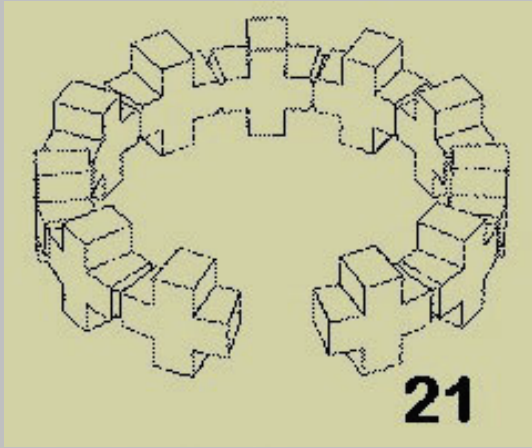

**21**

21

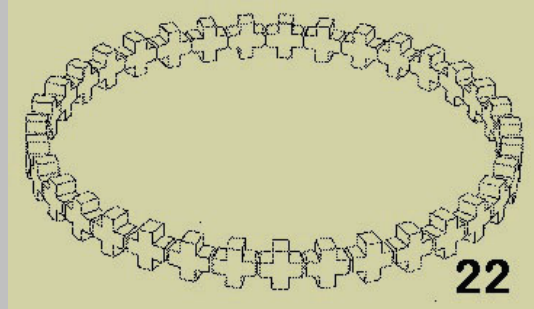

**22**

22

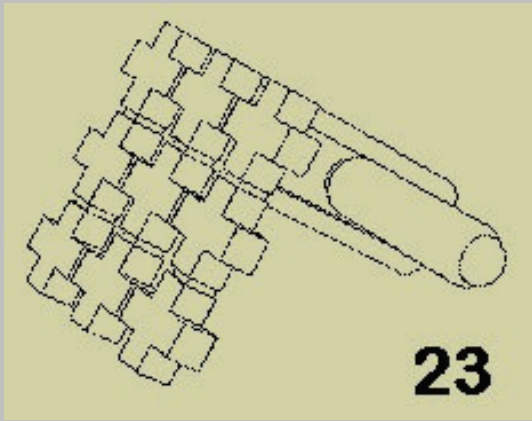

**23**

23

(21) Αρ. Αίτησης Σχ. ή Υπ:

20150600016

(15) Ημερομηνία Καταχώρησης:

05-02-2015

(17) Ημ. Λήξης 1ης πενταετίας:

05-02-2020

(71) Καταθέτης(ες):

**ΙΩΑΝΝΗΣ ΙΩΣΗΦΙΔΗΣ**  
Νάξου 12 ΠΑΙΑΝΙΑ (ΑΤΤΙΚΗΣ) 19002 GR

(30) Συμβ. Προτεραιότητα(ες):

(72) Δημιουργός(οι):

ΙΩΑΝΝΗΣ ΙΩΣΗΦΙΔΗΣ

(74) Αντίκλητος:

(74) Πληρεξούσιος:

**ΙΩΑΝΝΗΣ ΠΑΠΑΔΗΜΑΣ**  
Σόλωνος 1410673 ΑΘΗΝΑ (ΑΤΤΙΚΗΣ)GREECE

(28) Αριθμός Σχεδίων/Υποδειγμάτων:

12

(51) Διεθνής Ταξινόμηση:

09-05

(54) Προσδιορισμός Αντικειμένου:

**ΚΑΦΟΥΛΕΣ ΔΙΑΦΟΡΩΝ ΧΡΩΜΑΤΩΝ ΓΙΑ ΠΑΡΑΣΚΕΥΗ ΚΑΦΕ ΚΑΙ ΑΦΕΨΗΜΑΤΩΝ**

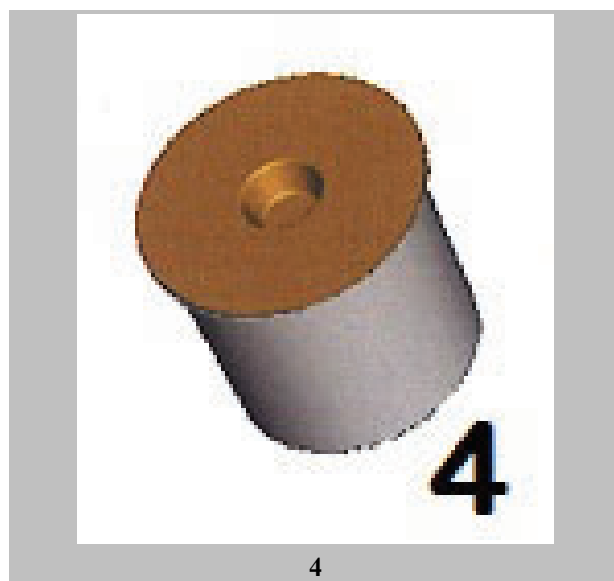
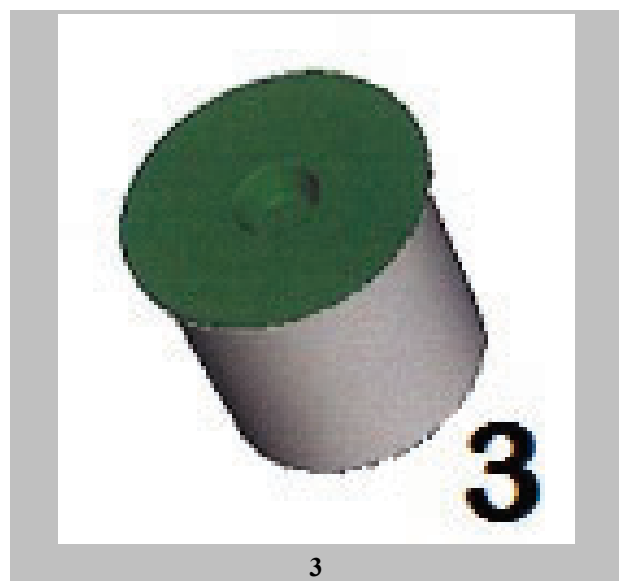
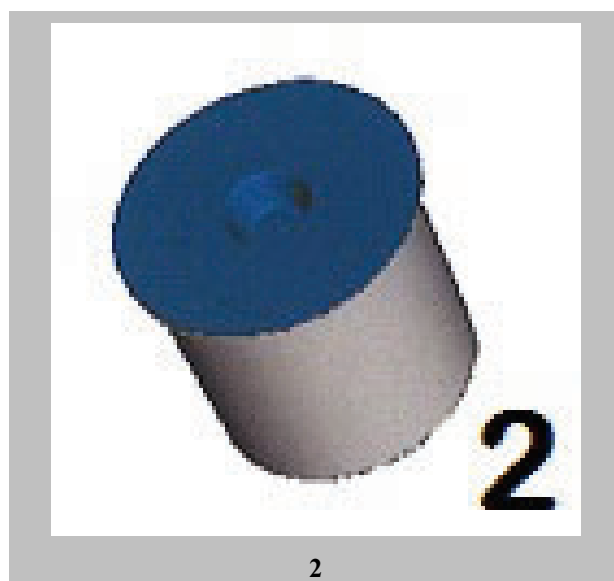



5

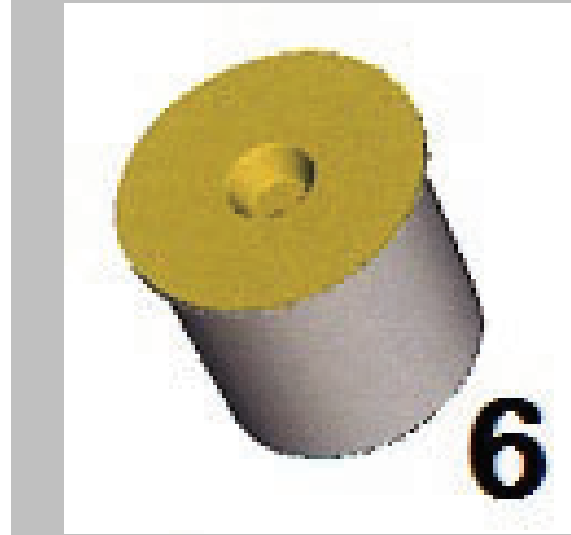

6



7

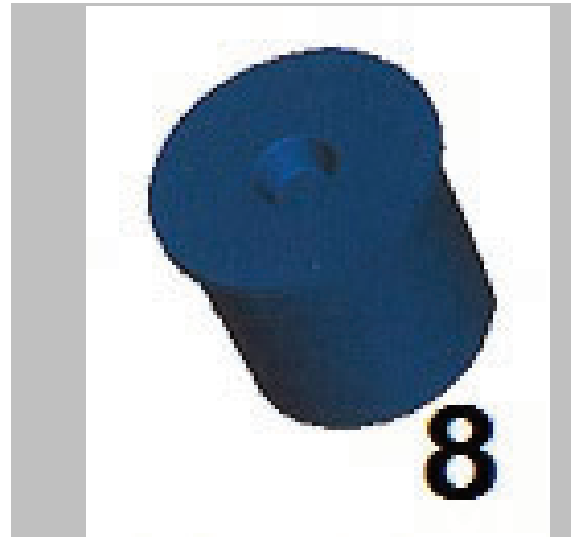

8



9

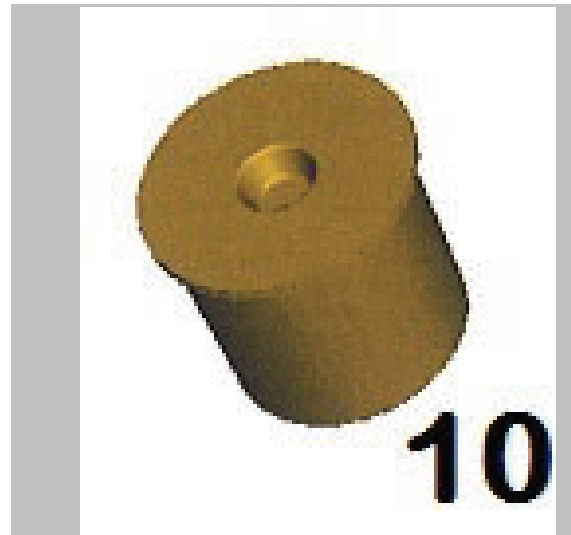

10

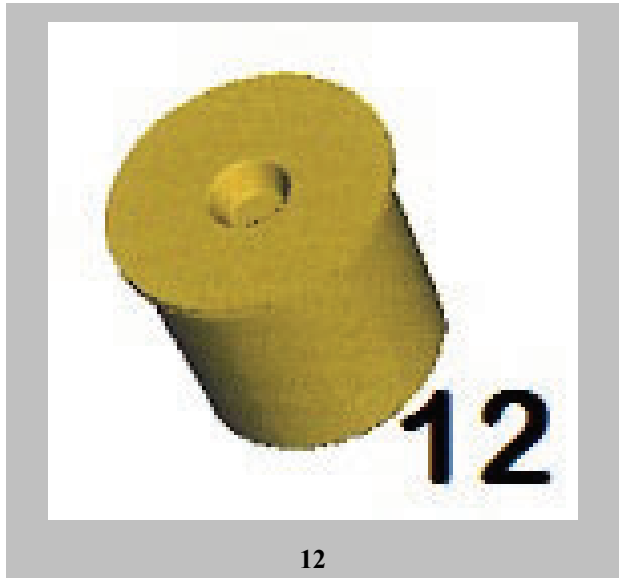
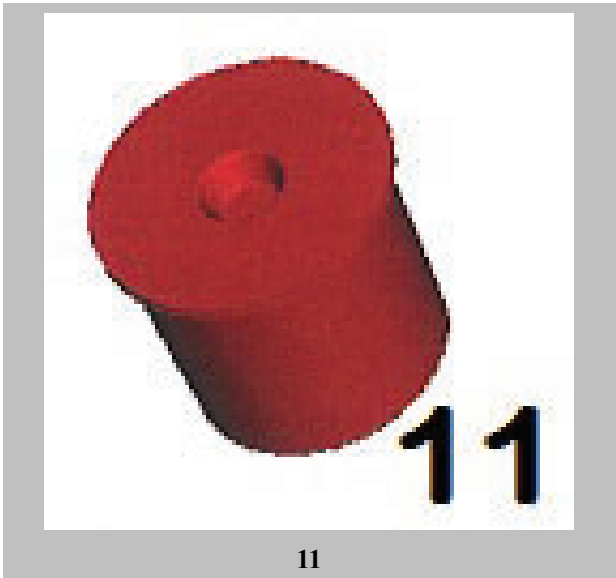

(21) Αρ. Αίτησης Σχ. ή Υπ:

20150600017

(15) Ημερομηνία Καταχώρησης:

04-02-2015

(17) Ημ. Λήξης 1ης πενταετίας:

04-02-2020

(71) Καταθέτης(ες):

**ΓΙΦΑ ΕΛΛΑΣ ΕΙΣΑΓΩΓΕΣ-ΑΝΤΙΠΡΟΣΩΠΕΙΕΣ ΑΝΩΝΥΜΗ  
ΕΜΠΟΡΙΚΗ ΕΤΑΙΡΕΙΑ με δ.τ. "ΓΙΦΑ ΕΛΛΑΣ Α.Ε."  
Κάλχαντος 5 ΑΧΑΡΝΕΣ (ΑΤΤΙΚΗΣ) 13675 GR**

(30) Συμβ. Προτεραιότητα(ες):

(72) Δημιουργός(οι):

QINGLIN CHEN

(74) Αντίκλητος:

(74) Πληρεξούσιος:

(28) Αριθμός Σχεδίων/Υποδειγμάτων:

16

(51) Διεθνής Ταξινόμηση:

04-02

(54) Προσδιορισμός Αντικειμένου:

**ΟΔΟΝΤΟΒΟΥΡΤΣΕΣ ΜΕ ΚΑΠΑΚΙ**

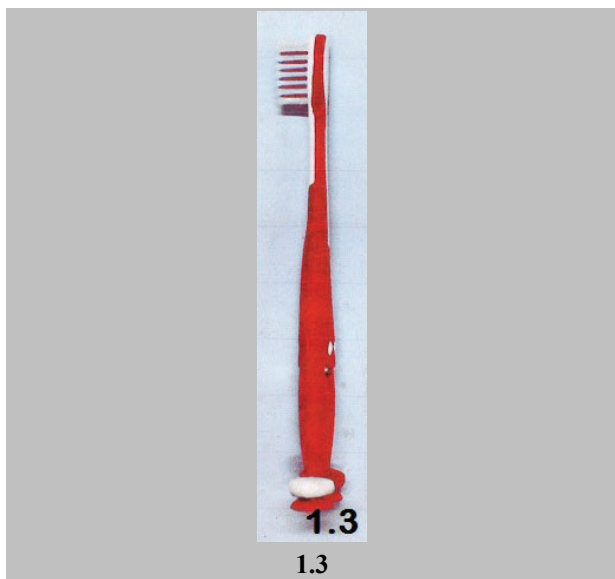



2.1

2.1



2.2

2.2



3.1

3.1



3.2

3.2



4.1

4.1



4.2

4.2



5.1

5.1



15.2

5.2



5.3

5.3



5.4

5.4



6.1

6.1



6.2

6.2



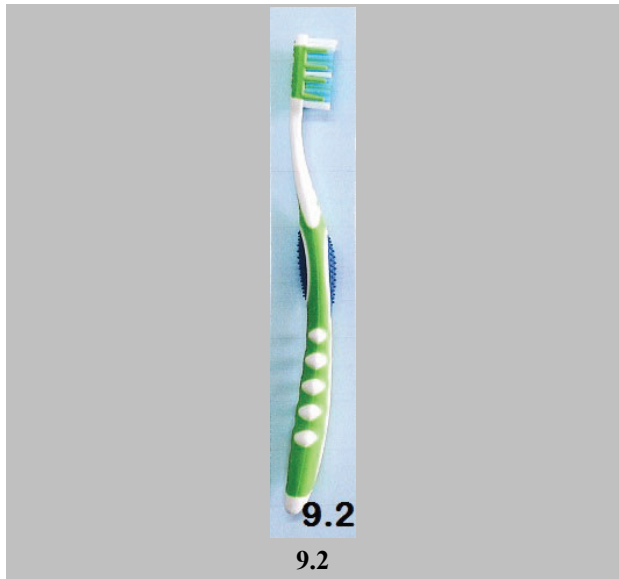
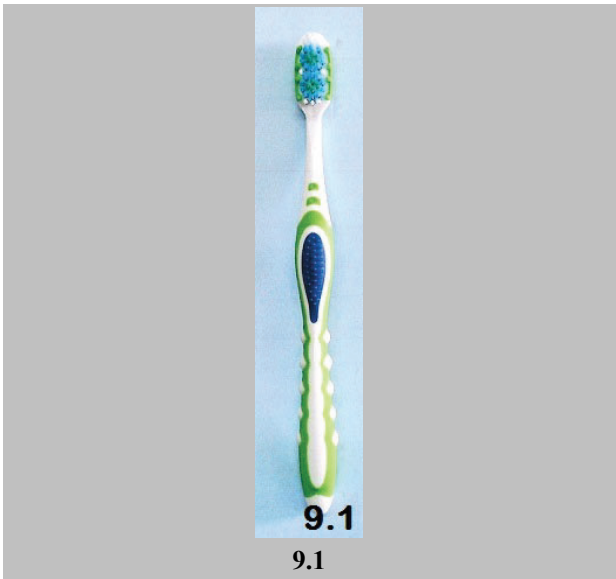
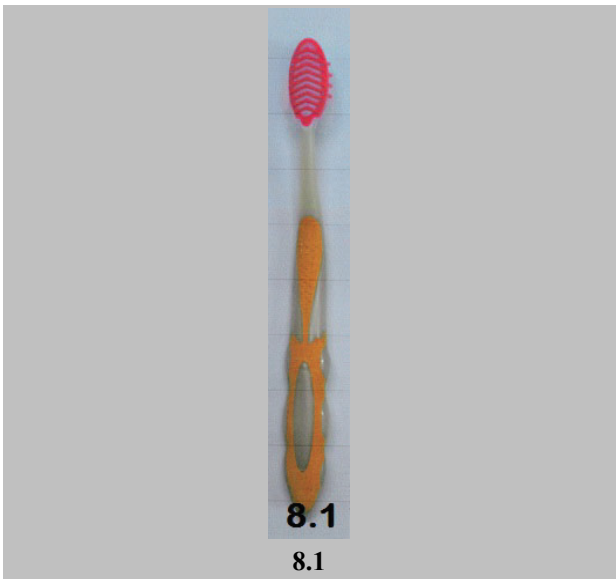
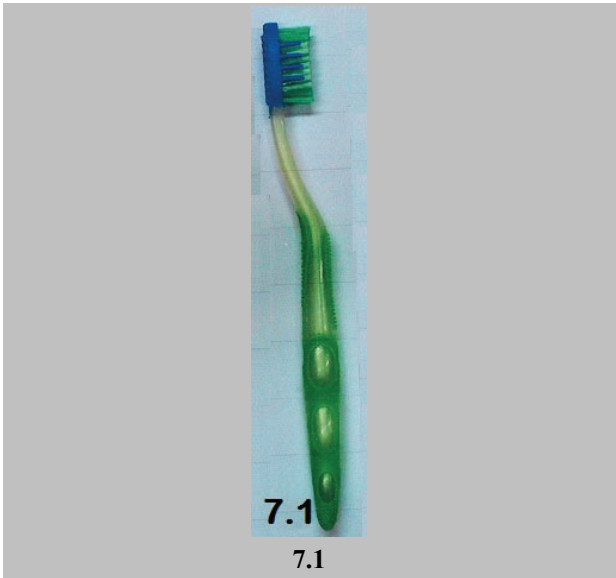



9.3

9.3



9.4

9.4

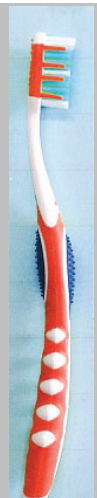

10.1

10.1



10.2

10.2



11.1

11.1



11.2

11.2



**12.1**  
12.1



**12.2**  
12.2



**13.1**  
13.1



**13.2**  
13.2



**13.3**  
13.3



**13.4**  
13.4



14.1

14.1



14.2

14.2



15.1

15.1



15.2

15.2



16.1

16.1



16.2

16.2

(21) Αρ. Αίτησης Σχ. ή Υπ:

20150600018

(15) Ημερομηνία Καταχώρησης:

09-02-2015

(17) Ημ. Λήξης 1ης πενταετίας:

09-02-2020

(71) Καταθέτης(ες):

**ΓΕΩΡΓΙΟΣ ΚΟΡΡΕΣ**

Γ. Παπανδρέου 92 ΑΓΙΟΙ ΑΝΑΡΓΥΡΟΙ (ΑΤΤΙΚΗΣ) 13562 GR

(30) Συμβ. Προτεραιότητα(ες):

(72) Δημιουργός(οι):

ΓΕΩΡΓΙΟΣ ΚΟΡΡΕΣ

(74) Αντίκλητος:

(74) Πληρεξούσιος:

(28) Αριθμός Σχεδίων/Υποδειγμάτων:

1

(51) Διεθνής Ταξινόμηση:

30-99

(54) Προσδιορισμός Αντικειμένου:

**ΑΠΟΛΕΚΤΗΣ ΑΚΑΘΑΡΣΙΩΝ ΣΚΥΛΩΝ**

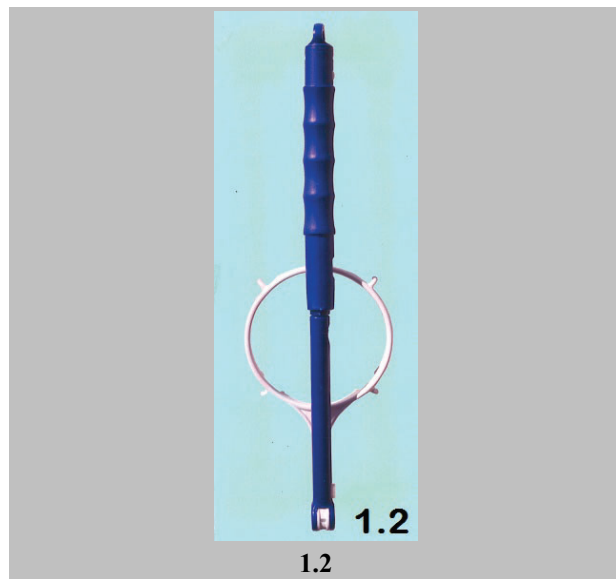



1.5



1.6

(21) Αρ. Αίτησης Σχ. ή Υπ:	20150600020
(15) Ημερομηνία Καταχώρησης:	06-02-2015
(17) Ημ. Λήξης 1ης πενταετίας:	06-02-2020
(71) Καταθέτης(ες):	<b>ΚΩΝΣΤΑΝΤΙΝΟΣ ΓΕΩΡΓΙΑΔΗΣ</b> 14ο χλμ Ε.Ο. Θεσσαλονίκης-Καβάλας ΚΑΒΑΛΑ GR
(30) Συμβ. Προτεραιότητα(ες):	
(72) Δημιουργός(οι):	ΚΩΝΣΤΑΝΤΙΝΟΣ ΓΕΩΡΓΙΑΔΗΣ
(74) Αντίκλητος:	
(74) Πληρεξούσιος:	
(28) Αριθμός Σχεδίων/Υποδειγμάτων:	1
(51) Διεθνής Ταξινόμηση:	08-08
(54) Προσδιορισμός Αντικειμένου:	<b>ΒΑΣΗ ΣΤΗΡΙΞΗΣ ΚΟΥΡΤΙΝΟΞΥΛΟΥ ΜΕ ΕΛΑΣΤΟΜΕΡΗ ΔΑΚΤΥΛΙΟ</b>

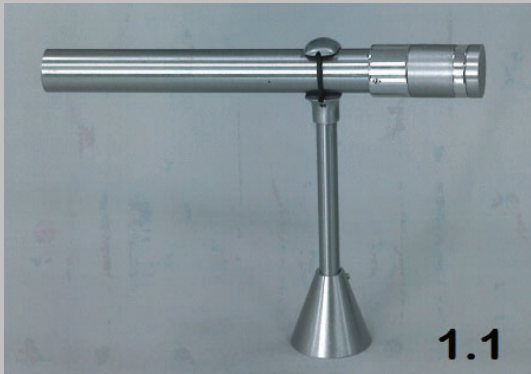

1.1



1.2



1.3

(21) Αρ. Αίτησης Σχ. ή Υπ: **20150600021**  
(15) Ημερομηνία Καταχώρησης: 11-02-2015  
(17) Ημ. Λήξης 1ης πενταετίας: 11-02-2020  
(71) Καταθέτης(ες): **ΘΩΜΑΣ ΚΑΡΚΑΛΗΣ**  
Κολοκοτρώνη 17 ΠΑΤΡΑ (ΑΧΑΪΑΣ) 26221 GR  
(30) Συμβ. Προτεραιότητα(ες):  
(72) Δημιουργός(οι): **ΘΩΜΑΣ ΚΑΡΚΑΛΗΣ**  
(74) Αντίκλητος: **ΝΙΝΕΤΤΑ ΑΘΑΝΑΣΟΠΟΥΛΟΥ-ΣΕΡΕΤΗ:**  
Γούναρη 37 ΠΑΤΡΑ (ΑΧΑΪΑΣ) 26221 GR  
(74) Πληρεξούσιος: **ΝΙΝΕΤΤΑ ΑΘΑΝΑΣΟΠΟΥΛΟΥ-ΣΕΡΕΤΗ**  
Γούναρη 3726221 ΠΑΤΡΑ (ΑΧΑΪΑΣ)GREECE  
(28) Αριθμός Σχεδίων/Υποδειγμάτων: 1  
(51) Διεθνής Ταξινόμηση: 06-08  
(54) Προσδιορισμός Αντικειμένου: **ΧΑΡΤΙΝΗ ΚΡΕΜΑΣΤΡΑ**

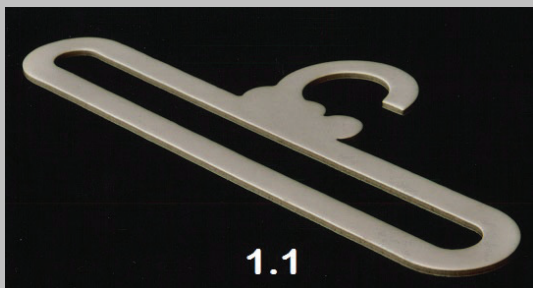

1.1



1.2

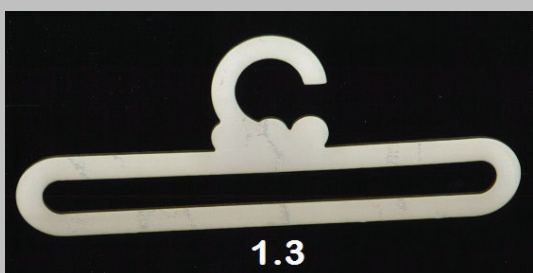

1.3



1.4



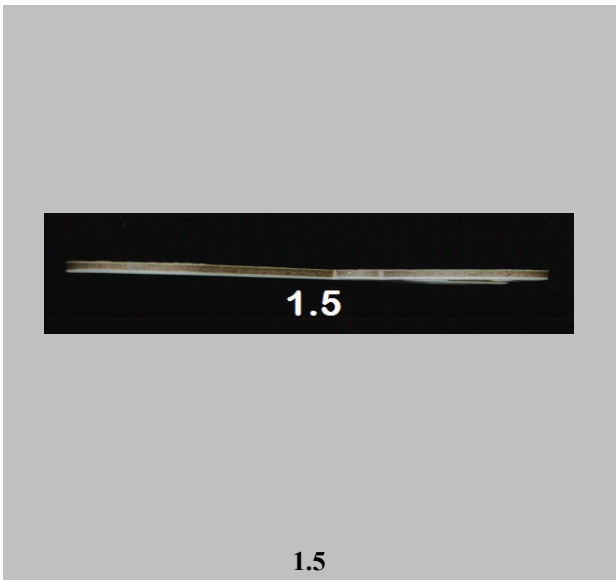

(21) Αρ. Αίτησης Σχ. ή Υπ: 20150600022  
(15) Ημερομηνία Καταχώρησης: 13-02-2015  
(17) Ημ. Λήξης 1ης πενταετίας: 13-02-2020  
(71) Καταθέτης(ες): ΓΕΩΡΓΙΟΣ ΛΑΜΠΡΟΥ  
Κλεισθένους 7 ΑΘΗΝΑ (ΑΤΤΙΚΗΣ) 10552 GR  
(30) Συμβ. Προτεραιότητα(ες):  
(72) Δημιουργός(οι): ΓΕΩΡΓΙΟΣ ΛΑΜΠΡΟΥ  
(74) Αντίκλητος:  
(74) Πληρεξούσιος:  
(28) Αριθμός Σχεδίων/Υποδειγμάτων: 1  
(51) Διεθνής Ταξινόμηση: 07-06  
(54) Προσδιορισμός Αντικειμένου: ΠΛΑΣΤΙΚΟ ΔΙΑΤΡΗΤΟ ΔΟΧΕΙΟ



1.1



1.2



1.3

(21) Αρ. Αίτησης Σχ. ή Υπ:

20150600023

(15) Ημερομηνία Καταχώρησης:

05-02-2015

(17) Ημ. Λήξης 1ης πενταετίας:

05-02-2020

(71) Καταθέτης(ες):

**VERDECH IKE**

Μοναστηρίου 69 ΘΕΣΣΑΛΟΝΙΚΗ (ΘΕΣΣΑΛΟΝΙΚΗΣ) 54629 GR

**ΣΤΑΥΡΟΣ ΖΜΠΟΥΝΟΣ**

Μοναστηρίου 69 ΘΕΣΣΑΛΟΝΙΚΗ (ΘΕΣΣΑΛΟΝΙΚΗΣ) 54629 GR

**ΓΡΗΓΟΡΙΟΣ ΣΑΚΚΗΣ**

ΚΑ Φεβρουαρίου 143 ΙΩΑΝΝΙΝΑ (ΙΩΑΝΝΙΝΩΝ) 45221 GR

**ΓΡΗΓΟΡΙΟΣ ΚΑΠΑΚΟΓΛΟΥ**

Μοναστηρίου 69 ΘΕΣΣΑΛΟΝΙΚΗ (ΘΕΣΣΑΛΟΝΙΚΗΣ) 54629 GR

(30) Συμβ. Προτεραιότητα(ες):

(72) Δημιουργός(οι):

ΓΡΗΓΟΡΙΟΣ ΚΑΠΑΚΟΓΛΟΥ

(74) Αντίκλητος:

**ΣΤΑΥΡΟΣ ΖΜΠΟΥΝΟΣ:**

Μοναστηρίου 69 ΘΕΣΣΑΛΟΝΙΚΗ (ΘΕΣΣΑΛΟΝΙΚΗΣ) 54629 GR

(74) Πληρεξούσιος:

(28) Αριθμός Σχεδίων/Υποδειγμάτων:

4

(51) Διεθνής Ταξινόμηση:

06-03

(54) Προσδιορισμός Αντικειμένου:

**ΤΡΑΠΕΖΙ ΤΟΥ ΟΠΟΙΟΥ Η ΕΠΙΦΑΝΕΙΑ ΕΙΝΑΙ ΛΑΪΣ**

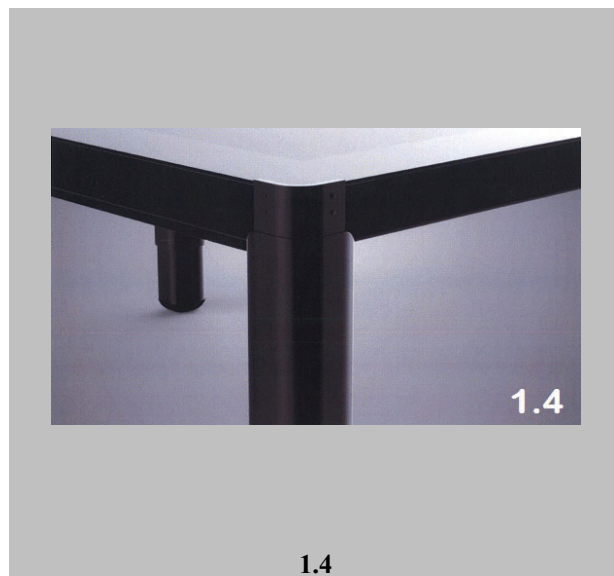
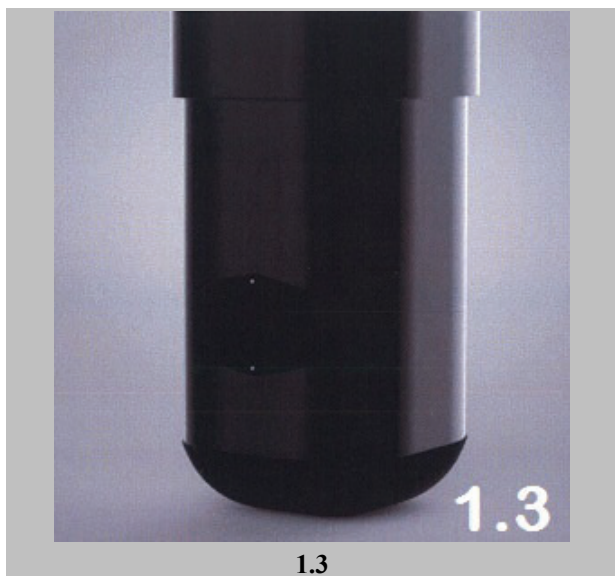

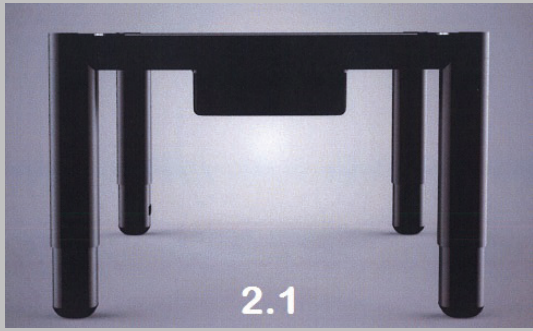

2.1



2.2

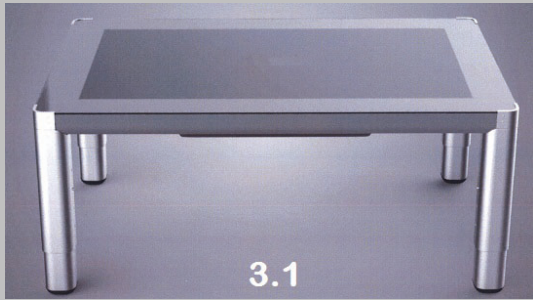

3.1

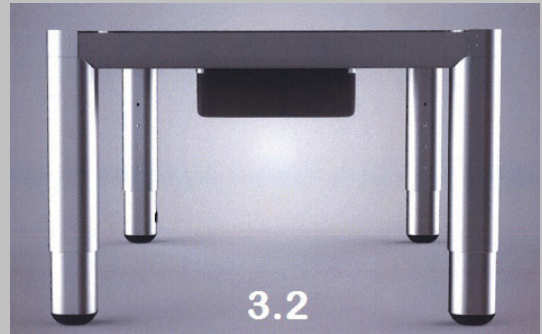

3.2



3.3



3.4



4.1

4.1



4.2

4.2

(21) *Αρ. Αίτησης Σχ. ή Υπ:* **20150600024**

(15) *Ημερομηνία Καταχώρησης:* 20-02-2015

(17) *Ημ. Λήξης 1ης πενταετίας:* 20-02-2020

(71) *Καταθέτης(ες):* **ΔΙΟΝ. ΣΠΗΛΙΑΚΟΠΟΥΛΟΣ & ΕΥΣΤ. ΣΑΡΛΑΝΗ ΕΕΒΕ**  
Νιρβάνα 80 ΑΘΗΝΑ (ΑΤΤΙΚΗΣ) 11145 GR

(30) *Συμβ. Προτεραιότητα(ες):*

(72) *Δημιουργός(οι):* ΕΥΣΤΑΘΙΑ ΣΑΡΛΑΝΗ

(74) *Αντίκλητος:* **ΑΙΚΑΤΕΡΙΝΗ ΠΟΥΛΟΠΟΥΛΟΥ:**  
Κυρ. Λουκαρέως 11 ΑΘΗΝΑ (ΑΤΤΙΚΗΣ) 11471 GR

(74) *Πληρεξούσιος:* **ΑΙΚΑΤΕΡΙΝΗ ΠΟΥΛΟΠΟΥΛΟΥ**  
Κυρ. Λουκαρέως 1111471 ΑΘΗΝΑ (ΑΤΤΙΚΗΣ) GREECE

(28) *Αριθμός Σχεδίων/Υποδειγμάτων:* 20

(51) *Διεθνής Ταξινόμηση:* 02-02

(54) *Προσδιορισμός Αντικειμένου:* **ΓΥΝΑΙΚΕΙΑ ΕΝΔΥΜΑΤΑ**





**3.1**  
3.1



**3.2**  
3.2



**4.1**  
4.1



**4.2**  
4.2



**5.1**  
5.1



**5.2**  
5.2



**6.1**  
6.1



**6.2**  
6.2



**7.1**  
7.1



**7.2**  
7.2



**8.1**  
8.1



**8.2**  
8.2





**9.1**  
9.1



**9.2**  
9.2



**10.1**  
10.1



**10.2**  
10.2



**11.1**  
11.1



**11.2**  
11.2



**12.1**

12.1



**12.2**

12.2



**13.1**

13.1



**13.2**

13.2



**14.1**

14.1



**14.2**

14.2



**15.1**

15.1

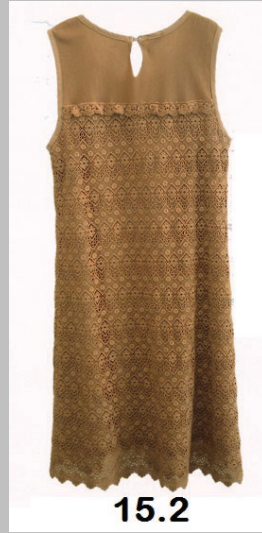

**15.2**

15.2



**16.1**

16.1



**16.2**

16.2



**17.1**

17.1



**17.2**

17.2



**18.1**

18.1



**18.2**

18.2



**19.1**

19.1



**19.2**

19.2



**20.1**

20.1



**20.2**

20.2

(21) Αρ. Αίτησης Σχ. ή Υπ: **20150600025**  
(15) Ημερομηνία Καταχώρησης: 18-02-2015  
(17) Ημ. Λήξης 1ης πενταετίας: 18-02-2020  
(71) Καταθέτης(ες): **ΚΟΥΚΟΥΡΑΣ ΕΜΜΑΝΟΥΗΛ ΚΑΙ ΑΙΚΑΤΕΡΙΝΗ Ο.Ε.**  
Εφέσου 5 ΡΟΔΟΣ (ΔΩΔΕΚΑΝΗΣΟΥ) 85100 GR  
(30) Συμβ. Προτεραιότητα(ες):  
(72) Δημιουργός(οι): ΑΙΚΑΤΕΡΙΝΑ ΚΟΥΚΟΥΡΑ  
(74) Αντίκλητος: **ΕΜΜΑΝΟΥΗΛ ΚΟΥΚΟΥΡΑΣ:**  
Λονδίνου 31 ΡΟΔΟΣ (ΔΩΔΕΚΑΝΗΣΟΥ) 85100 GR  
(74) Πληρεξούσιος:  
(28) Αριθμός Σχεδίων/Υποδειγμάτων: 1  
(51) Διεθνής Ταξινόμηση: 02-04  
(54) Προσδιορισμός Αντικειμένου: **ΥΠΟΔΗΜΑΤΑ**



1.1



1.2



1.3

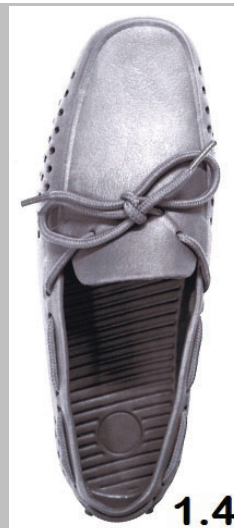

1.4



1.5

1.5



1.6

1.6



1.7

1.7



1.8

1.8

- (21) *Αρ. Αίτησης Σχ. ή Υπ:* **20150600026**
- (15) *Ημερομηνία Καταχώρησης:* 26-02-2015
- (17) *Ημ. Λήξης 1ης πενταετίας:* 26-02-2020
- (71) *Καταθέτης(ες):* **Δ. ΔΡΑΚΟΥΛΑΚΗΣ Α.Β.Ε.Τ.Ε. ΠΑΡΑΓΩΓΗΣ -ΕΜΠΟΡΙΑΣ - ΕΞΟΠΛΙΣΜΟΥ ΜΟΝΑΔΩΝ ΜΑΖΙΚΗΣ ΕΣΤΙΑΣΗΣ**  
Λεωνίδου 102 ΑΘΗΝΑ (ΑΤΤΙΚΗΣ) 10435 GR
- (30) *Συμβ. Προτεραιότητα(ες):*
- (72) *Δημιουργός(οι):* ΔΗΜΗΤΡΙΟΣ ΔΡΑΚΟΥΛΑΚΗΣ, ΑΝΔΡΕΑΣ ΛΥΚΟΥΡΑΣ
- (74) *Αντίκλητος:* **ΜΙΧΑΗΛ ΠΑΤΣΗΣ:**  
Γ.Γενναδίου 1 και Φειδίου 6 ΑΘΗΝΑ (ΑΤΤΙΚΗΣ) 10678 GR
- (74) *Πληρεξούσιος:* **ΜΙΧΑΗΛ ΠΑΤΣΗΣ**  
Γ.Γενναδίου 1 και Φειδίου 610678 ΑΘΗΝΑ (ΑΤΤΙΚΗΣ)GREECE
- (28) *Αριθμός Σχεδίων/Υποδειγμάτων:* 1
- (51) *Διεθνής Ταξινόμηση:* 20-02
- (54) *Προσδιορισμός Αντικειμένου:* **ΒΙΤΡΙΝΑ ΕΙΔΩΝ ΖΑΧΑΡΟΠΛΑΣΤΙΚΗΣ ΚΥΛΙΝΔΡΙΚΗΣ ΜΟΡΦΗΣ**

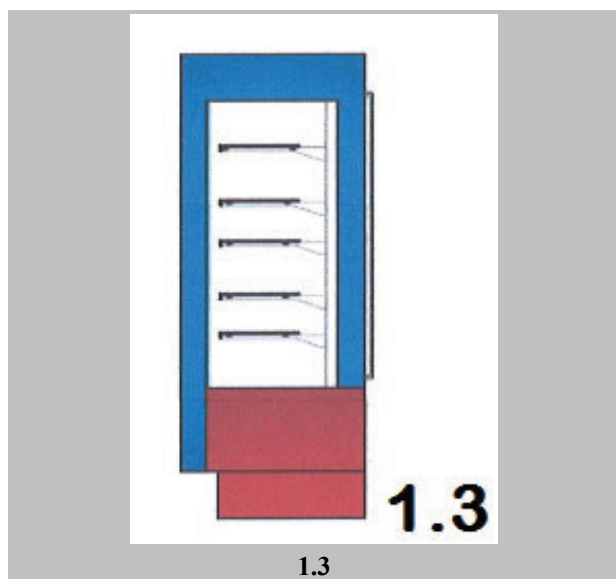
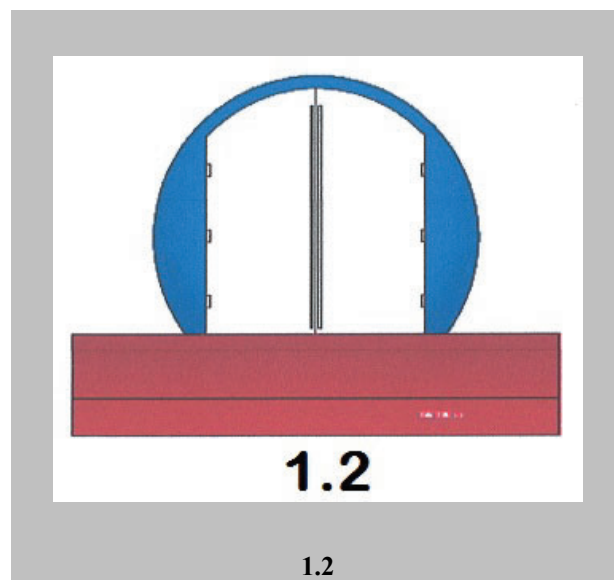
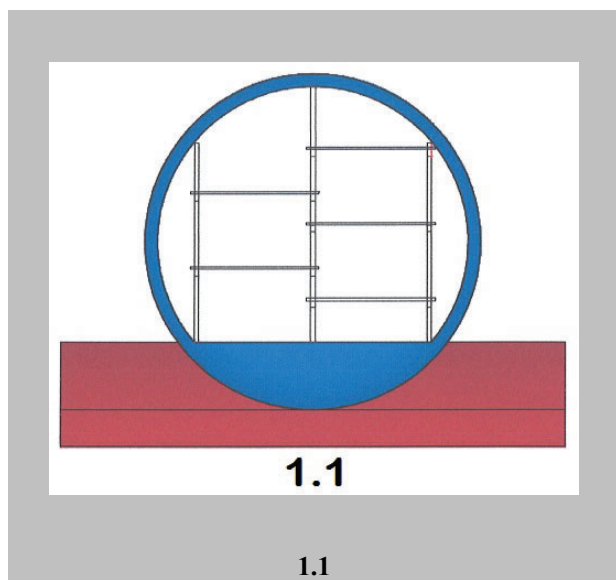

(21) Αρ. Αίτησης Σχ. ή Υπ:

20150600027

(15) Ημερομηνία Καταχώρησης:

27-02-2015

(17) Ημ. Λήξης 1ης πενταετίας:

27-02-2020

(71) Καταθέτης(ες):

**ΠΑΣΧΑΛΗΣ ΜΗΝΟΣ**

25ης Μαρτίου 79 ΘΕΣΣΑΛΟΝΙΚΗ (ΘΕΣΣΑΛΟΝΙΚΗΣ) 54248 GR

(30) Συμβ. Προτεραιότητα(ες):

(72) Δημιουργός(οι):

ΠΑΣΧΑΛΗΣ ΜΗΝΟΣ

(74) Αντίκλητος:

(74) Πληρεξούσιος:

(28) Αριθμός Σχεδίων/Υποδειγμάτων:

1

(51) Διεθνής Ταξινόμηση:

22-99

(54) Προσδιορισμός Αντικειμένου:

**ΑΠΟΠΤΙΛΩΤΗΡΑΣ ΠΟΥΛΕΡΙΚΩΝ-ΘΗΡΑΜΑΤΙΚΩΝ ΠΟΥΛΙΩΝ**

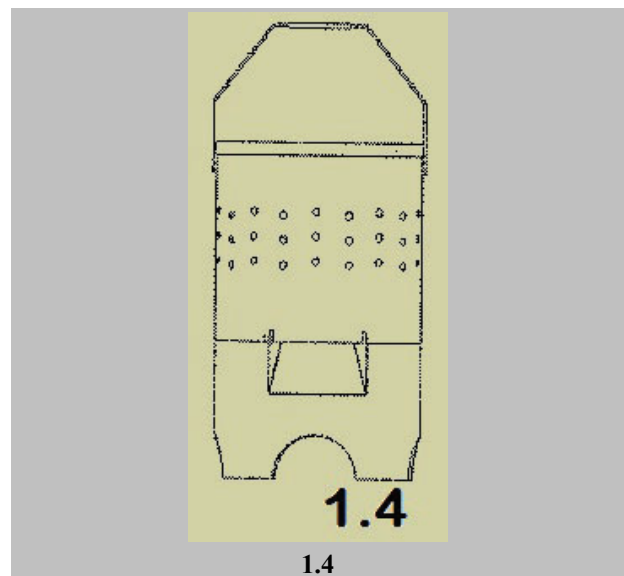
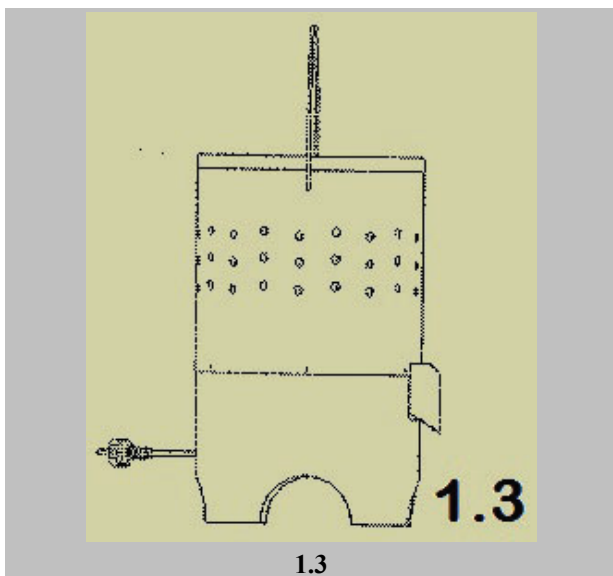
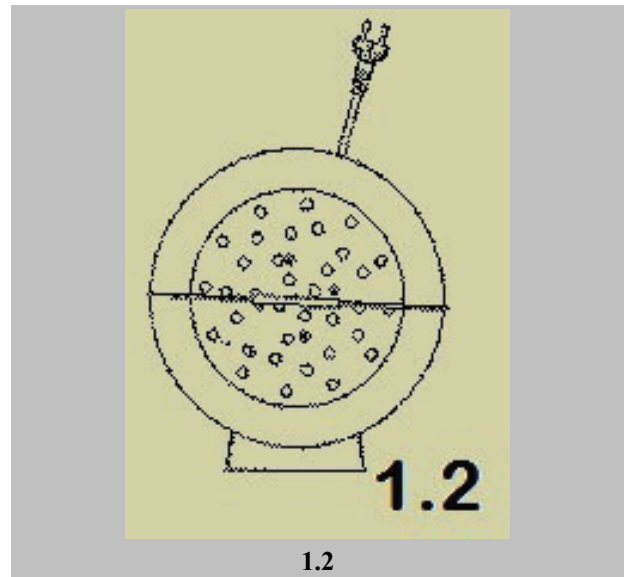
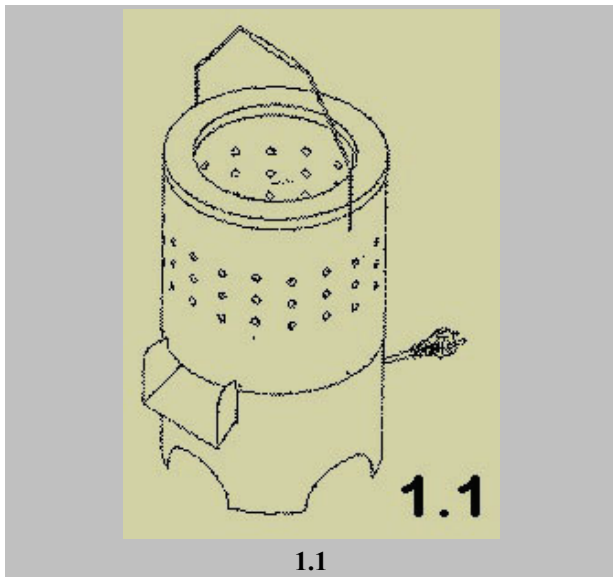



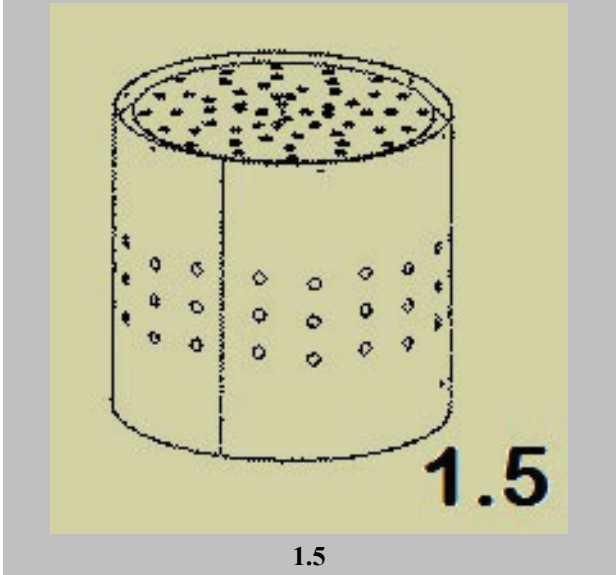

(21) Αρ. Αίτησης Σχ. ή Υπ: **20150600028**  
(15) Ημερομηνία Καταχώρησης: 19-02-2015  
(17) Ημ. Λήξης 1ης πενταετίας: 19-02-2020  
(71) Καταθέτης(ες): **ΜΑΡΙΑ ΒΙΔΑΛΗ**  
Νικολάου Φωσκόλου 5 ΤΗΝΟΣ (ΚΥΚΛΑΔΩΝ) 84200 GR  
  
(30) Συμβ. Προτεραιότητα(ες):  
(72) Δημιουργός(οι): **ΜΑΡΙΑ ΒΙΔΑΛΗ**  
(74) Αντίκλητος:  
(74) Πληρεξούσιος:  
(28) Αριθμός Σχεδίων/Υποδειγμάτων: 3  
(51) Διεθνής Ταξινόμηση: 07-06  
(54) Προσδιορισμός Αντικειμένου: **ΟΙΚΙΑΚΑ ΕΠΙΤΡΑΠΕΖΙΑ ΕΙΔΗ**

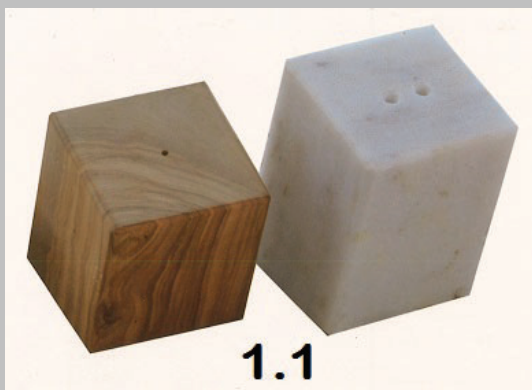

1.1

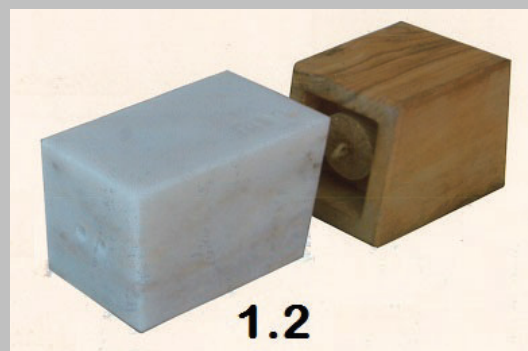

1.2

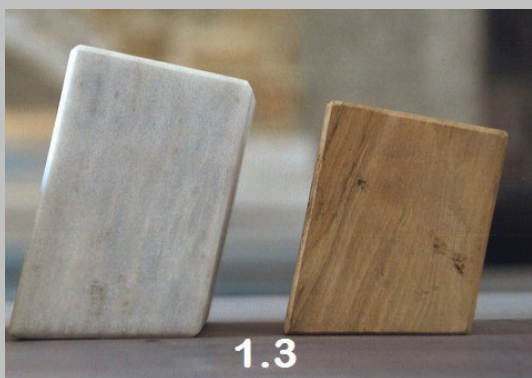

1.3



1.4

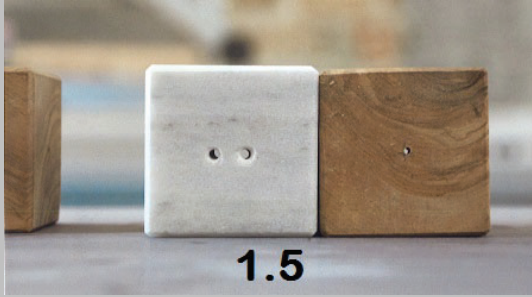

1.5

1.5

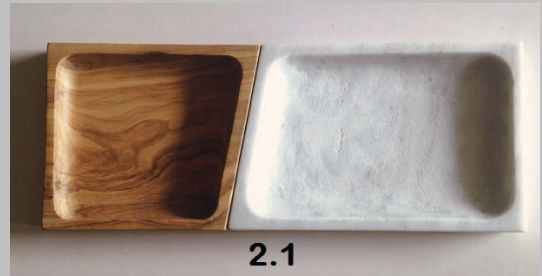

2.1

2.1

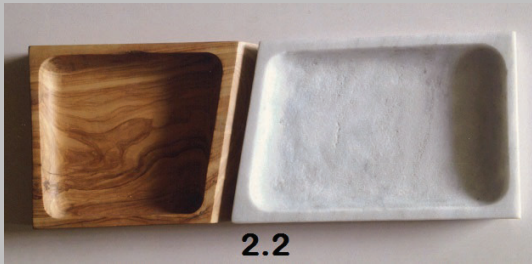

2.2

2.2



2.3

2.3



3.1

3.1

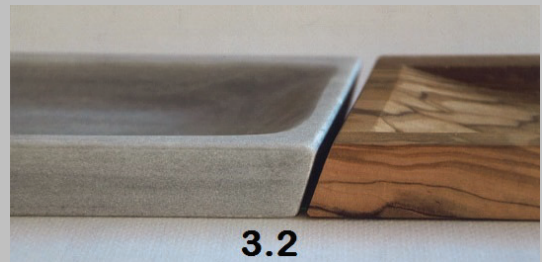

3.2

3.2

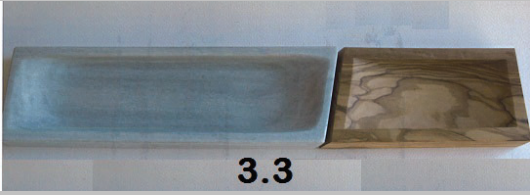

3.3

**ΕΥΡΕΤΗΡΙΟ ΑΙΤΗΣΕΩΝ ΣΧΕΔΙΩΝ Ή ΥΠΟΔΕΙΓΜΑΤΩΝ  
ΣΥΜΦΩΝΑ ΜΕ ΤΗΝ ΑΛΦΑΒΗΤΙΚΗ ΣΕΙΡΑ ΤΩΝ ΚΑΤΑΘΕΤΩΝ**

<b>Καταθέτης(ες) (71)</b>	<b>Προσδιορισμός Αντικειμένου Σχεδίου ή Υποδείγματος (54)</b>	<b>Ημερομηνία Καταχώρησης (15)</b>	<b>Αρ. Αίτησης Σχ. ή Υπ (21)</b>
<b>VERDECH IKE</b>	ΤΡΑΠΕΖΙ ΤΟΥ ΟΠΟΙΟΥ Η ΕΠΙΦΑΝΕΙΑ ΕΙΝΑΙ ΑΦΗΣ	05-02-2015	20150600023
<b>ΒΙΔΑΛΗ ΜΑΡΙΑ</b>	ΟΙΚΙΑΚΑ ΕΠΙΤΡΑΠΕΖΙΑ ΕΙΔΗ	19-02-2015	20150600028
<b>ΓΕΩΡΓΙΑΔΗΣ ΚΩΝΣΤΑΝΤΙΝΟΣ</b>	ΒΑΣΗ ΣΤΗΡΙΞΗΣ ΚΟΥΡΤΙΝΟΞΥΛΟΥ ΜΕ ΕΛΑΣΤΟΜΕΡΗ ΔΑΚΤΥΛΙΟ	06-02-2015	20150600020
<b>ΓΙΦΑ ΕΛΛΑΣ ΕΙΣΑΓΩΓΕΣ-ΑΝΤΙΠΡΟΣΩΠΕΙΕΣ ΑΝΩΝΥΜΗ ΕΜΠΟΡΙΚΗ ΕΤΑΙΡΕΙΑ με δ.τ. "ΓΙΦΑ ΕΛΛΑΣ Α.Ε."</b>	ΟΔΟΝΤΟΒΟΥΡΤΣΕΣ ΜΕ ΚΑΠΑΚΙ	04-02-2015	20150600017
<b>Δ. ΔΡΑΚΟΥΛΑΚΗΣ Α.Β.Ε.Τ.Ε. ΠΑΡΑΓΩΓΗΣ - ΕΜΠΟΡΙΑΣ - ΕΞΟΠΛΙΣΜΟΥ ΜΟΝΑΔΩΝ ΜΑΖΙΚΗΣ ΕΣΤΙΑΣΗΣ</b>	ΒΙΤΡΙΝΑ ΕΙΔΩΝ ΖΑΧΑΡΟΠΛΑΣΤΙΚΗΣ ΚΥΛΙΝΔΡΙΚΗΣ ΜΟΡΦΗΣ	26-02-2015	20150600026
<b>ΔΑΜΑΣΚΟΣ ΔΗΜΗΤΡΙΟΣ</b>	ΚΟΣΜΗΜΑΤΑ	02-02-2015	20150600015
<b>ΔΙΟΝ. ΣΠΗΛΙΑΚΟΠΟΥΛΟΣ &amp; ΕΥΣΤ. ΣΑΡΑΑΝΗ ΕΕΒΕ</b>	ΓΥΝΑΙΚΕΙΑ ΕΝΔΥΜΑΤΑ	20-02-2015	20150600024
<b>ΙΩΣΗΦΙΔΗΣ ΙΩΑΝΝΗΣ</b>	ΚΑΨΟΥΛΕΣ ΔΙΑΦΟΡΩΝ ΧΡΩΜΑΤΩΝ ΓΙΑ ΠΑΡΑΣΚΕΥΗ ΚΑΦΕ ΚΑΙ ΑΦΕΨΗΜΑΤΩΝ	05-02-2015	20150600016
<b>ΚΑΡΚΑΛΗΣ ΘΩΜΑΣ</b>	ΧΑΡΤΙΝΗ ΚΡΕΜΑΣΤΡΑ	11-02-2015	20150600021
<b>ΚΟΡΡΕΣ ΓΕΩΡΓΙΟΣ</b>	ΑΠΟΔΕΚΤΗΣ ΑΚΑΘΑΡΣΙΩΝ ΣΚΥΛΩΝ	09-02-2015	20150600018

<b>Καταθέτης(ες) (71)</b>	<b>Προσδιορισμός Αντικειμένου Σχεδίου ή Υποδείγματος (54)</b>	<b>Ημερομηνία Καταχώρησης (15)</b>	<b>Αρ. Αίτησης Σχ. ή Υπ (21)</b>
<b><i>ΚΟΥΚΟΥΡΑΣ ΕΜΜΑΝΟΥΗΛ ΚΑΙ ΑΙΚΑΤΕΡΙΝΗ Ο.Ε.</i></b>	ΥΠΟΔΗΜΑΤΑ	18-02-2015	20150600025
<b><i>ΛΑΜΠΡΟΥ ΓΕΩΡΓΙΟΣ</i></b>	ΠΛΑΣΤΙΚΟ ΔΙΑΤΡΗΤΟ ΔΟΧΕΙΟ	13-02-2015	20150600022
<b><i>ΜΗΝΟΣ ΠΑΣΧΑΛΗΣ</i></b>	ΑΠΟΠΤΙΛΩΤΗΡΑΣ ΠΟΥΛΕΡΙΚΩΝ-ΘΗΡΑΜΑΤΙΚΩΝ ΠΟΥΛΙΩΝ	27-02-2015	20150600027

**ΜΕΡΟΣ Α΄**

*ΑΙΤΗΣΕΙΣ ΚΑΙ ΑΝΑΒΟΛΕΣ ΣΧΕΔΙΩΝ Ή ΥΠΟΔΕΙΓΜΑΤΩΝ*

---

**Α2: ΑΝΑΒΟΛΕΣ**

---

**ΟΥΔΕΜΙΑ**

## ΜΕΡΟΣ Β'

### ΧΟΡΗΓΗΣΕΙΣ

---

<b>(11) Αριθμός Πιστοποιητικού Καταχώρησης Σχεδίου ή Υποδείγματος</b>	<b>6003892</b>
(21) Αρ. Αίτησης Σχ. ή Υπ	20140600087
(15) Ημερομηνία Καταχώρησης	06-08-2014
(47) Ημερομηνία Χορήγησης	20-07-2015
(73) Δικαιούχος(οι)	<b>Π.ΚΟΥΡΜΠΕΛΑΣ ΚΑΙ ΣΙΑ Ε.Ε. ΒΙΟΤΕΧΝΙΑ ΠΛΕΚΤΩΝ ΕΝΔΥΜΑΤΩΝ</b> Αλιμούντος 86 ΑΡΓΥΡΟΥΠΟΛΗ (ΑΤΤΙΚΗΣ) 16451 GR
<b>(54) Προσδιορισμός Αντικειμένου</b>	<b>ΕΝΔΥΜΑΤΑ-ΥΠΟΔΗΜΑΤΑ</b>

*Περισσότερα στοιχεία στην πρώτη δημοσίευση: ΕΔΒΙ (Τεύχος Β): Ιούνιος 2015*

---

<b>(11) Αριθμός Πιστοποιητικού Καταχώρησης Σχεδίου ή Υποδείγματος</b>	<b>6003893</b>
(21) Αρ. Αίτησης Σχ. ή Υπ	20150600001
(15) Ημερομηνία Καταχώρησης	09-01-2015
(47) Ημερομηνία Χορήγησης	22-07-2015
(73) Δικαιούχος(οι)	<b>ΚΩΝΣΤΑΝΤΙΝΟΣ ΚΕΡΕΜΕΛΕΣ</b> Νέας Σμύρνης 8 ΚΑΛΥΒΙΑ ΘΟΡΙΚΟΥ (ΑΤΤΙΚΗΣ) 19010 GR
<b>(54) Προσδιορισμός Αντικειμένου</b>	<b>ΤΥΠΟΓΡΑΦΙΚΑ ΣΥΜΒΟΛΑ</b>

*Περισσότερα στοιχεία στην πρώτη δημοσίευση: ΕΔΒΙ (Τεύχος Β): Ιούνιος 2015*

---

<b>(11) Αριθμός Πιστοποιητικού Καταχώρησης Σχεδίου ή Υποδείγματος</b>	<b>6003894</b>
(21) Αρ. Αίτησης Σχ. ή Υπ	20150600002
(15) Ημερομηνία Καταχώρησης	15-01-2015
(47) Ημερομηνία Χορήγησης	22-07-2015
(73) Δικαιούχος(οι)	<b>Π.ΚΟΥΡΜΠΕΛΑΣ ΚΑΙ ΣΙΑ Ε.Ε. ΒΙΟΤΕΧΝΙΑ ΠΛΕΚΤΩΝ ΕΝΔΥΜΑΤΩΝ</b> Αλιμούντος 86 ΑΡΓΥΡΟΥΠΟΛΗ (ΑΤΤΙΚΗΣ) 16451 GR
<b>(54) Προσδιορισμός Αντικειμένου</b>	<b>ΚΟΣΜΗΜΑΤΑ</b>

*Περισσότερα στοιχεία στην πρώτη δημοσίευση: ΕΔΒΙ (Τεύχος Β): Ιούνιος 2015*



<b>(11) Αριθμός Πιστοποιητικού Καταχώρησης Σχεδίου ή Υποδείγματος</b>	<b>6003895</b>
(21) Αρ. Αίτησης Σχ. ή Υπ	20150600003
(15) Ημερομηνία Καταχώρησης	15-01-2015
(47) Ημερομηνία Χορήγησης	22-07-2015
(73) Δικαιούχος(οι)	<b>Π.ΚΟΥΡΜΠΕΛΑΣ ΚΑΙ ΣΙΑ Ε.Ε. ΒΙΟΤΕΧΝΙΑ ΠΛΕΚΤΩΝ ΕΝΔΥΜΑΤΩΝ</b> Αλιμούντος 86 ΑΡΓΥΡΟΥΠΟΛΗ (ΑΤΤΙΚΗΣ) 16451 GR
<b>(54) Προσδιορισμός Αντικειμένου</b>	<b>ΤΣΑΝΤΕΣ</b>

*Περισσότερα στοιχεία στην πρώτη δημοσίευση: ΕΔΒΙ (Τεύχος Β): Ιούνιος 2015*

<b>(11) Αριθμός Πιστοποιητικού Καταχώρησης Σχεδίου ή Υποδείγματος</b>	<b>6003896</b>
(21) Αρ. Αίτησης Σχ. ή Υπ	20150600004
(15) Ημερομηνία Καταχώρησης	14-01-2015
(47) Ημερομηνία Χορήγησης	22-07-2015
(73) Δικαιούχος(οι)	<b>ΚΩΝΣΤΑΝΤΙΝΟΣ ΜΕΛΕΤΙΑΔΗΣ</b> Ε.Βενιζέλου 65 ΚΡΥΑ ΒΡΥΣΗ (ΠΕΛΛΗΣ) 58300 GR
<b>(54) Προσδιορισμός Αντικειμένου</b>	<b>ΚΟΥΤΙ ΣΥΣΚΕΥΑΣΙΑΣ ΚΑΙ ΠΡΟΒΟΛΗΣ ΠΡΟΪΟΝΤΩΝ</b>

*Περισσότερα στοιχεία στην πρώτη δημοσίευση: ΕΔΒΙ (Τεύχος Β): Ιούνιος 2015*

<b>(11) Αριθμός Πιστοποιητικού Καταχώρησης Σχεδίου ή Υποδείγματος</b>	<b>6003897</b>
(21) Αρ. Αίτησης Σχ. ή Υπ	20150600006
(15) Ημερομηνία Καταχώρησης	15-01-2015
(47) Ημερομηνία Χορήγησης	22-07-2015
(73) Δικαιούχος(οι)	<b>Π.ΚΟΥΡΜΠΕΛΑΣ ΚΑΙ ΣΙΑ Ε.Ε. ΒΙΟΤΕΧΝΙΑ ΠΛΕΚΤΩΝ ΕΝΔΥΜΑΤΩΝ</b> Αλιμούντος 86 ΑΡΓΥΡΟΥΠΟΛΗ (ΑΤΤΙΚΗΣ) 16451 GR
<b>(54) Προσδιορισμός Αντικειμένου</b>	<b>ΕΝΔΥΜΑΤΑ, ΥΠΟΔΗΜΑΤΑ, ΖΩΝΗ</b>

*Περισσότερα στοιχεία στην πρώτη δημοσίευση: ΕΔΒΙ (Τεύχος Β): Ιούνιος 2015*

<b>(11) Αριθμός Πιστοποιητικού Καταχώρησης Σχεδίου ή Υποδείγματος</b>	<b>6003898</b>
(21) Αρ. Αίτησης Σχ. ή Υπ	20150600007
(15) Ημερομηνία Καταχώρησης	09-01-2015
(47) Ημερομηνία Χορήγησης	22-07-2015
(73) Δικαιούχος(οι)	<b>ΝΙΚΟΛΑΟΣ ΘΕΟΔΩΡΟΥ</b> Ελευθερίου Βενιζέλου 6 ΡΟΔΟΣ (ΔΩΔΕΚΑΝΗΣΟΥ) 85100 GR <b>ΕΙΡΗΝΗ-ΑΓΝΗ ΘΕΟΔΩΡΟΥ</b> Ελευθερίου Βενιζέλου 6 ΡΟΔΟΣ (ΔΩΔΕΚΑΝΗΣΟΥ) 85100 GR
<b>(54) Προσδιορισμός Αντικειμένου</b>	<b>ΣΥΝΘΕΤΕΣ ΜΟΝΑΔΕΣ ΦΩΤΙΣΜΟΥ (ΛΑΜΠΤΗΡΕΣ) ΕΣΩΤΕΡΙΚΩΝ-ΕΞΩΤΕΡΙΚΩΝ ΧΩΡΩΝ</b>

*Περισσότερα στοιχεία στην πρώτη δημοσίευση: ΕΔΒΙ (Τεύχος Β): Ιούνιος 2015*

<b>(11) Αριθμός Πιστοποιητικού Καταχώρησης Σχεδίου ή Υποδείγματος</b>	<b>6003899</b>
(21) Αρ. Αίτησης Σχ. ή Υπ	20150600008
(15) Ημερομηνία Καταχώρησης	22-01-2015
(47) Ημερομηνία Χορήγησης	22-07-2015
(73) Δικαιούχος(οι)	<b>ΝΤΡΙΜ ΣΠΟΤ ΕΤΑΙΡΕΙΑ ΩΡΟΛΟΓΙΩΝ ΚΑΙ ΚΟΣΜΗΜΑΤΩΝ ΜΟΝΟΠΡΟΣΩΠΗ ΕΤΑΙΡΕΙΑ ΠΕΡΙΟΡΙΣΜΕΝΗΣ ΕΥΘΥΝΗΣ με δ.τ. ΝΤΡΙΜ ΣΠΟΤ Μ.Ε.Π.Ε.</b> Κολοκοτρώνη 5 ΝΕΟ ΨΥΧΙΚΟ (ΑΤΤΙΚΗΣ) 15451 GR
<b>(54) Προσδιορισμός Αντικειμένου</b>	<b>ΡΟΛΟΓΙΑ ΧΕΙΡΟΣ</b>

*Περισσότερα στοιχεία στην πρώτη δημοσίευση: ΕΔΒΙ (Τεύχος Β): Ιούνιος 2015*

<b>(11) Αριθμός Πιστοποιητικού Καταχώρησης Σχεδίου ή Υποδείγματος</b>	<b>6003900</b>
(21) Αρ. Αίτησης Σχ. ή Υπ	20150600009
(15) Ημερομηνία Καταχώρησης	27-01-2015
(47) Ημερομηνία Χορήγησης	22-07-2015
(73) Δικαιούχος(οι)	<b>ΜΙΧΑΗΛ ΒΟΓΙΑΤΖΗΣ</b> Σαχτούρη 4 ΚΕΡΑΤΣΙΝΙ (ΑΤΤΙΚΗΣ) 18758 GR
<b>(54) Προσδιορισμός Αντικειμένου</b>	<b>ΔΙΣΚΟΣ ΣΕΡΒΙΡΙΣΜΑΤΟΣ</b>

*Περισσότερα στοιχεία στην πρώτη δημοσίευση: ΕΔΒΙ (Τεύχος Β): Ιούνιος 2015*

<b>(11) Αριθμός Πιστοποιητικού Καταχώρησης Σχεδίου ή Υποδείγματος</b>	<b>6003901</b>
(21) Αρ. Αίτησης Σχ. ή Υπ	20150600010
(15) Ημερομηνία Καταχώρησης	30-01-2015
(47) Ημερομηνία Χορήγησης	22-07-2015
(73) Δικαιούχος(οι)	<b>ΠΑΥΛΟΣ ΜΩΣΣΕ</b> Μαυρομιχάλη 7 ΚΗΦΙΣΙΑ (ΑΤΤΙΚΗΣ) 14562 GR
<b>(54) Προσδιορισμός Αντικειμένου</b>	<b>ΡΟΛΟΓΙΑ ΧΕΙΡΟΣ</b>

*Περισσότερα στοιχεία στην πρώτη δημοσίευση: ΕΔΒΙ (Τεύχος Β): Ιούνιος 2015*

<b>(11) Αριθμός Πιστοποιητικού Καταχώρησης Σχεδίου ή Υποδείγματος</b>	<b>6003902</b>
(21) Αρ. Αίτησης Σχ. ή Υπ	20150600011
(15) Ημερομηνία Καταχώρησης	30-01-2015
(47) Ημερομηνία Χορήγησης	22-07-2015
(73) Δικαιούχος(οι)	<b>ΑΡΙΑΔΝΗ ΧΡΙΣΤΟΦΟΡΟΥ-ΤΣΕΚΟΥΡΑ</b> Προμηθέως 67 ΔΙΟΝΥΣΟΣ (ΑΤΤΙΚΗΣ) 14576 GR
<b>(54) Προσδιορισμός Αντικειμένου</b>	<b>ΕΡΓΑΛΕΙΟ ΨΗΦΙΑΚΗΣ ΓΡΑΦΗΣ</b>

*Περισσότερα στοιχεία στην πρώτη δημοσίευση: ΕΔΒΙ (Τεύχος Β): Ιούνιος 2015*

<b>(11) Αριθμός Πιστοποιητικού Καταχώρησης Σχεδίου ή Υποδείγματος</b>	<b>6003903</b>
(21) Αρ. Αίτησης Σχ. ή Υπ	20150600012
(15) Ημερομηνία Καταχώρησης	30-01-2015
(47) Ημερομηνία Χορήγησης	22-07-2015
(73) Δικαιούχος(οι)	<b>RELKON HELLAS ΑΝΩΝΥΜΟΣ ΕΜΠΟΡΙΚΗ ΚΑΙ ΒΙΟΜΗΧΑΝΙΚΗ ΕΤΑΙΡΕΙΑ ΤΡΟΦΙΜΩΝ ΚΑΙ ΕΙΔΩΝ ΣΥΣΚΕΥΑΣΙΑΣ ΜΕ Δ.Τ. RELKON HELLAS Α.Ε.</b> Θεσσαλονίκης 84 ΜΟΣΧΑΤΟ (ΑΤΤΙΚΗΣ) 18345 GR
<b>(54) Προσδιορισμός Αντικειμένου</b>	<b>ΠΕΡΙΤΥΛΙΓΜΑ ΓΙΑ ΣΟΚΟΛΑΤΕΝΙΑ ΑΥΓΟΥΛΑΚΙΑ</b>

*Περισσότερα στοιχεία στην πρώτη δημοσίευση: ΕΔΒΙ (Τεύχος Β): Ιούνιος 2015*

<b>(11) Αριθμός Πιστοποιητικού Καταχώρησης Σχεδίου ή Υποδείγματος</b>	<b>6003904</b>
(21) Αρ. Αίτησης Σχ. ή Υπ	20150600013
(15) Ημερομηνία Καταχώρησης	30-01-2015
(47) Ημερομηνία Χορήγησης	22-07-2015
(73) Δικαιούχος(οι)	<b>RELKON HELLAS ΑΝΩΝΥΜΟΣ ΕΜΠΟΡΙΚΗ ΚΑΙ ΒΙΟΜΗΧΑΝΙΚΗ ΕΤΑΙΡΕΙΑ ΤΡΟΦΙΜΩΝ ΚΑΙ ΕΙΔΩΝ ΣΥΣΚΕΥΑΣΙΑΣ ΜΕ Δ.Τ. RELKON HELLAS Α.Ε.</b> Θεσσαλονίκης 84 ΜΟΣΧΑΤΟ (ΑΤΤΙΚΗΣ) 18345 GR
<b>(54) Προσδιορισμός Αντικειμένου</b>	<b>ΠΛΑΣΤΙΚΟ ΠΟΤΗΡΙ</b>

*Περισσότερα στοιχεία στην πρώτη δημοσίευση: ΕΔΒΙ (Τεύχος Β): Ιούνιος 2015*

<b>(11) Αριθμός Πιστοποιητικού Καταχώρησης Σχεδίου ή Υποδείγματος</b>	<b>6003905</b>
(21) Αρ. Αίτησης Σχ. ή Υπ	20150600014
(15) Ημερομηνία Καταχώρησης	30-01-2015
(47) Ημερομηνία Χορήγησης	22-07-2015
(73) Δικαιούχος(οι)	<b>RELKON HELLAS ΑΝΩΝΥΜΟΣ ΕΜΠΟΡΙΚΗ ΚΑΙ ΒΙΟΜΗΧΑΝΙΚΗ ΕΤΑΙΡΕΙΑ ΤΡΟΦΙΜΩΝ ΚΑΙ ΕΙΔΩΝ ΣΥΣΚΕΥΑΣΙΑΣ ΜΕ Δ.Τ. RELKON HELLAS Α.Ε.</b> Θεσσαλονίκης 84 ΜΟΣΧΑΤΟ (ΑΤΤΙΚΗΣ) 18345 GR
<b>(54) Προσδιορισμός Αντικειμένου</b>	<b>ΑΝΕΜΙΣΤΗΡΑΣ ΜΕ ΦΩΤΑ LED</b>

*Περισσότερα στοιχεία στην πρώτη δημοσίευση: ΕΔΒΙ (Τεύχος Β): Ιούνιος 2015*

<b>(11) Αριθμός Πιστοποιητικού Καταχώρησης Σχεδίου ή Υποδείγματος</b>	<b>6003906</b>
(21) Αρ. Αίτησης Σχ. ή Υπ	20150600019
(15) Ημερομηνία Καταχώρησης	28-01-2015
(47) Ημερομηνία Χορήγησης	22-07-2015
(73) Δικαιούχος(οι)	<b>ΕΡΓΟΠΑΚ ΑΕΒΕ</b> Διαβολίτσι Μεσσηνίας ΔΙΑΒΟΛΙΤΣΙ (ΜΕΣΣΗΝΙΑΣ) 24008 GR
<b>(54) Προσδιορισμός Αντικειμένου</b>	<b>ΜΠΟΥΚΑΛΙ</b>

*Περισσότερα στοιχεία στην πρώτη δημοσίευση: ΕΔΒΙ (Τεύχος Β): Ιούνιος 2015*

<b>(11) Αριθμός Πιστοποιητικού Καταχώρησης Σχεδίου ή Υποδείγματος</b>	<b>6003907</b>
(21) Αρ. Αίτησης Σχ. ή Υπ	20150600005
(15) Ημερομηνία Καταχώρησης	19-01-2015
(47) Ημερομηνία Χορήγησης	22-07-2015
(73) Δικαιούχος(οι)	<b>ΓΕΩΡΓΙΟΣ ΚΑΛΟΥΔΑΣ</b> Δουσμάνη 16 ΓΛΥΦΑΔΑ (ΑΤΤΙΚΗΣ) 16675 GR
<b>(54) Προσδιορισμός Αντικειμένου</b>	<b>ΤΑΧΥΠΛΑΟ ΣΚΑΦΟΣ ΑΠΟ ΕΝΙΣΧΥΜΕΝΟ ΠΛΑΣΤΙΚΟ (G.R.P)</b>

*Περισσότερα στοιχεία στην πρώτη δημοσίευση: ΕΔΒΙ (Τεύχος Β): Ιούνιος 2015*

---

**ΕΥΡΕΤΗΡΙΟ ΕΚΔΟΘΕΝΤΩΝ Σχ.ή Υπ. ΣΥΜΦΩΝΑ  
ΜΕ ΤΗΝ ΑΛΦΑΒΗΤΙΚΗ ΣΕΙΡΑ ΤΩΝ ΔΙΚΑΙΟΥΧΩΝ**

<b>Δικαιούχος(οι) (73)</b>	<b>Προσδιορισμός Αντικειμένου Σχεδίου ή Υποδείγματος (54)</b>	<b>Ημερομηνία Καταχώρησης (15)</b>	<b>Αριθμός Πιστοποιητικού Καταχώρησης Σχεδίου ή Υποδείγματος (11)</b>
<b>RELKON HELLAS ΑΝΩΝΥΜΟΣ ΕΜΠΟΡΙΚΗ ΚΑΙ ΒΙΟΜΗΧΑΝΙΚΗ ΕΤΑΙΡΕΙΑ ΤΡΟΦΙΜΩΝ ΚΑΙ ΕΙΔΩΝ ΣΥΣΚΕΥΑΣΙΑΣ ΜΕ Δ.Τ. RELKON HELLAS A.E.</b>	ΠΕΡΙΤΥΛΙΓΜΑ ΓΙΑ ΣΟΚΟΛΑΤΕΝΙΑ ΑΥΓΟΥΛΑΚΙΑ	30-01-2015	6003903
<b>RELKON HELLAS ΑΝΩΝΥΜΟΣ ΕΜΠΟΡΙΚΗ ΚΑΙ ΒΙΟΜΗΧΑΝΙΚΗ ΕΤΑΙΡΕΙΑ ΤΡΟΦΙΜΩΝ ΚΑΙ ΕΙΔΩΝ ΣΥΣΚΕΥΑΣΙΑΣ ΜΕ Δ.Τ. RELKON HELLAS A.E.</b>	ΠΛΑΣΤΙΚΟ ΠΟΤΗΡΙ	30-01-2015	6003904
<b>RELKON HELLAS ΑΝΩΝΥΜΟΣ ΕΜΠΟΡΙΚΗ ΚΑΙ ΒΙΟΜΗΧΑΝΙΚΗ ΕΤΑΙΡΕΙΑ ΤΡΟΦΙΜΩΝ ΚΑΙ ΕΙΔΩΝ ΣΥΣΚΕΥΑΣΙΑΣ ΜΕ Δ.Τ. RELKON HELLAS A.E.</b>	ΑΝΕΜΙΣΤΗΡΑΣ ΜΕ ΦΩΤΑ LED	30-01-2015	6003905
<b>ΒΟΓΙΑΤΖΗΣ ΜΙΧΑΗΛ</b>	ΔΙΣΚΟΣ ΣΕΡΒΙΡΙΣΜΑΤΟΣ	27-01-2015	6003900
<b>ΕΡΓΟΠΑΚ ΑΕΒΕ</b>	ΜΠΟΥΚΑΛΙ	28-01-2015	6003906
<b>ΘΕΟΔΩΡΟΥ ΝΙΚΟΛΑΟΣ</b>	ΣΥΝΘΕΤΕΣ ΜΟΝΑΔΕΣ ΦΩΤΙΣΜΟΥ (ΛΑΜΠΤΗΡΕΣ) ΕΣΩΤΕΡΙΚΩΝ- ΕΞΩΤΕΡΙΚΩΝ ΧΩΡΩΝ	09-01-2015	6003898
<b>ΚΑΛΟΥΔΑΣ ΓΕΩΡΓΙΟΣ</b>	ΤΑΧΥΠΛΟΟ ΣΚΑΦΟΣ ΑΠΟ ΕΝΙΣΧΥΜΕΝΟ ΠΛΑΣΤΙΚΟ (G.R.P)	19-01-2015	6003907
<b>ΚΕΡΕΜΕΛΗΣ ΚΩΝΣΤΑΝΤΙΝΟΣ</b>	ΤΥΠΟΓΡΑΦΙΚΑ ΣΥΜΒΟΛΑ	09-01-2015	6003893
<b>ΜΕΛΕΤΙΑΔΗΣ ΚΩΝΣΤΑΝΤΙΝΟΣ</b>	ΚΟΥΤΙ ΣΥΣΚΕΥΑΣΙΑΣ ΚΑΙ ΠΡΟΒΟΛΗΣ ΠΡΟΪΟΝΤΩΝ	14-01-2015	6003896

<b>Δικαιούχος(οι) (73)</b>	<b>Προσδιορισμός Αντικειμένου Σχεδίου ή Υποδείγματος (54)</b>	<b>Ημερομηνία Καταχώρησης (15)</b>	<b>Αριθμός Πιστοποιητικού Καταχώρησης Σχεδίου ή Υποδείγματος (11)</b>
<b>ΜΩΣΣΕ ΠΑΥΛΟΣ</b>	ΡΟΛΟΓΙΑ ΧΕΙΡΟΣ	30-01-2015	6003901
<b>ΝΤΡΙΜ ΣΠΟΤ ΕΤΑΙΡΕΙΑ ΩΡΟΛΟΓΙΩΝ ΚΑΙ ΚΟΣΜΗΜΑΤΩΝ ΜΟΝΟΠΡΟΣΩΠΗ ΕΤΑΙΡΕΙΑ ΠΕΡΙΟΡΙΣΜΕΝΗΣ ΕΥΘΥΝΗΣ με δ.τ. ΝΤΡΙΜ ΣΠΟΤ Μ.Ε.Π.Ε.</b>	ΡΟΛΟΓΙΑ ΧΕΙΡΟΣ	22-01-2015	6003899
<b>Π.ΚΟΥΡΜΠΕΛΑΣ ΚΑΙ ΣΙΑ Ε.Ε. ΒΙΟΤΕΧΝΙΑ ΠΛΕΚΤΩΝ ΕΝΔΥΜΑΤΩΝ</b>	ΕΝΔΥΜΑΤΑ-ΥΠΟΔΗΜΑΤΑ	06-08-2014	6003892
<b>Π.ΚΟΥΡΜΠΕΛΑΣ ΚΑΙ ΣΙΑ Ε.Ε. ΒΙΟΤΕΧΝΙΑ ΠΛΕΚΤΩΝ ΕΝΔΥΜΑΤΩΝ</b>	ΤΣΑΝΤΕΣ	15-01-2015	6003895
<b>Π.ΚΟΥΡΜΠΕΛΑΣ ΚΑΙ ΣΙΑ Ε.Ε. ΒΙΟΤΕΧΝΙΑ ΠΛΕΚΤΩΝ ΕΝΔΥΜΑΤΩΝ</b>	ΚΟΣΜΗΜΑΤΑ	15-01-2015	6003894
<b>Π.ΚΟΥΡΜΠΕΛΑΣ ΚΑΙ ΣΙΑ Ε.Ε. ΒΙΟΤΕΧΝΙΑ ΠΛΕΚΤΩΝ ΕΝΔΥΜΑΤΩΝ</b>	ΕΝΔΥΜΑΤΑ, ΥΠΟΔΗΜΑΤΑ, ΖΩΝΗ	15-01-2015	6003897
<b>ΧΡΙΣΤΟΦΟΡΟΥ-ΤΣΕΚΟΥΡΑ ΑΡΙΑΔΝΗ</b>	ΕΡΓΑΛΕΙΟ ΨΗΦΙΑΚΗΣ ΓΡΑΦΗΣ	30-01-2015	6003902

## ΜΕΡΟΣ Γ'

### ΑΝΑΝΕΩΣΕΙΣ

<b>(11) Αριθμός Πιστοποιητικού Καταχώρησης Σχεδίου ή Υποδείγματος:</b>	<b>6000763</b>
(21) Αρ. Αίτησης Σχ. ή Υπ.:	20000600142
(73) Δικαιούχος(οι):	<b>ΣΥΡΜΟΣ-ΛΕΒΑΝΤΗΣ Α.Β.Ε.Ε. ΜΕ ΔΙΑΚΡΙΤΙΚΟ ΤΙΤΛΟ ROTOSAL</b> 6ο χλμ Λιβαδειάς-Λαμίας ΛΙΒΑΔΕΙΑ 32100 GR
<b>(17) Ημερομηνία Ανανέωσης:</b>	<b>07-06-2020 (4η 5ετία)</b>
<b>(11) Αριθμός Πιστοποιητικού Καταχώρησης Σχεδίου ή Υποδείγματος:</b>	<b>6001994</b>
(21) Αρ. Αίτησης Σχ. ή Υπ.:	20050600025
(73) Δικαιούχος(οι):	<b>ΓΕΩΡΓΙΟΣ ΜΠΑΝΤΙΛΟΣ</b> Κολωνίας 52 ΝΕΑ ΣΜΥΡΝΗ (ΑΤΤΙΚΗΣ) 17123 GR
<b>(17) Ημερομηνία Ανανέωσης:</b>	<b>14-02-2020 (3η 5ετία)</b>
<b>(11) Αριθμός Πιστοποιητικού Καταχώρησης Σχεδίου ή Υποδείγματος:</b>	<b>6002076</b>
(21) Αρ. Αίτησης Σχ. ή Υπ.:	20050600107
(73) Δικαιούχος(οι):	<b>ΕΛΛΗΝΙΚΗ ΒΙΟΜΗΧΑΝΙΑ ΑΛΟΥΜΙΝΙΟΥ ΕΛΒΙΑΛ Α.Ε., με το διακριτικό τίτλο ΕΛΒΙΑΛ Α.Ε.</b> ΤΘ 79, ΝΕΑ ΣΑΝΤΑ ΚΙΑΚΙΣ (ΚΙΑΚΙΣ) 61100 GR
<b>(17) Ημερομηνία Ανανέωσης:</b>	<b>28-07-2020 (3η 5ετία)</b>
<b>(11) Αριθμός Πιστοποιητικού Καταχώρησης Σχεδίου ή Υποδείγματος:</b>	<b>6003164</b>
(21) Αρ. Αίτησης Σχ. ή Υπ.:	20100600093
(73) Δικαιούχος(οι):	<b>ΙΩΑΝΝΗΣ ΚΥΡΙΑΚΑΚΗΣ</b> Οδός Ρ ΒΙ.ΠΕ. Ηρακλείου Ν.ΑΛΙΚΑΡΝΑΣΣΟΣ (ΗΡΑΚΛΕΙΟΥ) 71601 GR
<b>(17) Ημερομηνία Ανανέωσης:</b>	<b>12-05-2020 (2η 5ετία)</b>
<b>(11) Αριθμός Πιστοποιητικού Καταχώρησης Σχεδίου ή Υποδείγματος:</b>	<b>6003180</b>
(21) Αρ. Αίτησης Σχ. ή Υπ.:	20100600108
(73) Δικαιούχος(οι):	<b>ΒΑΣΙΛΑΚΗΣ ΕΜΜΑΝΟΥΗΛ ΑΝΩΝΥΜΗ ΕΤΑΙΡΕΙΑ</b> Γεράνια Νεάπολης Λασιθίου ΝΕΑΠΟΛΗ ΚΡΗΤΗΣ (ΛΑΣΙΘΙΟΥ) 72400 GR
<b>(17) Ημερομηνία Ανανέωσης:</b>	<b>01-06-2020 (2η 5ετία)</b>
<b>(11) Αριθμός Πιστοποιητικού Καταχώρησης Σχεδίου ή Υποδείγματος:</b>	<b>6003183</b>
(21) Αρ. Αίτησης Σχ. ή Υπ.:	20100600111
(73) Δικαιούχος(οι):	<b>ΑΡΙΣΤΟΣ ΓΕΡΟΓΙΑΝΝΗΣ</b> Θέση Πηλιχό, Ασπρόπυργος ΑΣΠΡΟΠΥΡΓΟΣ (ΑΤΤΙΚΗΣ) 19300 GR
<b>(17) Ημερομηνία Ανανέωσης:</b>	<b>03-06-2020 (2η 5ετία)</b>

<b>(11) Αριθμός Πιστοποιητικού Καταχώρησης Σχεδίου ή Υποδείγματος:</b>	<b>6003194</b>
(21) Αρ. Αίτησης Σχ. ή Υπ.:	20100600124
(73) Δικαιούχος(οι):	<b>M. &amp; E. BEZYRPHΣ O.E. με δ.τ. " SIGMA STIL "</b> Κ. Παλαιολόγου 69-71, ΧΑΛΑΝΔΡΙ (ΑΤΤΙΚΗΣ) 15232 GR
<b>(17) Ημερομηνία Ανανέωσης:</b>	<b>29-06-2020 (2η 5ετία)</b>
<b>(11) Αριθμός Πιστοποιητικού Καταχώρησης Σχεδίου ή Υποδείγματος:</b>	<b>6003215</b>
(21) Αρ. Αίτησης Σχ. ή Υπ.:	20100600127
(73) Δικαιούχος(οι):	<b>ΧΡΗΣΤΟΣ ΓΑΚΑΣ</b> Καλαμάτας 17 ΧΑΛΑΝΔΡΙ (ΑΤΤΙΚΗΣ) 15231 GR
<b>(17) Ημερομηνία Ανανέωσης:</b>	<b>02-07-2020 (2η 5ετία)</b>
<b>(11) Αριθμός Πιστοποιητικού Καταχώρησης Σχεδίου ή Υποδείγματος:</b>	<b>6000887</b>
(21) Αρ. Αίτησης Σχ. ή Υπ.:	20000600208
(73) Δικαιούχος(οι):	<b>TETRA LAVAL HOLDINGS &amp; FINANCE SA</b> Avenue General-Guisan 70 Pully CH-1009 CH
<b>(17) Ημερομηνία Ανανέωσης:</b>	<b>21-08-2015 (3η 5ετία)</b>
<b>(11) Αριθμός Πιστοποιητικού Καταχώρησης Σχεδίου ή Υποδείγματος:</b>	<b>6003217</b>
(21) Αρ. Αίτησης Σχ. ή Υπ.:	20100600146
(73) Δικαιούχος(οι):	<b>SCANIA CV AB</b> SODERTALJE 151 87 SE
<b>(17) Ημερομηνία Ανανέωσης:</b>	<b>04-08-2015 (1η 5ετία)</b>
<b>(11) Αριθμός Πιστοποιητικού Καταχώρησης Σχεδίου ή Υποδείγματος:</b>	<b>6000897</b>
(21) Αρ. Αίτησης Σχ. ή Υπ.:	20000600220
(73) Δικαιούχος(οι):	<b>DAIKIN INDUSTRIES LTD</b> Umeda Center Building, 4-12 Nakazaki-Nishi... OSAKA-FU 99999 JP
<b>(17) Ημερομηνία Ανανέωσης:</b>	<b>31-08-2015 (3η 5ετία)</b>
<b>(11) Αριθμός Πιστοποιητικού Καταχώρησης Σχεδίου ή Υποδείγματος:</b>	<b>6001976</b>
(21) Αρ. Αίτησης Σχ. ή Υπ.:	20050600008
(73) Δικαιούχος(οι):	<b>ΜΕΤΡΟΝ ΑΝΩΝΥΜΗ ΕΤΑΙΡΕΙΑ ΚΑΤΑΣΚΕΥΗΣ ΚΑΙ ΕΜΠΟΡΙΑΣ ΕΙΔΩΝ ΣΥΣΚΕΥΑΣΙΑΣ</b> Αλών 14 ΠΕΙΡΑΙΑΣ (ΑΤΤΙΚΗΣ) 18540 GR
<b>(17) Ημερομηνία Ανανέωσης:</b>	<b>19-01-2020 (3η 5ετία)</b>
<b>(11) Αριθμός Πιστοποιητικού Καταχώρησης Σχεδίου ή Υποδείγματος:</b>	<b>6002074</b>
(21) Αρ. Αίτησης Σχ. ή Υπ.:	20050600105
(73) Δικαιούχος(οι):	<b>N. ΛΑΚΑΣΑΣ-Π. ΑΡΒΑΝΙΤΙΔΗΣ Α.Ε. με διακριτικό τίτλο "ΟΛΥΜΠΙΑ ΕΛΕΚΤΡΟΝΙΚΣ Α.Ε."</b> 72ο χλμ. Π.Ε.Ο. Θεσσαλονίκης-Κατερίνης (Μεθώνη) ΚΟΛΙΝΔΡΟΣ (ΠΙΕΡΙΑΣ) 60061 GR
<b>(17) Ημερομηνία Ανανέωσης:</b>	<b>20-07-2020 (3η 5ετία)</b>



<b>(11) Αριθμός Πιστοποιητικού Καταχώρησης Σχεδίου ή Υποδείγματος:</b>	<b>6000874</b>
(21) Αρ. Αίτησης Σχ. ή Υπ.:	20000600197
(73) Δικαιούχος(οι):	<b>NIPPON WIPER BLADE CO. LTD</b> 311 Shimotakayanagi, Kazo-Shi SAITAMA 347-0033 JP
<b>(17) Ημερομηνία Ανανέωσης:</b>	<b>28-07-2020 (4η 5ετία)</b>
<hr/>	
<b>(11) Αριθμός Πιστοποιητικού Καταχώρησης Σχεδίου ή Υποδείγματος:</b>	<b>6000881</b>
(21) Αρ. Αίτησης Σχ. ή Υπ.:	20000600202
(73) Δικαιούχος(οι):	<b>ΚΛΙΜΑΤΕΧΝΙΚΗ Α.Ε.</b> Μαρ. Αντύπα 35, ΚΑΛΑΜΑΡΙΑ ΘΕΣΣΑΛΟΝΙΚΗ 551 34 GR
<b>(17) Ημερομηνία Ανανέωσης:</b>	<b>11-08-2020 (4η 5ετία)</b>
<hr/>	
<b>(11) Αριθμός Πιστοποιητικού Καταχώρησης Σχεδίου ή Υποδείγματος:</b>	<b>6003206</b>
(21) Αρ. Αίτησης Σχ. ή Υπ.:	20100600136
(73) Δικαιούχος(οι):	<b>ΝΙΚΟΛΑΟΣ ΔΗΜΟΥ</b> 32ο χλμ. Ε.Ο. Αθηνών-Λαμίας, ΚΑΠΑΝΔΡΙΤΙ (ΑΤΤΙΚΗΣ) 19014 GR
<b>(17) Ημερομηνία Ανανέωσης:</b>	<b>16-07-2020 (2η 5ετία)</b>
<hr/>	

## ΜΕΡΟΣ Δ'

### ΛΗΞΕΙΣ

<b>(11) Αριθμός Πιστοποιητικού Καταχώρησης Σχεδίου ή Υποδείγματος:</b>	<b>6000648</b>
(21) Αρ. Αίτησης Σχ. ή Υπ:	990600258
<b>(73) Δικαιούχος(οι):</b>	<b>ΓΕΩΡΓΙΑΚΗΣ ΗΛΙΑΣ</b> 14 χλμ Σερρών-Σιδηροκάστρου ΣΕΡΡΕΣ 623 00 GR
<b>(11) Αριθμός Πιστοποιητικού Καταχώρησης Σχεδίου ή Υποδείγματος:</b>	<b>6000671</b>
(21) Αρ. Αίτησης Σχ. ή Υπ:	990600282
<b>(73) Δικαιούχος(οι):</b>	<b>ΤΣΙΜΠΟΥΡΑΣ ΑΘΑΝΑΣΙΟΥ ΧΡΗΣΤΟΣ</b> Λευκωσίας 5, ΑΓ.ΠΑΡΑΣΚΕΥΗ ΑΤΤΙΚΗ 153 41 GR
<b>(11) Αριθμός Πιστοποιητικού Καταχώρησης Σχεδίου ή Υποδείγματος:</b>	<b>6000675</b>
(21) Αρ. Αίτησης Σχ. ή Υπ:	990600286
<b>(73) Δικαιούχος(οι):</b>	<b>PROFIL ΑΛΟΥΜΙΝΙΟ Α.Β.Ε.</b> 56 χλμ Ε.Ο.Αθηνών-Λαμίας, ΟΙΝΟΦΥΤΑ ΒΟΙΩΤΙΑ 320 11 GR
<b>(11) Αριθμός Πιστοποιητικού Καταχώρησης Σχεδίου ή Υποδείγματος:</b>	<b>6000676</b>
(21) Αρ. Αίτησης Σχ. ή Υπ:	990600287
<b>(73) Δικαιούχος(οι):</b>	<b>PROFIL ΑΛΟΥΜΙΝΙΟ Α.Β.Ε.</b> 56 χλμ Ε.Ο.Αθηνών-Λαμίας, ΟΙΝΟΦΥΤΑ ΒΟΙΩΤΙΑ 320 11 GR
<b>(11) Αριθμός Πιστοποιητικού Καταχώρησης Σχεδίου ή Υποδείγματος:</b>	<b>6001959</b>
(21) Αρ. Αίτησης Σχ. ή Υπ:	20040600145
<b>(73) Δικαιούχος(οι):</b>	<b>ΝΕΟΝ ΣΤΑΡ-ΔΙΑΦΗΜΙΣΕΙΣ ΦΩΤΕΙΝΕΣ ΕΠΙΓΡΑΦΕΣ Α.Ε.</b> Σμύρνης 13-15, ΤΑΥΡΟΣ (ΑΤΤΙΚΗΣ) 17778 GR
<b>(11) Αριθμός Πιστοποιητικού Καταχώρησης Σχεδίου ή Υποδείγματος:</b>	<b>6001961</b>
(21) Αρ. Αίτησης Σχ. ή Υπ:	20040600147
<b>(73) Δικαιούχος(οι):</b>	<b>FLERIA ΑΝΩΝΥΜΟΣ ΒΙΟΤΕΧΝΙΚΗ ΕΤΑΙΡΕΙΑ-ΠΑΡΑΓΩΓΗΣ ΚΑΙ ΕΜΠΟΡΙΑΣ ΛΟΥΛΟΥΔΙΩΝ ΔΙΑΚΡΙΤΙΚΟΣ ΤΙΤΛΟΣ FLERIA ΑΒΕΕ</b> Λεωφ.Πεντέλης 73 ΧΑΛΑΝΔΡΙ (ΑΤΤΙΚΗΣ) 15233 GR
<b>(11) Αριθμός Πιστοποιητικού Καταχώρησης Σχεδίου ή Υποδείγματος:</b>	<b>6001962</b>
(21) Αρ. Αίτησης Σχ. ή Υπ:	20040600148
<b>(73) Δικαιούχος(οι):</b>	<b>ΦΡΑΓΚΙΣΚΟΣ ΜΠΗΤΡΟΣ</b> Μαρασλή 39 ΑΘΗΝΑ (ΑΤΤΙΚΗΣ) 10676 GR
<b>(11) Αριθμός Πιστοποιητικού Καταχώρησης Σχεδίου ή Υποδείγματος:</b>	<b>6001964</b>
(21) Αρ. Αίτησης Σχ. ή Υπ:	20040600150
<b>(73) Δικαιούχος(οι):</b>	<b>ΧΡΗΣΤΟΣ ΜΑΥΡΟΓΕΝΗΣ</b> Μ.Αλεξάνδρου 2 ΒΑΣΙΛΙΚΟ (ΕΥΒΟΙΑΣ) 34002 GR

<b>(11) Αριθμός Πιστοποιητικού Καταχώρησης Σχεδίου ή Υποδείγματος:</b>	<b>6003059</b>
(21) Αρ. Αίτησης Σχ. ή Υπ.:	20090600239
<b>(73) Δικαιούχος(οι):</b>	<b>ΑΝΑΣΤΑΣΙΑ ΚΩΝΣΤΑΝΤΟΠΟΥΛΟΥ</b> Τ.Θ. 1036 ΑΓΙΟΣ ΑΘΑΝΑΣΙΟΣ (ΘΕΣΣΑΛΟΝΙΚΗΣ) 57003 GR
<b>(11) Αριθμός Πιστοποιητικού Καταχώρησης Σχεδίου ή Υποδείγματος:</b>	<b>6003060</b>
(21) Αρ. Αίτησης Σχ. ή Υπ.:	20090600240
<b>(73) Δικαιούχος(οι):</b>	<b>ΑΝΑΣΤΑΣΙΑ ΚΩΝΣΤΑΝΤΟΠΟΥΛΟΥ</b> Τ.Θ. 1036 ΑΓΙΟΣ ΑΘΑΝΑΣΙΟΣ (ΘΕΣΣΑΛΟΝΙΚΗΣ) 57003 GR
<b>(11) Αριθμός Πιστοποιητικού Καταχώρησης Σχεδίου ή Υποδείγματος:</b>	<b>6003058</b>
(21) Αρ. Αίτησης Σχ. ή Υπ.:	20090600238
<b>(73) Δικαιούχος(οι):</b>	<b>ΑΝΑΣΤΑΣΙΑ ΚΩΝΣΤΑΝΤΟΠΟΥΛΟΥ</b> Τ.Θ. 1036 ΑΓΙΟΣ ΑΘΑΝΑΣΙΟΣ (ΘΕΣΣΑΛΟΝΙΚΗΣ) 57003 GR
<b>(11) Αριθμός Πιστοποιητικού Καταχώρησης Σχεδίου ή Υποδείγματος:</b>	<b>6003057</b>
(21) Αρ. Αίτησης Σχ. ή Υπ.:	20090600237
<b>(73) Δικαιούχος(οι):</b>	<b>ΑΝΑΣΤΑΣΙΑ ΚΩΝΣΤΑΝΤΟΠΟΥΛΟΥ</b> Τ.Θ. 1036 ΑΓΙΟΣ ΑΘΑΝΑΣΙΟΣ (ΘΕΣΣΑΛΟΝΙΚΗΣ) 57003 GR
<b>(11) Αριθμός Πιστοποιητικού Καταχώρησης Σχεδίου ή Υποδείγματος:</b>	<b>6003061</b>
(21) Αρ. Αίτησης Σχ. ή Υπ.:	20090600241
<b>(73) Δικαιούχος(οι):</b>	<b>FOLLI FOLLIE ABEE</b> 23ο χλμ Εθνικής Οδού Αθηνών-Λαμίας ΑΓΙΟΣ ΣΤΕΦΑΝΟΣ (ΑΤΤΙΚΗΣ) 14565 GR
<b>(11) Αριθμός Πιστοποιητικού Καταχώρησης Σχεδίου ή Υποδείγματος:</b>	<b>6003062</b>
(21) Αρ. Αίτησης Σχ. ή Υπ.:	20090600242
<b>(73) Δικαιούχος(οι):</b>	<b>FOLLI FOLLIE ABEE</b> 23ο χλμ Εθνικής Οδού Αθηνών-Λαμίας ΑΓΙΟΣ ΣΤΕΦΑΝΟΣ (ΑΤΤΙΚΗΣ) 14565 GR
<b>(11) Αριθμός Πιστοποιητικού Καταχώρησης Σχεδίου ή Υποδείγματος:</b>	<b>6003063</b>
(21) Αρ. Αίτησης Σχ. ή Υπ.:	20090600243
<b>(73) Δικαιούχος(οι):</b>	<b>FOLLI FOLLIE ABEE</b> 23ο χλμ Εθνικής Οδού Αθηνών-Λαμίας ΑΓΙΟΣ ΣΤΕΦΑΝΟΣ (ΑΤΤΙΚΗΣ) 14565 GR
<b>(11) Αριθμός Πιστοποιητικού Καταχώρησης Σχεδίου ή Υποδείγματος:</b>	<b>6003053</b>
(21) Αρ. Αίτησης Σχ. ή Υπ.:	20090600232
<b>(73) Δικαιούχος(οι):</b>	<b>ΔΙΟΝ. ΣΠΗΛΙΑΚΟΠΟΥΛΟΣ &amp; ΕΥΣΤ. ΣΑΡΛΑΝΗ ΕΕΒΕ</b> Νηρβάνα 80 ΑΘΗΝΑ (ΑΤΤΙΚΗΣ) 11145 GR
<b>(11) Αριθμός Πιστοποιητικού Καταχώρησης Σχεδίου ή Υποδείγματος:</b>	<b>6003064</b>
(21) Αρ. Αίτησης Σχ. ή Υπ.:	20090600244
<b>(73) Δικαιούχος(οι):</b>	<b>FOLLI FOLLIE ABEE</b> 23ο χλμ Εθνικής Οδού Αθηνών-Λαμίας ΑΓΙΟΣ ΣΤΕΦΑΝΟΣ (ΑΤΤΙΚΗΣ) 14565 GR

<b>(11) Αριθμός Πιστοποιητικού Καταχώρησης Σχεδίου ή Υποδείγματος:</b>	<b>6003054</b>
(21) Αρ. Αίτησης Σχ. ή Υπ.:	20090600233
<b>(73) Δικαιούχος(οι):</b>	<b>ΑΔΑΜ ΔΑΜΙΑΝΑΚΗΣ</b> Χεῦδεν 12 ΑΘΗΝΑ (ΑΤΤΙΚΗΣ) 10434 GR
<b>(11) Αριθμός Πιστοποιητικού Καταχώρησης Σχεδίου ή Υποδείγματος:</b>	<b>6003055</b>
(21) Αρ. Αίτησης Σχ. ή Υπ.:	20090600234
<b>(73) Δικαιούχος(οι):</b>	<b>ΑΔΑΜ ΔΑΜΙΑΝΑΚΗΣ</b> Χεῦδεν 12 ΑΘΗΝΑ (ΑΤΤΙΚΗΣ) 10434 GR
<b>(11) Αριθμός Πιστοποιητικού Καταχώρησης Σχεδίου ή Υποδείγματος:</b>	<b>6003066</b>
(21) Αρ. Αίτησης Σχ. ή Υπ.:	20090600246
<b>(73) Δικαιούχος(οι):</b>	<b>ΒΑΣΙΛΕΙΟΣ ΠΑΝΟΠΟΥΛΟΣ</b> Μιλτιάδου 27 ΠΑΛΛΗΝΗ (ΑΤΤΙΚΗΣ) 15351 GR
<b>(11) Αριθμός Πιστοποιητικού Καταχώρησης Σχεδίου ή Υποδείγματος:</b>	<b>6003070</b>
(21) Αρ. Αίτησης Σχ. ή Υπ.:	20090600253
<b>(73) Δικαιούχος(οι):</b>	<b>ΤΣΙΓΚΟΜΕΤΑΛ ΑΕ ΕΠΕΞΕΡΓΑΣΙΑ ΛΑΜΑΡΙΝΩΝ ΣΙΔΗΡΟΥ-ΓΑΛΒΑΝΙΣΤΗΡΙΑ</b> 10Χλμ Κιλκίς-Πολυκάστρου ΚΙΛΚΙΣ (ΚΙΛΚΙΣ) 61100 GR
<b>(11) Αριθμός Πιστοποιητικού Καταχώρησης Σχεδίου ή Υποδείγματος:</b>	<b>6003071</b>
(21) Αρ. Αίτησης Σχ. ή Υπ.:	20090600254
<b>(73) Δικαιούχος(οι):</b>	<b>TSAKIRIS - MALLAS A.E.</b> Λεωφόρος Βουλιαγμένης 60 ΑΡΓΥΡΟΥΠΟΛΗ (ΑΤΤΙΚΗΣ) 16452 GR
<b>(11) Αριθμός Πιστοποιητικού Καταχώρησης Σχεδίου ή Υποδείγματος:</b>	<b>6003072</b>
(21) Αρ. Αίτησης Σχ. ή Υπ.:	20090600255
<b>(73) Δικαιούχος(οι):</b>	<b>TSAKIRIS - MALLAS A.E.</b> Λεωφόρος Βουλιαγμένης 60 ΑΡΓΥΡΟΥΠΟΛΗ (ΑΤΤΙΚΗΣ) 16452 GR

**ΜΕΡΟΣ Ε'**

*ΜΕΤΑΒΟΛΕΣ*

---

***Ε: ΑΙΤΗΣΕΙΣ/ΧΟΡΗΓΗΣΕΙΣ***

---

**ΟΥΔΕΜΙΑ**

## **ΜΕΡΟΣ ΣΤ'**

### **ΔΙΟΡΘΩΣΕΙΣ ΚΑΙ ΕΠΑΝΑΔΗΜΟΣΙΕΥΣΕΙΣ**

---

#### **ΔΙΟΡΘΩΣΕΙΣ**

---

Ανακαλείται η δημοσίευση της ανανέωσης τρίτης πενταετίας του καταχωρημένου σχεδίου ή υποδείγματος με αριθμό **6001976** το οποίο κατατέθηκε στις 19/01/2005 με αριθμό αίτησης **20050600008**, η οποία δημοσιεύτηκε εκ παραδρομής στο τεύχος Ιανουαρίου 2015 στο ΜΕΡΟΣ Γ' : ΑΝΑΝΕΩΣΕΙΣ

---

## ΕΠΑΝΑΔΗΜΟΣΙΕΥΣΕΙΣ

---

### ΟΥΔΕΜΙΑ

**ΜΕΡΟΣ Ζ'**

*ΑΝΑΚΟΙΝΩΣΕΙΣ - ΣΥΝΔΡΟΜΕΣ*

---

**ΟΥΔΕΜΙΑ**



## ΣΥΝΔΡΟΜΕΣ ΓΙΑ ΤΟ ΕΔΒΙ

- α) Σε οπτικό δίσκο (CD), ως εξής: Τεύχη Α' και Β' μαζί ανά δίσκο..... ΕΥΡΩ 2,00
- Ετήσια συνδρομή Εσωτερικού για τα Τεύχη Α' και Β' μαζί..... ΕΥΡΩ 22,00
- Ετήσια συνδρομή Εξωτερικού για τα Τεύχη Α' και Β' μαζί..... ΕΥΡΩ 44,00
- β) Ετήσια συνδρομή για τα Τεύχη Α' και Β' μαζί σε έντυπη μορφή και σε οπτικό δίσκο (CD) ταυτόχρονα.
- Ετήσια συνδρομή Εσωτερικού..... ΕΥΡΩ 77,00
- Ετήσια συνδρομή Εξωτερικού..... ΕΥΡΩ 154,00
- γ) Ετήσια συνδρομή για την πρόσβαση και στα δύο Τεύχη του ΕΔΒΙ στις ιστοσελίδες του ΟΒΙ..... ΕΥΡΩ 0,00

Κάθε ενδιαφερόμενος μπορεί να προμηθεύεται το ΕΔΒΙ ή να ζητήσει να γίνει συνδρομητής από τον:

Οργανισμό Βιομηχανικής Ιδιοκτησίας (ΟΒΙ)  
Γιάννη Σταυρουλάκη 5 (πρώην Παντανάσσης)  
151 25 Παράδεισος Αμαρουσίου  
τηλ.: 2106828231

## SUBSCRIPTIONS FOR THE INDUSTRIAL PROPERTY BULLETIN

- a) On compact disc (CD): Volume A' and B', price per disc..... EURO 2,00
- Annual domestic subscription for both Volumes (A' and B')..... EURO 22,00
- Annual foreign subscription for both Volumes (A' and B')..... EURO 44,00
- b) Annual subscription for both Volumes (A' and B') in printed form  
and on compact disc (CD) simultaneously.
- Annual domestic subscription..... EURO 77,00
- Annual foreign subscription..... EURO 154,00
- c) Annual subscription for access to both Volumes (A' and B')  
displayed on the OBI's website pages..... EURO 0,00

For bulletin purchasing or subscription information, please contact:

5, Gianni Stavroulaki str. (former Pandanassis str.)  
151 25 Paradissos Amarousiou  
Athens - Greece  
Tel.:+30(210)6828231