

## **ΕΙΣΑΓΩΓΙΚΟ ΣΗΜΕΙΩΜΑ**

Το Ειδικό Δελτίο Βιομηχανικής Ιδιοκτησίας τηρείται από τον Οργανισμό Βιομηχανικής Ιδιοκτησίας (Ο.Β.Ι.) κατ' εφαρμογή του άρθρου 4 του νόμου 1733/1987 (ΦΕΚ 171,Α') και αποτελείται δύο τεύχη:

Στο **ΤΕΥΧΟΣ Α'** δημοσιεύονται σε μηνιαία βάση τα εξής :

- Αιτήσεις και χορηγήσεις Διπλωμάτων Ευρεσιτεχνίας (Δ.Ε.)
- Αιτήσεις και χορηγήσεις Πιστοποιητικών Υποδείγματος Χρησιμότητας (Π.Υ.Χ.)
- Αιτήσεις και χορηγήσεις Συμπληρωματικών Πιστοποιητικών Προστασίας για Φυτοπροστατευτικά προϊόντα (Σ.Π.Π.Φ.Π.)
- Αιτήσεις και χορηγήσεις Συμπληρωματικών Πιστοποιητικών Προστασίας για Φάρμακα (Σ.Π.Π.Φ.)
- Αιτήσεις Μετάφρασης Αξιώσεων Ευρωπαϊκών Διπλωμάτων Ευρεσιτεχνίας
- Βεβαιώσεις Μεταφράσεων Ευρωπαϊκών Διπλωμάτων Ευρεσιτεχνίας
- Μεταβολές - Διορθώσεις αιτήσεων και χορηγήσεων τίτλων βιομηχανικής ιδιοκτησίας
- Εκπτώσεις - Ανακλήσεις Εκπτώσεων αιτήσεων και χορηγήσεων τίτλων βιομηχανικής ιδιοκτησίας

Στο **ΤΕΥΧΟΣ Β'** δημοσιεύονται σε μηνιαία βάση οι αιτήσεις και τα καταχωρημένα Σχέδια ή Υποδείγματα.

Τα παραπάνω τεύχη διατίθενται ξεχωριστά.



**ΑΥΓΟΥΣΤΟΣ 2003****ΠΕΡΙΕΧΟΜΕΝΑ**

	Σελ.
Ανάλυση κωδικών αρθμών.....	5
Συντμήσεις .....	5

**ΜΕΡΟΣ Α'****ΚΑΤΑΧΩΡΗΜΕΝΕΣ ΑΙΤΗΣΕΙΣ ΣΧΕΔΙΩΝ ΚΑΙ ΥΠΟΔΕΙΓΜΑΤΩΝ**

1. Αιτήσεις Σχεδίων και Υποδειγμάτων .....	7
2. Ευρετήριο αιτήσεων σύμφωνα με την αλφαβητική σειρά των καταθετών .....	48

**ΜΕΡΟΣ Β'****ΧΟΡΗΓΗΣΕΙΣ ΠΙΣΤΟΠΟΙΗΤΙΚΩΝ ΚΑΤΑΧΩΡΗΣΗΣ ΣΧΕΔΙΩΝ ΚΑΙ ΥΠΟΔΕΙΓΜΑΤΩΝ**

1. Πιστοποιητικά καταχώρησης σχεδίων ή υποδειγμάτων.....	49
2. Ευρετήριο πιστοποιητικών καταχώρησης σχεδίων ή υποδειγμάτων σύμφωνα με την αλφαβητική σειρά των καταθετών.....	57

**ΜΕΡΟΣ Γ'**

<b>ΑΝΑΝΕΩΣΕΙΣ</b> .....	59
-------------------------	----

**ΜΕΡΟΣ Δ'**

<b>ΜΕΤΑΒΟΛΕΣ</b> .....	60
------------------------	----

**ΜΕΡΟΣ Ε'**

<b>ΕΚΠΤΩΣΕΙΣ - ΑΝΑΚΛΗΣΕΙΣ ΕΚΠΤΩΣΕΩΝ</b> .....	61
---	----

**ΜΕΡΟΣ ΣΤ'**

<b>ΑΚΥΡΩΣΕΙΣ</b> .....	62
------------------------	----

– Συνδρομές .....	63
-------------------	----

**AUGUST 2003****CONTENTS**

	Page
INID Codes .....	5
Abbreviations .....	5

**PART A'****REGISTERED DESIGN APPLICATIONS**

1. Design Applications .....	7
2. Design Application Index in alphabetical order of the applicant. ....	48

**PART B'****GRANTS OF DESIGN REGISTRATION CERTIFICATES**

1. Design registration certificates.....	49
2. Index of design registration certificates in alphabetical order of the applicant.....	57

**PART C'**

<b>RENEWALS</b> .....	59
-----------------------	----

**PART D'**

<b>MODIFICATIONS</b> .....	60
----------------------------	----

**PART E'**

<b>FORFEITURES - REVOCATION OF FORFEITURES</b> .....	61
--	----

**PART F'**

<b>ANNULMENTS</b> .....	62
-------------------------	----

– Subscriptions .....	63
-----------------------	----



## **ΚΩΔΙΚΟΙ ΑΡΙΘΜΟΙ**

- (15) Ημερομηνία καταχώρησης
- (17) Ημερομηνία λήξης 1ης πενταετίας ή ανανέωσης προστασίας σε επόμενη πενταετία
- (21) Αριθμός Αίτησης Σχεδίου ή Υποδείγματος
- (28) Αριθμός Σχεδίων/Υποδειγμάτων
- (30) Συμβατικές Προτεραιότητες
- (45) Ημερομηνία λήξης αναβολής δημοσίευσης
- (51) Διεθνής Ταξινόμηση
- (54) Προσδιορισμός αντικειμένου
- (71) Καταθέτης
- (72) Δημιουργός
- (73) Δικαιούχος
- (74) Πληρεξούσιος
- (74) Αντίκλητος

## **INID CODES**

- (15) Registration date
- (17) Date of expiration of the 1st five-year period, or renewal for further five-year periods
- (21) Design application number
- (28) Number of designs
- (30) Priority
- (45) Date of expiration of deferment
- (51) Class and subclass of the Locarno Classification
- (54) Designation of articles
- (71) Applicant
- (72) Creator
- (73) Owner
- (74) Attorney
- (74) Representative

## **ΣΥΝΤΜΗΣΕΙΣ**

- OBI:** Οργανισμός Βιομηχανικής Ιδιοκτησίας
- EABI:** Ειδικό Δελτίο Βιομηχανικής Ιδιοκτησίας
- Δ.Σ.:** Διοικητικό Συμβούλιο
- ΣΧ. ή ΥΠ.:** Σχέδιο ή Υπόδειγμα
- ΚΑΤ/ΡΗΣΗ:** Καταχώρηση
- ΑΡ.ΑΙΤ.:** Αριθμός αίτησης
- ΑΝΤ/ΜΕΝΟΥ:** Αντικείμενου



## Μ Ε Ρ Ο Σ Α '

### ΚΑΤΑΧΩΡΗΜΕΝΕΣ ΑΙΤΗΣΕΙΣ ΣΧΕΔΙΩΝ ΚΑΙ ΥΠΟΔΕΙΓΜΑΤΩΝ

#### ΑΙΤΗΣΕΙΣ ΣΧΕΔΙΩΝ ΚΑΙ ΥΠΟΔΕΙΓΜΑΤΩΝ

- (21) Αρ. Αίτησης Σχ. ή Υπ.: 20030600076  
(15) Ημερ. Καταχώρησης: 04/03/2003  
(17) Ημ. Λήξης 1ης πενταετίας :04/03/2008  
(71) Καταθέτης(ες): ΠΥΞΙΔΑ ΔΙΑΔΙΚΤΥΟΥ ΜΟΝ. Ε.Π.Ε.  
Φιλολάου 234, 11631 ΑΘΗΝΑ (ΑΤΤΙΚΗΣ),  
ΕΛΛΑΔΑ  
(30) Συμβ. Προτεραιότητα(ες):  
(72) Δημιουργός(οι): ΚΟΥΒΕΛΗΣ ΓΙΩΡΓΟΣ  
(74) Πληρεξούσιος:  
(74) Αντίκλητος: ΚΟΥΒΕΛΗΣ ΓΕΩΡΓΙΟΣ  
Δελφών 97,16561 ΓΛΥΦΑΔΑ (ΑΤΤΙΚΗΣ)  
(28) Αριθμός Σχεδίων/Υποδειγμάτων: 2  
(51) Διεθνής Ταξινόμηση: 20-03  
(54) Προσδιορισμός Αντικειμένου: ΔΙΑΦΗΜΙΣΤΙΚΟ ΕΝΤΥΠΟ ΜΕ CD  
ΨΗΦΙΑΚΩΝ ΔΕΛΟΜΕΝΩΝ Η  
ΜΟΥΣΙΚΗΣ

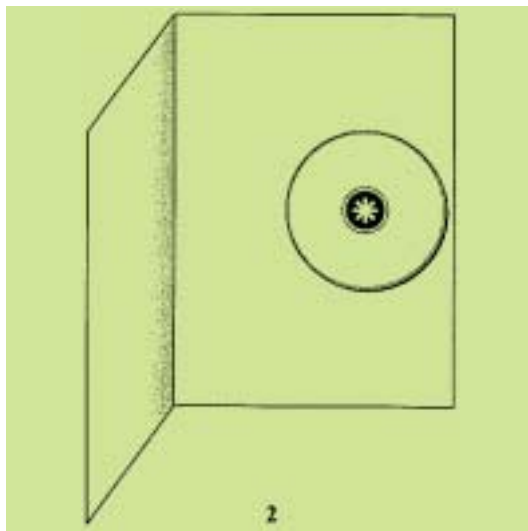
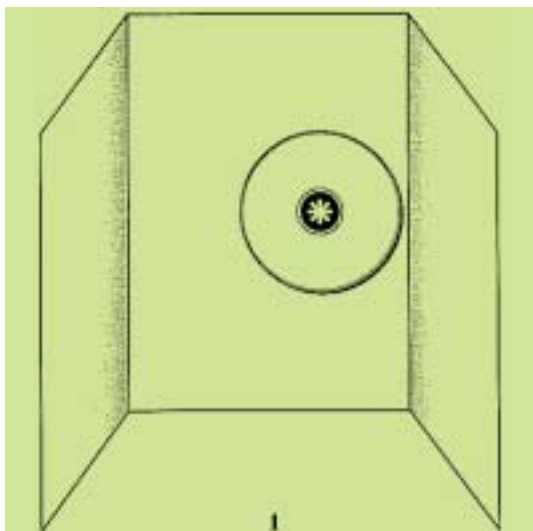

- (21) Αρ. Αίτησης Σχ. ή Υπ.: 20030600077  
(15) Ημερ. Καταχώρησης: 07/03/2003  
(17) Ημ. Λήξης 1ης πενταετίας :07/03/2008  
(71) Καταθέτης(ες): THE PROCTER AND GAMBLE COMPANY  
One Procter & Gamble Plaza, CINCINNATI,  
45202 OHIO, ΗΝΩΜΕΝΕΣ ΠΟΛΙΤΕΙΕΣ ΤΗΣ  
ΑΜΕΡΙΚΗΣ  
(30) Συμβ. Προτεραιότητα(ες):40207692.3-11/09/2002-DE  
(72) Δημιουργός(οι): 1)EDWARD PAUL CARLIN  
2)ELIZABETH JO BRUNS  
3)JAN FUHRMANN EVERS  
4)RACHEL ANN GREENWOOD  
(74) Πληρεξούσιος: ΚΙΛΙΜΙΡΗΣ ΑΝΑΣΤΑΣΙΟΣ  
Χατζηγιάννη Μέξη 7, 11528 ΑΘΗΝΑ  
(ΑΤΤΙΚΗΣ)  
(74) Αντίκλητος: ΚΙΛΙΜΙΡΗ-ΠΑΤΡΙΝΟΥ ANNA  
Χατζηγιάννη Μέξη 7,11528 ΑΘΗΝΑ (ΑΤΤΙΚΗΣ)  
(28) Αριθμός Σχεδίων/Υποδειγμάτων: 2  
(51) Διεθνής Ταξινόμηση: 24-04  
(54) Προσδιορισμός Αντικειμένου: ΤΑΜΠΟΝ

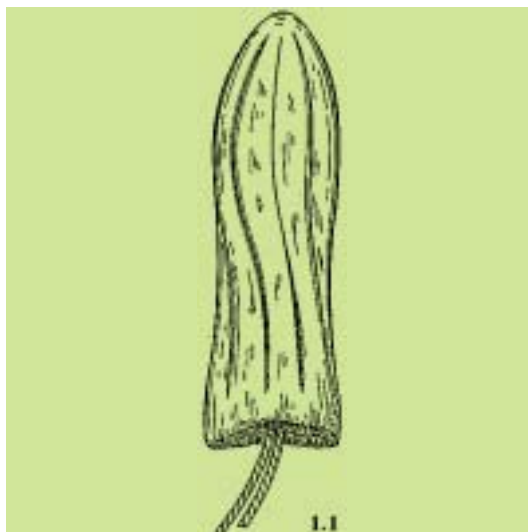

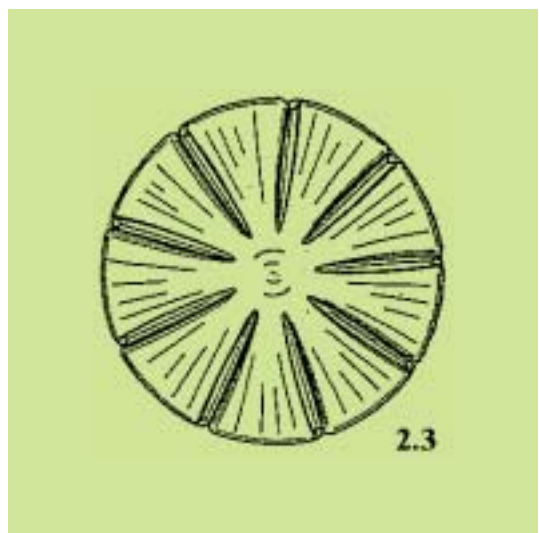
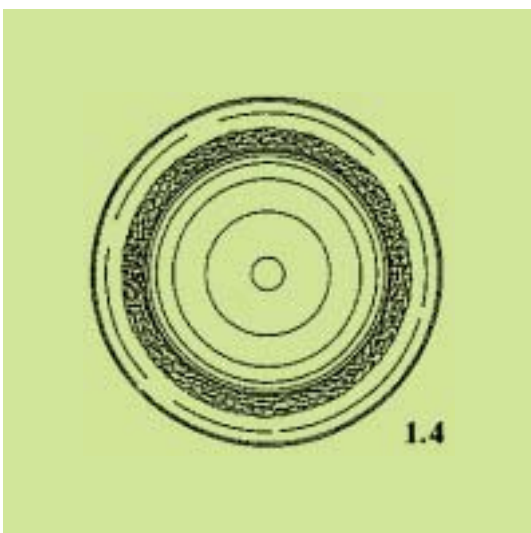
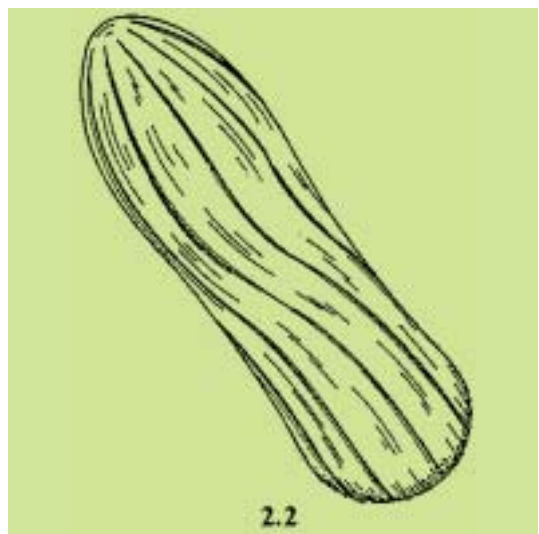
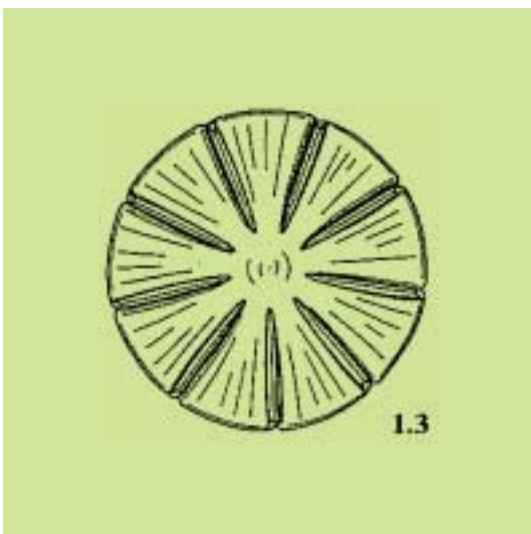
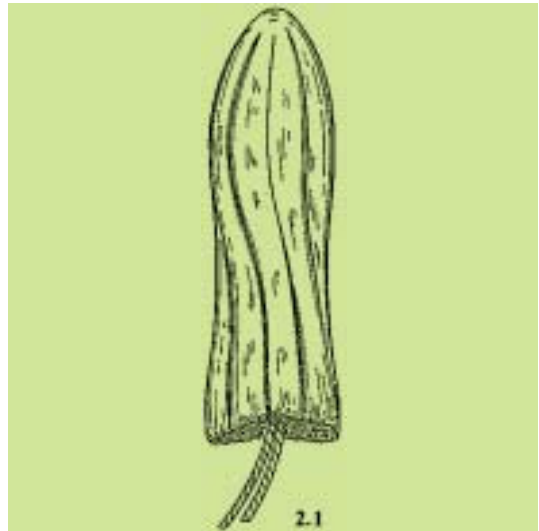
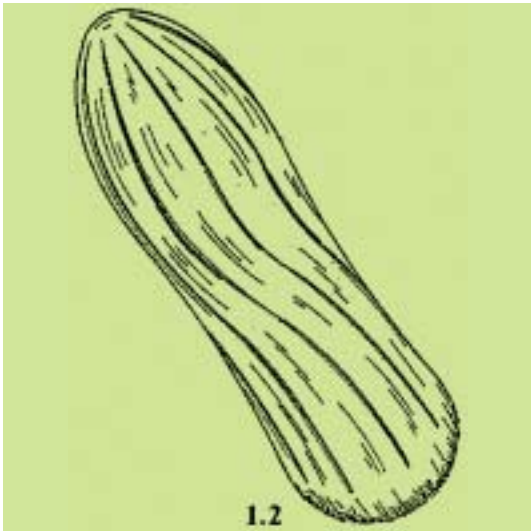



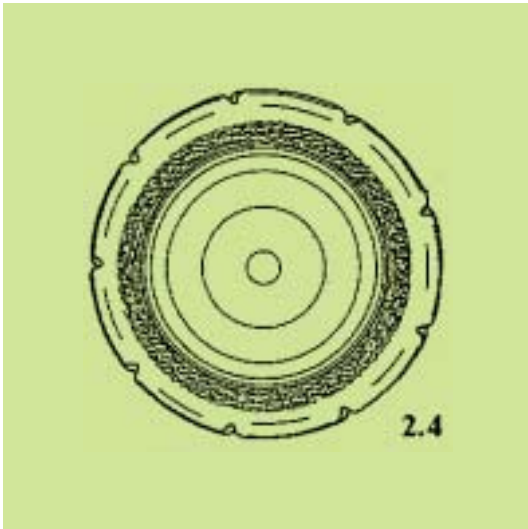

- (21) *Αρ. Αίτησης Σχ. ή Υπ.:* 20030600078  
 (15) *Ημερ. Καταχώρησης:* 07/03/2003  
 (17) *Ημ. Λήξης 1ης πενταετίας :* 07/03/2008  
 (71) *Καταθέτης(ες):* ΦΡΑΓΚΟΠΟΥΛΟΣ ΑΝΔΡΕΑΣ-ΑΘΑΝΑΣΙΟΣ  
 ΚΙΛΙΕΝΗΣ Ο.Ε.  
 Λαμπέτη 13,, 12462 ΧΑΙΔΑΡΙ (ΑΤΤΙΚΗΣ),  
 ΕΛΛΑΔΑ  
 (30) *Συμβ. Προτεραιότητα(ες):*  
 (72) *Δημιουργός(οι):* ΦΡΑΓΚΟΠΟΥΛΟΣ ΑΝΔΡΕΑΣ  
 (74) *Πληρεξούσιος:* ΠΟΛΥΜΕΝΑΚΟΥ-ΣΥΝΟΔΙΝΟΥ ΕΛΕΥΘΕΡΙΑ  
 Μπουμπουλίνας 9-11, 10682 ΑΘΗΝΑ  
 (ΑΤΤΙΚΗΣ)  
 (74) *Αντίκλητος:* ΚΟΣΚΙΝΑ ΜΑΡΙΑ  
 Νικηταρά 8-10,10678 ΑΘΗΝΑ (ΑΤΤΙΚΗΣ)  
 (28) *Αριθμός Σχεδίων/Υποδειγμάτων:* 10  
 (51) *Διεθνής Ταξινόμηση:* 09-01  
 (54) *Προσδιορισμός Αντικειμένου:* ΑΕΡΟΣΤΕΓΗ ΔΟΧΕΙΑ ΣΥΣΚΕΥΑΣΙΑΣ ΤΡΟΦΙΜΩΝ.

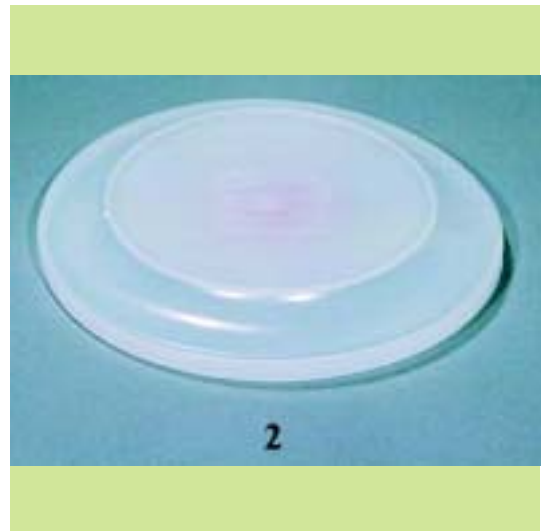



4



6.2



5



7

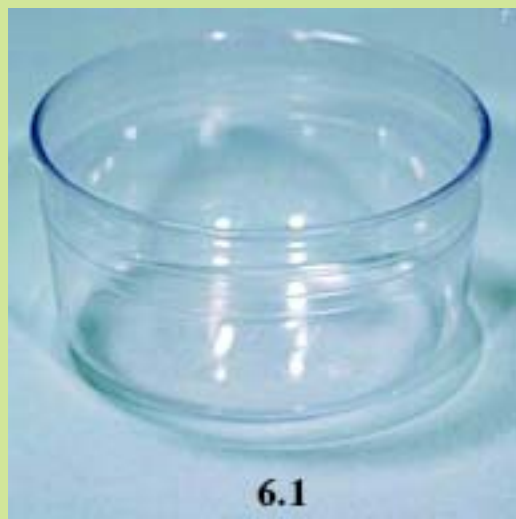

6.1



8



9



10

(21) *Αρ. Αίτησης Σχ. ή Υπ.:* 20030600079

(15) *Ημερ. Καταχώρησης:* 11/03/2003

(17) *Ημ. Λήξης 1ης πενταετίας :* 11/03/2008

(71) *Καταθέτης(ες):* COLGATE PALMOLIVE COMPANY  
300 Park Avenue, 10022 NEW YORK,  
ΗΝΩΜΕΝΕΣ ΠΟΛΙΤΕΙΕΣ ΤΗΣ ΑΜΕΡΙΚΗΣ

(30) *Συμβ. Προτεραιότητα(ες):* 29/167351-12/09/2002-US

(72) *Δημιουργός(οι):* SWANSON XI

(74) *Πληρεξούσιος:* ΒΟΖΕΜΠΕΡΓΚ-ΒΡΕΤΟΥ ΙΛΕΑΝΑ  
Αιγιάλειας 30, 15125 ΜΑΡΟΥΣΙ (ΑΤΤΙΚΗΣ)

(74) *Αντίκλητος:* ΒΟΖΕΜΠΕΡΓΚ-ΒΡΕΤΟΥ ΙΛΕΑΝΑ  
Αιγιάλειας 30, 15125 ΜΑΡΟΥΣΙ (ΑΤΤΙΚΗΣ)

(28) *Αριθμός Σχεδίων/Υποδειγμάτων:* 2

(51) *Διεθνής Ταξινόμηση:* 04-02

(54) *Προσδιορισμός Αντικειμένου:* ΟΔΟΝΤΟΒΟΥΡΤΣΑ

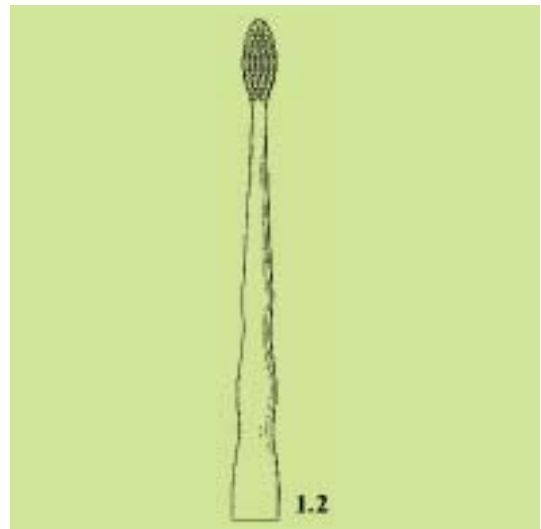

1.2



1.1

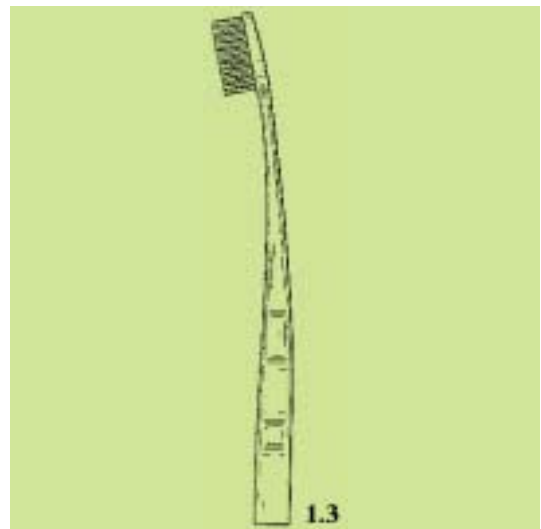

1.3

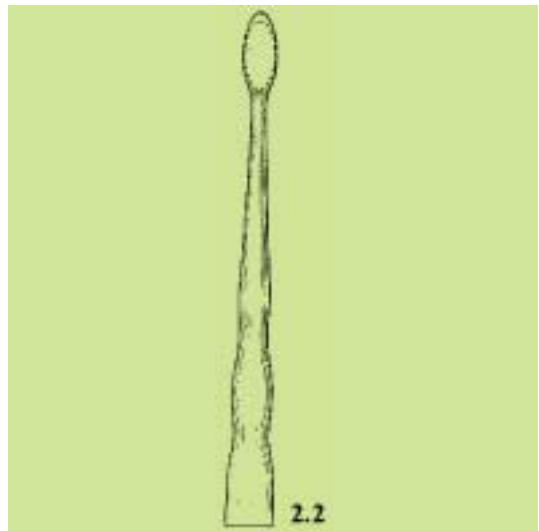
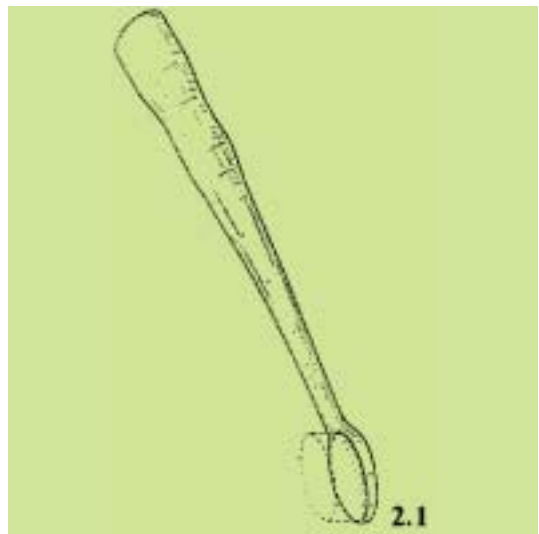
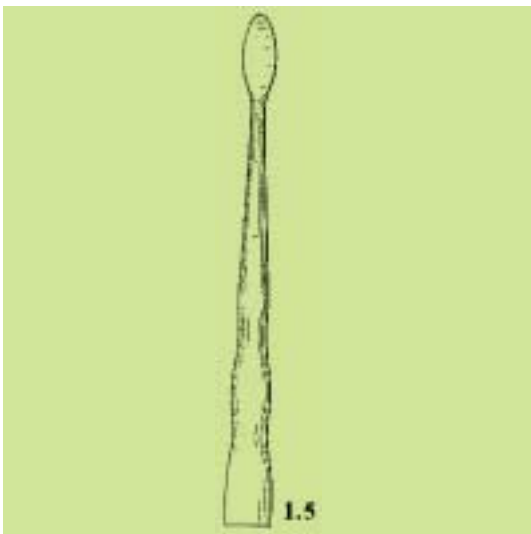
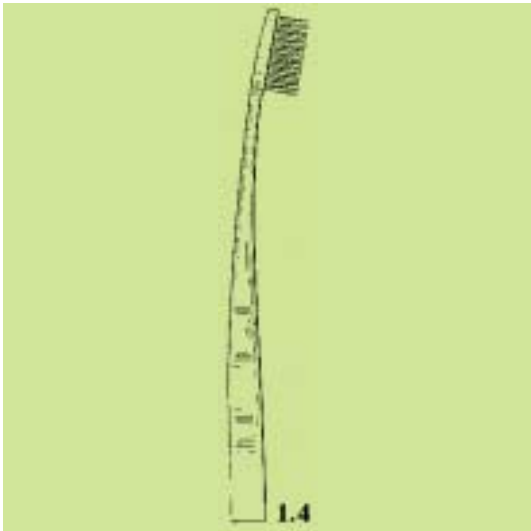

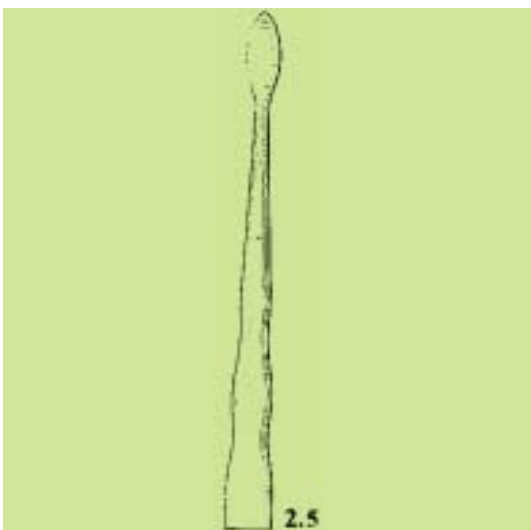
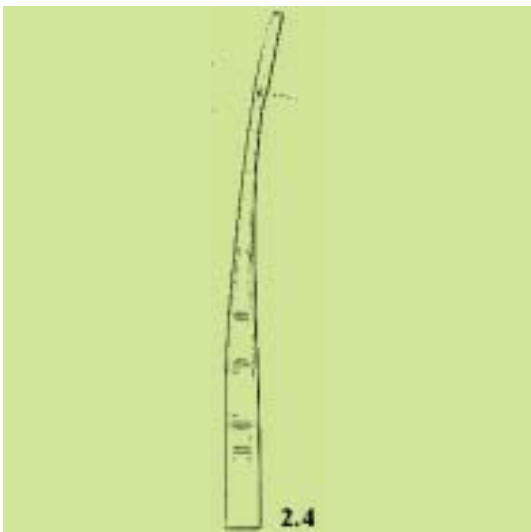
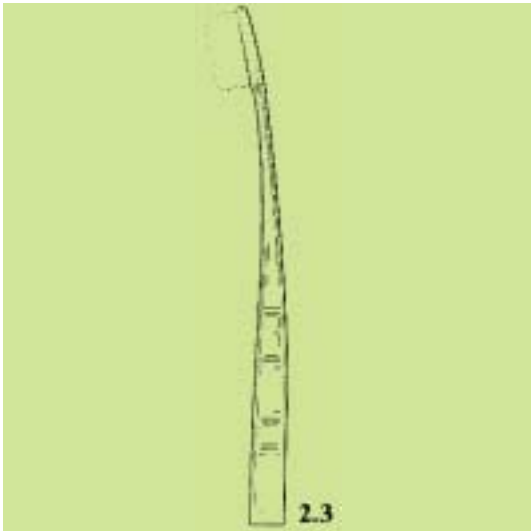

(21) *Αρ. Αίτησης Σχ. ή Υπ.*: 20030600080

(15) *Ημερ. Καταχώρησης*: 11/03/2003

(17) *Ημ. Λήξης 1ης πενταετίας*: 11/03/2008

(71) *Καταθέτης(ες)*: NUOVA M.A.I.P. MACCHINE AGRICOLE INDUSTRIALI PIERALISI S.P.A  
VIALE CAVALLOTTI 30, 99999 JESI (ANCONA), ΙΤΑΛΙΑ

(30) *Συμβ. Προτεραιότητα(ες)*: MI20020594-11/09/2002-IT

(72) *Δημιουργός(οι)*: PIERALISI GENNARO

(74) *Πληρεξούσιος*: ΑΘΑΝΑΣΙΑΔΟΥ ΜΑΡΙΑ  
Κουμπάρη 2, 10674 ΑΘΗΝΑ (ΑΤΤΙΚΗΣ)

(74) *Αντίκλητος*: ΠΑΠΑΚΩΝΣΤΑΝΤΙΝΟΥ ΕΛΕΝΗ

Κουμπάρη 2, 10674 ΑΘΗΝΑ (ΑΤΤΙΚΗΣ)

(28) *Αριθμός Σχεδίων/Υποδειγμάτων*: 6

(51) *Διεθνής Ταξινόμηση*: 15-99

(54) *Προσδιορισμός Αντικειμένου*: ΣΩΛΗΝΟΕΙΔΕΣ ΣΤΟΙΧΕΙΟ ΤΡΟΦΟΛΟΓΙΑΣ ΕΠΙ ΜΙΑΣ ΚΟΛΟΥΡΩΝΙΚΗΣ ΣΤΗΛΗΣ, ΚΑΙ ΜΙΑ ΟΜΑΔΑ ΜΗΧΑΝΩΝ ΘΡΑΥΣΕΩΣ ΜΕ ΔΥΟ, ΤΡΕΙΣ, ΤΕΣΣΕΡΙΣ, ΠΕΝΤΕ ΚΑΙ ΕΞΙ ΒΑΘΜΙΑΣ ΠΟΥ ΣΥΝΔΥΑΖΟΝΤΑΙ ΜΕ ΤΟ ΕΝ ΛΟΓΩ ΣΩΛΗΝΟΕΙΔΕΣ ΣΤΟΙΧΕΙΟ ΤΡΟΦΟΛΟΓΙΑΣ

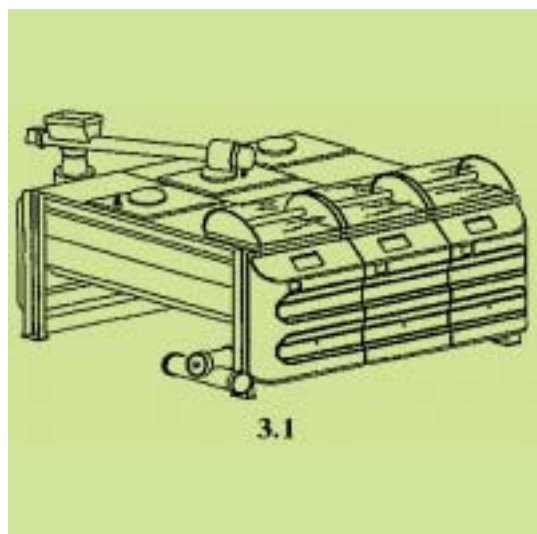
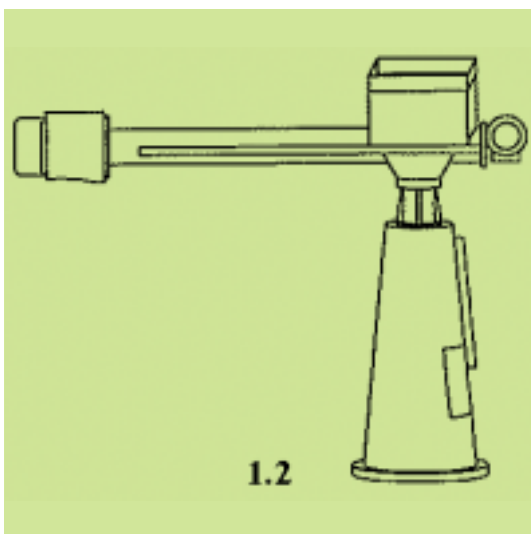
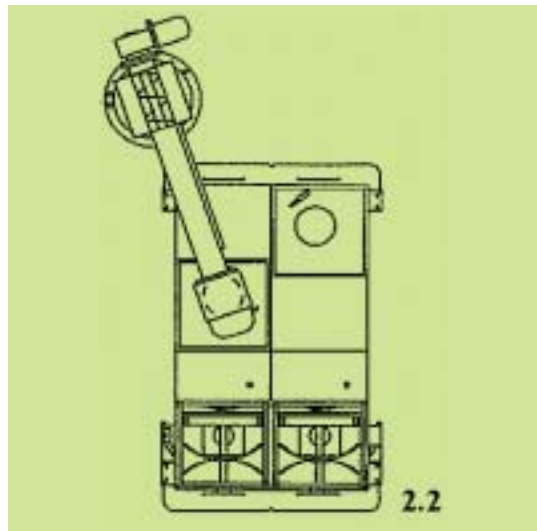
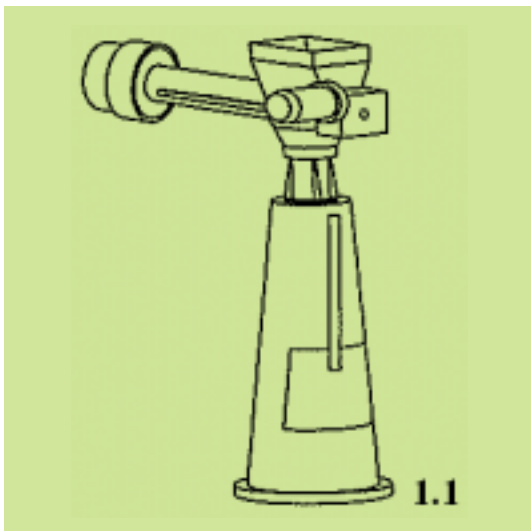
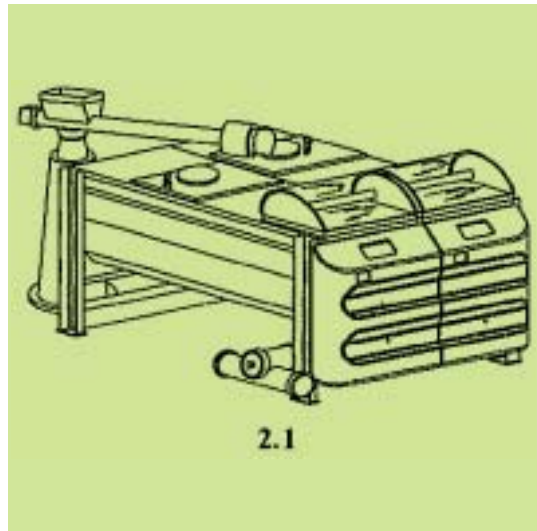



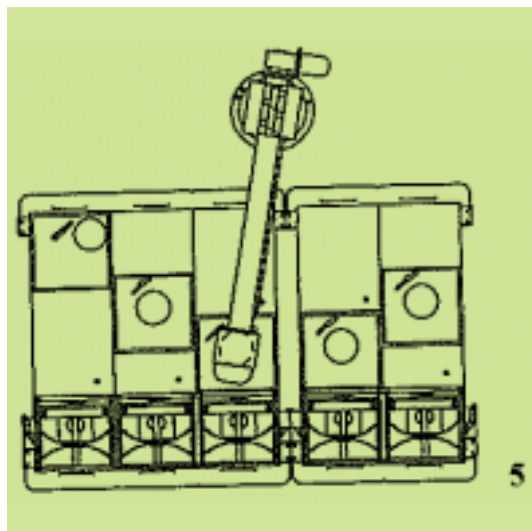
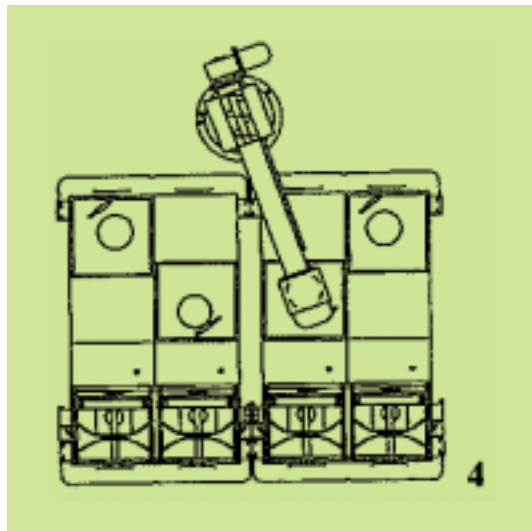
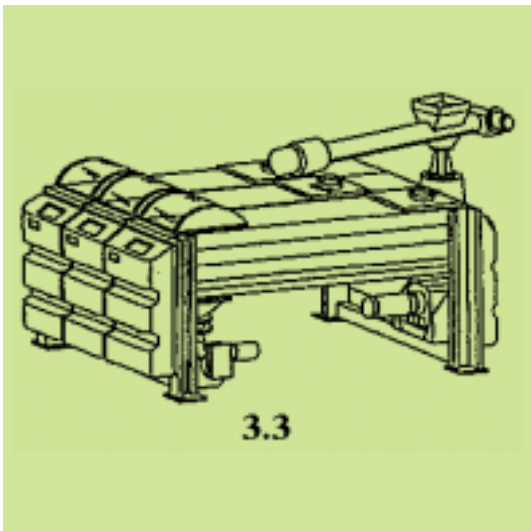
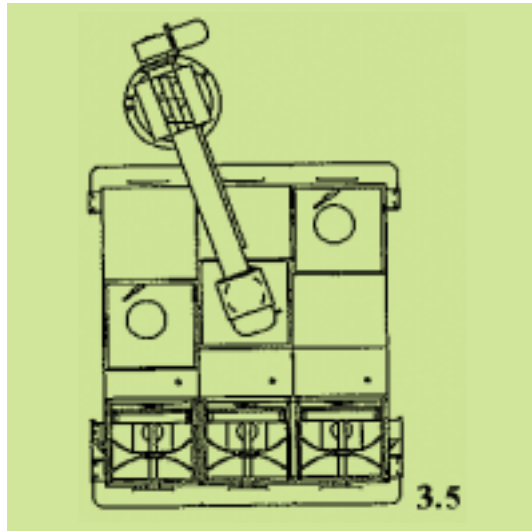
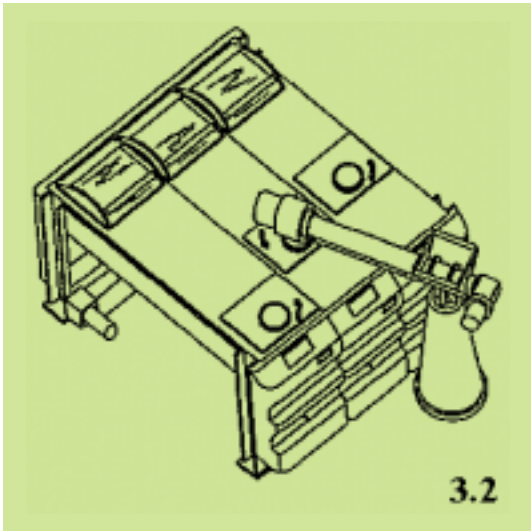

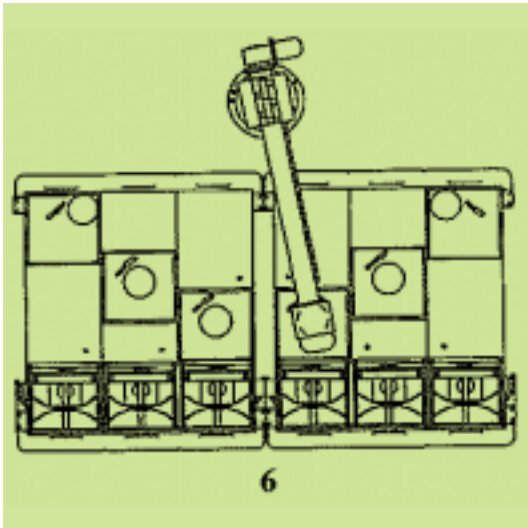

(21) *Αρ. Αίτησης Σχ. ή Υπ.:* 20030600081

(15) *Ημερ. Καταχώρησης:* 13/03/2003

(17) *Ημ. Αήξης 1ης πενταετίας :* 13/03/2008

(71) *Καταθέτης(ες):* ΚΑΡΑΜΗΤΣΑΣ ΣΤΑΥΡΟΥ ΚΩΝ/ΝΟΣ  
Αγ. Αναργύρων 12, 15124 ΜΑΡΟΥΣΙ  
(ΑΤΤΙΚΗΣ), ΕΛΛΑΔΑ

(30) *Συμβ. Προτεραιότητα(ες):*

(72) *Δημιουργός(οι):* ΚΑΡΑΜΗΤΣΑΣ ΚΩΝ/ΝΟΥ ΣΤΑΥΡΟΣ

(74) *Πληρεξούσιος:* ΤΣΕΛΙΓΚΑ ΔΑΝΙΕΛΑ-ΜΑΡΙΑ  
Βασ. Σοφίας 26/28, 15124 ΜΑΡΟΥΣΙ (ΑΤΤΙΚΗΣ)

(74) *Αντίκλητος:* ΤΣΕΛΙΓΚΑ ΔΑΝΙΕΛΑ-ΜΑΡΙΑ  
Βασ. Σοφίας 26-28, 15124 ΜΑΡΟΥΣΙ (ΑΤΤΙΚΗΣ)

(28) *Αριθμός Σχεδίων/Υποδειγμάτων:* 44

(51) *Διεθνής Ταξινόμηση:* 02-02

(54) *Προσδιορισμός Αντικειμένου:* ΕΝΔΥΜΑΤΑ



1.2



1.1



2.1









10



13



11



14



18



15















(21) *Αρ. Αίτησης Σχ. ή Υπ.:* 20030600082

(15) *Ημερ. Καταχώρησης:* 14/03/2003

(17) *Ημ. Λήξης 1ης πενταετίας :* 14/03/2008

(71) *Καταθέτης(ες):* FUJITSU SIEMENS COMPUTERS GmbH  
Otto-Hahn-Ring 6, D-81739 Munich, GERMANIA

(30) *Συμβ. Προτεραιότητα(ες):* DM/061477-25/09/2002-DE

(72) *Δημιουργός(οι):* VEIT DEITER

(74) *Πληρεξούσιος:* ΛΥΜΠΕΡΗΣ ΝΙΚΟΛΑΟΣ  
Στουρνάρη 37, 10682 ΑΘΗΝΑ (ΑΤΤΙΚΗΣ)

(74) *Αντίκλητος:* ΛΥΜΠΕΡΗΣ ΝΙΚΟΛΑΟΣ  
Στουρνάρη 37, 10682 ΑΘΗΝΑ (ΑΤΤΙΚΗΣ)

(28) *Αριθμός Σχεδίων/Υποδειγμάτων:* 1

(51) *Διεθνής Ταξινόμηση:* 06-05

(54) *Προσδιορισμός Αντικειμένου:* **ΥΨΗΛΟ ΓΡΑΦΕΙΟ-ΘΕΣΗ ΕΡΓΑΣΙΑΣ ΓΙΑ ΗΛΕΚΤΡΟΝΙΚΟ ΥΠΟΛΟΓΙΣΤΗ**

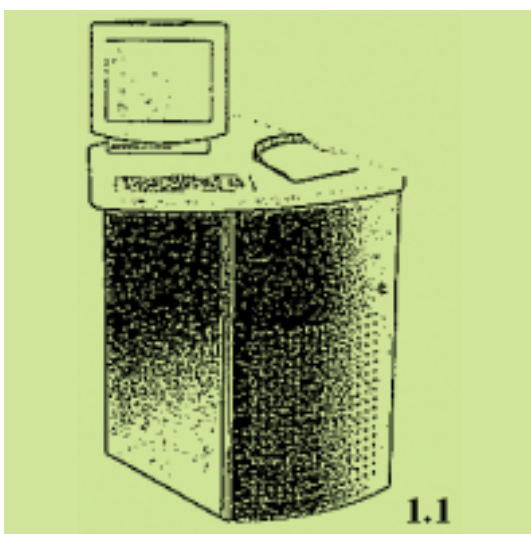

(21) *Αρ. Αίτησης Σχ. ή Υπ.:* 20030600083

(15) *Ημερ. Καταχώρησης:* 14/03/2003

(17) *Ημ. Λήξης 1ης πενταετίας :* 14/03/2008

(71) *Καταθέτης(ες):* FUJITSU SIEMENS COMPUTERS GmbH  
Otto-Hahn-Ring 6, D-81739 Munich, GERMANIA

(30) *Συμβ. Προτεραιότητα(ες):* DM/061478-25/09/2002-DM

(72) *Δημιουργός(οι):* VEIT DEITER

(74) *Πληρεξούσιος:* ΛΥΜΠΕΡΗΣ ΝΙΚΟΛΑΟΣ  
Στουρνάρη 37, 10682 ΑΘΗΝΑ (ΑΤΤΙΚΗΣ)

(74) *Αντίκλητος:* ΛΥΜΠΕΡΗΣ ΝΙΚΟΛΑΟΣ  
Στουρνάρη 37, 10682 ΑΘΗΝΑ (ΑΤΤΙΚΗΣ)

(28) *Αριθμός Σχεδίων/Υποδειγμάτων:* 1

(51) *Διεθνής Ταξινόμηση:* 06-05

(54) *Προσδιορισμός Αντικειμένου:* **ΘΕΣΕΙΣ ΕΡΓΑΣΙΑΣ ΗΛΕΚΤΡΟΝΙΚΟΥ ΥΠΟΛΟΓΙΣΤΗ**

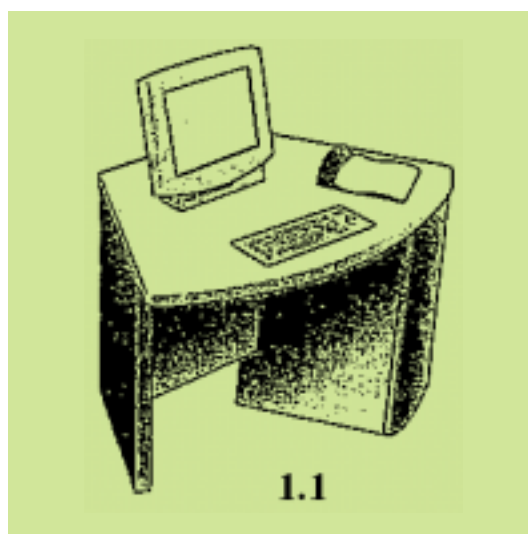

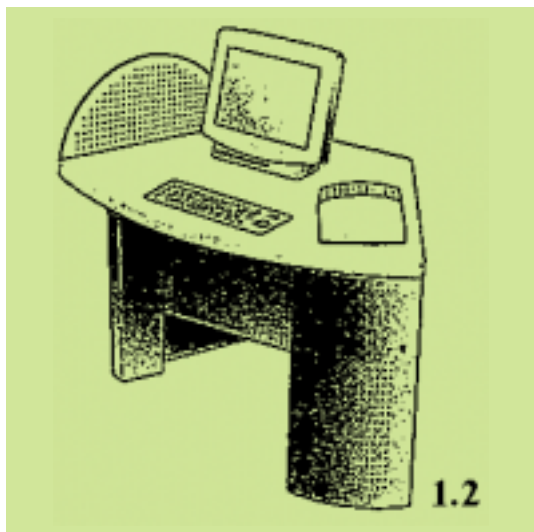

(21) *Αρ. Αίτησης Σχ. ή Υπ.*: 20030600084

(15) *Ημερ. Καταχώρησης*: 17/03/2003

(17) *Ημ. Αήξης 1ης πενταετίας*: 17/03/2008

(71) *Καταθέτης(ες)*: COLGATE PALMOLIVE COMPANY  
300 Park Avenue, 10022 NEW YORK,  
ΗΝΩΜΕΝΕΣ ΠΟΛΙΤΕΙΕΣ ΤΗΣ ΑΜΕΡΙΚΗΣ

(30) *Συμβ. Προτεραιότητα(ες)*: 29/166933-17/09/2002-US

(72) *Δημιουργός(οι)*: 1) KEMP JAMES  
2) TRAFICANT BRETT  
3) JIMENEZ EDUARDO  
4) SPROSTA AL  
5) DAI TAU  
6) WON MEE PAK

(74) *Πληρεξούσιος*: ΒΟΖΕΜΠΕΡΓΚ-ΒΡΕΤΟΥ ΙΛΕΑΝΑ  
Αιγιάλειας 30, 15125 ΜΑΡΟΥΣΙ (ΑΤΤΙΚΗΣ)

(74) *Αντίκλητος*: ΒΟΖΕΜΠΕΡΓΚ-ΒΡΕΤΟΥ ΙΛΕΑΝΑ  
Αιγιάλειας 30, 15125 ΜΑΡΟΥΣΙ (ΑΤΤΙΚΗΣ)

(28) *Αριθμός Σχεδίων/Υποδειγμάτων*: 1

(51) *Διεθνής Ταξινόμηση*: 04-02

(54) *Προσδιορισμός Αντικειμένου*: ΝΕΑΝΙΚΟ ΧΕΡΟΥΛΙ ΟΔΟΝΤΟ-  
ΒΟΥΡΤΣΑΣ

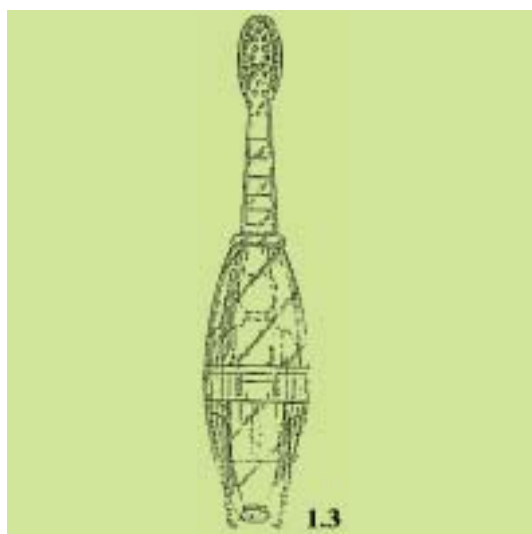
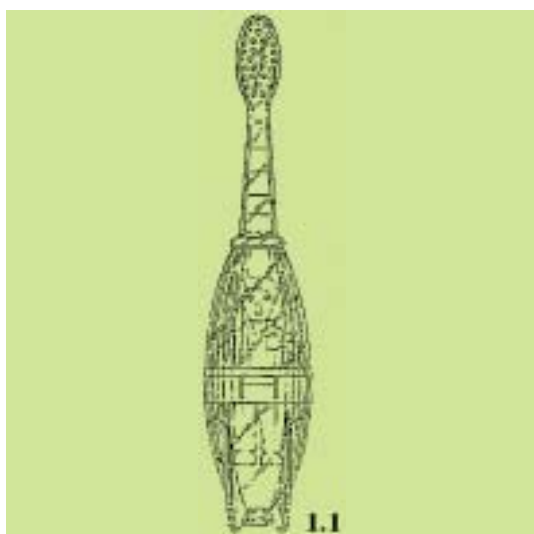



1.4



1.5

(21) *Αρ. Αίτησης Σχ. ή Υπ.:* 20030600085

(15) *Ημερ. Καταχώρησης:* 17/03/2003

(17) *Ημ. Λήξης 1ης πενταετίας:* 17/03/2008

(71) *Καταθέτης(ες):* Κ.ΚΟΥΤΣΟΓΛΟΥ & ΣΙΑ Ο.Ε. ΜΕ ΔΙΑΚΡΙΤΙΚΟ  
ΤΙΤΛΟ FELICITA  
Γαρρητού 37, 15234 ΧΑΛΑΝΔΡΙ (ΑΤΤΙΚΗΣ),  
ΕΛΛΑΔΑ

(30) *Συμβ. Προτεραιότητα(ες):*

(72) *Δημιουργός(οι):* ΚΟΥΤΣΟΓΛΟΥ ΑΙΚΑΤΕΡΙΝΗ

(74) *Πληρεξούσιος:* ΣΩΤΗΡΑΛΗ ΚΥΡΑΝΗ  
Ναυαρίνου 11, 10680 ΑΘΗΝΑ (ΑΤΤΙΚΗΣ)

(74) *Αντίκλητος:* ΚΥΡΑΝΗ ΣΩΤΗΡΑΛΗ  
Ναυαρίνου 11, 106 80 Αθήνα

(28) *Αριθμός Σχεδίων/Υποδειγμάτων:* 5

(51) *Διεθνής Ταξινόμηση:* 02-01

(54) *Προσδιορισμός Αντικειμένου:* ΣΧΕΔΙΑ ΠΟΥ ΕΦΑΡΜΟΖΟΝΤΑΙ ΜΕ  
ΚΕΝΤΗΜΑ ΣΕ ΠΑΙΔΙΚΕΣ ΠΥΖΑ-  
ΜΕΣ





(21) **Αρ. Αίτησης Σχ. ή Υπ.: 20030600086**

(15) **Ημερ.Καταχώρησης:** 17/03/2003

(17) **Ημ. Λήξης 1ης πενταετίας :** 17/03/2008

(71) **Καταθέτης(ες):** ΔΑΙΟΣ ΔΗΜΗΤΡΙΟΥ ΑΣΤΕΡΙΟΣ  
12 χιλ. Βέροιας - Νάουσας, 59200 ΝΑΟΥΣΑ  
(ΗΜΑΘΙΑΣ), ΕΛΛΑΔΑ

(30) **Συμβ. Προτεραιότητα(ες):**

(72) **Δημιουργός(οι):** ΔΑΙΟΣ ΔΗΜΗΤΡΙΟΥ ΑΣΤΕΡΙΟΣ

(74) **Πληρεξούσιος:** ΑΡΓΥΡΙΑΔΟΥ ΚΟΡΙΝΝΑ  
Σίνα 14, 10672 ΑΘΗΝΑ (ΑΤΤΙΚΗΣ)

(74) **Αντίκλητος:** ΣΤΑΥΡΟΓΛΟΥ ΔΗΜΗΤΡΗΣ  
12 χιλμ Βέροιας-Νάουσας,59200 ΝΑΟΥΣΑ  
(ΗΜΑΘΙΑΣ)

(28) **Αριθμός Σχεδίων/Υποδειμάτων:** 1

(51) **Διεθνής Ταξινόμηση:** 05-06

(54) **Προσδιορισμός Αντικειμένου:** ΔΙΠΛΟ ΠΛΑΣΤΙΚΟ ΦΥΛΛΟ ΚΑΛΥΨΗΣ ΣΠΑΡΑΓΓΙΟΥ

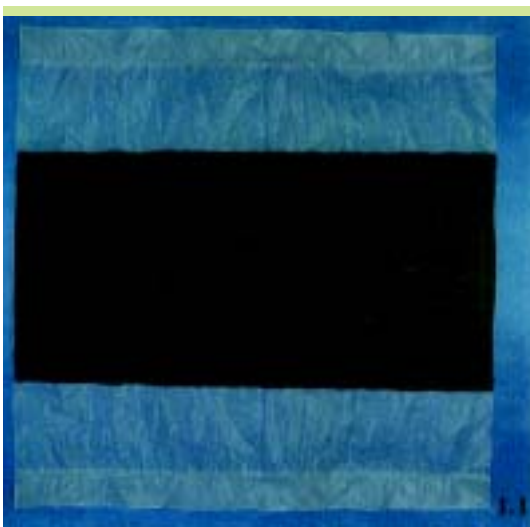

(21) Αρ. Αίτησης Σχ. ή Υπ.: 20030600087

(15) Ημερ. Καταχώρησης: 20/03/2003

(17) Ημ. Λήξης 1ης πενταετίας :20/03/2008

(71) Καταθέτης(ες): SEAT S.A.  
Zona Franca, Calle 2 No 1, 08040 BARCELONA,  
ΙΣΠΑΝΙΑ

(30) Συμβ. Προτεραιότητα(ες):155.075-20/09/2002-ES

(72) Δημιουργός(οι): CRUZ ALARCON FELIPE

(74) Πληρεξούσιος: ΣΑΚΕΛΛΑΡΙΔΗ ΒΑΛΗ-ΒΑΣΙΛΙΚΗ  
Αδριανού 70, 10556 ΑΘΗΝΑ (ΑΤΤΙΚΗΣ)

(74) Αντίκλητος: ΣΑΚΕΛΛΑΡΙΔΗ ΒΑΛΗ-ΒΑΣΙΛΙΚΗ  
Αδριανού 70,10556 ΑΘΗΝΑ (ΑΤΤΙΚΗΣ)

(28) Αριθμός Σχεδίων/Υποδειγμάτων: 2

(51) Διεθνής Ταξινόμηση: 12-08,

(54) Προσδιορισμός Αντικειμένου: ΑΜΑΞΩΜΑΤΑ ΑΥΤΟΚΙΝΗΤΩΝ



1.3

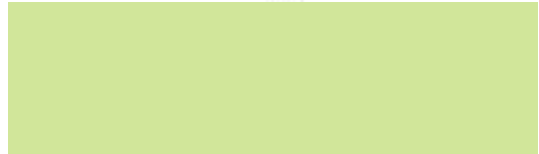

1.4



1.5



1.1



1.2







1.6



2.3



2.1



2.4



2.2



2.5



(21) *Αρ. Αίτησης Σχ. ή Υπ.:* 20030600088

(15) *Ημερ. Καταχώρησης:* 21/03/2003

(17) *Ημ. Αήξης 1ης πενταετίας:* 21/03/2008

(71) *Καταθέτης(ες):* ΠΑΠΑΔΑΚΗ ΕΛΠΙΝΙΚΗ  
Φωκίωνος 12, 10563 ΑΘΗΝΑ (ΑΤΤΙΚΗΣ),  
ΕΛΛΑΔΑ

(30) *Συμβ. Προτεραιότητα(ες):*

(72) *Δημιουργός(οι):* ΠΑΠΑΔΑΚΗ ΕΛΠΙΝΙΚΗ

(74) *Πληρεξούσιος:* ΓΥΤΣΑΣ ΔΗΜΗΤΡΗΣ  
Κριεζώτου 6, 10671 ΑΘΗΝΑ (ΑΤΤΙΚΗΣ)

(74) *Αντίκλητος:* ΓΥΤΣΑΣ ΔΗΜΗΤΡΗΣ  
Κριεζώτου 6, 10671 ΑΘΗΝΑ (ΑΤΤΙΚΗΣ)

(28) *Αριθμός Σχεδίων/Υποδειγμάτων:* 27

(51) *Διεθνής Ταξινόμηση:* 11-01

(54) *Προσδιορισμός Αντικειμένων:* ΚΟΣΜΗΜΑΤΑ



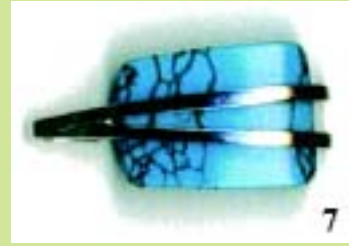





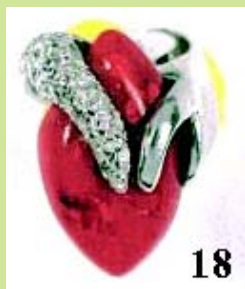
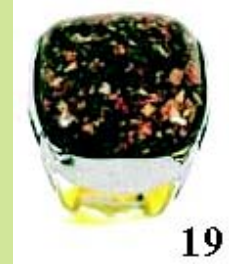



(21) *Αρ. Αίτησης Σχ. ή Υπ.*: 20030600089

(15) *Ημερ. Καταχώρησης*: 26/03/2003

(17) *Ημ. Λήξης 1ης πενταετίας*: 26/03/2008

(71) *Καταθέτης(ες)*: ΧΩΡΙΑΝΟΠΟΥΛΟΣ ΑΘΑΝΑΣΙΟΣ  
Θουκιδίδου 87, 17343 ΑΓΙΟΣ ΔΗΜΗΤΡΙΟΣ  
(ΑΤΤΙΚΗΣ), ΕΛΛΑΔΑ

(30) *Συμβ. Προτεραιότητα(ες)*:

(72) *Δημιουργός(οι)*: ΧΩΡΙΑΝΟΠΟΥΛΟΣ ΑΘΑΝΑΣΙΟΣ

(74) *Πληρεξούσιος*:

(74) *Αντικλητος*:

(28) *Αριθμός Σχεδίων/Υποδειγμάτων*: 37

(51) *Διεθνής Ταξινόμηση*: 11-02

(54) *Προσδιορισμός Αντικειμένου*: ΔΙΑΚΟΣΜΗΤΙΚΑ ΑΝΑΓΛΥΦΑ ΣΤΕΦΑΝΙΑ ΕΚ ΓΥΨΟΥ



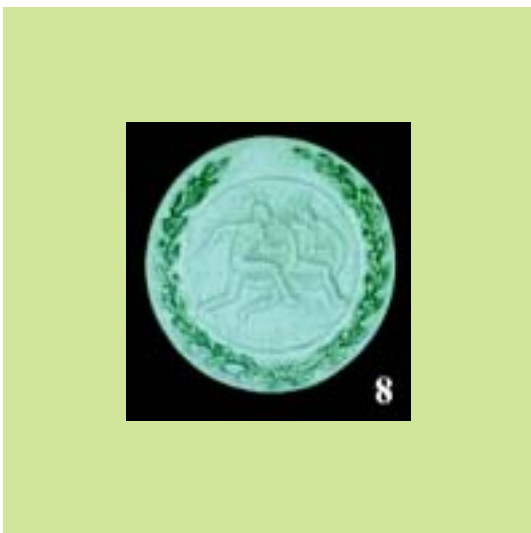
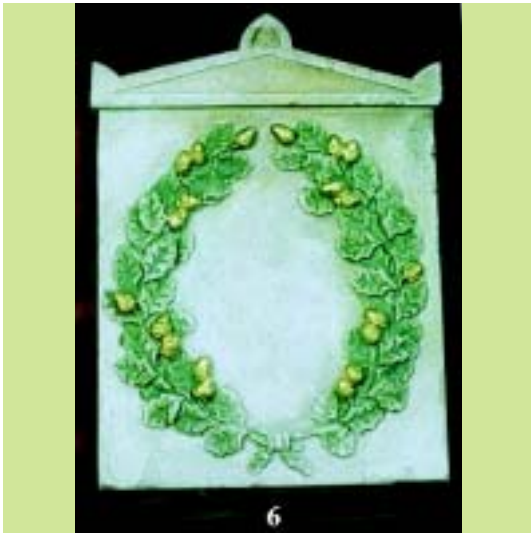







18



21



19



22



20



23

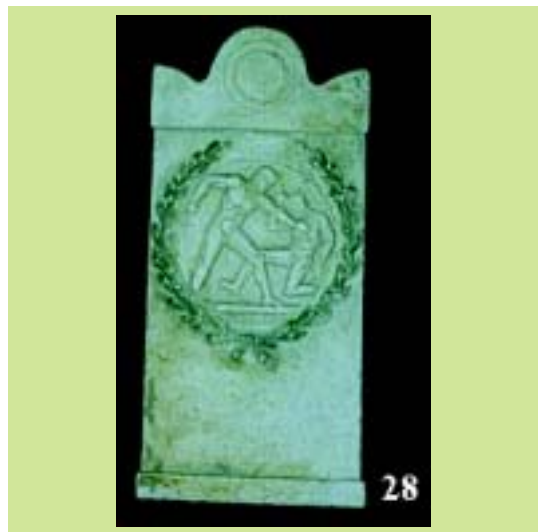
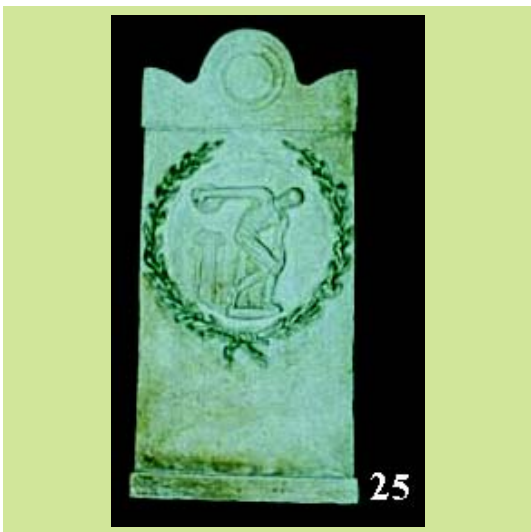



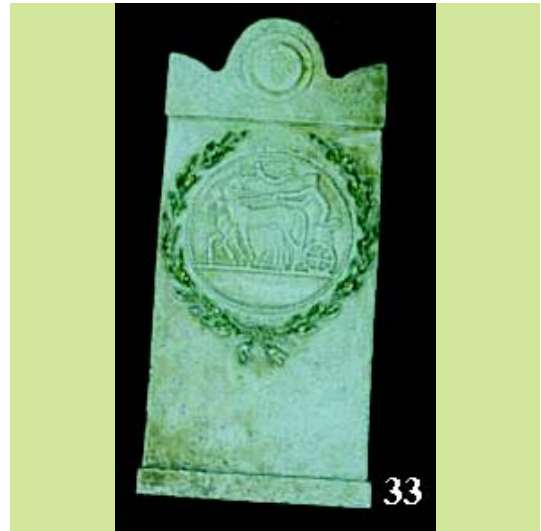



(21) *Αρ. Αίτησης Σχ. ή Υπ.*: 20030600090

(15) *Ημερ. Καταχώρησης*: 27/03/2003

(17) *Ημ. Αήξης 1ης πενταετίας*: 27/03/2008

(71) *Καταθέτης(ες)*: ΗΛΕΚΤΡΟΤΕΧΝΙΚΗ ΧΑΡΑΛΑΜΠΙΔΗΣ Α.Ε.  
30ν γλμ Κατερίνης-Π.Κεραμιδίου, ΚΑΤΕΡΙΝΗ,  
ΕΛΛΑΔΑ

(30) *Συμβ. Προτεραιότητα(ες)*:

(72) *Δημιουργός(οι)*: 1)ΧΑΡΑΛΑΜΠΙΔΗΣ ΖΑΦΕΙΡΗΣ  
2)ΧΑΡΑΛΑΜΠΙΔΗΣ ΚΩΝΣΤΑΝΤΙΝΟΣ

(74) *Πληρεξούσιος*:

(74) *Αντίκλητος*:

(28) *Αριθμός Σχεδίων/Υποδειγμάτων*: 22

(51) *Διεθνής Ταξινόμηση*: 13-03

(54) *Προσδιορισμός Αντικειμένου*: ΣΕΙΡΑ ΠΟΛΛΑΠΛΩΝ ΡΕΥΜΑΤΟ-  
ΛΗΠΤΩΝ (ΠΟΛΥΜΠΡΙΖΑ)

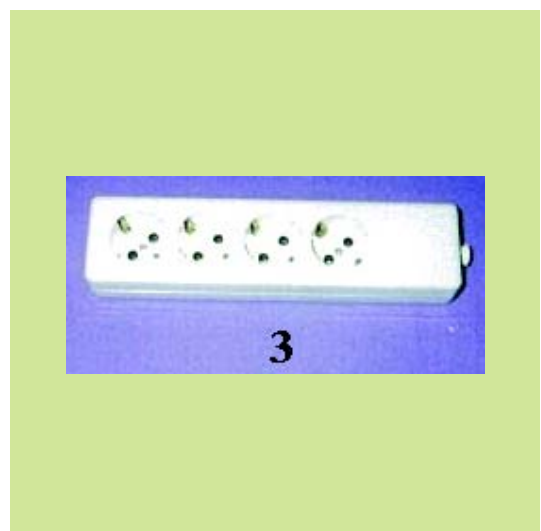
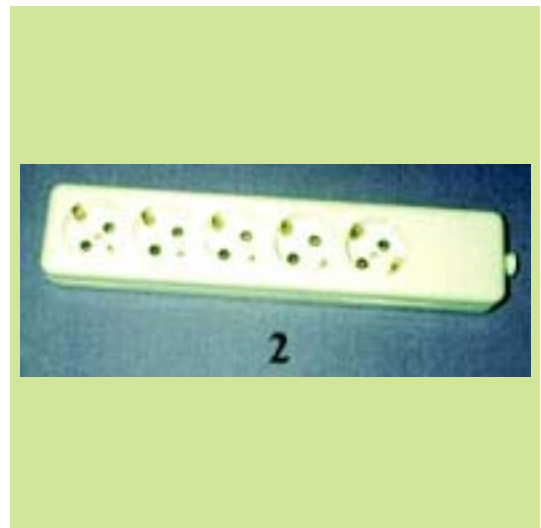

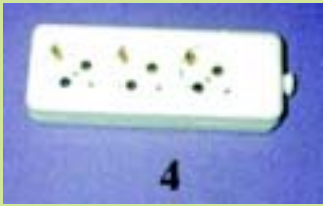



10



13

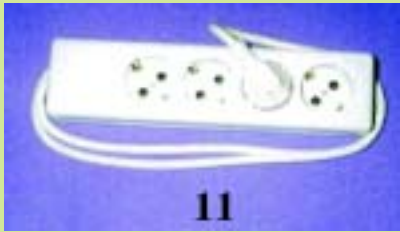

11



14

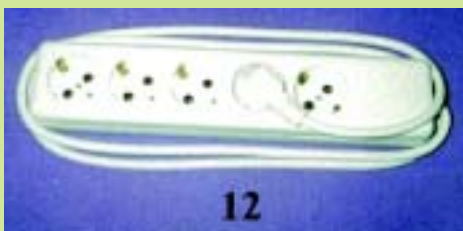

12



15



16

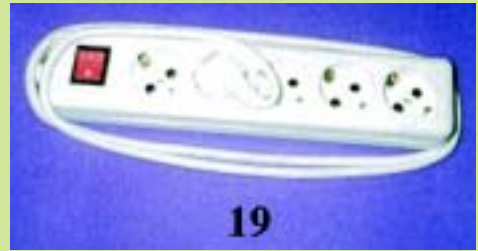

19



17



20



18



21



(21) *Αρ. Αίτησης Σχ. ή Υπ.*: 20030600091

(15) *Ημερ. Καταχώρησης*: 31/03/2003

(17) *Ημ. Λήξης 1ης πενταετίας*: 31/03/2008

(71) *Καταθέτης(ες)*: ΛΑΓΟΥΜΙΤΖΑΚΗΣ ΣΤΥΛΙΑΝΟΣ  
Παρηγοριάς 121, 73135 ΧΑΝΙΑ (ΧΑΝΙΩΝ),  
ΕΛΛΑΔΑ

(30) *Συμβ. Προτεραιότητα(ες)*:

(72) *Δημιουργός(οι)*: ΛΑΓΟΥΜΙΤΖΑΚΗΣ ΣΤΥΛΙΑΝΟΣ

(74) *Πληρεξούσιος*:

(74) *Αντίκλητος*:

(28) *Αριθμός Σχεδίων/Υποδειγμάτων*: 6

(51) *Διεθνής Ταξινόμηση*: 03-01

(54) *Προσδιορισμός Αντικειμένου*: ΥΦΑΣΜΑΤΙΝΟ ΜΠΙΡΕΛΟΚ

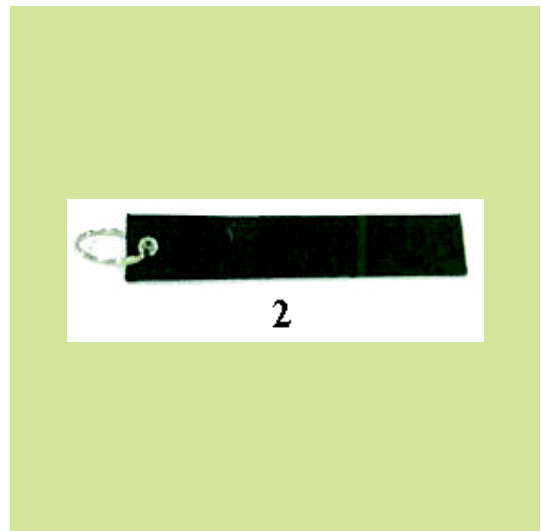

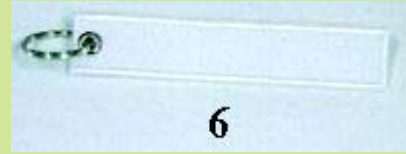
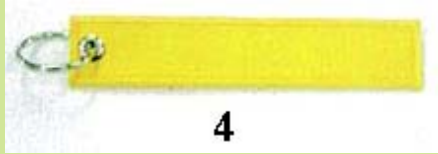



**ΕΥΡΕΤΗΡΙΟ ΑΙΤΗΣΕΩΝ ΣΧΕΔΙΩΝ Ή ΥΠΟΔΕΙΓΜΑΤΩΝ ΣΥΜΦΩΝΑ ΜΕ ΤΗΝ ΑΛΦΑΒΗΤΙΚΗ  
ΣΕΙΡΑ ΤΩΝ ΚΑΤΑΘΕΤΩΝ**

ΚΑΤΑΘΕΤΗΣ (71)	ΠΡΟΣΔΙΟΡΙΣΜΟΣ ΑΝΤ/ΜΕΝΟΥ ΣΧ. Ή ΥΠ. (54)	ΚΑΤ/ΡΗΣΗ (15)	ΑΡ. ΑΙΤ. (21)
<i>COLGATE PALMOLIVE COMPANY</i>	ΟΔΟΝΤΟΒΟΥΡΤΣΑ	11/03/2003	20030600079
<i>COLGATE PALMOLIVE COMPANY</i>	ΝΕΑΝΙΚΟ ΧΕΡΟΥΛΙ ΟΔΟΝΤΟΒΟΥΡΤΣΑΣ	17/03/2003	20030600084
<i>FUJITSU SIEMENS COMPUTERS GmbH</i>	ΥΨΗΛΟ ΓΡΑΦΕΙΟ-ΘΕΣΗ ΕΡΓΑΣΙΑΣ ΓΙΑ ΗΛΕΚΤΡΟΝΙΚΟ ΥΠΟΛΟΓΙΣΤΗ	14/03/2003	20030600082
<i>FUJITSU SIEMENS COMPUTERS GmbH</i>	ΘΕΣΕΙΣ ΕΡΓΑΣΙΑΣ ΗΛΕΚΤΡΟΝΙΚΟΥ ΥΠΟΛΟΓΙΣΤΗ	14/03/2003	20030600083
<i>NUOVA M.A.I.P. MACCHINE AGRICOLE INDUSTRIALI PIERALISI S.P.A.</i>	ΣΩΛΗΝΟΕΙΔΕΣ ΣΤΟΙΧΕΙΟ ΤΡΟΦΟΔΟΣΙΑΣ ΕΠΙ ΜΙΑΣ ΚΟΛΟΥΡΟΚΩΝΙΚΗΣ ΣΤΗΛΗΣ, ΚΑΙ ΜΙΑ ΟΜΑΔΑ ΜΗΧΑΝΩΝ ΘΡΑΥΣΕΩΣ ΜΕ ΔΥΟ, ΤΡΕΙΣ, ΤΕΣΣΕΡΙΣ, ΠΕΝΤΕ ΚΑΙ ΕΞΙ ΒΑΘΜΙΔΕΣ ΠΟΥ ΣΥΝΔΥΑΖΟΝΤΑΙ ΜΕ ΤΟ ΕΝ ΛΟΓΩ ΣΩΛΗΝΟΕΙΔΕΣ ΣΤΟΙΧΕΙΟ ΤΡΟΦΟΔΟΣΙΑΣ	11/03/2003	20030600080
<i>SEAT S.A.</i>	ΑΜΑΞΩΜΑΤΑ ΑΥΤΟΚΙΝΗΤΩΝ.	20/03/2003	20030600087
<i>THE PROCTER AND GAMBLE COMPANY</i>	ΤΑΜΠΟΝ	07/03/2003	20030600077
<i>ΔΑΙΟΣ ΑΣΤΕΡΙΟΣ</i>	ΔΙΠΛΟ ΠΛΑΣΤΙΚΟ ΦΥΛΛΟ ΚΑΛΥΨΗΣ ΣΠΑΡΑΓΓΙΟΥ	17/03/2003	20030600086
<i>ΗΛΕΚΤΡΟΤΕΧΝΙΚΗ ΧΑΡΑΛΑΜΠΙΔΗΣ Α.Ε.</i>	ΣΕΙΡΑ ΠΟΛΛΑΠΛΩΝ ΡΕΥΜΑΤΟΛΗΠΤΩΝ (ΠΟΛΥΜΠΡΙΖΑ)	27/03/2003	20030600090
<i>Κ.ΚΟΥΤΣΟΓΛΟΥ &amp; ΣΙΑ Ο.Ε. ΜΕ ΔΙΑΚΡΙΤΙΚΟ ΤΙΤΛΟ FELICITA</i>	ΣΧΕΔΙΑ ΠΟΥ ΕΦΑΡΜΟΖΟΝΤΑΙ ΜΕ ΚΕΝΤΗΜΑ ΣΕ ΠΑΙΔΙΚΕΣ ΠΥΖΑΜΕΣ	17/03/2003	20030600085
<i>ΚΑΡΑΜΗΤΣΑΣ ΚΩΝ/ΝΟΣ</i>	ΕΝΔΥΜΑΤΑ	13/03/2003	20030600081
<i>ΛΑΓΟΥΜΙΤΖΑΚΗΣ ΣΤΥΛΙΑΝΟΣ</i>	ΥΦΑΣΜΑΤΙΝΟ ΜΠΡΕΛΟΚ	31/03/2003	20030600091
<i>ΠΑΠΑΔΑΚΗ ΕΛΠΙΝΙΚΗ</i>	ΚΟΣΜΗΜΑΤΑ	21/03/2003	20030600088
<i>ΠΥΞΙΔΑ ΔΙΑΔΙΚΤΥΟΥ ΜΟΝ. Ε.Π.Ε.</i>	ΔΙΑΦΗΜΙΣΤΙΚΟ ΕΝΤΥΠΟ ΜΕ CD ΨΗΦΙΑΚΩΝ ΔΕΔΟΜΕΝΩΝ Η ΜΟΥΣΙΚΗΣ	04/03/2003	20030600076
<i>ΦΡΑΓΚΟΠΟΥΛΟΣ ΑΝΔΡΕΑΣ-ΑΘΑΝΑΣΙΟΣ ΚΙΛΙΕΝΗΣ Ο.Ε.</i>	ΑΕΡΟΣΤΕΓΗ ΔΟΧΕΙΑ ΣΥΣΚΕΥΑΣΙΑΣ ΤΡΟΦΙΜΩΝ.	07/03/2003	20030600078
<i>ΧΩΡΙΑΝΟΠΟΥΛΟΣ ΑΘΑΝΑΣΙΟΣ</i>	ΔΙΑΚΟΣΜΗΤΙΚΑ ΑΝΑΓΛΥΦΑ ΣΤΕΦΑΝΙΑ ΕΚ ΓΥΨΟΥ	26/03/2003	20030600089

**Μ Ε Ρ Ο Σ Β '**  
**ΚΑΤΑΧΩΡΗΜΕΝΑ ΠΙΣΤΟΠΟΙΗΤΙΚΑ ΣΧΕΔΙΩΝ ΚΑΙ ΥΠΟΔΕΙΓΜΑΤΩΝ**

**ΧΟΡΗΓΗΣΕΙΣ ΠΙΣΤΟΠΟΙΗΤΙΚΩΝ ΚΑΤΑΧΩΡΗΣΗΣ ΣΧΕΔΙΩΝ ΚΑΙ ΥΠΟΔΕΙΓΜΑΤΩΝ**

**(11) Αρ. Πιστοπ. Καταχώρησης Σχ. ή Υπ.:6001620**

(21) Αριθμός Αίτησης Σχ. ή Υπ.: 20030600001  
(15) Ημερομηνία Καταχώρησης: 08/01/2003  
(47) Ημερομηνία Χορήγησης: 07/08/2003  
(73) Δικαιούχος (οι): WARNER LAMBERT COMPANY LLC  
201 Tabor Road,07950 MORRIS PLAINS N. JERSEY,  
ΗΝΩΜΕΝΕΣ ΠΟΛΙΤΕΙΕΣ ΤΗΣ ΑΜΕΡΙΚΗΣ

**(54) Προσδιορισμός Αντικειμένου:** ΣΧΕΔΙΟ ΧΡΗΣΗΣ ΣΕ ΔΙΑΝΕΜΗΤΗ

*Περισσότερα στοιχεία στην πρώτη δημοσίευση: ΕΔΒΙ (Τεύχος Β') Ιούνιος 2003*

**(11) Αρ. Πιστοπ. Καταχώρησης Σχ. ή Υπ.:6001621**

(21) Αριθμός Αίτησης Σχ. ή Υπ.: 20030600002  
(15) Ημερομηνία Καταχώρησης: 09/01/2003  
(47) Ημερομηνία Χορήγησης: 07/08/2003  
(73) Δικαιούχος (οι): ΠΡΟΙΣΤΑΚΗΣ ΙΩΑΝΝΟΥ ΕΜΜΑΝΟΥΗΛ  
Μαυσώλου 166,71601 Ν.ΑΛΙΚΑΡΝΑΣΣΟΣ  
(ΗΡΑΚΛΕΙΟΥ), ΕΛΛΑΔΑ

**(54) Προσδιορισμός Αντικειμένου:** ΟΙΚΟΛΟΓΙΚΑ ΕΠΙΠΛΑ ΑΠΟ ΡΙΖΕΣ ΚΑΙ ΑΓΡΙΟΚΛΑΔΑ ΚΡΗΤΗΣ

*Περισσότερα στοιχεία στην πρώτη δημοσίευση: ΕΔΒΙ (Τεύχος Β') Ιούνιος 2003*

**(11) Αρ. Πιστοπ. Καταχώρησης Σχ. ή Υπ.:6001622**

(21) Αριθμός Αίτησης Σχ. ή Υπ.: 20030600003  
(15) Ημερομηνία Καταχώρησης: 14/01/2003  
(47) Ημερομηνία Χορήγησης: 07/08/2003  
(73) Δικαιούχος (οι): ΧΑΤΖΗΓ'ΑΒΡΙΗΛ ΓΕΩΡΓΙΟΣ ΚΑΙ ΣΙΑ Ο.Ε.  
Σουρή 14,12131 ΠΕΡΙΣΤΕΡΙ (ΑΤΤΙΚΗΣ), ΕΛΛΑΔΑ

**(54) Προσδιορισμός Αντικειμένου:** ΦΩΤΙΣΤΙΚΑ ΠΑΛΑΙΟΥ ΤΥΠΟΥ

*Περισσότερα στοιχεία στην πρώτη δημοσίευση: ΕΔΒΙ (Τεύχος Β') Ιούνιος 2003*

**(11) Αρ. Πιστοπ. Καταχώρησης Σχ. ή Υπ.:6001623**

(21) Αριθμός Αίτησης Σχ. ή Υπ.: 20030600004  
(15) Ημερομηνία Καταχώρησης: 15/01/2003  
(47) Ημερομηνία Χορήγησης: 07/08/2003  
(73) Δικαιούχος (οι): BEIERSDORF INC.  
187 Danbury road,06897 WILTON, CT, ΗΝΩΜΕΝΕΣ  
ΠΟΛΙΤΕΙΕΣ ΤΗΣ ΑΜΕΡΙΚΗΣ

**(54) Προσδιορισμός Αντικειμένου:** ΕΠΙΔΕΣΜΟΣ ΣΥΓΚΡΑΤΗΣΗΣ ΑΣΤΡΑΓΑΛΩΝ

*Περισσότερα στοιχεία στην πρώτη δημοσίευση: ΕΔΒΙ (Τεύχος Β') Ιούνιος 2003*

**(11) Αρ. Πιστοπ. Καταχώρησης Σχ. ή Υπ.:6001624**

(21) Αριθμός Αίτησης Σχ. ή Υπ.: 20030600005  
(15) Ημερομηνία Καταχώρησης: 15/01/2003  
(47) Ημερομηνία Χορήγησης: 07/08/2003  
(73) Δικαιούχος (οι): VISIBELLE DERMA INSTITUTE, INC.  
9220 James Avenue South, BLOOMINGTON,55431 MIN-  
NESOTA, ΗΝΩΜΕΝΕΣ ΠΟΛΙΤΕΙΕΣ ΤΗΣ ΑΜΕΡΙΚΗΣ

**(54) Προσδιορισμός Αντικειμένου:** ΔΙΑΜΟΡΦΩΜΕΝΗ ΜΟΝΑΔΑ ΠΡΟΣΩΠΙΚΗΣ ΘΕΡΑΠΕΙΑΣ

*Περισσότερα στοιχεία στην πρώτη δημοσίευση: ΕΔΒΙ (Τεύχος Β') Ιούνιος 2003*

---

**(11) Αρ. Πιστοπ. Καταχώρησης Σχ. ή Υπ.:6001625**

(21) Αριθμός Αίτησης Σχ. ή Υπ.: 20030600006  
(15) Ημερομηνία Καταχώρησης: 17/01/2003  
(47) Ημερομηνία Χορήγησης: 07/08/2003  
(73) Δικαιούχος (οι): ΚΩΝΣΤΑΝΤΙΝΙΔΟΥ ΓΕΩΡΓΙΟΥ ΔΕΣΠΟΙΝΑ  
Ιπποκράτους 5,13671 ΑΧΑΡΝΕΣ (ΑΤΤΙΚΗΣ), ΕΛΛΑΔΑ  
(54) Προσδιορισμός Αντικειμένου: ΔΙΑΚΟΣΜΗΤΙΚΑ ΣΧΕΔΙΑ (ΣΑΤΥΡΙΚΑ) ΔΙΑΦΟΡΩΝ ΜΟΡΦΩΝ ΚΑΙ ΘΕΜΑΤΩΝ

---

*Περισσότερα στοιχεία στην πρώτη δημοσίευση: ΕΛΒΙ (Τεύχος Β') Ιούνιος 2003*

---

---

**(11) Αρ. Πιστοπ. Καταχώρησης Σχ. ή Υπ.:6001626**

(21) Αριθμός Αίτησης Σχ. ή Υπ.: 20030600007  
(15) Ημερομηνία Καταχώρησης: 17/01/2003  
(47) Ημερομηνία Χορήγησης: 07/08/2003  
(73) Δικαιούχος (οι): ΤΣΙΛΙΑΚΟΥ ΣΤΑΜΑΤΙΟΥ ΣΟΦΙΑ  
Λαγουμιτζή 6,17671 ΚΑΛΛΙΘΕΑ (ΑΤΤΙΚΗΣ), ΕΛΛΑΔΑ  
(54) Προσδιορισμός Αντικειμένου: ΚΟΣΜΗΜΑΤΑ

---

*Περισσότερα στοιχεία στην πρώτη δημοσίευση: ΕΛΒΙ (Τεύχος Β') Ιούνιος 2003*

---

---

**(11) Αρ. Πιστοπ. Καταχώρησης Σχ. ή Υπ.:6001627**

(21) Αριθμός Αίτησης Σχ. ή Υπ.: 20030600008  
(15) Ημερομηνία Καταχώρησης: 17/01/2003  
(47) Ημερομηνία Χορήγησης: 07/08/2003  
(73) Δικαιούχος (οι): ΤΣΙΛΙΑΚΟΥ ΣΤΑΜΑΤΙΟΥ ΣΟΦΙΑ  
Λαγουμιτζή 6,17671 ΚΑΛΛΙΘΕΑ (ΑΤΤΙΚΗΣ), ΕΛΛΑΔΑ  
(54) Προσδιορισμός Αντικειμένου: ΔΙΑΚΟΣΜΗΤΙΚΑ ΑΝΤΙΚΕΙΜΕΝΑ

---

*Περισσότερα στοιχεία στην πρώτη δημοσίευση: ΕΛΒΙ (Τεύχος Β') Ιούνιος 2003*

---

---

**(11) Αρ. Πιστοπ. Καταχώρησης Σχ. ή Υπ.:6001628**

(21) Αριθμός Αίτησης Σχ. ή Υπ.: 20030600009  
(15) Ημερομηνία Καταχώρησης: 20/01/2003  
(47) Ημερομηνία Χορήγησης: 07/08/2003  
(73) Δικαιούχος (οι): ΚΥΡΑΚΟΥ ΚΩΣΤΑΣ  
Κουμανούδη 1Ε,1065 ΛΕΥΚΩΣΙΑ, ΚΥΠΡΟΣ  
(54) Προσδιορισμός Αντικειμένου: ΜΠΕΓΛΕΡΙ

---

*Περισσότερα στοιχεία στην πρώτη δημοσίευση: ΕΛΒΙ (Τεύχος Β') Ιούνιος 2003*

---

---

**(11) Αρ. Πιστοπ. Καταχώρησης Σχ. ή Υπ.:6001629**

(21) Αριθμός Αίτησης Σχ. ή Υπ.: 20030600010  
(15) Ημερομηνία Καταχώρησης: 20/01/2003  
(47) Ημερομηνία Χορήγησης: 07/08/2003  
(73) Δικαιούχος (οι): ΜΑΓΓΙΝΑΣ ΔΗΜΗΤΡΙΟΥ ΓΕΩΡΓΙΟΣ  
Καραισκάκη 17,19100 ΜΕΓΑΡΑ (ΑΤΤΙΚΗΣ), ΕΛΛΑΔΑ  
(54) Προσδιορισμός Αντικειμένου: ΠΑΝΕΛ ΤΟΙΧΟΠΟΪΑΣ

---

*Περισσότερα στοιχεία στην πρώτη δημοσίευση: ΕΛΒΙ (Τεύχος Β') Ιούνιος 2003*

---

---

**(11) Αρ. Πιστοπ. Καταχώρησης Σχ. ή Υπ.:6001630**

- (21) Αριθμός Αίτησης Σχ. ή Υπ.: 20030600011  
(15) Ημερομηνία Καταχώρησης: 21/01/2003  
(47) Ημερομηνία Χορήγησης: 07/08/2003  
(73) Δικαιούχος (οι): CONET INDUSTRY INC.  
6-16 Yangjae-Dong, Seocho-Gu, SEOUL, ΔΗΜΟΚΡΑΤΙΑ  
ΤΗΣ ΚΟΡΕΑΣ (ΝΟΤΙΑ ΚΟΡΕΑ)
- (54) Προσδιορισμός Αντικειμένου:** ΣΩΜΑ ΗΛΕΚΤΡΙΚΗΣ ΣΚΟΥΠΙΑΣ
- 

*Περισσότερα στοιχεία στην πρώτη δημοσίευση: ΕΛΒΙ (Τεύχος Β')* Ιούνιος 2003

---

---

**(11) Αρ. Πιστοπ. Καταχώρησης Σχ. ή Υπ.:6001631**

- (21) Αριθμός Αίτησης Σχ. ή Υπ.: 20030600012  
(15) Ημερομηνία Καταχώρησης: 21/01/2003  
(47) Ημερομηνία Χορήγησης: 07/08/2003  
(73) Δικαιούχος (οι): CONET INDUSTRY INC.  
6-16 Yangjae-Dong, Seocho-Gu, SEOUL, ΔΗΜΟΚΡΑΤΙΑ  
ΤΗΣ ΚΟΡΕΑΣ (ΝΟΤΙΑ ΚΟΡΕΑ)
- (54) Προσδιορισμός Αντικειμένου:** ΔΟΚΙΜΑΣΤΙΚΗ ΣΥΣΚΕΥΗ ΑΝΑΡΡΟΦΗΣΗΣ ΓΙΑ ΜΙΑ ΗΛΕΚΤΡΙΚΗ ΣΚΟΥΠΙΑ
- 

*Περισσότερα στοιχεία στην πρώτη δημοσίευση: ΕΛΒΙ (Τεύχος Β')* Ιούνιος 2003

---

---

**(11) Αρ. Πιστοπ. Καταχώρησης Σχ. ή Υπ.:6001632**

- (21) Αριθμός Αίτησης Σχ. ή Υπ.: 20030600013  
(15) Ημερομηνία Καταχώρησης: 22/01/2003  
(47) Ημερομηνία Χορήγησης: 07/08/2003  
(73) Δικαιούχος (οι): ΣΕΜΙΤΕΚΟΛΟ ΚΩΝΣΤΑΝΤΙΝΟΥ ΕΜΜΑΝΟΥΗΛ  
Μ. Μπέσσα 14,11476 ΑΘΗΝΑ (ΑΤΤΙΚΗΣ), ΕΛΛΑΔΑ
- (54) Προσδιορισμός Αντικειμένου:** ΜΑΣΚΕΣ
- 

*Περισσότερα στοιχεία στην πρώτη δημοσίευση: ΕΛΒΙ (Τεύχος Β')* Ιούνιος 2003

---

---

**(11) Αρ. Πιστοπ. Καταχώρησης Σχ. ή Υπ.:6001633**

- (21) Αριθμός Αίτησης Σχ. ή Υπ.: 20030600014  
(15) Ημερομηνία Καταχώρησης: 23/01/2003  
(47) Ημερομηνία Χορήγησης: 07/08/2003  
(73) Δικαιούχος (οι): ΑΓΚΝΙΟΥ ΠΑΥΛΟΣ  
Κολοκοτρώνη 39Α,16673 ΒΟΥΛΑ (ΑΤΤΙΚΗΣ), ΕΛΛΑΔΑ
- (54) Προσδιορισμός Αντικειμένου:** ΕΔΡΑΝΟ (ΚΑΛΑΘΙ) ΤΟ ΟΠΟΙΟ ΤΟΠΟΘΕΤΕΙΤΑΙ ΣΤΗΝ ΕΣΤΙΑ ΤΟΥ ΤΖΑΚΙΟΥ
- 

*Περισσότερα στοιχεία στην πρώτη δημοσίευση: ΕΛΒΙ (Τεύχος Β')* Ιούνιος 2003

---

---

**(11) Αρ. Πιστοπ. Καταχώρησης Σχ. ή Υπ.:6001634**

- (21) Αριθμός Αίτησης Σχ. ή Υπ.: 20030600015  
(15) Ημερομηνία Καταχώρησης: 24/01/2003  
(47) Ημερομηνία Χορήγησης: 07/08/2003  
(73) Δικαιούχος (οι): ΟΡΓΑΝΩΤΙΚΗ ΕΠΙΤΡΟΠΗ ΟΛΥΜΠΙΑΚΩΝ ΑΓΩΝΩΝ  
"ΑΘΗΝΑ 2004 Α.Ε."  
Ιωλκού και Φιλικής Εταιρίας,14234 ΝΕΑ ΙΩΝΙΑ  
(ΑΤΤΙΚΗΣ), ΕΛΛΑΔΑ
- (54) Προσδιορισμός Αντικειμένου:** ΔΑΔΑ ΟΛΥΜΠΙΑΚΩΝ ΚΑΙ ΠΑΡΑΟΛΥΜΠΙΑΚΩΝ ΑΓΩΝΩΝ 2004
- 

*Περισσότερα στοιχεία στην πρώτη δημοσίευση: ΕΛΒΙ (Τεύχος Β')* Ιούνιος 2003

---

---

**(11) Αρ. Πιστοπ. Καταχώρησης Σχ. ή Υπ.:6001635**

(21) Αριθμός Αίτησης Σχ. ή Υπ.: 20030600016  
(15) Ημερομηνία Καταχώρησης: 24/01/2003  
(47) Ημερομηνία Χορήγησης: 07/08/2003  
(73) Δικαιούχος (οι): ΟΡΓΑΝΩΤΙΚΗ ΕΠΙΤΡΟΠΗ ΟΛΥΜΠΙΑΚΩΝ ΑΓΩΝΩΝ  
"ΑΘΗΝΑ 2004 Α.Ε."  
Ιωλκού και Φιλικής Εταιρίας,14234 ΝΕΑ ΙΩΝΙΑ  
(ΑΤΤΙΚΗΣ), ΕΛΛΑΔΑ  
**(54) Προσδιορισμός Αντικειμένου:** ΣΤΥΛΟ ΚΑΙ ΜΟΛΥΒΙ

---

---

*Περισσότερα στοιχεία στην πρώτη δημοσίευση: ΕΔΒΙ (Τεύχος Β')* Ιούνιος 2003

---

---

---

**(11) Αρ. Πιστοπ. Καταχώρησης Σχ. ή Υπ.:6001636**

(21) Αριθμός Αίτησης Σχ. ή Υπ.: 20030600017  
(15) Ημερομηνία Καταχώρησης: 24/01/2003  
(47) Ημερομηνία Χορήγησης: 07/08/2003  
(73) Δικαιούχος (οι): ΟΡΓΑΝΩΤΙΚΗ ΕΠΙΤΡΟΠΗ ΟΛΥΜΠΙΑΚΩΝ ΑΓΩΝΩΝ  
"ΑΘΗΝΑ 2004 Α.Ε."  
Ιωλκού και Φιλικής Εταιρίας,14234 ΝΕΑ ΙΩΝΙΑ  
(ΑΤΤΙΚΗΣ), ΕΛΛΑΔΑ  
**(54) Προσδιορισμός Αντικειμένου:** ΑΝΑΠΤΗΡΑΣ

---

---

*Περισσότερα στοιχεία στην πρώτη δημοσίευση: ΕΔΒΙ (Τεύχος Β')* Ιούνιος 2003

---

---

---

**(11) Αρ. Πιστοπ. Καταχώρησης Σχ. ή Υπ.:6001637**

(21) Αριθμός Αίτησης Σχ. ή Υπ.: 20030600018  
(15) Ημερομηνία Καταχώρησης: 24/01/2003  
(47) Ημερομηνία Χορήγησης: 07/08/2003  
(73) Δικαιούχος (οι): ΟΡΓΑΝΩΤΙΚΗ ΕΠΙΤΡΟΠΗ ΟΛΥΜΠΙΑΚΩΝ ΑΓΩΝΩΝ  
"ΑΘΗΝΑ 2004 Α.Ε."  
Ιωλκού και Φιλικής Εταιρίας,14234 ΝΕΑ ΙΩΝΙΑ  
(ΑΤΤΙΚΗΣ), ΕΛΛΑΔΑ  
**(54) Προσδιορισμός Αντικειμένου:** ΕΙΔΗ ΚΑΛΛΩΠΙΣΜΟΥ ΚΑΙ ΔΙΑΚΟΣΜΗΣΗΣ

---

---

*Περισσότερα στοιχεία στην πρώτη δημοσίευση: ΕΔΒΙ (Τεύχος Β')* Ιούνιος 2003

---

---

---

**(11) Αρ. Πιστοπ. Καταχώρησης Σχ. ή Υπ.:6001638**

(21) Αριθμός Αίτησης Σχ. ή Υπ.: 20030600019  
(15) Ημερομηνία Καταχώρησης: 24/01/2003  
(47) Ημερομηνία Χορήγησης: 07/08/2003  
(73) Δικαιούχος (οι): ΟΡΓΑΝΩΤΙΚΗ ΕΠΙΤΡΟΠΗ ΟΛΥΜΠΙΑΚΩΝ ΑΓΩΝΩΝ  
"ΑΘΗΝΑ 2004 Α.Ε."  
Ιωλκού και Φιλικής Εταιρίας,14234 ΝΕΑ ΙΩΝΙΑ  
(ΑΤΤΙΚΗΣ), ΕΛΛΑΔΑ  
**(54) Προσδιορισμός Αντικειμένου:** ΡΟΛΟΙ ΤΟΙΧΟΥ ΚΑΙ ΡΟΛΟΙ ΧΕΙΡΟΣ

---

---

*Περισσότερα στοιχεία στην πρώτη δημοσίευση: ΕΔΒΙ (Τεύχος Β')* Ιούνιος 2003

---

---

---

**(11) Αρ. Πιστοπ. Καταχώρησης Σχ. ή Υπ.:6001639**

(21) Αριθμός Αίτησης Σχ. ή Υπ.: 20030600020  
(15) Ημερομηνία Καταχώρησης: 24/01/2003  
(47) Ημερομηνία Χορήγησης: 07/08/2003  
(73) Δικαιούχος (οι): ΟΡΓΑΝΩΤΙΚΗ ΕΠΙΤΡΟΠΗ ΟΛΥΜΠΙΑΚΩΝ ΑΓΩΝΩΝ  
"ΑΘΗΝΑ 2004 Α.Ε."  
Ιωλκού και Φιλικής Εταιρίας,14234 ΝΕΑ ΙΩΝΙΑ  
(ΑΤΤΙΚΗΣ), ΕΛΛΑΔΑ  
**(54) Προσδιορισμός Αντικειμένου:** ΚΗΡΟΠΗΓΙΑ, ΠΥΡΣΟΙ, ΛΑΜΠΑΤΕΡ.

---

---

*Περισσότερα στοιχεία στην πρώτη δημοσίευση: ΕΔΒΙ (Τεύχος Β')* Ιούνιος 2003

---

---

---

**(11) Αρ. Πιστοπ. Καταχώρησης Σχ. ή Υπ.:6001640**

(21) Αριθμός Αίτησης Σχ. ή Υπ.: 20030600021  
(15) Ημερομηνία Καταχώρησης: 24/01/2003  
(47) Ημερομηνία Χορήγησης: 07/08/2003  
(73) Δικαιούχος (οι): ΟΡΓΑΝΩΤΙΚΗ ΕΠΙΤΡΟΠΗ ΟΛΥΜΠΙΑΚΩΝ ΑΓΩΝΩΝ  
"ΑΘΗΝΑ 2004 Α.Ε."  
Ιωλκού και Φιλικής Εταιρίας,14234 ΝΕΑ ΙΩΝΙΑ  
(ΑΤΤΙΚΗΣ), ΕΛΛΑΔΑ  
**(54) Προσδιορισμός Αντικειμένου:** ΧΕΙΡΟΛΑΒΗ

---

---

*Περισσότερα στοιχεία στην πρώτη δημοσίευση: ΕΛΒΙ (Τεύχος Β')* Ιούνιος 2003

---

---

---

**(11) Αρ. Πιστοπ. Καταχώρησης Σχ. ή Υπ.:6001641**

(21) Αριθμός Αίτησης Σχ. ή Υπ.: 20030600022  
(15) Ημερομηνία Καταχώρησης: 24/01/2003  
(47) Ημερομηνία Χορήγησης: 07/08/2003  
(73) Δικαιούχος (οι): ΟΡΓΑΝΩΤΙΚΗ ΕΠΙΤΡΟΠΗ ΟΛΥΜΠΙΑΚΩΝ ΑΓΩΝΩΝ  
"ΑΘΗΝΑ 2004 Α.Ε."  
Ιωλκού και Φιλικής Εταιρίας,14234 ΝΕΑ ΙΩΝΙΑ  
(ΑΤΤΙΚΗΣ), ΕΛΛΑΔΑ  
**(54) Προσδιορισμός Αντικειμένου:** ΟΙΚΙΑΚΑ ΕΙΔΗ

---

---

*Περισσότερα στοιχεία στην πρώτη δημοσίευση: ΕΛΒΙ (Τεύχος Β')* Ιούνιος 2003

---

---

---

**(11) Αρ. Πιστοπ. Καταχώρησης Σχ. ή Υπ.:6001642**

(21) Αριθμός Αίτησης Σχ. ή Υπ.: 20030600023  
(15) Ημερομηνία Καταχώρησης: 24/01/2003  
(47) Ημερομηνία Χορήγησης: 07/08/2003  
(73) Δικαιούχος (οι): ΟΡΓΑΝΩΤΙΚΗ ΕΠΙΤΡΟΠΗ ΟΛΥΜΠΙΑΚΩΝ ΑΓΩΝΩΝ  
"ΑΘΗΝΑ 2004 Α.Ε."  
Ιωλκού και Φιλικής Εταιρίας,14234 ΝΕΑ ΙΩΝΙΑ  
(ΑΤΤΙΚΗΣ), ΕΛΛΑΔΑ  
**(54) Προσδιορισμός Αντικειμένου:** ΚΑΡΕΚΛΑ ΚΑΙ ΤΡΑΠΕΖΙ

---

---

*Περισσότερα στοιχεία στην πρώτη δημοσίευση: ΕΛΒΙ (Τεύχος Β')* Ιούνιος 2003

---

---

---

**(11) Αρ. Πιστοπ. Καταχώρησης Σχ. ή Υπ.:6001643**

(21) Αριθμός Αίτησης Σχ. ή Υπ.: 20030600024  
(15) Ημερομηνία Καταχώρησης: 24/01/2003  
(47) Ημερομηνία Χορήγησης: 07/08/2003  
(73) Δικαιούχος (οι): ΟΡΓΑΝΩΤΙΚΗ ΕΠΙΤΡΟΠΗ ΟΛΥΜΠΙΑΚΩΝ ΑΓΩΝΩΝ  
"ΑΘΗΝΑ 2004 Α.Ε."  
Ιωλκού και Φιλικής Εταιρίας,14234 ΝΕΑ ΙΩΝΙΑ  
(ΑΤΤΙΚΗΣ), ΕΛΛΑΔΑ  
**(54) Προσδιορισμός Αντικειμένου:** ΥΦΑΣΜΑΤΑ

---

---

*Περισσότερα στοιχεία στην πρώτη δημοσίευση: ΕΛΒΙ (Τεύχος Β')* Ιούνιος 2003

---

---

---

**(11) Αρ. Πιστοπ. Καταχώρησης Σχ. ή Υπ.:6001644**

(21) Αριθμός Αίτησης Σχ. ή Υπ.: 20030600025  
(15) Ημερομηνία Καταχώρησης: 24/01/2003  
(47) Ημερομηνία Χορήγησης: 07/08/2003  
(73) Δικαιούχος (οι): ΟΡΓΑΝΩΤΙΚΗ ΕΠΙΤΡΟΠΗ ΟΛΥΜΠΙΑΚΩΝ ΑΓΩΝΩΝ  
"ΑΘΗΝΑ 2004 Α.Ε."  
Ιωλκού και Φιλικής Εταιρίας,14234 ΝΕΑ ΙΩΝΙΑ  
(ΑΤΤΙΚΗΣ), ΕΛΛΑΔΑ  
**(54) Προσδιορισμός Αντικειμένου:** ΟΔΟΝΤΟΒΟΥΡΤΣΑ

---

---

*Περισσότερα στοιχεία στην πρώτη δημοσίευση: ΕΛΒΙ (Τεύχος Β')* Ιούνιος 2003

---

---

---

**(11) Αρ. Πιστοπ. Καταχώρησης Σχ. ή Υπ.:6001645**

- (21) Αριθμός Αίτησης Σχ. ή Υπ.: 20030600026  
(15) Ημερομηνία Καταχώρησης: 24/01/2003  
(47) Ημερομηνία Χορήγησης: 07/08/2003  
(73) Δικαιούχος (οι): ΟΡΓΑΝΩΤΙΚΗ ΕΠΙΤΡΟΠΗ ΟΛΥΜΠΙΑΚΩΝ ΑΓΩΝΩΝ  
"ΑΘΗΝΑ 2004 Α.Ε."  
Ιωλκού και Φιλικής Εταιρίας,14234 ΝΕΑ ΙΩΝΙΑ  
(ΑΤΤΙΚΗΣ), ΕΛΛΑΔΑ  
(54) Προσδιορισμός Αντικειμένου: ΔΥΟ ΕΙΔΩΝ ΟΜΠΡΕΛΕΣ

---

---

*Περισσότερα στοιχεία στην πρώτη δημοσίευση: ΕΔΒΙ (Τεύχος Β')* Ιούνιος 2003

---

---

---

**(11) Αρ. Πιστοπ. Καταχώρησης Σχ. ή Υπ.:6001646**

- (21) Αριθμός Αίτησης Σχ. ή Υπ.: 20030600027  
(15) Ημερομηνία Καταχώρησης: 31/01/2003  
(47) Ημερομηνία Χορήγησης: 07/08/2003  
(73) Δικαιούχος (οι): ΟΡΓΑΝΩΤΙΚΗ ΕΠΙΤΡΟΠΗ ΟΛΥΜΠΙΑΚΩΝ ΑΓΩΝΩΝ  
"ΑΘΗΝΑ 2004 Α.Ε."  
Ιωλκού και Φιλικής Εταιρίας,14234 ΝΕΑ ΙΩΝΙΑ  
(ΑΤΤΙΚΗΣ), ΕΛΛΑΔΑ  
(54) Προσδιορισμός Αντικειμένου: ΕΙΔΗ ΕΝΔΥΣΗΣ

---

---

*Περισσότερα στοιχεία στην πρώτη δημοσίευση: ΕΔΒΙ (Τεύχος Β')* Ιούνιος 2003

---

---

---

**(11) Αρ. Πιστοπ. Καταχώρησης Σχ. ή Υπ.:6001647**

- (21) Αριθμός Αίτησης Σχ. ή Υπ.: 20030600028  
(15) Ημερομηνία Καταχώρησης: 28/01/2003  
(47) Ημερομηνία Χορήγησης: 07/08/2003  
(73) Δικαιούχος (οι): ΠΑΛΛΑΙΟΧΩΡΙΝΟΣ ΙΩΑΝΝΗΣ  
Οδός Α7, Κτίριο 24, ΟΤ 57022, ΒΙΠΕΘ,57400 ΣΙΝΔΟΣ  
(ΘΕΣΣΑΛΟΝΙΚΗΣ), ΕΛΛΑΔΑ  
(54) Προσδιορισμός Αντικειμένου: ΠΡΟΦΙΛ ΑΛΟΥΜΙΝΙΟΥ

---

---

*Περισσότερα στοιχεία στην πρώτη δημοσίευση: ΕΔΒΙ (Τεύχος Β')* Ιούνιος 2003

---

---

---

**(11) Αρ. Πιστοπ. Καταχώρησης Σχ. ή Υπ.:6001648**

- (21) Αριθμός Αίτησης Σχ. ή Υπ.: 20030600029  
(15) Ημερομηνία Καταχώρησης: 28/01/2003  
(47) Ημερομηνία Χορήγησης: 07/08/2003  
(73) Δικαιούχος (οι): ΓΡΙΖΑΣ ΔΗΜΗΤΡΙΟΥ ΚΩΝΣΤΑΝΤΙΝΟΣ  
Μιχαήλ Παπακωνσταντίνου 18, ΠΑΙΑΝΙΑ,19002 ΑΤΤΙΚΗ,  
ΕΛΛΑΔΑ  
(54) Προσδιορισμός Αντικειμένου: ΓΛΑΣΤΡΕΣ

---

---

*Περισσότερα στοιχεία στην πρώτη δημοσίευση: ΕΔΒΙ (Τεύχος Β')* Ιούνιος 2003

---

---

---

**(11) Αρ. Πιστοπ. Καταχώρησης Σχ. ή Υπ.:6001649**

- (21) Αριθμός Αίτησης Σχ. ή Υπ.: 20030600030  
(15) Ημερομηνία Καταχώρησης: 29/01/2003  
(47) Ημερομηνία Χορήγησης: 07/08/2003  
(73) Δικαιούχος (οι): ΟΡΓΑΝΩΤΙΚΗ ΕΠΙΤΡΟΠΗ ΟΛΥΜΠΙΑΚΩΝ ΑΓΩΝΩΝ  
"ΑΘΗΝΑ 2004 Α.Ε."  
Ιωλκού και Φιλικής Εταιρίας,14234 ΝΕΑ ΙΩΝΙΑ  
(ΑΤΤΙΚΗΣ), ΕΛΛΑΔΑ  
(54) Προσδιορισμός Αντικειμένου: ΟΠΤΙΚΑ ΕΙΔΗ

---

---

*Περισσότερα στοιχεία στην πρώτη δημοσίευση: ΕΔΒΙ (Τεύχος Β')* Ιούνιος 2003

---

---



---

**(11) Αρ. Πιστοπ. Καταχώρησης Σχ. ή Υπ.:6001650**

- (21) Αριθμός Αίτησης Σχ. ή Υπ.: 20030600031  
(15) Ημερομηνία Καταχώρησης: 29/01/2003  
(47) Ημερομηνία Χορήγησης: 07/08/2003  
(73) Δικαιούχος (οι): ΟΡΓΑΝΩΤΙΚΗ ΕΠΙΤΡΟΠΗ ΟΛΥΜΠΙΑΚΩΝ ΑΓΩΝΩΝ  
"ΑΘΗΝΑ 2004 Α.Ε."  
Ιωλκού και Φιλικής Εταιρίας,14234 ΝΕΑ ΙΩΝΙΑ  
(ΑΤΤΙΚΗΣ), ΕΛΛΑΔΑ
- (54) Προσδιορισμός Αντικειμένου: ΑΝΑΠΤΗΡΑΣ
- 

*Περισσότερα στοιχεία στην πρώτη δημοσίευση: ΕΛΒΙ (Τεύχος Β') Ιούνιος 2003*

---

---

**(11) Αρ. Πιστοπ. Καταχώρησης Σχ. ή Υπ.:6001651**

- (21) Αριθμός Αίτησης Σχ. ή Υπ.: 20030600032  
(15) Ημερομηνία Καταχώρησης: 29/01/2003  
(47) Ημερομηνία Χορήγησης: 07/08/2003  
(73) Δικαιούχος (οι): ΟΡΓΑΝΩΤΙΚΗ ΕΠΙΤΡΟΠΗ ΟΛΥΜΠΙΑΚΩΝ ΑΓΩΝΩΝ  
"ΑΘΗΝΑ 2004 Α.Ε."  
Ιωλκού και Φιλικής Εταιρίας,14234 ΝΕΑ ΙΩΝΙΑ  
(ΑΤΤΙΚΗΣ), ΕΛΛΑΔΑ
- (54) Προσδιορισμός Αντικειμένου: ΚΛΕΙΔΟΘΗΚΕΣ
- 

*Περισσότερα στοιχεία στην πρώτη δημοσίευση: ΕΛΒΙ (Τεύχος Β') Ιούνιος 2003*

---

---

**(11) Αρ. Πιστοπ. Καταχώρησης Σχ. ή Υπ.:6001652**

- (21) Αριθμός Αίτησης Σχ. ή Υπ.: 20030600033  
(15) Ημερομηνία Καταχώρησης: 29/01/2003  
(47) Ημερομηνία Χορήγησης: 07/08/2003  
(73) Δικαιούχος (οι): TAGAWA TADAHIRO  
201, 10-9,Higashimajyuku 3-Chome,Himeji-City,670-0056  
HYOGO, ΙΑΠΩΝΙΑ
- (54) Προσδιορισμός Αντικειμένου: ΕΝΔΕΙΚΤΗΣ ΤΟΙΧΟΥ
- 

*Περισσότερα στοιχεία στην πρώτη δημοσίευση: ΕΛΒΙ (Τεύχος Β') Ιούνιος 2003*

---

---

**(11) Αρ. Πιστοπ. Καταχώρησης Σχ. ή Υπ.:6001653**

- (21) Αριθμός Αίτησης Σχ. ή Υπ.: 20030600034  
(15) Ημερομηνία Καταχώρησης: 30/01/2003  
(47) Ημερομηνία Χορήγησης: 07/08/2003  
(73) Δικαιούχος (οι): BRITISH SKY BROADCASTING LTD  
Grant Way, Middlesex.,TW7 5QO ISLEWORTH,  
ΗΝΩΜΕΝΟ ΒΑΣΙΛΕΙΟ (ΜΕΓΑΛΗ ΒΡΕΤΑΝΝΙΑ)
- (54) Προσδιορισμός Αντικειμένου: ΧΕΙΡΙΣΤΗΡΙΟ ΠΑΙΧΝΙΔΙΟΥ
- 

*Περισσότερα στοιχεία στην πρώτη δημοσίευση: ΕΛΒΙ (Τεύχος Β') Ιούνιος 2003*

---

---

**(11) Αρ. Πιστοπ. Καταχώρησης Σχ. ή Υπ.:6001654**

- (21) Αριθμός Αίτησης Σχ. ή Υπ.: 20030600035  
(15) Ημερομηνία Καταχώρησης: 31/01/2003  
(47) Ημερομηνία Χορήγησης: 07/08/2003  
(73) Δικαιούχος (οι): ΑΛΚΟ ΕΛΛΑΣ ΑΒΕΕ  
Θέση Κύριλλο Ασπροπόργου,19300 ΑΣΠΡΟΠΥΡΓΟΣ  
(ΑΤΤΙΚΗΣ), ΕΛΛΑΔΑ
- (54) Προσδιορισμός Αντικειμένου: ΣΧΕΔΙΑ ΔΙΑΤΟΜΩΝ ΑΛΟΥΜΙΝΙΟΥ ΓΙΑ ΚΑΤΑΣΚΕΥΗ ΥΑΛΟΠΕΤΑΣΜΑΤΩΝ, ΛΙΘΡΙΩΝ, ΚΑΙ ΕΠΕΝΔΥΣΕΙΣ ΚΤΙΡΙΩΝ ΜΕ ΣΤΑΘΕΡΑ Η ΠΡΟΒΑΛΛΟΜΕΝΑ ΥΑΛΟΣΤΑΣΙΑ
- 

*Περισσότερα στοιχεία στην πρώτη δημοσίευση: ΕΛΒΙ (Τεύχος Β') Ιούνιος 2003*

---

---

**(11) Αρ. Πιστοπ. Καταχώρησης Σχ. ή Υπ.:6001655**

(21) Αριθμός Αίτησης Σχ. ή Υπ.: 20030600036

(15) Ημερομηνία Καταχώρησης: 31/01/2003

(47) Ημερομηνία Χορήγησης: 07/08/2003

(73) Δικαιούχος (οι): ΑΛΚΟ ΕΛΛΑΣ ΑΒΕΕ

Θέση Κύριλλο Ασπροπύργου,19300 ΑΣΠΡΟΠΥΡΓΟΣ

(ΑΤΤΙΚΗΣ), ΕΛΛΑΔΑ

**(54) Προσδιορισμός Αντικειμένου:**

ΣΧΕΔΙΑ ΔΙΑΤΟΜΩΝ ΑΛΟΥΜΙΝΙΟΥ ΓΙΑ ΚΑΤΑΣΚΕΥΗ ΣΥΡΟΜΕΝΩΝ ΠΟΡΤΩΝ ΚΑΙ ΠΑΡΑΘΥΡΩΝ

---

*Περισσότερα στοιχεία στην πρώτη δημοσίευση: ΕΛΒΙ (Τεύχος Β') Ιούνιος 2003*

---

---

**(11) Αρ. Πιστοπ. Καταχώρησης Σχ. ή Υπ.:6001656**

(21) Αριθμός Αίτησης Σχ. ή Υπ.: 20030600037

(15) Ημερομηνία Καταχώρησης: 31/01/2003

(47) Ημερομηνία Χορήγησης: 07/08/2003

(73) Δικαιούχος (οι): ΑΛΚΟ ΕΛΛΑΣ ΑΒΕΕ

Θέση Κύριλλο Ασπροπύργου,19300 ΑΣΠΡΟΠΥΡΓΟΣ

(ΑΤΤΙΚΗΣ), ΕΛΛΑΔΑ

**(54) Προσδιορισμός Αντικειμένου:**

ΣΧΕΔΙΑ ΔΙΑΤΟΜΩΝ ΑΛΟΥΜΙΝΙΟΥ ΓΙΑ ΚΑΤΑΣΚΕΥΗ ΑΝΟΙΓΟΜΕΝΩΝ ΠΟΡΤΩΝ ΚΑΙ ΠΑΡΑΘΥΡΩΝ

---

*Περισσότερα στοιχεία στην πρώτη δημοσίευση: ΕΛΒΙ (Τεύχος Β') Ιούνιος 2003*

---

**ΕΥΡΕΤΗΡΙΟ ΕΚΔΟΘΕΝΤΩΝ Σχ. ή Υπ. ΣΥΜΦΩΝΑ ΜΕ ΤΗΝ ΑΛΦΑΒΗΤΙΚΗ ΣΕΙΡΑ ΤΩΝ ΔΙΚΑΙΟΥΧΩΝ**

ΔΙΚΑΙΟΥΧΟΣ (73)	ΠΡΟΣΔΙΟΡΙΣΜΟΣ ΑΝΤ/ΜΕΝΟΥ ΣΧ. Ή ΥΠ. (54)	ΚΑΤ/ΡΗΣΗ (15)	ΑΡ. ΠΙΣΤ. (11)
<i>BEIERSDORF INC.</i>	ΕΠΙΔΕΣΜΟΣ ΣΥΓΚΡΑΤΗΣΗΣ ΑΣΤΡΑΓΑΛΩΝ	15/01/2003	6001623
<i>BRITISH SKY BROADCASTING LTD</i>	ΧΕΙΡΙΣΤΗΡΙΟ ΠΑΙΧΝΙΔΙΟΥ	30/01/2003	6001653
<i>CONET INDUSTRY INC.</i>	ΣΩΜΑ ΗΛΕΚΤΡΙΚΗΣ ΣΚΟΥΠΙΑΣ	21/01/2003	6001630
<i>CONET INDUSTRY INC.</i>	ΔΟΚΙΜΑΣΤΙΚΗ ΣΥΣΚΕΥΗ ΑΝΑΡΡΟΦΗΣΗΣ ΓΙΑ ΜΙΑ ΗΛΕΚΤΡΙΚΗ ΣΚΟΥΠΙΑ	21/01/2003	6001631
<i>TAGAWA TADAIRO</i>	ΕΝΔΕΙΚΤΗΣ ΤΟΙΧΟΥ	29/01/2003	6001652
<i>VISIBELLE DERMA INSTITUTE, INC.</i>	ΔΙΑΜΟΡΦΩΜΕΝΗ ΜΟΝΑΔΑ ΠΡΟΣΩΠΙΚΗΣ ΘΕΡΑΠΕΙΑΣ	15/01/2003	6001624
<i>WARNER LAMBERT COMPANY LLC</i>	ΣΧΕΔΙΟ ΧΡΗΣΗΣ ΣΕ ΔΙΑΝΕΜΗΤΗ	08/01/2003	6001620
<i>ΑΓΚΝΙΟΥ ΠΑΥΛΟΣ</i>	ΕΔΡΑΝΟ (ΚΑΛΑΘΙ) ΤΟ ΟΠΟΙΟ ΤΟΠΟΘΕΤΕΙΤΑΙ ΣΤΗΝ ΕΣΤΙΑ ΤΟΥ ΤΖΑΚΙΟΥ	23/01/2003	6001633
<i>ΑΛΚΟ ΕΛΛΑΣ ΑΒΕΕ</i>	ΣΧΕΔΙΑ ΔΙΑΤΟΜΩΝ ΑΛΟΥΜΙΝΙΟΥ ΓΙΑ ΚΑΤΑΣΚΕΥΗ ΥΑΛΟΠΕΤΑΣΜΑΤΩΝ, ΑΙΘΡΙΩΝ, ΚΑΙ ΕΠΕΝΔΥΣΕΙΣ ΚΤΙΡΙΩΝ ΜΕ ΣΤΑΘΕΡΑ Η ΠΡΟΒΑΛΛΟΜΕΝΑ ΥΑΛΟΣΤΑΣΙΑ	31/01/2003	6001654
<i>ΑΛΚΟ ΕΛΛΑΣ ΑΒΕΕ</i>	ΣΧΕΔΙΑ ΔΙΑΤΟΜΩΝ ΑΛΟΥΜΙΝΙΟΥ ΓΙΑ ΚΑΤΑΣΚΕΥΗ ΣΥΡΟΜΕΝΩΝ ΠΟΡΤΩΝ ΚΑΙ ΠΑΡΑΘΥΡΩΝ	31/01/2003	6001655
<i>ΑΛΚΟ ΕΛΛΑΣ ΑΒΕΕ</i>	ΣΧΕΔΙΑ ΔΙΑΤΟΜΩΝ ΑΛΟΥΜΙΝΙΟΥ ΓΙΑ ΚΑΤΑΣΚΕΥΗ ΑΝΟΙΓΟΜΕΝΩΝ ΠΟΡΤΩΝ ΚΑΙ ΠΑΡΑΘΥΡΩΝ	31/01/2003	6001656
<i>ΓΡΙΖΑΣ ΔΗΜΗΤΡΙΟΥ ΚΩΝΣΤΑΝΤΙΝΟΣ</i>	ΓΛΑΣΤΡΕΣ	28/01/2003	6001648
<i>ΚΥΡΑΚΟΥ ΚΩΣΤΑΣ</i>	ΜΠΕΓΛΕΡΙ	20/01/2003	6001628
<i>ΚΩΝΣΤΑΝΤΙΝΙΔΟΥ ΔΕΣΠΟΙΝΑ</i>	ΔΙΑΚΟΣΜΗΤΙΚΑ ΣΧΕΔΙΑ (ΣΑΤΥΡΙΚΑ) ΔΙΑΦΟΡΩΝ ΜΟΡΦΩΝ ΚΑΙ ΘΕΜΑΤΩΝ	17/01/2003	6001625
<i>ΜΑΓΓΙΝΑΣ ΓΕΩΡΓΙΟΣ</i>	ΠΑΝΕΛ ΤΟΙΧΟΠΟΙΑΣ	20/01/2003	6001629
<i>ΟΡΓΑΝΩΤΙΚΗ ΕΠΙΤΡΟΠΗ ΟΛΥΜΠΙΑΚΩΝ ΑΓΩΝΩΝ "ΑΘΗΝΑ 2004 Α.Ε."</i>	ΔΑΔΑ ΟΛΥΜΠΙΑΚΩΝ ΚΑΙ ΠΑΡΑΟΛΥΜΠΙΑΚΩΝ ΑΓΩΝΩΝ 2004	24/01/2003	6001634
<i>ΟΡΓΑΝΩΤΙΚΗ ΕΠΙΤΡΟΠΗ ΟΛΥΜΠΙΑΚΩΝ ΑΓΩΝΩΝ "ΑΘΗΝΑ 2004 Α.Ε."</i>	ΣΤΥΛΟ ΚΑΙ ΜΟΛΥΒΙ	24/01/2003	6001635
<i>ΟΡΓΑΝΩΤΙΚΗ ΕΠΙΤΡΟΠΗ ΟΛΥΜΠΙΑΚΩΝ ΑΓΩΝΩΝ "ΑΘΗΝΑ 2004 Α.Ε."</i>	ΑΝΑΠΤΗΡΑΣ	24/01/2003	6001636
<i>ΟΡΓΑΝΩΤΙΚΗ ΕΠΙΤΡΟΠΗ ΟΛΥΜΠΙΑΚΩΝ ΑΓΩΝΩΝ "ΑΘΗΝΑ 2004 Α.Ε."</i>	ΕΙΔΗ ΚΑΛΛΩΠΙΣΜΟΥ ΚΑΙ ΔΙΑΚΟΣΜΗΣΗΣ	24/01/2003	6001637
<i>ΟΡΓΑΝΩΤΙΚΗ ΕΠΙΤΡΟΠΗ ΟΛΥΜΠΙΑΚΩΝ ΑΓΩΝΩΝ "ΑΘΗΝΑ 2004 Α.Ε."</i>	ΡΟΛΟΙ ΤΟΙΧΟΥ ΚΑΙ ΡΟΛΟΙ ΧΕΙΡΟΣ	24/01/2003	6001638
<i>ΟΡΓΑΝΩΤΙΚΗ ΕΠΙΤΡΟΠΗ ΟΛΥΜΠΙΑΚΩΝ ΑΓΩΝΩΝ "ΑΘΗΝΑ 2004 Α.Ε."</i>	ΚΗΡΟΠΗΓΙΑ, ΠΥΡΣΟΙ, ΛΑΜΠΑΤΕΡ.	24/01/2003	6001639
<i>ΟΡΓΑΝΩΤΙΚΗ ΕΠΙΤΡΟΠΗ ΟΛΥΜΠΙΑΚΩΝ ΑΓΩΝΩΝ "ΑΘΗΝΑ 2004 Α.Ε."</i>	ΧΕΙΡΟΛΑΒΗ	24/01/2003	6001640
<i>ΟΡΓΑΝΩΤΙΚΗ ΕΠΙΤΡΟΠΗ ΟΛΥΜΠΙΑΚΩΝ ΑΓΩΝΩΝ "ΑΘΗΝΑ 2004 Α.Ε."</i>	ΟΙΚΙΑΚΑ ΕΙΔΗ	24/01/2003	6001641
<i>ΟΡΓΑΝΩΤΙΚΗ ΕΠΙΤΡΟΠΗ ΟΛΥΜΠΙΑΚΩΝ ΑΓΩΝΩΝ "ΑΘΗΝΑ 2004 Α.Ε."</i>	ΚΑΡΕΚΛΑ ΚΑΙ ΤΡΑΠΕΖΙ	24/01/2003	6001642
<i>ΟΡΓΑΝΩΤΙΚΗ ΕΠΙΤΡΟΠΗ ΟΛΥΜΠΙΑΚΩΝ ΑΓΩΝΩΝ "ΑΘΗΝΑ 2004 Α.Ε."</i>	ΥΦΑΣΜΑΤΑ	24/01/2003	6001643

ΔΙΚΑΙΟΥΧΟΣ (73)	ΠΡΟΣΛΙΟΡΙΣΜΟΣ ΑΝΤ/ΜΕΝΟΥ ΣΧ. Ή ΥΠ. (54)	ΚΑΤ/ΡΗΣΗ (15)	ΑΡ. ΠΙΣΤ. (11)
<i>ΟΡΓΑΝΩΤΙΚΗ ΕΠΙΤΡΟΠΗ ΟΛΥΜΠΙΑΚΩΝ ΑΓΩΝΩΝ "ΑΘΗΝΑ 2004 Α.Ε."</i>	ΟΔΟΝΤΟΒΟΥΡΤΣΑ	24/01/2003	6001644
<i>ΟΡΓΑΝΩΤΙΚΗ ΕΠΙΤΡΟΠΗ ΟΛΥΜΠΙΑΚΩΝ ΑΓΩΝΩΝ "ΑΘΗΝΑ 2004 Α.Ε."</i>	ΔΥΟ ΕΙΔΩΝ ΟΜΠΡΕΛΕΣ	24/01/2003	6001645
<i>ΟΡΓΑΝΩΤΙΚΗ ΕΠΙΤΡΟΠΗ ΟΛΥΜΠΙΑΚΩΝ ΑΓΩΝΩΝ "ΑΘΗΝΑ 2004 Α.Ε."</i>	ΕΙΔΗ ΕΝΔΥΣΗΣ	31/01/2003	6001646
<i>ΟΡΓΑΝΩΤΙΚΗ ΕΠΙΤΡΟΠΗ ΟΛΥΜΠΙΑΚΩΝ ΑΓΩΝΩΝ "ΑΘΗΝΑ 2004 Α.Ε."</i>	ΟΠΤΙΚΑ ΕΙΔΗ	29/01/2003	6001649
<i>ΟΡΓΑΝΩΤΙΚΗ ΕΠΙΤΡΟΠΗ ΟΛΥΜΠΙΑΚΩΝ ΑΓΩΝΩΝ "ΑΘΗΝΑ 2004 Α.Ε."</i>	ΑΝΑΠΤΗΡΑΣ	29/01/2003	6001650
<i>ΟΡΓΑΝΩΤΙΚΗ ΕΠΙΤΡΟΠΗ ΟΛΥΜΠΙΑΚΩΝ ΑΓΩΝΩΝ "ΑΘΗΝΑ 2004 Α.Ε."</i>	ΚΛΕΙΔΟΘΗΚΕΣ	29/01/2003	6001651
<i>ΠΑΛΑΙΟΧΩΡΙΝΟΣ ΙΩΑΝΝΗΣ</i>	ΠΡΟΦΙΛ ΑΛΟΥΜΙΝΙΟΥ	28/01/2003	6001647
<i>ΠΡΟΙΣΤΑΚΗΣ ΕΜΜΑΝΟΥΗΛ</i>	ΟΙΚΟΛΟΓΙΚΑ ΕΠΙΠΛΑ ΑΠΟ ΡΙΖΕΣ ΚΑΙ ΑΓΡΙΟΚΛΑΔΑ ΚΡΗΤΗΣ	09/01/2003	6001621
<i>ΣΕΜΙΤΕΚΟΛΟ ΕΜΜΑΝΟΥΗΛ</i>	ΜΑΣΚΕΣ	22/01/2003	6001632
<i>ΤΣΙΛΙΑΚΟΥ ΣΟΦΙΑ</i>	ΚΟΣΜΗΜΑΤΑ	17/01/2003	6001626
<i>ΤΣΙΛΙΑΚΟΥ ΣΟΦΙΑ</i>	ΔΙΑΚΟΣΜΗΤΙΚΑ ΑΝΤΙΚΕΙΜΕΝΑ	17/01/2003	6001627
<i>ΧΑΤΖΗΓΑΒΡΙΗΛ ΓΕΩΡΓΙΟΣ ΚΑΙ ΣΙΑ Ο.Ε.</i>	ΦΩΤΙΣΤΙΚΑ ΠΑΛΑΙΟΥ ΤΥΠΟΥ	14/01/2003	6001622

**Μ Ε Ρ Ο Σ Γ '**  
**ΑΝΑΝΕΩΣΕΙΣ**

---

**ΑΝΑΝΕΩΣΕΙΣ ΚΑΤΑΧΩΡΗΜΕΝΩΝ ΣΧΕΔΙΩΝ Ή ΥΠΟΔΕΙΓΜΑΤΩΝ**

---

(11) **6000128**  
(73) ΚΑΨΑΛΗΣ ΚΩΝ/ΝΟΥ ΚΟΣΜΑΣ , Χίου & Δερβενακίων 15, ΑΙΓΑΛΕΩ, 122 43 ΑΤΤΙΚΗ (GR) .  
(17) 6-2-2008 (2η 5ετία)

---

(11) **6000286**  
(73) ΚΑΝΕΛΛΟΠΟΥΛΟΣ ΚΩΝΣΤΑΝΤΙΝΟΥ ΠΑΝΑΓΙΩΤΗΣ , Εμπορικό Κέντρο ΦΑΜΠΡΙΚΑ, ΦΗΡΑ ΣΑΝΤΟΡΙΝΙ, 84700 ΚΥΚΛΑΔΕΣ (GR) .  
(17) 13-8-2008 (2η 5ετία)

---

(11) **6000289**  
(73) ΚΑΨΙΔΗΣ ΔΗΜΗΤΡΙΟΥ ΣΠΥΡΟΣ , Ροδοδάφνης 31, ΠΟΛΥΔΡΟΣΟ ΧΑΛΑΝΔΡΙΟΥ, 152 33 ΑΤΤΙΚΗ (GR) .  
(17) 21-8-2008 (2η 5ετία)

---

(11) **6000294**  
(73) ΚΑΛΟΓΕΡΙΑΣ ΙΩΑΝΝΟΥ ΣΤΥΛΙΑΝΟΣ , Ανδρούτσου 29, ΑΓ. ΑΝΑΡΓΥΡΟΙ, 383 34 ΒΟΛΟΣ (GR) .  
(17) 27-8-2008 (2η 5ετία)

**ΜΕΡΟΣ Δ'**  
**ΜΕΤΑΒΟΛΕΣ**

---

ΟΥΔΕΜΙΑ

---

**ΜΕΡΟΣ Ε'**  
**ΕΚΠΤΩΣΕΙΣ - ΑΝΑΚΛΗΣΕΙΣ ΕΚΠΤΩΣΕΩΝ**

---

ΟΥΔΕΜΙΑ

---



**ΜΕΡΟΣ ΣΤ'**  
**ΑΚΥΡΩΣΕΙΣ**

---

ΟΥΔΕΜΙΑ

---

## ΣΥΝΔΡΟΜΕΣ ΓΙΑ ΤΟ ΕΔΒΙ

— Τέλος αγοράς του Ειδικού Δελτίου Βιομηχανικής Ιδιοκτησίας ανά τεύχος.....	EYPΩ	4.00
— Συνδρομές εσωτερικού (για ένα έτος) .....	EYPΩ	44.00
— Συνδρομές εξωτερικού (για ένα έτος) .....	EYPΩ	88.00

(άρθρο 4, παρ. 3, ν. 1733/1987)

ΣΗΜΕΙΩΣΗ: Σε περίπτωση ετήσιας συνδρομής και στα δύο τεύχη Α' και Β' του Ειδικού Δελτίου Βιομηχανικής Ιδιοκτησίας, παρέχεται έκπτωση 25% επί του συνόλου των οφειλόμενων τελών.

Κάθε ενδιαφερόμενος μπορεί να προμηθεύεται το ΕΔΒΙ ή να ζητήσει να γίνει συνδρομητής από τον:

Οργανισμό Βιομηχανικής Ιδιοκτησίας (ΟΒΙ)  
Παντανάσσης 5  
151 25 Παράδεισος Αμαρουσίου  
τηλ.: 2106828231

## SUBSCRIPTIONS FOR THE INDUSTRIAL PROPERTY BULLETIN

— Purchase fee per issue.....	EURO	4.00
— Subscription: domestic (one year) .....	EURO	44.00
— Subscription: foreign (one year) .....	EURO	88.00

(art. 4, par. 3, law 1733/1987)

NOTE: Subscribers to both volumes A and B of the Industrial Property Bulletin on an annual basis are entitled to a 25% discount on the total amount of annual subscription.

For bulletin purchasing or subscription information, please contact:

5 Pandanassis Str.  
151 25 Paradissos Amaraousiou  
Athens - Greece  
tel.: (0030210) 6828231