



ΟΡΓΑΝΙΣΜΟΣ  
ΒΙΟΜΗΧΑΝΙΚΗΣ  
ΙΔΙΟΚΤΗΣΙΑΣ

ΕΙΔΙΚΟ ΔΕΛΤΙΟ  
ΒΙΟΜΗΧΑΝΙΚΗΣ  
ΙΔΙΟΚΤΗΣΙΑΣ  
(ΕΔΒΙ)

ΤΕΥΧΟΣ Β΄  
ΣΧΕΔΙΑ ΚΑΙ ΥΠΟΔΕΙΓΜΑΤΑ

ΑΥΓΟΥΣΤΟΣ 2010



ΟΡΓΑΝΙΣΜΟΣ  
ΒΙΟΜΗΧΑΝΙΚΗΣ  
ΙΔΙΟΚΤΗΣΙΑΣ

Παντανάσσης 5  
151 25 Παράδεισος Αμαρουσίου

ΤΕΛΕΦΑΞ: 210 6819231

ΤΗΛΕΦΩΝΑ:

ΓΕΝΙΚΕΣ ΠΛΗΡΟΦΟΡΙΕΣ: ..... 210 6183500  
ΚΑΤΑΘΕΣΕΙΣ: ..... 210 6183593  
ΤΕΛΗ: ..... 210 6183594  
ΕΞΕΤΑΣΤΕΣ: ..... 210 6183595  
ΛΟΓΙΣΤΗΡΙΟ: ..... 210 6183596  
ΝΟΜΙΚΑ ΘΕΜΑΤΑ: ..... 210 6183597  
ΤΕΧΝΙΚΗ ΠΛΗΡΟΦΟΡΗΣΗ: .... 210 6183598  
ΔΗΜΟΣΙΕΣ ΣΧΕΣΕΙΣ: ..... 210 6183599

Επιμέλεια - Έκδοση:  
Τρόμ Νικόλαος  
Οργανισμός Βιομηχανικής Ιδιοκτησίας (OBI)

© Οργανισμός Βιομηχανικής Ιδιοκτησίας (OBI)  
**21 Σεπτεμβρίου 2010**



ΟΡΓΑΝΙΣΜΟΣ  
ΒΙΟΜΗΧΑΝΙΚΗΣ  
ΙΔΙΟΚΤΗΣΙΑΣ

5 Pandanassis Str.  
GR 151 25 Paradissos Amaroussiou Athens, Greece

TELEFAX: 210 6819231

TELEPHONS:

GENERAL INFORMATION: ..... 003 210 6183500  
RECEIVING OFFICE: ..... 003 210 6183593  
FEES: ..... 003 210 6183594  
EXAMINERS: ..... 003 210 6183595  
ACCOUNTS OFFICE: ..... 003 210 6183596  
LEGAL METTERS: ..... 003 210 6183597  
TECHNICAL INFORMATION: .... 003 210 6183598  
PUBLIC RELATIONS: ..... 003 210 6183599

Editor - Publisher:  
Trom Nicholas  
Industrial Property Organisation (OBI)

© Industrial Property Organisation (OBI)  
**September 21 2010**

## **ΕΙΣΑΓΩΓΙΚΟ ΣΗΜΕΙΩΜΑ**

Το Ειδικό Δελτίο Βιομηχανικής Ιδιοκτησίας τηρείται από τον Οργανισμό Βιομηχανικής Ιδιοκτησίας (Ο.Β.Ι.) κατ' εφαρμογή του άρθρου 4 του νόμου 1733/1987 (ΦΕΚ 171,Α') και αποτελείται δύο τεύχη:

Στο **ΤΕΥΧΟΣ Α'** δημοσιεύονται σε μηνιαία βάση τα εξής :

- Αιτήσεις και χορηγήσεις Διπλωμάτων Ευρεσιτεχνίας (Δ.Ε.)
- Αιτήσεις και χορηγήσεις Πιστοποιητικών Υποδείγματος Χρησιμότητας (Π.Υ.Χ.)
- Αιτήσεις και χορηγήσεις Συμπληρωματικών Πιστοποιητικών Προστασίας για Φυτοπροστατευτικά προϊόντα (Σ.Π.Π.Φ.Π.)
- Αιτήσεις και χορηγήσεις Συμπληρωματικών Πιστοποιητικών Προστασίας για Φάρμακα (Σ.Π.Π.Φ.)
- Αιτήσεις Μετάφρασης Αξιώσεων Ευρωπαϊκών Διπλωμάτων Ευρεσιτεχνίας
- Βεβαιώσεις Μεταφράσεων Ευρωπαϊκών Διπλωμάτων Ευρεσιτεχνίας
- Μεταβολές - Διορθώσεις αιτήσεων και χορηγήσεων τίτλων βιομηχανικής ιδιοκτησίας
- Εκπτώσεις - Ανακλήσεις Εκπτώσεων αιτήσεων και χορηγήσεων τίτλων βιομηχανικής ιδιοκτησίας

Στο **ΤΕΥΧΟΣ Β'** δημοσιεύονται σε μηνιαία βάση οι αιτήσεις και τα καταχωρημένα Σχέδια ή Υποδείγματα.

Τα παραπάνω τεύχη διατίθενται ξεχωριστά.



**ΠΕΡΙΕΧΟΜΕΝΑ**

	Σελ.
Ανάλυση κωδικών αρθμών.....	5
Συντμήσεις .....	5

**ΜΕΡΟΣ Α'**

**ΚΑΤΑΧΩΡΗΜΕΝΕΣ ΑΙΤΗΣΕΙΣ ΣΧΕΔΙΩΝ ΚΑΙ ΥΠΟΔΕΙΓΜΑΤΩΝ**

1. Αιτήσεις Σχεδίων και Υποδειγμάτων .....	7
2. Ευρετήριο αιτήσεων σύμφωνα με την αλφαβητική σειρά των καταθετών .....	83

**ΜΕΡΟΣ Β'**

**ΧΟΡΗΓΗΣΕΙΣ ΠΙΣΤΟΠΟΙΗΤΙΚΩΝ ΚΑΤΑΧΩΡΗΣΗΣ ΣΧΕΔΙΩΝ ΚΑΙ ΥΠΟΔΕΙΓΜΑΤΩΝ**

1. Πιστοποιητικά καταχώρησης σχεδίων ή υποδειγμάτων.....	85
2. Ευρετήριο πιστοποιητικών καταχώρησης σχεδίων ή υποδειγμάτων σύμφωνα με την αλφαβητική σειρά των καταθετών.....	88

**ΜΕΡΟΣ Γ'**

**ΑΝΑΝΕΩΣΕΙΣ**.....89

**ΜΕΡΟΣ Δ'**

**ΜΕΤΑΒΟΛΕΣ**.....90

**ΜΕΡΟΣ Ε'**

**ΛΗΞΗ ΠΡΟΣΤΑΣΙΑΣ**.....91

**ΜΕΡΟΣ ΣΤ'**

**ΑΚΥΡΩΣΕΙΣ - ΔΙΟΡΘΩΣΕΙΣ** .....93

– Ανακοινώσεις - Συνδρομές .....	94
----------------------------------	----

**CONTENTS**

	Page
INID Codes .....	5
Abbreviations .....	5

**PART A'**

**REGISTERED DESIGN APPLICATIONS**

1. Design Applications .....	7
2. Design Application Index in alphabetical order of the applicant. ....	83

**PART B'**

**GRANTS OF DESIGN REGISTRATION CERTIFICATES**

1. Design registration certificates.....	85
2. Index of design registration certificates in alphabetical order of the applicant.....	88

**PART C'**

**RENEWALS** .....89

**PART D'**

**MODIFICATIONS** .....90

**PART E'**

**EXPIRY OF PROTECTION**.....91

**PART F'**

**ANNULMENTS - CORRECTIONS** .....93

– Announcements - Subscriptions .....	94
---------------------------------------	----



## ΚΩΔΙΚΟΙ ΑΡΙΘΜΟΙ

- (15) Ημερομηνία καταχώρησης
- (17) Ημερομηνία λήξης 1ης πενταετίας ή ανανέωσης προστασίας σε επόμενη πενταετία
- (21) Αριθμός Αίτησης Σχεδίου ή Υποδείγματος
- (28) Αριθμός Σχεδίων/Υποδειγμάτων
- (30) Συμβατικές Προτεραιότητες
- (45) Ημερομηνία λήξης αναβολής δημοσίευσης
- (51) Διεθνής Ταξινόμηση
- (54) Προσδιορισμός αντικειμένου
- (71) Καταθέτης
- (72) Δημιουργός
- (73) Δικαιούχος
- (74) Πληρεξούσιος
- (74) Αντίκλητος

## INID CODES

- (15) Registration date
- (17) Date of expiration of the 1st five-year period, or renewal for further five-year periods
- (21) Design application number
- (28) Number of designs
- (30) Priority
- (45) Date of expiration of deferment
- (51) Class and subclass of the Locarno Classification
- (54) Designation of articles
- (71) Applicant
- (72) Creator
- (73) Owner
- (74) Attorney
- (74) Representative

## ΣΥΝΤΜΗΣΕΙΣ

- OBI:** Οργανισμός Βιομηχανικής Ιδιοκτησίας
- EABI:** Ειδικό Δελτίο Βιομηχανικής Ιδιοκτησίας
- Δ.Σ.:** Διοικητικό Συμβούλιο
- ΣΧ. ή ΥΠ.:** Σχέδιο ή Υπόδειγμα
- ΚΑΤ/ΡΗΣΗ:** Καταχώρηση
- ΑΡ.ΑΙΤ.:** Αριθμός αίτησης
- ΑΝΤ/MENΟΥ:** Αντικείμενου





**Μ Ε Ρ Ο Σ Α '**  
**ΚΑΤΑΧΩΡΗΜΕΝΕΣ ΑΙΤΗΣΕΙΣ ΣΧΕΔΙΩΝ ΚΑΙ ΥΠΟΔΕΙΓΜΑΤΩΝ**

**ΑΙΤΗΣΕΙΣ ΣΧΕΔΙΩΝ ΚΑΙ ΥΠΟΔΕΙΓΜΑΤΩΝ**

(21) Αρ. Αίτησης Σχ. ή Υπ.: 20090600206

(15) Ημερ. Καταχώρησης: 04/11/2009

(17) Ημ. Λήξης 1ης πενταετίας :4/11/2014

(71) Καταθέτης(ες): ΚΩΝΣΤΑΝΤΗΣ ΞΕΝΟΦΩΝΤΑ ΙΩΑΝΝΗΣ  
Καποδιστρίου 15, 15233 ΧΑΛΑΝΔΡΙ  
(ΑΤΤΙΚΗΣ), ΕΛΛΑΔΑ

(30) Συμβ. Προτεραιότητα(ες):

(72) Δημιουργός(οι): ΚΩΝΣΤΑΝΤΗΣ ΞΕΝΟΦΩΝΤΑ ΙΩΑΝΝΗΣ

(74) Πληρεξούσιος:

(74) Αντίκλητος:

(28) Αριθμός Σχεδίων/Υποδειγμάτων: 4

(51) Διεθνής Ταξινόμηση: 09-01

(54) Προσδιορισμός Αντικειμένου: ΣΥΣΚΕΥΑΣΙΑ ΤΟΠΟΘΕΤΗΣΗΣ  
ΜΕΛΙΟΥ (ΒΑΖΟ)

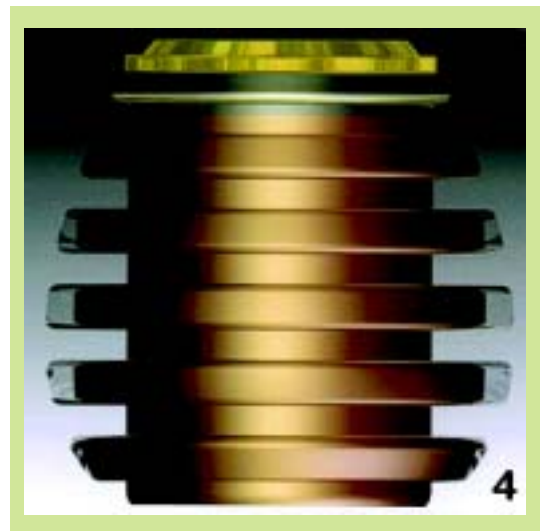

(21) *Αρ. Αίτησης Σχ. ή Υπ.*: 20100600027

(15) *Ημερ. Καταχώρησης*: 01/03/2010

(17) *Ημ. Λήξης 1ης πενταετίας*: 1/3/2015

(71) *Καταθέτης(ες)*: EUROPA PROFIL ΑΛΟΥΜΙΝΙΟ Α.Β.Ε.  
56ο χλμ. Ε.Ο. Αθηνών-Λαμίας, 32011  
ΟΙΝΟΦΥΤΑ (ΒΟΙΩΤΙΑΣ), ΕΛΛΑΔΑ

(30) *Συμβ. Προτεραιότητα(ες)*:

(72) *Δημιουργός(οι)*: ΤΖΙΡΑΚΙΑΝ ΓΡΗΓΟΡΗΣ

(74) *Πληρεξούσιος*:

(74) *Αντίκλητος*: ΑΡΒΑΝΙΤΗΣ ΙΩΑΝΝΗΣ  
56 χλμ Ε.Ο. Αθηνών-Λαμίας, 320 11 ΟΙΝΟΦΥΤΑ  
ΒΟΙΩΤΙΑΣ

(28) *Αριθμός Σχεδίων/Υποδειγμάτων*: 17

(51) *Διεθνής Ταξινόμηση*: 25-01

(54) *Προσδιορισμός Αντικειμένου*: ΣΥΡΟΜΕΝΟ ΘΕΡΜΟΜΟΝΩΤΙΚΟ  
ΣΥΣΤΗΜΑ ΑΛΟΥΜΙΝΙΟΥ

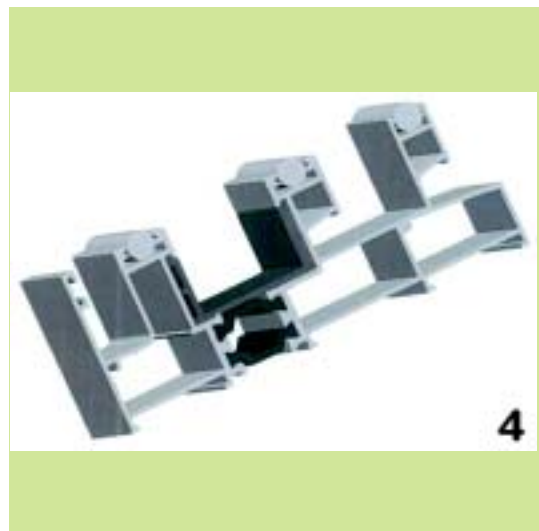
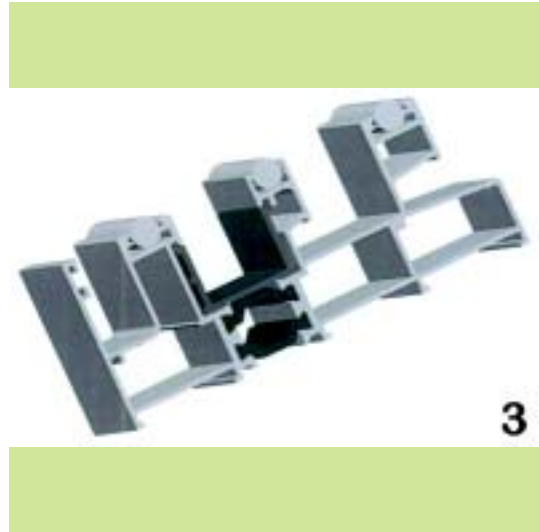



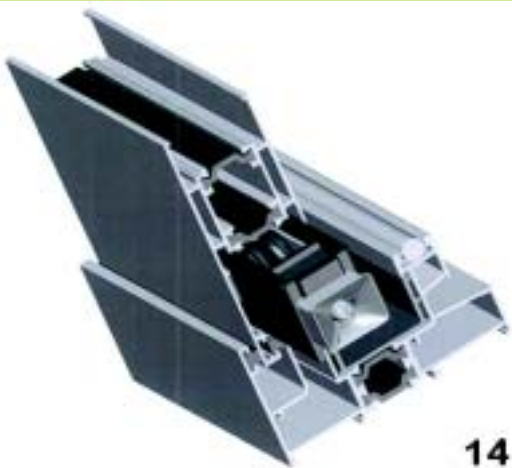

(21) *Αρ. Αίτησης Σχ. ή Υπ.:* 20100600029

(15) *Ημερ. Καταχώρησης:* 05/03/2010

(17) *Ημ. Λήξης 1ης πενταετίας :* 5/3/2015

(71) *Καταθέτης(ες):* Ρ. ΚΑΙ Γ. ΣΕΝΤΟΥΚΑ ΕΠΕ "RED DESIGN CONSULTANTS ΕΠΕ"  
Συγγρού 5, 14562 ΚΗΦΙΣΙΑ (ΑΤΤΙΚΗΣ),  
ΕΛΛΑΔΑ

(30) *Συμβ. Προτεραιότητα(ες):*

(72) *Δημιουργός(οι):* ΣΕΝΤΟΥΚΑ ΡΟΔΑΝΘΗ

(74) *Πληρεξούσιος:* ΠΕΤΡΟΠΟΥΛΟΥ ΒΑΣΙΛΙΚΗ-ΑΝΑΣΤΑΣΙΑ  
Ζαΐμη 48, 10683 ΑΘΗΝΑ (ΑΤΤΙΚΗΣ)

(74) *Αντίκλητος:* ΠΕΤΡΟΠΟΥΛΟΥ ΒΑΣΙΛΙΚΗ-ΑΝΑΣΤΑΣΙΑ  
Ζαΐμη 48, 10683 ΑΘΗΝΑ (ΑΤΤΙΚΗΣ)

(28) *Αριθμός Σχεδίων/Υποδειγμάτων:* 1

(51) *Διεθνής Ταξινόμηση:* 06-01

(54) *Προσδιορισμός Αντικειμένου:* ΞΥΛΙΝΟ ΠΑΓΚΑΚΙ

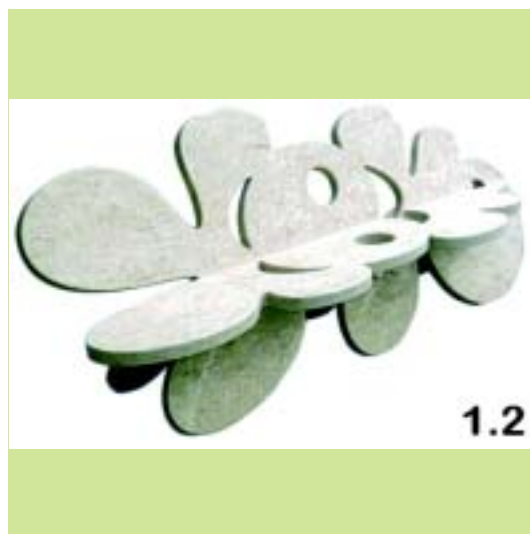

(21) *Αρ. Αίτησης Σχ. ή Υπ.:* 20100600030

(15) *Ημερ. Καταχώρησης:* 05/03/2010

(17) *Ημ. Λήξης 1ης πενταετίας :* 5/3/2015

(71) *Καταθέτης(ες):* ΜΑΡΚΑΚΟΣ ΔΗΜΗΤΡΗΣ ΚΑΙ ΣΙΑ ΟΕ  
Λεβιδίου 6, 12132 ΠΕΡΙΣΤΕΡΙ (ΑΤΤΙΚΗΣ),  
ΕΛΛΑΔΑ

(30) *Συμβ. Προτεραιότητα(ες):*

(72) *Δημιουργός(οι):* ΜΑΡΚΑΚΟΣ ΔΗΜΗΤΡΗΣ

(74) *Πληρεξούσιος:*

(74) *Αντίκλητος:* ΜΑΡΚΑΚΟΣ ΔΗΜΗΤΡΗΣ  
Λεβιδίου 6, 12132 ΠΕΡΙΣΤΕΡΙ (ΑΤΤΙΚΗΣ)

(28) *Αριθμός Σχεδίων/Υποδειγμάτων:* 2

(51) *Διεθνής Ταξινόμηση:* 20-02

(54) *Προσδιορισμός Αντικειμένου:* ΚΕΡΜΑΤΟΛΗΠΤΗΣ-ΕΚΘΕΤΗΡΙΟ  
ΠΡΟΒΟΛΗΣ & ΠΩΛΗΣΗΣ ΔΙΑΦΟ-  
ΡΩΝ ΠΡΟΪΟΝΤΩΝ

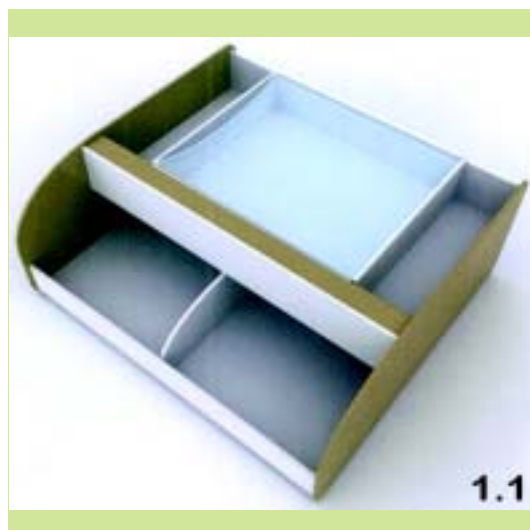



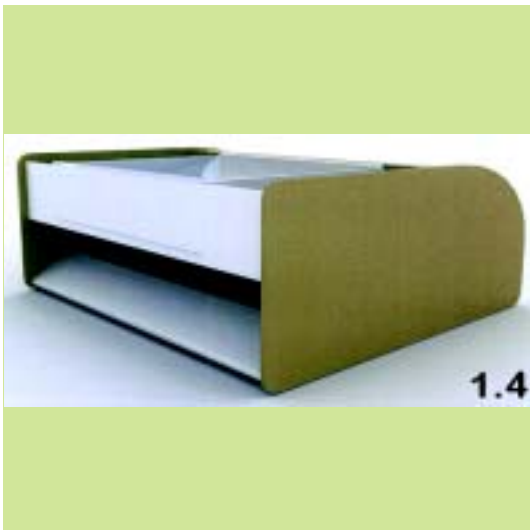
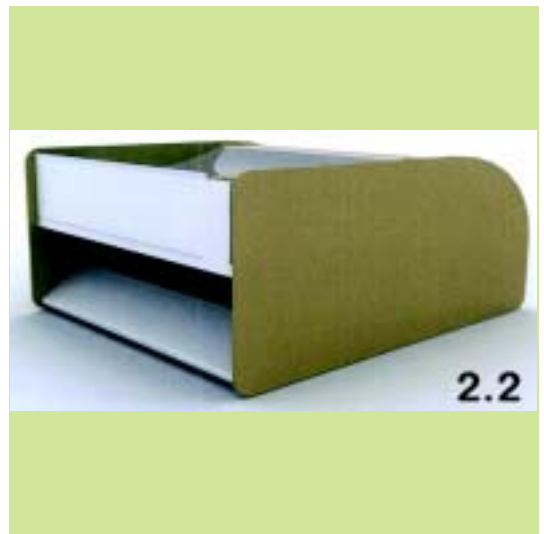
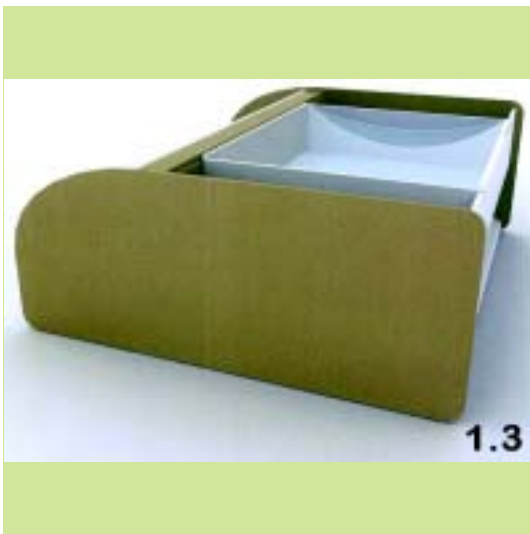
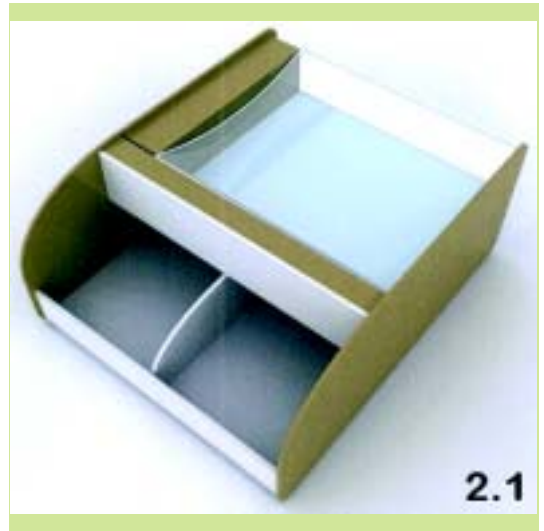
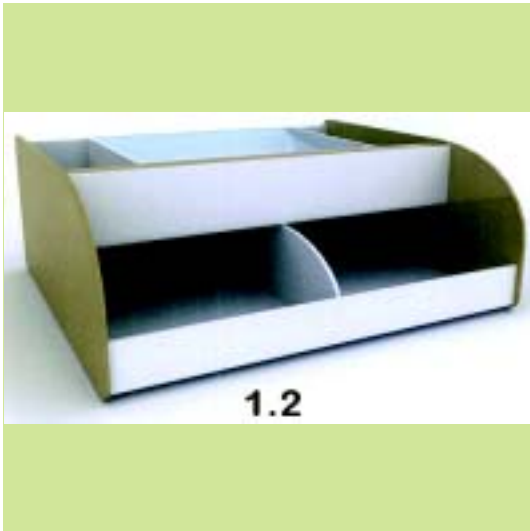

(21) *Αρ. Αίτησης Σχ. ή Υπ.*: 20100600031

(15) *Ημερ. Καταχώρησης*: 05/03/2010

(17) *Ημ. Αήξης 1ης πενταετίας*: 5/3/2015

(71) *Καταθέτης(ες)*: ΜΑΡΚΑΚΟΣ ΔΗΜΗΤΡΗΣ ΚΑΙ ΣΙΑ ΟΕ  
Λεβιδίου 6, 12132 ΠΕΡΙΣΤΕΡΙ (ΑΤΤΙΚΗΣ),  
ΕΛΛΑΔΑ

(30) *Συμβ. Προτεραιότητα(ες)*:

(72) *Δημιουργός(οι)*: ΜΑΡΚΑΚΟΣ ΔΗΜΗΤΡΗΣ

(74) *Πληρεξούσιος*:

(74) *Αντίκλητος*: ΜΑΡΚΑΚΟΣ ΔΗΜΗΤΡΗΣ  
Λεβιδίου 6, 12132 ΠΕΡΙΣΤΕΡΙ (ΑΤΤΙΚΗΣ)

(28) *Αριθμός Σχεδίων/Υποδειγμάτων*: 1

(51) *Διεθνής Ταξινόμηση*: 20-02

(54) *Προσδιορισμός Αντικειμένου*: ΚΕΡΜΑΤΟΛΗΠΤΗΣ-ΕΚΘΕΤΗΡΙΟ  
ΠΡΟΒΟΛΗΣ & ΠΩΛΗΣΗΣ ΔΙΑΦΟ-  
ΡΩΝ ΠΡΟΪΟΝΤΩΝ

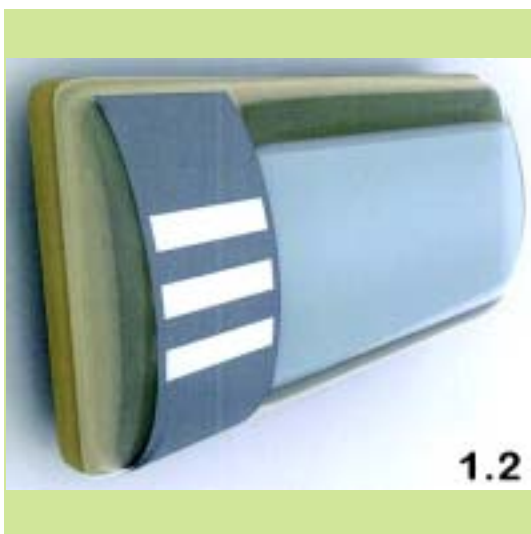
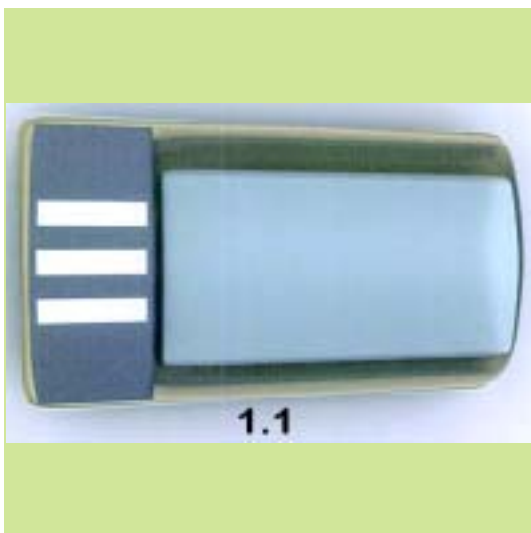

(21) *Αρ. Αίτησης Σχ. ή Υπ.*: 20100600032

(15) *Ημερ. Καταχώρησης*: 05/03/2010

(17) *Ημ. Λήξης 1ης πενταετίας*: 5/3/2015

(71) *Καταθέτης(ες)*: ΜΑΡΚΑΚΟΣ ΔΗΜΗΤΡΗΣ ΚΑΙ ΣΙΑ ΟΕ  
Λεβιδίου 6, 12132 ΠΕΡΙΣΤΕΡΙ (ΑΤΤΙΚΗΣ),  
ΕΛΛΑΔΑ

(30) *Συμβ. Προτεραιότητα(ες)*:

(72) *Δημιουργός(οι)*: ΜΑΡΚΑΚΟΣ ΔΗΜΗΤΡΗΣ

(74) *Πληρεξούσιος*:

(74) *Αντίκλητος*: ΜΑΡΚΑΚΟΣ ΔΗΜΗΤΡΗΣ  
Λεβιδίου 6, 12132 ΠΕΡΙΣΤΕΡΙ (ΑΤΤΙΚΗΣ)

(28) *Αριθμός Σχεδίων/Υποδειγμάτων*: 1

(51) *Διεθνής Ταξινόμηση*: 20-02

(54) *Προσδιορισμός Αντικειμένου*: ΕΚΘΕΤΗΡΙΟ ΠΡΟΒΟΛΗΣ ΔΙΑΦΟ-  
ΡΩΝ ΠΡΟΪΟΝΤΩΝ





(21) **Αρ. Αίτησης Σχ. ή Υπ.: 20100600033**

(15) **Ημερ. Καταχώρησης:** 05/03/2010

(17) **Ημ. Λήξης 1ης πενταετίας :** 5/3/2015

(71) **Καταθέτης(ες):** ΣΤΑΥΡΟΥΛΑΚΗΣ ΕΥΑΓΓΕΛΟΣ  
3ο ΧΛΜ. Ε.Ο. Ρεθύμνου - Χανίων, Τ.Θ. 8770,  
74100 ΡΕΘΥΜΝΟ (ΡΕΘΥΜΝΗΣ), ΕΛΛΑΔΑ

(30) **Συμβ. Προτεραιότητα(ες):**

(72) **Δημιουργός(οι):** ΣΤΑΥΡΟΥΛΑΚΗΣ ΕΥΑΓΓΕΛΟΣ

(74) **Πληρεξούσιος:**

(74) **Αντίκλητος:**

(28) **Αριθμός Σχεδίων/Υποδειγμάτων:** 2

(51) **Διεθνής Ταξινόμηση:** 25-99

(54) **Προσδιορισμός Αντικειμένου:** ΠΕΡΙΣΤΡΕΦΟΜΕΝΟ ΦΟΡΕΙΟ ΦΩ-  
ΤΟΒΟΛΤΑΪΚΩΝ ΣΥΛΛΕΚΤΩΝ

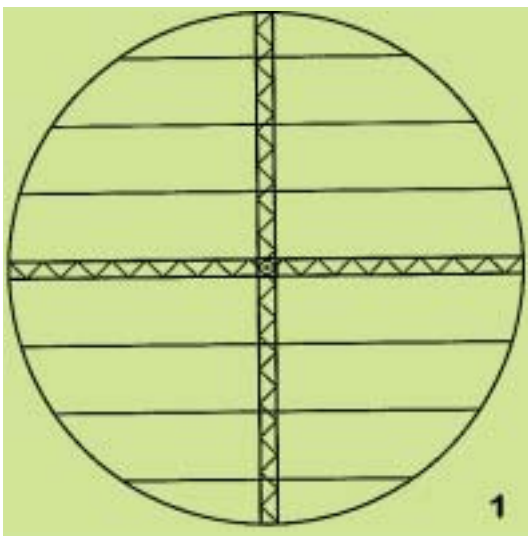
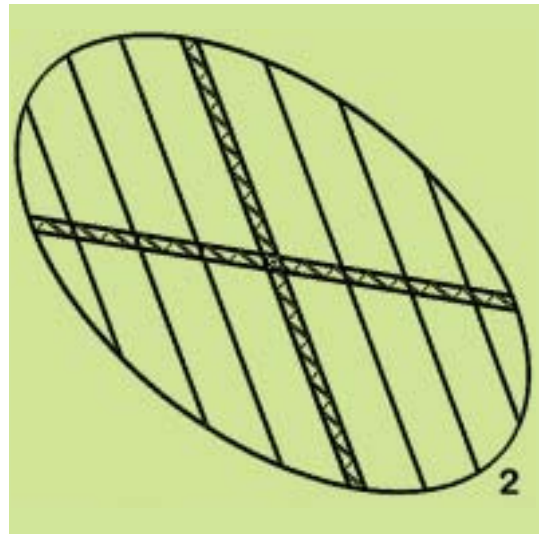

(21) **Αρ. Αίτησης Σχ. ή Υπ.: 20100600034**

(15) **Ημερ. Καταχώρησης:** 03/03/2010

(17) **Ημ. Λήξης 1ης πενταετίας :** 3/3/2015

(71) **Καταθέτης(ες):** 1) ΕΥΚΟΛΙΔΗΣ ΓΕΩΡΓΙΟΣ ΝΙΚΟΛΑΟΣ  
Νυμφαίου 6, 50100 ΚΟΖΑΝΗ (ΚΟΖΑΝΗΣ),  
ΕΛΛΑΔΑ  
2) ΚΥΡΑΤΣΗΣ ΒΑΣΙΛΕΙΟΥ ΠΑΝΑΓΙΩΤΗΣ  
ΤΕΙ Δυτικής Μακεδονίας, Κοΐλα Κοζάνης, 50100  
ΚΟΖΑΝΗ (ΚΟΖΑΝΗΣ), ΕΛΛΑΔΑ

(30) **Συμβ. Προτεραιότητα(ες):**

(72) **Δημιουργός(οι):** 1) ΕΥΚΟΛΙΔΗΣ ΓΕΩΡΓΙΟΣ ΝΙΚΟΛΑΟΣ  
2) ΚΥΡΑΤΣΗΣ ΒΑΣΙΛΕΙΟΥ ΠΑΝΑΓΙΩΤΗΣ

(74) **Πληρεξούσιος:**

(74) **Αντίκλητος:** ΕΥΚΟΛΙΔΗΣ ΝΙΚΟΛΑΟΣ  
Νυμφαίου 6, 50100 ΚΟΖΑΝΗ (ΚΟΖΑΝΗΣ)

(28) **Αριθμός Σχεδίων/Υποδειγμάτων:** 1

(51) **Διεθνής Ταξινόμηση:** 21-01

(54) **Προσδιορισμός Αντικειμένου:** ΠΑΙΧΝΙΔΙ ΚΑΛΛΙΕΡΓΕΙΑΣ ΟΙΚΟ-  
ΛΟΓΙΚΗΣ ΣΥΝΕΙΔΗΣΗΣ



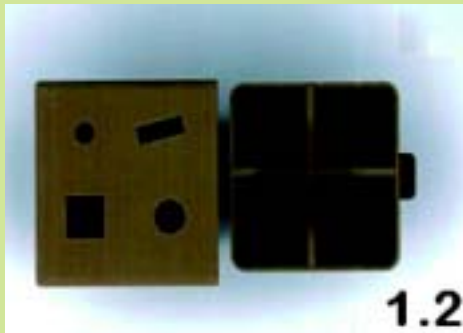

1.2



1.4

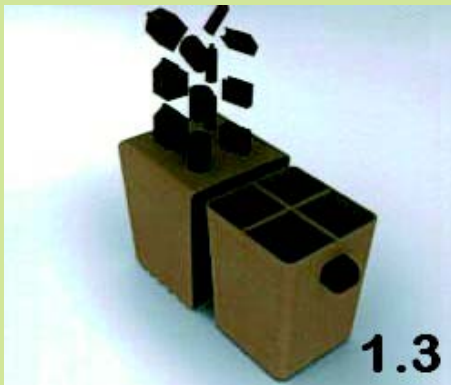

1.3

(21) Αρ. Αίτησης Σχ. ή Υπ.: 20100600035

(15) Ημερ. Καταχώρησης: 04/03/2010

(17) Ημ. Λήξης 1ης πενταετίας :4/3/2015

(71) Καταθέτης(ες): DORAL A.B.E.E.-ΒΙΟΜΗΧΑΝΙΑ ΠΑΡΑΓΩΓΗΣ  
ΘΥΡΩΝ & ΠΑΡΑΘΥΡΩΝ  
Λ. Καλοχωρίου Τ.Θ. 35, 570 09 Καλοχώρι - Θεσ/  
νίκης, ΕΛΛΑΔΑ

(30) Συμβ. Προτεραιότητα(ες):

(72) Δημιουργός(οι): ΚΑΛΛΙΑΣ ΣΤΕΦΑΝΟΣ

(74) Πληρεξούσιος:

(74) Αντίκλητος:

(28) Αριθμός Σχεδίων/Υποδειγμάτων: 4

(51) Διεθνής Ταξινόμηση: 25-99

(54) Προσδιορισμός Αντικειμένου: ΠΡΟΦΙΛ ΦΥΛΛΑΡΑΚΙΟΥ  
ΔΙΕΛΑΣΗΣ ΘΩΡΑΚΑ ΡΟΛΟΥ



1

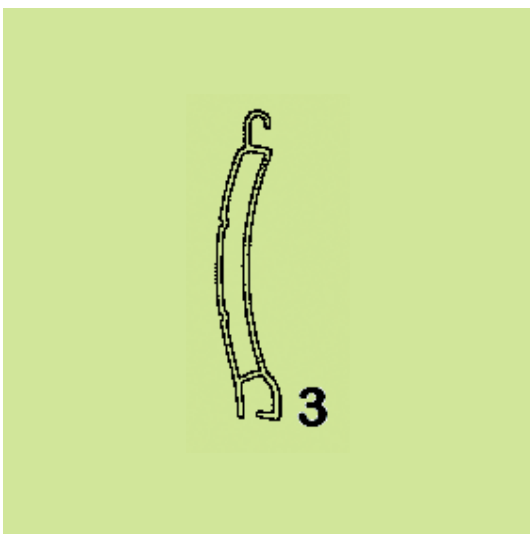
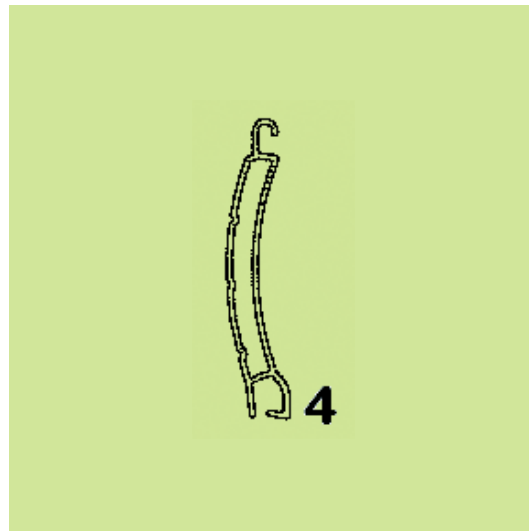
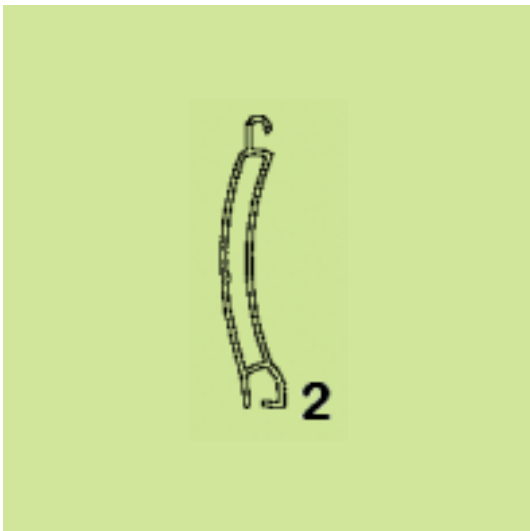

(21) Αρ. Αίτησης Σχ. ή Υπ.: 20100600036

(15) Ημερ. Καταχώρησης: 08/03/2010

(17) Ημ. Λήξης 1ης πενταετίας :8/3/2015

(71) Καταθέτης(ες): ΣΠΥΡΙΔΑΚΗΣ ΣΤΥΛΙΑΝΟΥ ΕΜΜΑΝΟΥΗΛ  
Ελληνοπεράματα, 71500 ΗΡΑΚΛΕΙΟ  
(ΗΡΑΚΛΕΙΟΥ), ΕΛΛΑΔΑ

(30) Συμβ. Προτεραιότητα(ες):

(72) Δημιουργός(οι): ΣΠΥΡΙΔΑΚΗΣ ΣΤΥΛΙΑΝΟΥ ΕΜΜΑΝΟΥΗΛ

(74) Πληρεξούσιος:

(74) Αντίκλητος: ΠΑΝΑΓΟΥΛΗ ΘΕΟΔΩΡΑ  
Ναρκίσσων 18, 14121 ΗΡΑΚΛΕΙΟ (ΑΤΤΙΚΗΣ)

(28) Αριθμός Σχεδίων/Υποδειγμάτων: 1

(51) Διεθνής Ταξινόμηση: 27-99

(54) Προσδιορισμός Αντικειμένου: ΔΙΑΚΟΣΜΗΤΙΚΗ ΘΗΚΗ ΓΙΑ  
ΑΝΑΠΤΗΡΑ



(21) *Αρ. Αίτησης Σχ. ή Υπ.:* 20100600037

(15) *Ημερ.Καταχώρησης:* 08/03/2010

(17) *Ημ. Λήξης 1ης πενταετίας :*8/3/2015

(71) *Καταθέτης(ες):* ΣΠΥΡΙΔΑΚΗΣ ΣΤΥΛΙΑΝΟΥ ΕΜΜΑΝΟΥΗΛ  
Ελληνοπεράματα, 71500 ΗΡΑΚΛΕΙΟ  
(ΗΡΑΚΛΕΙΟΥ), ΕΛΛΑΔΑ

(30) *Συμβ. Προτεραιότητα(ες):*

(72) *Δημιουργός(οι):* ΣΠΥΡΙΔΑΚΗΣ ΣΤΥΛΙΑΝΟΥ ΕΜΜΑΝΟΥΗΛ

(74) *Πληρεξούσιος:*

(74) *Αντίκλητος:* ΠΑΝΑΓΟΥΛΗ ΘΕΟΔΩΡΑ  
Ναρκίσσων 18, 14121 ΗΡΑΚΛΕΙΟ (ΑΤΤΙΚΗΣ)

(28) *Αριθμός Σχεδίων/Υποδειγμάτων:* 1

(51) *Διεθνής Ταξινόμηση:* 11-02

(54) *Προσδιορισμός Αντικειμένου:* ΔΙΑΚΟΣΜΗΤΙΚΟ



(21) *Αρ. Αίτησης Σχ. ή Υπ.:* 20100600038

(15) *Ημερ.Καταχώρησης:* 08/03/2010

(17) *Ημ. Λήξης 1ης πενταετίας :*8/3/2015

(71) *Καταθέτης(ες):* ΣΠΥΡΙΔΑΚΗΣ ΣΤΥΛΙΑΝΟΥ ΕΜΜΑΝΟΥΗΛ  
Ελληνοπεράματα, 71500 ΗΡΑΚΛΕΙΟ  
(ΗΡΑΚΛΕΙΟΥ), ΕΛΛΑΔΑ

(30) *Συμβ. Προτεραιότητα(ες):*

(72) *Δημιουργός(οι):* ΣΠΥΡΙΔΑΚΗΣ ΣΤΥΛΙΑΝΟΥ ΕΜΜΑΝΟΥΗΛ

(74) *Πληρεξούσιος:*

(74) *Αντίκλητος:* ΠΑΝΑΓΟΥΛΗ ΘΕΟΔΩΡΑ  
Ναρκίσσων 18, 14121 ΗΡΑΚΛΕΙΟ (ΑΤΤΙΚΗΣ)

(28) *Αριθμός Σχεδίων/Υποδειγμάτων:* 1

(51) *Διεθνής Ταξινόμηση:* 27-03

(54) *Προσδιορισμός Αντικειμένου:* ΔΙΑΚΟΣΜΗΤΙΚΟ ΤΑΣΑΚΙ



(21) *Αρ. Αίτησης Σχ. ή Υπ.:* 20100600039

(15) *Ημερ.Καταχώρησης:* 08/03/2010

(17) *Ημ. Λήξης 1ης πενταετίας :*8/3/2015

(71) *Καταθέτης(ες):* ΣΠΥΡΙΔΑΚΗΣ ΣΤΥΛΙΑΝΟΥ ΕΜΜΑΝΟΥΗΛ  
Ελληνοπεράματα, 71500 ΗΡΑΚΛΕΙΟ  
(ΗΡΑΚΛΕΙΟΥ), ΕΛΛΑΔΑ

(30) *Συμβ. Προτεραιότητα(ες):*

(72) *Δημιουργός(οι):* ΣΠΥΡΙΔΑΚΗΣ ΣΤΥΛΙΑΝΟΥ ΕΜΜΑΝΟΥΗΛ

(74) *Πληρεξούσιος:*

(74) *Αντίκλητος:* ΠΑΝΑΓΟΥΛΗ ΘΕΟΔΩΡΑ  
Ναρκίσσων 18, 14121 ΗΡΑΚΛΕΙΟ (ΑΤΤΙΚΗΣ)

(28) *Αριθμός Σχεδίων/Υποδειγμάτων:* 6

(51) *Διεθνής Ταξινόμηση:* 11-02

(54) *Προσδιορισμός Αντικειμένου:* ΔΙΑΚΟΣΜΗΤΙΚΕΣ  
ΠΕΡΙΚΕΦΑΛΛΙΕΣ

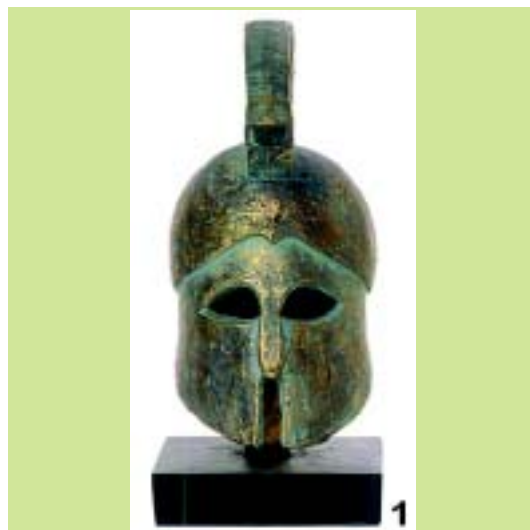





(21) *Αρ. Αίτησης Σχ. ή Υπ.*: 20100600040

(15) *Ημερ. Καταχώρησης*: 08/03/2010

(17) *Ημ. Λήξης 1ης πενταετίας*: 8/3/2015

(71) *Καταθέτης(ες)*: ΣΠΥΡΙΔΑΚΗΣ ΣΤΥΛΙΑΝΟΥ ΕΜΜΑΝΟΥΗΛ  
Ελληνοπεράματα, 71500 ΗΡΑΚΛΕΙΟ  
(ΗΡΑΚΛΕΙΟΥ), ΕΛΛΑΔΑ

(30) *Συμβ. Προτεραιότητα(ες)*:

(72) *Δημιουργός(οι)*: ΣΠΥΡΙΔΑΚΗΣ ΣΤΥΛΙΑΝΟΥ ΕΜΜΑΝΟΥΗΛ

(74) *Πληρεξούσιος*:

(74) *Αντίκλητος*: ΠΑΝΑΓΟΥΛΗ ΘΕΟΔΩΡΑ  
Ναρκίσσων 18, 14121 ΗΡΑΚΛΕΙΟ (ΑΤΤΙΚΗΣ)

(28) *Αριθμός Σχεδίων/Υποδειγμάτων*: 3

(51) *Διεθνής Ταξινόμηση*: 11-02

(54) *Προσδιορισμός Αντικειμένου*: ΔΙΑΚΟΣΜΗΤΙΚΕΣ  
ΜΠΙΖΟΥΤΙΕΡΕΣ

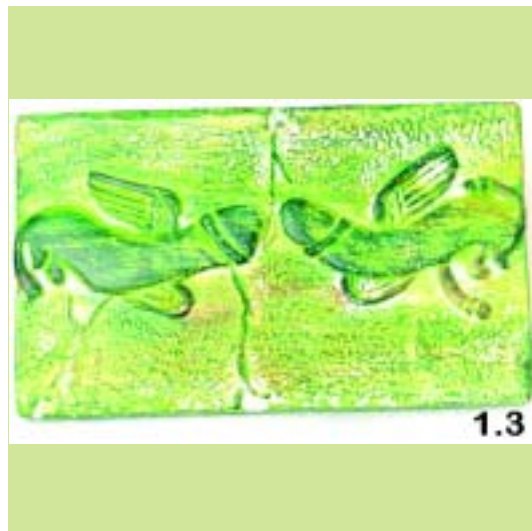



2.3



3.2



3.1



3.3

(21) Αρ. Αίτησης Σχ. ή Υπ.: 20100600041

(15) Ημερ. Καταχώρησης: 10/03/2010

(17) Ημ. Λήξης 1ης πενταετίας :10/3/2015

(71) Καταθέτης(ες): ΜΑΡΑΝΤΙΔΟΥ ΧΑΡΙΚΛΕΙΑ  
Αχαίου 2, 10675 ΑΘΗΝΑ (ΑΤΤΙΚΗΣ), ΕΛΛΑΔΑ

(30) Συμβ. Προτεραιότητα(ες):

(72) Δημιουργός(οι): ΜΑΡΑΝΤΙΔΟΥ ΧΑΡΙΚΛΕΙΑ

(74) Πληρεξούσιος: ΡΑΠΤΗ ΙΩΑΝΝΑ  
Αγίας Λαύρας 97-99, 15773 ΖΩΓΡΑΦΟΣ  
(ΑΤΤΙΚΗΣ)

(74) Αντίκλητος: ΡΑΠΤΗ ΙΩΑΝΝΑ  
Αγίας Λαύρας 97, 15773 ΖΩΓΡΑΦΟΣ  
(ΑΤΤΙΚΗΣ)

(28) Αριθμός Σχεδίων/Υποδειγμάτων: 6

(51) Διεθνής Ταξινόμηση: 01-01

(54) Προσδιορισμός Αντικειμένου: ΖΑΧΑΡΩΤΟ-ΚΑΡΑΜΕΛΑ



1





(21) *Αρ. Αίτησης Σχ. ή Υπ.*: 20100600042

(15) *Ημερ. Καταχώρησης*: 08/03/2010

(17) *Ημ. Λήξης 1ης πενταετίας*: 8/3/2015

(71) *Καταθέτης(ες)*:  
1) ΒΑΓΕΝΟΥ ΠΑΝΑΓΟΥΛΑ-ΓΑΡΟΥΦΑΛΙΑ  
Λεωφόρος Σαλώνων 45, 33100 ΑΜΦΙΣΣΑ  
(ΦΩΚΙΔΑΣ), ΕΛΛΑΔΑ  
2) ΚΥΡΑΤΣΗΣ ΒΑΣΙΛΕΙΟΥ ΠΑΝΑΓΙΩΤΗΣ  
ΤΕΙ Δυτικής Μακεδονίας, Κοίλα Κοζάνης, 50100  
ΚΟΖΑΝΗ (ΚΟΖΑΝΗΣ), ΕΛΛΑΔΑ  
3) ΔΙΝΟΠΟΥΛΟΥ ΒΑΓΙΑ  
ΤΕΙ Δυτικής Μακεδονίας, Κοίλα Κοζάνης, 50100  
ΚΟΖΑΝΗ (ΚΟΖΑΝΗΣ), ΕΛΛΑΔΑ

(30) *Συμβ. Προτεραιότητα(ες)*:

(72) *Δημιουργός(οι)*:  
1) ΒΑΓΕΝΟΥ ΠΑΝΑΓΟΥΛΑ-ΓΑΡΟΥΦΑΛΙΑ  
2) ΚΥΡΑΤΣΗΣ ΒΑΣΙΛΕΙΟΥ ΠΑΝΑΓΙΩΤΗΣ  
3) ΔΙΝΟΠΟΥΛΟΥ ΒΑΓΙΑ

(74) *Πληρεξούσιος*:

(74) *Αντικλητος*:  
ΒΑΓΕΝΟΥ ΠΑΝΑΓΟΥΛΑ-ΓΑΡΟΥΦΑΛΙΑ  
Λεωφόρος Σαλώνων 45, 33100 ΑΜΦΙΣΣΑ  
(ΦΩΚΙΔΑΣ)

(28) *Αριθμός Σχεδίων/Υποδημάτων*: 2

(51) *Διεθνής Ταξινόμηση*: 09-01

(54) *Προσδιορισμός Αντικειμένου*: ΣΥΣΚΕΥΑΣΙΕΣ ΡΟΔΕΛΛΙΟΥ ΚΑΙ ΡΟΔΟΝΕΡΟΥ



(21) Αρ. Αίτησης Σχ. ή Υπ.: 20100600043

(15) Ημερ. Καταχώρησης: 09/03/2010

(17) Ημ. Λήξης 1ης πενταετίας :9/3/2015

(71) Καταθέτης(ες):

- 1)ΤΕΧΝΟΛΟΓΙΚΟ ΕΚΠΑΙΔΕΥΤΙΚΟ ΙΔΡΥΜΑ ΔΥΤΙΚΗΣ ΜΑΚΕΔΟΝΙΑΣ  
Κοίλα Κοζάνης, 50100 ΚΟΖΑΝΗ (ΚΟΖΑΝΗΣ), ΕΛΛΑΔΑ
- 2)ΜΙΧΑΗΛ ΝΙΚΟΛΑΟΥ ΕΜΜΑΝΟΥΗΛ  
17ης Νοεμβρίου 1957, 15562 ΧΟΛΑΡΓΟΣ (ΑΤΤΙΚΗΣ), ΕΛΛΑΔΑ
- 3)ΠΙΤΣΟΥΝΗ ΝΙΚΟΛΑΟΥ ΣΤΥΛΙΑΝΗ  
Δημοκρατίας 1, 19011 ΑΥΛΩΝΑ (ΑΤΤΙΚΗΣ), ΕΛΛΑΔΑ
- 4)ΚΥΡΑΤΣΗΣ ΒΑΣΙΛΕΙΟΥ ΠΑΝΑΓΙΩΤΗΣ  
ΤΕΙ Δυτικής Μακεδονίας, Κοίλα Κοζάνης, 50100 ΚΟΖΑΝΗ (ΚΟΖΑΝΗΣ), ΕΛΛΑΔΑ
- 5)ΕΥΚΟΛΙΔΗΣ ΓΕΩΡΓΙΟΣ ΝΙΚΟΛΑΟΣ  
Νυμφαίου 6, 50100 ΚΟΖΑΝΗ (ΚΟΖΑΝΗΣ), ΕΛΛΑΔΑ

(30) Συμβ. Προτεραιότητα(ες):

(72) Δημιουργός(οι):

- 1)ΜΙΧΑΗΛ ΝΙΚΟΛΑΟΥ ΕΜΜΑΝΟΥΗΛ
- 2)ΠΙΤΣΟΥΝΗ ΝΙΚΟΛΑΟΥ ΣΤΥΛΙΑΝΗ
- 3)ΚΥΡΑΤΣΗΣ ΒΑΣΙΛΕΙΟΥ ΠΑΝΑΓΙΩΤΗΣ
- 4)ΕΥΚΟΛΙΔΗΣ ΓΕΩΡΓΙΟΣ ΝΙΚΟΛΑΟΣ

(74) Πληρεξούσιος:

(74) Αντίκλητος: ΚΥΡΑΤΣΗΣ ΠΑΝΑΓΙΩΤΗΣ  
ΤΕΙ Δυτικής Μακεδονίας, Κοίλα Κοζάνης, 50100 ΚΟΖΑΝΗ (ΚΟΖΑΝΗΣ)

(28) Αριθμός Σχεδίων/Υποδειγμάτων: 9

(51) Διεθνής Ταξινόμηση: 09-01

(54) Προσδιορισμός Αντικειμένου: ΣΕΙΡΕΣ ΣΥΣΚΕΥΑΣΙΑΣ ΕΛΛΗΝΙΚΟΥ ΚΑΦΕ



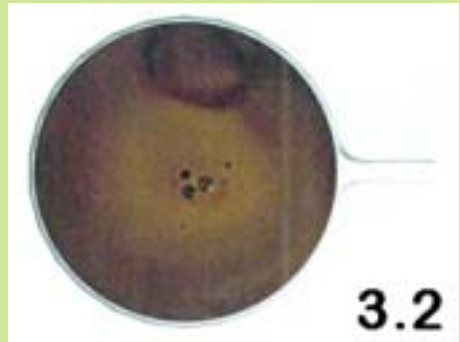



3.3



4.2



3.4



4.3



4.1



4.4

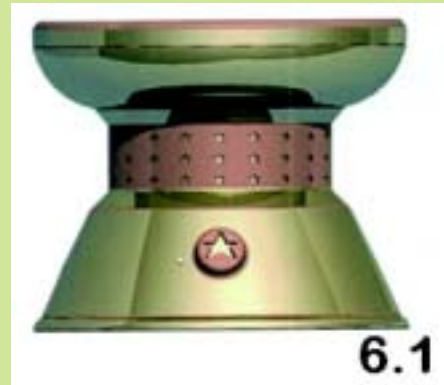
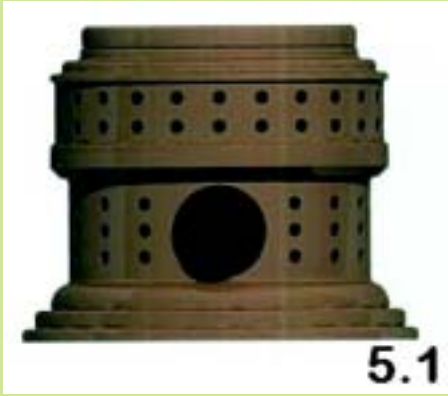

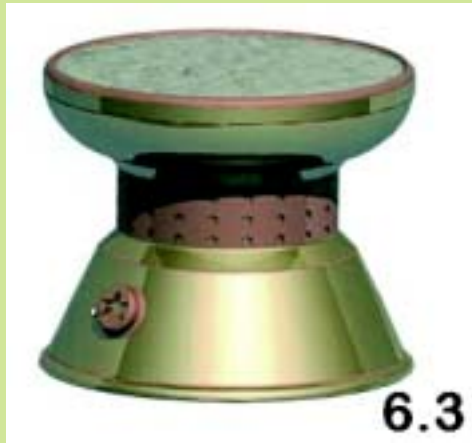

6.3



7.2



6.4



7.3



7.1



7.4



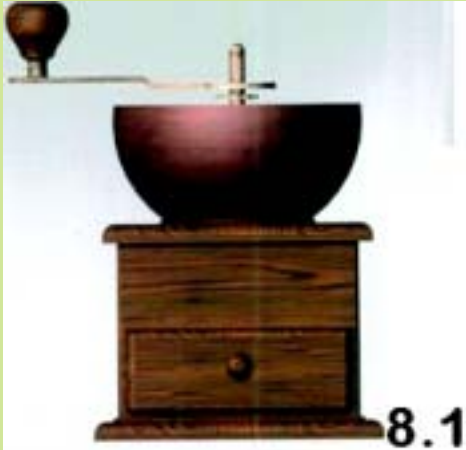

8.1



8.4



8.2



9.1



8.3



9.2



9.3



9.4

(21) Αρ. Αίτησης Σχ. ή Υπ.: 20100600045

(15) Ημερ. Καταχώρησης: 08/03/2010

(17) Ημ. Λήξης 1ης πενταετίας :8/3/2015

(71) Καταθέτης(ες): ΣΠΥΡΙΔΑΚΗΣ ΣΤΥΛΙΑΝΟΥ ΕΜΜΑΝΟΥΗΛ  
Ελληνοπεράματα, 71500 ΗΡΑΚΛΕΙΟ  
(ΗΡΑΚΛΕΙΟΥ), ΕΛΛΑΔΑ

(30) Συμβ. Προτεραιότητα(ες):

(72) Δημιουργός(οι): ΣΠΥΡΙΔΑΚΗΣ ΣΤΥΛΙΑΝΟΥ ΕΜΜΑΝΟΥΗΛ

(74) Πληρεξούσιος:

(74) Αντίκλητος: ΠΑΝΑΓΟΥΛΗ ΘΕΟΔΩΡΑ  
Ναρκίσσον 18, 14121 ΗΡΑΚΛΕΙΟ (ΑΤΤΙΚΗΣ)

(28) Αριθμός Σχεδίων/Υποδειγμάτων: 13

(51) Διεθνής Ταξινόμηση: 11-02

(54) Προσδιορισμός Αντικειμένου: ΔΙΑΚΟΣΜΗΤΙΚΑ



1.2



1.1



1.3





2.1



3.1



2.2



3.2



2.3



3.3

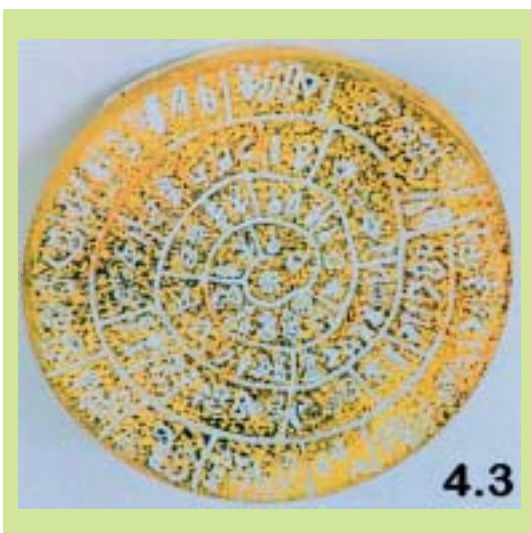
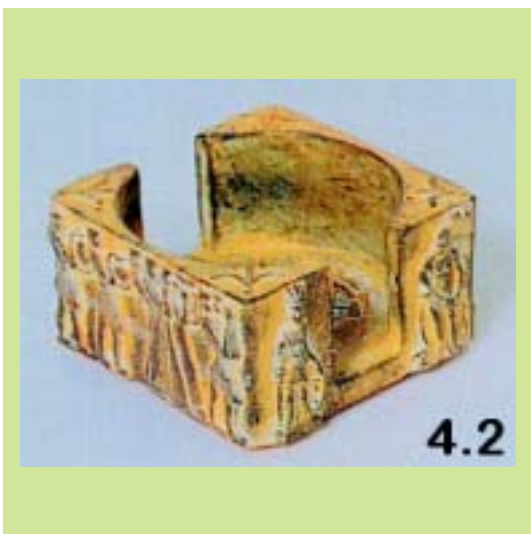
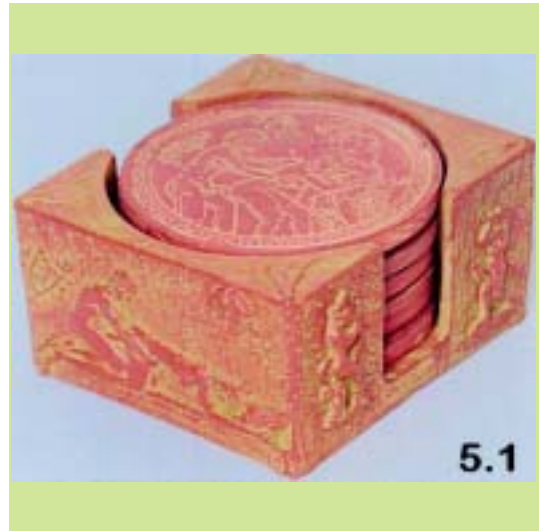



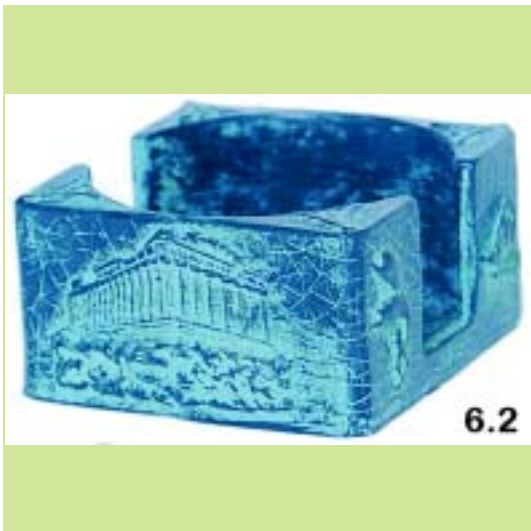
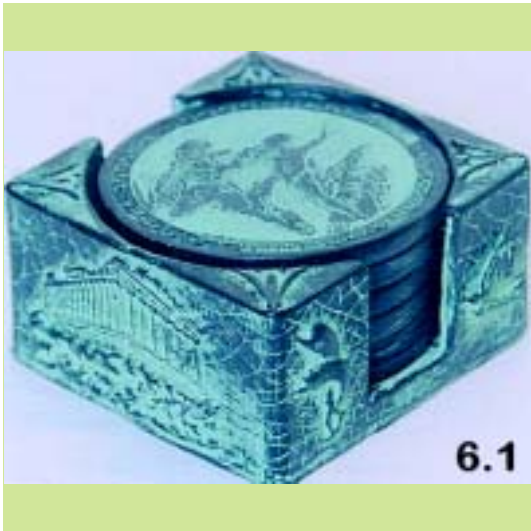

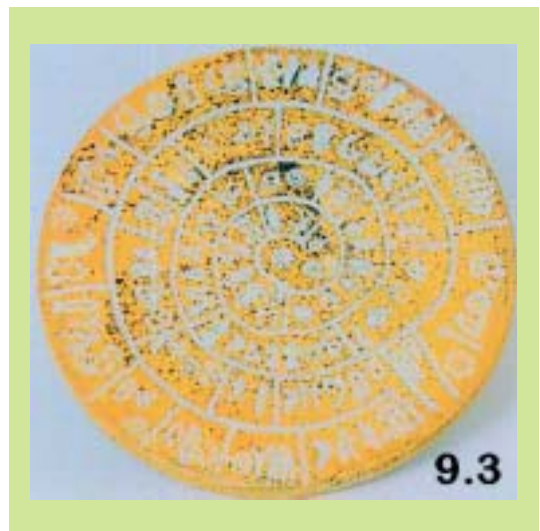





10.1



11.1



10.2

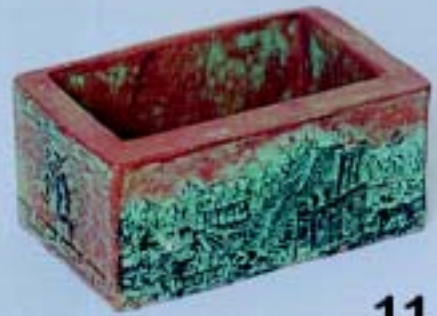

11.2



10.3



11.3



12.1



13.1



12.2



13.2



12.3



13.3

(21) *Αρ. Αίτησης Σχ. ή Υπ.*: 20100600046

(15) *Ημερ.Καταχώρησης*: 08/03/2010

(17) *Ημ. Λήξης 1ης πενταετίας* :8/3/2015

(71) *Καταθέτης(ες)*: ΣΠΥΡΙΔΑΚΗΣ ΣΤΥΛΙΑΝΟΥ ΕΜΜΑΝΟΥΗΛ  
Ελληνοπεράματα, 71500 ΗΡΑΚΛΕΙΟ  
(ΗΡΑΚΛΕΙΟΥ), ΕΛΛΑΔΑ

(30) *Συμβ. Προτεραιότητα(ες)*:

(72) *Δημιουργός(οι)*: ΣΠΥΡΙΔΑΚΗΣ ΣΤΥΛΙΑΝΟΥ ΕΜΜΑΝΟΥΗΛ

(74) *Πληρεξούσιος*:

(74) *Αντίκλητος*: ΠΑΝΑΓΟΥΛΗ ΘΕΟΔΩΡΑ  
Ναρκίσσον 18, 14121 ΗΡΑΚΛΕΙΟ (ΑΤΤΙΚΗΣ)

(28) *Αριθμός Σχεδίων/Υποδεγμάτων*: 8

(51) *Διεθνής Ταξινόμηση*: 11-02

(54) *Προσδιορισμός Αντικειμένου*: ΔΙΑΚΟΣΜΗΤΙΚΑ ΑΓΑΛΜΑΤΙΔΙΑ









(21) *Αρ. Αίτησης Σχ. ή Υπ.:* 20100600047

(15) *Ημερ. Καταχώρησης:* 08/03/2010

(17) *Ημ. Λήξης 1ης πενταετίας :* 8/3/2015

(71) *Καταθέτης(ες):* ΣΠΥΡΙΔΑΚΗΣ ΣΤΥΛΙΑΝΟΥ ΕΜΜΑΝΟΥΗΛ  
Ελληνοπεράματα, 71500 ΗΡΑΚΛΕΙΟ  
(ΗΡΑΚΛΕΙΟΥ), ΕΛΛΑΔΑ

(30) *Συμβ. Προτεραιότητα(ες):*

(72) *Δημιουργός(οι):* ΣΠΥΡΙΔΑΚΗΣ ΣΤΥΛΙΑΝΟΥ ΕΜΜΑΝΟΥΗΛ

(74) *Πληρεξούσιος:*

(74) *Αντίκλητος:* ΠΑΝΑΓΟΥΛΗ ΘΕΟΔΩΡΑ  
Ναρκίσσων 18, 14121 ΗΡΑΚΛΕΙΟ (ΑΤΤΙΚΗΣ)

(28) *Αριθμός Σχεδίων/Υποδειγμάτων:* 1

(51) *Διεθνής Ταξινόμηση:* 11-02

(54) *Προσδιορισμός Αντικειμένου:* ΔΙΑΚΟΣΜΗΤΙΚΗ ΚΟΥΠΙΑ

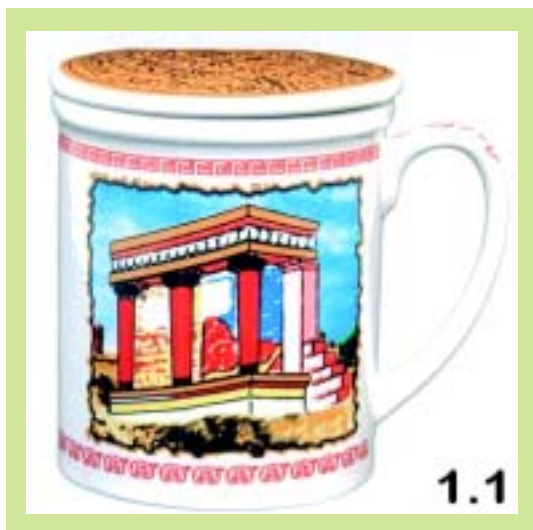

(21) *Αρ. Αίτησης Σχ. ή Υπ.:* 20100600048

(15) *Ημερ. Καταχώρησης:* 08/03/2010

(17) *Ημ. Λήξης 1ης πενταετίας :* 8/3/2015

(71) *Καταθέτης(ες):* ΣΠΥΡΙΔΑΚΗΣ ΣΤΥΛΙΑΝΟΥ ΕΜΜΑΝΟΥΗΛ  
Ελληνοπεράματα, 71500 ΗΡΑΚΛΕΙΟ  
(ΗΡΑΚΛΕΙΟΥ), ΕΛΛΑΔΑ

(30) *Συμβ. Προτεραιότητα(ες):*

(72) *Δημιουργός(οι):* ΣΠΥΡΙΔΑΚΗΣ ΣΤΥΛΙΑΝΟΥ ΕΜΜΑΝΟΥΗΛ

(74) *Πληρεξούσιος:*

(74) *Αντίκλητος:* ΠΑΝΑΓΟΥΛΗ ΘΕΟΔΩΡΑ  
Ναρκίσσων 18, 14121 ΗΡΑΚΛΕΙΟ (ΑΤΤΙΚΗΣ)

(28) *Αριθμός Σχεδίων/Υποδειγμάτων:* 6

(51) *Διεθνής Ταξινόμηση:* 08-03

(54) *Προσδιορισμός Αντικειμένου:* ΚΡΗΤΙΚΑ ΜΑΧΑΙΡΙΑ



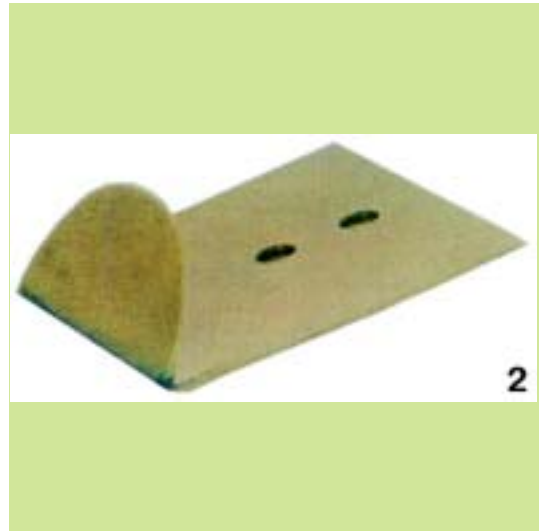

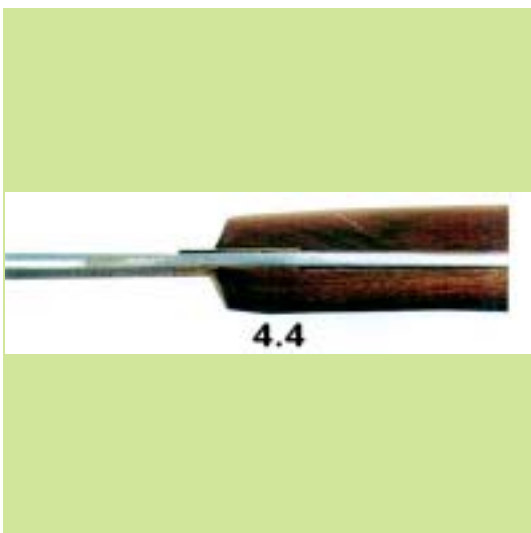
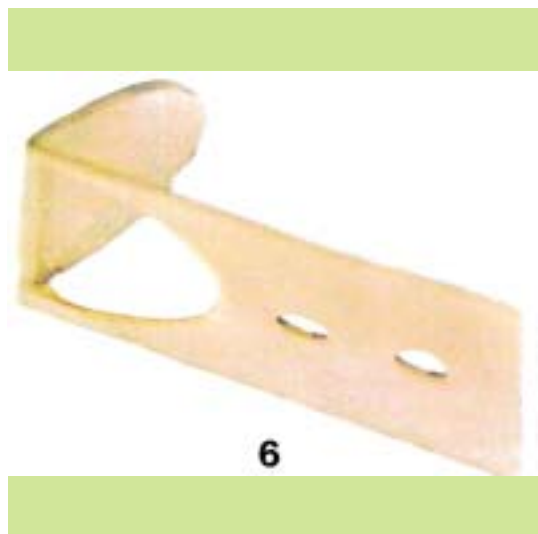
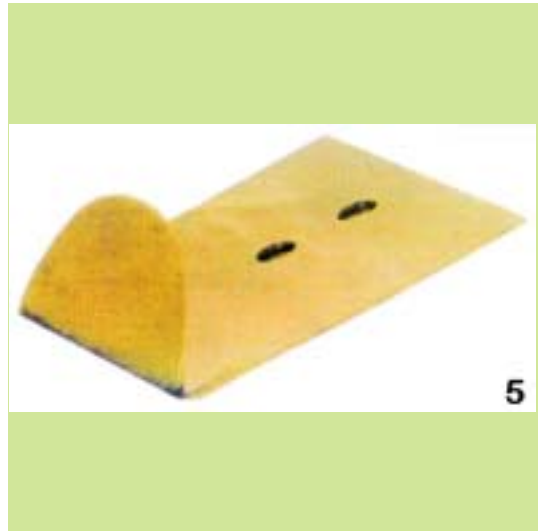

(21) Αρ. Αίτησης Σχ. ή Υπ.: 20100600049

(15) Ημερ. Καταχώρησης: 12/03/2010

(17) Ημ. Αήξης 1ης πενταετίας : 12/3/2015

(71) Καταθέτης(ες): Ι. ΠΑΠΑΔΟΠΟΥΛΟΣ ΚΑΙ ΣΙΑ Ο.Ε. με  
διακριτικό τίτλο "STAR"  
Λεχουρίτη 9, 12132 ΠΕΡΙΣΤΕΡΙ (ΑΤΤΙΚΗΣ),  
ΕΛΛΑΔΑ

(30) Συμβ. Προτεραιότητα(ες):

(72) Δημιουργός(οι): ΠΑΠΑΔΟΠΟΥΛΟΣ ΙΩΑΝΝΗΣ

(74) Πληρεξούσιος:

(74) Αντίκλητος: ΜΑΝΤΖΙΚΑΣ ΒΑΣΙΛΕΙΟΣ  
Σόλωνος 68, 10680 ΑΘΗΝΑ (ΑΤΤΙΚΗΣ)

(28) Αριθμός Σχεδίων/Υποδειγμάτων: 1

(51) Διεθνής Ταξινόμηση: 21-02

(54) Προσδιορισμός Αντικειμένου: ΡΑΚΕΤΑ ΠΛΑΣΤΙΚΗ



(21) Αρ. Αίτησης Σχ. ή Υπ.: 20100600050

(15) Ημερ. Καταχώρησης: 12/03/2010

(17) Ημ. Αήξης 1ης πενταετίας : 12/3/2015

(71) Καταθέτης(ες): Ι. ΠΑΠΑΔΟΠΟΥΛΟΣ ΚΑΙ ΣΙΑ Ο.Ε. με  
διακριτικό τίτλο "STAR"  
Λεχουρίτη 9, 12132 ΠΕΡΙΣΤΕΡΙ (ΑΤΤΙΚΗΣ),  
ΕΛΛΑΔΑ

(30) Συμβ. Προτεραιότητα(ες):

(72) Δημιουργός(οι): ΠΑΠΑΔΟΠΟΥΛΟΣ ΙΩΑΝΝΗΣ

(74) Πληρεξούσιος:

(74) Αντίκλητος: ΜΑΝΤΖΙΚΑΣ ΒΑΣΙΛΕΙΟΣ  
Σόλωνος 68, 10680 ΑΘΗΝΑ (ΑΤΤΙΚΗΣ)

(28) Αριθμός Σχεδίων/Υποδειγμάτων: 3

(51) Διεθνής Ταξινόμηση: 21-02

(54) Προσδιορισμός Αντικειμένου: ΠΛΑΣΤΙΚΕΣ ΜΠΑΛΛΕΣ

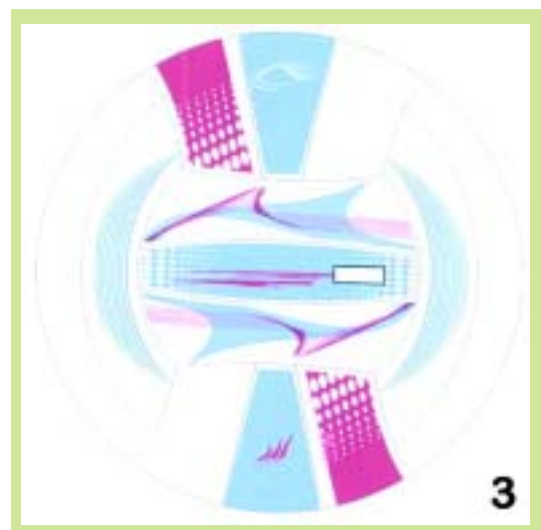
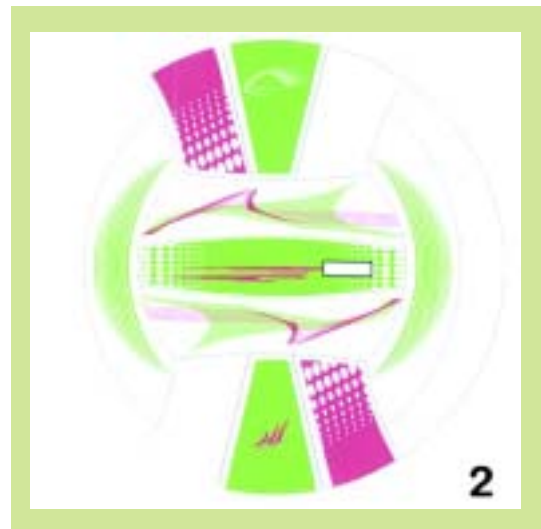

(21) **Αρ. Αίτησης Σχ. ή Υπ.: 20100600051**

(15) **Ημερ. Καταχώρησης:** 16/03/2010

(17) **Ημ. Λήξης 1ης πενταετίας :** 16/3/2015

(71) **Καταθέτης(ες):** ΛΑΪΝΑΣ ΝΙΚΟΛΑΟΥ ΔΗΜΗΤΡΙΟΣ  
10 χλμ. Εθν. οδού Αθηνών Λαμίας, 14342 ΝΕΑ  
ΦΙΛΑΔΕΛΦΕΙΑ (ΑΤΤΙΚΗΣ), ΕΛΛΑΔΑ

(30) **Συμβ. Προτεραιότητα(ες):**

(72) **Δημιουργός(οι):** ΛΑΪΝΑΣ ΝΙΚΟΛΑΟΥ ΔΗΜΗΤΡΙΟΣ

(74) **Πληρεξούσιος:**

(74) **Αντίκλητος:** ΛΑΙΝΑΣ ΝΙΚΟΛΑΟΣ  
Λασκαράτου 10, 11143 ΑΘΗΝΑ (ΑΤΤΙΚΗΣ)

(28) **Αριθμός Σχεδίων/Υποδειγμάτων:** 1

(51) **Διεθνής Ταξινόμηση:** 19-99

(54) **Προσδιορισμός Αντικειμένου:** ΧΑΡΤΙ ΜΑΖΙ ΜΕ ΑΠΟΣΠΟΜΕΝΟ  
ΜΟΛΥΒΙ & ΣΕΛΙΔΟΛΕΙΚΤΗ

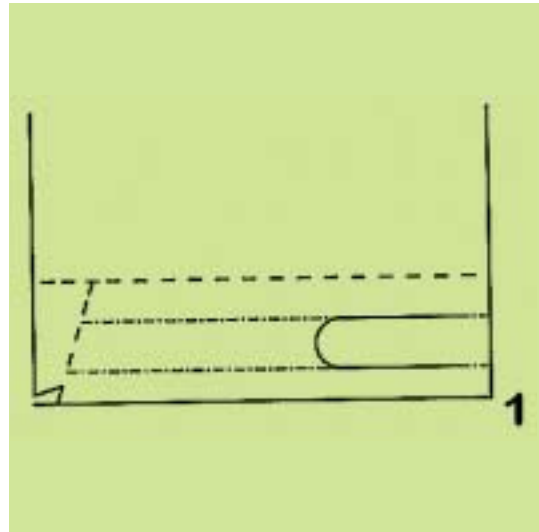

(21) **Αρ. Αίτησης Σχ. ή Υπ.: 20100600052**

(71) **Καταθέτης(ες):** Ι. ΠΑΛΛΙΟΧΩΡΙΝΟΣ ΦΩΤΙΣΤΙΚΑ Α.Ε.Β.Ε.  
14ο χλμ. ΠΕΟ Θεσσαλονίκης-Αθηνών, 57011  
ΓΕΦΥΡΑ (ΘΕΣΣΑΛΟΝΙΚΗΣ), ΕΛΛΑΔΑ

(45) **Ημ/νία Λήξης Αναβολής Δημοσίευσης:** 11/03/2011

(21) **Αρ. Αίτησης Σχ. ή Υπ.: 20100600053**

(71) **Καταθέτης(ες):** Ι. ΠΑΛΛΙΟΧΩΡΙΝΟΣ ΦΩΤΙΣΤΙΚΑ Α.Ε.Β.Ε.  
14ο χλμ. ΠΕΟ Θεσσαλονίκης-Αθηνών, 57011  
ΓΕΦΥΡΑ (ΘΕΣΣΑΛΟΝΙΚΗΣ), ΕΛΛΑΔΑ

(45) **Ημ/νία Λήξης Αναβολής Δημοσίευσης:** 11/03/2011

(21) **Αρ. Αίτησης Σχ. ή Υπ.: 20100600054**

(15) **Ημερ. Καταχώρησης:** 19/03/2010

(17) **Ημ. Λήξης 1ης πενταετίας :** 19/3/2015

(71) **Καταθέτης(ες):** ΔΟΜΑΝΟΥ ΑΠΟΣΤΟΛΟΥ ΝΙΚΗ-ΑΝΘΟΥΛΑ  
Κασταμονής 4, 56728 ΝΕΑΠΟΛΗ  
(ΘΕΣΣΑΛΟΝΙΚΗΣ), ΕΛΛΑΔΑ

(30) **Συμβ. Προτεραιότητα(ες):**

(72) **Δημιουργός(οι):** ΔΟΜΑΝΟΥ ΑΠΟΣΤΟΛΟΥ ΝΙΚΗ-ΑΝΘΟΥΛΑ

(74) **Πληρεξούσιος:**

(74) **Αντίκλητος:** ΔΟΜΑΝΟΥ ΕΛΕΝΗ  
Κασταμονής 4, 56728 ΝΕΑΠΟΛΗ  
(ΘΕΣΣΑΛΟΝΙΚΗΣ)

(28) **Αριθμός Σχεδίων/Υποδειγμάτων:** 2

(51) **Διεθνής Ταξινόμηση:** 20-02

(54) **Προσδιορισμός Αντικειμένου:** ΕΚΘΕΤΗΡΙΟ ΠΡΟΒΟΛΗΣ - ΠΩΛΗ-  
ΣΗΣ ΠΡΟΪΟΝΤΩΝ

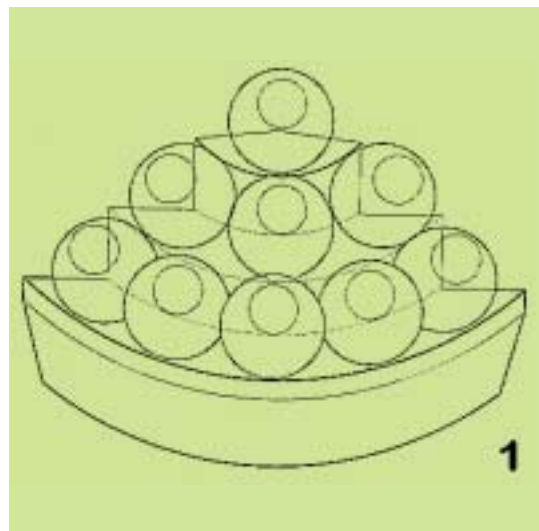

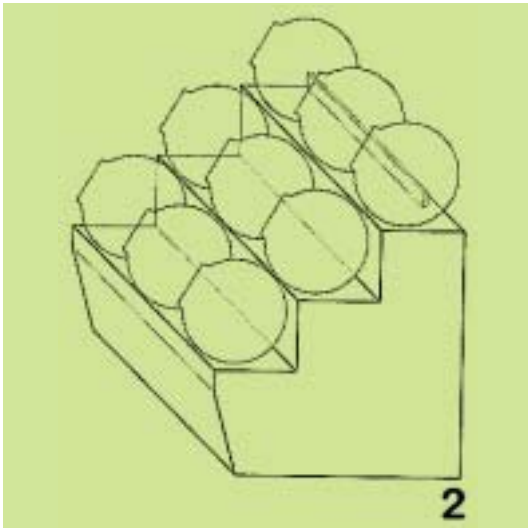

(21) *Αρ. Αίτησης Σχ. ή Υπ.*: 20100600055

(15) *Ημερ. Καταχώρησης*: 22/03/2010

(17) *Ημ. Λήξης 1ης πενταετίας*: 22/3/2015

(71) *Καταθέτης(ες)*: ΚΑΚΛΗΣ ΠΑΡΑΣΚΕΥΑ ΙΩΑΝΝΗΣ  
Νικοσθένους 31, 11635 ΑΘΗΝΑ (ΑΤΤΙΚΗΣ),  
ΕΛΛΑΔΑ

(30) *Συμβ. Προτεραιότητα(ες)*:

(72) *Δημιουργός(οι)*: ΚΑΚΛΗΣ ΠΑΡΑΣΚΕΥΑ ΙΩΑΝΝΗΣ

(74) *Πληρεξούσιος*:

(74) *Αντίκλητος*:

(28) *Αριθμός Σχεδίων/Υποδειγμάτων*: 4

(51) *Διεθνής Ταξινόμηση*: 09-03

(54) *Προσδιορισμός Αντικειμένου*: ΣΥΣΚΕΥΑΣΙΕΣ ΓΙΑ ΥΓΡΑ ΤΡΟ-  
ΦΙΜΑ

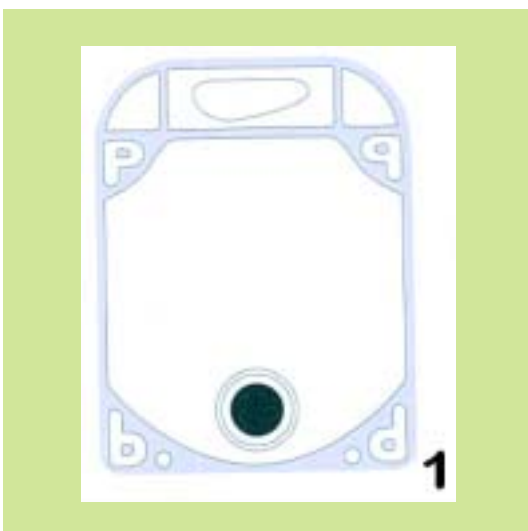
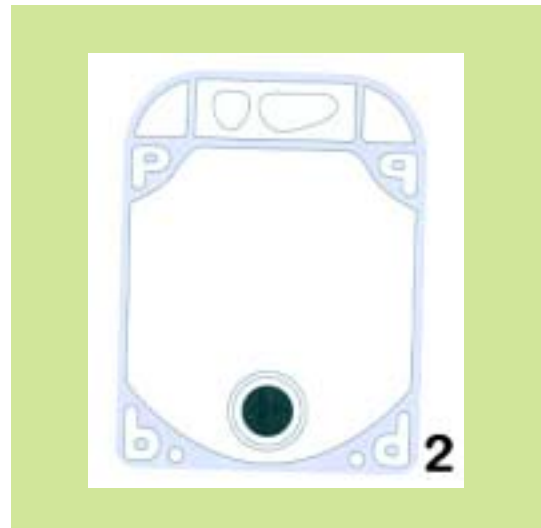





(21) *Αρ. Αίτησης Σχ. ή Υπ.:* 20100600056

(15) *Ημερ. Καταχώρησης:* 22/03/2010

(17) *Ημ. Λήξης 1ης πενταετίας :* 22/3/2015

(71) *Καταθέτης(ες):* ΖΗΝΑΣ ΙΩΑΝΝΟΥ ΠΑΝΑΓΙΩΤΗΣ  
Ποσειδάωνος 6, ΚΑΛΛΙΘΕΑ, 17674 ΚΑΛΛΙΘΕΑ  
(ΑΤΤΙΚΗΣ), ΕΛΛΑΔΑ

(30) *Συμβ. Προτεραιότητα(ες):*

(72) *Δημιουργός(οι):* ΖΗΝΑΣ ΙΩΑΝΝΟΥ ΠΑΝΑΓΙΩΤΗΣ

(74) *Πληρεξούσιος:*

(74) *Αντίκλητος:*

(28) *Αριθμός Σχεδίων/Υποδειγμάτων:* 13

(51) *Διεθνής Ταξινόμηση:* 02-02

(54) *Προσδιορισμός Αντικειμένου:* ΓΥΝΑΙΚΕΙΑ ΕΝΔΥΜΑΤΑ







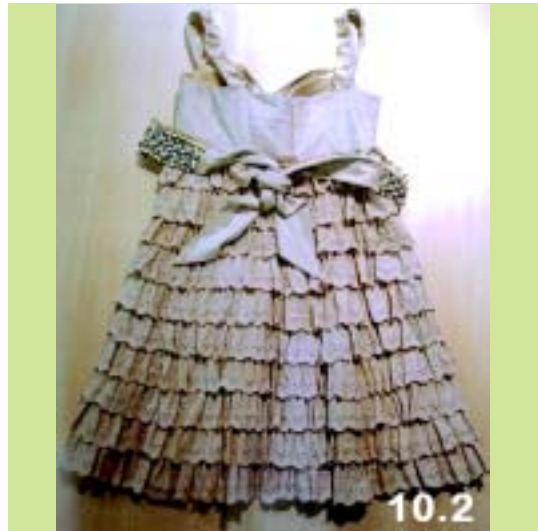







(21) *Αρ. Αίτησης Σχ. ή Υπ.*: 20100600057

(15) *Ημερ. Καταχώρησης*: 23/03/2010

(17) *Ημ. Λήξης 1ης πενταετίας*: 23/3/2015

(71) *Καταθέτης(ες)*: ΔΙΟΝ. ΣΠΗΛΙΑΚΟΠΟΥΛΟΣ & ΕΥΣΤ.  
ΣΑΡΛΑΝΗ ΕΕΒΕ  
Νιρβάνα 80, 11145 ΑΘΗΝΑ (ΑΤΤΙΚΗΣ),  
ΕΛΛΑΔΑ

(30) *Συμβ. Προτεραιότητα(ες)*:

(72) *Δημιουργός(οι)*: ΣΑΡΛΑΝΗ ΕΥΣΤΑΘΙΑ

(74) *Πληρεξούσιος*: ΠΟΥΛΟΠΟΥΛΟΥ ΑΙΚΑΤΕΡΙΝΗ  
Κυρ. Λουκαρέως 11, 11471 ΑΘΗΝΑ (ΑΤΤΙΚΗΣ)

(74) *Αντίκλητος*: ΠΟΥΛΟΠΟΥΛΟΥ ΑΙΚΑΤΕΡΙΝΗ  
Κυρ. Λουκαρέως 11, 11471 ΑΘΗΝΑ (ΑΤΤΙΚΗΣ)

(28) *Αριθμός Σχεδίων/Υποδειγμάτων*: 17

(51) *Διεθνής Ταξινόμηση*: 02-02

(54) *Προσδιορισμός Αντικειμένων*: ΓΥΝΑΙΚΕΙΑ ΕΝΔΥΜΑΤΑ











8.2



10.1



9.1



10.2



9.2



11.1









(21) *Αρ. Αίτησης Σχ. ή Υπ.*: 20100600058

(15) *Ημερ. Καταχώρησης*: 23/03/2010

(17) *Ημ. Λήξης 1ης πενταετίας*: 23/3/2015

(71) *Καταθέτης(ες)*: ΠΡΕΒΕΝΑ ΔΗΜΗΤΡΙΟΥ ΠΑΡΑΣΚΕΥΗ  
Αντιγόνης 145, 10443 ΑΘΗΝΑ (ΑΤΤΙΚΗΣ),  
ΕΛΛΑΔΑ

(30) *Συμβ. Προτεραιότητα(ες)*:

(72) *Δημιουργός(οι)*: ΠΡΕΒΕΝΑ ΔΗΜΗΤΡΙΟΥ ΠΑΡΑΣΚΕΥΗ

(74) *Πληρεξούσιος*:

(74) *Αντίκλητος*:

(28) *Αριθμός Σχεδίων/Υποδειγμάτων*: 1

(51) *Διεθνής Ταξινόμηση*: 09-03

(54) *Προσδιορισμός Αντικειμένου*: ΚΟΥΤΙ ΓΙΑ ΚΟΝΚΑΡΔΕΣ





(21) *Αρ. Αίτησης Σχ. ή Υπ.:* 20100600059

(15) *Ημερ. Καταχώρησης:* 23/03/2010

(17) *Ημ. Λήξης 1ης πενταετίας :* 23/3/2015

(71) *Καταθέτης(ες):* ΠΡΕΒΕΝΑ ΔΗΜΗΤΡΙΟΥ ΠΑΡΑΣΚΕΥΗ  
Αντιγόνης 145, 10443 ΑΘΗΝΑ (ΑΤΤΙΚΗΣ),  
ΕΛΛΑΔΑ

(30) *Συμβ. Προτεραιότητα(ες):*

(72) *Δημιουργός(οι):* ΠΡΕΒΕΝΑ ΔΗΜΗΤΡΙΟΥ ΠΑΡΑΣΚΕΥΗ

(74) *Πληρεξούσιος:*

(74) *Αντίκλητος:*

(28) *Αριθμός Σχεδίων/Υποδειγμάτων:* 1

(51) *Διεθνής Ταξινόμηση:* 19-04

(54) *Προσδιορισμός Αντικειμένου:* ΜΠΛΟΚΑΚΙ ΜΕ ΒΑΣΗ ΣΤΗΡΙΞΗΣ  
ΚΑΙ ΜΑΓΝΗΤΙΚΟ ΣΕΛΙΔΟΔΕΙΚΤΗ

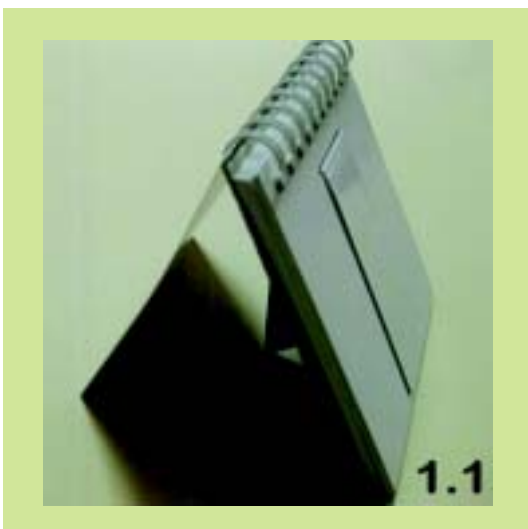
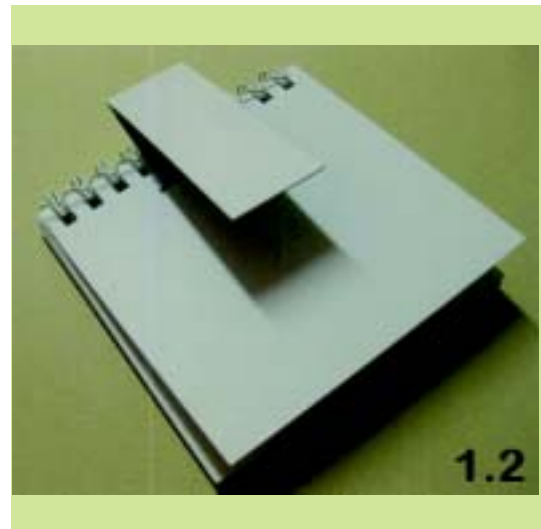



(21) *Αρ. Αίτησης Σχ. ή Υπ.:* 20100600060

(15) *Ημερ.Καταχώρησης:* 29/03/2010

(17) *Ημ. Λήξης 1ης πενταετίας :*29/3/2015

(71) *Καταθέτης(ες):* ΚΑΡΒΟΥΝΗ ΝΤΑΪΑΝΑ  
Λουκιανού 36-Κολωνάκι, 10675 ΑΘΗΝΑ  
(ΑΤΤΙΚΗΣ), ΕΛΛΑΔΑ

(30) *Συμβ. Προτεραιότητα(ες):*

(72) *Δημιουργός(οι):* ΚΑΡΒΟΥΝΗ ΝΤΑΪΑΝΑ

(74) *Πληρεξούσιος:*

(74) *Αντίκλητος:*

(28) *Αριθμός Σχεδίων/Υποδειγμάτων:* 1

(51) *Διεθνής Ταξινόμηση:* 26-05

(54) *Προσδιορισμός Αντικειμένου:* **ΦΩΤΙΣΤΙΚΟ ΜΕ ΚΕΡΑΜΙΚΗ ΒΑΣΗ**



(21) *Αρ. Αίτησης Σχ. ή Υπ.:* 20100600061

(15) *Ημερ.Καταχώρησης:* 31/03/2010

(17) *Ημ. Λήξης 1ης πενταετίας :*31/3/2015

(71) *Καταθέτης(ες):* ΝΤ. ΚΑΡΒΟΥΝΗ-Π. ΦΙΛΙΠΠΑ Ο.Ε.  
ΥΠΗΡΕΣΙΕΣ ΣΧΕΔΙΑΣΜΟΥ ΧΟΝΔΡΙΚΟ  
ΕΜΠΟΡΙΟ ΕΠΙΠΛΩΝ ΚΑΙ ΔΙΑΚΟΣΜΗΤΙΚΩΝ  
ΕΙΔΩΝ  
Ερμού 77 και Κηρυκείου 2, 10555 ΑΘΗΝΑ  
(ΑΤΤΙΚΗΣ), ΕΛΛΑΔΑ

(30) *Συμβ. Προτεραιότητα(ες):*

(72) *Δημιουργός(οι):* 1)ΚΑΡΒΟΥΝΗ ΝΤΑΪΑΝΑ  
2)ΦΙΛΙΠΠΑ ΠΑΡΑΣΚΕΥΗ

(74) *Πληρεξούσιος:*

(74) *Αντίκλητος:*

(28) *Αριθμός Σχεδίων/Υποδειγμάτων:* 1

(51) *Διεθνής Ταξινόμηση:* 26-05

(54) *Προσδιορισμός Αντικειμένου:* **ΦΩΤΙΣΤΙΚΟ**



(21) Αρ. Αίτησης Σχ. ή Υπ.: 20100600062

(15) Ημερ.Καταχώρησης: 31/03/2010

(17) Ημ. Λήξης 1ης πενταετίας :31/3/2015

(71) Καταθέτης(ες): ΚΙΟΥΡΚΤΣΟΓΛΟΥ ΔΗΜΗΤΡΙΟΥ  
ΚΥΠΡΙΑΝΟΣ  
Ναυπλίου 1, 16674 ΓΛΥΦΑΔΑ (ΑΤΤΙΚΗΣ),  
ΕΛΛΑΔΑ

(30) Συμβ. Προτεραιότητα(ες):

(72) Δημιουργός(οι): ΚΙΟΥΡΚΤΣΟΓΛΟΥ ΔΗΜΗΤΡΙΟΥ  
ΚΥΠΡΙΑΝΟΣ

(74) Πληρεξούσιος:

(74) Αντίκλητος:

(28) Αριθμός Σχεδίων/Υποδειγμάτων: 18

(51) Διεθνής Ταξινόμηση: 08-99

(54) Προσδιορισμός Αντικειμένου: ΚΟΥΡΤΙΝΟΞΥΛΑ





6



9



7



10



8



11







(21) *Αρ. Αίτησης Σχ. ή Υπ.:* 20100600063

(15) *Ημερ. Καταχώρησης:* 31/03/2010

(17) *Ημ. Αήξης 1ης πενταετίας :* 31/3/2015

(71) *Καταθέτης(ες):* ΝΤ. ΚΑΡΒΟΥΝΗ-Π. ΦΙΛΙΠΠΑ Ο.Ε.  
ΥΠΗΡΕΣΙΕΣ ΣΧΕΔΙΑΣΜΟΥ ΧΟΝΔΡΙΚΟ  
ΕΜΠΟΡΙΟ ΕΠΙΠΛΩΝ ΚΑΙ ΔΙΑΚΟΣΜΗΤΙΚΩΝ  
ΕΙΔΩΝ  
Ερμού 77 και Κηρυκείου 2, 10555 ΑΘΗΝΑ  
(ΑΤΤΙΚΗΣ), ΕΛΛΑΔΑ

(30) *Συμβ. Προτεραιότητα(ες):*

(72) *Δημιουργός(οι):* 1)ΚΑΡΒΟΥΝΗ ΝΤΑΪΑΝΑ  
2)ΦΙΛΙΠΠΑ ΠΑΡΑΣΚΕΥΗ

(74) *Πληρεξούσιος:*

(74) *Αντίκλητος:*

(28) *Αριθμός Σχεδίων/Υποδειγμάτων:* 9

(51) *Διεθνής Ταξινόμηση:* 99-00

(54) *Προσδιορισμός Αντικειμένου:* ΣΧΕΔΙΑ ΧΑΛΙΩΝ



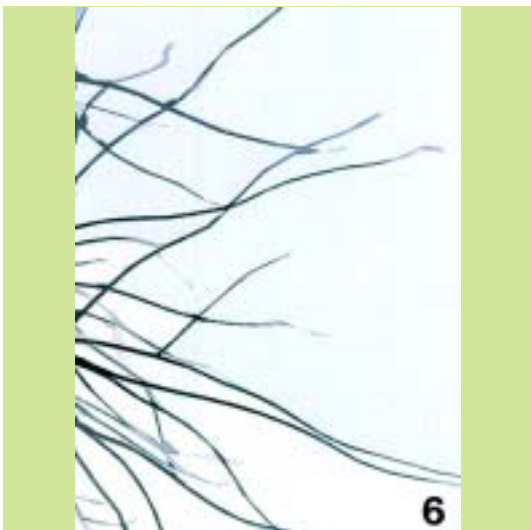
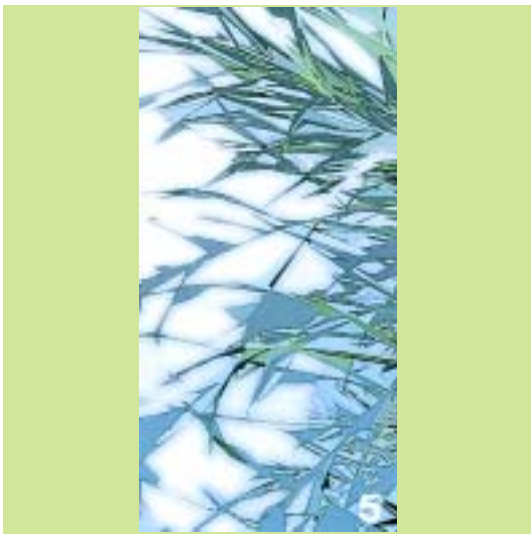

(21) *Αρ. Αίτησης Σχ. ή Υπ.:* 20100600064

(15) *Ημερ. Καταχώρησης:* 31/03/2010

(17) *Ημ. Λήξης 1ης πενταετίας :* 31/3/2015

(71) *Καταθέτης(ες):* ΝΤ. ΚΑΡΒΟΥΝΗ-Π. ΦΙΛΙΠΠΑ Ο.Ε.  
ΥΠΗΡΕΣΙΕΣ ΣΧΕΔΙΑΣΜΟΥ ΧΟΝΔΡΙΚΟ  
ΕΜΠΟΡΙΟ ΕΠΙΠΛΩΝ ΚΑΙ ΔΙΑΚΟΣΜΗΤΙΚΩΝ  
ΕΙΔΩΝ  
Ερμού 77 και Κηρυκείου 2, 10555 ΑΘΗΝΑ  
(ΑΤΤΙΚΗΣ), ΕΛΛΑΔΑ

(30) *Συμβ. Προτεραιότητα(ες):*

(72) *Δημιουργός(οι):* 1)ΚΑΡΒΟΥΝΗ ΝΤΑΪΑΝΑ  
2)ΦΙΛΙΠΠΑ ΠΑΡΑΣΚΕΥΗ

(74) *Πληρεξούσιος:*

(74) *Αντίκλητος:*

(28) *Αριθμός Σχεδίων/Υποδειγμάτων:* 2

(51) *Διεθνής Ταξινόμηση:* 06-03

(54) *Προσδιορισμός Αντικειμένου:* ΤΡΑΠΕΖΙ



(21) *Αρ. Αίτησης Σχ. ή Υπ.:* 20100600065

(15) *Ημερ. Καταχώρησης:* 31/03/2010

(17) *Ημ. Λήξης 1ης πενταετίας :* 31/3/2015

(71) *Καταθέτης(ες):* ΝΤ. ΚΑΡΒΟΥΝΗ-Π. ΦΙΛΙΠΠΑ Ο.Ε.  
ΥΠΗΡΕΣΙΕΣ ΣΧΕΔΙΑΣΜΟΥ ΧΟΝΔΡΙΚΟ  
ΕΜΠΟΡΙΟ ΕΠΙΠΛΩΝ ΚΑΙ ΔΙΑΚΟΣΜΗΤΙΚΩΝ  
ΕΙΔΩΝ  
Ερμού 77 και Κηρυκείου 2, 10555 ΑΘΗΝΑ  
(ΑΤΤΙΚΗΣ), ΕΛΛΑΔΑ

(30) *Συμβ. Προτεραιότητα(ες):*

(72) *Δημιουργός(οι):* 1)ΚΑΡΒΟΥΝΗ ΝΤΑΪΑΝΑ  
2)ΦΙΛΙΠΠΑ ΠΑΡΑΣΚΕΥΗ

(74) *Πληρεξούσιος:*

(74) *Αντίκλητος:*

(28) *Αριθμός Σχεδίων/Υποδειγμάτων:* 2

(51) *Διεθνής Ταξινόμηση:* 11-02

(54) *Προσδιορισμός Αντικειμένου:* ΔΙΑΚΟΣΜΗΤΙΚΟ ΕΣΩΤΕΡΙΚΩΝ ΧΩΡΩΝ

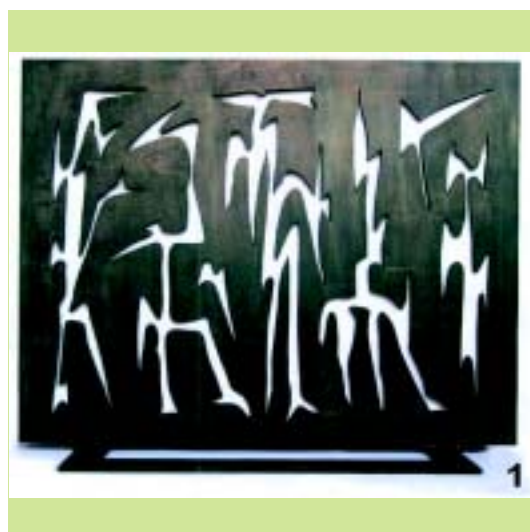



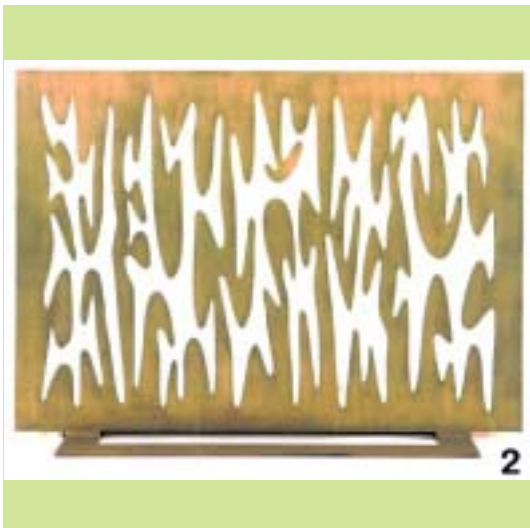

(21) *Αρ. Αίτησης Σχ. ή Υπ.:* 20100600066

(15) *Ημερ. Καταχώρησης:* 31/03/2010

(17) *Ημ. Λήξης 1ης πενταετίας :* 31/3/2015

(71) *Καταθέτης(ες):* ΝΤ. ΚΑΡΒΟΥΝΗ-Π. ΦΙΛΙΠΠΑ Ο.Ε.  
 ΥΠΗΡΕΣΙΕΣ ΣΧΕΔΙΑΣΜΟΥ ΧΟΝΔΡΙΚΟ  
 ΕΜΠΟΡΙΟ ΕΠΙΠΛΩΝ ΚΑΙ ΔΙΑΚΟΣΜΗΤΙΚΩΝ  
 ΕΙΔΩΝ  
 Ερμού 77 και Κηρυκείου 2, 10555 ΑΘΗΝΑ  
 (ΑΤΤΙΚΗΣ), ΕΛΛΑΔΑ

(30) *Συμβ. Προτεραιότητα(ες):*

(72) *Δημιουργός(οι):* 1)ΚΑΡΒΟΥΝΗ ΝΤΑΪΑΝΑ  
 2)ΦΙΛΙΠΠΑ ΠΑΡΑΣΚΕΥΗ

(74) *Πληρεξούσιος:*

(74) *Αντίκλητος:*

(28) *Αριθμός Σχεδίων/Υποδειγμάτων:* 33

(51) *Διεθνής Ταξινόμηση:* 99-00

(54) *Προσδιορισμός Αντικειμένου:* ΜΟΤΙΒΑ ΧΑΛΙΩΝ

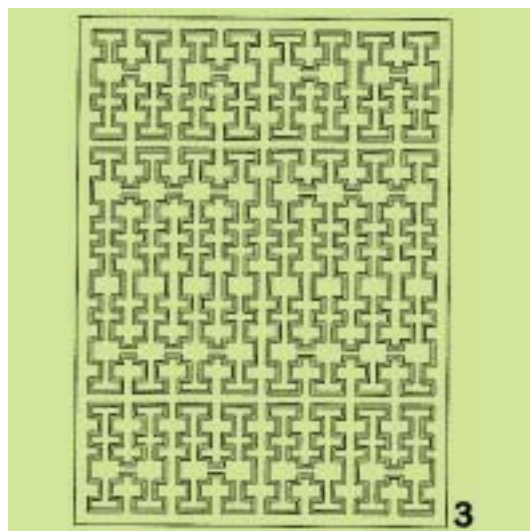
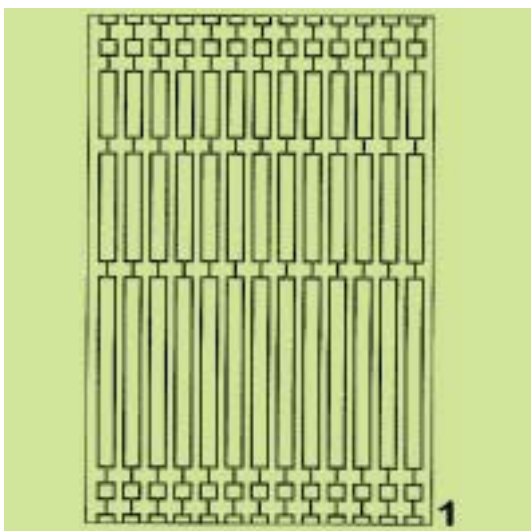
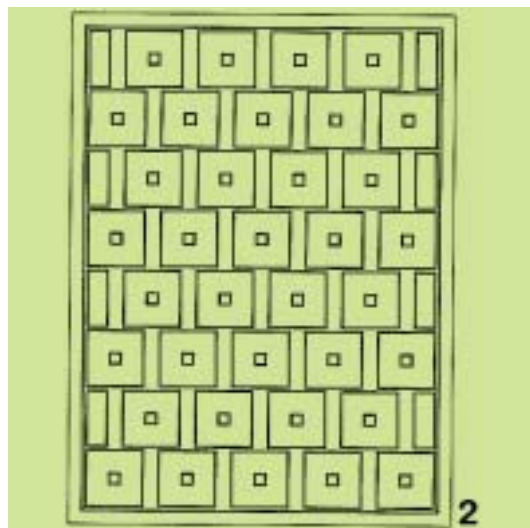



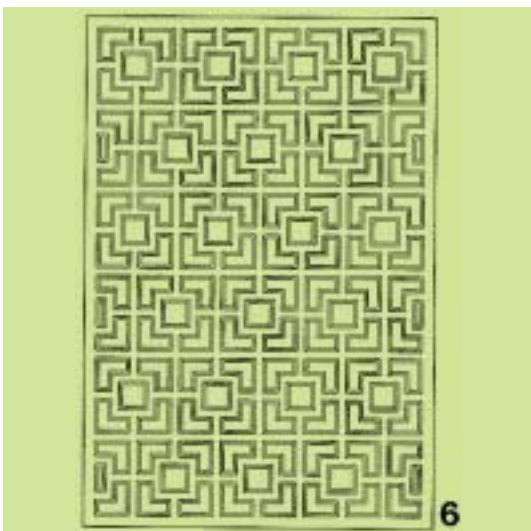
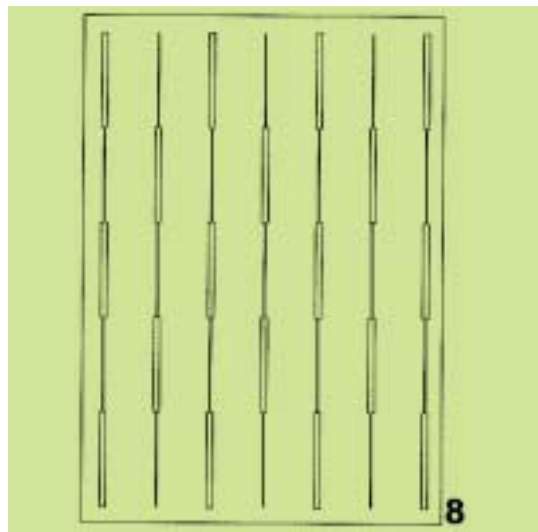
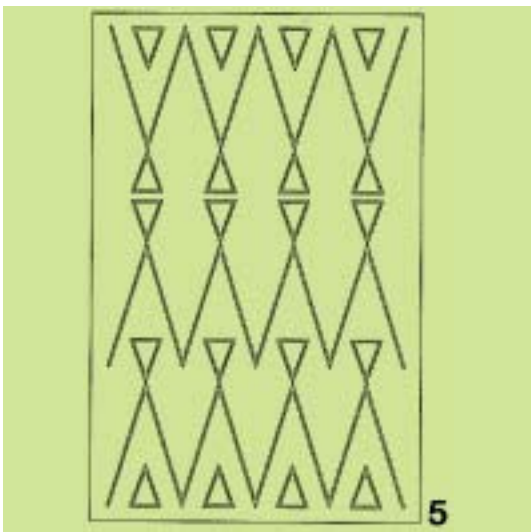
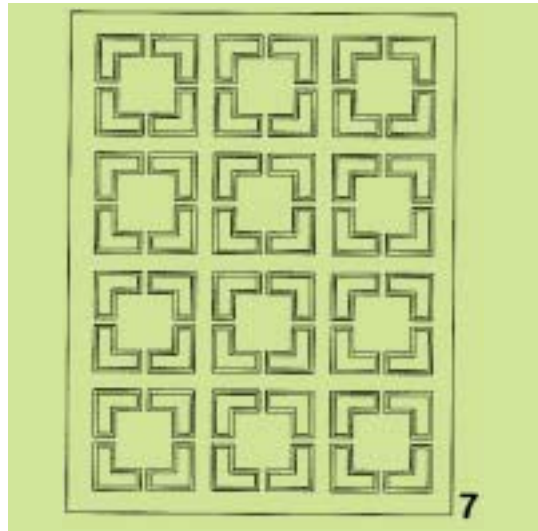
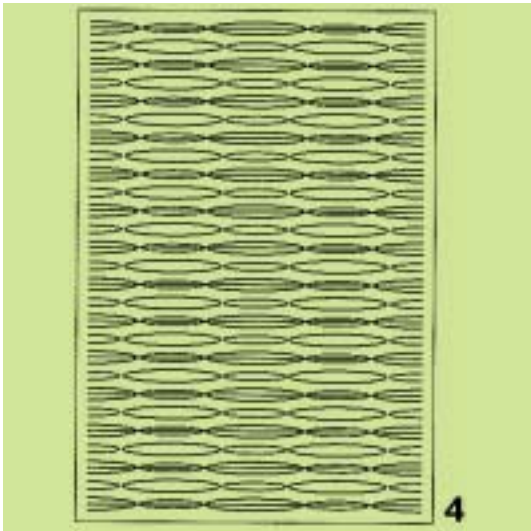

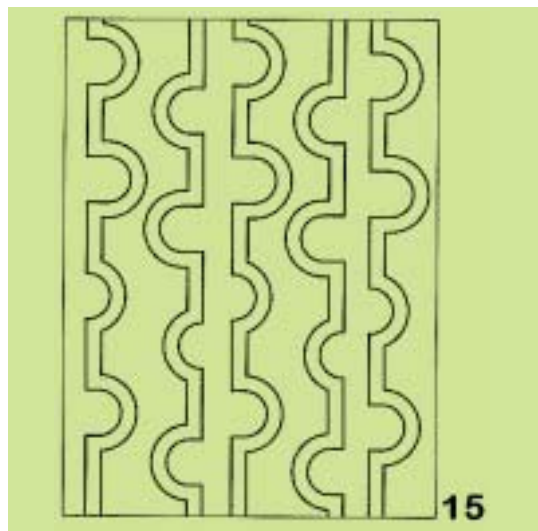
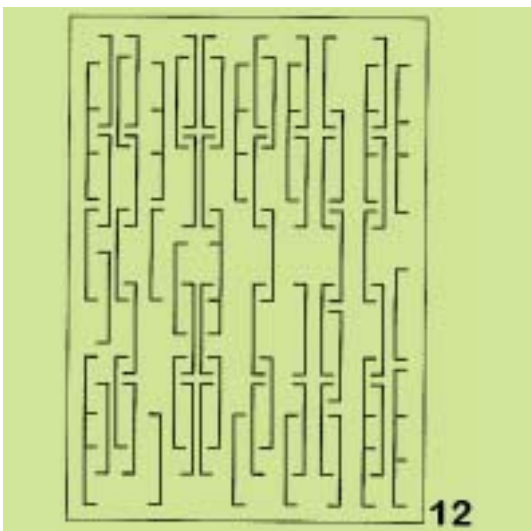
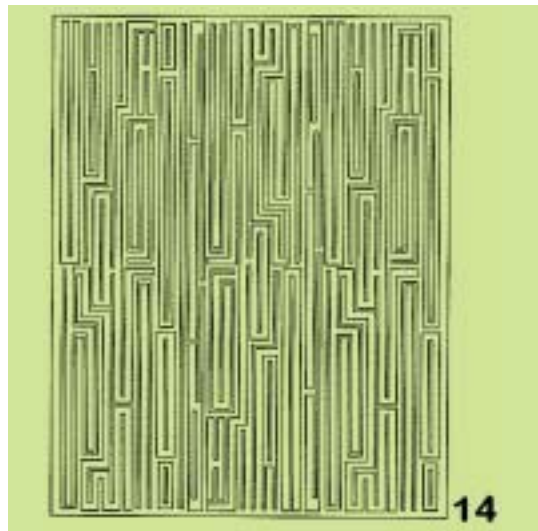
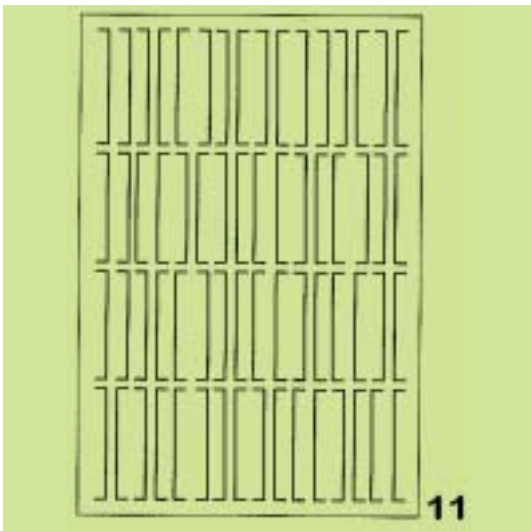
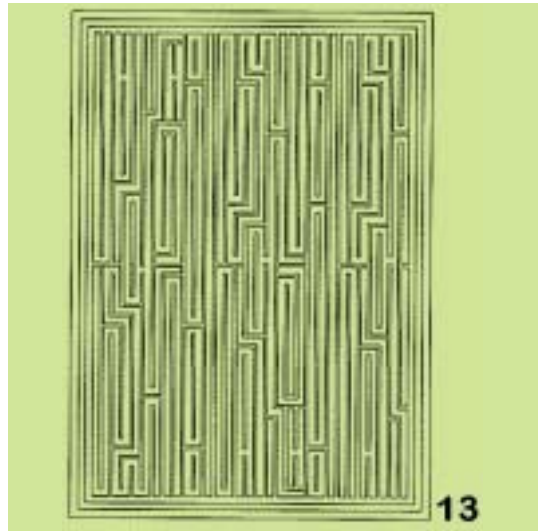

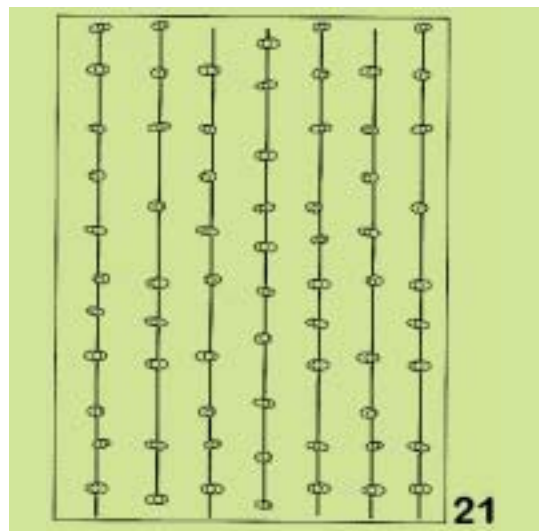
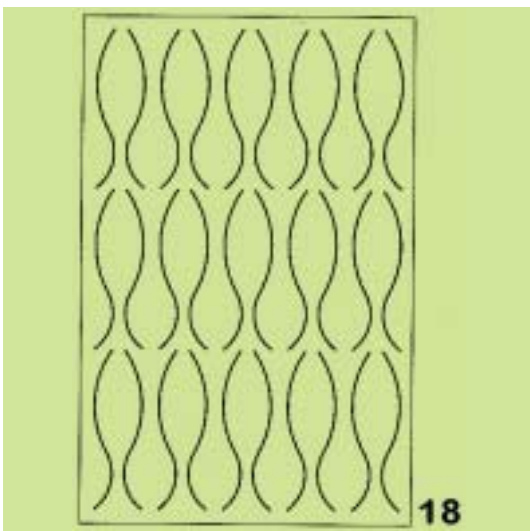
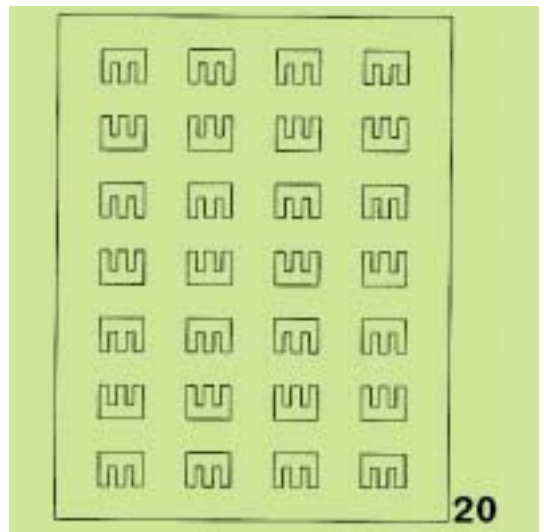
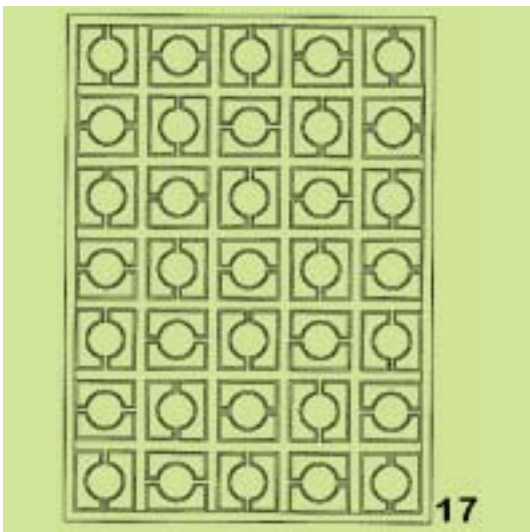
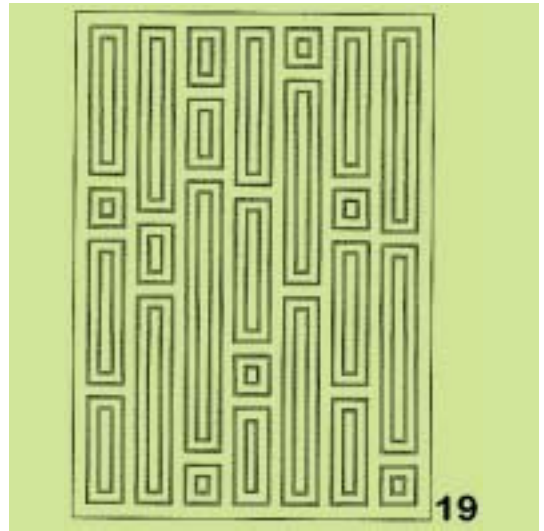
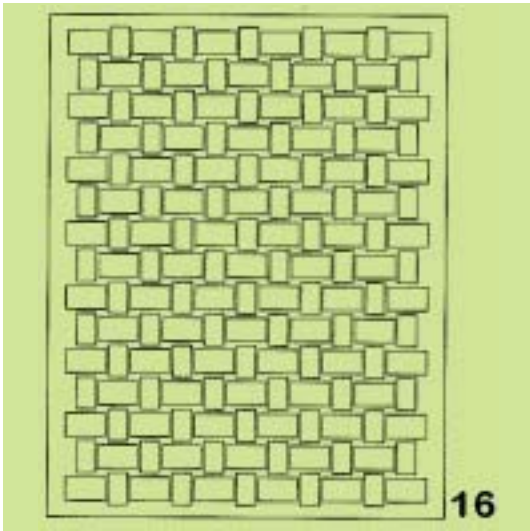



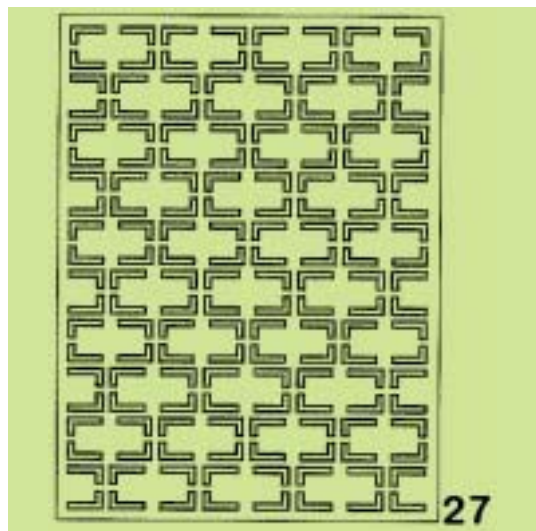
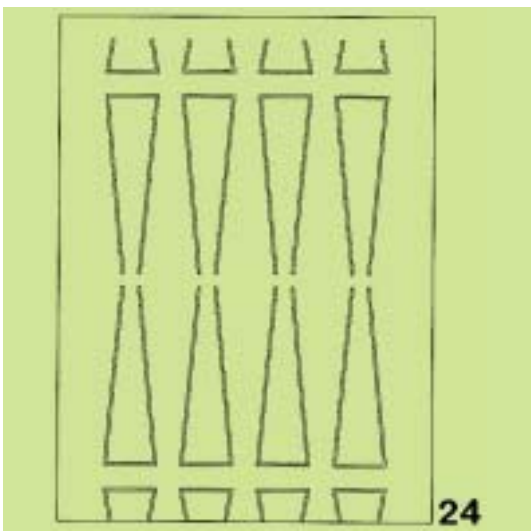
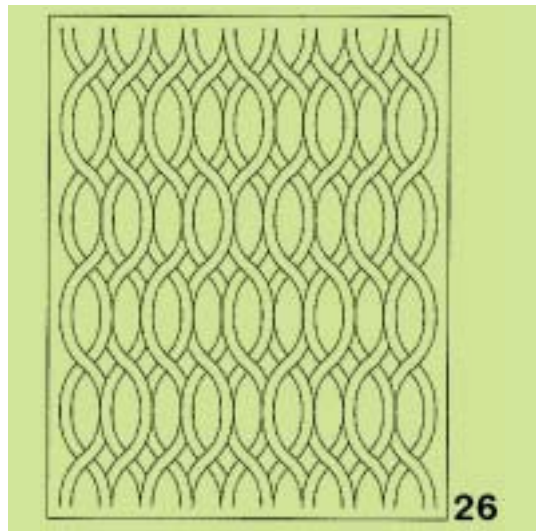
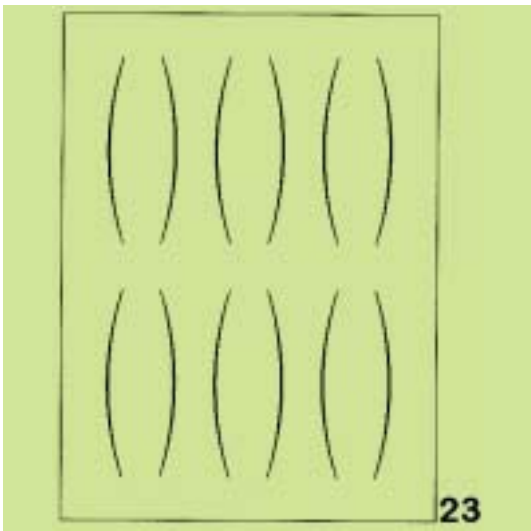
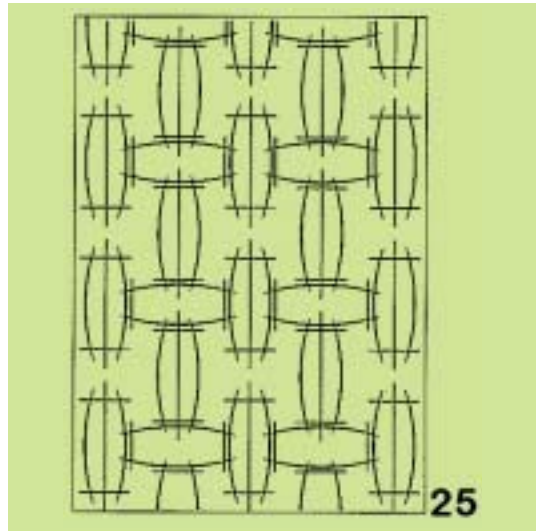
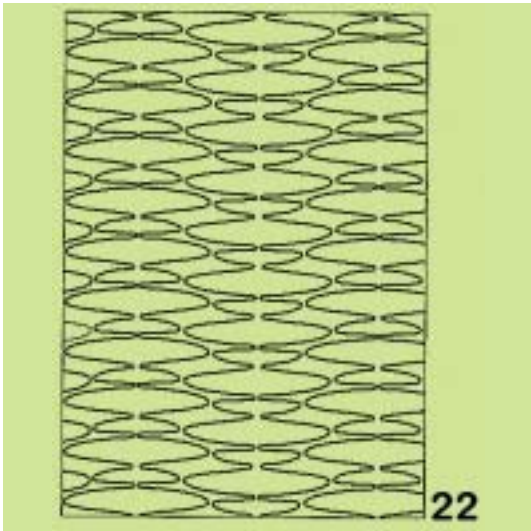

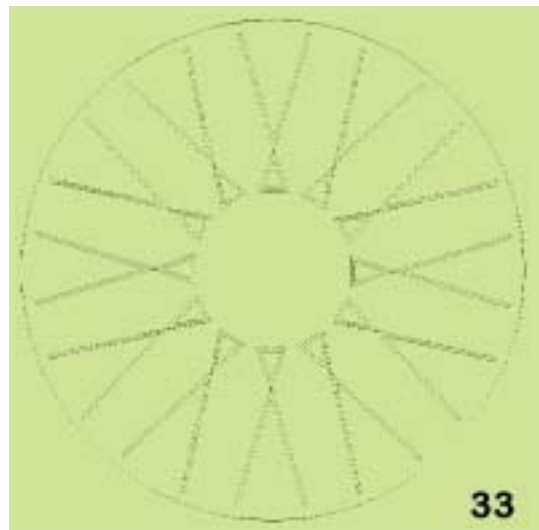
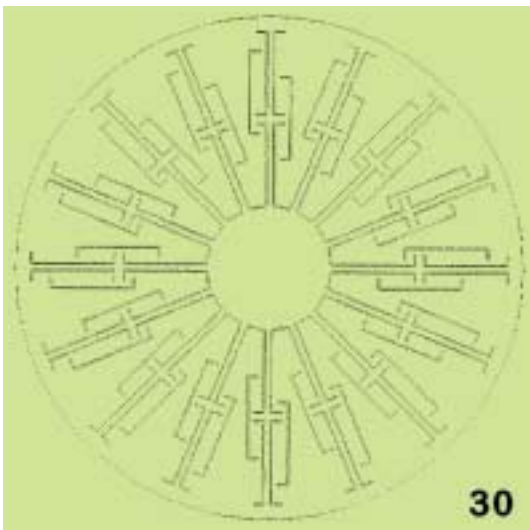
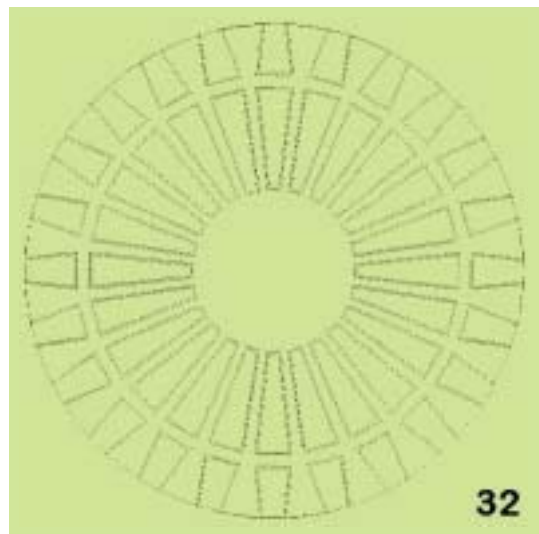
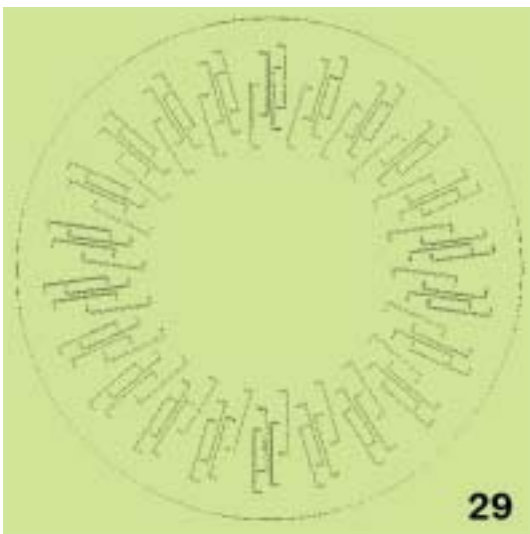
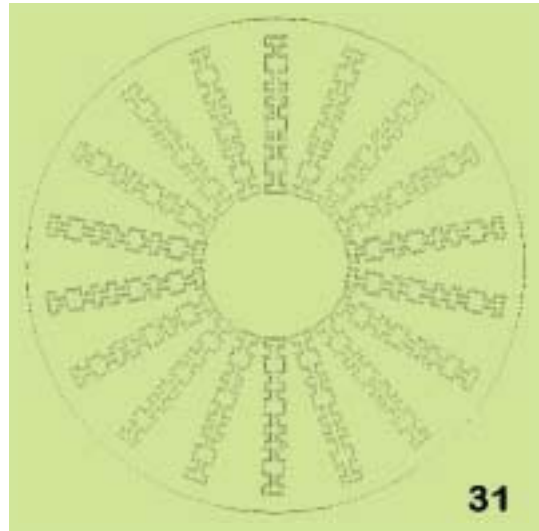
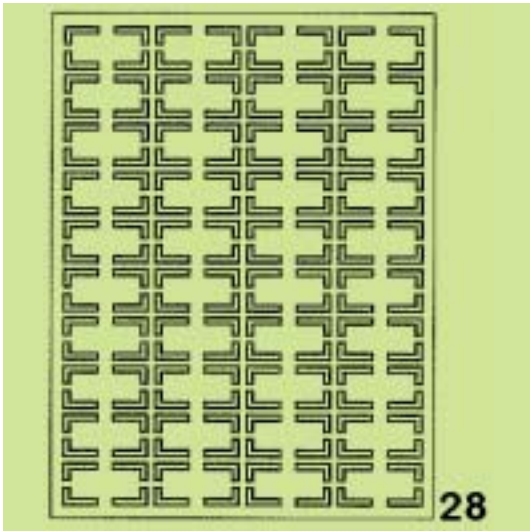



(21) *Αρ. Αίτησης Σχ. ή Υπ.*: 20100600067

(15) *Ημερ. Καταχώρησης*: 31/03/2010

(17) *Ημ. Λήξης 1ης πενταετίας*: 31/3/2015

(71) *Καταθέτης(ες)*: ΠΟΥΛΗΣ ΑΝΤΩΝΙΟΥ ΜΙΧΑΗΛ  
Ρήγα Φεραίου 59, 12241 ΑΙΓΑΛΕΩ (ΑΤΤΙΚΗΣ),  
ΕΛΛΑΔΑ

(30) *Συμβ. Προτεραιότητα(ες)*:

(72) *Δημιουργός(οι)*: ΠΟΥΛΗΣ ΑΝΤΩΝΙΟΥ ΜΙΧΑΗΛ

(74) *Πληρεξούσιος*:

(74) *Αντίκλητος*:

(28) *Αριθμός Σχεδίων/Υποδειγμάτων*: 12

(51) *Διεθνής Ταξινόμηση*: 21-01

(54) *Προσδιορισμός Αντικειμένου*: ΞΥΛΙΝΑ ΠΑΙΧΝΙΔΙΑ

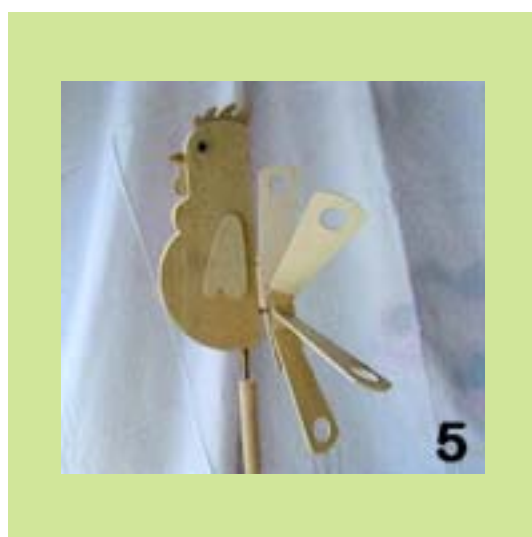



6



9



7



10



8



11

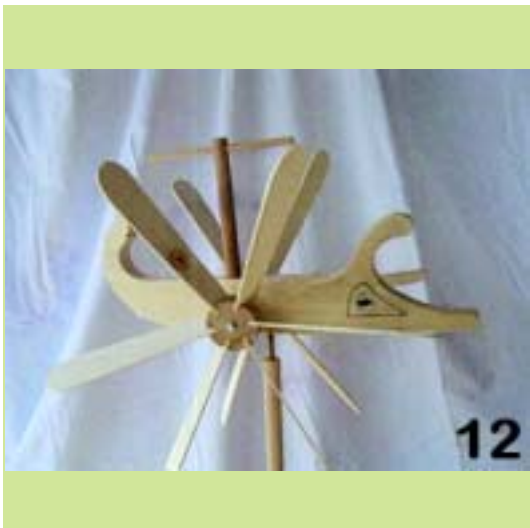

(21) *Αρ. Αίτησης Σχ. ή Υπ.:* 20100600068

(15) *Ημερ. Καταχώρησης:* 30/03/2010

(17) *Ημ. Αήξης 1ης πενταετίας :* 30/3/2015

(71) *Καταθέτης(ες):* ΚΑΛΑΪΤΖΙΔΗΣ ΚΩΝΣΤΑΝΤΙΝΟΥ  
ΣΤΥΛΙΑΝΟΣ  
28ης Οκτωβρίου 89, 56123 ΑΜΠΕΛΟΚΗΠΟΙ  
(ΘΕΣΣΑΛΟΝΙΚΗΣ), ΕΛΛΑΔΑ

(30) *Συμβ. Προτεραιότητα(ες):*

(72) *Δημιουργός(οι):* 1)ΚΑΛΑΪΤΖΙΔΗΣ ΚΩΝΣΤΑΝΤΙΝΟΥ  
ΣΤΥΛΙΑΝΟΣ

(74) *Πληρεξούσιος:*

(74) *Αντίκλητος:*

(28) *Αριθμός Σχεδίων/Υποδειγμάτων:* 8

(51) *Διεθνής Ταξινόμηση:* 07-02

(54) *Προσδιορισμός Αντικειμένων:* ΕΠΙΤΡΑΠΕΖΙΑ ΜΑΓΕΙΡΕΙΑ









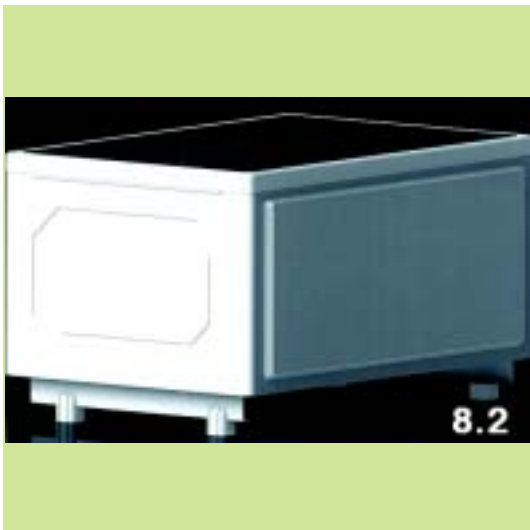

(21) *Αρ. Αίτησης Σχ. ή Υπ.:* 20100600069

(15) *Ημερ. Καταχώρησης:* 31/03/2010

(17) *Ημ. Λήξης 1ης πενταετίας :* 31/3/2015

(71) *Καταθέτης(ες):* ΤΣΙΓΚΟΜΕΤΑΛ ΑΕ ΕΠΕΞΕΡΓΑΣΙΑ  
ΛΑΜΑΡΙΝΩΝ ΣΙΔΗΡΟΥ-ΓΑΛΒΑΝΙΣΤΗΡΙΑ  
10Χλμ Κιλκίς-Πολυκάστρου, 61100 ΚΙΛΚΙΣ  
(ΚΙΛΚΙΣ), ΕΛΛΑΔΑ

(30) *Συμβ. Προτεραιότητα(ες):*

(72) *Δημιουργός(οι):* ΑΣΛΑΝΙΔΗΣ ΣΤΕΡΓΙΟΣ

(74) *Πληρεξούσιος:*

(74) *Αντίκλητος:*

(28) *Αριθμός Σχεδίων/Υποδειγμάτων:* 32

(51) *Διεθνής Ταξινόμηση:* 08-08

(54) *Προσδιορισμός Αντικειμένου:* ΒΡΑΧΙΟΝΕΣ ΚΑΙ ΕΞΑΡΤΗΜΑΤΑ  
ΓΙΑ ΔΙΑΚΟΣΜΗΤΙΚΟΥΣ ΣΤΥΛΟΥΣ

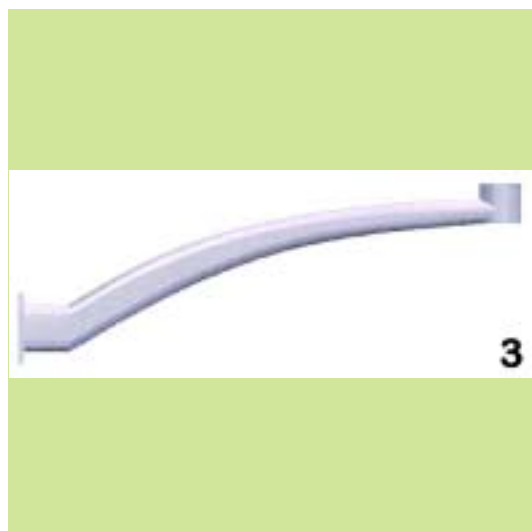
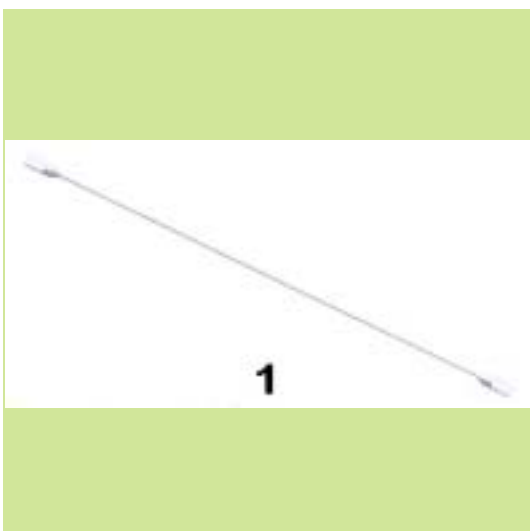
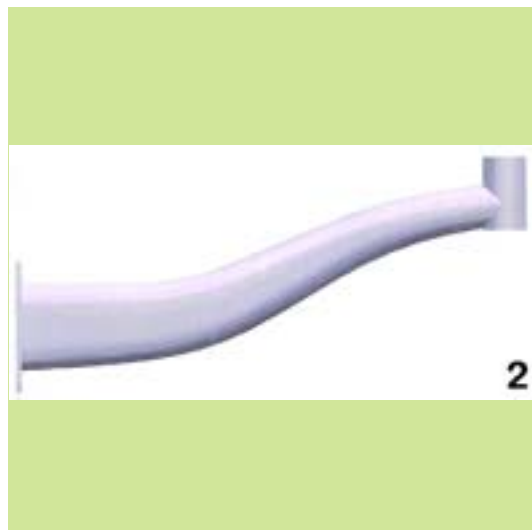

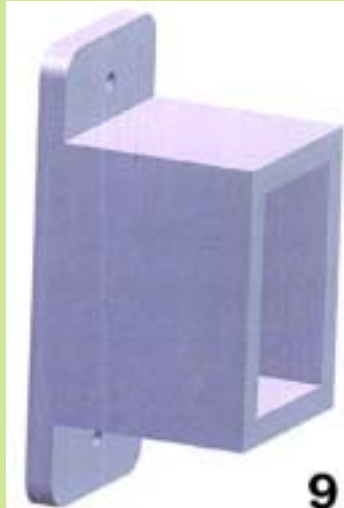



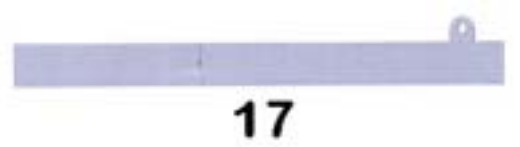





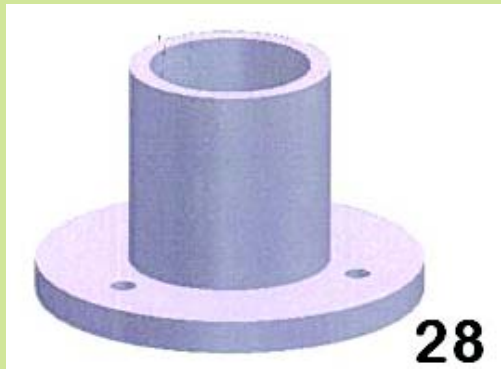

28

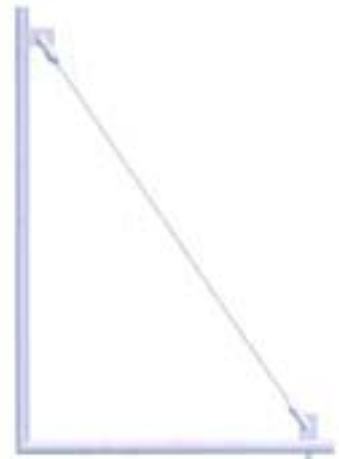

31



29



32



30

(21) *Αρ. Αίτησης Σχ. ή Υπ.*: 20100600070

(15) *Ημερ. Καταχώρησης*: 29/03/2010

(17) *Ημ. Λήξης 1ης πενταετίας*: 29/3/2015

(71) *Καταθέτης(ες)*: ΤΣΙΓΚΟΜΕΤΑΛ ΑΕ ΕΠΕΞΕΡΓΑΣΙΑ  
ΛΑΜΑΡΙΝΩΝ ΣΙΔΗΡΟΥ-ΓΑΛΒΑΝΙΣΤΗΡΙΑ  
10Χλμ Κιλκίς-Πολυκάστρου, 61100 ΚΙΛΚΙΣ  
(ΚΙΛΚΙΣ), ΕΛΛΑΔΑ

(30) *Συμβ. Προτεραιότητα(ες)*:

(72) *Δημιουργός(οι)*: 1)ΑΣΛΑΝΙΔΗΣ ΣΤΕΡΓΙΟΣ

(74) *Πληρεξούσιος*:

(74) *Αντίκλητος*:

(28) *Αριθμός Σχεδίων/Υποδειγμάτων*: 2

(51) *Διεθνής Ταξινόμηση*: 08-08

(54) *Προσδιορισμός Αντικειμένου*: **ΜΕΤΑΛΛΙΚΟΙ ΙΣΤΟΙ ΦΩΤΙΣΜΟΥ  
ΕΞΩΤΕΡΙΚΟΥ ΧΩΡΟΥ**

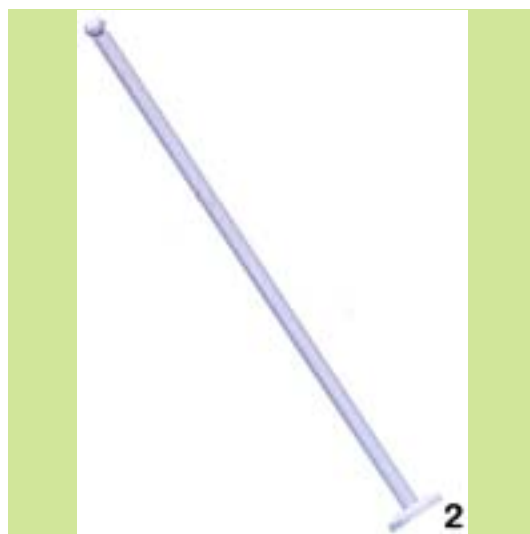

(21) *Αρ. Αίτησης Σχ. ή Υπ.*: 20100600088

(15) *Ημερ. Καταχώρησης*: 15/03/2010

(17) *Ημ. Λήξης 1ης πενταετίας*: 15/3/2015

(71) *Καταθέτης(ες)*: ΤΟΥΨΗ ΜΑΡΙΑ  
Νέα Μοναστηρίου 68 Τ.Θ. 33571, 56334  
ΕΛΕΥΘΕΡΙΟ (ΘΕΣΣΑΛΟΝΙΚΗΣ), ΕΛΛΑΔΑ

(30) *Συμβ. Προτεραιότητα(ες)*:

(72) *Δημιουργός(οι)*: ΤΟΥΨΗ ΜΑΡΙΑ

(74) *Πληρεξούσιος*:

(74) *Αντίκλητος*:

(28) *Αριθμός Σχεδίων/Υποδειγμάτων*: 1

(51) *Διεθνής Ταξινόμηση*: 08-08

(54) *Προσδιορισμός Αντικειμένου*: **ΑΚΤΙΝΩΤΟ ΕΞΑΡΤΗΜΑ ΚΟΥΡΤΙ-  
ΝΑΣ**

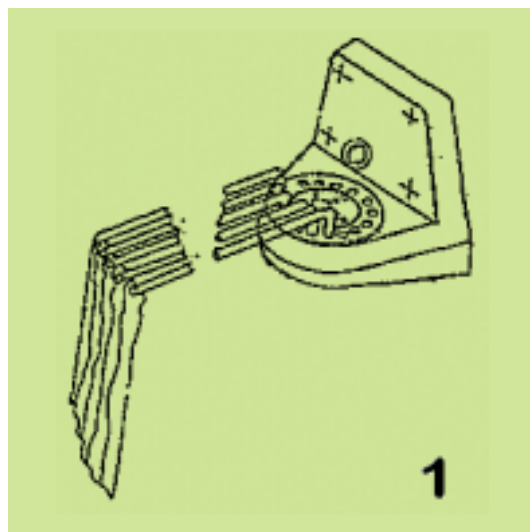

**ΕΥΡΕΤΗΡΙΟ ΑΙΤΗΣΕΩΝ ΣΧΕΔΙΩΝ Ή ΥΠΟΔΕΙΓΜΑΤΩΝ ΣΥΜΦΩΝΑ ΜΕ ΤΗΝ ΑΛΦΑΒΗΤΙΚΗ  
ΣΕΙΡΑ ΤΩΝ ΚΑΤΑΘΕΤΩΝ**

ΚΑΤΑΘΕΤΗΣ (71)	ΠΡΟΣΔΙΟΡΙΣΜΟΣ ΑΝΤ/ΜΕΝΟΥ ΣΧ. Ή ΥΠ. (54)	ΚΑΤ/ΡΗΣΗ (15)	ΑΡ. ΑΙΤ. (21)
<i>DORAL A.B.E.E.-ΒΙΟΜΗΧΑΝΙΑ ΠΑΡΑΓΩΓΗΣ ΘΥΡΩΝ &amp; ΠΑΡΑΘΥΡΩΝ</i>	ΠΡΟΦΙΛ ΦΥΛΛΑΡΑΚΙΟΥ ΔΙΕΛΑΣΗΣ ΘΩΡΑΚΑ ΡΟΛΟΥ	04/03/2010	20100600035
<i>EUROPA PROFIL ΑΛΟΥΜΙΝΙΟ Α.Β.Ε.</i>	ΣΥΡΟΜΕΝΟ ΘΕΡΜΟΜΟΝΩΤΙΚΟ ΣΥΣΤΗΜΑ ΑΛΟΥΜΙΝΙΟΥ	01/03/2010	20100600027
<i>ΒΑΓΕΝΟΥ ΠΑΝΑΓΟΥΛΑ-ΓΑΡΟΥΦΑΛΙΑ</i>	ΣΥΣΚΕΥΑΣΙΕΣ ΡΟΔΕΛΛΙΟΥ ΚΑΙ ΡΟΔΟΝΕΡΟΥ	08/03/2010	20100600042
<i>ΔΙΝΟΠΟΥΛΟΥ ΒΑΓΙΑ</i>	ΣΥΣΚΕΥΑΣΙΕΣ ΡΟΔΕΛΛΙΟΥ ΚΑΙ ΡΟΔΟΝΕΡΟΥ	08/03/2010	20100600042
<i>ΔΙΟΝ. ΣΠΗΛΙΑΚΟΠΟΥΛΟΣ &amp; ΕΥΣΤ. ΣΑΡΛΑΝΗ ΕΕΒΕ</i>	ΓΥΝΑΙΚΕΙΑ ΕΝΔΥΜΑΤΑ	23/03/2010	20100600057
<i>ΔΟΜΑΝΟΥ ΝΙΚΗ-ΑΝΘΟΥΛΑ</i>	ΕΚΘΕΤΗΡΙΟ ΠΡΟΒΟΛΗΣ-ΠΩΛΗΣΗΣ ΠΡΟΙΟΝΤΩΝ	19/03/2010	20100600054
<i>ΕΥΚΟΛΙΑΗΣ ΝΙΚΟΛΑΟΣ</i>	ΠΑΙΧΝΙΔΙ ΚΑΛΛΙΕΡΓΕΙΑΣ ΟΙΚΟΛΟΓΙΚΗΣ ΣΥΝΕΙΔΗΣΗΣ	03/03/2010	20100600034
<i>ΕΥΚΟΛΙΑΗΣ ΝΙΚΟΛΑΟΣ</i>	ΣΕΙΡΕΣ ΣΥΣΚΕΥΑΣΙΑΣ ΕΛΛΗΝΙΚΟΥ ΚΑΦΕ	09/03/2010	20100600043
<i>ΖΗΝΑΣ ΠΑΝΑΓΙΩΤΗΣ</i>	ΓΥΝΑΙΚΕΙΑ ΕΝΔΥΜΑΤΑ	22/03/2010	20100600056
<i>Ι. ΠΑΛΑΙΟΧΩΡΙΝΟΣ ΦΩΤΙΣΤΙΚΑ Α.Ε.Β.Ε.</i>	* Έχει ζητηθεί αναβολή δημοσίευσης.	*	20100600052
<i>Ι. ΠΑΛΑΙΟΧΩΡΙΝΟΣ ΦΩΤΙΣΤΙΚΑ Α.Ε.Β.Ε.</i>	* Έχει ζητηθεί αναβολή δημοσίευσης.	*	20100600053
<i>Ι. ΠΑΠΑΔΟΠΟΥΛΟΣ ΚΑΙ ΣΙΑ Ο.Ε. με διακριτικό τίτλο "STAR"</i>	ΡΑΚΕΤΑ ΠΛΑΣΤΙΚΗ	12/03/2010	20100600049
<i>Ι. ΠΑΠΑΔΟΠΟΥΛΟΣ ΚΑΙ ΣΙΑ Ο.Ε. με διακριτικό τίτλο "STAR"</i>	ΠΛΑΣΤΙΚΕΣ ΜΠΑΛΛΕΣ	12/03/2010	20100600050
<i>ΚΑΚΛΗΣ ΙΩΑΝΝΗΣ</i>	ΣΥΣΚΕΥΑΣΙΕΣ ΓΙΑ ΥΓΡΑ ΤΡΟΦΙΜΑ	22/03/2010	20100600055
<i>ΚΑΛΑΪΤΖΙΔΗΣ ΣΤΥΛΙΑΝΟΣ</i>	ΕΠΙΤΡΑΠΕΖΙΑ ΜΑΓΕΙΡΕΙΑ	30/03/2010	20100600068
<i>ΚΑΡΒΟΥΝΗ ΝΤΑΪΑΝΑ</i>	ΦΩΤΙΣΤΙΚΟ ΜΕ ΚΕΡΑΜΙΚΗ ΒΑΣΗ	29/03/2010	20100600060
<i>ΚΙΟΥΡΚΤΣΟΓΛΟΥ ΚΥΠΡΙΑΝΟΣ</i>	ΚΟΥΡΤΙΝΟΞΥΛΑ	31/03/2010	20100600062
<i>ΚΥΡΑΤΣΗΣ ΠΑΝΑΓΙΩΤΗΣ</i>	ΠΑΙΧΝΙΔΙ ΚΑΛΛΙΕΡΓΕΙΑΣ ΟΙΚΟΛΟΓΙΚΗΣ ΣΥΝΕΙΔΗΣΗΣ	03/03/2010	20100600034
<i>ΚΥΡΑΤΣΗΣ ΠΑΝΑΓΙΩΤΗΣ</i>	ΣΥΣΚΕΥΑΣΙΕΣ ΡΟΔΕΛΛΙΟΥ ΚΑΙ ΡΟΔΟΝΕΡΟΥ	08/03/2010	20100600042
<i>ΚΥΡΑΤΣΗΣ ΠΑΝΑΓΙΩΤΗΣ</i>	ΣΕΙΡΕΣ ΣΥΣΚΕΥΑΣΙΑΣ ΕΛΛΗΝΙΚΟΥ ΚΑΦΕ	09/03/2010	20100600043
<i>ΚΩΝΣΤΑΝΤΗΣ ΙΩΑΝΝΗΣ</i>	ΣΥΣΚΕΥΑΣΙΑ ΤΟΠΟΘΕΤΗΣΗΣ ΜΕΛΙΟΥ (ΒΑΖΟ)	04/11/2009	20090600206
<i>ΛΑΙΝΑΣ ΔΗΜΗΤΡΙΟΣ</i>	ΧΑΡΤΙ ΜΑΖΙ ΜΕ ΑΠΟΣΤΟΜΕΝΟ ΜΟΛΥΒΙ & ΣΕΛΙΔΟΔΕΙΚΤΗ	16/03/2010	20100600051
<i>ΜΑΡΑΝΤΙΔΟΥ ΧΑΡΙΚΛΕΙΑ</i>	ΖΑΧΑΡΩΤΟ-ΚΑΡΑΜΕΛΑ	10/03/2010	20100600041
<i>ΜΑΡΚΑΚΟΣ ΔΗΜΗΤΡΗΣ ΚΑΙ ΣΙΑ ΟΕ</i>	ΚΕΡΜΑΤΟΛΗΠΤΗΣ-ΕΚΘΕΤΗΡΙΟ ΠΡΟΒΟΛΗΣ & ΠΩΛΗΣΗΣ ΔΙΑΦΟΡΩΝ ΠΡΟΪΟΝΤΩΝ	05/03/2010	20100600030
<i>ΜΑΡΚΑΚΟΣ ΔΗΜΗΤΡΗΣ ΚΑΙ ΣΙΑ ΟΕ</i>	ΚΕΡΜΑΤΟΛΗΠΤΗΣ-ΕΚΘΕΤΗΡΙΟ ΠΡΟΒΟΛΗΣ & ΠΩΛΗΣΗΣ ΔΙΑΦΟΡΩΝ ΠΡΟΪΟΝΤΩΝ	05/03/2010	20100600031
<i>ΜΑΡΚΑΚΟΣ ΔΗΜΗΤΡΗΣ ΚΑΙ ΣΙΑ ΟΕ</i>	ΕΚΘΕΤΗΡΙΟ ΠΡΟΒΟΛΗΣ ΔΙΑΦΟΡΩΝ ΠΡΟΪΟΝΤΩΝ	05/03/2010	20100600032
<i>ΜΙΧΑΗΛ ΕΜΜΑΝΟΥΗΛ</i>	ΣΕΙΡΕΣ ΣΥΣΚΕΥΑΣΙΑΣ ΕΛΛΗΝΙΚΟΥ ΚΑΦΕ	09/03/2010	20100600043
<i>ΝΤ. ΚΑΡΒΟΥΝΗ-Π. ΦΙΛΙΠΠΑ Ο.Ε. ΥΠΗΡΕΣΙΕΣ ΣΧΕΔΙΑΣΜΟΥ ΧΟΝΔΡΙΚΟ ΕΜΠΟΡΙΟ ΕΠΙΠΛΩΝ ΚΑΙ ΔΙΑΚΟΣΜΗΤΙΚΩΝ ΕΙΔΩΝ</i>	ΦΩΤΙΣΤΙΚΟ	31/03/2010	20100600061
<i>ΝΤ. ΚΑΡΒΟΥΝΗ-Π. ΦΙΛΙΠΠΑ Ο.Ε. ΥΠΗΡΕΣΙΕΣ ΣΧΕΔΙΑΣΜΟΥ ΧΟΝΔΡΙΚΟ ΕΜΠΟΡΙΟ ΕΠΙΠΛΩΝ ΚΑΙ ΔΙΑΚΟΣΜΗΤΙΚΩΝ ΕΙΔΩΝ</i>	ΣΧΕΔΙΑ ΧΑΛΙΩΝ	31/03/2010	20100600063

ΚΑΤΑΘΕΤΗΣ (71)	ΠΡΟΣΔΙΟΡΙΣΜΟΣ ΑΝΤ/ΜΕΝΟΥ ΣΧ. Ή ΥΠ. (54)	ΚΑΤ/ΡΗΣΗ (15)	ΑΡ. ΑΙΤ. (21)
<i>ΝΤ. ΚΑΡΒΟΥΝΗ-Π. ΦΙΛΙΠΠΑ Ο.Ε. ΥΠΗΡΕΣΙΕΣ ΣΧΕΔΙΑΣΜΟΥ ΧΟΝΔΡΙΚΟ ΕΜΠΟΡΙΟ ΕΠΙΠΛΩΝ ΚΑΙ ΔΙΑΚΟΣΜΗΤΙΚΩΝ ΕΙΔΩΝ</i>	ΤΡΑΠΕΖΙ	31/03/2010	20100600064
<i>ΝΤ. ΚΑΡΒΟΥΝΗ-Π. ΦΙΛΙΠΠΑ Ο.Ε. ΥΠΗΡΕΣΙΕΣ ΣΧΕΔΙΑΣΜΟΥ ΧΟΝΔΡΙΚΟ ΕΜΠΟΡΙΟ ΕΠΙΠΛΩΝ ΚΑΙ ΔΙΑΚΟΣΜΗΤΙΚΩΝ ΕΙΔΩΝ</i>	ΔΙΑΚΟΣΜΗΤΙΚΟ ΕΣΩΤΕΡΙΚΩΝ ΧΩΡΩΝ	31/03/2010	20100600065
<i>ΝΤ. ΚΑΡΒΟΥΝΗ-Π. ΦΙΛΙΠΠΑ Ο.Ε. ΥΠΗΡΕΣΙΕΣ ΣΧΕΔΙΑΣΜΟΥ ΧΟΝΔΡΙΚΟ ΕΜΠΟΡΙΟ ΕΠΙΠΛΩΝ ΚΑΙ ΔΙΑΚΟΣΜΗΤΙΚΩΝ ΕΙΔΩΝ</i>	ΜΟΤΙΒΑ ΧΑΛΙΩΝ	31/03/2010	20100600066
<i>ΠΙΤΣΟΥΝΗ ΣΤΥΛΙΑΝΗ</i>	ΣΕΙΡΕΣ ΣΥΣΚΕΥΑΣΙΑΣ ΕΛΛΗΝΙΚΟΥ ΚΑΦΕ	09/03/2010	20100600043
<i>ΠΟΥΛΗΣ ΜΙΧΑΗΛ</i>	ΕΥΛΙΝΑ ΠΑΙΧΝΙΔΙΑ	31/03/2010	20100600067
<i>ΠΡΕΒΕΝΑ ΠΑΡΑΣΚΕΥΗ</i>	ΚΟΥΤΙ ΓΙΑ ΚΟΝΚΑΡΔΕΣ	23/03/2010	20100600058
<i>ΠΡΕΒΕΝΑ ΠΑΡΑΣΚΕΥΗ</i>	ΜΠΛΟΚΑΚΙ ΜΕ ΒΑΣΗ ΣΤΗΡΙΞΗΣ ΚΑΙ ΜΑΓΝΗΤΙΚΟ ΣΕΛΙΔΟΔΕΙΚΤΗ	23/03/2010	20100600059
<i>Ρ. ΚΑΙ Γ. ΣΕΝΤΟΥΚΑ ΕΠΕ "RED DESIGN CONSULTANTS ΕΠΕ"</i>	ΕΥΛΙΝΟ ΠΑΓΚΑΚΙ	05/03/2010	20100600029
<i>ΣΠΥΡΙΔΑΚΗΣ ΕΜΜΑΝΟΥΗΛ</i>	ΔΙΑΚΟΣΜΗΤΙΚΗ ΘΗΚΗ ΓΙΑ ΑΝΑΠΤΗΡΑ	08/03/2010	20100600036
<i>ΣΠΥΡΙΔΑΚΗΣ ΕΜΜΑΝΟΥΗΛ</i>	ΔΙΑΚΟΣΜΗΤΙΚΟ	08/03/2010	20100600037
<i>ΣΠΥΡΙΔΑΚΗΣ ΕΜΜΑΝΟΥΗΛ</i>	ΔΙΑΚΟΣΜΗΤΙΚΟ ΤΑΣΑΚΙ	08/03/2010	20100600038
<i>ΣΠΥΡΙΔΑΚΗΣ ΕΜΜΑΝΟΥΗΛ</i>	ΔΙΑΚΟΣΜΗΤΙΚΕΣ ΠΕΡΙΚΕΦΑΛΑΙΕΣ	08/03/2010	20100600039
<i>ΣΠΥΡΙΔΑΚΗΣ ΕΜΜΑΝΟΥΗΛ</i>	ΔΙΑΚΟΣΜΗΤΙΚΕΣ ΜΠΙΖΟΥΤΙΕΡΕΣ	08/03/2010	20100600040
<i>ΣΠΥΡΙΔΑΚΗΣ ΕΜΜΑΝΟΥΗΛ</i>	ΔΙΑΚΟΣΜΗΤΙΚΑ	08/03/2010	20100600045
<i>ΣΠΥΡΙΔΑΚΗΣ ΕΜΜΑΝΟΥΗΛ</i>	ΔΙΑΚΟΣΜΗΤΙΚΑ ΑΓΑΛΜΑΤΙΔΙΑ	08/03/2010	20100600046
<i>ΣΠΥΡΙΔΑΚΗΣ ΕΜΜΑΝΟΥΗΛ</i>	ΔΙΑΚΟΣΜΗΤΙΚΗ ΚΟΥΠΑ	08/03/2010	20100600047
<i>ΣΠΥΡΙΔΑΚΗΣ ΕΜΜΑΝΟΥΗΛ</i>	ΚΡΗΤΙΚΑ ΜΑΧΑΙΡΙΑ	08/03/2010	20100600048
<i>ΣΤΑΥΡΟΥΛΑΚΗΣ ΕΥΑΓΓΕΛΟΣ</i>	ΠΕΡΙΣΤΡΕΦΟΜΕΝΟ ΦΟΡΕΙΟ ΦΩΤΟΒΟΛΤΑΪΚΩΝ ΣΥΛΛΕΚΤΩΝ	05/03/2010	20100600033
<i>ΤΕΧΝΟΛΟΓΙΚΟ ΕΚΠΑΙΔΕΥΤΙΚΟ ΙΔΡΥΜΑ ΔΥΤΙΚΗΣ ΜΑΚΕΔΟΝΙΑΣ</i>	ΣΕΙΡΕΣ ΣΥΣΚΕΥΑΣΙΑΣ ΕΛΛΗΝΙΚΟΥ ΚΑΦΕ	09/03/2010	20100600043
<i>ΤΟΥΨΗ ΜΑΡΙΑ</i>	ΑΚΤΙΝΩΤΟ ΕΞΑΡΤΗΜΑ ΚΟΥΡΤΙΝΑΣ	15/03/2010	20100600088
<i>ΤΣΙΓΚΟΜΕΤΑΛ ΑΕ ΕΠΕΞΕΡΓΑΣΙΑ ΛΑΜΑΡΙΝΩΝ ΣΙΔΗΡΟΥ-ΓΑΛΒΑΝΙΣΤΗΡΙΑ</i>	ΒΡΑΧΙΟΝΕΣ ΚΑΙ ΕΞΑΡΤΗΜΑΤΑ ΓΙΑ ΔΙΑΚΟΣΜΗΤΙΚΟΥΣ ΣΤΥΛΟΥΣ	31/03/2010	20100600069
<i>ΤΣΙΓΚΟΜΕΤΑΛ ΑΕ ΕΠΕΞΕΡΓΑΣΙΑ ΛΑΜΑΡΙΝΩΝ ΣΙΔΗΡΟΥ-ΓΑΛΒΑΝΙΣΤΗΡΙΑ</i>	ΜΕΤΑΛΛΙΚΟΙ ΙΣΤΟΙ ΦΩΤΙΣΜΟΥ ΕΞΩΤΕΡΙΚΟΥ ΧΩΡΟΥ	29/03/2010	20100600070

**Μ Ε Ρ Ο Σ Β '**  
**ΚΑΤΑΧΩΡΗΜΕΝΑ ΠΙΣΤΟΠΟΙΗΤΙΚΑ ΣΧΕΔΙΩΝ ΚΑΙ ΥΠΟΔΕΙΓΜΑΤΩΝ**

**ΧΟΡΗΓΗΣΕΙΣ ΠΙΣΤΟΠΟΙΗΤΙΚΩΝ ΚΑΤΑΧΩΡΗΣΗΣ ΣΧΕΔΙΩΝ ΚΑΙ ΥΠΟΔΕΙΓΜΑΤΩΝ**

**(11) Αρ. Πιστοπ. Καταχώρησης Σχ. ή Υπ.:6003088**

(21) Αριθμός Αίτησης Σχ. ή Υπ.: 20100600015  
(15) Ημερομηνία Καταχώρησης: 01/02/2010  
(47) Ημερομηνία Χορήγησης: 05/08/2010  
(73) Δικαιούχος (οι): ΔΙΟΝ. ΣΠΗΛΙΑΚΟΠΟΥΛΟΣ & ΕΥΣΤ. ΣΑΡΛΑΝΗ ΕΕΒΕ  
Νιρβάνα 80, 11145 ΑΘΗΝΑ (ΑΤΤΙΚΗΣ), ΕΛΛΑΔΑ

**(54) Προσδιορισμός Αντικειμένου:** ΓΥΝΑΙΚΕΙΑ ΕΝΔΥΜΑΤΑ

*Περισσότερα στοιχεία στην πρώτη δημοσίευση: ΕΔΒΙ (Τεύχος Β') Ιούλιος 2010*

**(11) Αρ. Πιστοπ. Καταχώρησης Σχ. ή Υπ.:6003089**

(21) Αριθμός Αίτησης Σχ. ή Υπ.: 20100600016  
(15) Ημερομηνία Καταχώρησης: 04/02/2010  
(47) Ημερομηνία Χορήγησης: 05/08/2010  
(73) Δικαιούχος (οι): ΠΑΝΤΕΛΑΚΗΣ ΕΜΜΑΝΟΥΗΛ ΕΛΕΥΘΕΡΙΟΣ  
45η Οδός αρ. 6, ΒΙΟΠΑ, 13341 ΑΝΩ ΛΙΟΣΙΑ (ΑΤΤΙΚΗΣ),  
ΕΛΛΑΔΑ

**(54) Προσδιορισμός Αντικειμένου:** ΠΥΡΟΣΦΡΑΓΙΔΑ

*Περισσότερα στοιχεία στην πρώτη δημοσίευση: ΕΔΒΙ (Τεύχος Β') Ιούλιος 2010*

**(11) Αρ. Πιστοπ. Καταχώρησης Σχ. ή Υπ.:6003090**

(21) Αριθμός Αίτησης Σχ. ή Υπ.: 20100600017  
(15) Ημερομηνία Καταχώρησης: 08/02/2010  
(47) Ημερομηνία Χορήγησης: 05/08/2010  
(73) Δικαιούχος (οι): ΠΙΕΤΡΙΔΟΥ ΒΕΝΕΤΙΟΥ ΑΙΚΑΤΕΡΙΝΗ  
Ομορφοκλησιάς 30, 14234 ΝΕΑ ΙΩΝΙΑ (ΑΤΤΙΚΗΣ),  
ΕΛΛΑΔΑ

**(54) Προσδιορισμός Αντικειμένου:** ΦΩΤΙΣΤΙΚΟ ΔΑΠΕΔΟΥ

*Περισσότερα στοιχεία στην πρώτη δημοσίευση: ΕΔΒΙ (Τεύχος Β') Ιούλιος 2010*

**(11) Αρ. Πιστοπ. Καταχώρησης Σχ. ή Υπ.:6003091**

(21) Αριθμός Αίτησης Σχ. ή Υπ.: 20100600018  
(15) Ημερομηνία Καταχώρησης: 16/02/2010  
(47) Ημερομηνία Χορήγησης: 05/08/2010  
(73) Δικαιούχος (οι): ΚΕΚΕ ΑΝΑΣΤΑΣΙΑ  
Καβάφη 4, 56626 ΣΥΚΙΕΣ (ΘΕΣΣΑΛΟΝΙΚΗΣ), ΕΛΛΑΔΑ

**(54) Προσδιορισμός Αντικειμένου:** ΔΙΑΚΟΣΜΗΤΙΚΑ

*Περισσότερα στοιχεία στην πρώτη δημοσίευση: ΕΔΒΙ (Τεύχος Β') Ιούλιος 2010*

**(11) Αρ. Πιστοπ. Καταχώρησης Σχ. ή Υπ.:6003092**

(21) Αριθμός Αίτησης Σχ. ή Υπ.: 20100600019  
(15) Ημερομηνία Καταχώρησης: 24/02/2010  
(47) Ημερομηνία Χορήγησης: 05/08/2010  
(73) Δικαιούχος (οι): Ι. ΠΑΠΑΔΟΠΟΥΛΟΣ ΚΑΙ ΣΙΑ Ο.Ε. με διακριτικό τίτλο  
"STAR"  
Λεχουρίτη 9, 12132 ΠΕΡΙΣΤΕΡΙ (ΑΤΤΙΚΗΣ), ΕΛΛΑΔΑ

**(54) Προσδιορισμός Αντικειμένου:** ΣΑΓΙΟΝΑΡΕΣ ΠΛΑΣΤΙΚΕΣ

*Περισσότερα στοιχεία στην πρώτη δημοσίευση: ΕΔΒΙ (Τεύχος Β') Ιούλιος 2010*



---

**(11) Αρ. Πιστοπ. Καταχώρησης Σχ. ή Υπ.:6003093**

(21) Αριθμός Αίτησης Σχ. ή Υπ.: 20100600020  
(15) Ημερομηνία Καταχώρησης: 25/02/2010  
(47) Ημερομηνία Χορήγησης: 05/08/2010  
(73) Δικαιούχος (οι): ΑΝΤΩΝΙΟΥ ΙΩΑΝΝΗ ΟΔΥΣΣΕΑΣ  
ΤΕΠΑ "ΛΕΥΚΙΠΠΟΣ"-ΕΚΕΦΕ "ΔΗΜΟΚΡΙΤΟΣ" Πατρ.  
Γρηγορίου και Νεαπόλεως, 15310 ΑΓΙΑ ΠΑΡΑΣΚΕΥΗ,  
ΕΛΛΑΔΑ

(54) Προσδιορισμός Αντικειμένου: ΠΛΑΣΤΙΚΕΣ & ΒΙΟΔΙΑΣΠΩΜΕΝΕΣ ΠΛΑΣΤΙΚΕΣ ΤΣΑΝΤΕΣ & ΣΑΚΟΙ ΜΕ ΚΟΡΔΟΝΙ ΚΑΙ ΕΞΑΡΤΗΜΑΤΑ

---

---

*Περισσότερα στοιχεία στην πρώτη δημοσίευση: ΕΛΒΙ (Τεύχος Β')* Ιούλιος 2010

---

---

---

**(11) Αρ. Πιστοπ. Καταχώρησης Σχ. ή Υπ.:6003094**

(21) Αριθμός Αίτησης Σχ. ή Υπ.: 20100600021  
(15) Ημερομηνία Καταχώρησης: 26/02/2010  
(47) Ημερομηνία Χορήγησης: 05/08/2010  
(73) Δικαιούχος (οι): PREPAC ΑΝΩΝΥΜΟΣ ΕΜΠΟΡΙΚΗ ΚΑΙ ΒΙΟΜΗΧΑΝΙΚΗ  
ΕΤΑΙΡΕΙΑ ΣΥΣΤΗΜΑΤΩΝ ΣΥΣΚΕΥΑΣΙΑΣ  
Θέση Ριζώμα, 19600 ΜΑΝΔΡΑ (ΑΤΤΙΚΗΣ), ΕΛΛΑΔΑ

(54) Προσδιορισμός Αντικειμένου: ΚΑΠΑΚΙ ΜΕ ΚΑΛΥΠΤΟΜΕΝΗ ΟΠΗ ΠΟΥ ΑΝΟΙΓΟΚΛΕΙΝΕΙ

---

---

*Περισσότερα στοιχεία στην πρώτη δημοσίευση: ΕΛΒΙ (Τεύχος Β')* Ιούλιος 2010

---

---

---

**(11) Αρ. Πιστοπ. Καταχώρησης Σχ. ή Υπ.:6003095**

(21) Αριθμός Αίτησης Σχ. ή Υπ.: 20100600022  
(15) Ημερομηνία Καταχώρησης: 26/02/2010  
(47) Ημερομηνία Χορήγησης: 05/08/2010  
(73) Δικαιούχος (οι): PREPAC ΑΝΩΝΥΜΟΣ ΕΜΠΟΡΙΚΗ ΚΑΙ ΒΙΟΜΗΧΑΝΙΚΗ  
ΕΤΑΙΡΕΙΑ ΣΥΣΤΗΜΑΤΩΝ ΣΥΣΚΕΥΑΣΙΑΣ  
Θέση Ριζώμα, 19600 ΜΑΝΔΡΑ (ΑΤΤΙΚΗΣ), ΕΛΛΑΔΑ

(54) Προσδιορισμός Αντικειμένου: ΚΑΠΑΚΙ ΔΙΑΦΑΝΕΣ ΠΟΜΠΕ ΜΕ ΤΡΥΠΑ

---

---

*Περισσότερα στοιχεία στην πρώτη δημοσίευση: ΕΛΒΙ (Τεύχος Β')* Ιούλιος 2010

---

---

---

**(11) Αρ. Πιστοπ. Καταχώρησης Σχ. ή Υπ.:6003096**

(21) Αριθμός Αίτησης Σχ. ή Υπ.: 20100600023  
(15) Ημερομηνία Καταχώρησης: 26/02/2010  
(47) Ημερομηνία Χορήγησης: 05/08/2010  
(73) Δικαιούχος (οι): PREPAC ΑΝΩΝΥΜΟΣ ΕΜΠΟΡΙΚΗ ΚΑΙ ΒΙΟΜΗΧΑΝΙΚΗ  
ΕΤΑΙΡΕΙΑ ΣΥΣΤΗΜΑΤΩΝ ΣΥΣΚΕΥΑΣΙΑΣ  
Θέση Ριζώμα, 19600 ΜΑΝΔΡΑ (ΑΤΤΙΚΗΣ), ΕΛΛΑΔΑ

(54) Προσδιορισμός Αντικειμένου: ΠΟΤΗΡΙ ΑΠΟ ΡΕΤ

---

---

*Περισσότερα στοιχεία στην πρώτη δημοσίευση: ΕΛΒΙ (Τεύχος Β')* Ιούλιος 2010

---

---

---

**(11) Αρ. Πιστοπ. Καταχώρησης Σχ. ή Υπ.:6003097**

(21) Αριθμός Αίτησης Σχ. ή Υπ.: 20100600024  
(15) Ημερομηνία Καταχώρησης: 26/02/2010  
(47) Ημερομηνία Χορήγησης: 05/08/2010  
(73) Δικαιούχος (οι): ΔΙΟΝ. ΣΠΗΛΙΑΚΟΠΟΥΛΟΣ & ΕΥΣΤ. ΣΑΡΑΑΝΗ ΕΕΒΕ  
Νιρβάνα 80, 11145 ΑΘΗΝΑ (ΑΤΤΙΚΗΣ), ΕΛΛΑΔΑ

(54) Προσδιορισμός Αντικειμένου: ΓΥΝΑΙΚΕΙΑ ΕΝΔΥΜΑΤΑ

---

---

*Περισσότερα στοιχεία στην πρώτη δημοσίευση: ΕΛΒΙ (Τεύχος Β')* Ιούλιος 2010

---

---

---

**(11) Αρ. Πιστοπ. Καταχώρησης Σχ. ή Υπ.:6003098**

(21) Αριθμός Αίτησης Σχ. ή Υπ.: 20100600025  
(15) Ημερομηνία Καταχώρησης: 26/02/2010  
(47) Ημερομηνία Χορήγησης: 05/08/2010  
(73) Δικαιούχος (οι): ΧΩΡΙΑΝΟΠΟΥΛΟΣ ΧΑΡ. ΚΑΙ ΣΙΑ Ο.Ε.  
Θουκυδίδου 87, 17343 ΑΓΙΟΣ ΔΗΜΗΤΡΙΟΣ (ΑΤΤΙΚΗΣ),  
ΕΛΛΑΔΑ

**(54) Προσδιορισμός Αντικειμένου:** ΔΙΑΚΟΣΜΗΤΙΚΑ ΡΟΛΟΓΙΑ

---

*Περισσότερα στοιχεία στην πρώτη δημοσίευση: ΕΛΒΙ (Τεύχος Β') Ιούλιος 2010*

---

---

**(11) Αρ. Πιστοπ. Καταχώρησης Σχ. ή Υπ.:6003099**

(21) Αριθμός Αίτησης Σχ. ή Υπ.: 20100600026  
(15) Ημερομηνία Καταχώρησης: 26/02/2010  
(47) Ημερομηνία Χορήγησης: 05/08/2010  
(73) Δικαιούχος (οι): ΧΩΡΙΑΝΟΠΟΥΛΟΣ ΧΑΡ. ΚΑΙ ΣΙΑ Ο.Ε.  
Θουκυδίδου 87, 17343 ΑΓΙΟΣ ΔΗΜΗΤΡΙΟΣ (ΑΤΤΙΚΗΣ),  
ΕΛΛΑΔΑ

**(54) Προσδιορισμός Αντικειμένου:** ΔΙΑΚΟΣΜΗΤΙΚΑ ΑΝΤΙΚΕΙΜΕΝΑ

---

*Περισσότερα στοιχεία στην πρώτη δημοσίευση: ΕΛΒΙ (Τεύχος Β') Ιούλιος 2010*

---

---

**(11) Αρ. Πιστοπ. Καταχώρησης Σχ. ή Υπ.:6003100**

(21) Αριθμός Αίτησης Σχ. ή Υπ.: 20100600028  
(15) Ημερομηνία Καταχώρησης: 22/02/2010  
(47) Ημερομηνία Χορήγησης: 05/08/2010  
(73) Δικαιούχος (οι): ΜΕΤΑΛΛΟΥΜΙΝ Α.Ε.Β.Ε.  
Αγ. Φανουρίου 20, 13671 ΑΧΑΡΝΕΣ (ΑΤΤΙΚΗΣ),  
ΕΛΛΑΔΑ

**(54) Προσδιορισμός Αντικειμένου:** ΠΡΟΦΙΛ (ΒΕΡΓΕΣ) ΑΛΟΥΜΙΝΙΟΥ

---

*Περισσότερα στοιχεία στην πρώτη δημοσίευση: ΕΛΒΙ (Τεύχος Β') Ιούλιος 2010*

---

**ΕΥΡΕΤΗΡΙΟ ΕΚΔΟΘΕΝΤΩΝ Σχ. ή Υπ. ΣΥΜΦΩΝΑ ΜΕ ΤΗΝ ΑΛΦΑΒΗΤΙΚΗ ΣΕΙΡΑ ΤΩΝ ΔΙΚΑΙΟΥΧΩΝ**

ΔΙΚΑΙΟΥΧΟΣ (73)	ΠΡΟΣΔΙΟΡΙΣΜΟΣ ΑΝΤ/ΜΕΝΟΥ ΣΧ. Ή ΥΠ. (54)	ΚΑΤ/ΡΗΣΗ (15)	ΑΡ. ΠΙΣΤ. (11)
<i>PREPAC ΑΝΩΝΥΜΟΣ ΕΜΠΟΡΙΚΗ ΚΑΙ ΒΙΟΜΗΧΑΝΙΚΗ ΕΤΑΙΡΕΙΑ ΣΥΣΤΗΜΑΤΩΝ ΣΥΣΚΕΥΑΣΙΑΣ</i>	ΚΑΠΑΚΙ ΜΕ ΚΑΛΥΠΤΟΜΕΝΗ ΟΠΗ ΠΟΥ ΑΝΟΙΓΟΚΛΕΙΝΕΙ	26/02/2010	6003094
<i>PREPAC ΑΝΩΝΥΜΟΣ ΕΜΠΟΡΙΚΗ ΚΑΙ ΒΙΟΜΗΧΑΝΙΚΗ ΕΤΑΙΡΕΙΑ ΣΥΣΤΗΜΑΤΩΝ ΣΥΣΚΕΥΑΣΙΑΣ</i>	ΚΑΠΑΚΙ ΔΙΑΦΑΝΕΣ ΠΟΜΠΕ ΜΕ ΤΡΥΠΑ	26/02/2010	6003095
<i>PREPAC ΑΝΩΝΥΜΟΣ ΕΜΠΟΡΙΚΗ ΚΑΙ ΒΙΟΜΗΧΑΝΙΚΗ ΕΤΑΙΡΕΙΑ ΣΥΣΤΗΜΑΤΩΝ ΣΥΣΚΕΥΑΣΙΑΣ</i>	ΠΟΤΗΡΙ ΑΠΟ PET	26/02/2010	6003096
<i>ΑΝΤΩΝΙΟΥ ΟΔΥΣΣΕΑΣ</i>	ΠΛΑΣΤΙΚΕΣ & ΒΙΟΔΙΑΣΠΩΜΕΝΕΣ ΠΛΑΣΤΙΚΕΣ ΤΣΑΝΤΕΣ & ΣΑΚΟΙ ΜΕ ΚΟΡΔΟΝΙ ΚΑΙ ΕΞΑΡΤΗΜΑΤΑ	25/02/2010	6003093
<i>ΔΙΟΝ. ΣΠΗΛΙΑΚΟΠΟΥΛΟΣ &amp; ΕΥΣΤ. ΣΑΡΛΑΝΗ ΕΕΒΕ</i>	ΓΥΝΑΙΚΕΙΑ ΕΝΔΥΜΑΤΑ	01/02/2010	6003088
<i>ΔΙΟΝ. ΣΠΗΛΙΑΚΟΠΟΥΛΟΣ &amp; ΕΥΣΤ. ΣΑΡΛΑΝΗ ΕΕΒΕ</i>	ΓΥΝΑΙΚΕΙΑ ΕΝΔΥΜΑΤΑ	26/02/2010	6003097
<i>Ι. ΠΑΠΑΔΟΠΟΥΛΟΣ ΚΑΙ ΣΙΑ Ο.Ε. με διακριτικό τίτλο "STAR"</i>	ΣΑΓΙΟΝΑΡΕΣ ΠΛΑΣΤΙΚΕΣ	24/02/2010	6003092
<i>ΚΕΚΕ ΑΝΑΣΤΑΣΙΑ</i>	ΔΙΑΚΟΣΜΗΤΙΚΑ	16/02/2010	6003091
<i>ΜΕΤΑΛΟΥΜΙΝ Α.Ε.Β.Ε.</i>	ΠΡΟΦΙΛ (ΒΕΡΓΕΣ) ΑΛΟΥΜΙΝΙΟΥ	22/02/2010	6003100
<i>ΠΑΝΤΕΛΑΚΗΣ ΕΛΕΥΘΕΡΙΟΣ</i>	ΠΥΡΟΣΦΡΑΓΙΔΑ	04/02/2010	6003089
<i>ΠΕΤΡΙΔΟΥ ΑΙΚΑΤΕΡΙΝΗ</i>	ΦΩΤΙΣΤΙΚΟ ΔΑΠΕΔΟΥ	08/02/2010	6003090
<i>ΧΩΡΙΑΝΟΠΟΥΛΟΣ ΧΑΡ. ΚΑΙ ΣΙΑ Ο.Ε.</i>	ΔΙΑΚΟΣΜΗΤΙΚΑ ΡΟΛΟΓΙΑ	26/02/2010	6003098
<i>ΧΩΡΙΑΝΟΠΟΥΛΟΣ ΧΑΡ. ΚΑΙ ΣΙΑ Ο.Ε.</i>	ΔΙΑΚΟΣΜΗΤΙΚΑ ΑΝΤΙΚΕΙΜΕΝΑ	26/02/2010	6003099

**Μ Ε Ρ Ο Σ Γ '**  
**ΑΝΑΝΕΩΣΕΙΣ**

---

**ΑΝΑΝΕΩΣΕΙΣ ΚΑΤΑΧΩΡΗΜΕΝΩΝ ΣΧΕΔΙΩΝ Ή ΥΠΟΔΕΙΓΜΑΤΩΝ**

---

**(11) Αρ. Πιστοπ. Καταχώρησης Σχ. ή Υπ.:6000707**

(73) Δικαιούχος (οι): ΦΟΡΜΑ ΕΞΟΠΛΙΣΜΟΙ ΣΚΑΦΩΝ ΕΠΕ , Νέζερ 5, ΓΛΥΦΑΔΑ, 166 74 ΑΤΤΙΚΗ (GR) .  
(17) Ημερομηνία Ανανέωσης: 11-2-2015 (3η 5ετία)

---

**(11) Αρ. Πιστοπ. Καταχώρησης Σχ. ή Υπ.:6000708**

(73) Δικαιούχος (οι): ΦΟΡΜΑ ΕΞΟΠΛΙΣΜΟΙ ΣΚΑΦΩΝ ΕΠΕ , Νέζερ 5, ΓΛΥΦΑΔΑ, 166 74 ΑΤΤΙΚΗ (GR) .  
(17) Ημερομηνία Ανανέωσης: 11-2-2015 (3η 5ετία)

---

**(11) Αρ. Πιστοπ. Καταχώρησης Σχ. ή Υπ.:6000881**

(73) Δικαιούχος (οι): ΚΛΙΜΑΤΕΧΝΙΚΗ Α.Ε. , Μαρ. Αντύπα 35, ΚΑΛΑΜΑΡΙΑ, 551 34 ΘΕΣΣΑΛΟΝΙΚΗ (GR) .  
(17) Ημερομηνία Ανανέωσης: 11-8-2015 (3η 5ετία)

---

**(11) Αρ. Πιστοπ. Καταχώρησης Σχ. ή Υπ.:6002084**

(73) Δικαιούχος (οι): ΣΕΚΙΟΥΡΙΤΥ ΑΛΟΥΜΙΝΟΥΜ ΕΛΛΑΣ ΑΝΩΝΥΜΟΣ ΒΙΟΜΗΧΑΝΙΚΗ & ΕΜΠΟΡΙΚΗ ΕΤΑΙΡΕΙΑ ΚΑΤΕΡΓΑΣΙΑΣ ΑΛΟΥΜΙΝΙΟΥ , Αγ. Άννης 76, 12241 ΑΙΓΑΛΕΩ (ΑΤΤΙΚΗΣ) (GR) .  
(17) Ημερομηνία Ανανέωσης: 3-8-2015 (2η 5ετία)

---

**(11) Αρ. Πιστοπ. Καταχώρησης Σχ. ή Υπ.:6002085**

(73) Δικαιούχος (οι): ΦΑΓΕ ΒΙΟΜΗΧΑΝΙΑ ΕΠΕΞΕΡΓΑΣΙΑΣ ΓΑΛΑΚΤΟΣ Α.Ε. , Ερμού 35, 144 52 ΜΕΤΑΜΟΡΦΩΣΗ-ΑΤΤΙΚΗ (GR) .  
(17) Ημερομηνία Ανανέωσης: 9-8-2015 (2η 5ετία)

---

**(11) Αρ. Πιστοπ. Καταχώρησης Σχ. ή Υπ.:6002087**

(73) Δικαιούχος (οι): ELBISCO ΑΝΩΝΥΜΟΣ ΒΙΟΜΗΧΑΝΙΚΗ & ΕΜΠΟΡΙΚΗ ΕΤΑΙΡΙΑ ΤΡΟΦΙΜΩΝ με διακριτικό τίτλο "ELBISCO ABEE" , 21ο χλ.μ. Λ. Μαραθόνος, 19009 ΠΙΚΕΡΜΙ (ΑΤΤΙΚΗΣ) (GR) .  
(17) Ημερομηνία Ανανέωσης: 16-8-2015 (2η 5ετία)

---

**(11) Αρ. Πιστοπ. Καταχώρησης Σχ. ή Υπ.:6002092**

(73) Δικαιούχος (οι): ΓΑΛΕΝΤΖΟΓΛΟΥ ΜΙΑΤΙΑΔΗΣ, Ακροπόλεως 7, 66100 ΔΡΑΜΑ (ΔΡΑΜΑΣ) (GR) .  
(17) Ημερομηνία Ανανέωσης: 29-8-2015 (2η 5ετία)

---

**ΜΕΡΟΣ Δ'**  
**ΜΕΤΑΒΟΛΕΣ**

<b>ΑΡ. ΣΧ. Ή ΥΠΟΔ.</b>	<b>ΑΛΛΑΓΗ ΔΙΕΥΘΥΝΣΗΣ</b>
6001829	Ο κ. Πολύζος Γεώργιος δικαιούχος του υπ' αριθμ. 6001829 πιστοποιητικού καταχώρησης σχεδίου ή υποδείγματος άλλαξε την διεύθυνσή του από : Κωνσταντινουπόλεως 53, 621 22 Σέρρες σε : Τσόπελα-Πραμάντων, 440 01 Ιωάννινα.



**Μ Ε Ρ Ο Σ Ε '**  
**Λ Η Ξ Η Π Ρ Ο Σ Τ Α Σ Ι Α Σ**

---

**Λ Η Ξ Η Π Ρ Ο Σ Τ Α Σ Ι Α Σ Κ Α Τ Α Χ Ω Ρ Η Μ Ε Ν Ω Ν Σ Χ Ε Δ Ι Ω Ν Ή Υ Π Ο Δ Ε Ι Γ Μ Α Τ Ω Ν**

---

**(11) Αρ. Πιστοπ. Καταχώρησης Σχ. ή Υπ.:6000709**

(73) Δικαιούχος (οι): S.C. JOHNSON & SON, INC. , 1525 Howe Street, RACINE, 53403-2236 WISCONSIN (US) .

---

**(11) Αρ. Πιστοπ. Καταχώρησης Σχ. ή Υπ.:6000710**

(73) Δικαιούχος (οι): ΣΤΑΜΠΟΥΛΗΣ ΠΕΤΡΟΥ ΓΕΩΡΓΙΟΣ , ΗΡΑΚΛΕΙΑ, 624 00 ΣΕΡΡΕΣ (GR) .

---

**(11) Αρ. Πιστοπ. Καταχώρησης Σχ. ή Υπ.:6000711**

(73) Δικαιούχος (οι): ΜΑΝΙΣΑΛΗΣ ΔΗΜΗΤΡΙΟΥ ΣΤΥΛΙΑΝΟΣ , Χρυσοστόμου Σμύρνης 108, ΝΕΟΣ ΒΟΥΤΖΑΣ ΡΑΦΗΝΑΣ, 190 09 ΑΤΤΙΚΗ (GR) .

---

**(11) Αρ. Πιστοπ. Καταχώρησης Σχ. ή Υπ.:6000712**

(73) Δικαιούχος (οι): SKODA AUTO A.S. , Vaclava Klementa 869, 293 60 MLADA BOLESLAV (CZ) .

---

**(11) Αρ. Πιστοπ. Καταχώρησης Σχ. ή Υπ.:6000714**

(73) Δικαιούχος (οι): SKODA AUTO A.S. , Vaclava Klementa 869, 293 60 MLADA BOLESLAV (CZ) .

---

**(11) Αρ. Πιστοπ. Καταχώρησης Σχ. ή Υπ.:6000715**

(73) Δικαιούχος (οι): DETEWE SYSTEMS GMBH , Zeuhofstr.1, 10997 BERLIN (DE) .

---

**(11) Αρ. Πιστοπ. Καταχώρησης Σχ. ή Υπ.:6000717**

(73) Δικαιούχος (οι):  
1) ΝΙΚΟΛΑΟΣ ΧΑΧΑΜΙΣ , Viale Orsini 34/B, 64022 GIULIANOVA LIDO-(TE) (IT) .  
2) ΠΑΠΑΝΑΓΙΩΤΟΥ ΑΘΑΝΑΣΙΟΣ , Βιομ.Περιοχή Δήμου Λευκώνα Σερρών, 62121 ΣΕΡΡΕΣ (GR) .  
3) ΠΑΠΑΝΑΓΙΩΤΟΥ ΙΩΑΝΝΗΣ , Βιομηχ. Περιοχή Δήμου Λευκώνα Σερρών, 621 21 ΣΕΡΡΕΣ (GR) .

---

**(11) Αρ. Πιστοπ. Καταχώρησης Σχ. ή Υπ.:6000718**

(73) Δικαιούχος (οι): ΣΑΓΙΑΝΟΣ ΠΕΤΡΟΥ ΑΝΔΡΟΝΙΚΟΣ , Βουκουρεστίου 24, 106 71 ΑΘΗΝΑ (GR) .

---

**(11) Αρ. Πιστοπ. Καταχώρησης Σχ. ή Υπ.:6000719**

(73) Δικαιούχος (οι): ΓΑΛΑΝΗΣ ΦΩΤΙΟΥ ΓΕΩΡΓΙΟΣ , Σπύρου Φωκά 3, ΝΕΑ ΦΙΛΑΔΕΛΦΕΙΑ, 135 62 ΑΤΤΙΚΗ (GR) .

---

**(11) Αρ. Πιστοπ. Καταχώρησης Σχ. ή Υπ.:6001990**

(73) Δικαιούχος (οι): ΓΕΩΡΓΙΑΔΗΣ ΙΩΑΝΝΗΣ, Αν. Μητούδη 3,, 54645 ΘΕΣΣΑΛΟΝΙΚΗ (ΘΕΣΣΑΛΟΝΙΚΗΣ) (GR) .

---

**(11) Αρ. Πιστοπ. Καταχώρησης Σχ. ή Υπ.:6001991**

(73) Δικαιούχος (οι): ΜΑΚΑΡΟΝΗΣ ΙΩΑΝΝΗΣ ΚΑΙ ΣΙΑ Ο.Ε. , Ελ. Βενιζέλου 4,, 55133 ΚΑΛΑΜΑΡΙΑ (ΘΕΣΣΑΛΟΝΙΚΗΣ) (GR) .

---

**(11) Αρ. Πιστοπ. Καταχώρησης Σχ. ή Υπ.:6001993**

(73) Δικαιούχος (οι): ΖΑΦΕΙΡΑΚΗ ΟΛΓΑ, Ιθάκης 28, 16561 ΓΛΥΦΑΔΑ (ΑΤΤΙΚΗΣ) (GR) .

---

**(11) Αρ. Πιστοπ. Καταχώρησης Σχ. ή Υπ.:6001995**

(73) Δικαιούχος (οι): ΓΙΑΓΚΟΣ ΓΕΩΡΓΙΟΣ, Ανακτορίου 5, 54636 ΘΕΣΣΑΛΟΝΙΚΗ (ΘΕΣΣΑΛΟΝΙΚΗΣ) (GR) .

---

**(11) Αρ. Πιστοπ. Καταχώρησης Σχ. ή Υπ.:6001996**

(73) Δικαιούχος (οι): ΓΙΑΓΚΟΣ ΓΕΩΡΓΙΟΣ, Ανακτορίου 5, 54636 ΘΕΣΣΑΛΟΝΙΚΗ (ΘΕΣΣΑΛΟΝΙΚΗΣ) (GR) .

---

**(11) Αρ. Πιστοπ. Καταχώρησης Σχ. ή Υπ.:6001997**

(73) Δικαιούχος (οι): ΚΑΤΣΟΥΛΙΔΗΣ ΠΑΝΑΓΙΩΤΗΣ, Καζαντζάκη 26, 16342 ΗΛΙΟΥΠΟΛΗ (ΑΤΤΙΚΗΣ) (GR) .

---

---

**(11) Αρ. Πιστοπ. Καταχώρησης Σχ. ή Υπ.:6001998**

(73) Δικαιούχος (οι): NEC CORPORATION , 7-1 Shiba 5-Chome Minato-ku, TOKYO (JP) .

---

**(11) Αρ. Πιστοπ. Καταχώρησης Σχ. ή Υπ.:6001999**

(73) Δικαιούχος (οι): ΚΥΡΔΗΜΟΣ ΙΩΑΝΝΗΣ, Σπερχειού Πάροδος Ούλαφ Πάλμε, 71409 ΗΡΑΚΛΕΙΟ (ΗΡΑΚΛΕΙΟΥ) (GR) .

---

**(11) Αρ. Πιστοπ. Καταχώρησης Σχ. ή Υπ.:6002000**

(73) Δικαιούχος (οι): ΚΑΣΤΡΙΣΙΟΣ ΕΛΕΥΘΕΡΙΟΥ ΣΠΥΡΙΔΩΝ, Λαζάρου Σώχου 3, 11525 ΑΘΗΝΑ (ΑΤΤΙΚΗΣ) (GR) .

---

**(11) Αρ. Πιστοπ. Καταχώρησης Σχ. ή Υπ.:6002001**

(73) Δικαιούχος (οι): ΚΑΣΤΡΙΣΙΟΣ ΕΛΕΥΘΕΡΙΟΥ ΣΠΥΡΙΔΩΝ, Λαζάρου Σώχου 3, 11525 ΑΘΗΝΑ (ΑΤΤΙΚΗΣ) (GR) .

---

**(11) Αρ. Πιστοπ. Καταχώρησης Σχ. ή Υπ.:6002003**

(73) Δικαιούχος (οι): ΚΟΥΚΛΑΚΗΣ ΕΥΤΥΧΙΟΥ ΔΗΜΗΤΡΙΟΣ, Καραϊσκάκη 4, 14562 ΚΗΦΙΣΙΑ (ΑΤΤΙΚΗΣ) (GR) .

---

**ΜΕΡΟΣ ΣΤ'**  
**ΑΚΥΡΩΣΕΙΣ**

---

ΟΥΔΕΜΙΑ

---

## ΣΥΝΔΡΟΜΕΣ ΓΙΑ ΤΟ ΕΔΒΙ

α) Σε οπτικό δίσκο (CD), ως εξής:		
Τεύχη Α' και Β' μαζί ανά δίσκο .....	EYPΩ	2,00
Ετήσια συνδρομή Εσωτερικού για τα Τεύχη Α' και Β' μαζί.....	EYPΩ	22,00
Ετήσια συνδρομή Εξωτερικού για τα Τεύχη Α' και Β' μαζί.....	EYPΩ	44,00
β) Ετήσια συνδρομή για τα Τεύχη Α' και Β' μαζί σε έντυπη μορφή και σε οπτικό δίσκο (CD) ταυτόχρονα.....		
Ετήσια συνδρομή Εσωτερικού .....	EYPΩ	77,00
Ετήσια συνδρομή Εξωτερικού .....	EYPΩ	154,00
γ) Ετήσια συνδρομή για την πρόσβαση και στα δύο Τεύχη του ΕΔΒΙ στις ιστοσελίδες του ΟΒΙ.....	EYPΩ	0,00

Κάθε ενδιαφερόμενος μπορεί να προμηθεύεται το ΕΔΒΙ ή να ζητήσει να γίνει συνδρομητής από τον:

Οργανισμό Βιομηχανικής Ιδιοκτησίας (ΟΒΙ)  
Παντανάσσης 5  
151 25 Παράδεισος Αμαρουσίου  
τηλ.: 2106828231

## SUBSCRIPTIONS FOR THE INDUSTRIAL PROPERTY BULLETIN

a) On compact disc (CD):		
Volume A' and B', price per disc .....	EURO	2,00
Annual domestic subscription for both Volumes (A' and B') .....	EURO	22,00
Annual foreign subscription for both Volumes (A' and B') .....	EURO	44,00
b) Annual subscription for both Volumes (A' and B') in printed form and on compact disc (CD) simultaneously		
Annual domestic subscription .....	EURO	77,00
Annual foreign subscription .....	EURO	154,00
c) Annual subscription for access to both Volumes (A' and B') displayed on the OBI's website pages.....	EURO	0,00

For bulletin purchasing or subscription information, please contact:

5 Pandanassis Str.  
151 25 Paradissos Amarousiou  
Athens - Greece  
tel.: (0030210) 6828231