



ΟΡΓΑΝΙΣΜΟΣ
ΒΙΟΜΗΧΑΝΙΚΗΣ
ΙΔΙΟΚΤΗΣΙΑΣ

ΕΙΔΙΚΟ ΔΕΛΤΙΟ ΒΙΟΜΗΧΑΝΙΚΗΣ ΙΔΙΟΚΤΗΣΙΑΣ

ΤΕΥΧΟΣ Β'
ΣΧΕΔΙΑ ΚΑΙ ΥΠΟΔΕΙΓΜΑΤΑ



ΣΕΠΤΕΜΒΡΙΟΣ 1999



**ΟΡΓΑΝΙΣΜΟΣ
ΒΙΟΜΗΧΑΝΙΚΗΣ
ΙΔΙΟΚΤΗΣΙΑΣ**

Παντανάσσης 5
151 25 Παράδεισος Αμαρουσίου

ΤΕΛΕΦΑΞ: 6819231

ΤΗΛΕΦΩΝΑ:

ΓΕΝΙΚΕΣ ΠΛΗΡΟΦΟΡΙΕΣ: 6183500

ΚΑΤΑΘΕΣΕΙΣ: 6183593

ΤΕΛΗ: 6183594

ΕΞΕΤΑΣΤΕΣ: 6183595

ΛΟΓΙΣΤΗΡΙΟ: 6183596

ΝΟΜΙΚΑ ΘΕΜΑΤΑ: 6183597

ΤΕΧΝΙΚΗ ΠΛΗΡΟΦΟΡΗΣΗ: 6183598

ΔΗΜΟΣΙΕΣ ΣΧΕΣΕΙΣ: 6183599

Επιμέλεια - Έκδοση:

Οργανισμός Βιομηχανικής Ιδιοκτησίας (ΟΒΙ)

Εκτύπωση: Γραφικές Τέχνες ΛΥΧΝΟΣ Ε.Π.Ε.

Πλ. Θεάτρου 24 - 105 52 Αθήνα - τηλ. 3214766

© Οργανισμός Βιομηχανικής Ιδιοκτησίας (ΟΒΙ)
29 ΟΚΤΩΒΡΙΟΥ 1999

ISSN 1105 - 0012



**INDUSTRIAL
PROPERTY
ORGANISATION**

5 Pandanassis Str.,
GR 151 25, Paradissos Amaroussiou Athens, Greece

TELEFAX: 6819231

TELEPHONES:

GENERAL INFORMATION: (00301) 6183500

RECEIVING OFFICE: (00301) 6183593

FEES: (00301) 6183594

EXAMINERS: (00301) 6183595

ACCOUNTS OFFICE: (00301) 6183596

LEGAL MATTERS: (00301) 6183597

TECHNICAL INFORMATION: (00301) 6183598

PUBLIC RELATIONS: (00301) 6183599

Editor - Publisher:

Industrial Property Organisation (OBI)

Printed by: Graphic Arts LICHNOS LTD.

24, Pl. Theatrou - 105 52 Athens - tel. 3214766

© Industrial Property Organisation (OBI)
October 29, 1999

ΕΙΣΑΓΩΓΙΚΟ ΣΗΜΕΙΩΜΑ

Το Ειδικό Δελτίο Βιομηχανικής Ιδιοκτησίας αποτελείται από 2 διαφορετικά τεύχη:

Το ΤΕΥΧΟΣ Α' στο οποίο δημοσιεύονται σε μηνιαία βάση οι Ευρεσιτεχνίες που προστατεύονται στην Ελλάδα και

Το ΤΕΥΧΟΣ Β' στο οποίο δημοσιεύονται αντίστοιχα, σε μηνιαία βάση, τα Σχέδια και Υποδείγματα που προστατεύονται στην Ελλάδα με αποκλειστικά δικαιώματα εκμετάλλευσης.

Τα δύο αυτά τεύχη, ενώ αποτελούν μέρη ενός ενιαίου Δελτίου, λειτουργούν και διατίθενται σαν ξεχωριστές εκδόσεις, ακολουθώντας ως προς το περιεχόμενό τους τις επιταγές της σχετικής ισχύουσας νομοθεσίας.

ΠΕΡΙΕΧΟΜΕΝΑ

ΣΕΠΤΕΜΒΡΙΟΣ 1999

	Σελ
Ανάλυση κωδικών αριθμών	5
Συντμήσεις	5
ΜΕΡΟΣ Α΄	
ΚΑΤΑΧΩΡΗΜΕΝΕΣ ΑΙΤΗΣΕΙΣ ΣΧΕΔΙΩΝ	
ΚΑΙ ΥΠΟΔΕΙΓΜΑΤΩΝ	
– Αιτήσεις Σχεδίων και Υποδειγμάτων	7
– Ευρετήριο αιτήσεων σύμφωνα με την αλφαβητική σειρά των καταθετών	67
ΜΕΡΟΣ Β΄	
ΧΟΡΗΓΗΣΕΙΣ ΠΙΣΤΟΠΟΙΗΤΙΚΩΝ	
ΚΑΤΑΧΩΡΗΣΗΣ ΣΧΕΔΙΩΝ ΚΑΙ ΥΠΟΔΕΙΓΜΑΤΩΝ	
– Πιστοποιητικά καταχώρησης σχεδίων ή υποδειγμάτων	68
– Ευρετήριο πιστοποιητικών καταχώρησης σχεδίων ή υποδειγμάτων σύμφωνα με την αλφαβητική σειρά των καταθετών	77
ΜΕΡΟΣ Γ΄	
ΑΝΑΝΕΩΣΕΙΣ	79
ΜΕΡΟΣ Δ΄	
ΜΕΤΑΒΟΛΕΣ	79
ΜΕΡΟΣ Ε΄	
ΕΚΠΤΩΣΕΙΣ - ΑΝΑΚΛΗΣΕΙΣ ΕΚΠΤΩΣΕΩΝ	79
ΜΕΡΟΣ ΣΤ΄	
ΑΚΥΡΩΣΕΙΣ	79
– Συνδρομές	80

CONTENTS

SEPTEMBER 1999

	Page
Inid codes	5
Abbreviations	5
PART A	
REGISTERED DESIGN APPLICATIONS	
– Design Applications	7
– Design Application Index in alphabetical order of the applicant	67
PART B	
GRANTS OF DESIGN REGISTRATION	
CERTIFICATES	
– Design registration certificates	68
– Index of design registration certificates in alphabetical order of the applicant	77
PART C	
RENEWALS	79
PART D	
MODIFICATIONS	79
PART E	
FORFEITURES - REVOCATION OF FORFEITURES	79
PART F	
ANNULMENTS	79
– Subscriptions	80

ΚΩΔΙΚΟΙ ΑΡΙΘΜΟΙ	INID CODES
(15) Ημερομηνία καταχώρησης	(15) Registration date
(17) Ημερομηνία λήξης 1ης πενταετίας ή ανανέωσης προστασίας σε επόμενη πενταετία	(17) Date of expiration of the 1st five-year period, or renewal for further five-year periods
(21) Αριθμός Αίτησης Σχεδίου ή Υποδείγματος	(21) Design application number
(28) Αριθμός Σχεδίων/Υποδειγμάτων	(28) Number of designs
(30) Συμβατικές προτεραιότητες	(30) Priority
(45) Ημερομηνία λήξης αναβολής δημοσίευσης	(45) Date of expiration of deferment
(51) Διεθνής Ταξινόμηση	(51) Class and subclass of the Locarno Classification
(54) Προσδιορισμός αντικειμένου	(54) Designation of articles
(71) Καταθέτης	(71) Applicant
(72) Δημιουργός	(72) Creator
(73) Δικαιούχος	(73) Owner
(74) Πληρεξούσιος	(74) Attorney
(74) Αντίκλητος	(74) Representative

ΣΥΝΤΜΗΣΕΙΣ

ΟΒΙ: Οργανισμός Βιομηχανικής Ιδιοκτησίας
ΕΔΒΙ: Ειδικό Δελτίο Βιομηχανικής Ιδιοκτησίας
Δ.Σ.: Διοικητικό Συμβούλιο
ΣΧ. ή ΥΠ.: Σχέδιο ή Υπόδειγμα
ΚΑΤ/ΡΗΣΗ: Καταχώρηση
ΑΡ.ΑΙΤ.: Αριθμός αίτησης
ΑΝΤ/ΜΕΝΟΥ: Αντικείμενου

ΜΕΡΟΣ Α'
ΚΑΤΑΧΩΡΗΜΕΝΕΣ ΑΙΤΗΣΕΙΣ ΣΧΕΔΙΩΝ ΚΑΙ ΥΠΟΔΕΙΓΜΑΤΩΝ

ΑΙΤΗΣΕΙΣ ΣΧΕΔΙΩΝ ΚΑΙ ΥΠΟΔΕΙΓΜΑΤΩΝ

- (21) Αρ.Αίτησης Σχ. ή Υπ.: 980600301
(15) Ημερ. Καταχώρησης: 08/12/1998
(17) Ημερ. Λήξης 1ης Πενταετίας: 08/12/2003
(71) Καταθέτης(ες): CURWOOD CHRISTOPHER JAMES
2 College Street, WENDOUREE, VIC, 3355, AUSTRALIA
(30) Συμβ. Προτεραιότητα(ες): -
(72) Δημιουργός(οι): CURWOOD CHRISTOPHER JAMES
(74) Πληρεξούσιος: ΚΩΣΤΟΠΟΥΛΟΥ ΓΕΩΡΓΙΑ, Δικηγόρος
Δήλου 12 ΚΗΦΙΣΙΑ 145 62
(74) Αντίκλητος: ΚΥΠΡΗΣ ΦΕΙΔΙΑΣ, Δικηγόρος
Δήλου 12 ΚΗΦΙΣΙΑ 145 62
(28) Αριθμός Σχεδίων/Υποδειγμάτων: 1
(51) Διεθνής Ταξινόμηση: 11-01
(54) Προσδιορισμός αντικειμένου:
ΣΥΝΔΕΤΗΡΑΣ

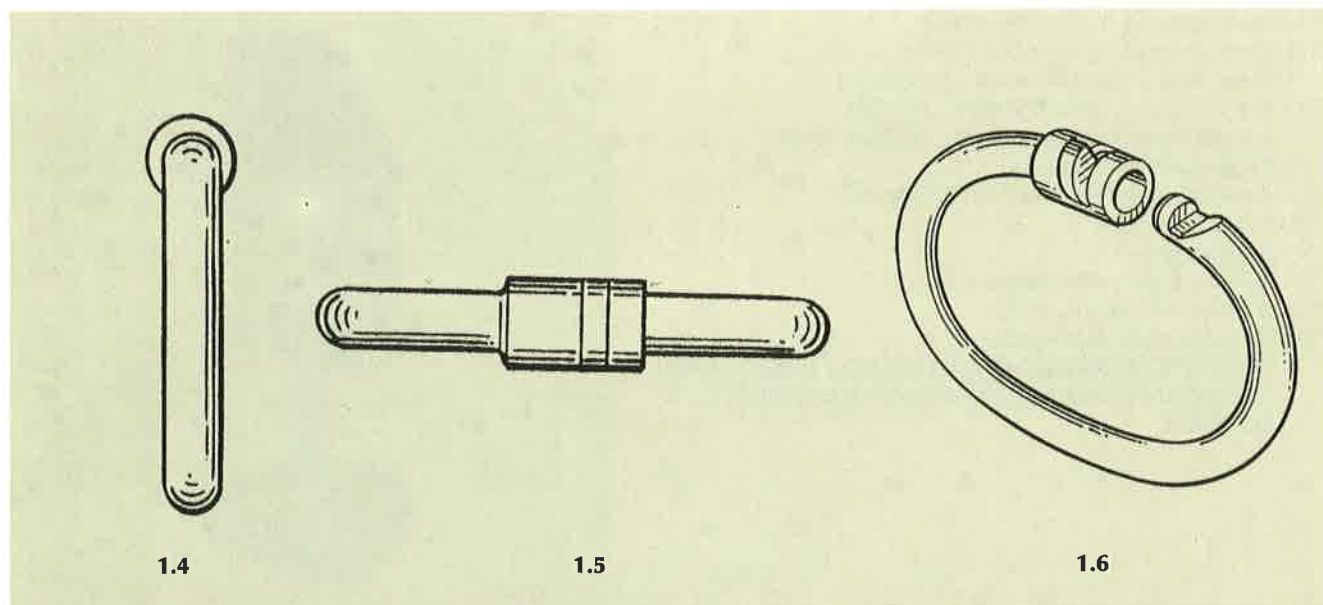
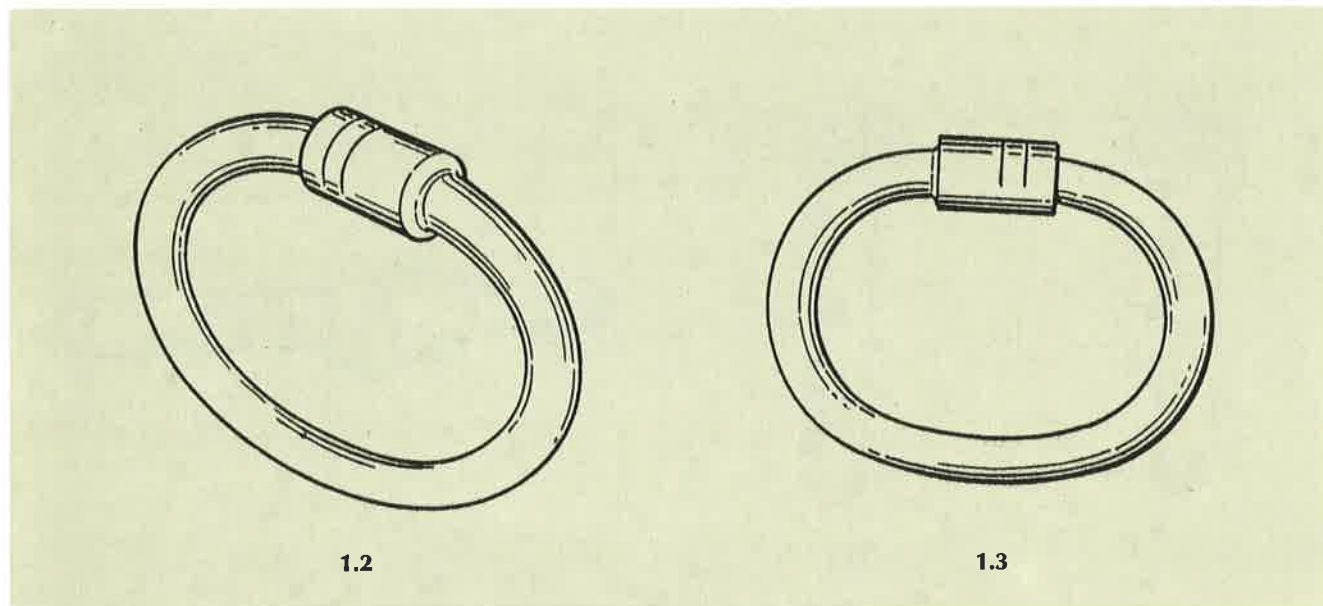
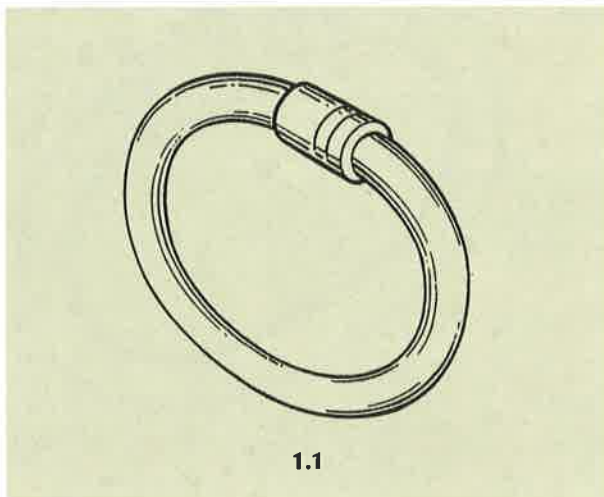

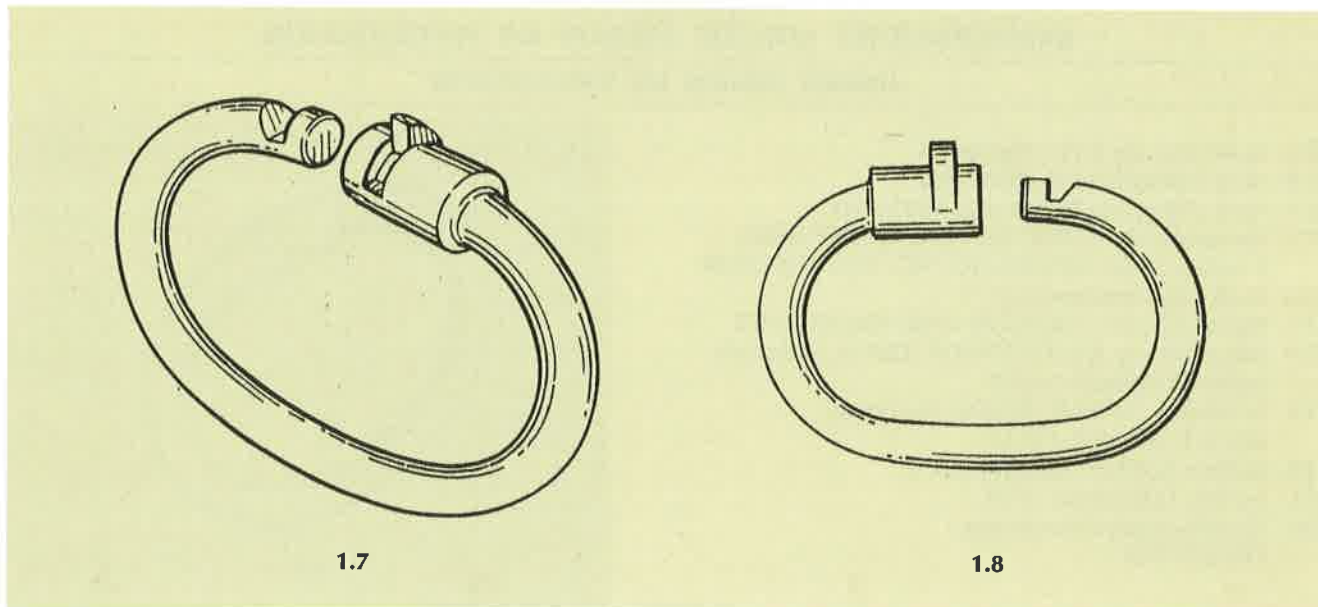

1.7

1.8

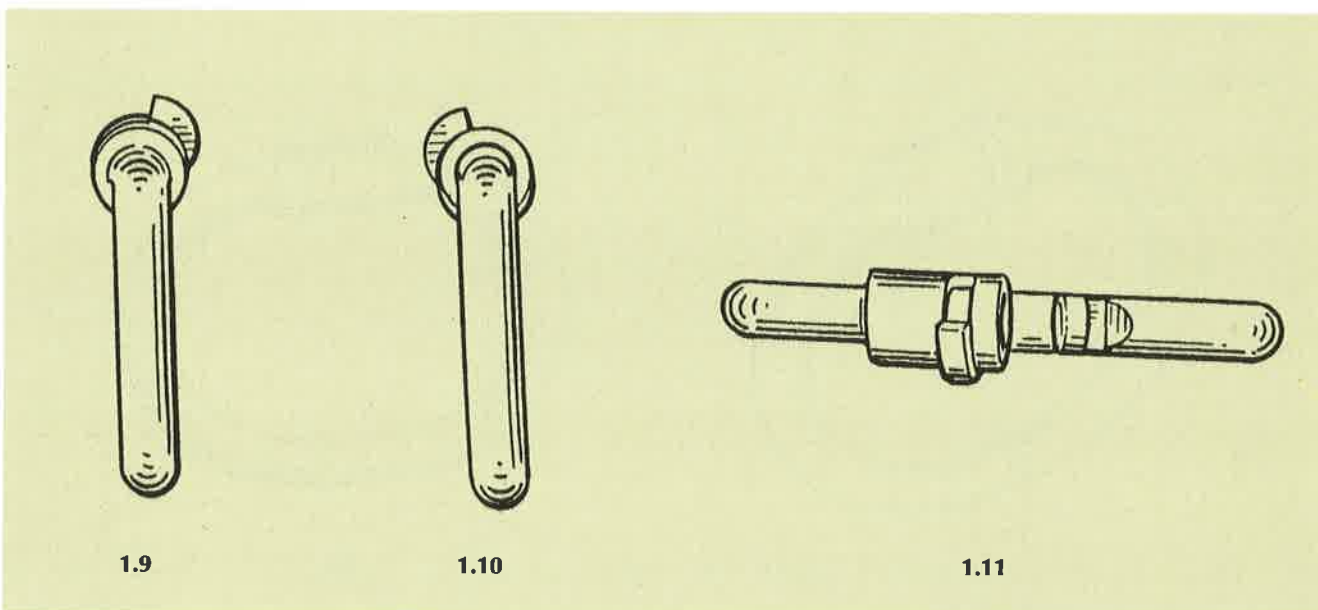

1.9

1.10

1.11

- (21) Αρ.Αίτησης Σχ. ή Υπ.: 990600042
 (15) Ημερ. Καταχώρησης /: 24/03/1999
 (17) Ημερ. Λήξης 1ης Πενταετίας: 24/03/2004
 (71) Καταθέτης(ες): ΔΙΑΜΑΝΤΑΚΗΣ ΣΤΕΛΙΟΣ
 4,5 χλμ Λεωφ.Κορωπίου-Βάρης, ΑΤΤΙΚΗ, ΕΛΛΑΣ
 (30) Συμβ. Προτεραιότητα(ες): -
 (72) Δημιουργός(οι): ΔΙΑΜΑΝΤΑΚΗΣ ΣΤΕΛΙΟΣ
 (74) Πληρεξούσιος: -
 (74) Αντίκλητος: -
 (28) Αριθμός Σχεδίων/Υποδειγμάτων: 6
 (51) Διεθνής Ταξινόμηση: 20-02
 (54) Προσδιορισμός αντικειμένου:
 ΕΚΘΕΤΗΡΙΟ ΔΕΙΓΜΑΤΙΣΜΟΥ, ΜΕΤΑΛΛΙΚΟ Ή ΚΑΙ ΞΥΛΙΝΟ,
 ΓΙΑ ΠΛΑΚΙΔΙΑ ΚΟΥΖΙΝΑΣ ΚΑΙ ΑΞΕΣΟΥΑΡ ΜΠΑΝΙΟΥ-
 ΚΟΥΖΙΝΑΣ



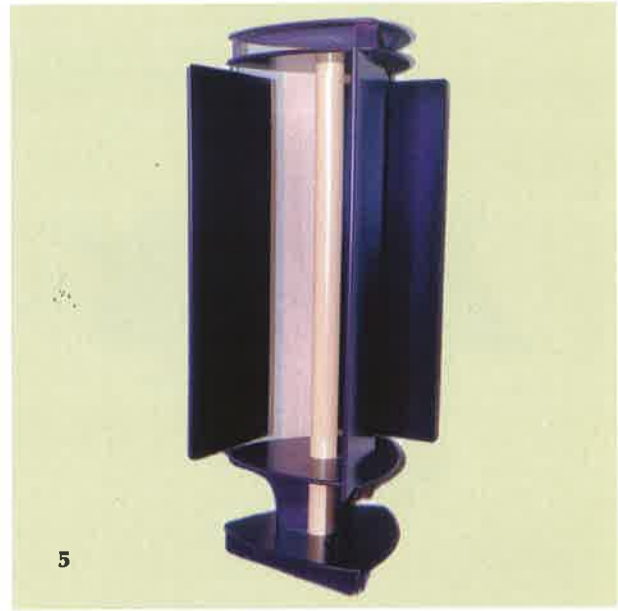
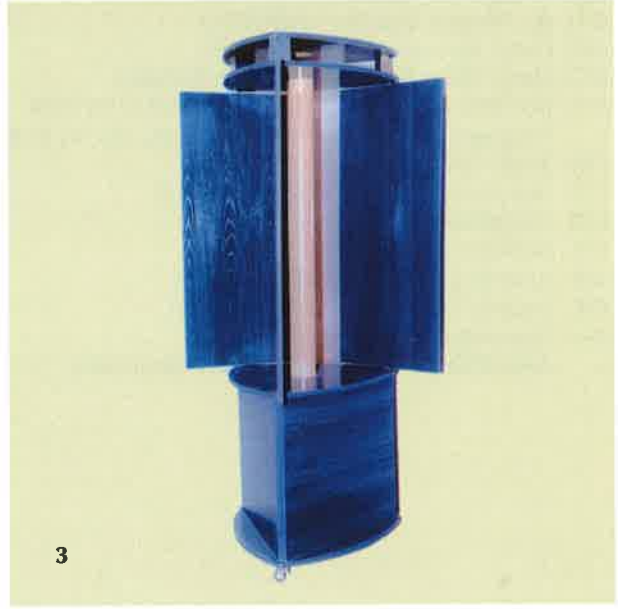

- (21) Αρ. Αίτησης Σχ.ή Υπ.: 990600048
(15) Ημερ. Καταχώρησης: 01/04/1999
(17) Ημερ. Λήξης 1ης πενταετίας: 01/04/2004
(71) Καταθέτης(ες): ΑΘΑΝΑΣΙΟΥ ΣΤΕΦΑΝΟΥ ΠΕΤΡΟΣ
Ξουραφά 2, ΑΓ.ΔΗΜΗΤΡΙΟΣ, ΑΘΗΝΑ, 173 42, ΕΛΛΑΣ
(30) Συμβ. Προτεραιότητα(ες): -
(72) Δημιουργός(οι): ΑΘΑΝΑΣΙΟΥ ΠΕΤΡΟΣ
(74) Πληρεξούσιος: -
(74) Αντίκλητος: -
(28) Αριθμός Σχεδίων/Υποδειγμάτων: 10
(51) Διεθνής Ταξινόμηση: 11-02
(54) Προσδιορισμός αντικειμένου:
ΔΙΑΚΟΣΜΗΤΙΚΑ-ΚΕΡΑΜΙΚΑ-ΕΠΙΤΟΙΧΙΑ-ΠΙΑΤΑ

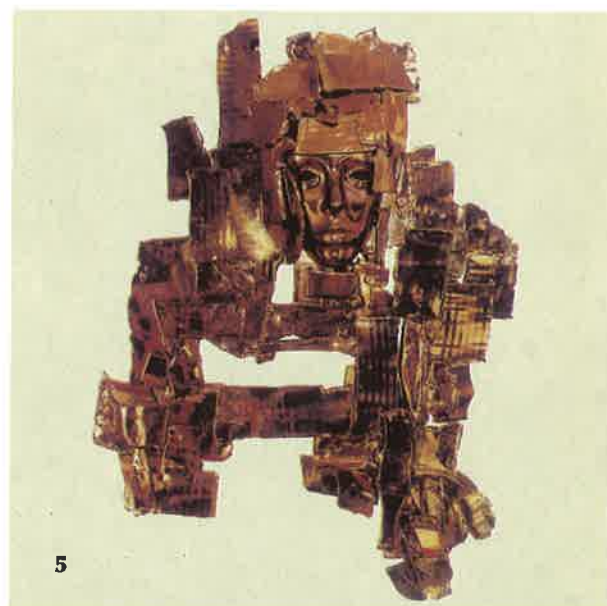



- (21) Αρ. Αίτησης Σχ.ή Υπ.: 990600049
 (15) Ημερ. Καταχώρησης: 01/04/1999
 (17) Ημερ. Λήξης 1ης πενταετίας: 01/04/2004
 (71) Καταθέτης(ες): 1. ΑΛΜΠΑΝΗΣ ΕΥΘΥΜΙΟΣ
 Ολυμπιάδος 89, ΘΕΣΣΑΛΟΝΙΚΗ, 546 33, ΕΛΛΑΣ
 2. ΑΛΜΠΑΝΗΣ ΚΩΝΣΤΑΝΤΙΝΟΣ
 Ολυμπιάδος 89, ΘΕΣΣΑΛΟΝΙΚΗ, 546 33, ΕΛΛΑΣ
 (30) Συμβ. Προτεραιότητα(ες): -
 (72) Δημιουργός(οι): 1. ΑΛΜΠΑΝΗΣ ΕΥΘΥΜΙΟΣ
 2. ΑΛΜΠΑΝΗΣ ΚΩΝΣΤΑΝΤΙΝΟΣ
 (74) Πληρεξούσιος: -
 (74) Αντίκλητος: -
 (28) Αριθμός Σχεδίων/Υποδειγμάτων: 1
 (51) Διεθνής Ταξινόμηση: 03-01
 (54) Προσδιορισμός αντικειμένου:
 ΘΗΚΗ ΚΙΝΗΤΩΝ ΤΗΛΕΦΩΝΩΝ



1.1



1.2

- (21) Αρ. Αίτησης Σχ.ή Υπ.: 990600050
 (15) Ημερ. Καταχώρησης: 02/04/1999
 (17) Ημερ. Λήξης 1ης πενταετίας: 02/04/2004
 (71) Καταθέτης(ες): TELEFONAKTIEBOLAGET LM ERICSSON
 STOCKHOLM, SE-126 25, SWEDEN
 (30) Συμβ. Προτεραιότητα(ες): 98-2032/15-10-98/SE
 (72) Δημιουργός(οι): SUN TING KUNG JEREMY
 (74) Πληρεξούσιος: ΚΑΤΣΟΥΛΗ ΓΡΗΓΟΡΙΑ, Δικηγόρος
 Λυκαβηττού 4 ΑΘΗΝΑ 106 71
 (74) Αντίκλητος: ΜΠΑΛΛΑΣ ΓΕΩΡΓΙΟΣ, Δικηγόρος
 Λυκαβηττού 4 ΑΘΗΝΑ 106 71
 (28) Αριθμός Σχεδίων/Υποδειγμάτων: 1
 (51) Διεθνής Ταξινόμηση: 14-03
 (54) Προσδιορισμός αντικειμένου:
 ΚΙΝΗΤΟ ΤΗΛΕΦΩΝΟ

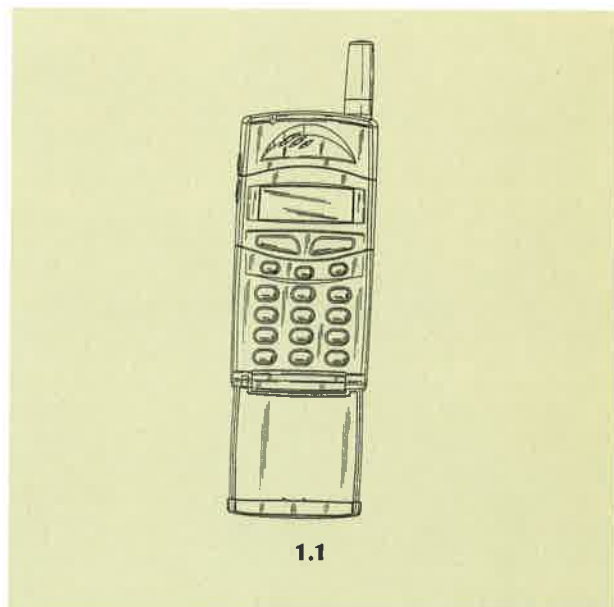

1.1

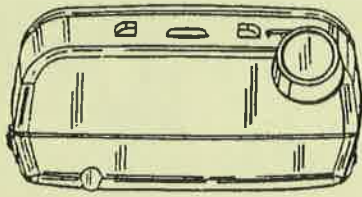

1.2



1.3

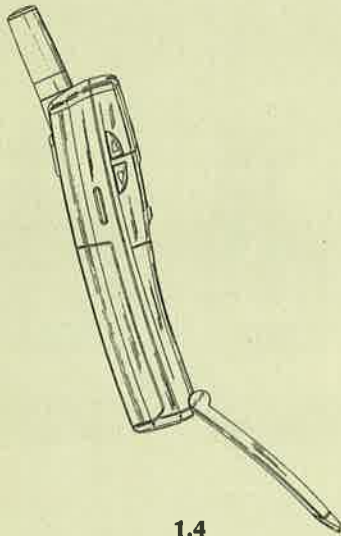

1.4

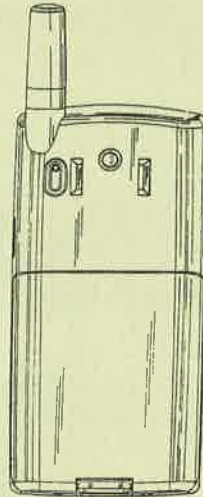

1.5

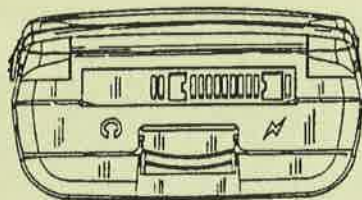

1.6

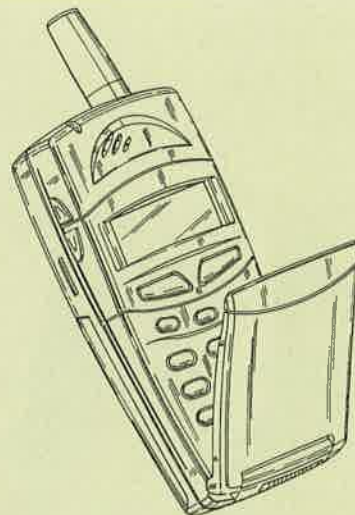

1.7

- (21) Αρ. Αίτησης Σχ.ή Υπ.: 990600051
 (15) Ημερ. Καταχώρησης: 05/04/1999
 (17) Ημερ. Λήξης 1ης πενταετίας: 05/04/2004
 (71) Καταθέτης(ες): ΓΙΑΝΝΑΚΑΚΗ ΝΙΚΟΛΑΟΥ ΠΗΓΗ
 Βασιλίσσης Σοφίας 4, Π. ΠΕΝΤΕΛΗ, ΑΘΗΝΑ, 152 36
 ΕΛΛΑΣ
 (30) Συμβ. Προτεραιότητα(ες): –
 (72) Δημιουργός(οι): ΓΙΑΝΝΑΚΑΚΗ ΠΗΓΗ
 (74) Πληρεξούσιος: ΣΤΑΘΑΚΗ-ΧΑΤΖΗΒΑΣΙΛΕΙΟΥ ΣΤΑΜΑΤΙΝΑ
 Δικηγόρος
 Πανεπιστημίου 44 ΑΘΗΝΑ 106 79
 (74) Αντίκλητος: ΣΤΑΘΑΚΗ-ΧΑΤΖΗΒΑΣΙΛΕΙΟΥ ΣΤΑΜΑΤΙΝΑ
 Δικηγόρος
 Πανεπιστημίου 44 ΑΘΗΝΑ 106 79
 (28) Αριθμός Σχεδίων/Υποδειγμάτων: 50
 (51) Διεθνής Ταξινόμηση: 11-01
 (54) Προσδιορισμός αντικειμένου:
 ΚΟΣΜΗΜΑΤΑ

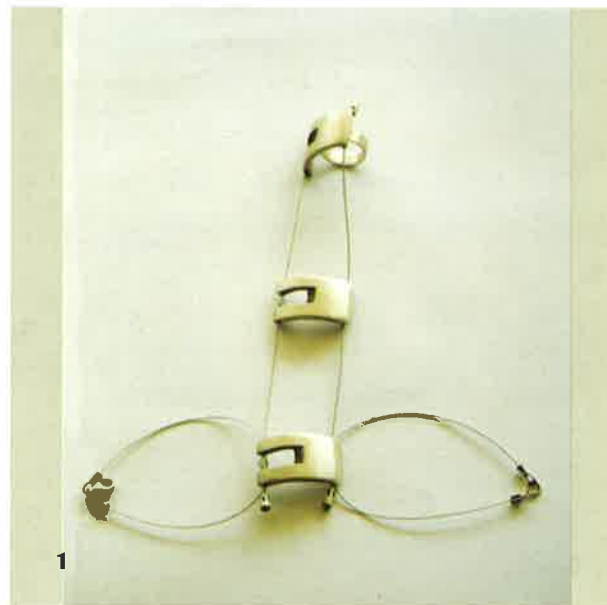

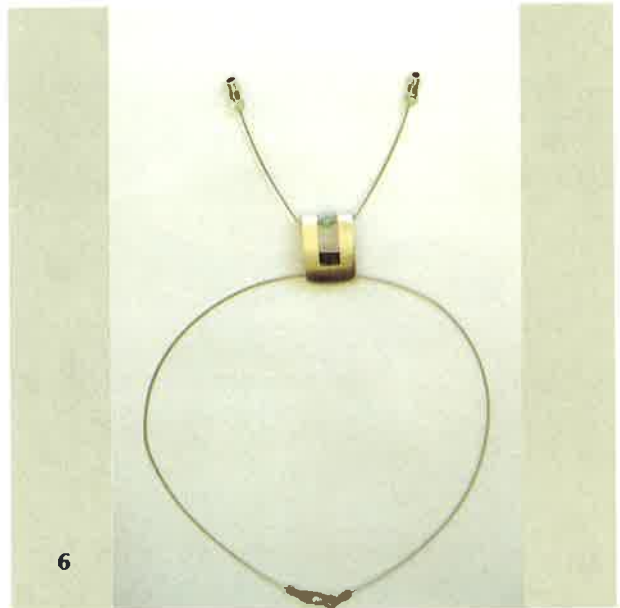

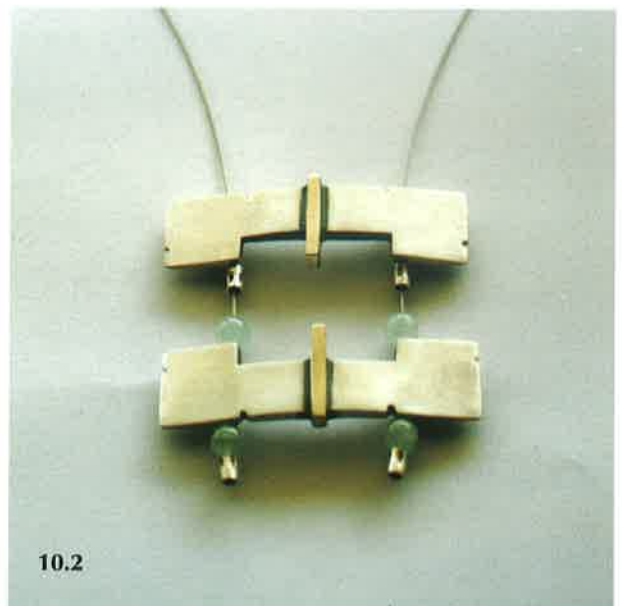

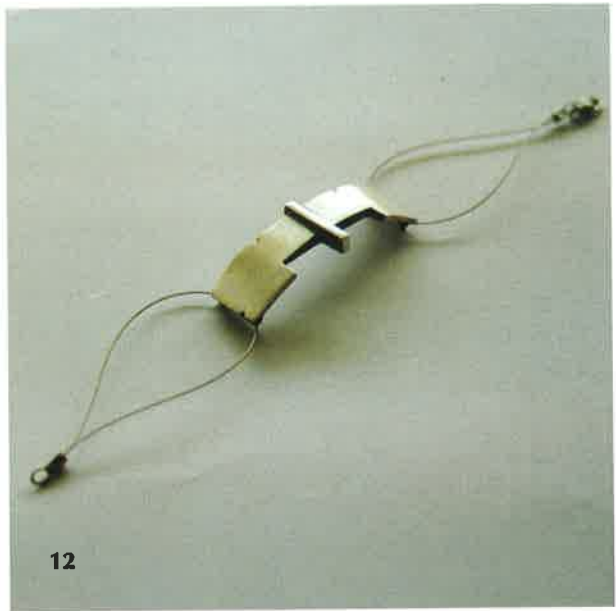





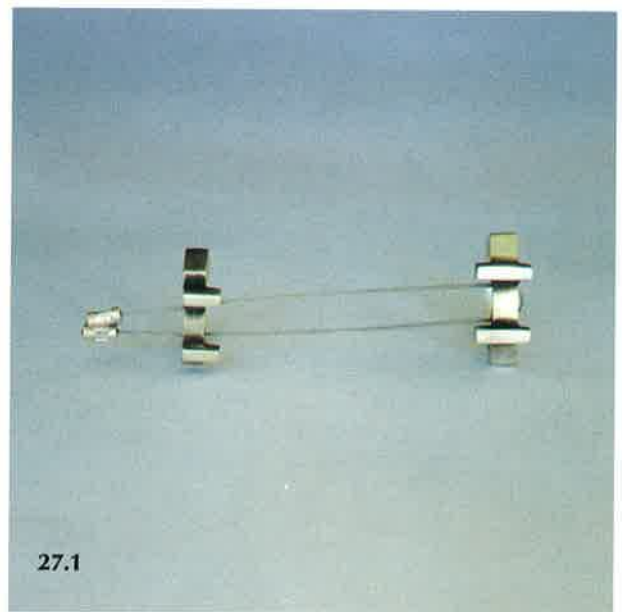

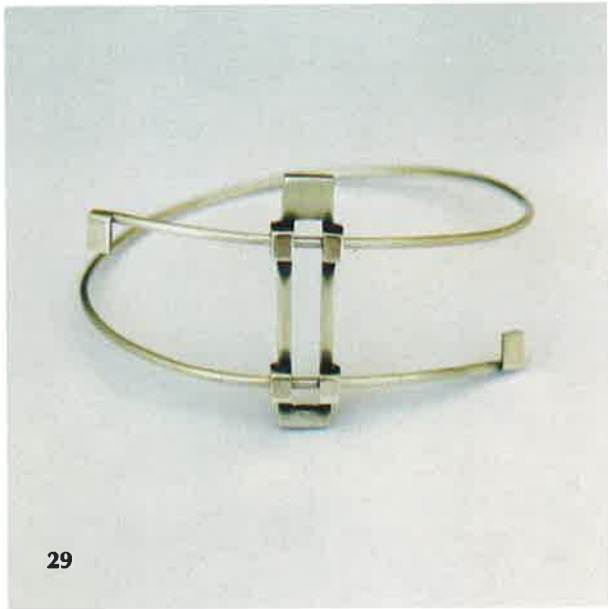

29



30.1



30.2



31.1



31.2



32



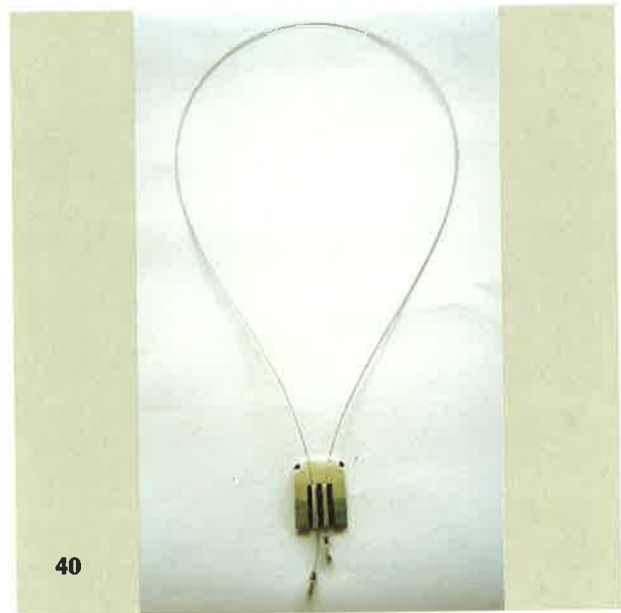
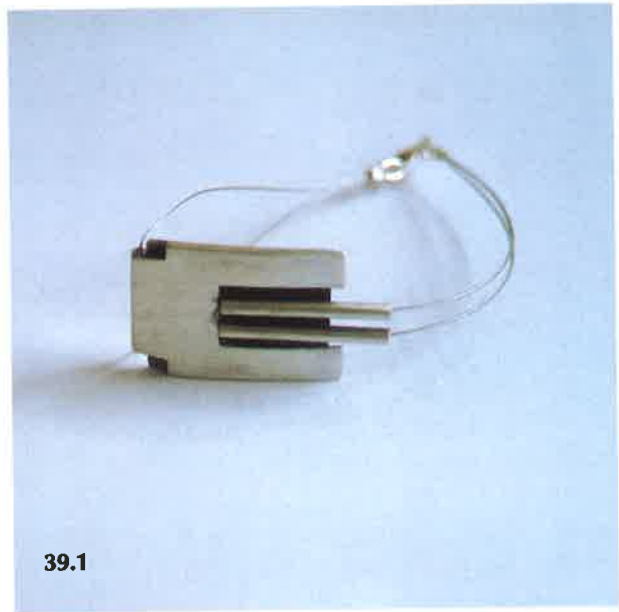



43



44.1



44.2



45.1



45.2



45.3

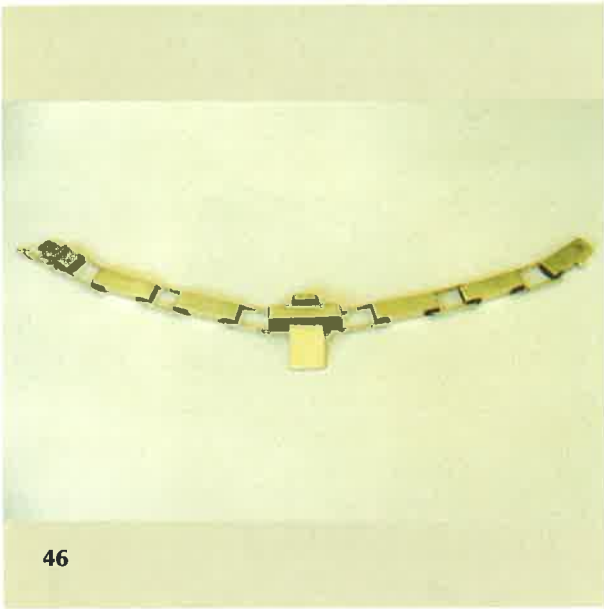

- (21) Αρ. Αίτησης Σχ.ή Υπ.: 990600052
(15) Ημερ. Καταχώρησης: 05/04/1999
(17) Ημερ. Λήξης 1ης πενταετίας: 05/04/2004
(71) Καταθέτης(ες): ΓΙΑΝΝΑΚΑΚΗ ΝΙΚΟΛΑΟΥ ΠΗΓΗ
Βασιλίσσης Σοφίας 4, Π. ΠΕΝΤΕΛΗ, ΑΘΗΝΑ, 152 36
ΕΛΛΑΣ
(30) Συμβ. Προτεραιότητα(ες): –
(72) Δημιουργός(οι): ΓΙΑΝΝΑΚΑΚΗ ΠΗΓΗ
(74) Πληρεξούσιος: ΣΤΑΘΑΚΗ-ΧΑΤΖΗΒΑΣΙΛΕΙΟΥ ΣΤΑΜΑΤΙΝΑ
Δικηγόρος
Πανεπιστημίου 44 ΑΘΗΝΑ 106 79
(74) Αντίκλητος: ΣΤΑΘΑΚΗ-ΧΑΤΖΗΒΑΣΙΛΕΙΟΥ ΣΤΑΜΑΤΙΝΑ
Δικηγόρος
Πανεπιστημίου 44 ΑΘΗΝΑ 106 79
(28) Αριθμός Σχεδίων/Υποδειγμάτων: 50
(51) Διεθνής Ταξινόμηση: 11-01
(54) Προσδιορισμός αντικειμένου:
ΚΟΣΜΗΜΑΤΑ

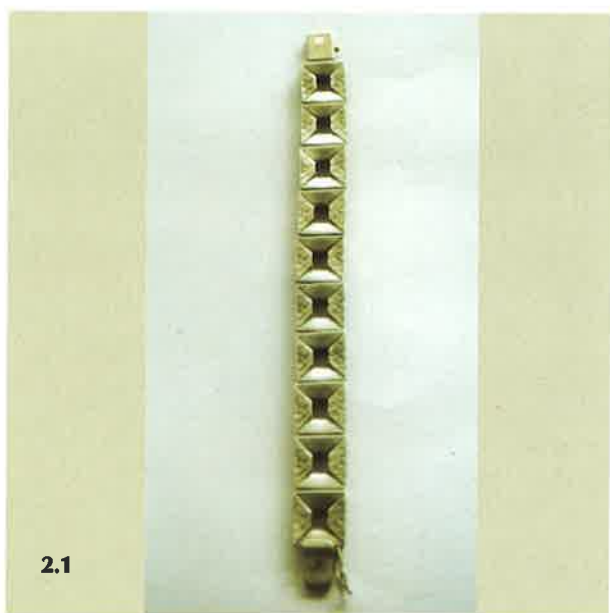



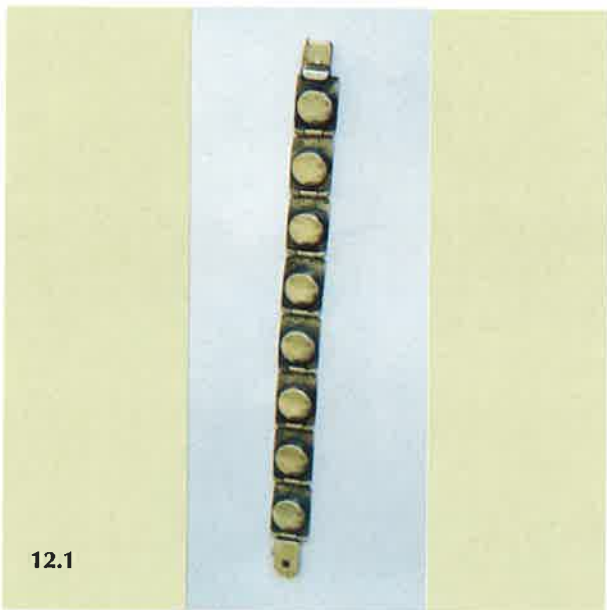



15

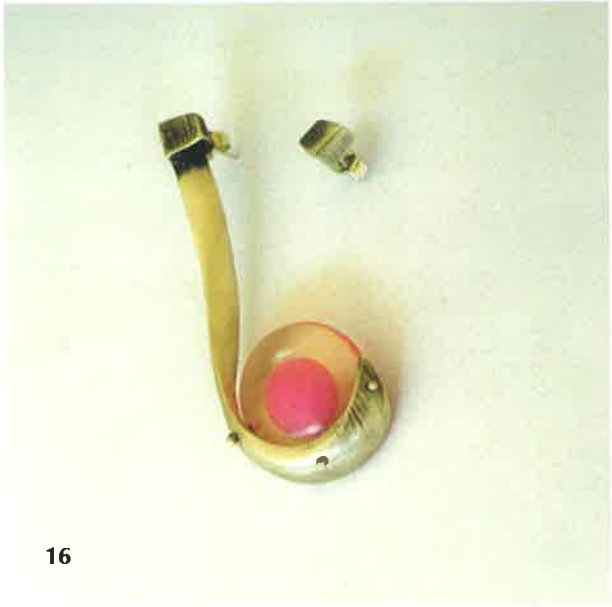

16

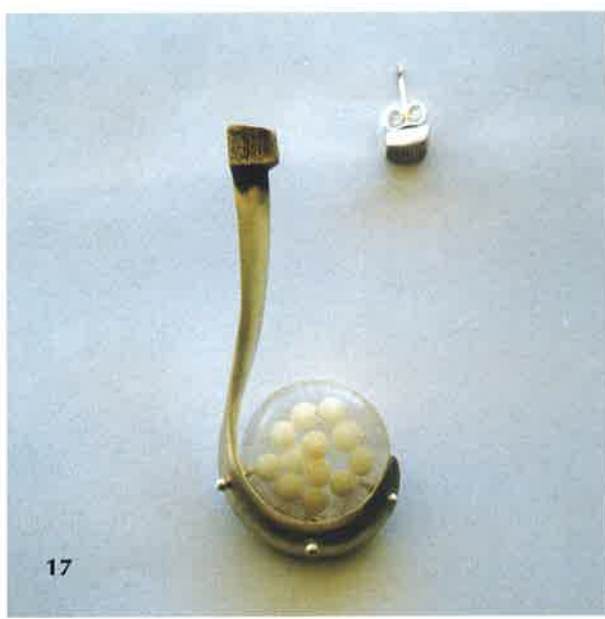

17



18

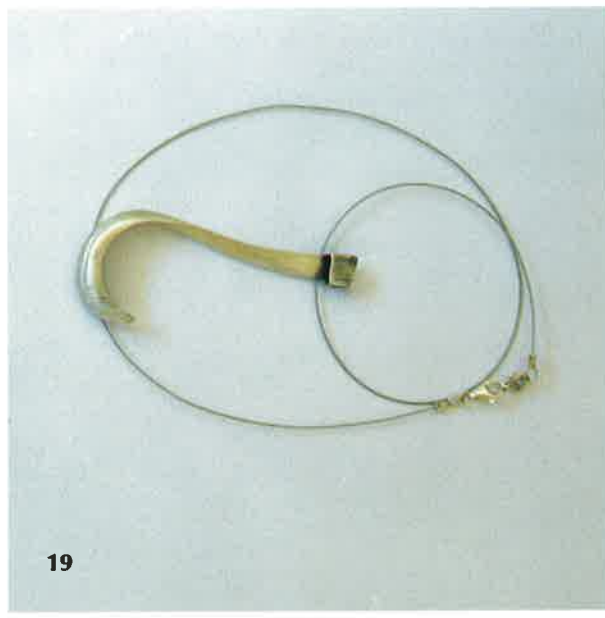

19



20.1



20.2



21



22



23.1



23.2

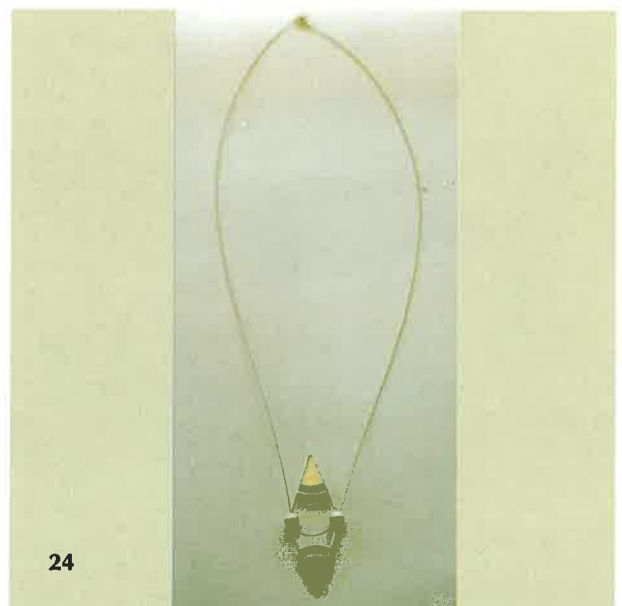

24

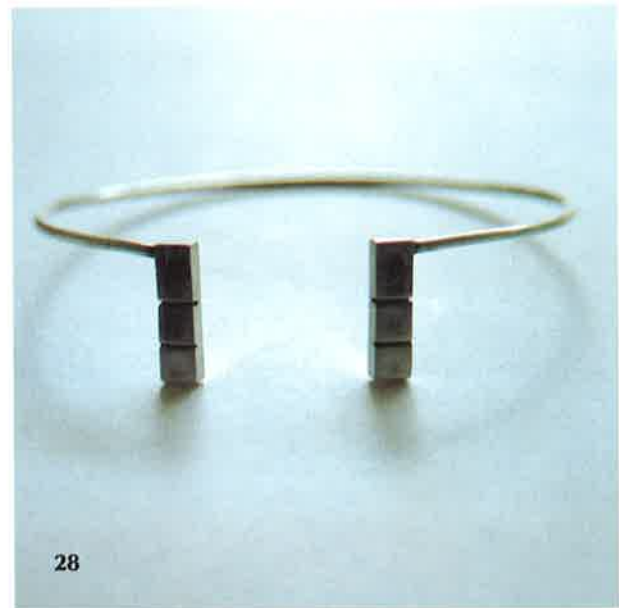

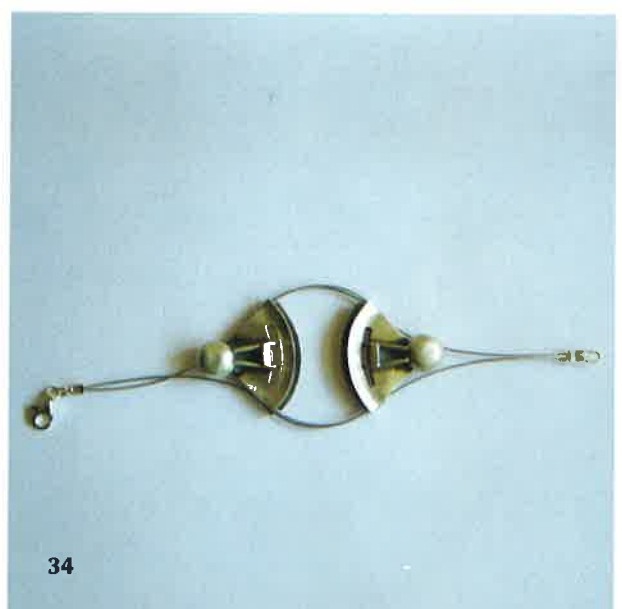
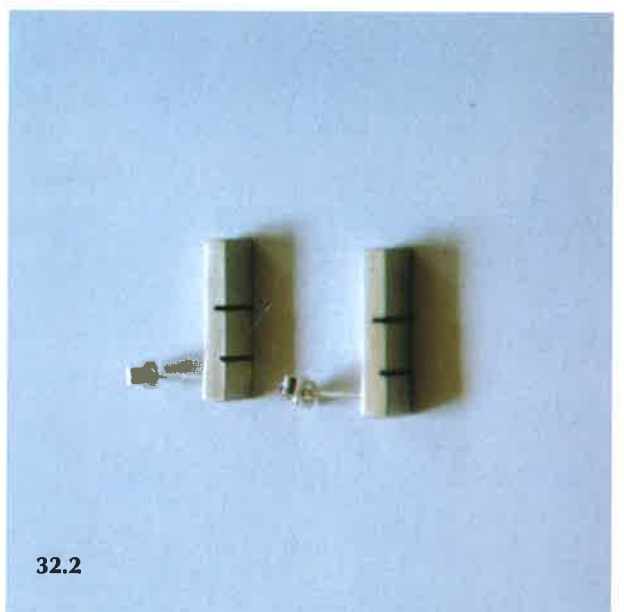
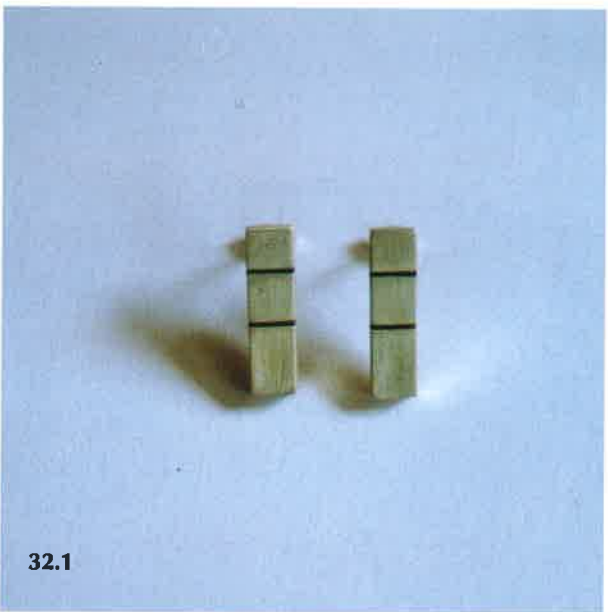
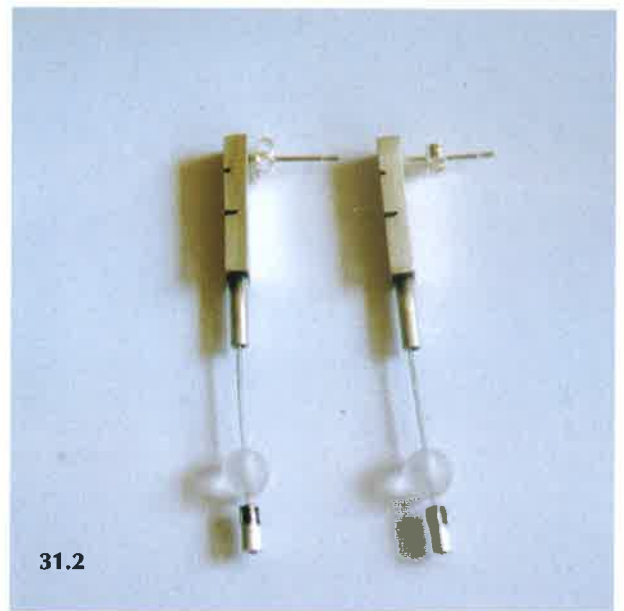
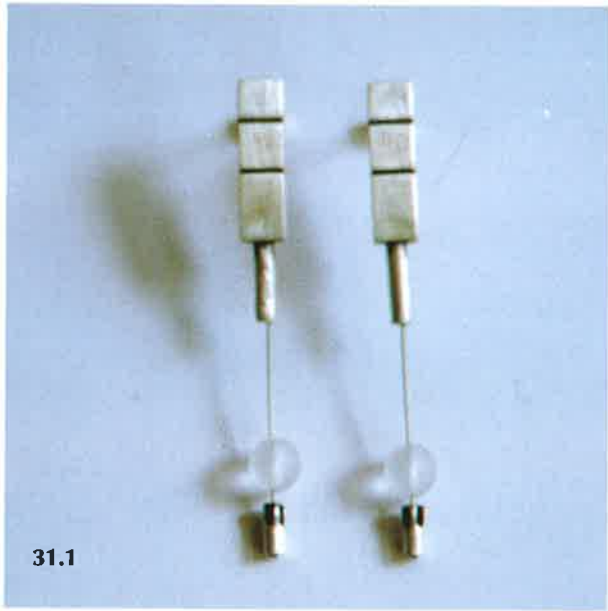

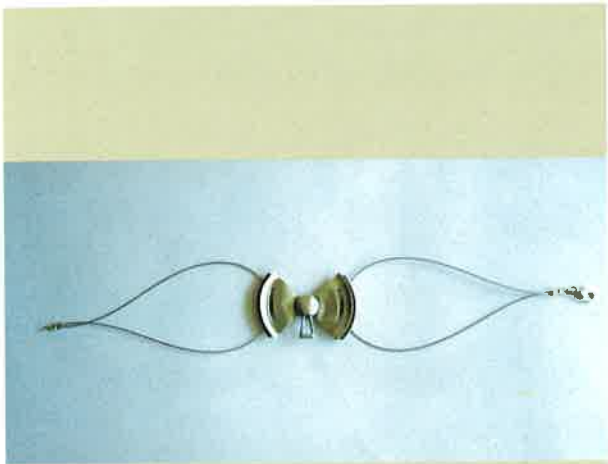

35

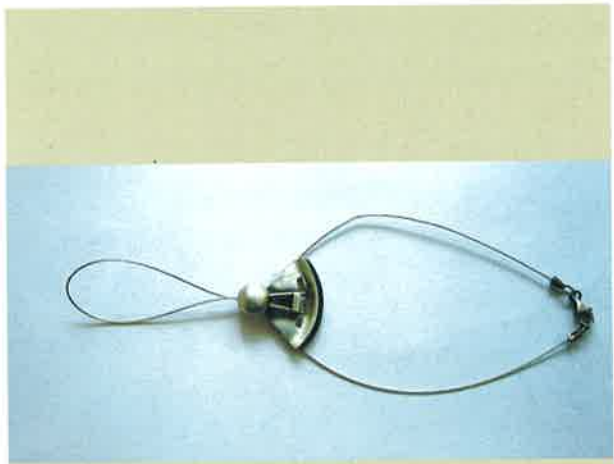

36



37.1



37.2



38.1



38.2



39.1



39.2



39.3



40.1



40.2



41





46.3

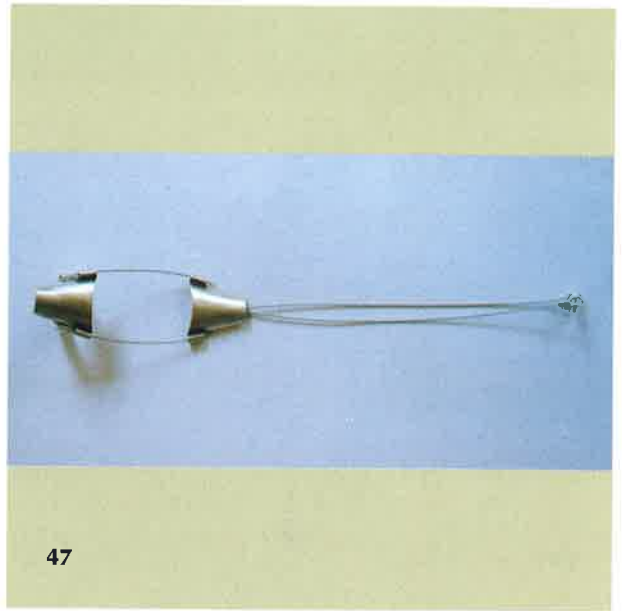

47



48.1



48.2



49.1



49.2



50

- (21) Αρ. Αίτησης Σχ.ή Υπ.: 990600053
(15) Ημερ. Καταχώρησης: 05/04/1999
(17) Ημερ. Λήξης 1ης πενταετίας: 05/04/2004
(71) Καταθέτης(ες): ΓΙΑΝΝΑΚΑΚΗ ΝΙΚΟΛΑΟΥ ΠΗΓΗ
Βασιλίσσης Σοφίας 4, Π. ΠΕΝΤΕΛΗ, ΑΘΗΝΑ, 152 36
ΕΛΛΑΣ
(30) Συμβ. Προτεραιότητα(ες): -
(72) Δημιουργός(οι): ΓΙΑΝΝΑΚΑΚΗ ΠΗΓΗ
(74) Πληρεξούσιος: ΣΤΑΘΑΚΗ-ΧΑΤΖΗΒΑΣΙΛΕΙΟΥ ΣΤΑΜΑΤΙΝΑ
Δικηγόρος
Πανεπιστημίου 44 ΑΘΗΝΑ 106 79
(74) Αντίκλητος: ΣΤΑΘΑΚΗ-ΧΑΤΖΗΒΑΣΙΛΕΙΟΥ ΣΤΑΜΑΤΙΝΑ
Δικηγόρος
Πανεπιστημίου 44 ΑΘΗΝΑ 106 79
(28) Αριθμός Σχεδίων/Υποδειγμάτων: 29
(51) Διεθνής Ταξινόμηση: 11-01
(54) Προσδιορισμός αντικειμένου:
ΚΟΣΜΗΜΑΤΑ



1



2.1



2.2

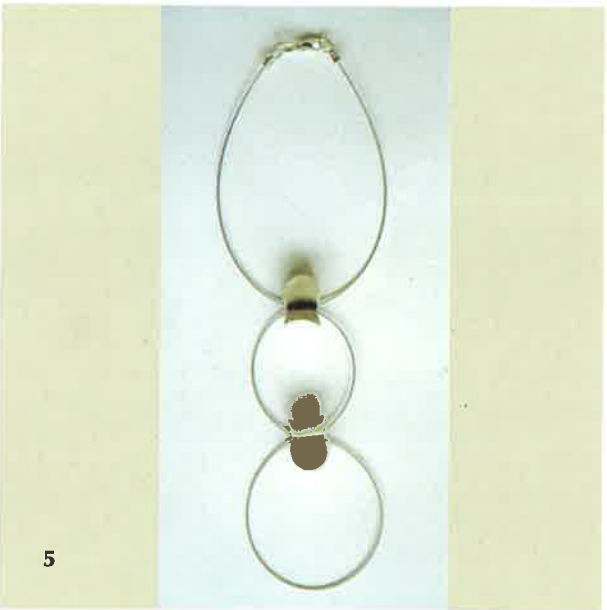
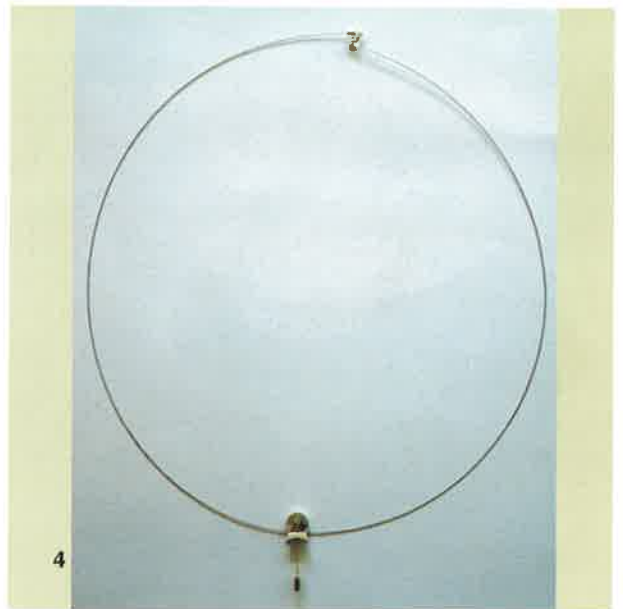





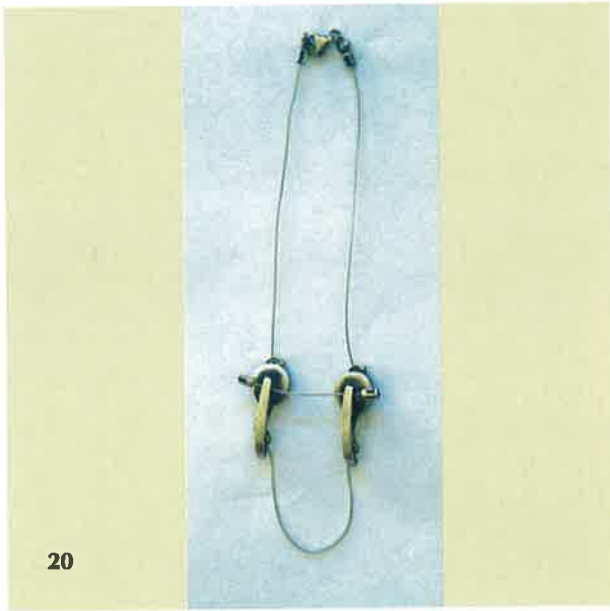
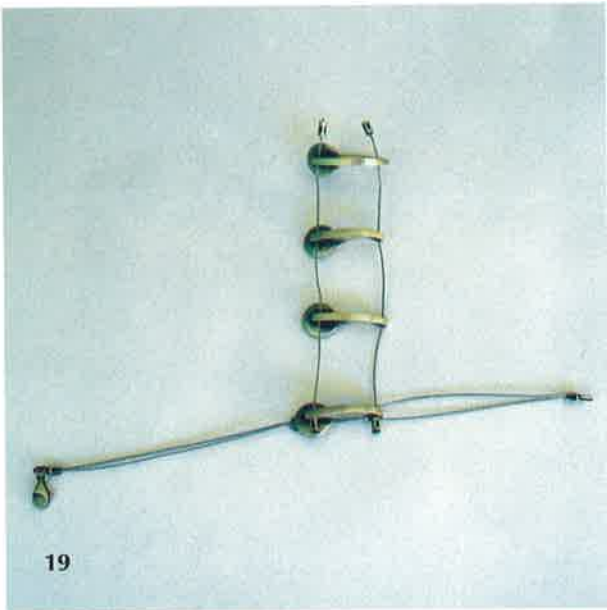
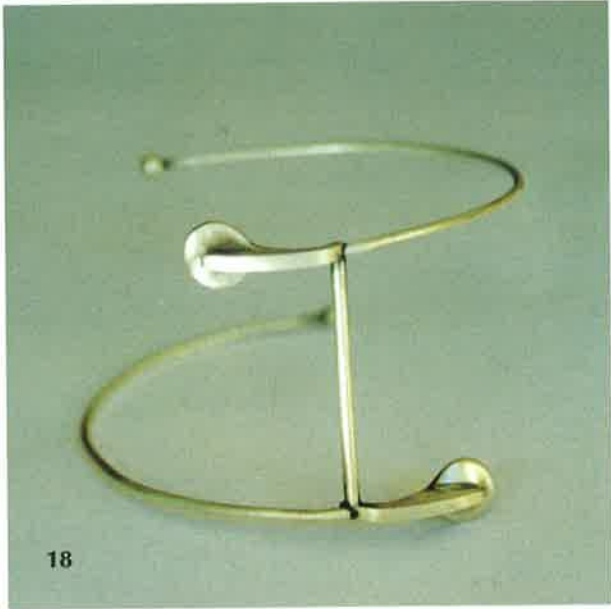





- (21) Αρ. Αίτησης Σχ.ή Υπ.: 990600054
 (15) Ημερ. Καταχώρησης: 05/04/1999
 (17) Ημερ. Λήξης 1ης πενταετίας: 05/04/2004
 (71) Καταθέτης(ες): Ο.Ε. ΑΝΤΩΝΗΣ ΤΣΑΚΑΛΙΔΗΣ-
 ΑΘΑΝΑΣΙΟΣ ΓΚΙΚΑΣ
 Σουρή 1, ΚΟΡΥΔΑΛΛΟΣ, ΠΕΙΡΑΙΑΣ, 181 20, ΕΛΛΑΣ
 (30) Συμβ. Προτεραιότητα(ες): –
 (72) Δημιουργός(οι): ΓΚΙΚΑΣ ΑΘΑΝΑΣΙΟΣ
 (74) Πληρεξούσιος: ΔΗΜΑΓΕΛΛΟΥ ΠΑΝΑΓΙΩΤΑ, Δικηγόρος
 Σοφοκλέους 4 ΑΘΗΝΑ 105 59
 (74) Αντίκλητος: ΓΚΙΚΑ ΜΑΡΙΑ
 Καστοριάς 6 ΑΙΓΑΛΕΩ 104 41
 (28) Αριθμός Σχεδίων/Υποδειγμάτων: 1
 (51) Διεθνής Ταξινόμηση: 09-01
 (54) Προσδιορισμός αντικειμένου:
 ΦΙΑΛΗ ΣΧΗΜΑΤΟΣ ΦΛΟΓΑΣ

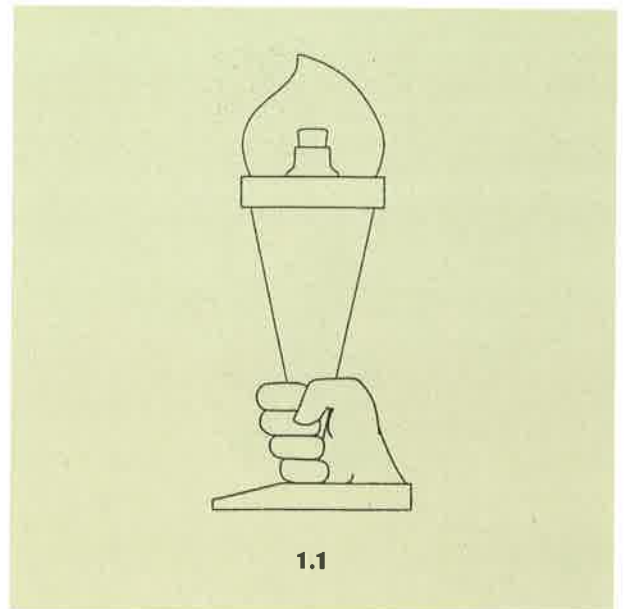

1.1

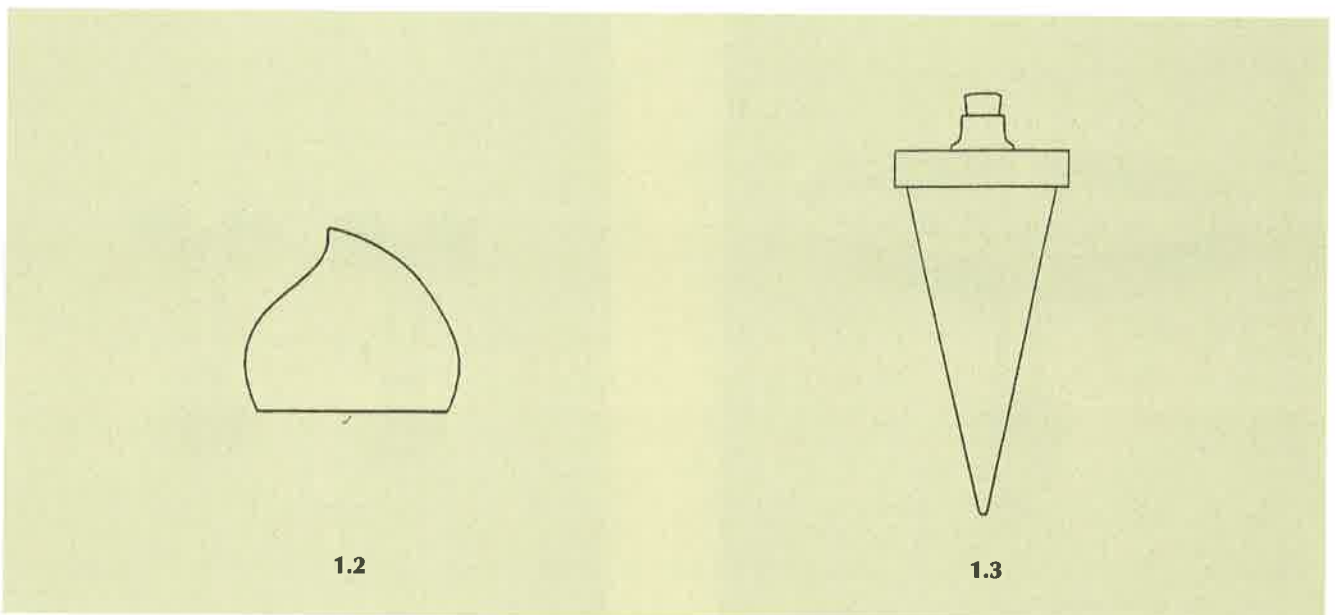

1.2

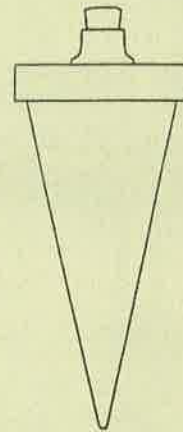

1.3



1.4

- (21) Αρ. Αίτησης Σχ.ή Υπ.: 990600055
 (15) Ημερ. Καταχώρησης: 06/04/1999
 (17) Ημερ. Λήξης 1ης πενταετίας: 06/04/2004
 (71) Καταθέτης(ες): AEROFLEX INTERNATIONAL CO., LTD.
 111-1 Moo 2, Tambol Makham-Khoo, Khing Amphoe
 NIKOM RATTANA CHANGWAT RAYONG, THAILAND
 (30) Συμβ. Προτεραιότητα(ες): –
 (72) Δημιουργός(οι): PAWAT VITTORAPAKORN
 (74) Πληρεξούσιος: ΠΕΡΡΑΚΗ ΜΑΡΙΝΑ, Δικηγόρος
 Σίνα 9 ΑΘΗΝΑ 106 80
 (74) Αντίκλητος: ΟΙΚΟΝΟΜΙΔΗΣ ΔΗΜΗΤΡΗΣ, Δικηγόρος
 Σίνα 9 ΑΘΗΝΑ 106 80
 (28) Αριθμός Σχεδίων/Υποδειγμάτων: 2
 (51) Διεθνής Ταξινόμηση: 09-08
 (54) Προσδιορισμός αντικειμένου:
 ΕΠΙΣΤΡΩΜΑ ΓΙΑ ΤΗΝ ΚΑΡΟΤΣΑ ΕΝΟΣ ΜΙΚΡΟΥ
 ΦΟΡΤΗΓΟΥ

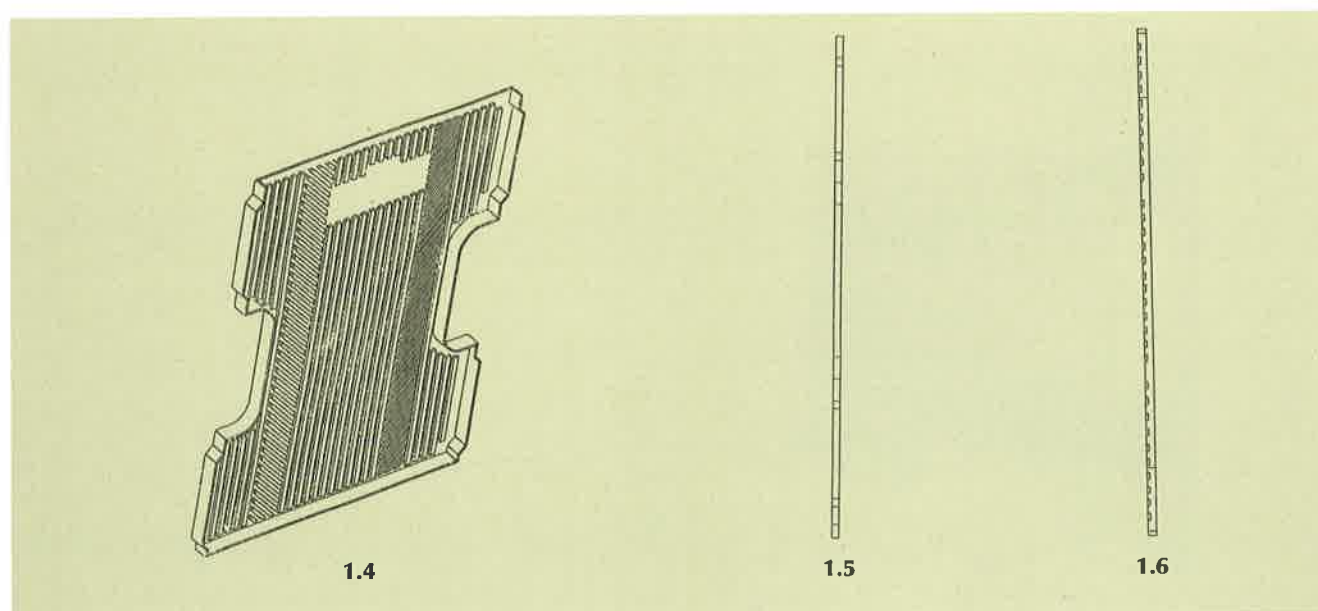
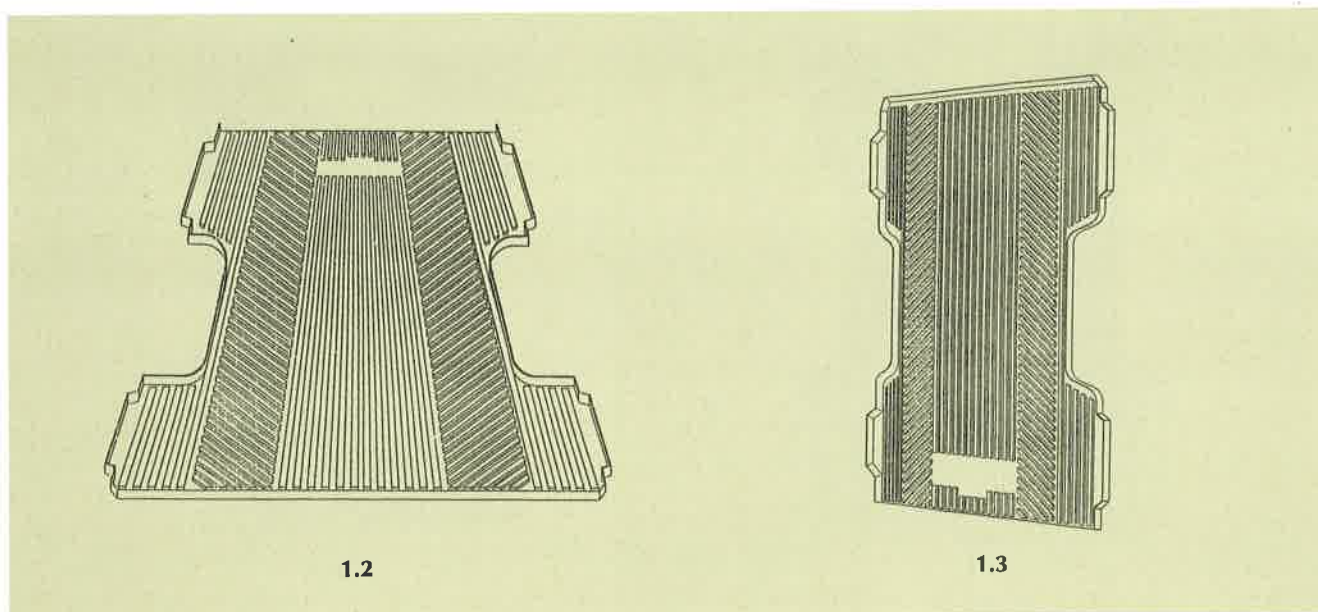
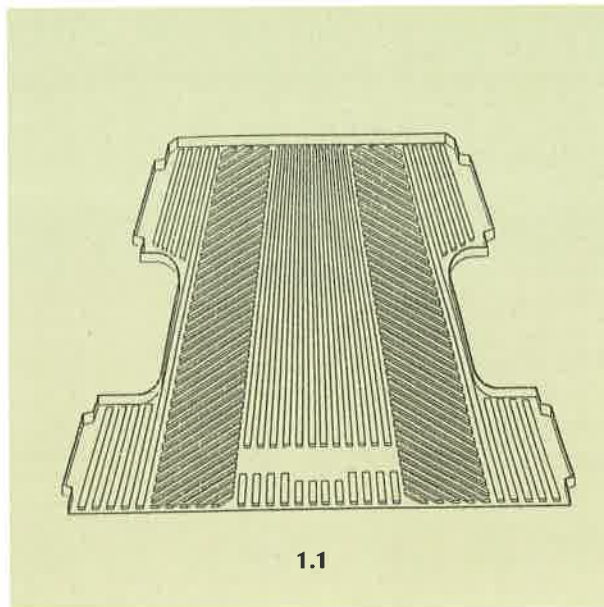

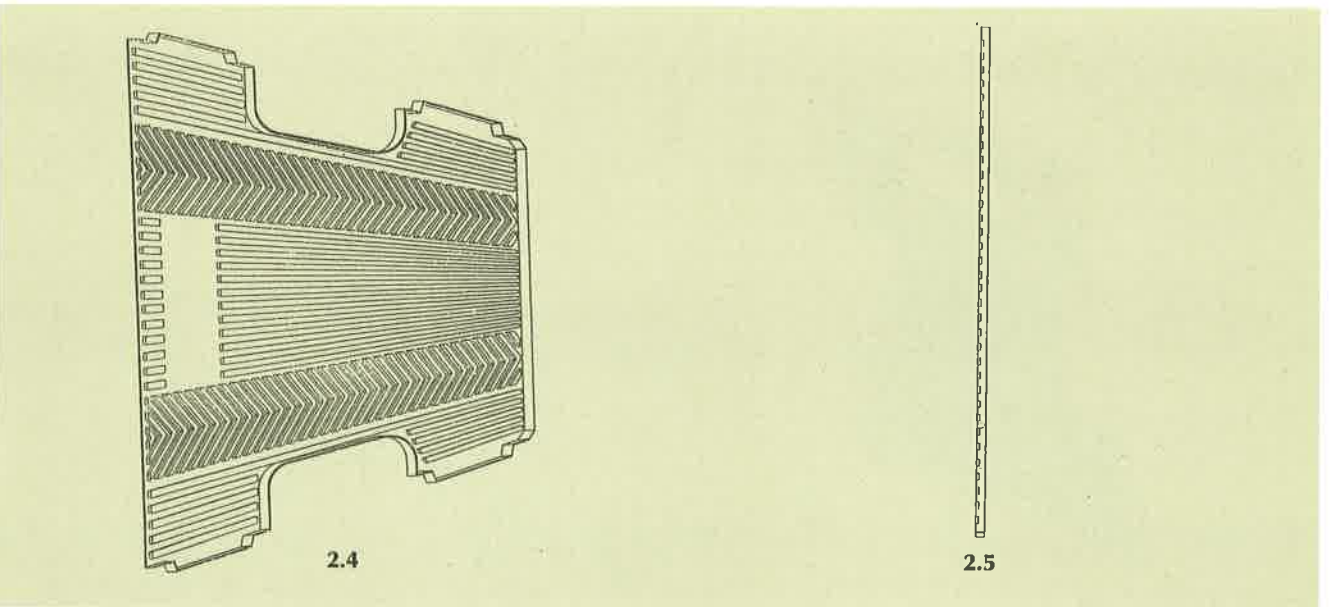
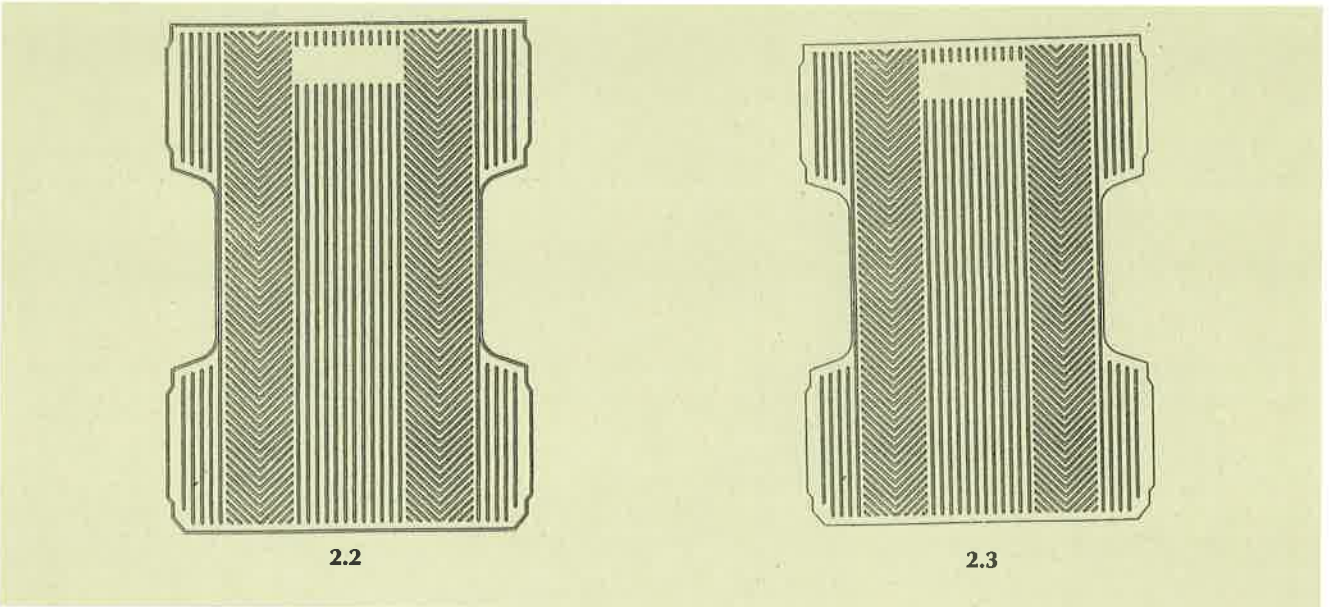
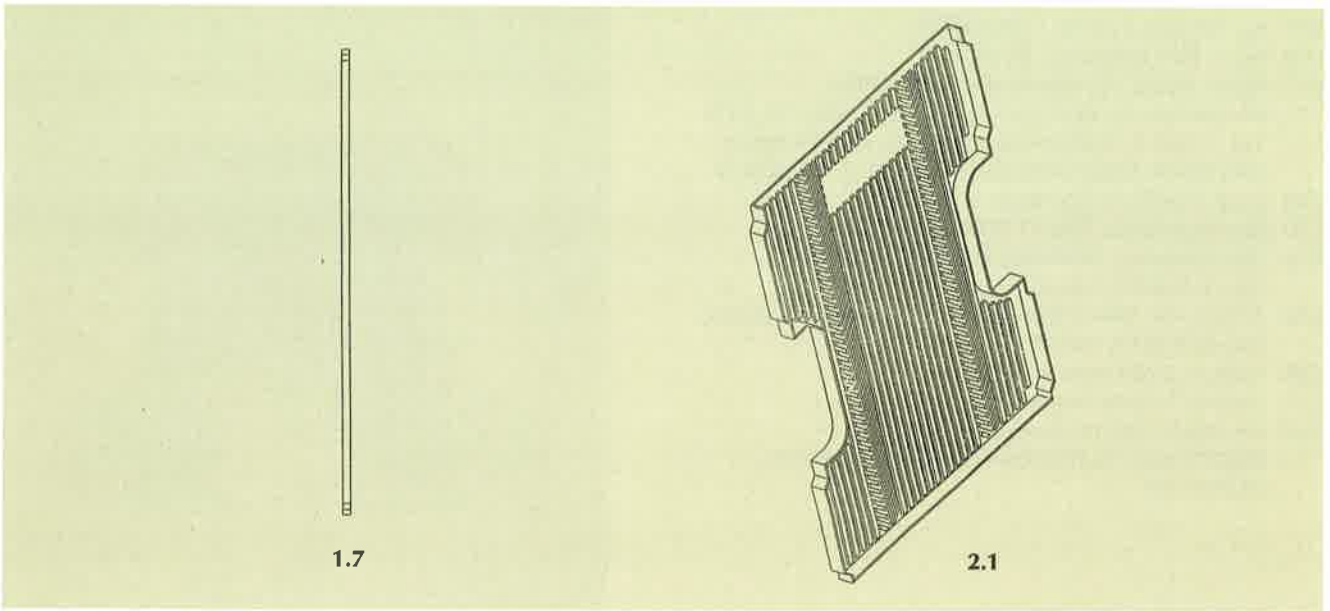

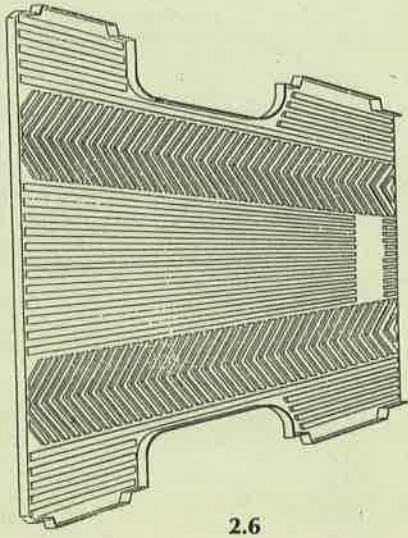

2.6



2.7

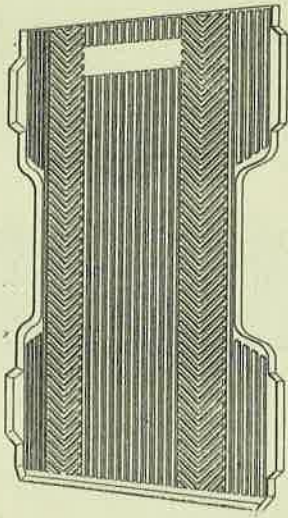

2.8



2.9

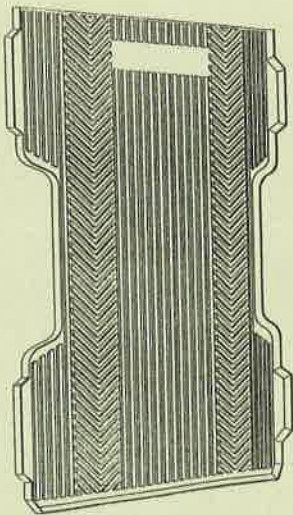

2.10



2.11

- (21) Αρ. Αίτησης Σχ.ή Υπ.: 990600056
 (15) Ημερ. Καταχώρησης: 06/04/1999
 (17) Ημερ. Λήξης 1ης πενταετίας: 06/04/2004
 (71) Καταθέτης(ες): AEROFLEX INTERNATIONAL CO., LTD.
 111-1 Moo 2, Tambol Makham-Khoo, Khing Amphoe
 NIKOM RATTANA CHANGWAT RAYONG, , THAILAND
 (30) Συμβ. Προτεραιότητα(ες): –
 (72) Δημιουργός(οι): PAWAT VITTORAPAKORN
 (74) Πληρεξούσιος: ΠΕΡΡΑΚΗ ΜΑΡΙΝΑ, Δικηγόρος
 Σίνα 9 ΑΘΗΝΑ 106 80
 (74) Αντίκλητος: ΟΙΚΟΝΟΜΙΔΗΣ ΔΗΜΗΤΡΗΣ, Δικηγόρος
 Σίνα 9 ΑΘΗΝΑ 106 80
 (28) Αριθμός Σχεδίων/Υποδειγμάτων: 1
 (51) Διεθνής Ταξινόμηση: 09-08
 (54) Προσδιορισμός αντικειμένου:
 ΕΠΕΝΔΥΣΗ ΓΙΑ ΤΗ ΒΑΣΗ ΚΑΡΟΤΣΑΣ ΕΝΟΣ ΑΓΡΟΤΙΚΟΥ
 ΦΟΡΤΗΓΟΥ

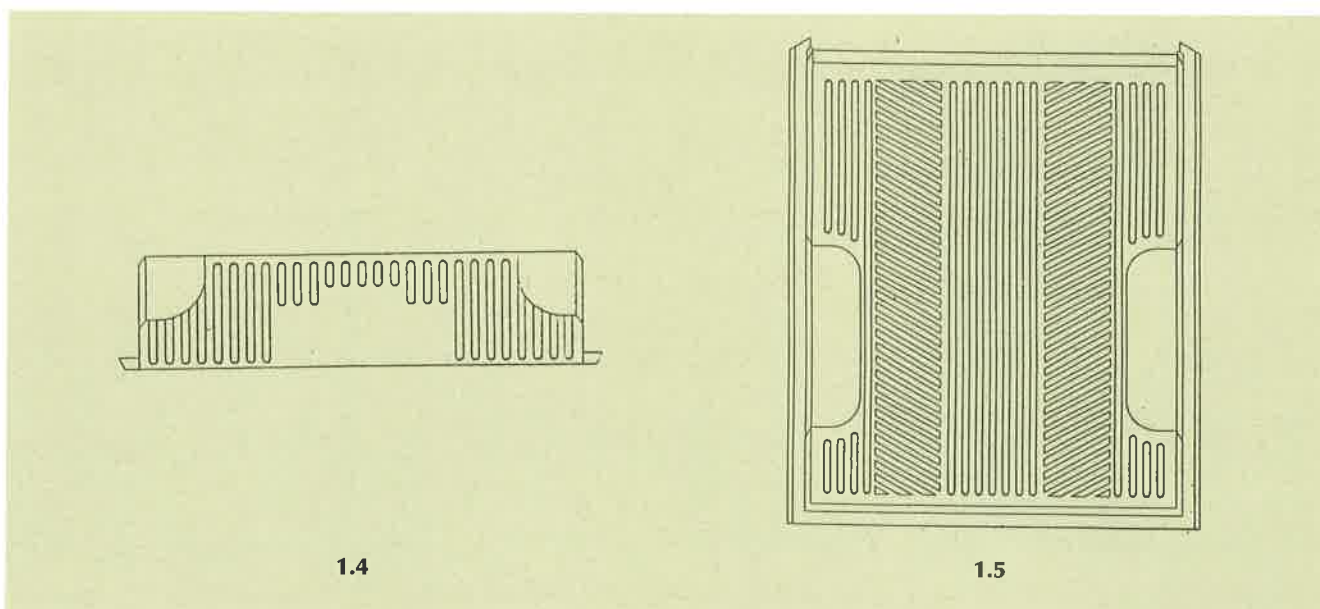
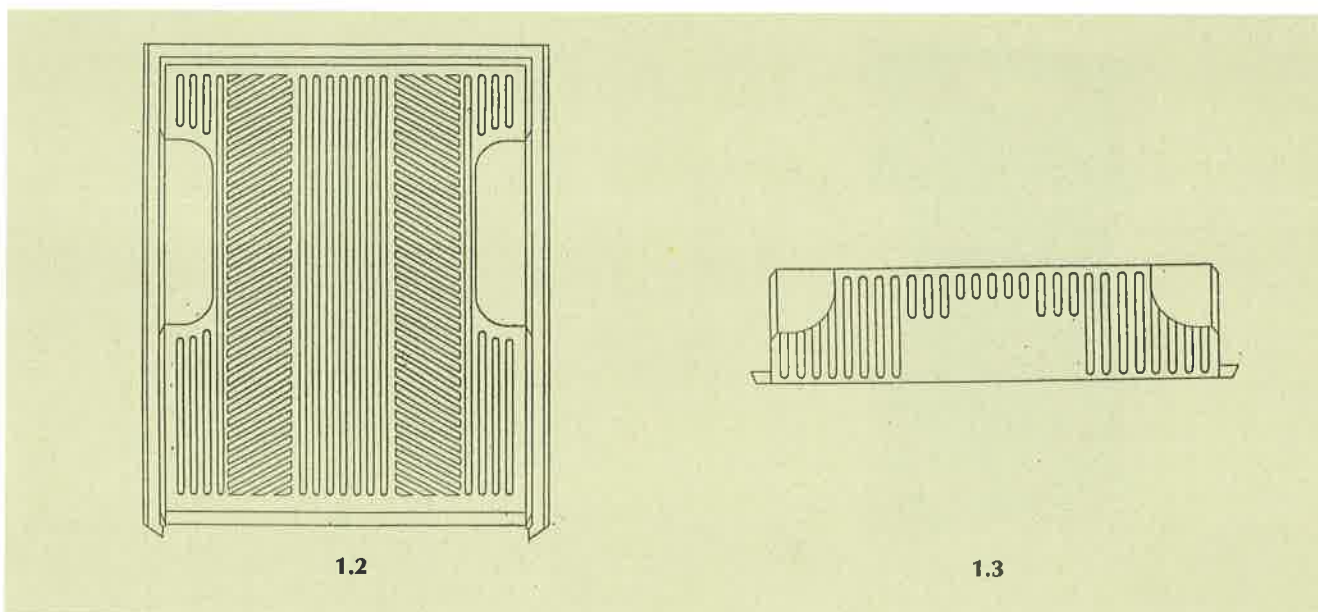
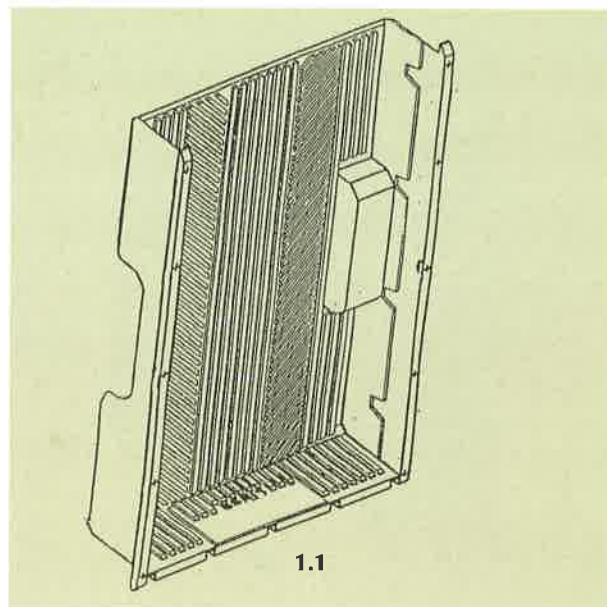

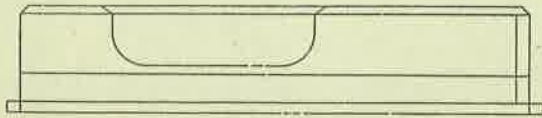

1.6

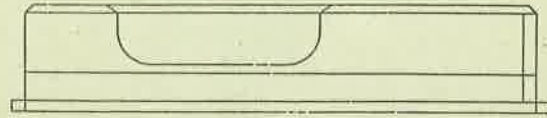

1.7

- (21) Αρ. Αίτησης Σχ.ή Υπ.: 990600057
(15) Ημερ. Καταχώρησης: 07/04/1999
(17) Ημερ. Λήξης 1ης πενταετίας: 07/04/2004
(71) Καταθέτης(ες): F.F. SEELEY NOMINEES PTY. LTD.
1-11 Rothesay Avenue, SAINT MARYS, SOUTH AUSTRALIA
5042, AUSTRALIA
(30) Συμβ. Προτεραιότητα(ες): 3239-1998/14-11-98/AU
(72) Δημιουργός(οι): COLLIVER ANTHONY DAVID
(74) Πληρεξούσιος: ΠΑΠΑΧΑΡΑΛΑΜΠΟΥΣ ΑΙΚΑΤΕΡΙΝΗ
Δικηγόρος
Αναλήψεως 23 ΒΡΙΑΛΗΣΣΙΑ 152 35
(74) Αντίκλητος: ΠΑΠΑΧΑΡΑΛΑΜΠΟΥΣ ΑΙΚΑΤΕΡΙΝΗ
Δικηγόρος
Αναλήψεως 23 ΒΡΙΑΛΗΣΣΙΑ 152 35
(28) Αριθμός Σχεδίων/Υποδειγμάτων: 1
(51) Διεθνής Ταξινόμηση: 23-04
(54) Προσδιορισμός αντικειμένου:
ΑΝΕΜΙΣΤΗΡΑΣ

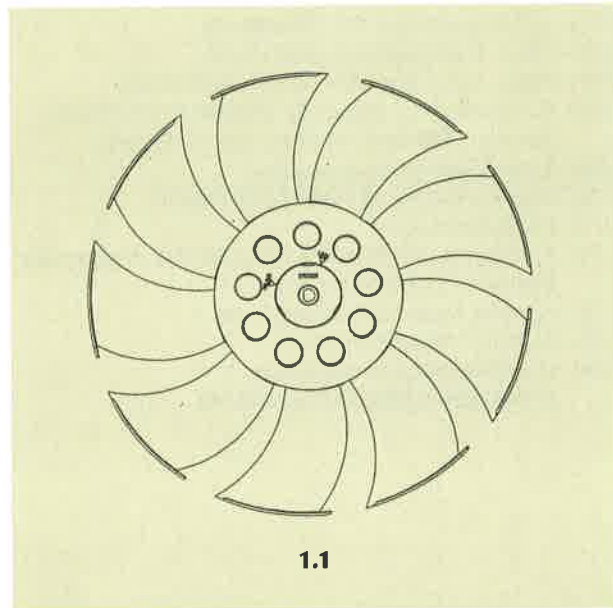

1.1

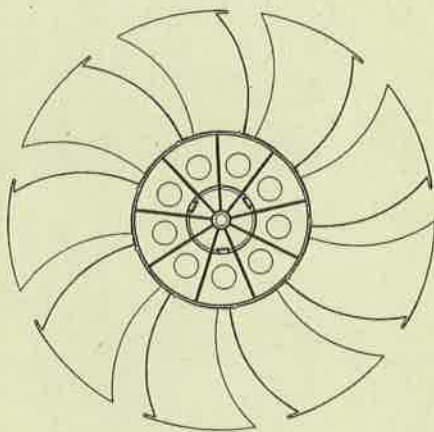

1.2

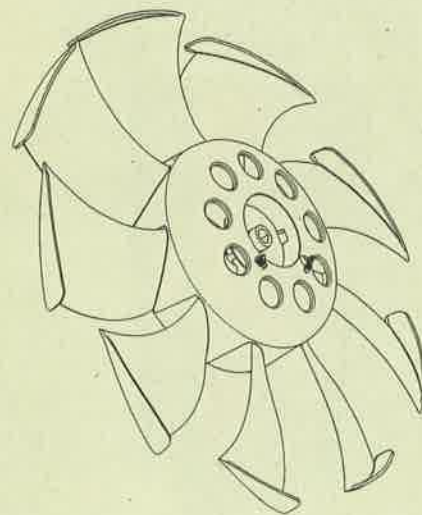

1.3

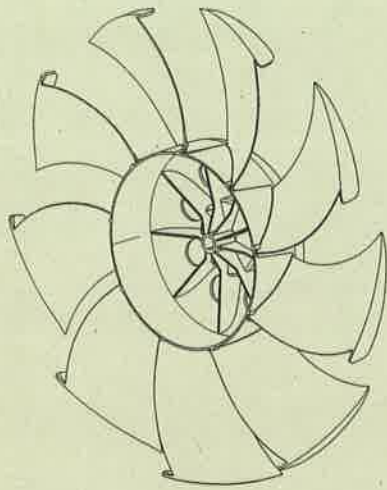

1.4



1.5

- (21) Αρ. Αίτησης Σχ.ή Υπ.: 990600058
 (15) Ημερ. Καταχώρησης: 20/04/1999
 (17) Ημερ. Λήξης 1ης πενταετίας: 20/04/2004
 (71) Καταθέτης(ες): ΚΕΦΑΛΑΣ ΚΩΝ/ΝΟΥ ΣΠΥΡΙΔΩΝ
 Τατοίου, ΑΧΑΡΝΑΙ, ΑΤΤΙΚΗ, 136 71, ΕΛΛΑΣ
 (30) Συμβ. Προτεραιότητα(ες): –
 (72) Δημιουργός(οι): ΚΕΦΑΛΑΣ ΣΠΥΡΙΔΩΝ
 (74) Πληρεξούσιος: –
 (74) Αντίκλητος: ΜΑΡΟΥΛΗΣ ΠΡΑΞΙΤΕΛΗΣ, Μηχανικός
 Εφέσσου 15 ΑΘΗΝΑ 171 21
 (28) Αριθμός Σχεδίων/Υποδειγμάτων: 3
 (51) Διεθνής Ταξινόμηση: 06-04
 (54) Προσδιορισμός αντικειμένου:
 ΣΥΡΤΑΡΙΕΡΕΣ ΚΡΕΒΒΑΤΟΚΑΜΑΡΑΣ



1.1



1.2



2



3.1



3.2



3.3



3.4

- (21) Αρ. Αίτησης Σχ.ή Υπ.: 990600059
 (15) Ημερ. Καταχώρησης: 20/04/1999
 (17) Ημερ. Λήξης 1ης πενταετίας: 20/04/2004
 (71) Καταθέτης(ες): ΚΕΦΑΛΑΣ ΚΩΝ/ΝΟΥ ΣΠΥΡΙΔΩΝ
 Τατοίου, ΑΧΑΡΝΑΙ, ΑΤΤΙΚΗ, 136 71, ΕΛΛΑΣ
 (30) Συμβ. Προτεραιότητα(ες): -
 (72) Δημιουργός(οι): ΚΕΦΑΛΑΣ ΣΠΥΡΙΔΩΝ
 (74) Πληρεξούσιος: -
 (74) Αντίκλητος: ΜΑΡΟΥΛΗΣ ΠΡΑΞΙΤΕΛΗΣ, Μηχανικός
 Εφέσσου 15 ΑΘΗΝΑ 171 21
 (28) Αριθμός Σχεδίων/Υποδειγμάτων: 1
 (51) Διεθνής Ταξινόμηση: 06-07
 (54) Προσδιορισμός αντικειμένου:
 ΚΑΘΡΕΠΤΕΣ ΚΡΕΒΒΑΤΟΚΑΜΑΡΑΣ



1.1



- (21) Αρ. Αίτησης Σχ.ή Υπ.: 990600060
(15) Ημερ. Καταχώρησης: 20/04/1999
(17) Ημερ. Λήξης 1ης πενταετίας: 20/04/2004
(71) Καταθέτης(ες): ΚΕΦΑΛΑΣ ΚΩΝ/ΝΟΥ ΣΠΥΡΙΔΩΝ
Τατοίου, ΑΧΑΡΝΑΙ, ΑΤΤΙΚΗ, 136 71, ΕΛΛΑΣ
(30) Συμβ. Προτεραιότητα(ες): –
(72) Δημιουργός(οι): ΚΕΦΑΛΑΣ ΣΠΥΡΙΔΩΝ
(74) Πληρεξούσιος: –
(74) Αντίκλητος: ΜΑΡΟΥΛΗΣ ΠΡΑΞΙΤΕΛΗΣ, Μηχανικός
Εφέσσου 15 ΑΘΗΝΑ 171 21
(28) Αριθμός Σχεδίων/Υποδειγμάτων: 3
(51) Διεθνής Ταξινόμηση: 06-01
(54) Προσδιορισμός αντικειμένου:
ΣΚΑΜΠΟ ΚΡΕΒΒΑΤΟΚΑΜΑΡΑΣ

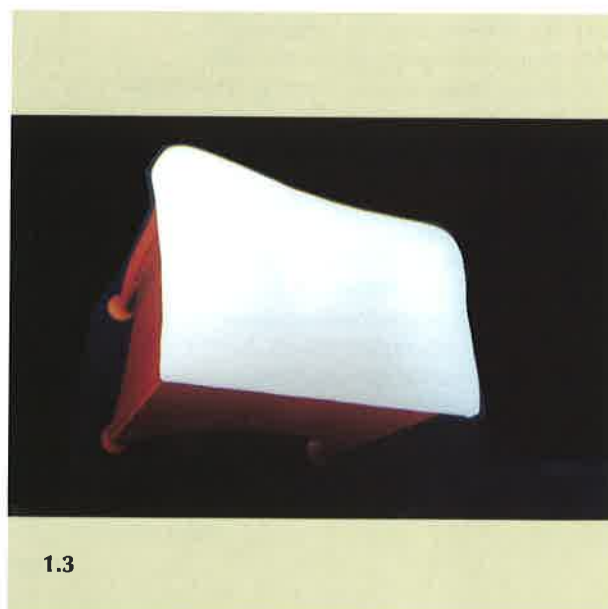



- (21) Αρ. Αίτησης Σχ.ή Υπ.: 990600061
(15) Ημερ. Καταχώρησης: 20/04/1999
(17) Ημερ. Λήξης 1ης πενταετίας: 20/04/2004
(71) Καταθέτης(ες): ΚΕΦΑΛΑΣ ΚΩΝ/ΝΟΥ ΣΠΥΡΙΔΩΝ
Τατοίου, ΑΧΑΡΝΑΙ, ΑΤΤΙΚΗ, 136 71, ΕΛΛΑΣ
(30) Συμβ. Προτεραιότητα(ες): –
(72) Δημιουργός(οι): ΚΕΦΑΛΑΣ ΣΠΥΡΙΔΩΝ
(74) Πληρεξούσιος: –
(74) Αντίκλητος: ΜΑΡΟΥΛΗΣ ΠΡΑΞΙΤΕΛΗΣ, Μηχανικός
Εφέσσου 15 ΑΘΗΝΑ 171 21
(28) Αριθμός Σχεδίων/Υποδειγμάτων: 4
(51) Διεθνής Ταξινόμηση: 06-04
(54) Προσδιορισμός αντικειμένου:
ΤΟΥΛΛΕΤΣ ΚΡΕΒΒΑΤΟΚΑΜΑΡΑΣ







4.1



4.2



4.3

- (21) Αρ. Αίτησης Σχ.ή Υπ.: 990600062
 (15) Ημερ. Καταχώρησης: 20/04/1999
 (17) Ημερ. Λήξης 1ης πενταετίας: 20/04/2004
 (71) Καταθέτης(ες): ΚΕΦΑΛΑΣ ΚΩΝ/ΝΟΥ ΣΠΥΡΙΔΩΝ
 Τατοίου, ΑΧΑΡΝΑΙ, ΑΤΤΙΚΗ, 136 71, ΕΛΛΑΣ
 (30) Συμβ. Προτεραιότητα(ες): –
 (72) Δημιουργός(οι): ΚΕΦΑΛΑΣ ΣΠΥΡΙΔΩΝ
 (74) Πληρεξούσιος: –
 (74) Αντίκλητος: ΜΑΡΟΥΛΗΣ ΠΡΑΞΙΤΕΛΗΣ, Μηχανικός
 Εφέσσου 15 ΑΘΗΝΑ 171 21
 (28) Αριθμός Σχεδίων/Υποδειγμάτων: 4
 (51) Διεθνής Ταξινόμηση: 06-04
 (54) Προσδιορισμός αντικειμένου:
 ΚΟΜΟΔΙΝΑ ΚΡΕΒΒΑΤΟΚΑΜΑΡΑΣ



1.1



1.2



1.3



2.1



2.2



2.3



3.1



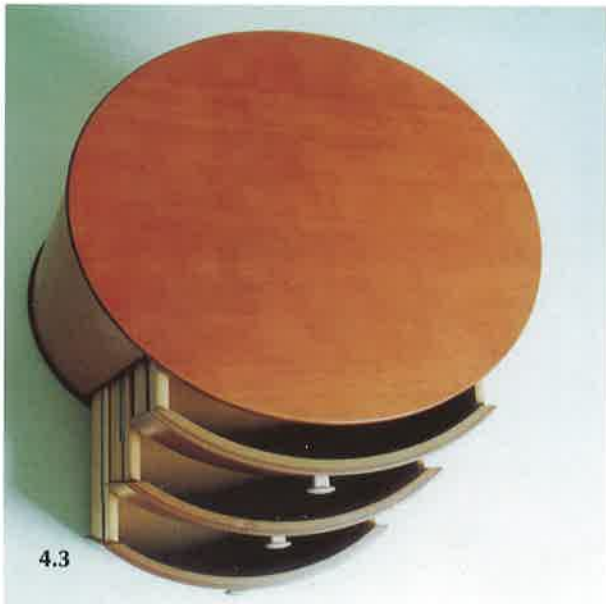

- (21) Αρ. Αίτησης Σχ.ή Υπ.: 990600063
 (15) Ημερ. Καταχώρησης: 20/04/1999
 (17) Ημερ. Λήξης 1ης πενταετίας: 20/04/2004
 (71) Καταθέτης(ες): ΚΕΦΑΛΑΣ ΚΩΝ/ΝΟΥ ΣΠΥΡΙΔΩΝ
 Τατοίου, ΑΧΑΡΝΑΙ, ΑΤΤΙΚΗ, 136 71, ΕΛΛΑΣ
 (30) Συμβ. Προτεραιότητα(ες): -
 (72) Δημιουργός(οι): ΚΕΦΑΛΑΣ ΣΠΥΡΙΔΩΝ
 (74) Πληρεξούσιος: -
 (74) Αντίκλητος: ΜΑΡΟΥΛΗΣ ΠΡΑΞΙΤΕΛΗΣ, Μηχανικός
 Εφέσσου 15 ΑΘΗΝΑ 171 21
 (28) Αριθμός Σχεδίων/Υποδειγμάτων: 9
 (51) Διεθνής Ταξινόμηση: 06-01
 (54) Προσδιορισμός αντικειμένου:
 ΚΡΕΒΒΑΤΙΑ ΚΡΕΒΒΑΤΟΚΑΜΑΡΑΣ









- (21) Αρ. Αίτησης Σχ.ή Υπ.: 990600064
- (15) Ημερ. Καταχώρησης: 21/04/1999
- (17) Ημερ. Λήξης 1ης πενταετίας: 21/04/2004
- (71) Καταθέτης(ες): ΜΑΟΣ ΔΗΜΗΤΡΙΟΥ ΓΕΩΡΓΙΟΣ
Σαλαμίνος 53-55, ΑΘΗΝΑ, 104 35, ΕΛΛΑΣ
- (30) Συμβ. Προτεραιότητα(ες): -
- (72) Δημιουργός(οι): ΜΑΟΣ ΓΕΩΡΓΙΟΣ
- (74) Πληρεξούσιος: -
- (74) Αντίκλητος: ΚΑΤΗΣ ΚΩΝ/ΝΟΣ
Γλάδστωνος 5, 106 77, ΑΘΗΝΑ
- (28) Αριθμός Σχεδίων/Υποδειγμάτων: 2
- (51) Διεθνής Ταξινόμηση: 20-03
- (54) Προσδιορισμός αντικειμένου:
ΔΙΑΦΗΜΙΣΗ ΕΠΙ ΤΟΥ ΣΚΕΛΕΤΟΥ ΤΗΣ ΤΕΝΤΑΣ ΤΟΥ
ΠΕΡΙΠΤΕΡΟΥ

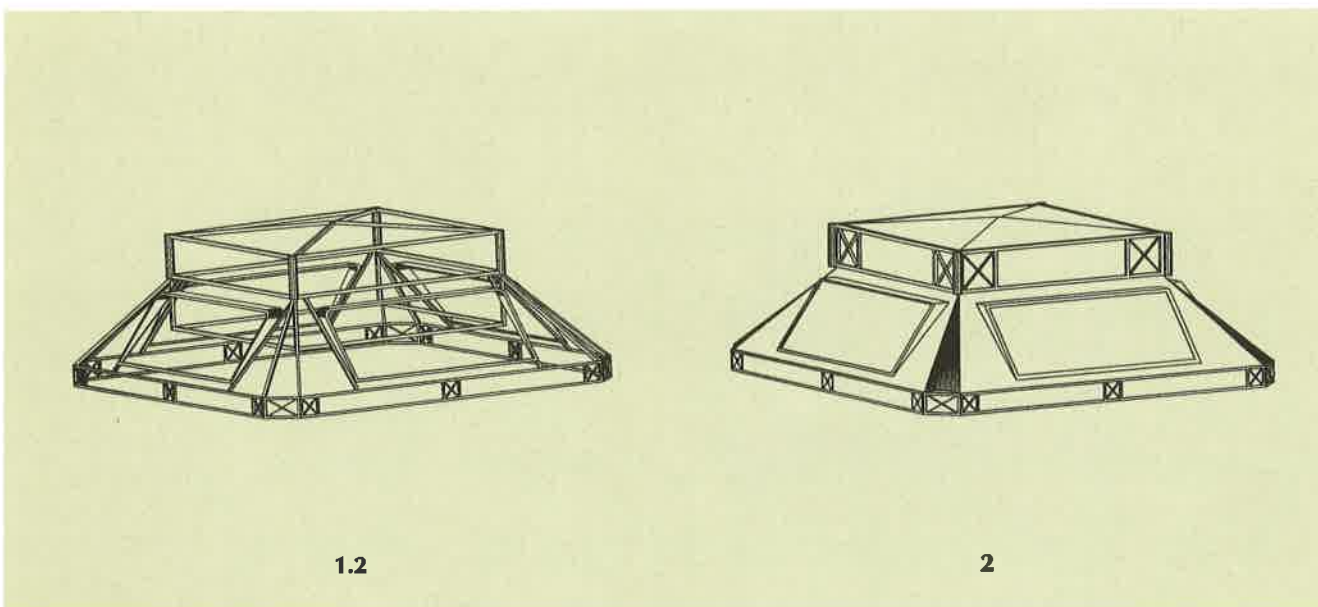
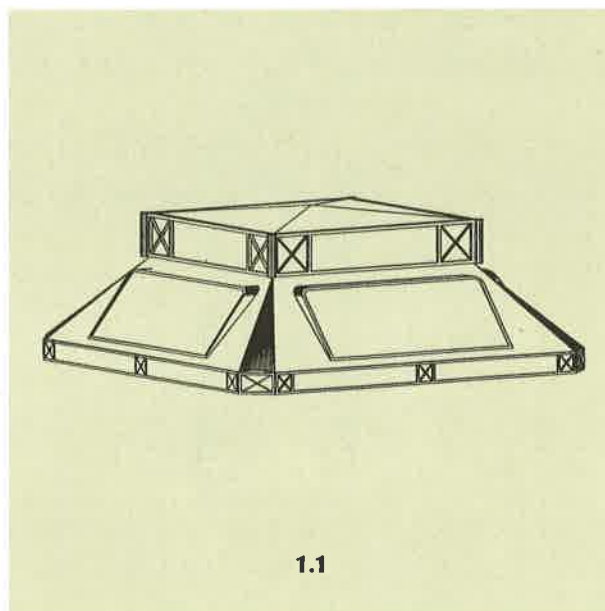

- (21) Αρ. Αίτησης Σχ.ή Υπ.: 990600066
(15) Ημερ. Καταχώρησης: 23/04/1999
(17) Ημερ. Λήξης 1ης πενταετίας: 23/04/2004
(71) Καταθέτης(ες): COLGATE-PALMOLIVE COMPANY
300 Park Avenue, New York, NY, 10022, USA
(30) Συμβ. Προτεραιότητα(ες): 29-095497/23-10-98/US
(72) Δημιουργός(οι): CRAWFORD C. JOHN
(74) Πληρεξούσιος: ΒΟΖΕΜΠΕΡΓ-ΒΡΕΤΟΥ ΙΛΕΑΝΑ, Δικηγόρος
Αιγαλείας 30 ΠΑΡΑΔΕΙΣΟΣ ΑΜΑΡΟΥΣΙΟΥ 151 25
(74) Αντίκλητος: ΒΟΖΕΜΠΕΡΓ-ΒΡΕΤΟΥ ΙΛΕΑΝΑ, Δικηγόρος
Αιγαλείας 30 ΠΑΡΑΔΕΙΣΟΣ ΑΜΑΡΟΥΣΙΟΥ 151 25
(28) Αριθμός Σχεδίων/Υποδειγμάτων: 1
(51) Διεθνής Ταξινόμηση: 09-01
(54) Προσδιορισμός αντικειμένου:
ΔΟΧΕΙΟ

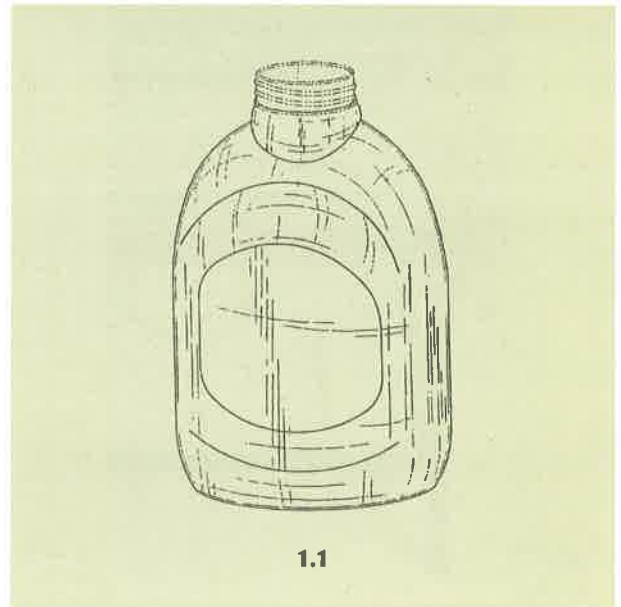

1.1

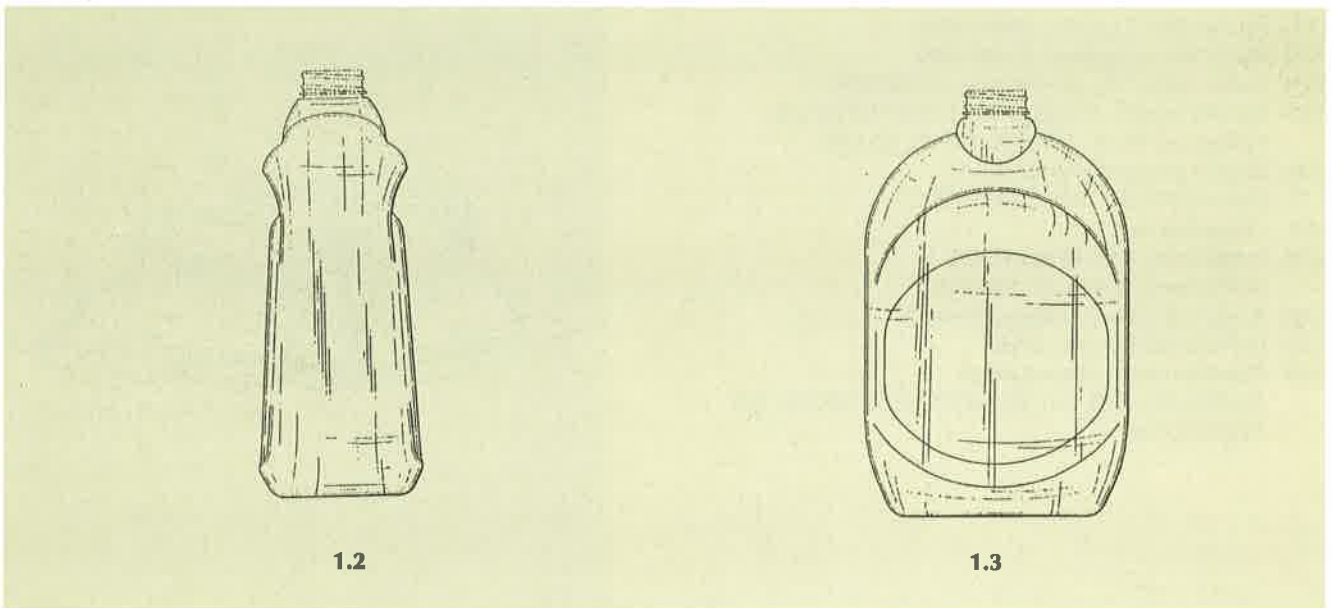

1.2

1.3

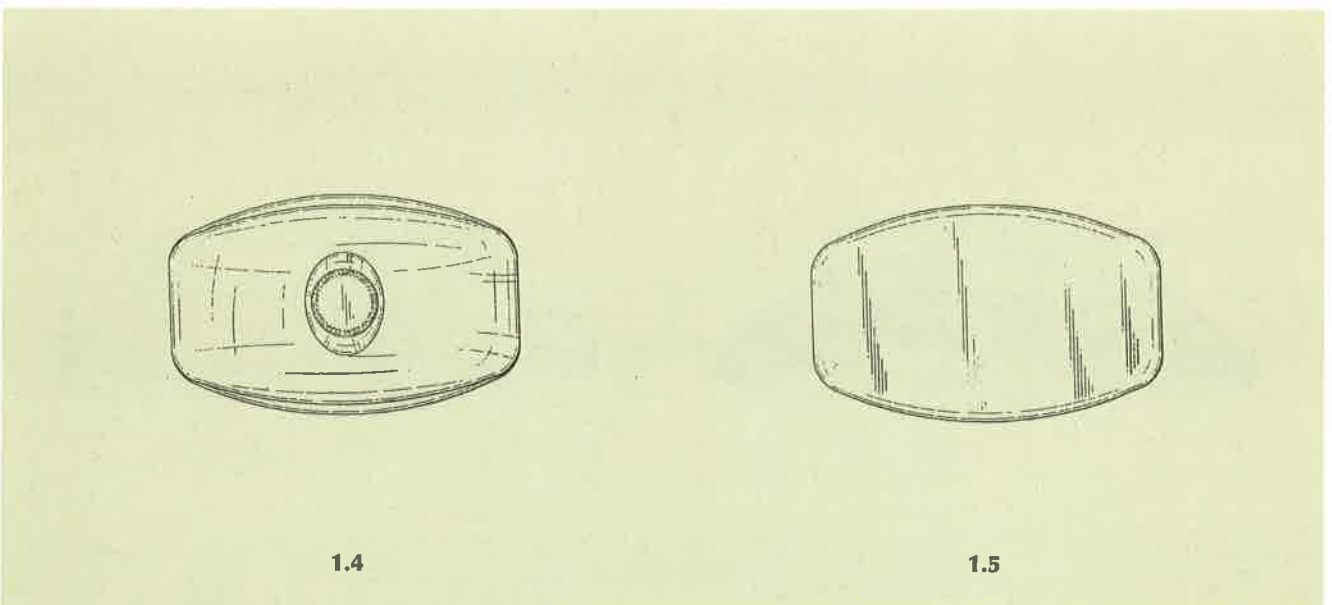

1.4

1.5

- (21) Αρ. Αίτησης Σχ.ή Υπ.: 990600067
(15) Ημερ. Καταχώρησης: 28/04/1999
(17) Ημερ. Λήξης 1ης πενταετίας: 28/04/2004
(71) Καταθέτης(ες): ΤΣΙΚΕΡΔΑΝΟΣ ΔΙΟΓΕΝΟΥΣ ΕΜΜΑΝΟΥΗΛ
Δημοσθένους 11, ΒΕΡΟΙΑ, ΗΜΑΘΙΑ, 591 00, ΕΛΛΑΣ
(30) Συμβ. Προτεραιότητα(ες): -
(72) Δημιουργός(οι): ΤΣΙΚΕΡΔΑΝΟΣ ΕΜΜΑΝΟΥΗΛ
(74) Πληρεξούσιος: -
(74) Αντίκλητος: -
(28) Αριθμός Σχεδίων/Υποδειγμάτων: 6
(51) Διεθνής Ταξινόμηση: 20-03
(54) Προσδιορισμός αντικειμένου:
ΠΛΩΤΟΣ ΠΙΝΑΚΑΣ ΑΓΓΕΛΙΩΝ

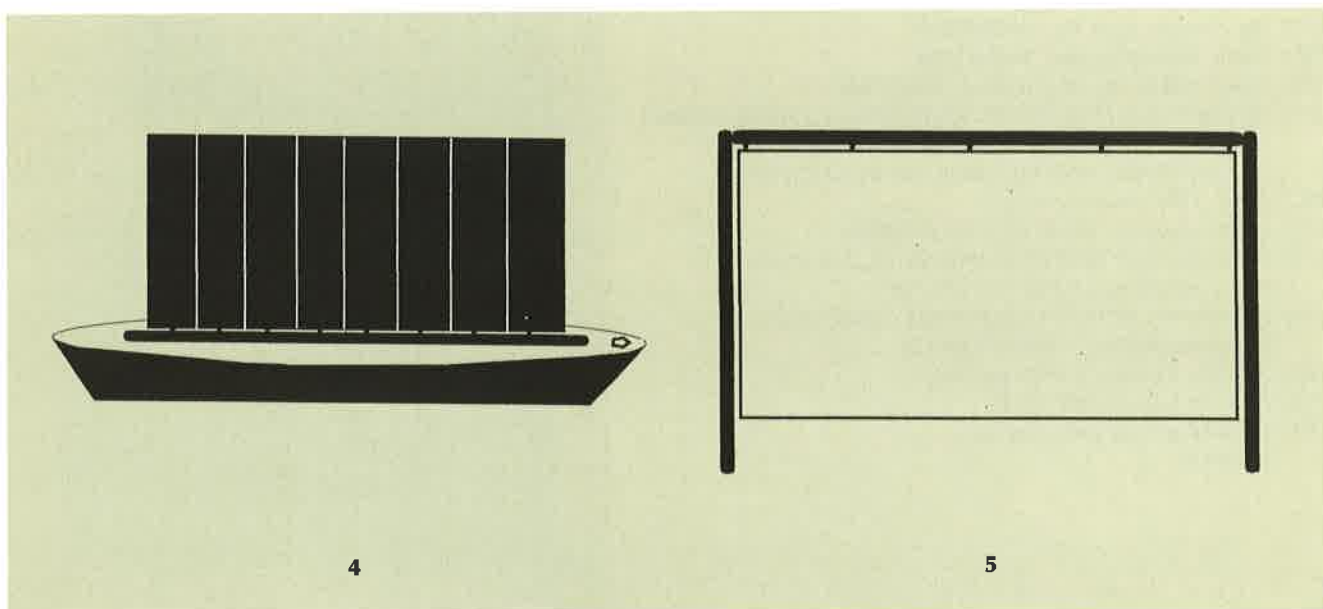
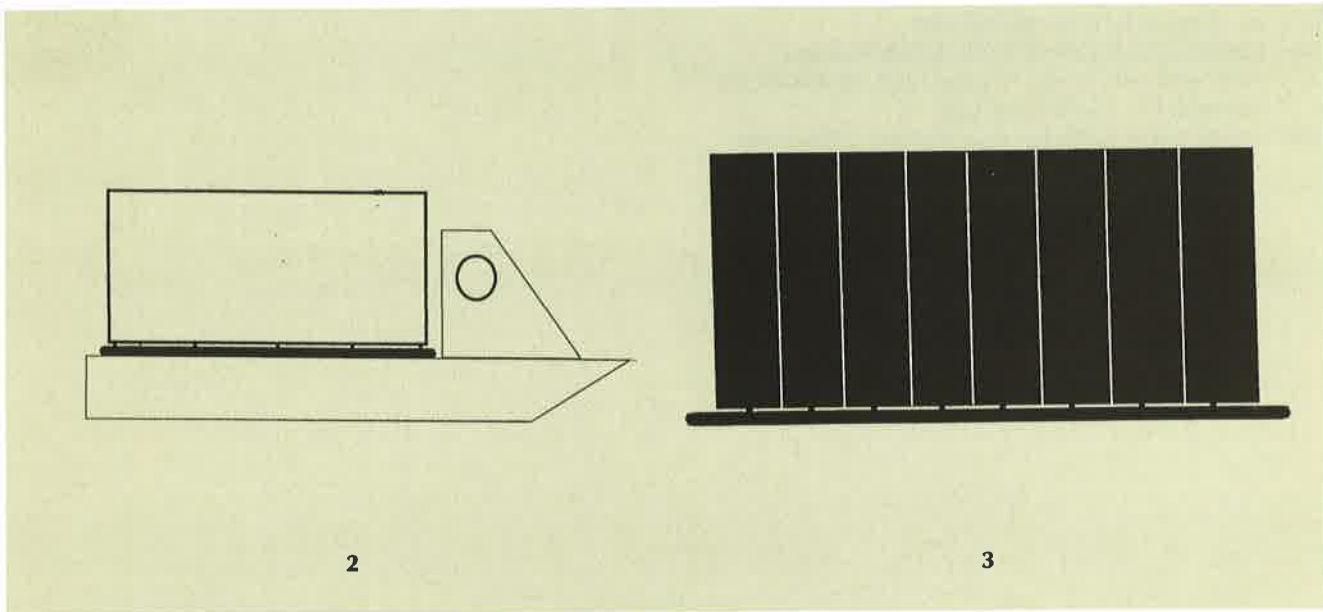
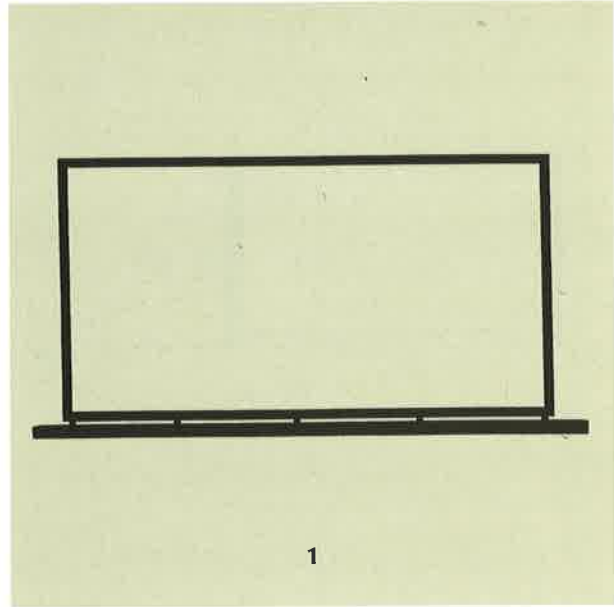

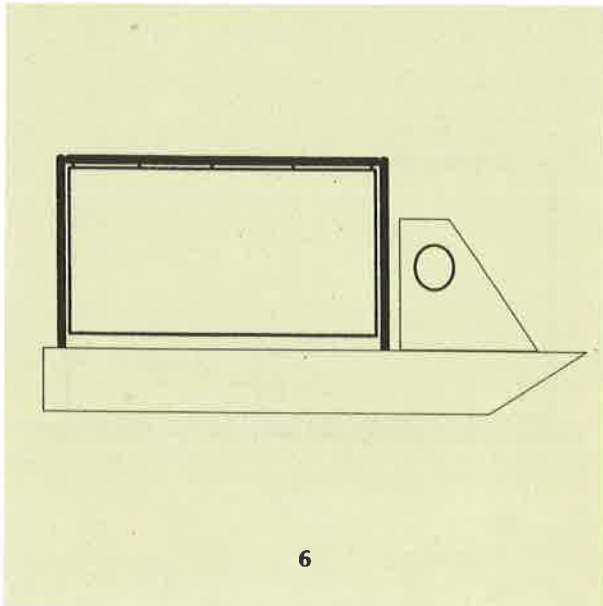

- (21) Αρ. Αίτησης Σχ.ή Υπ.: 990600068
(71) Καταθέτης(ες): DONALDSON COMPANY, INC.
1400 West 94th Street, P.O.Box 1299, MINNEAPOLIS
MINNESOTA, 55440-1299, USA
(45) Ημ/νία Λήξης Αναβολής Δημοσίευσης: 29/04/2000

- (21) Αρ. Αίτησης Σχ.ή Υπ.: 990600069
(15) Ημερ. Καταχώρησης: 30/04/1999
(17) Ημερ. Λήξης 1ης πενταετίας: 30/04/2004
(71) Καταθέτης(ες): WILKHAHN WILKENING + HAHNE GMBH
+ CO.
Im Landerfeld 8, BAD MUNDER, 31848, GERMANY
(30) Συμβ. Προτεραιότητα(ες): –
(72) Δημιουργός(οι): STARCZEWSKI THOMAS
(74) Πληρεξούσιος: ΚΙΟΡΤΣΗΣ ΒΑΣΙΛΕΙΟΣ, Δικηγόρος
Μαυροκορδάτου 7 ΑΘΗΝΑ 106 78
(74) Αντίκλητος: ΚΙΟΡΤΣΗΣ ΒΑΣΙΛΕΙΟΣ, Δικηγόρος
Μαυροκορδάτου 7 ΑΘΗΝΑ 106 78
(28) Αριθμός Σχεδίων/Υποδειγμάτων: 1
(51) Διεθνής Ταξινόμηση: 06-01
(54) Προσδιορισμός αντικειμένου:
ΚΑΡΕΚΛΑ





- (21) Αρ. Αίτησης Σχ.ή Υπ.: 990600070
- (15) Ημερ. Καταχώρησης: 30/04/1999
- (17) Ημερ. Λήξης 1ης πενταετίας: 30/04/2004
- (71) Καταθέτης(ες): ΚΕΝΤΙΑ Α.Ε.
Εθν. Αντίστασης και Γούναρη, ΠΛ.ΙΠΠΟΔΑΜΕΙΑΣ
ΠΕΙΡΑΙΑΣ, 185 31, ΕΛΛΑΣ
- (30) Συμβ. Προτεραιότητα(ες): -
- (72) Δημιουργός(οι): ΠΑΣΓΙΑΝΟΣ ΙΩΑΝΝΗΣ
- (74) Πληρεξούσιος: -
- (74) Αντίκλητος: -
- (28) Αριθμός Σχεδίων/Υποδειγμάτων: 1
- (51) Διεθνής Ταξινόμηση: 06-13
- (54) Προσδιορισμός αντικειμένου:
ΔΙΠΛΗ ΠΙΕΤΑ

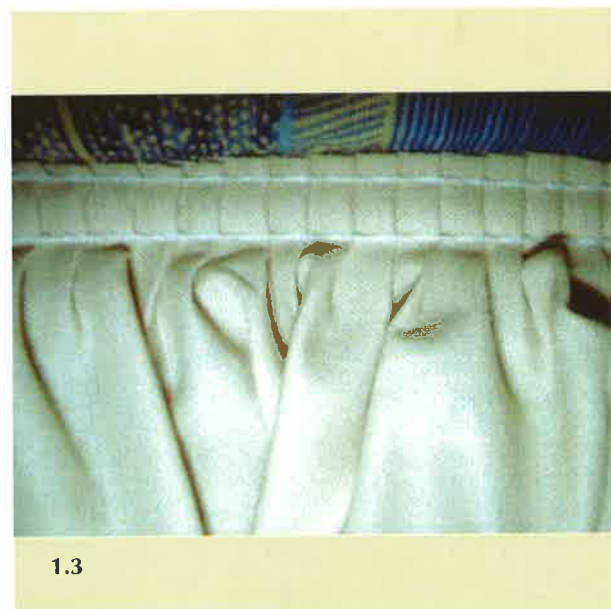
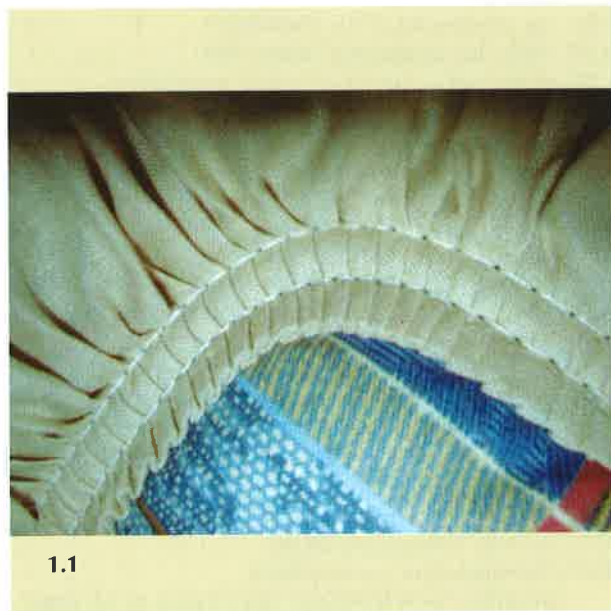

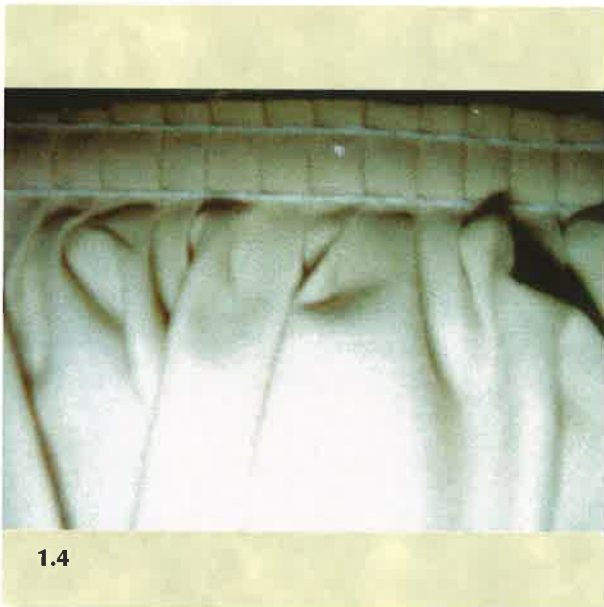

1.4

- (21) Αρ. Αίτησης Σχ.ή Υπ.: 990600071
(15) Ημερ. Καταχώρησης: 30/04/1999
(17) Ημερ. Λήξης 1ης πενταετίας: 30/04/2004
(71) Καταθέτης(ες): FORT JAMES CORPORATION
1650 Lake Cook Road, DEERFIELD, ILLINOIS, 60015, USA
(30) Συμβ. Προτεραιότητα(ες): 29-095948/02-11-98/US
(72) Δημιουργός(οι): 1. BHAT DINESH M.
2. BUCHHOLZ WILLIAM T.
3. DIETZ THOMAS
4. HUSS RICHARD D.
5. SAFFRAN KENNETH E.
6. SAITO MEGUMI
7. SCHULTZ GALYN A.
(74) Πληρεξούσιος: ΔΗΜΟΥ ΧΡΙΣΤΙΝΑ, Δικηγόρος
Κουμπάρη 2 ΑΘΗΝΑ 106 74
(74) Αντίκλητος: ΠΑΠΑΚΩΝΣΤΑΝΤΙΝΟΥ ΕΛΕΝΗ, Δικηγόρος
Κουμπάρη 2 ΑΘΗΝΑ 106 74
(28) Αριθμός Σχεδίων/Υποδειγμάτων: 2
(51) Διεθνής Ταξινόμηση: 05-06
(54) Προσδιορισμός αντικειμένου:
ΜΟΤΙΒΟ ΓΙΑ ΑΠΟΡΡΟΦΗΤΙΚΟ ΥΛΙΚΟ ΣΕ ΜΟΡΦΗ
ΦΥΛΛΟΥ

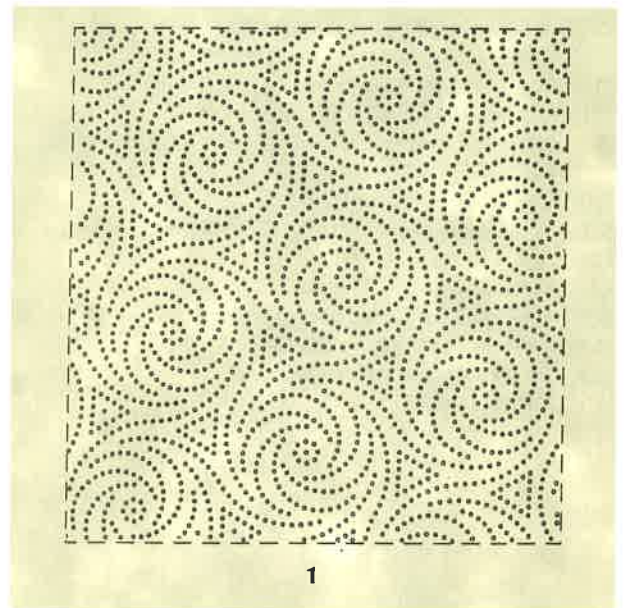

1

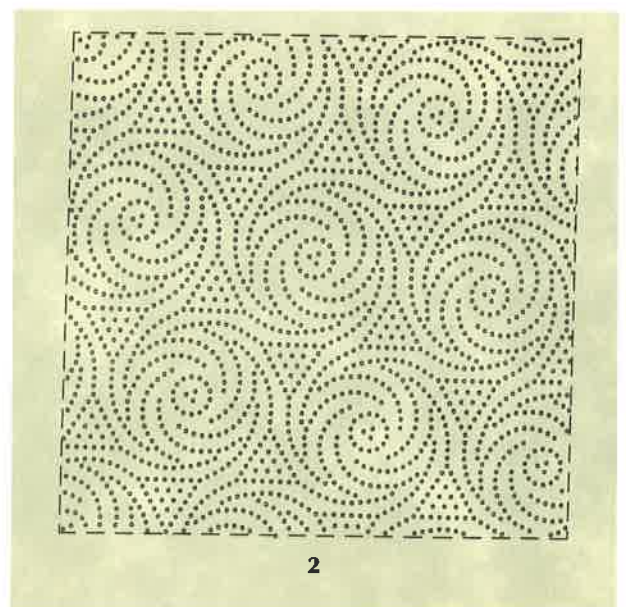

2

ΕΥΡΕΤΗΡΙΟ ΑΙΤΗΣΕΩΝ ΣΥΜΦΩΝΑ ΜΕ ΤΗΝ ΑΛΦΑΒΗΤΙΚΗ ΣΕΙΡΑ ΤΩΝ ΚΑΤΑΘΕΤΩΝ

ΚΑΤΑΘΕΤΗΣ (71)	ΠΡΟΣΔΙΟΡΙΣΜΟΣ ΑΝΤ/ΜΕΝΟΥ ΣΧ. Η ΥΠ. (54)	ΚΑΤ/ΡΗΣΗ (15)	ΑΡ. ΑΙΤ. (21)
AEROFLEX INTERNATIONAL CO., LTD.	ΕΠΙΣΤΡΩΜΑ ΓΙΑ ΤΗΝ ΚΑΡΟΤΣΑ ΕΝΟΣ ΜΙΚΡΟΥ ΦΟΡΤΗΓΟΥ	06/04/1999	990600055
AEROFLEX INTERNATIONAL CO., LTD.	ΕΠΕΝΔΥΣΗ ΓΙΑ ΤΗ ΒΑΣΗ ΚΑΡΟΤΣΑΣ ΕΝΟΣ ΑΓΡΟΤΙΚΟΥ ΦΟΡΤΗΓΟΥ	06/04/1999	990600056
COLGATE-PALMOLIVE COMPANY	ΔΟΧΕΙΟ	23/04/1999	990600066
CURWOOD CHRISTOPHER JAMES	ΣΥΝΔΕΤΗΡΑΣ	08/12/1999	990600301
DONALDSON COMPANY, INC.	*έχει ζητηθεί αναβολή δημοσίευσης *		990600068
F.F. SEELEY NOMINEES PTY. LTD.	ΑΝΕΜΙΣΤΗΡΑΣ	07/04/1999	990600057
FORT JAMES CORPORATION	ΜΟΤΙΒΟ ΓΙΑ ΑΠΟΡΡΟΦΗΤΙΚΟ ΥΛΙΚΟ ΜΟΡΦΗΣ ΦΥΛΛΟΥ	30/04/1999	990600071
TELEFONAKTIEBOLAGET LM ERICSSON	ΚΙΝΗΤΟ ΤΗΛΕΦΩΝΟ	02/04/1999	990600050
WILKHAHN WILKENING + HAHNE GMBH + CO.	ΚΑΡΕΚΛΑ	30/04/1999	990600069
ΑΘΑΝΑΣΙΟΥ ΣΤΕΦΑΝΟΥ ΠΕΤΡΟΣ	ΔΙΑΚΟΣΜΗΤΙΚΑ-ΚΕΡΑΜΙΚΑ-ΕΠΙΤΟΙΧΙΑ-ΠΙΑΤΑ	01/04/1999	990600048
ΑΛΜΠΑΝΗΣ ΕΥΘΥΜΙΟΣ	ΘΗΚΗ ΚΙΝΗΤΩΝ ΤΗΛΕΦΩΝΩΝ	01/04/1999	990600049
ΑΛΜΠΑΝΗΣ ΚΩΝΣΤΑΝΤΙΝΟΣ	ΘΗΚΗ ΚΙΝΗΤΩΝ ΤΗΛΕΦΩΝΩΝ	01/04/1999	990600049
ΓΙΑΝΝΑΚΑΚΗ ΝΙΚΟΛΑΟΥ ΠΗΓΗ	ΚΟΣΜΗΜΑΤΑ	05/04/1999	990600052
ΓΙΑΝΝΑΚΑΚΗ ΝΙΚΟΛΑΟΥ ΠΗΓΗ	ΚΟΣΜΗΜΑΤΑ	05/04/1999	990600053
ΓΙΑΝΝΑΚΑΚΗ ΝΙΚΟΛΑΟΥ ΠΗΓΗ	ΚΟΣΜΗΜΑΤΑ	05/04/1999	990600051
ΔΙΑΜΑΝΤΑΚΗΣ ΣΤΕΛΙΟΣ	ΕΚΘΕΤΗΡΙΟ ΔΕΙΓΜΑΤΙΣΜΟΥ, ΜΕΤΑΛΛΙΚΟ Ή ΚΑΙ ΞΥΛΙΝΟ, ΓΙΑ ΠΛΑΚΙΔΙΑ ΚΑΙ ΑΞΕΣΟΥΑΡ ΜΠΑΝΙΟΥ-ΚΟΥΖΙΝΑΣ	24/03/1999	990600042
ΚΕΝΤΙΑ Α.Ε.	ΔΙΠΛΗ ΠΙΕΤΑ	30/04/1999	990600070
ΚΕΦΑΛΑΣ ΚΩΝ/ΝΟΥ ΣΠΥΡΙΔΩΝ	ΚΑΘΡΕΠΤΕΣ ΚΡΕΒΒΑΤΟΚΑΜΑΡΑΣ	20/04/1999	990600059
ΚΕΦΑΛΑΣ ΚΩΝ/ΝΟΥ ΣΠΥΡΙΔΩΝ	ΣΚΑΜΠΟ ΚΡΕΒΒΑΤΟΚΑΜΑΡΑΣ	20/04/1999	990600060
ΚΕΦΑΛΑΣ ΚΩΝ/ΝΟΥ ΣΠΥΡΙΔΩΝ	ΣΥΡΤΑΡΙΕΡΕΣ ΚΡΕΒΒΑΤΟΚΑΜΑΡΑΣ	20/04/1999	990600058
ΚΕΦΑΛΑΣ ΚΩΝ/ΝΟΥ ΣΠΥΡΙΔΩΝ	ΚΡΕΒΒΑΤΙΑ ΚΡΕΒΒΑΤΟΚΑΜΑΡΑΣ	20/04/1999	990600063
ΚΕΦΑΛΑΣ ΚΩΝ/ΝΟΥ ΣΠΥΡΙΔΩΝ	ΚΟΜΟΔΙΝΑ ΚΡΕΒΒΑΤΟΚΑΜΑΡΑΣ	20/04/1999	990600062
ΚΕΦΑΛΑΣ ΚΩΝ/ΝΟΥ ΣΠΥΡΙΔΩΝ	ΤΟΥΑΛΕΤΕΣ ΚΡΕΒΒΑΤΟΚΑΜΑΡΑΣ	20/04/1999	990600061
ΜΑΟΣ ΔΗΜΗΤΡΙΟΥ ΓΕΩΡΓΙΟΣ	ΔΙΑΦΗΜΙΣΗ ΕΠΙ ΤΟΥ ΣΚΕΛΕΤΟΥ ΤΗΣ ΤΕΝΤΑΣ ΤΟΥ ΠΕΡΙΠΤΕΡΟΥ	21/04/1999	990600064
Ο.Ε. ΑΝΤΩΝΗΣ ΤΣΑΚΑΛΙΔΗΣ-ΑΘΑΝΑΣΙΟΣ ΓΚΙΚΑΣ	ΦΙΑΛΗ ΣΧΗΜΑΤΟΣ ΦΛΟΓΑΣ	05/04/1999	990600054
ΤΣΙΚΕΡΔΑΝΟΣ ΔΙΟΓΕΝΟΥΣ ΕΜΜΑΝΟΥΗΛ	ΠΛΩΤΟΣ ΠΙΝΑΚΑΣ ΑΓΓΕΛΙΩΝ	28/04/1999	990600067

ΜΕΡΟΣ Β'
ΧΟΡΗΓΗΣΕΙΣ ΠΙΣΤΟΠΟΙΗΤΙΚΩΝ ΚΑΤΑΧΩΡΗΣΗΣ ΣΧΕΔΙΩΝ ΚΑΙ ΥΠΟΔΕΙΓΜΑΤΩΝ

(11) Αρ. Πιστοποιητικού Καταχώρησης Σχ. ή Υπ.: 6000396

(21) Αρ. Αίτησης Σχ. ή Υπ.: 980600201

(15) Ημερ. Καταχώρησης: 18-08-1998

(47) Ημερ. Χορήγησης: 06-09-1999

(73) Δικαιούχος (οι): ΗΗΗ.BOOTLEGGERS (OVERSEAS) LTD.

P.O. Box 1354, CY-3504 LIMASSOL CYPRUS

(54) Προσδιορισμός αντικειμένου:

ΚΑΝΙΣΤΡΟ (ΜΠΙΤΟΝΙ)

Περισσότερα στοιχεία στην πρώτη δημοσίευση: ΕΔΒΙ (Τεύχος Β') Μαρτίου 1999

(11) Αρ. Πιστοποιητικού Καταχώρησης Σχ. ή Υπ.: 6000397

(21) Αρ. Αίτησης Σχ. ή Υπ.: 980600214

(15) Ημερ. Καταχώρησης: 14-09-1998

(47) Ημερ. Χορήγησης: 06-09-1999

(73) Δικαιούχος (οι): TELEFONAKTIEBOLAGET LM ERICSSON

SE -126 25 STOCKHOLM SWEDEN

(54) Προσδιορισμός αντικειμένου:

ΕΞΑΡΤΗΜΑ ΚΙΝΗΤΟΥ ΤΗΛΕΦΩΝΟΥ

Περισσότερα στοιχεία στην πρώτη δημοσίευση: ΕΔΒΙ (Τεύχος Β') Μαρτίου 1999

(11) Αρ. Πιστοποιητικού Καταχώρησης Σχ. ή Υπ.: 6000398

(21) Αρ. Αίτησης Σχ. ή Υπ.: 980600236

(15) Ημερ. Καταχώρησης: 29-09-1998

(47) Ημερ. Χορήγησης: 06-09-1999

(73) Δικαιούχος (οι): THE PROCTER & GAMBLE COMPANY

One Procter & Gamble Plaza, CINCINNATI OHIO 45202 U.S.A.

(54) Προσδιορισμός αντικειμένου:

ΣΤΟΜΙΟ

Περισσότερα στοιχεία στην πρώτη δημοσίευση: ΕΔΒΙ (Τεύχος Β') Φεβρουαρίου 1999

(11) Αρ. Πιστοποιητικού Καταχώρησης Σχ. ή Υπ.: 6000399

(21) Αρ. Αίτησης Σχ. ή Υπ.: 980600311

(15) Ημερ. Καταχώρησης: 21-12-1998

(47) Ημερ. Χορήγησης: 06-09-1999

(73) Δικαιούχος (οι): ΓΕΩΡΓΙΟΣ & ΒΑΣΙΛΙΚΗ ΚΟΚΚΩΝΗ Ο.Ε. - ΗΡΑ-BARON

Γρ. Μοσχοπούλου 21-23 ΑΓΙΟΣ ΔΗΜΗΤΡΙΟΣ ΑΤΤΙΚΗΣ

(54) Προσδιορισμός αντικειμένου:

ΠΑΙΔΙΚΟ ΚΡΕΒΑΤΙ

Περισσότερα στοιχεία στην πρώτη δημοσίευση: ΕΔΒΙ (Τεύχος Β') Μαΐου 1999

- (11) **Αρ. Πιστοποιητικού Καταχώρησης Σχ. ή Υπ.: 6000400**
(21) Αρ. Αίτησης Σχ. ή Υπ.: 980600312
(15) Ημερ. Καταχώρησης: 21-12-1998
(47) Ημερ. Χορήγησης: 06-09-1999
(73) Δικαιούχος (οι): ΓΕΩΡΓΙΟΣ & ΒΑΣΙΛΙΚΗ ΚΟΚΚΩΝΗ Ο.Ε. - ΗΡΑ-BARON
Γρ. Μοσχοπούλου 21-23 ΑΓΙΟΣ ΔΗΜΗΤΡΙΟΣ ΑΤΤΙΚΗΣ
(54) Προσδιορισμός αντικειμένου:
ΠΑΙΔΙΚΟ ΚΡΕΒΑΤΙ

Περισσότερα στοιχεία στην πρώτη δημοσίευση: ΕΔΒΙ (Τεύχος Β') Μαΐου 1999

- (11) **Αρ. Πιστοποιητικού Καταχώρησης Σχ. ή Υπ.: 6000401**
(21) Αρ. Αίτησης Σχ. ή Υπ.: 980600313
(15) Ημερ. Καταχώρησης: 21-12-1998
(47) Ημερ. Χορήγησης: 06-09-1999
(73) Δικαιούχος (οι): ΓΕΩΡΓΙΟΣ & ΒΑΣΙΛΙΚΗ ΚΟΚΚΩΝΗ Ο.Ε. - ΗΡΑ-BARON
Γρ. Μοσχοπούλου 21-23 ΑΓΙΟΣ ΔΗΜΗΤΡΙΟΣ ΑΤΤΙΚΗΣ
(54) Προσδιορισμός αντικειμένου:
ΠΑΙΔΙΚΟ ΚΡΕΒΑΤΙ

Περισσότερα στοιχεία στην πρώτη δημοσίευση: ΕΔΒΙ (Τεύχος Β') Μαΐου 1999

- (11) **Αρ. Πιστοποιητικού Καταχώρησης Σχ. ή Υπ.: 6000402**
(21) Αρ. Αίτησης Σχ. ή Υπ.: 980600314
(15) Ημερ. Καταχώρησης: 23-12-1998
(47) Ημερ. Χορήγησης: 06-09-1999
(73) Δικαιούχος (οι): ΓΙΩΤΗΣ Α.Ε.-ΒΙΟΜΗΧΑΝΙΑ ΘΡΕΠΤΙΚΩΝ ΠΡΟΙΟΝΤΩΝ
Λ. Κηφισού 46-48 104 42 ΑΘΗΝΑ
(54) Προσδιορισμός αντικειμένου:
ΕΞΑΠΛΕΥΡΗ ΣΥΣΚΕΥΑΣΙΑ

Περισσότερα στοιχεία στην πρώτη δημοσίευση: ΕΔΒΙ (Τεύχος Β') Μαΐου 1999

- (11) **Αρ. Πιστοποιητικού Καταχώρησης Σχ. ή Υπ.: 6000403**
(21) Αρ. Αίτησης Σχ. ή Υπ.: 990600002
(15) Ημερ. Καταχώρησης: 05-01-1999
(47) Ημερ. Χορήγησης: 06-09-1999
(73) Δικαιούχος (οι): ΒΑΣΙΛΑΚΗΣ ΠΑΝΑΓΙΩΤΗΣ
ΔΕΡΒΕΝΑΚΙΟ ΤΕΡΜΑ-ΓΕΡΟΒΟΥΝΟ ΚΑΜΑΤΕΡΟ, 134 51 ΑΘΗΝΑ
(54) Προσδιορισμός αντικειμένου:
ΟΡΙΖΟΝΤΙΑ ΤΡΙΓΩΝΙΚΑ ΠΛΑΙΣΙΑ ΑΠΟΤΕΛΟΥΜΕΝΑ ΑΠΟ ΚΟΙΛΕΣ ΤΟΞΟΕΙΔΕΙΣ ΠΛΕΥΡΕΣ

Περισσότερα στοιχεία στην πρώτη δημοσίευση: ΕΔΒΙ (Τεύχος Β') Ιουνίου 1999

(11) Αρ. Πιστοποιητικού Καταχώρησης Σχ. ή Υπ.: 6000404

(21) Αρ. Αίτησης Σχ. ή Υπ.: 990600004

(15) Ημερ. Καταχώρησης: 11-01-1999

(47) Ημερ. Χορήγησης: 06-09-1999

(73) Δικαιούχος (οι): THE GOODYEAR TIRE & RUBBER COMPANY
Akron Ohio 44316-0001 U.S.A.

(54) Προσδιορισμός αντικειμένου:
ΠΕΛΜΑ ΕΛΑΣΤΙΚΟΥ

Περισσότερα στοιχεία στην πρώτη δημοσίευση: ΕΔΒΙ (Τεύχος Β') Ιουνίου 1999

(11) Αρ. Πιστοποιητικού Καταχώρησης Σχ. ή Υπ.: 6000405

(21) Αρ. Αίτησης Σχ. ή Υπ.: 990600005

(15) Ημερ. Καταχώρησης: 12-01-1999

(47) Ημερ. Χορήγησης: 06-09-1999

(73) Δικαιούχος (οι): EBAC LIMITED
St. Helen Trading Estate, Bishop Auckland, COUNTY DURHAM DL 14 9AL UNITED KINGDOM

(54) Προσδιορισμός αντικειμένου:
ΑΦΥΓΡΑΝΤΗΡΑΣ

Περισσότερα στοιχεία στην πρώτη δημοσίευση: ΕΔΒΙ (Τεύχος Β') Ιουνίου 1999

(11) Αρ. Πιστοποιητικού Καταχώρησης Σχ. ή Υπ.: 6000406

(21) Αρ. Αίτησης Σχ. ή Υπ.: 990600006

(15) Ημερ. Καταχώρησης: 13-01-1999

(47) Ημερ. Χορήγησης: 06-09-1999

(73) Δικαιούχος (οι): ΤΑΜΠΟΥΡΑΤΖΗΣ ΙΩΑΝΝΗΣ
Μαραθώνας 26-28, 111 46 ΑΘΗΝΑ

(54) Προσδιορισμός αντικειμένου:
ΚΟΥΡΤΙΝΟΞΥΛΑ

Περισσότερα στοιχεία στην πρώτη δημοσίευση: ΕΔΒΙ (Τεύχος Β') Ιουνίου 1999

(11) Αρ. Πιστοποιητικού Καταχώρησης Σχ. ή Υπ.: 6000407

(21) Αρ. Αίτησης Σχ. ή Υπ.: 990600007

(15) Ημερ. Καταχώρησης: 14-01-1999

(47) Ημερ. Χορήγησης: 06-09-1999

(73) Δικαιούχος (οι): ΕΞΑΡΧΑΚΟΣ ΓΕΩΡΓΙΟΣ
ΓΟΡΑΝΟΙ ΛΑΚΩΝΙΑΣ

(54) Προσδιορισμός αντικειμένου:
CD PLAYER ΔΙΑΦΟΡΕΤΙΚΗΣ ΣΧΕΔΙΑΣΗΣ

Περισσότερα στοιχεία στην πρώτη δημοσίευση: ΕΔΒΙ (Τεύχος Β') Ιουνίου 1999

- (11) **Αρ. Πιστοποιητικού Καταχώρησης Σχ. ή Υπ.: 6000408**
(21) Αρ. Αίτησης Σχ. ή Υπ.: 990600008
(15) Ημερ. Καταχώρησης: 14-01-1999
(47) Ημερ. Χορήγησης: 06-09-1999
(73) Δικαιούχος (οι): THE PROCTER & GAMBLE COMPANY
One Procter & Gamble Plaza, CINCINNATI OHIO 45202 U.S.A.
(54) Προσδιορισμός αντικειμένου:
ΟΔΟΝΤΟΒΟΥΡΤΣΑ

Περισσότερα στοιχεία στην πρώτη δημοσίευση: ΕΔΒΙ (Τεύχος Β') Ιουνίου 1999

- (11) **Αρ. Πιστοποιητικού Καταχώρησης Σχ. ή Υπ.: 6000409**
(21) Αρ. Αίτησης Σχ. ή Υπ.: 990600009
(15) Ημερ. Καταχώρησης: 21-01-1999
(47) Ημερ. Χορήγησης: 06-09-1999
(73) Δικαιούχος (οι): AMERICAN HOME PRODUCTS CORPORATION
Five Giralda Farms, Madison, NEW JERSEY 07940-0874 U.S.A.
(54) Προσδιορισμός αντικειμένου:
ΔΙΑΝΟΜΕΑ ΕΠΙΛΟΓΗΣ ΣΥΣΚΕΥΑΣΜΕΝΩΝ ΔΙΣΚΙΩΝ

Περισσότερα στοιχεία στην πρώτη δημοσίευση: ΕΔΒΙ (Τεύχος Β') Ιουνίου 1999

- (11) **Αρ. Πιστοποιητικού Καταχώρησης Σχ. ή Υπ.: 6000410**
(21) Αρ. Αίτησης Σχ. ή Υπ.: 990600010
(15) Ημερ. Καταχώρησης: 22-01-1999
(47) Ημερ. Χορήγησης: 06-09-1999
(73) Δικαιούχος (οι): 1) ΜΑΟΣ ΓΕΩΡΓΙΟΣ
Σαλαμίνος 53-55, 104 35 ΑΘΗΝΑ
2) ΜΑΟΣ ΔΗΜΗΤΡΙΟΣ
Σαλαμίνας 53-55, 104 35 ΑΘΗΝΑ
(54) Προσδιορισμός αντικειμένου:
ΠΕΡΙΠΤΕΡΟ-ΚΑΠΝΟΠΩΛΕΙΟ

Περισσότερα στοιχεία στην πρώτη δημοσίευση: ΕΔΒΙ (Τεύχος Β') Ιουνίου 1999

- (11) **Αρ. Πιστοποιητικού Καταχώρησης Σχ. ή Υπ.: 6000411**
(21) Αρ. Αίτησης Σχ. ή Υπ.: 990600011
(15) Ημερ. Καταχώρησης: 25-01-1999
(47) Ημερ. Χορήγησης: 06-09-1999
(73) Δικαιούχος (οι): 1) ΤΣΑΜΠΟΥΛΗ ΔΗΜΗΤΡΗΝΑ
Ευριπίδου 2, 111 47 ΑΘΗΝΑ
2) ΤΙΣΚΙΝ ΝΙΚΟΛΑΙ
Πλάτωνος 28 Β, 111 47 ΑΘΗΝΑ
(54) Προσδιορισμός αντικειμένου:
ΑΝΑΓΛΥΦΕΣ ΓΥΨΙΝΕΣ ΔΙΑΚΟΣΜΗΤΙΚΕΣ ΠΛΑΚΕΣ

Περισσότερα στοιχεία στην πρώτη δημοσίευση: ΕΔΒΙ (Τεύχος Β') Ιουνίου 1999

(11) Αρ. Πιστοποιητικού Καταχώρησης Σχ. ή Υπ.: 6000412

(21) Αρ. Αίτησης Σχ. ή Υπ.: 990600012

(15) Ημερ. Καταχώρησης: 25-01-1999

(47) Ημερ. Χορήγησης: 06-09-1999

(73) Δικαιούχος (οι): FOLLI FOLLIE ABEE
Υμηττού 221-223. 116 32 ΑΘΗΝΑ

(54) Προσδιορισμός αντικειμένου:
ΕΚΘΕΤΗΡΙΟ ΚΟΣΜΗΜΑΤΩΝ

Περισσότερα στοιχεία στην πρώτη δημοσίευση: ΕΔΒΙ (Τεύχος Β') Ιουνίου 1999

(11) Αρ. Πιστοποιητικού Καταχώρησης Σχ. ή Υπ.: 6000413

(21) Αρ. Αίτησης Σχ. ή Υπ.: 990600013

(15) Ημερ. Καταχώρησης: 27-01-1999

(47) Ημερ. Χορήγησης: 06-09-1999

(73) Δικαιούχος (οι): ELECTROLUX ZANUSSI GRANDI IMPIANTI S.P.A.
Viale Treviso 15, 33170 PORDENONE ITALY

(54) Προσδιορισμός αντικειμένου:
ΣΧΕΔΙΑΣΜΑ ΨΥΓΕΙΟΥ-BITΡΙΝΑΣ

Περισσότερα στοιχεία στην πρώτη δημοσίευση: ΕΔΒΙ (Τεύχος Β') Ιουνίου 1999

(11) Αρ. Πιστοποιητικού Καταχώρησης Σχ. ή Υπ.: 6000414

(21) Αρ. Αίτησης Σχ. ή Υπ.: 990600014

(15) Ημερ. Καταχώρησης: 29-01-1999

(47) Ημερ. Χορήγησης: 06-09-1999

(73) Δικαιούχος (οι): SAWAFUJI ELECTRIC CO., LTD.
15-14 Toyotama Kita 6-chome, Nerima-Ku, TOKYO JAPAN

(54) Προσδιορισμός αντικειμένου:
ΜΟΝΑΔΑ ΓΕΝΝΗΤΡΙΑΣ ΜΗΧΑΝΗΣ

Περισσότερα στοιχεία στην πρώτη δημοσίευση: ΕΔΒΙ (Τεύχος Β') Ιουνίου 1999

(11) Αρ. Πιστοποιητικού Καταχώρησης Σχ. ή Υπ.: 6000415

(21) Αρ. Αίτησης Σχ. ή Υπ.: 990600015

(15) Ημερ. Καταχώρησης: 01-02-1999

(47) Ημερ. Χορήγησης: 06-09-1999

(73) Δικαιούχος (οι): MINNESOTA MINING AND MANUFACTURING COMPANY
3M Center, Saint Raul, MINNESOTA 55144-1000 U.S.A.

(54) Προσδιορισμός αντικειμένου:
ΤΑΙΝΙΑ ΚΑΘΑΡΙΣΜΟΥ ΑΠΟΞΕΣΗΣ

Περισσότερα στοιχεία στην πρώτη δημοσίευση: ΕΔΒΙ (Τεύχος Β') Ιουλίου 1999

(11) Αρ. Πιστοποιητικού Καταχώρησης Σχ. ή Υπ.: 6000416

(21) Αρ. Αίτησης Σχ. ή Υπ.: 980600139

(15) Ημερ. Καταχώρησης: 24-06-1998

(47) Ημερ. Χορήγησης: 07-09-1999

(73) Δικαιούχος (οι): ΒΟΥΓΙΟΥΚΑ ΑΝΑΣΤΑΣΙΑ

Αμοργού 8, 553 37 ΘΕΣΣΑΛΟΝΙΚΗ

(54) Προσδιορισμός αντικειμένου:

ΣΧΕΔΙΑ ΚΑΜΠΥΛΩΝ ΣΕ ΑΛΛΗΛΟΥΧΙΑ ΓΙΑ ΣΧΕΔΙΑΣΜΟ ΣΤΑΘΕΡΩΝ ΚΑΙ ΑΝΑΓΚΑΣΤΙΚΩΝ ΚΑΜΠΥΛΩΝ ΣΧΕΔΙΩΝ ΒΑΣΕΩΝ ΡΟΥΧΩΝ

Περισσότερα στοιχεία στην πρώτη δημοσίευση: ΕΔΒΙ (Τεύχος Β') Ιουλίου 1999

(11) Αρ. Πιστοποιητικού Καταχώρησης Σχ. ή Υπ.: 6000417

(21) Αρ. Αίτησης Σχ. ή Υπ.: 980600303

(15) Ημερ. Καταχώρησης: 10-12-1998

(47) Ημερ. Χορήγησης: 07-09-1999

(73) Δικαιούχος (οι): 1) ΜΑΟΣ ΓΕΩΡΓΙΟΣ

Σαλαμίνας 53-55, 104 35 ΑΘΗΝΑ

2) ΜΑΟΣ ΔΗΜΗΤΡΙΟΣ

Σαλαμίνας 53-55, 104 35 ΑΘΗΝΑ

(54) Προσδιορισμός αντικειμένου:

ΠΕΡΙΠΤΕΡΟ-ΚΑΠΝΟΠΩΛΕΙΟ

Περισσότερα στοιχεία στην πρώτη δημοσίευση: ΕΔΒΙ (Τεύχος Β') Ιουλίου 1999

(11) Αρ. Πιστοποιητικού Καταχώρησης Σχ. ή Υπ.: 6000418

(21) Αρ. Αίτησης Σχ. ή Υπ.: 990600016

(15) Ημερ. Καταχώρησης: 02-02-1999

(47) Ημερ. Χορήγησης: 07-09-1999

(73) Δικαιούχος (οι): TISSAGES FREMAUX S.A.

105-107 avenue de la Republique, MADELEINE 59110 FRANCE

(54) Προσδιορισμός αντικειμένου:

ΣΕΝΤΟΝΙΑ

Περισσότερα στοιχεία στην πρώτη δημοσίευση: ΕΔΒΙ (Τεύχος Β') Ιουλίου 1999

(11) Αρ. Πιστοποιητικού Καταχώρησης Σχ. ή Υπ.: 6000419

(21) Αρ. Αίτησης Σχ. ή Υπ.: 990600017

(15) Ημερ. Καταχώρησης: 02-02-1999

(47) Ημερ. Χορήγησης: 07-09-1999

(73) Δικαιούχος (οι): ΣΑΝΤΟΡΙΝΑΙΟΥ ΑΛΕΞΑΝΔΡΑ

Ελικώνος 16, 185 40 ΚΑΜΙΝΙΑ ΠΕΙΡΑΙΑΣ

(54) Προσδιορισμός αντικειμένου:

ΚΑΔΟΣ ΑΠΟΡΡΙΜΜΑΤΩΝ ΜΕ ΖΑΡΝΤΙΝΙΕΡΑ

Περισσότερα στοιχεία στην πρώτη δημοσίευση: ΕΔΒΙ (Τεύχος Β') Ιουλίου 1999

- (11) **Αρ. Πιστοποιητικού Καταχώρησης Σχ. ή Υπ.: 6000420**
(21) Αρ. Αίτησης Σχ. ή Υπ.: 990600018
(15) Ημερ. Καταχώρησης: 02-02-1999
(47) Ημερ. Χορήγησης: 07-09-1999
(73) Δικαιούχος (οι): ΣΑΝΤΟΡΙΝΑΙΟΥ ΑΛΕΞΑΝΔΡΑ
Ελικώνος 16, 185 40 ΚΑΜΙΝΙΑ ΠΕΙΡΑΙΑΣ
(54) Προσδιορισμός αντικειμένου:
ΖΑΡΝΤΙΝΙΕΡΑ ΣΤΗΡΙΓΜΕΝΗ ΣΤΟ ΡΑΜΦΟΣ ΤΟΥ ΠΕΛΑΡΓΟΥ

Περισσότερα στοιχεία στην πρώτη δημοσίευση: ΕΔΒΙ (Τεύχος Β') Ιουλίου 1999

- (11) **Αρ. Πιστοποιητικού Καταχώρησης Σχ. ή Υπ.: 6000421**
(21) Αρ. Αίτησης Σχ. ή Υπ.: 990600019
(15) Ημερ. Καταχώρησης: 04-02-1999
(47) Ημερ. Χορήγησης: 07-09-1999
(73) Δικαιούχος (οι): 1) ΚΑΡΑΓΙΑΝΝΗΣ ΔΗΜΗΤΡΙΟΣ
Ζίχνης 8, 115 27 ΑΘΗΝΑ
2) ΔΡΑΚΟΠΟΥΛΟΣ ΝΙΚΟΛΑΟΣ
Ζίχνης 8, 115 27 ΑΘΗΝΑ
(54) Προσδιορισμός αντικειμένου:
ΚΟΛΩΝΑ ΜΕ ΔΙΑΦΗΜΙΣΤΙΚΕΣ ΠΙΝΑΚΙΔΕΣ ΚΑΙ ΡΟΛΟΪ

Περισσότερα στοιχεία στην πρώτη δημοσίευση: ΕΔΒΙ (Τεύχος Β') Ιουλίου 1999

- (11) **Αρ. Πιστοποιητικού Καταχώρησης Σχ. ή Υπ.: 6000422**
(21) Αρ. Αίτησης Σχ. ή Υπ.: 990600020
(15) Ημερ. Καταχώρησης: 05-02-1999
(47) Ημερ. Χορήγησης: 07-09-1999
(73) Δικαιούχος (οι): COLGATE-PALMOLIVE COMPANY
300 Park Avenue, NEW YORK, NEW YORK 10022 U.S.A.
(54) Προσδιορισμός αντικειμένου:
ΔΟΧΕΙΟ

Περισσότερα στοιχεία στην πρώτη δημοσίευση: ΕΔΒΙ (Τεύχος Β') Ιουλίου 1999

- (11) **Αρ. Πιστοποιητικού Καταχώρησης Σχ. ή Υπ.: 6000423**
(21) Αρ. Αίτησης Σχ. ή Υπ.: 990600021
(15) Ημερ. Καταχώρησης: 11-02-1999
(47) Ημερ. Χορήγησης: 07-09-1999
(73) Δικαιούχος (οι): ΦΛΩΡΟΣ ΙΩΑΝΝΗΣ
Μηνά Βίστα 24, 543 52 ΑΝΩ ΤΟΥΜΓΙΑ ΘΕΣΣΑΛΟΝΙΚΗΣ
(54) Προσδιορισμός αντικειμένου:
ΣΕΙΡΑ ΠΡΟΦΙΛ ΑΛΟΥΜΙΝΙΟΥ

Περισσότερα στοιχεία στην πρώτη δημοσίευση: ΕΔΒΙ (Τεύχος Β') Ιουλίου 1999

(11) Αρ. Πιστοποιητικού Καταχώρησης Σχ. ή Υπ.: 6000424

- (21) Αρ. Αίτησης Σχ. ή Υπ.: 990600022
- (15) Ημερ. Καταχώρησης: 12-02-1999
- (47) Ημερ. Χορήγησης: 07-09-1999
- (73) Δικαιούχος (οι): FOLLI FOLLIE ABEE
Υμηττού 221-223, 116 36 ΑΘΗΝΑ
- (54) Προσδιορισμός αντικειμένου:
ΣΧΕΔΙΑ ΑΝΔΡΙΚΩΝ ΡΟΛΟΓΙΩΝ

Περισσότερα στοιχεία στην πρώτη δημοσίευση: ΕΔΒΙ (Τεύχος Β') Ιουλίου 1999

(11) Αρ. Πιστοποιητικού Καταχώρησης Σχ. ή Υπ.: 6000425

- (21) Αρ. Αίτησης Σχ. ή Υπ.: 990600023
- (15) Ημερ. Καταχώρησης: 17-02-1999
- (47) Ημερ. Χορήγησης: 07-09-1999
- (73) Δικαιούχος (οι): ΒΑΛΙΑΝΟΣ ΑΘΑΝΑΣΙΟΣ
Αγ. Ιωάννου Θεολόγου 75, 155 61 ΧΟΛΑΡΓΟΣ
- (54) Προσδιορισμός αντικειμένου:
ΑΔΙΑΒΡΟΧΟ

Περισσότερα στοιχεία στην πρώτη δημοσίευση: ΕΔΒΙ (Τεύχος Β') Ιουλίου 1999

(11) Αρ. Πιστοποιητικού Καταχώρησης Σχ. ή Υπ.: 6000426

- (21) Αρ. Αίτησης Σχ. ή Υπ.: 990600024
- (15) Ημερ. Καταχώρησης: 17-02-1999
- (47) Ημερ. Χορήγησης: 07-09-1999
- (73) Δικαιούχος (οι): ΠΑΠΑΣΠΥΡΟΥ ΣΤΑΥΡΟΣ ΚΑΙ ΣΙΑ Ο.Ε.
Λεωφ. Βουλιαγμένης 570 Α, 164 52 ΑΡΓΥΡΟΥΠΟΛΗ
- (54) Προσδιορισμός αντικειμένου:
ΣΧΕΔΙΟ ΚΕΝΤΗΜΑΤΟΣ ΕΠΙ ΥΦΑΣΜΑΤΟΣ

Περισσότερα στοιχεία στην πρώτη δημοσίευση: ΕΔΒΙ (Τεύχος Β') Ιουλίου 1999

(11) Αρ. Πιστοποιητικού Καταχώρησης Σχ. ή Υπ.: 6000427

- (21) Αρ. Αίτησης Σχ. ή Υπ.: 990600025
- (15) Ημερ. Καταχώρησης: 19-02-1999
- (47) Ημερ. Χορήγησης: 07-09-1999
- (73) Δικαιούχος (οι): ΞΥΛΑΣ ΙΣΙΔΩΡΟΣ
Βεΐκου 111, 111 46 ΑΘΗΝΑ
- (54) Προσδιορισμός αντικειμένου:
ΕΠΙΤΡΑΠΕΖΙΟ ΠΑΙΧΝΙΔΙ

Περισσότερα στοιχεία στην πρώτη δημοσίευση: ΕΔΒΙ (Τεύχος Β') Ιουλίου 1999

(11) Αρ. Πιστοποιητικού Καταχώρησης Σχ. ή Υπ.: 6000428

(21) Αρ. Αίτησης Σχ. ή Υπ.: 990600026

(15) Ημερ. Καταχώρησης: 23-02-1999

(47) Ημερ. Χορήγησης: 07-09-1999

(73) Δικαιούχος (οι): S.C.JOHNSON & SON INC.

1525 Howe Street, RACINE WISCONSIN 53403 U.S.A.

(54) Προσδιορισμός αντικειμένου:

ΔΟΧΕΙΟ

Περισσότερα στοιχεία στην πρώτη δημοσίευση: ΕΔΒΙ (Τεύχος Β') Ιουλίου 1999

(11) Αρ. Πιστοποιητικού Καταχώρησης Σχ. ή Υπ.: 6000429

(21) Αρ. Αίτησης Σχ. ή Υπ.: 990600027

(15) Ημερ. Καταχώρησης: 24-02-1999

(47) Ημερ. Χορήγησης: 07-09-1999

(73) Δικαιούχος (οι): ΣΠΕΝΤΖΟΥΡΗ ΜΑΓΔΑΛΗΝΗ

Μύλων 48, 104 41 ΑΘΗΝΑ

(54) Προσδιορισμός αντικειμένου:

ΦΩΤΙΣΤΙΚΑ

Περισσότερα στοιχεία στην πρώτη δημοσίευση: ΕΔΒΙ (Τεύχος Β') Ιουλίου 1999

**ΕΥΡΕΤΗΡΙΟ ΕΚΔΟΘΕΝΤΩΝ Σχ. ή Υπ. ΣΥΜΦΩΝΑ ΜΕ ΤΗΝ ΑΛΦΑΒΗΤΙΚΗ ΣΕΙΡΑ
ΤΩΝ ΚΑΤΑΘΕΤΩΝ**

ΔΙΚΑΙΟΥΧΟΣ (73)	ΠΡΟΣΔΙΟΡΙΣΜΟΣ ΑΝΤ/ΜΕΝΟΥ ΣΧ. Η ΥΠ. (54)	ΚΑΤ/ΡΗΣΗ (15)	ΑΡ.ΠΙΣΤ. (11)
AMERICAN HOME PRODUCTS CORPORATION	ΔΙΑΝΟΜΕΑΣ ΕΠΙΛΟΓΗΣ ΣΥΣΚΕΥΑΣΜΕΝΩΝ ΔΙΣΚΙΩΝ	21/01/1999	6000409
COLGATE-PALMOLIVE COMPANY	ΔΟΧΕΙΟ	05/02/1999	6000422
EBAC LIMITED	ΑΦΥΓΡΑΝΤΗΡΑΣ	12/01/1999	6000405
ELECTROLUX ZANUSSI GRANDI IMPIANTI S.P.A.	ΣΧΕΔΙΑΣΜΑ ΨΥΓΕΙΟΥ-ΒΙΤΡΙΝΑΣ	27/01/1999	6000413
FOLLI FOLLIE ABEE	ΕΚΘΕΤΗΡΙΟ ΚΟΣΜΗΜΑΤΩΝ	25/01/1999	6000412
FOLLI FOLLIE ABEE	ΣΧΕΔΙΑ ΑΝΔΡΙΚΩΝ ΡΟΛΟΓΙΩΝ	12/02/1999	6000424
HHH BOOTLEGGERS (OVERSEAS) LTD.	ΚΑΝΙΣΤΡΟ (ΜΠΙΤΟΝΙ)	18/08/1998	6000396
MINNESOTA MINING AND MANUFACTURING COMPANY	ΤΑΙΝΙΑ ΚΑΘΑΡΙΣΜΟΥ ΑΠΟΞΕΣΗΣ	01/02/1999	6000415
SAWAFUJI ELECTRIC CO., LTD.	ΜΟΝΑΔΑ ΓΕΝΝΗΤΡΙΑΣ ΜΗΧΑΝΗΣ	29/01/1999	6000414
S.C. JOHNSON & SON INC.	ΔΟΧΕΙΟ	23/02/1999	6000428
TELEFONAKTIEBOLAGET LM ERICSSON	ΕΞΑΡΤΗΜΑ ΚΙΝΗΤΟΥ ΤΗΛΕΦΩΝΟΥ	14/09/1998	6000397
THE PROCTER & GAMBLE COMPANY	ΣΤΟΜΙΟ	29/09/1998	6000398
THE PROCTER & GAMBLE COMPANY	ΟΔΟΝΤΟΒΟΥΡΤΣΑ	14/01/1999	6000408
THE GOODYEAR TIRE & RUBBER COMPANY	ΠΕΛΑΜΑ ΕΛΑΣΤΙΚΟΥ	11/01/1999	6000404
TISSAGES FREMAUX S.A.	ΣΕΝΤΟΝΙΑ	02/02/1999	6000418
ΒΑΛΙΑΝΟΣ ΑΘΑΝΑΣΙΟΣ	ΑΔΙΑΒΡΟΧΟ	17/02/1999	6000425
ΒΑΣΙΛΑΚΗΣ ΠΑΝΑΓΙΩΤΗΣ	ΟΡΙΖΟΝΤΙΑ ΤΡΙΓΩΝΙΚΑ ΠΛΑΙΣΙΑ ΑΠΟΤΕΛΟΥΜΕΝΑ ΑΠΟ ΚΟΙΛΕΣ ΤΟΞΟΕΙΔΕΙΣ ΠΛΕΥΡΕΣ	05/01/1999	6000403
ΒΟΥΓΓΙΟΥΚΑ ΑΝΑΣΤΑΣΙΑ	ΣΧΕΔΙΑ ΚΑΜΠΥΛΩΝ ΣΕ ΑΛΛΗΛΟΥΧΙΑ ΓΙΑ ΣΧΕΔΙΑΣΜΟ ΣΤΑΘΕΡΩΝ ΚΑΙ ΑΝΑΓΚΑΣΤΙΚΩΝ ΚΑΜΠΥΛΩΝ ΣΧΕΔΙΩΝ ΒΑΣΕΩΝ ΡΟΥΧΩΝ	24/06/1998	6000416
ΓΕΩΡΓΙΟΣ & ΒΑΣΙΛΙΚΗ ΚΟΚΚΩΝΗ Ο.Ε.-"ΗΡΑ-BARON"	ΠΑΙΔΙΚΟ ΚΡΕΒΒΑΤΙ	21/12/1998	6000399
ΓΕΩΡΓΙΟΣ & ΒΑΣΙΛΙΚΗ ΚΟΚΚΩΝΗ Ο.Ε.-"ΗΡΑ-BARON"	ΠΑΙΔΙΚΟ ΚΡΕΒΒΑΤΙ	21/12/1998	6000400
ΓΕΩΡΓΙΟΣ & ΒΑΣΙΛΙΚΗ ΚΟΚΚΩΝΗ Ο.Ε.-"ΗΡΑ-BARON"	ΠΑΙΔΙΚΟ ΚΡΕΒΒΑΤΙ	21/12/1998	6000401
ΓΙΩΤΗΣ Α.Ε.-ΒΙΟΜΗΧΑΝΙΑ ΘΡΕΠΤΙΚΩΝ ΠΡΟΪΟΝΤΩΝ	ΕΞΑΠΛΕΥΡΗ ΣΥΣΚΕΥΑΣΙΑ	23/12/1998	6000402

ΔΙΚΑΙΟΥΧΟΣ (73)	ΠΡΟΣΔΙΟΡΙΣΜΟΣ ΑΝΤ/ΜΕΝΟΥ ΣΧ. Η ΥΠ. (54)	ΚΑΤ/ΡΗΣΗ (15)	ΑΡ.ΠΙΣΤ. (11)
ΔΡΑΚΟΠΟΥΛΟΣ ΝΙΚΟΛΑΟΣ	ΚΟΛΩΝΑ ΜΕ ΔΙΑΦΗΜΙΣΤΙΚΕΣ ΠΙΝΑΚΙΔΕΣ ΚΑΙ ΡΟΛΟΪ	04/02/1999	6000421
ΕΞΑΡΧΑΚΟΣ ΓΕΩΡΓΙΟΣ	CD PLAYER ΔΙΑΦΟΡΕΤΙΚΗΣ ΣΧΕΔΙΑΣΗΣ	14/01/1999	6000407
ΚΑΡΑΓΙΑΝΝΗΣ ΔΗΜΗΤΡΙΟΣ	ΚΟΛΩΝΑ ΜΕ ΔΙΑΦΗΜΙΣΤΙΚΕΣ ΠΙΝΑΚΙΔΕΣ ΚΑΙ ΡΟΛΟΪ	04/02/1999	6000421
ΜΑΟΣ ΓΕΩΡΓΙΟΣ	ΠΕΡΙΠΤΕΡΟ-ΚΑΠΝΟΠΩΛΕΙΟ	22/01/1999	6000410
ΜΑΟΣ ΓΕΩΡΓΙΟΣ	ΠΕΡΙΠΤΕΡΟ-ΚΑΠΝΟΠΩΛΕΙΟ	10/12/1998	6000417
ΜΑΟΣ ΔΗΜΗΤΡΙΟΣ	ΠΕΡΙΠΤΕΡΟ-ΚΑΠΝΟΠΩΛΕΙΟ	22/01/1999	6000410
ΜΑΟΣ ΔΗΜΗΤΡΙΟΣ	ΠΕΡΙΠΤΕΡΟ-ΚΑΠΝΟΠΩΛΕΙΟ	10/12/1999	6000417
ΞΥΛΑΣ ΙΣΙΔΩΡΟΣ	ΕΠΙΤΡΑΠΕΖΙΟ ΠΑΙΧΝΙΔΙ	19/02/1999	
ΠΑΠΑΣΠΥΡΟΥ ΣΤΑΥΡΟΣ ΚΑΙ ΣΙΑ Ο.Ε.	ΣΧΕΔΙΟ ΚΕΝΤΗΜΑΤΟΣ ΕΠΙ ΥΦΑΣΜΑΤΟΣ	17/02/1999	6000426
ΣΑΝΤΟΡΙΝΑΙΟΥ ΑΛΕΞΑΝΔΡΑ	ΚΑΔΟΣ ΑΠΟΡΡΙΜΜΑΤΩΝ ΜΕ ΖΑΡΝΤΙΝΙΕΡΑ	02/02/1999	6000419
ΣΑΝΤΟΡΙΝΑΙΟΥ ΑΛΕΞΑΝΔΡΑ	ΖΑΡΝΤΙΝΙΕΡΑ ΣΤΗΡΙΓΜΕΝΗ ΣΤΟ ΡΑΜΦΟΣ ΤΟΥ ΠΕΛΑΡΓΟΥ	02/02/1999	6000420
ΣΠΕΝΤΖΟΥΡΗ ΜΑΓΔΑΛΗΝΗ	ΦΩΤΙΣΤΙΚΑ	24/02/1999	6000429
ΤΑΜΠΟΥΡΑΤΖΗΣ ΙΩΑΝΝΗΣ	ΚΟΥΡΤΙΝΟΕΥΛΑ	13/01/1999	6000406
ΤΙΣΚΙΝ ΝΙΚΟΛΑΪ	ΑΝΑΓΛΥΦΕΣ ΓΥΨΙΝΕΣ ΔΙΑΚΟΣΜΗΤΙΚΕΣ ΠΛΑΚΕΣ	25/01/1999	6000411
ΤΣΑΜΠΟΥΛΗ ΔΗΜΗΤΡΗΝΑ	ΑΝΑΓΛΥΦΕΣ ΓΥΨΙΝΕΣ ΔΙΑΚΟΣΜΗΤΙΚΕΣ ΠΛΑΚΕΣ	25/01/1999	6000411
ΦΛΩΡΟΣ ΙΩΑΝΝΗΣ	ΣΕΙΡΑ ΠΡΟΦΙΛ ΑΛΟΥΜΙΝΙΟΥ	11/02/1999	6000423

**ΜΕΡΟΣ Γ'
ΑΝΑΝΕΩΣΕΙΣ**

ΟΥΔΕΜΙΑ

**ΜΕΡΟΣ Δ'
ΜΕΤΑΒΟΛΕΣ**

ΟΥΔΕΜΙΑ

**ΜΕΡΟΣ Ε'
ΕΚΠΤΩΣΕΙΣ - ΑΝΑΚΛΗΣΕΙΣ ΕΚΠΤΩΣΕΩΝ**

ΟΥΔΕΜΙΑ

**ΜΕΡΟΣ ΣΤ'
ΑΚΥΡΩΣΕΙΣ**

ΟΥΔΕΜΙΑ

ΣΥΝΔΡΟΜΕΣ ΓΙΑ ΤΟ ΕΔΒΙ

- Τέλος αγοράς Β' ΤΕΥΧΟΥΣ του Ειδικού Δελτίου Βιομηχανικής Ιδιοκτησίας "Σχέδια και Υποδείγματα" ανά αντίτυπο δρχ. 1.500
- Συνδρομές εσωτερικού (για ένα έτος) δρχ. 15.000
- Συνδρομές εξωτερικού (για ένα έτος) δρχ. 30.000

(άρθρο 24, παρ. 4 & 5, Π.Δ. 259/1997)

ΣΗΜΕΙΩΣΗ: Σε περίπτωση ετήσιας συνδρομής και στα δύο τεύχη Α' και Β' του Ειδικού Δελτίου Βιομηχανικής Ιδιοκτησίας, παρέχεται έκπτωση 25% επί του συνόλου των οφειλόμενων τελών.

Κάθε ενδιαφερόμενος μπορεί να προμηθευτεί το ΕΔΒΙ ή να ζητήσει να γίνει συνδρομητής από τον:

Οργανισμό Βιομηχανικής Ιδιοκτησίας (ΟΒΙ)
Παντανάσσης 5
151 25 Παράδεισος Αμαρουσίου
τηλ.: 6183500

SUBSCRIPTIONS FOR THE INDUSTRIAL PROPERTY BULLETIN, VOLUME 2 "Designs"

- Purchase fee per copy GRD 1.500
- Subscription: domestic (one year) GRD 15.000
- Subscription: foreign (one year) GRD 30.000

(art. 24, pars 4 & 5, P.D. 259/1997)

NOTE: Subscribers to both volumes A and B of the Industrial Property Bulletin on an annual basis are entitled to a 25% discount on the total amount of annual subscription.

For bulletin purchasing or subscription information, please contact:

Industrial Property Organisation (OBI)
5 Pandanassis Str.
151 25 Paradissos Amarousiou
Athens - Greece
tel.: (00301) 6183500



ISSN 1105 - 0012

74

15