



ΟΡΓΑΝΙΣΜΟΣ
ΒΙΟΜΗΧΑΝΙΚΗΣ
ΙΔΙΟΚΤΗΣΙΑΣ

ΕΙΔΙΚΟ ΔΕΛΤΙΟ ΒΙΟΜΗΧΑΝΙΚΗΣ ΙΔΙΟΚΤΗΣΙΑΣ

ΤΕΥΧΟΣ Β'
ΣΧΕΔΙΑ ΚΑΙ ΥΠΟΔΕΙΓΜΑΤΑ



ΣΕΠΤΕΜΒΡΙΟΣ 2001



**ΟΡΓΑΝΙΣΜΟΣ
ΒΙΟΜΗΧΑΝΙΚΗΣ
ΙΔΙΟΚΤΗΣΙΑΣ**

Παντανάσσης 5
151 25 Παράδεισος Αμαρουσίου

ΤΕΛΕΦΑΞ: 6819231

ΤΗΛΕΦΩΝΑ:

ΓΕΝΙΚΕΣ ΠΛΗΡΟΦΟΡΙΕΣ: 6183500

ΚΑΤΑΘΕΣΕΙΣ: 6183593

ΤΕΛΗ: 6183594

ΕΞΕΤΑΣΤΕΣ: 6183595

ΛΟΓΙΣΤΗΡΙΟ: 6183596

ΝΟΜΙΚΑ ΘΕΜΑΤΑ: 6183597

ΤΕΧΝΙΚΗ ΠΛΗΡΟΦΟΡΗΣΗ: 6183598

ΔΗΜΟΣΙΕΣ ΣΧΕΣΕΙΣ: 6183599

Επιμέλεια - Έκδοση:

Οργανισμός Βιομηχανικής Ιδιοκτησίας (ΟΒΙ)

Εκτύπωση: Γραφικές Τέχνες ΛΥΧΝΟΣ Ε.Π.Ε.

Πλ. Θεάτρου 24 - 105 52 Αθήνα - τηλ. 3214766

© Οργανισμός Βιομηχανικής Ιδιοκτησίας (ΟΒΙ)
31 ΟΚΤΩΒΡΙΟΥ 2001

ISSN 1105 - 0012



**INDUSTRIAL
PROPERTY
ORGANISATION**

5 Pandanassis Str.,
GR 151 25, Paradissos Amaroussiou Athens, Greece

TELEFAX: 6819231

TELEPHONES:

GENERAL INFORMATION: (00301) 6183500

RECEIVING OFFICE: (00301) 6183593

FEES: (00301) 6183594

EXAMINERS: (00301) 6183595

ACCOUNTS OFFICE: (00301) 6183596

LEGAL MATTERS: (00301) 6183597

TECHNICAL INFORMATION: (00301) 6183598

PUBLIC RELATIONS: (00301) 6183599

Editor - Publisher:

Industrial Property Organisation (OBI)

Printed by: Graphic Arts LICHNOS LTD.

24, Pl. Theatrou - 105 52 Athens - tel. 3214766

© Industrial Property Organisation (OBI)
October 31, 2001

ΕΙΣΑΓΩΓΙΚΟ ΣΗΜΕΙΩΜΑ

Το Ειδικό Δελτίο Βιομηχανικής Ιδιοκτησίας αποτελείται από 2 διαφορετικά τεύχη:

Το ΤΕΥΧΟΣ Α' στο οποίο δημοσιεύονται σε μηνιαία βάση οι Ευρεσιτεχνίες που προστατεύονται στην Ελλάδα και

Το ΤΕΥΧΟΣ Β' στο οποίο δημοσιεύονται αντίστοιχα, σε μηνιαία βάση, τα Σχέδια και Υποδείγματα που προστατεύονται στην Ελλάδα με αποκλειστικά δικαιώματα εκμετάλλευσης.

Τα δύο αυτά τεύχη, ενώ αποτελούν μέρη ενός ενιαίου Δελτίου, λειτουργούν και διατίθενται σαν ξεχωριστές εκδόσεις, ακολουθώντας ως προς το περιεχόμενό τους τις επιταγές της σχετικής ισχύουσας νομοθεσίας.

ΠΕΡΙΕΧΟΜΕΝΑ

ΣΕΠΤΕΜΒΡΙΟΣ 2001

	Σελ
Ανάλυση κωδικών αριθμών	5
Συντμήσεις	5
ΜΕΡΟΣ Α' ΚΑΤΑΧΩΡΗΜΕΝΕΣ ΑΙΤΗΣΕΙΣ ΣΧΕΔΙΩΝ ΚΑΙ ΥΠΟΔΕΙΓΜΑΤΩΝ	
– Αιτήσεις Σχεδίων και Υποδειγμάτων	7
– Ευρετήριο αιτήσεων σύμφωνα με την αλφαβητική σειρά των καταθετών	33
ΜΕΡΟΣ Β' ΧΟΡΗΓΗΣΕΙΣ ΠΙΣΤΟΠΟΙΗΤΙΚΩΝ ΚΑΤΑΧΩΡΗΣΗΣ ΣΧΕΔΙΩΝ ΚΑΙ ΥΠΟΔΕΙΓΜΑΤΩΝ	
– Πιστοποιητικά καταχώρησης σχεδίων ή υποδειγμάτων	34
– Ευρετήριο πιστοποιητικών καταχώρησης σχεδίων ή υποδειγμάτων σύμφωνα με την αλφαβητική σειρά των καταθετών	41
ΜΕΡΟΣ Γ' ΑΝΑΝΕΩΣΕΙΣ	43
ΜΕΡΟΣ Δ' ΜΕΤΑΒΟΛΕΣ	43
ΜΕΡΟΣ Ε' ΕΚΠΤΩΣΕΙΣ - ΑΝΑΚΛΗΣΕΙΣ ΕΚΠΤΩΣΕΩΝ	43
ΜΕΡΟΣ ΣΤ' ΑΚΥΡΩΣΕΙΣ	43
– Συνδρομές	44

CONTENTS

SEPTEMBER 2001

	Page
Inid codes	5
Abbreviations	5
PART A REGISTERED DESIGN APPLICATIONS	
– Design Applications	7
– Design Application Index in alphabetical order of the applicant	33
PART B GRANTS OF DESIGN REGISTRATION CERTIFICATES	
– Design registration certificates	34
– Index of design registration certificates in alphabetical order of the applicant	41
PART C RENEWALS	43
PART D MODIFICATIONS	43
PART E FORFEITURES - REVOCATION OF FORFEITURES	43
PART F ANNULMENTS	43
– Subscriptions	44

ΚΩΔΙΚΟΙ ΑΡΙΘΜΟΙ	INID CODES
(15) Ημερομηνία καταχώρησης	(15) Registration date
(17) Ημερομηνία λήξης 1ης πενταετίας ή ανανέωσης προστασίας σε επόμενη πενταετία	(17) Date of expiration of the 1st five-year period, or renewal for further five-year periods
(21) Αριθμός Αίτησης Σχεδίου ή Υποδείγματος	(21) Design application number
(28) Αριθμός Σχεδίων/Υποδειγμάτων	(28) Number of designs
(30) Συμβατικές προτεραιότητες	(30) Priority
(45) Ημερομηνία λήξης αναβολής δημοσίευσης	(45) Date of expiration of deferment
(51) Διεθνής Ταξινόμηση	(51) Class and subclass of the Locarno Classification
(54) Προσδιορισμός αντικειμένου	(54) Designation of articles
(71) Καταθέτης	(71) Applicant
(72) Δημιουργός	(72) Creator
(73) Δικαιούχος	(73) Owner
(74) Πληρεξούσιος	(74) Attorney
(74) Αντίκλητος	(74) Representative

ΣΥΝΤΜΗΣΕΙΣ

ΟΒΙ: Οργανισμός Βιομηχανικής Ιδιοκτησίας
 ΕΔΒΙ: Ειδικό Δελτίο Βιομηχανικής Ιδιοκτησίας
 Δ.Σ.: Διοικητικό Συμβούλιο
 ΣΧ. ή ΥΠ.: Σχέδιο ή Υπόδειγμα
 ΚΑΤ/ΡΗΣΗ: Καταχώρηση
 ΑΡ.ΑΙΤ.: Αριθμός αίτησης
 ΑΝΤ/ΜΕΝΟΥ: Αντικείμενου

ΜΕΡΟΣ Α'
ΚΑΤΑΧΩΡΗΜΕΝΕΣ ΑΙΤΗΣΕΙΣ ΣΧΕΔΙΩΝ ΚΑΙ ΥΠΟΔΕΙΓΜΑΤΩΝ

ΑΙΤΗΣΕΙΣ ΣΧΕΔΙΩΝ ΚΑΙ ΥΠΟΔΕΙΓΜΑΤΩΝ

- (21) Αρ. Αίτησης Σχ. ή Υπ.: 20010600055
(15) Ημερ. Καταχώρησης: 07/03/2001
(17) Ημερ. Λήξης 1ης πενταετίας: 07/03/2006
(71) Καταθέτης(ες): ΔΗΜΗΤΡΙΟΣ ΚΟΤΣΙΛΕΛΟΣ ΠΡΟΪΟΝΤΑ ΑΛΟΥΜΙΝΙΟΥ ΑΒΕΕ
Θέση Σκληρά, ΑΠΡΟΠΥΡΓΟΣ, 193 00, ΑΤΤΙΚΗ
(30) Συμβ. Προτεραιότητα(ες): -
(72) Δημιουργός(οι): ΚΟΤΣΙΛΕΛΟΣ ΔΗΜΗΤΡΙΟΣ
(74) Πληρεξούσιος: ΣΑΚΕΛΛΑΡΙΔΗΣ ΙΩΑΝΝΗΣ, Δικηγόρος
Ηρακλείτου 6, ΑΘΗΝΑ, 106 73
(74) Αντίκλητος: ΣΑΚΕΛΛΑΡΙΔΗΣ ΙΩΑΝΝΗΣ, Δικηγόρος
Ηρακλείτου 6, ΑΘΗΝΑ, 106 73
(28) Αριθμός Σχεδίων/Υποδειγμάτων: 3
(51) Διεθνής Ταξινόμηση: 08-06
(54) Προσδιορισμός αντικειμένου:
ΠΛΑΣΤΙΚΕΣ ΧΕΙΡΟΛΑΒΕΣ ΑΝΤΙΚΟΥΝΟΥΠΙΚΩΝ
ΣΥΣΤΗΜΑΤΩΝ

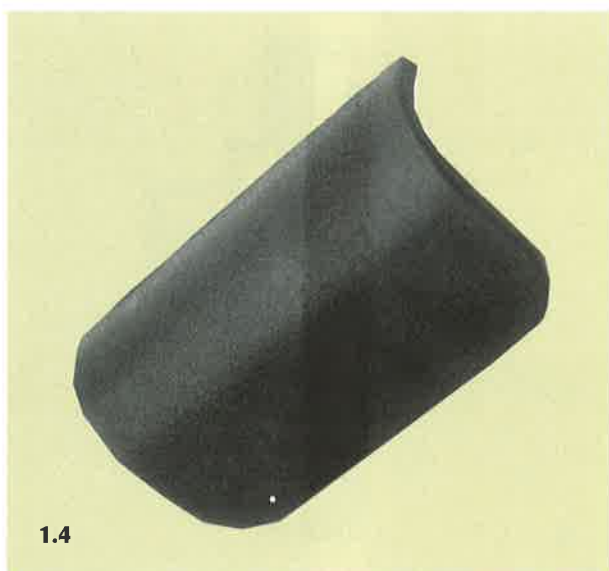
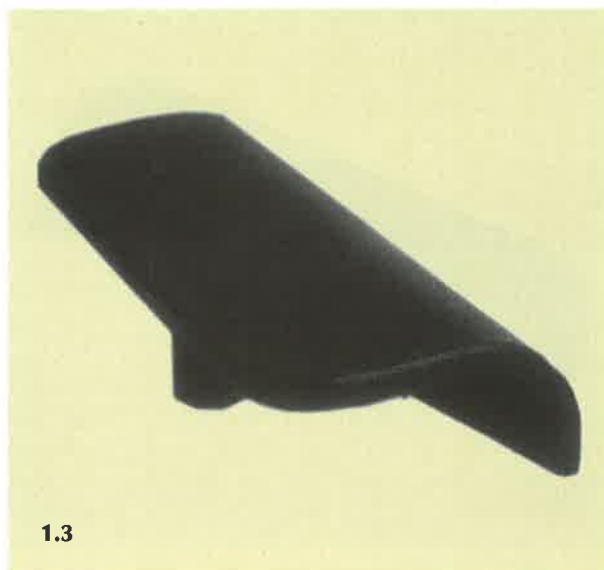
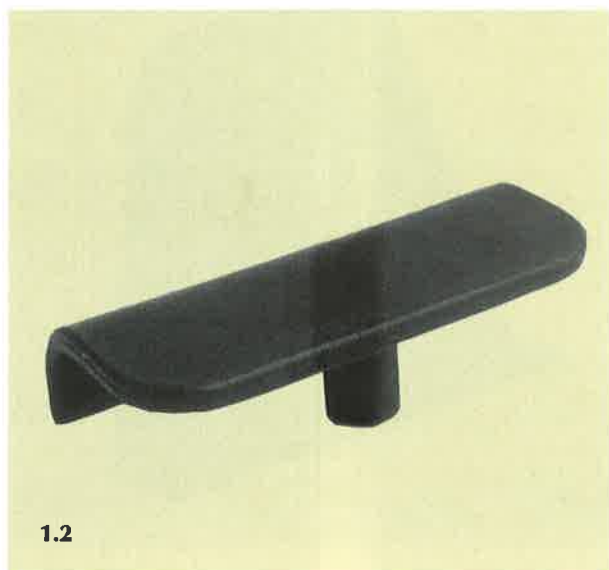
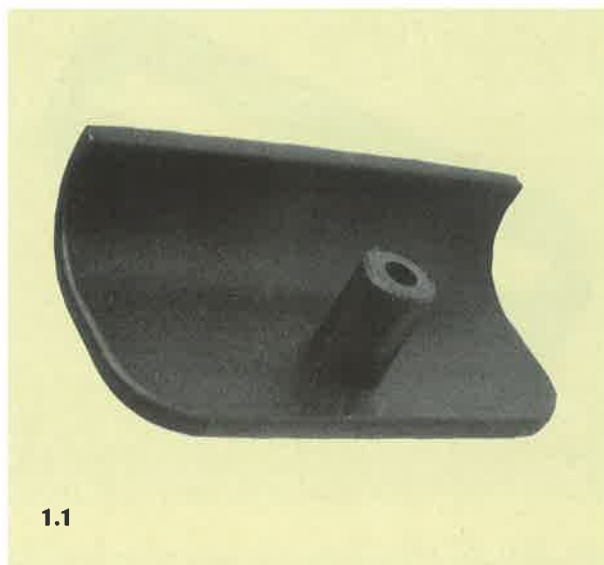



2.2



2.3



2.4

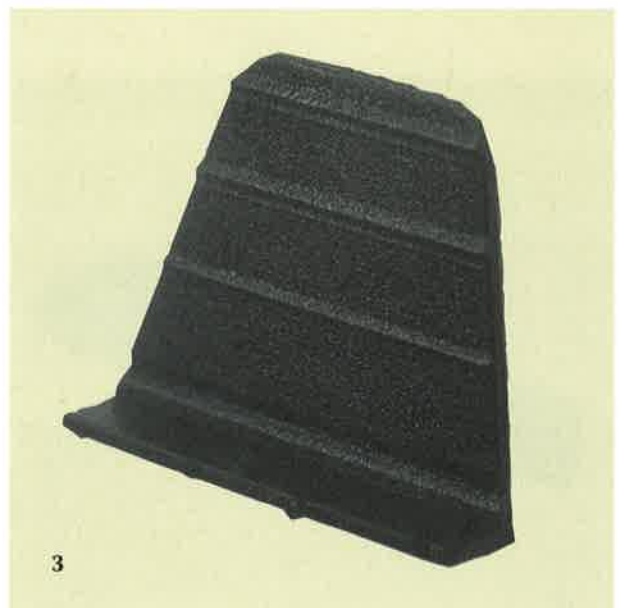

3

- (21) Αρ. Αίτησης Σχ. ή Υπ.: 20010600076
 (15) Ημερ. Καταχώρησης: 02/04/2001
 (17) Ημερ. Λήξης 1ης πενταετίας: 02/04/2006
 (71) Καταθέτης(ες): Μ.ΒΑΣΑΡΜΙΔΗΣ-Ν.ΒΟΓΙΑΤΖΗΣ & ΣΙΑ
 Ο.Ε.-ΕΙΚΟΝΟΤΕΧΝΙΚΗ
 Ναυάρχου Αποστόλη 19, ΑΘΗΝΑ, 105 54, ΕΛΛΑΣ
 (30) Συμβ. Προτεραιότητα(ες): –
 (72) Δημιουργός(οι): ΝΙΖΑΜΗΣ ΔΗΜΗΤΡΙΟΥ ΛΑΜΠΡΟΣ
 (74) Πληρεξούσιος: ΒΟΓΙΑΤΖΗΣ ΔΗΜΗΤΡΙΟΣ, Δικηγόρος
 Θεμιστοκλέους 4 ΑΘΗΝΑ 106 78
 (74) Αντίκλητος: ΒΟΓΙΑΤΖΗΣ ΔΗΜΗΤΡΙΟΣ, Δικηγόρος
 Θεμιστοκλέους 4 ΑΘΗΝΑ 106 78
 (28) Αριθμός Σχεδίων/Υποδειγμάτων: 5
 (51) Διεθνής Ταξινόμηση: 11-02
 (54) Προσδιορισμός αντικειμένου:
 ΕΝΣΚΑΦΤΟΙ ΞΥΛΟΓΛΥΠΤΟΙ ΒΥΖΑΝΤΙΝΟΙ ΣΤΑΥΡΟΙ



1



2



3



4



5

- (21) Αρ. Αίτησης Σχ. ή Υπ.: 20010600077
 (15) Ημερ. Καταχώρησης: 03/04/2001
 (17) Ημερ. Λήξης 1ης πενταετίας: 03/04/2006
 (71) Καταθέτης(ες): ΚΩΝΣΤΑΝΤΟΣ ΛΕΩΝΙΔΑΣ
 Χρ. Σμύρνης 47, ΣΙΝΔΟΣ, ΘΕΣΣΑΛΟΝΙΚΗ, 574 00, ΕΛΛΑΣ
 (30) Συμβ. Προτεραιότητα(ες): –
 (72) Δημιουργός(οι): ΚΩΝΣΤΑΝΤΟΣ ΛΕΩΝΙΔΑΣ
 (74) Πληρεξούσιος: –
 (74) Αντίκλητος: –
 (28) Αριθμός Σχεδίων/Υποδειγμάτων: 6
 (51) Διεθνής Ταξινόμηση: 11-01
 (54) Προσδιορισμός αντικειμένου:
 ΣΥΡΤΑΡΩΤΟ ΚΟΥΜΠΩΜΑ ΑΡΓΥΡΟΧΡΥΣΟΧΟΙΙΑΣ ΜΕ
 ΕΝΑΛΛΑΚΤΙΚΟΥΣ ΤΡΟΠΟΥΣ ΣΥΝΔΕΣΣΕΩΣ ΜΕ ΤΑ
 ΚΟΣΜΗΜΑΤΑ



1.1





6.1

- (21) Αρ. Αίτησης Σχ. ή Υπ.: 20010600078
(15) Ημερ. Καταχώρησης: 05/04/2001
(17) Ημερ. Λήξης 1ης πενταετίας: 05/04/2006
(71) Καταθέτης(ες): ΗΛΙΑΣ ΚΑΛΟΓΕΡΟΠΟΥΛΟΣ
ΜΟΝΟΠΡΟΣΩΠΗ ΕΠΕ-ΚΕΝΤΡΟ ΚΕΡΑΜΙΚΩΝ ΕΦΑΡΜΟΓΩΝ
Σοφούλη 44, ΑΓ. ΔΗΜΗΤΡΙΟΣ, ΑΤΤΙΚΗ, 173 42, ΕΛΛΑΣ
(30) Συμβ. Προτεραιότητα(ες): -
(72) Δημιουργός(οι): ΚΑΛΟΓΕΡΟΠΟΥΛΟΣ ΗΛΙΑΣ
(74) Πληρεξούσιος: ΑΡΙΔΑΣ ΧΡΗΣΤΟΣ, Δικηγόρος
Ασκληπιδίου 61 ΑΘΗΝΑ 106 80
(74) Αντίκλητος: -
(28) Αριθμός Σχεδίων/Υποδειγμάτων: 1
(51) Διεθνής Ταξινόμηση: 07-01
(54) Προσδιορισμός αντικειμένου:
ΠΑΡΑΓΩΓΗ ΒΙΟΜΗΧΑΝΟΠΟΙΗΜΕΝΗΣ ΚΑΙ
ΤΥΠΟΠΟΙΗΜΕΝΗΣ ΣΕ ΣΥΓΚΕΚΡΙΜΕΝΕΣ ΔΙΑΣΤΑΣΕΙΣ
ΚΟΥΠΑΣ, ΚΑΤΑΣΚΕΥΑΖΟΜΕΝΗΣ ΑΠΟ ΦΑΓΕΝΤΙΑΝΗ
ΠΡΩΤΗ ΥΛΗ

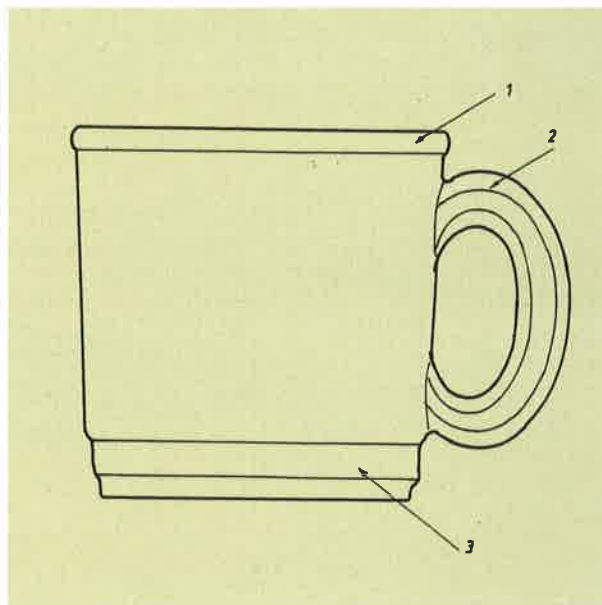

- (21) Αρ. Αίτησης Σχ. ή Υπ.: 20010600079
(15) Ημερ. Καταχώρησης: 06/04/2001
(17) Ημερ. Λήξης 1ης πενταετίας: 06/04/2006
(71) Καταθέτης(ες): SKECHERS U.S.A., INC. II
228 Manhattan Beach Blvd, Suite 200, MANHATTAN BEACH,
CA, 90266, USA
(30) Συμβ. Προτεραιότητα(ες): 29-136100/24-01-01/US
(72) Δημιουργός(οι): WILSON RALPH D.
(74) Πληρεξούσιος: ΚΩΣΤΟΠΟΥΛΟΥ ΓΕΩΡΓΙΑ, Δικηγόρος
Δήλου 12 ΚΗΦΙΣΙΑ 145 62
(74) Αντίκλητος: ΚΥΠΡΗΣ ΦΕΙΔΙΑΣ, Δικηγόρος
Δήλου 12 ΚΗΦΙΣΙΑ 145 62
(28) Αριθμός Σχεδίων/Υποδειγμάτων: 1
(51) Διεθνής Ταξινόμηση: 02-04
(54) Προσδιορισμός αντικειμένου:
ΣΟΛΑ ΠΑΠΟΥΤΣΙΟΥ

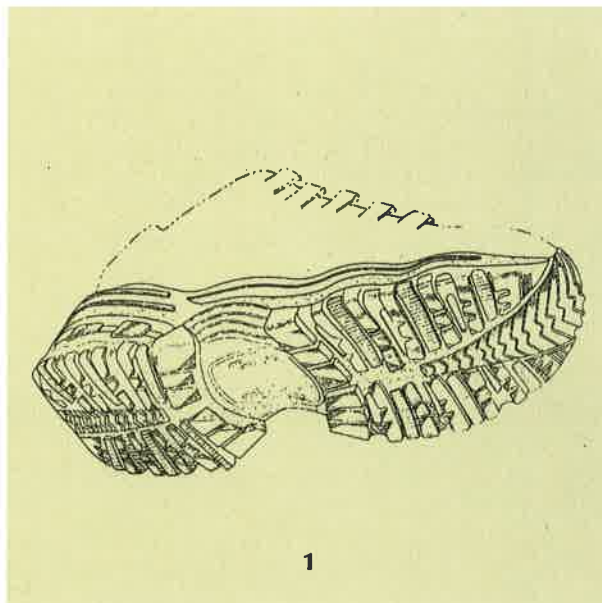

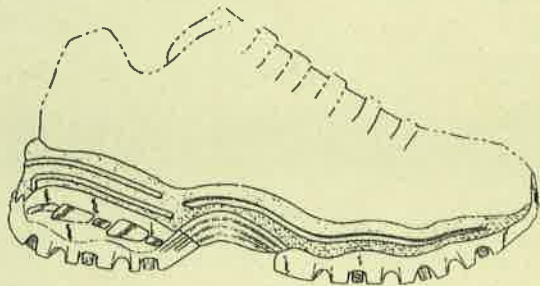

1.2

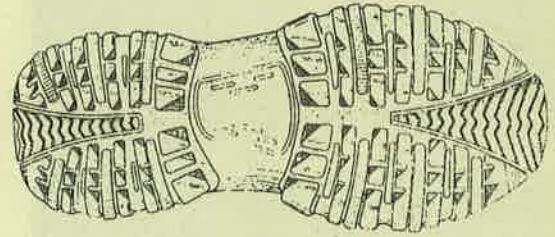

1.3

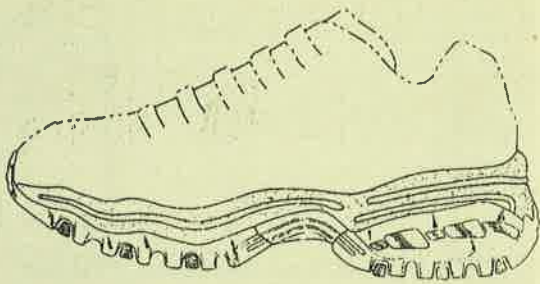

1.4



1.5

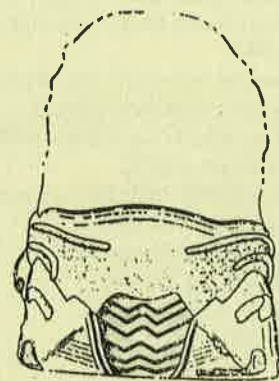

1.6

- (21) Αρ. Αίτησης Σχ. ή Υπ.: 20010600080
(15) Ημερ. Καταχώρησης: 06/04/2001
(17) Ημερ. Λήξης 1ης πενταετίας: 06/04/2006
(71) Καταθέτης(ες): SKECHERS U.S.A., INC. II
228 Manhattan Beach Blvd, Suite 200, MANHATTAN BEACH,
CA, 90266, USA
(30) Συμβ. Προτεραιότητα(ες): 29-136096/24-01-01/US
(72) Δημιουργός(οι): WILSON RALPH D.
(74) Πληρεξούσιος: ΚΩΣΤΟΠΟΥΛΟΥ ΓΕΩΡΓΙΑ, Δικηγόρος
Δήλου 12 ΚΗΦΙΣΙΑ 145 62
(74) Αντίκλητος: ΚΥΠΡΗΣ ΦΕΙΔΙΑΣ, Δικηγόρος
Δήλου 12 ΚΗΦΙΣΙΑ 145 62
(28) Αριθμός Σχεδίων/Υποδειγμάτων: 1
(51) Διεθνής Ταξινόμηση: 02-04
(54) Προσδιορισμός αντικειμένου:
ΠΑΝΩ ΜΕΡΟΣ ΠΑΠΟΥΤΣΙΟΥ

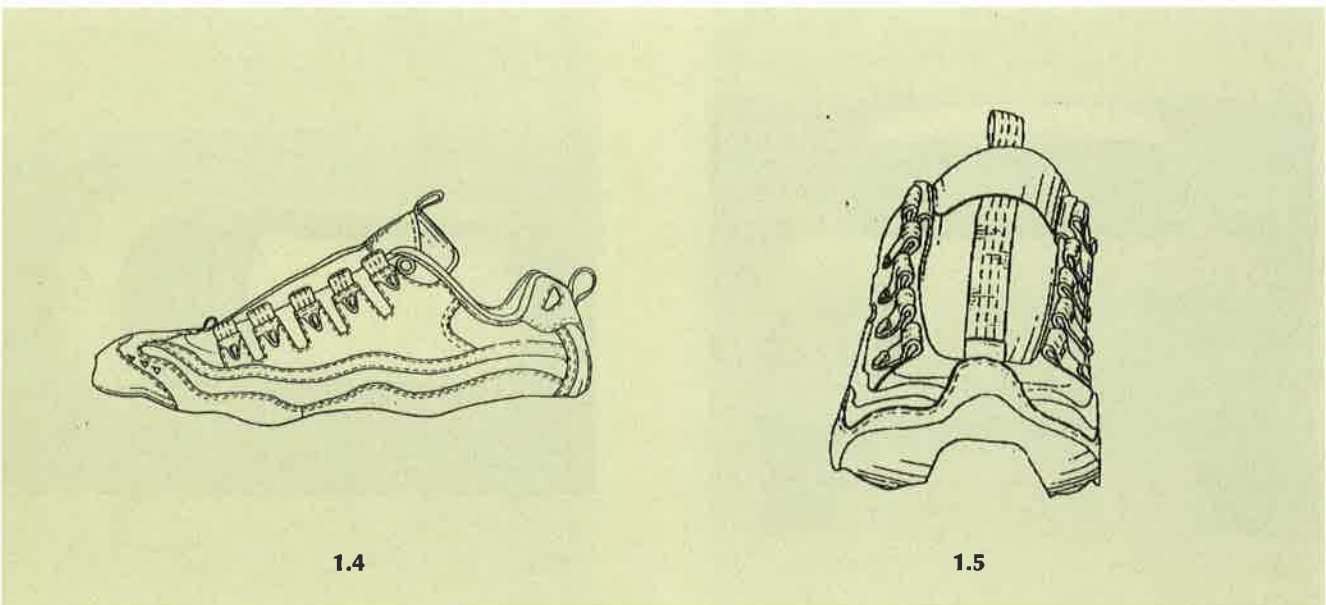
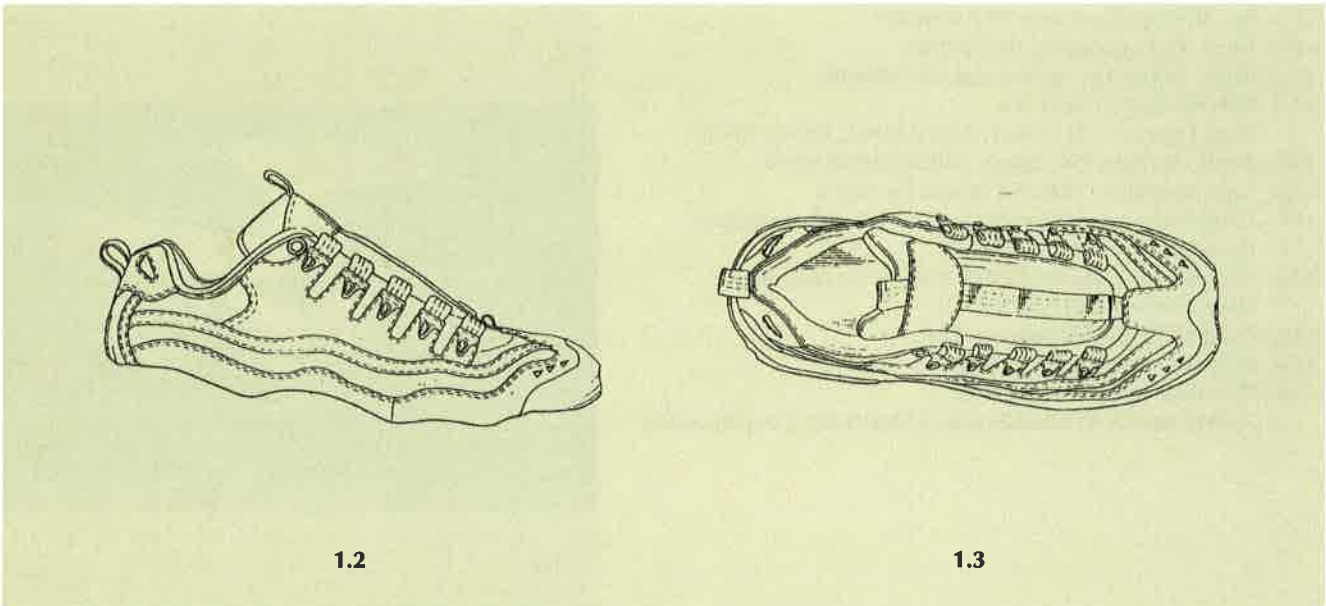
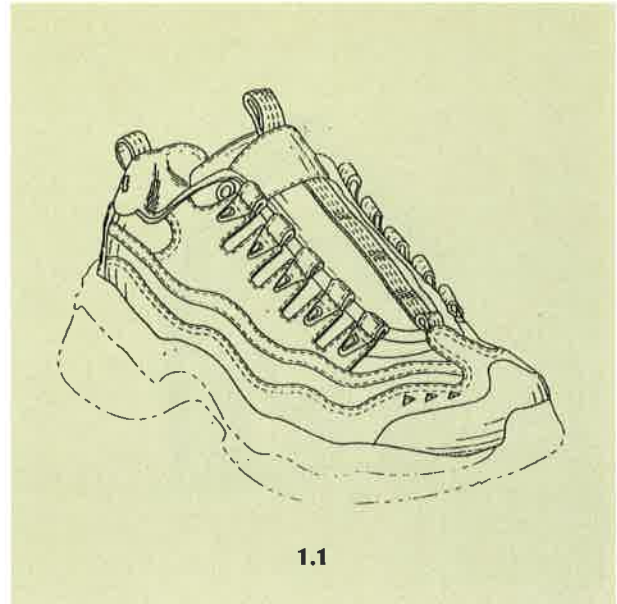

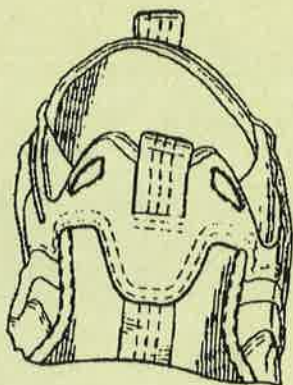

1.6

- (21) Αρ. Αίτησης Σχ. ή Υπ.: 20010600081
(15) Ημερ. Καταχώρησης: 09/04/2001
(17) Ημερ. Λήξης 1ης πενταετίας: 09/04/2006
(71) Καταθέτης(ες): SEAT S.A.
Zona Franca, Calle 2 No 1, BARCELONA, 08040, SPAIN
(30) Συμβ. Προτεραιότητα(ες): 149546/09-10-00/ES
(72) Δημιουργός(οι): WALTER MARIA DE SILVA
(74) Πληρεξούσιος: ΣΑΚΕΛΛΑΡΙΔΗΣ ΙΩΑΝΝΗΣ, Δικηγόρος
Ηρακλείτου 6 ΑΘΗΝΑ 106 73
(74) Αντίκλητος: ΣΑΚΕΛΛΑΡΙΔΗΣ ΙΩΑΝΝΗΣ, Δικηγόρος
Ηρακλείτου 6 ΑΘΗΝΑ 106 73
(28) Αριθμός Σχεδίων/Υποδειγμάτων: 1
(51) Διεθνής Ταξινόμηση: 12-08
(54) Προσδιορισμός αντικειμένου:
ΑΜΑΞΩΜΑΤΑ ΑΥΤΟΚΙΝΗΤΩΝ ΚΑΤΑΛΛΗΛΑ ΓΙΑ ΟΧΗΜΑΤΑ

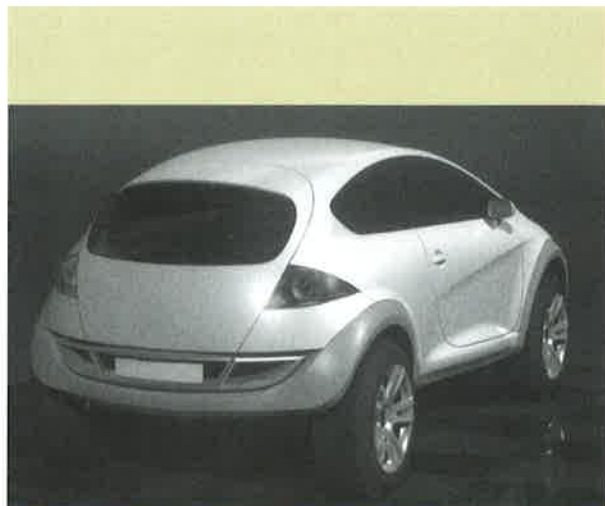

1.1



1.2

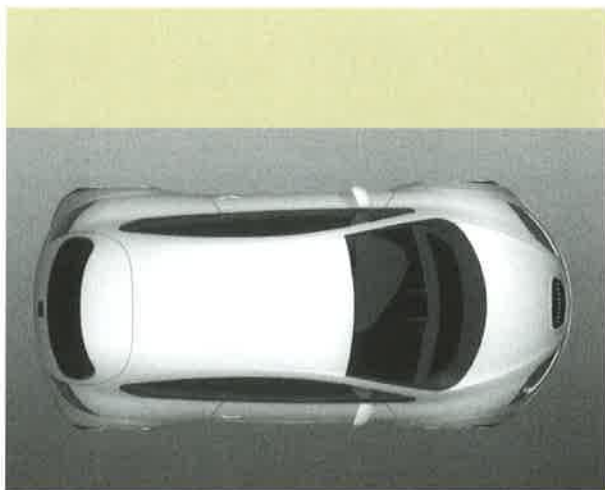

1.3

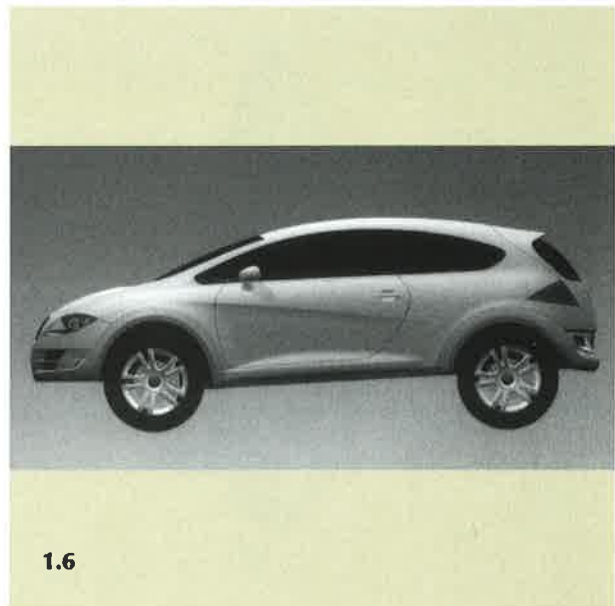
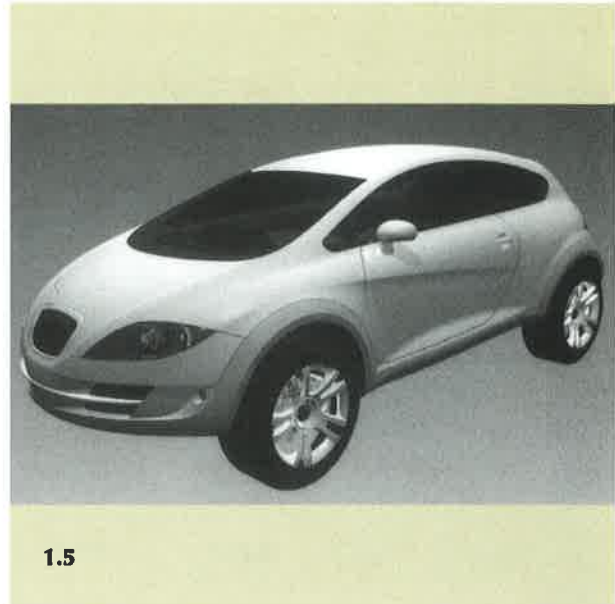
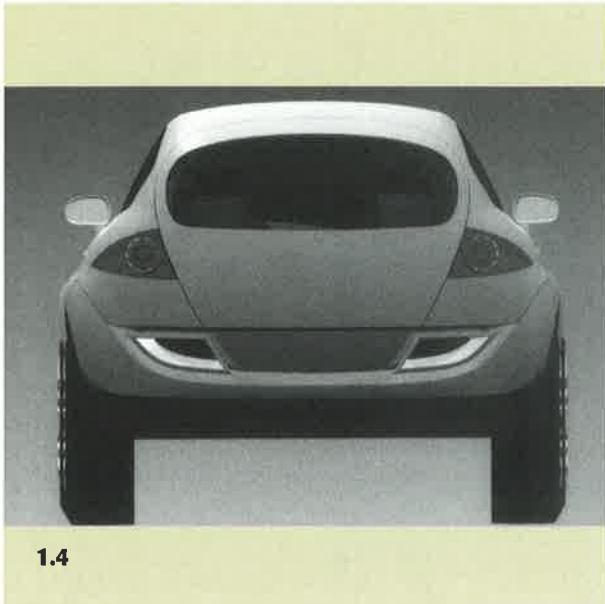

- (21) Αρ. Αίτησης Σχ. ή Υπ.: 20010600082
 (15) Ημερ. Καταχώρησης: 10/04/2001
 (17) Ημερ. Λήξης 1ης πενταετίας: 10/04/2006
 (71) Καταθέτης(ες): THE PROCTER & GAMBLE COMPANY
 One Procter & Gamble Plaza, CINCINNATI, OHIO,
 45202, USA
 (30) Συμβ. Προτεραιότητα(ες): 29-130836/10-10-00/US
 (72) Δημιουργός(οι): 1. DAVIES PHILIP
 2. LUND MARK THOMAS
 3. MARCHETTA ANTHONY RAYMOND
 4. RIEMER JON DEREK
 5. TANNER MARC WALTER
 6. WAYNE BOB AU.
 (74) Πληρεξούσιος: ΚΙΛΙΜΙΡΗΣ ΑΝΑΣΤΑΣΙΟΣ, Δικηγόρος
 Χατζηγιάννη Μέξη 7 ΑΘΗΝΑ 115 28
 (74) Αντίκλητος: ΚΙΛΙΜΙΡΗ-ΠΑΤΡΙΝΟΥ ANNA, Δικηγόρος
 Χατζηγιάννη Μέξη 7 ΑΘΗΝΑ 115 28
 (28) Αριθμός Σχεδίων/Υποδειγμάτων: 3
 (51) Διεθνής Ταξινόμηση: 24-02
 (54) Προσδιορισμός αντικειμένου:
 ΟΡΓΑΝΟ ΕΚΛΥΣΗΣ ΥΓΡΩΝ ΕΠΙ ΤΟΥ ΚΡΑΝΙΟΥ ΤΗΣ ΚΕΦΑΛΗΣ

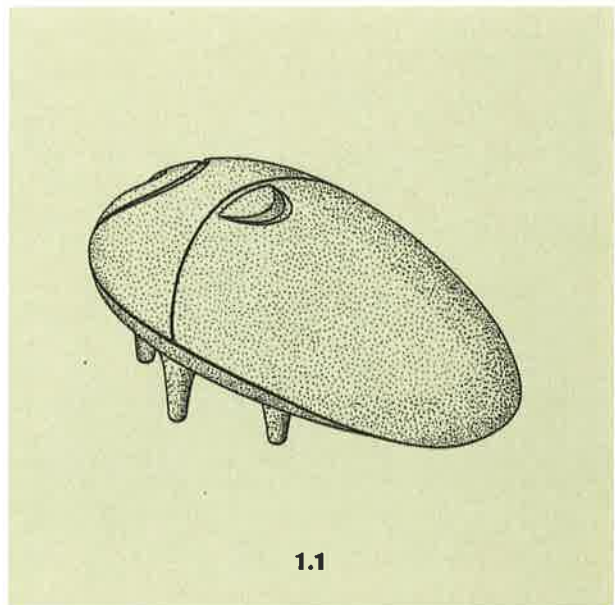

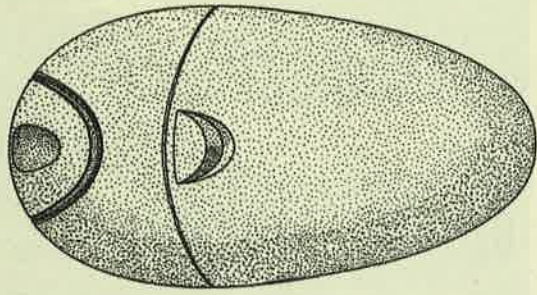

1.2

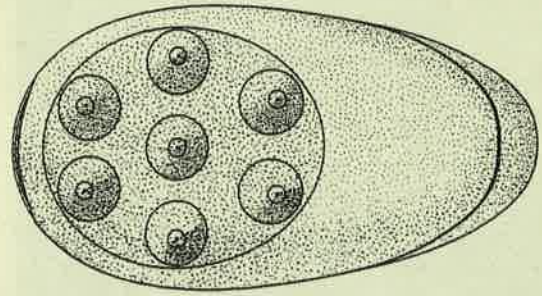

1.3

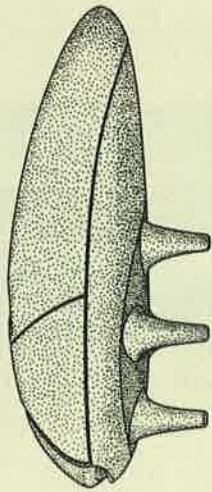

1.4

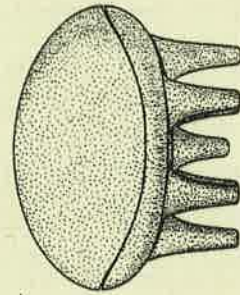

1.5

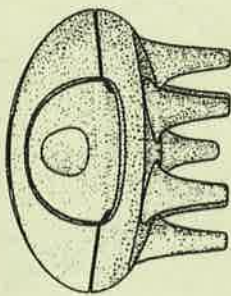

1.6

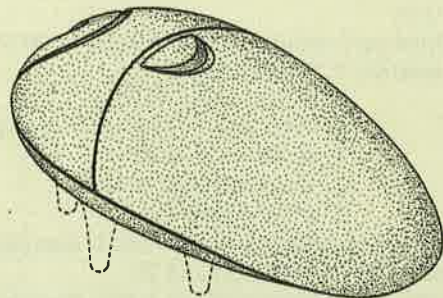

2.1

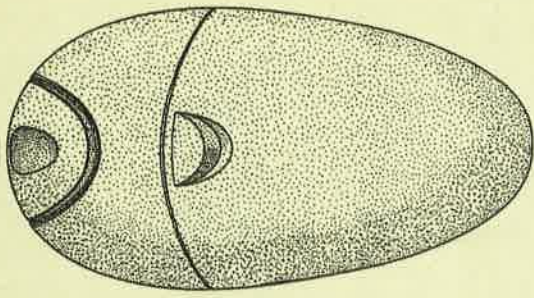

2.2

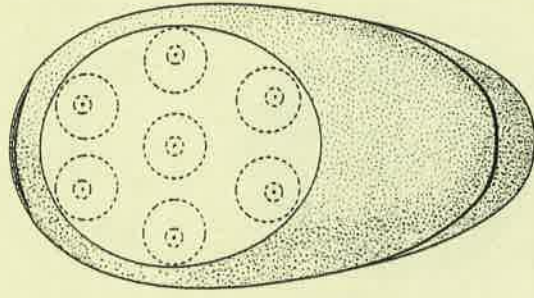

2.3

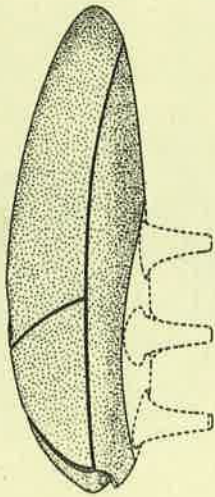

2.4

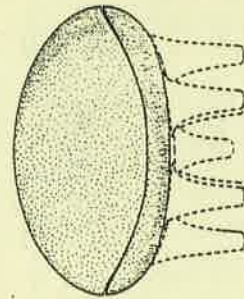

2.5

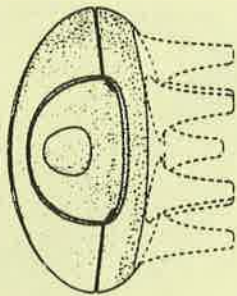

2.6

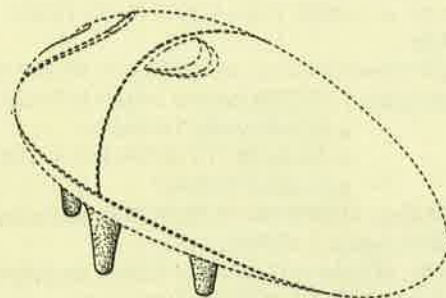

3.1

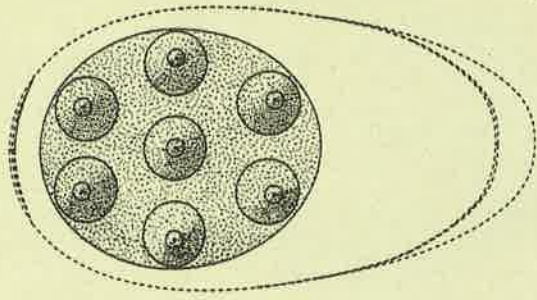

3.2

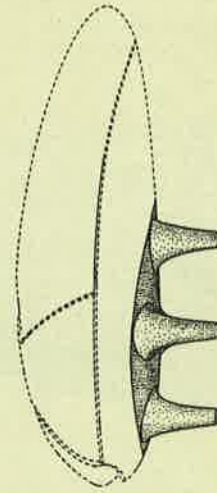

3.3

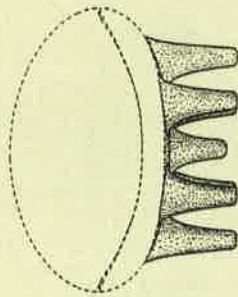

3.4

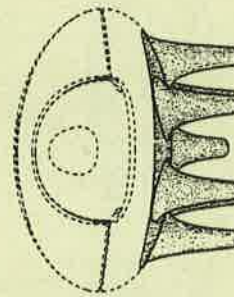

3.5

- (21) Αρ. Αίτησης Σχ. ή Υπ.: 20010600083
 (15) Ημερ. Καταχώρησης: 10/04/2001
 (17) Ημερ. Λήξης 1ης πενταετίας: 10/04/2006
 (71) Καταθέτης(ες): THE PROCTER & GAMBLE COMPANY
 One Procter & Gamble Plaza, CINCINNATI, OHIO,
 45202, USA
 (30) Συμβ. Προτεραιότητα(ες): 29-130837/10-10-00/US
 (72) Δημιουργός(οι): 1. FITZSIMMONS WILLIAM TYLER
 2. LUND MARK THOMAS
 3. MARCHETTA ANTHONY RAYMOND
 4. WAYNE BOB AU
 (74) Πληρεξούσιος: ΚΙΛΙΜΙΡΗΣ ΑΝΑΣΤΑΣΙΟΣ, Δικηγόρος
 Χατζηγιάννη Μέξη 7 ΑΘΗΝΑ 115 28
 (74) Αντίκλητος: ΚΙΛΙΜΙΡΗ-ΠΑΤΡΙΝΟΥ ΑΝΝΑ, Δικηγόρος
 Χατζηγιάννη Μέξη 7 ΑΘΗΝΑ 115 28
 (28) Αριθμός Σχεδίων/Υποδειγμάτων: 1
 (51) Διεθνής Ταξινόμηση: 24-02
 (54) Προσδιορισμός αντικειμένου:
 ΒΑΣΗ ΓΙΑ ΟΡΓΑΝΟ ΕΚΛΥΣΗΣ ΥΓΡΩΝ ΕΠΙ ΤΟΥ ΚΡΑΝΙΟΥ
 ΤΗΣ ΚΕΦΑΛΗΣ

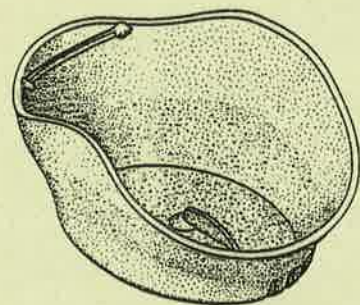

1.1

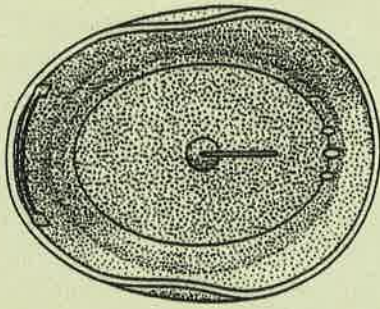

1.2

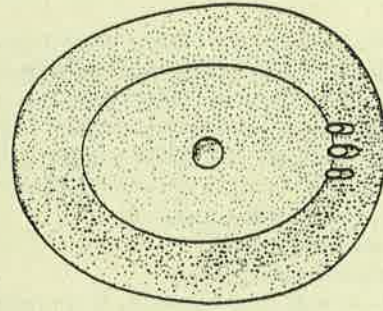

1.3

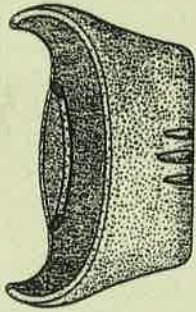

1.4

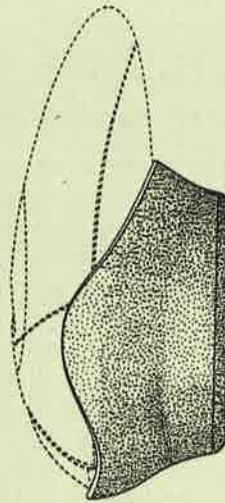

1.5

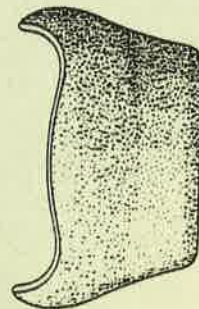

1.6

- (21) Αρ. Αίτησης Σχ. ή Υπ.: 20010600084
(15) Ημερ. Καταχώρησης: 10/04/2001
(17) Ημερ. Λήξης 1ης πενταετίας: 10/04/2006
(71) Καταθέτης(ες): MULTIBRAS S.A. ELETRODOMESTICOS
Av. Das Nacoes Unidas, 12.995-32 Andar, SAO PAULO-SP,
BRAZIL
(30) Συμβ. Προτεραιότητα(ες): D16002739-8/10-10-00/BR
(72) Δημιουργός(οι): DA SILVA CLAUDIO MOREIRA
(74) Πληρεξούσιος: ΒΟΖΕΜΠΕΡΓ-ΒΡΕΤΟΥ ΙΛΕΑΝΑ, Δικηγόρος
Αιγιάλειας 30 ΠΑΡΑΔΕΙΣΟΣ ΑΜΑΡΟΥΣΙΟΥ 151 25
(74) Αντίκλητος: ΒΟΖΕΜΠΕΡΓ-ΒΡΕΤΟΥ ΙΛΕΑΝΑ, Δικηγόρος
Αιγιάλειας 30 ΠΑΡΑΔΕΙΣΟΣ ΑΜΑΡΟΥΣΙΟΥ 151 25
(28) Αριθμός Σχεδίων/Υποδειγμάτων: 1
(51) Διεθνής Ταξινόμηση: 07-05
(54) Προσδιορισμός αντικειμένου:
ΣΧΕΔΙΟ ΓΙΑ ΧΡΗΣΗ ΣΕ ΘΑΛΑΜΟΥΣ ΠΛΥΝΤΗΡΙΩΝ ΠΙΑΤΩΝ

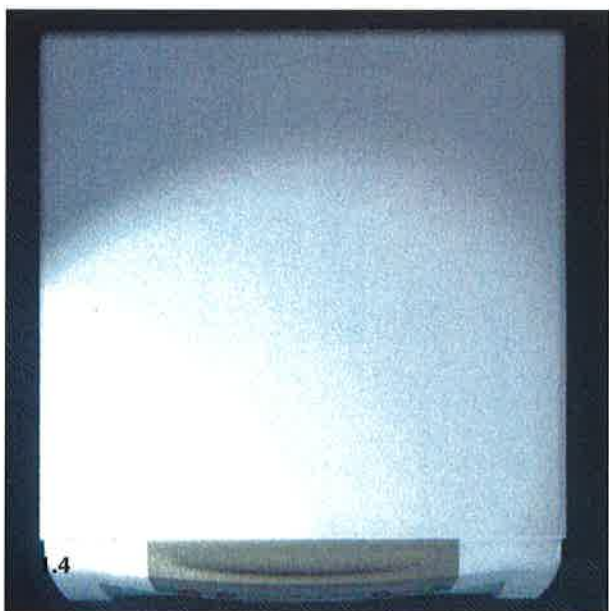

- (21) Αρ. Αίτησης Σχ. ή Υπ.: 20010600085
 (15) Ημερ. Καταχώρησης: 10/04/2001
 (17) Ημερ. Λήξης 1ης πενταετίας: 10/04/2006
 (71) Καταθέτης(ες): MULTIBRAS S.A. ELETRODOMESTICOS
 Av. Das Nacoes Unidas, 12.995-32 Andar, SAO PAULO-SP,
 BRAZIL
 (30) Συμβ. Προτεραιότητα(ες): DI6002740-1/10-10-00/BR
 (72) Δημιουργός(οι): DA SILVA CLAUDIO MOREIRA
 (74) Πληρεξούσιος: ΒΟΖΕΜΠΕΡΓ-ΒΡΕΤΟΥ ΙΛΕΑΝΑ, Δικηγόρος
 Αιγιαλείας 30 ΠΑΡΑΔΕΙΣΟΣ ΑΜΑΡΟΥΣΙΟΥ 151 25
 (74) Αντίκλητος: ΒΟΖΕΜΠΕΡΓ-ΒΡΕΤΟΥ ΙΛΕΑΝΑ, Δικηγόρος
 Αιγιαλείας 30 ΠΑΡΑΔΕΙΣΟΣ ΑΜΑΡΟΥΣΙΟΥ 151 25
 (28) Αριθμός Σχεδίων/Υποδειγμάτων: 1
 (51) Διεθνής Ταξινόμηση: 07-07
 (54) Προσδιορισμός αντικειμένου:
 ΣΧΕΔΙΟ ΓΙΑ ΧΡΗΣΗ ΣΕ ΚΑΛΑΘΙ ΓΙΑ ΜΑΧΑΙΡΟΠΗΡΟΥΝΑ

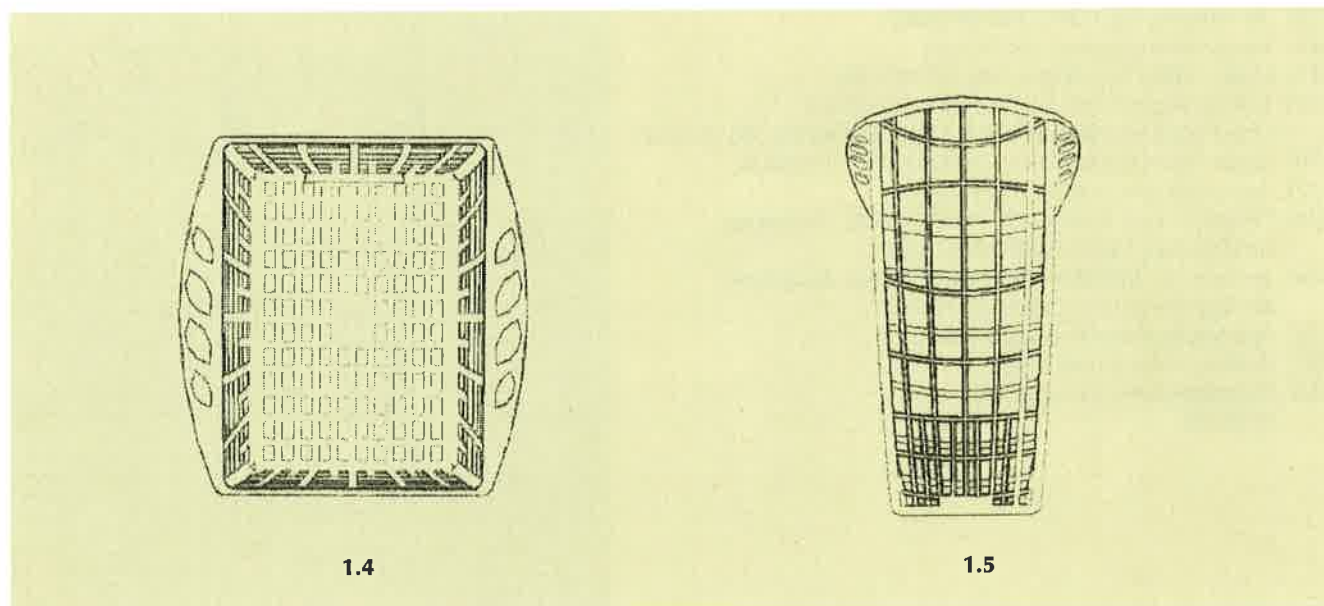
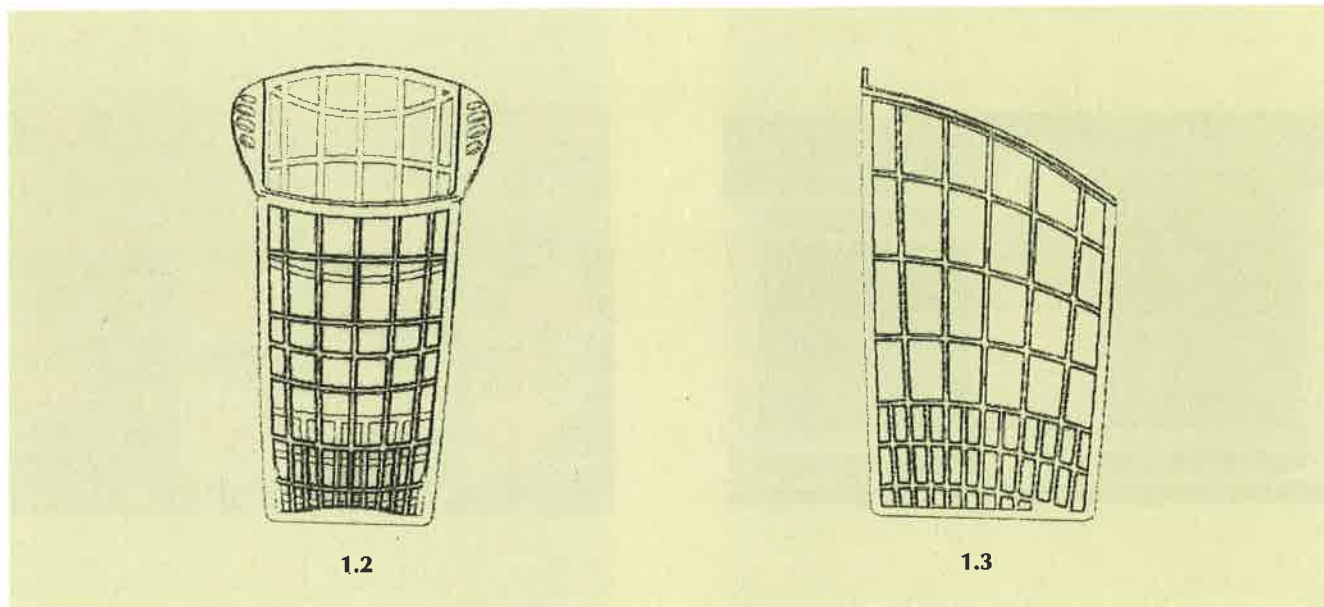
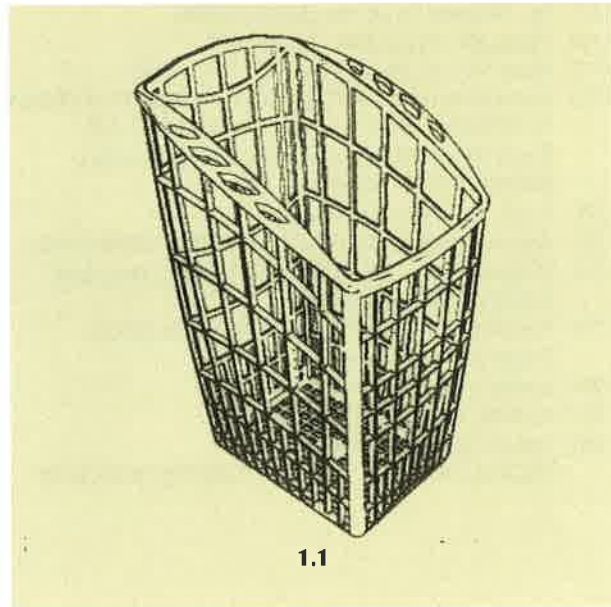

- (21) Αρ. Αίτησης Σχ. ή Υπ.: 20010600086
 (15) Ημερ. Καταχώρησης: 12/04/2001
 (17) Ημερ. Λήξης 1ης πενταετίας: 12/04/2006
 (71) Καταθέτης(ες): Ι. ΚΑΛΠΑΚΑΣ & ΥΙΟΙ ΗΛΕΚΤΡΟΝΙΚΑ ΠΑΙΓΝΙΔΙΑ Α.Ε. με δ.τ. "J.K. AMUSEMENT A.E."
 Συνδετήρια Οδός Αεροδρομίου Μίκρας-Σέδες,
 ΘΕΡΜΗ ΘΕΣΣΑΛΟΝΙΚΗΣ, ΕΛΛΑΣ
 (30) Συμβ. Προτεραιότητα(ες): –
 (72) Δημιουργός(οι): ΚΑΛΠΑΚΑΣ ΓΕΩΡΓΙΟΥ ΙΩΑΝΝΗΣ
 (74) Πληρεξούσιος: ΣΙΩΤΟΥ ΑΙΚΑΤΕΡΙΝΗ, Δικηγόρος
 Ζαΐμη 28 ΑΘΗΝΑ 106 83
 (74) Αντίκλητος: ΣΙΩΤΟΥ ΑΙΚΑΤΕΡΙΝΗ, Δικηγόρος
 Ζαΐμη 28 ΑΘΗΝΑ 106 83
 (28) Αριθμός Σχεδίων/Υποδειγμάτων: 3
 (51) Διεθνής Ταξινόμηση: 21-03
 (54) Προσδιορισμός αντικειμένου:
 ΕΙΚΟΝΑ ΟΘΟΝΗΣ ΗΛΕΚΤΡΟΝΙΚΟΥ ΠΑΙΧΝΙΔΙΟΥ

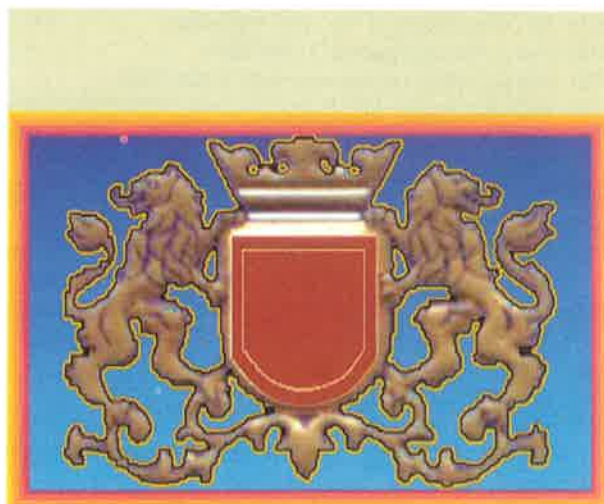

1

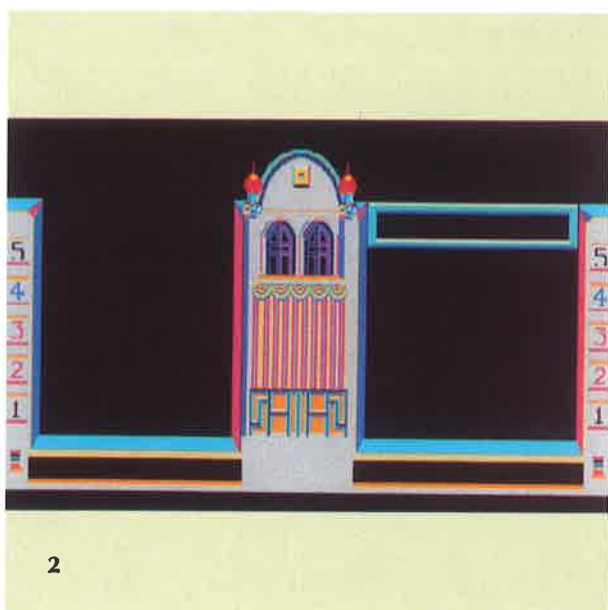

2

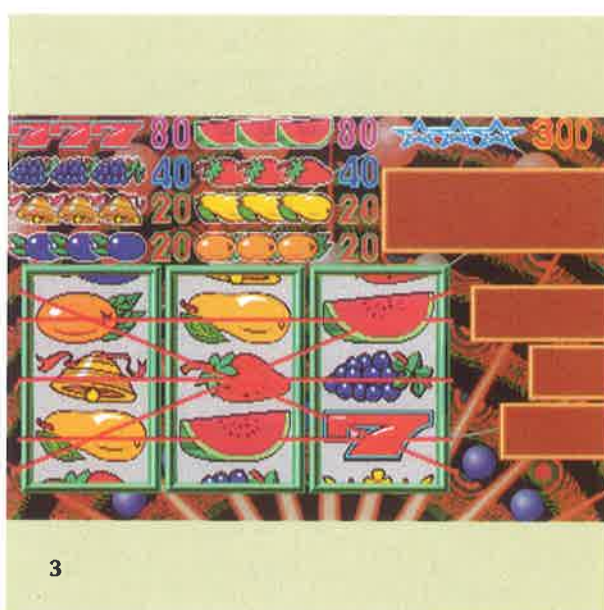

3

- (21) Αρ. Αίτησης Σχ. ή Υπ.: 20010600087
 (15) Ημερ. Καταχώρησης: 20/04/2001
 (17) Ημερ. Λήξης 1ης πενταετίας: 20/04/2006
 (71) Καταθέτης(ες): THE COCA-COLA COMPANY
 One Coca-Cola Plaza, NW, ATLANTA, GEORGIA, 30313, USA
 (30) Συμβ. Προτεραιότητα(ες): 29-131787/27-10-00/US
 (72) Δημιουργός(οι): DURAND PHILIPPE
 (74) Πληρεξούσιος: ΚΙΛΙΜΙΡΗΣ ΑΝΑΣΤΑΣΙΟΣ, Δικηγόρος
 Χατζηγιάννη Μέξη 7 ΑΘΗΝΑ 115 28
 (74) Αντίκλητος: ΚΙΛΙΜΙΡΗ-ΠΑΤΡΙΝΟΥ ΑΝΝΑ, Δικηγόρος
 Χατζηγιάννη Μέξη 7 ΑΘΗΝΑ 115 28
 (28) Αριθμός Σχεδίων/Υποδειγμάτων: 2
 (51) Διεθνής Ταξινόμηση: 07-01
 (54) Προσδιορισμός αντικειμένου:
 ΠΟΤΗΡΙ

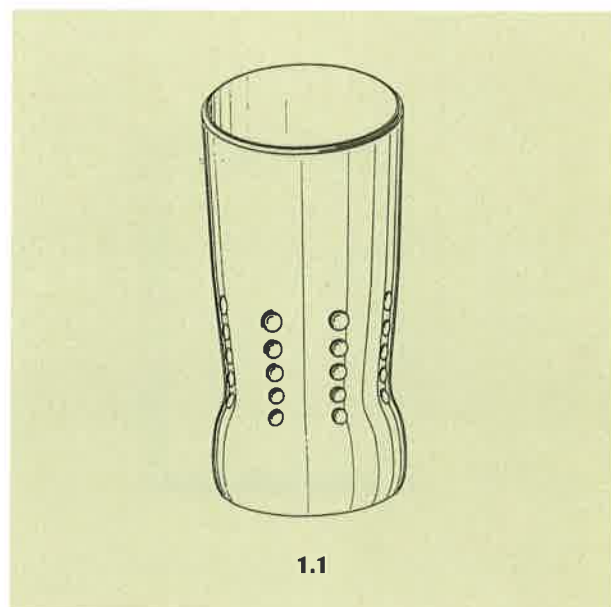

1.1

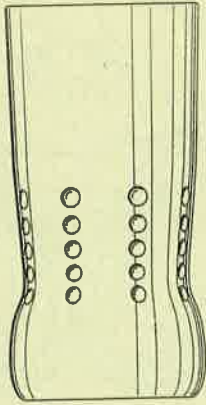

1.2

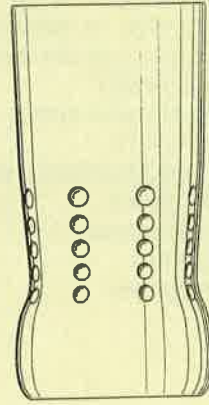

1.3

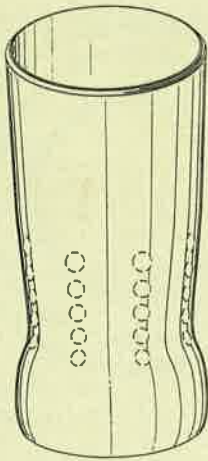

2.1

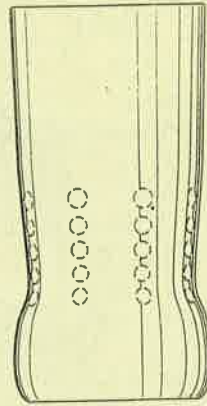

2.2

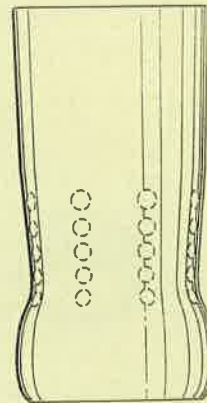

2.3

- (21) Αρ. Αίτησης Σχ. ή Υπ.: 20010600088
 (15) Ημερ. Καταχώρησης: 20/04/2001
 (17) Ημερ. Λήξης 1ης πενταετίας: 20/04/2006
 (71) Καταθέτης(ες): BANG & OLUFSEN A/S
 Peter Bangs Vej 15, Postboks 40, STRUER, 7600, DENMARK
 (30) Συμβ. Προτεραιότητα(ες): MA2001-00258/02-03-01/DK
 (72) Δημιουργός(οι): LEWIS DAVID
 (74) Πληρεξούσιος: ΑΘΑΝΑΣΙΑΔΟΥ ΜΑΡΙΑ, Δικηγόρος
 Κουμπάρη 2 ΑΘΗΝΑ 106 74
 (74) Αντίκλητος: ΠΑΠΑΚΩΝΣΤΑΝΤΙΝΟΥ ΕΛΕΝΗ, Δικηγόρος
 Κουμπάρη 2 ΑΘΗΝΑ 106 74
 (28) Αριθμός Σχεδίων/Υποδειγμάτων: 1
 (51) Διεθνής Ταξινόμηση: 14-01
 (54) Προσδιορισμός αντικειμένου:
 ΜΕΓΑΦΩΝΟ

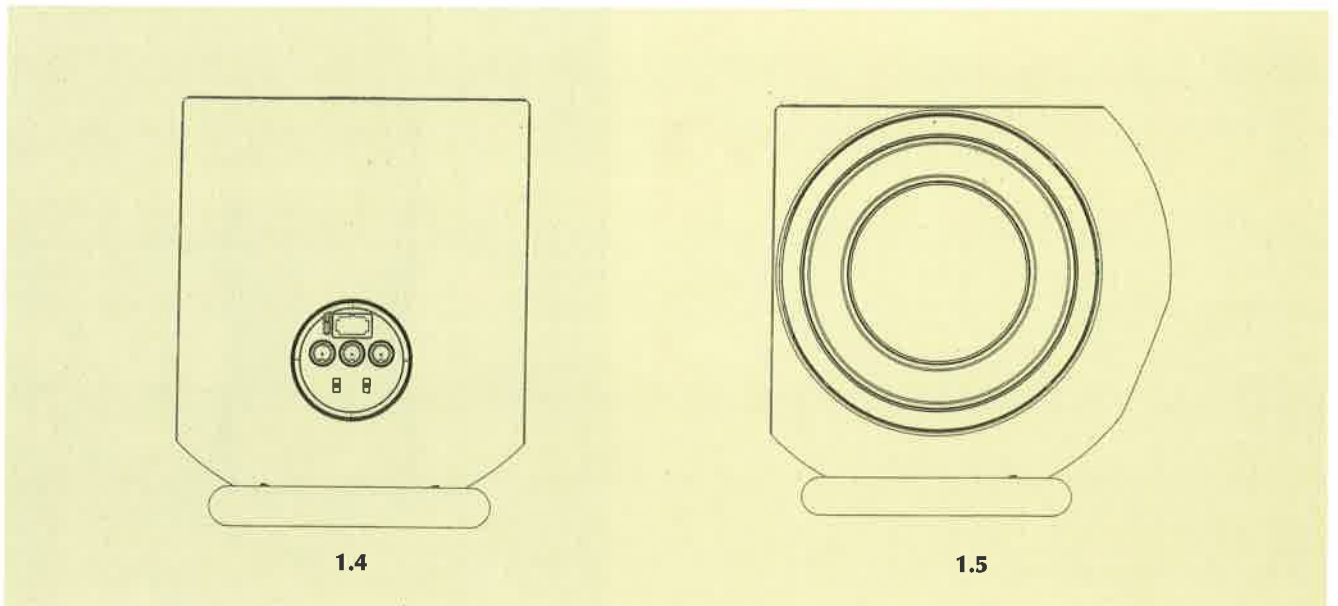
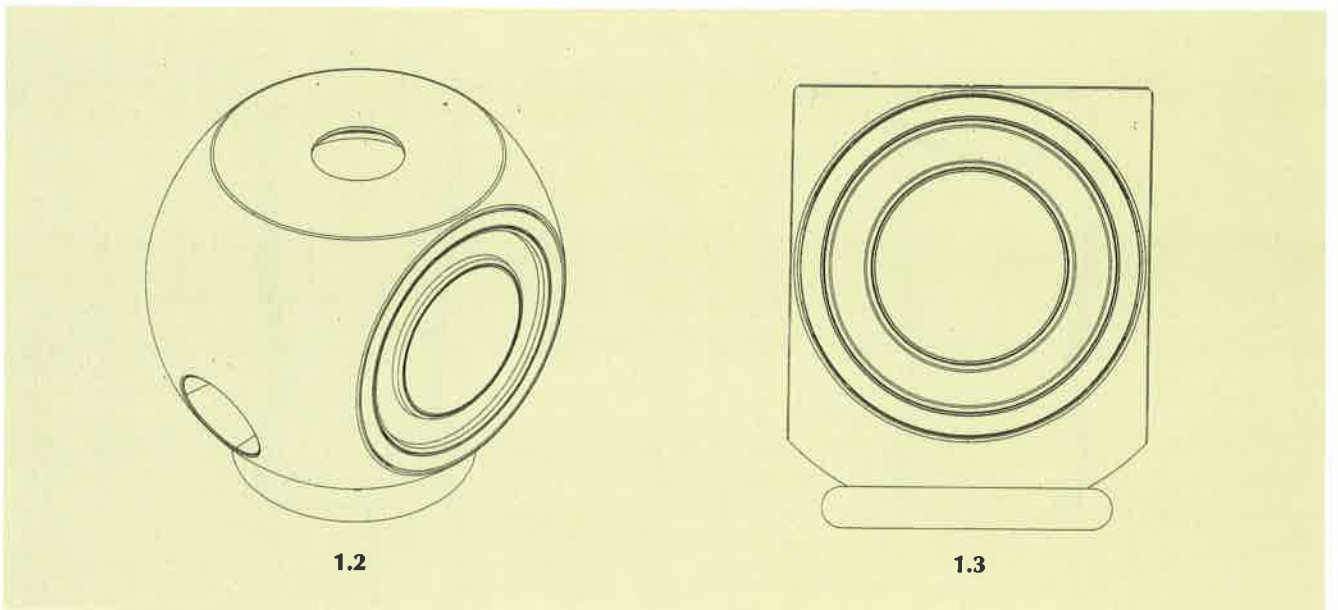
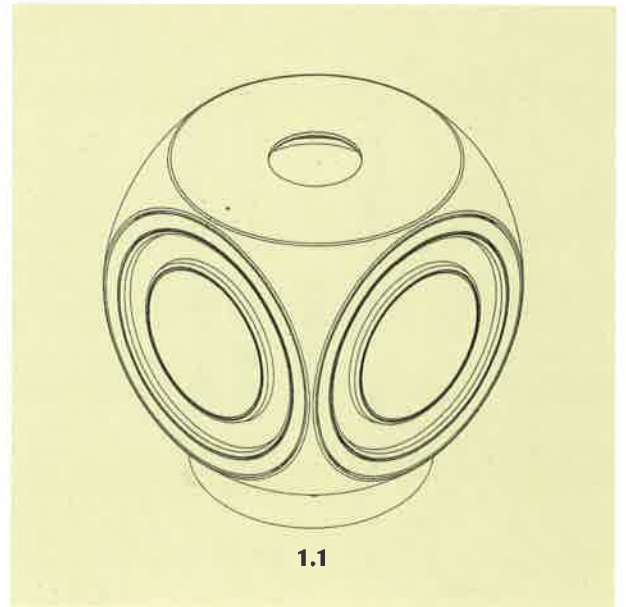

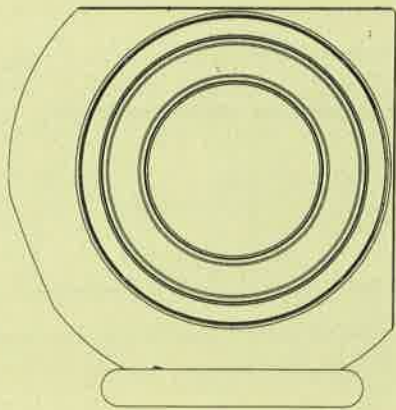

1.6

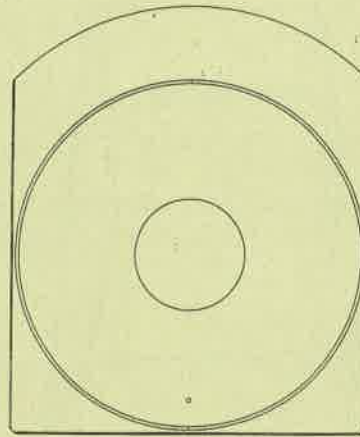

1.7

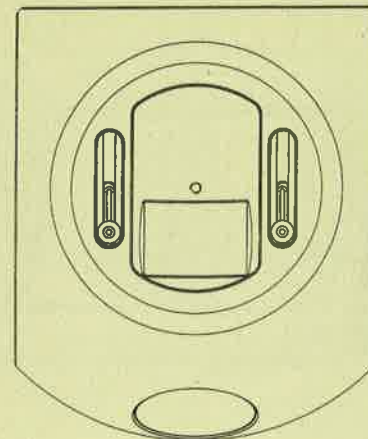

1.8

- (21) Αρ. Αίτησης Σχ. ή Υπρ.: 20010600089
(15) Ημερ. Καταχώρησης: 24/04/2001
(17) Ημερ. Λήξης 1ης πενταετίας: 24/04/2006
(71) Καταθέτης(ες): FABRICA ELECTROTECNICA JOSA, S.A.
Pintor Fortuny 17-19, RUBI (BARCELONA), 08191, SPAIN
(30) Συμβ. Προτεραιότητα(ες): 149665(4)/24-10-00/ES
(72) Δημιουργός(οι): CABEZA RODRIQUEZ JOSE
(74) Πληρεξούσιος: ΣΙΩΤΟΥ ΑΙΚΑΤΕΡΙΝΗ, Δικηγόρος
Ζαΐμη 28 ΑΘΗΝΑ 106 83
(74) Αντίκλητος: ΣΙΩΤΟΥ ΑΙΚΑΤΕΡΙΝΗ, Δικηγόρος
Ζαΐμη 28 ΑΘΗΝΑ 106 83
(28) Αριθμός Σχεδίων/Υποδειγμάτων: 3
(51) Διεθνής Ταξινόμηση: 23-11
(54) Προσδιορισμός αντικειμένου:
ΠΛΑΚΑ ΓΙΑ ΗΛΕΚΤΡΙΚΑ ΣΤΟΙΧΕΙΑ

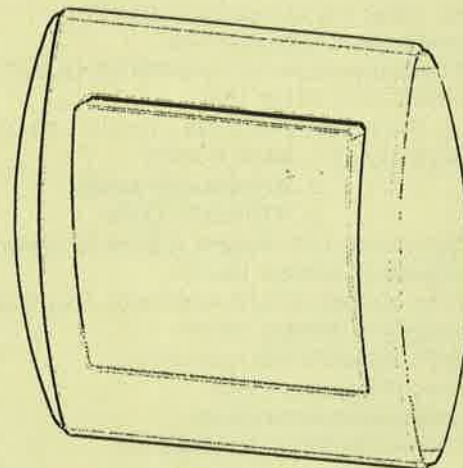

1.1

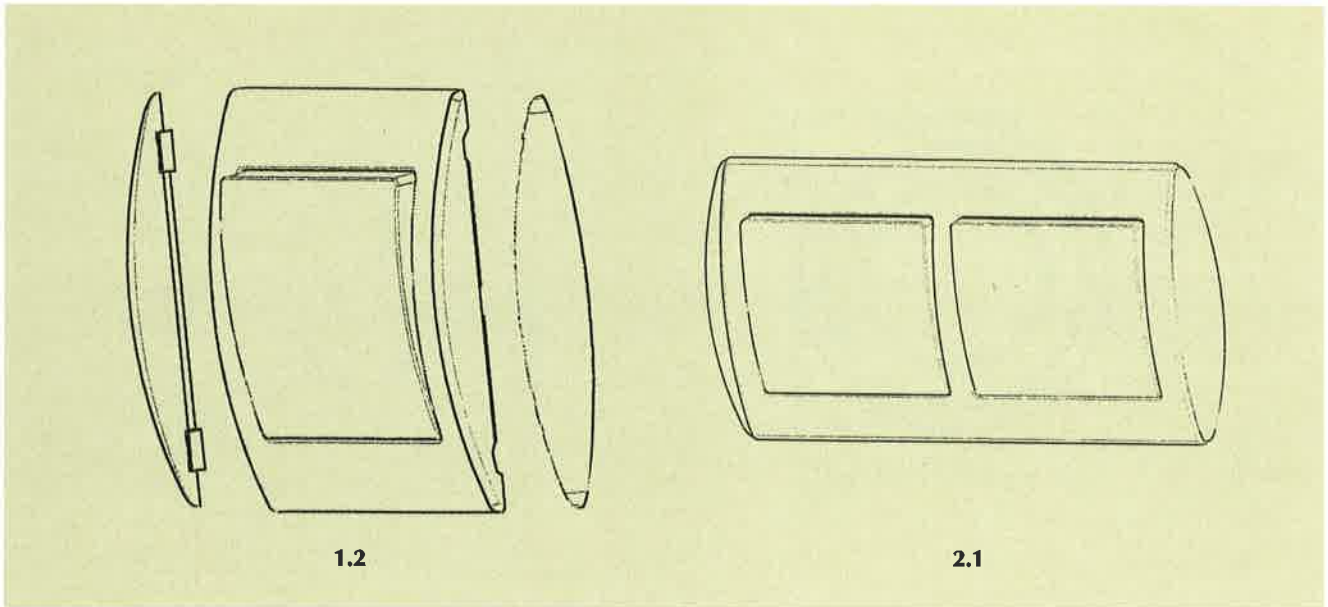

1.2

2.1

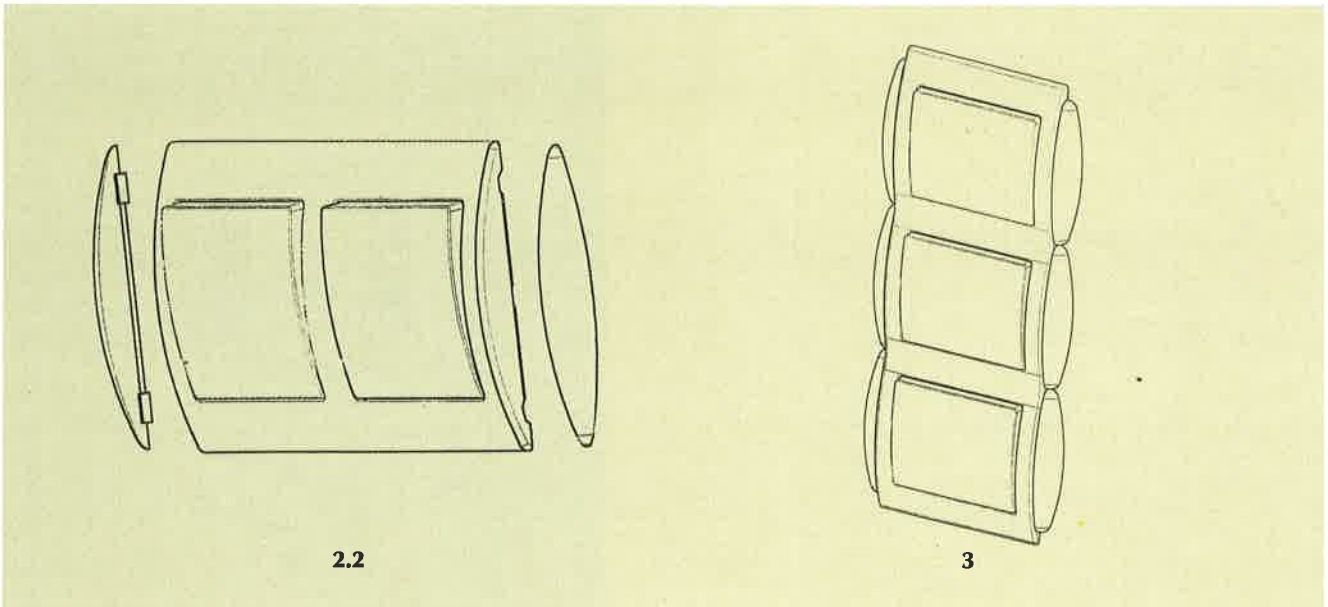

2.2

3

- (21) Αρ. Αίτησης Σχ. ή Υπ.: 20010600090
 (15) Ημερ. Καταχώρησης: 27/04/2001
 (17) Ημερ. Λήξης 1ης πενταετίας: 27/04/2006
 (71) Καταθέτης(ες): AIRBIQUITY INC.
 945 Hilderbrand Lane NE, BAINBRIDGE ISLAND,
 WASHINGTON, 98110, USA
 (30) Συμβ. Προτεραιότητα(ες): 29-132111/31-10-00/US
 (72) Δημιουργός(οι): 1. RIMKUS ANDY
 2. SUTHERLAND MARK
 3. YOUNGERS CHRIS
 (74) Πληρεξούσιος: ΒΑΙΝΑΝΙΔΗΣ ΚΩΝ/ΝΟΣ, Δικηγόρος
 Ακαδημίας 32 ΑΘΗΝΑ 106 72
 (74) Αντίκλητος: ΒΑΙΝΑΝΙΔΗΣ ΚΩΝ/ΝΟΣ, Δικηγόρος
 Ακαδημίας 32 ΑΘΗΝΑ 106 72
 (28) Αριθμός Σχεδίων/Υποδειγμάτων: 1
 (51) Διεθνής Ταξινόμηση: 14-03
 (54) Προσδιορισμός αντικειμένου:
 ΕΞΑΡΤΗΜΑ ΚΙΝΗΤΟΥ ΤΗΛΕΦΩΝΟΥ

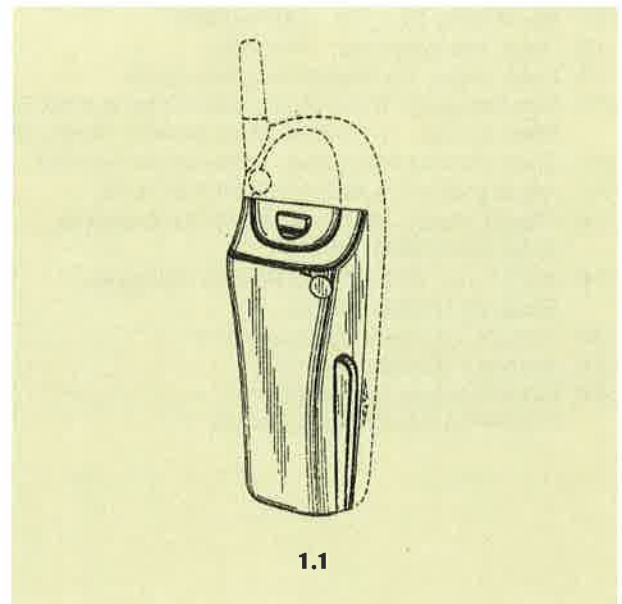

1.1

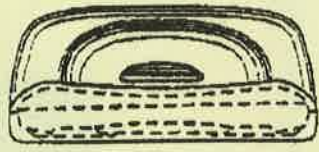

1.2

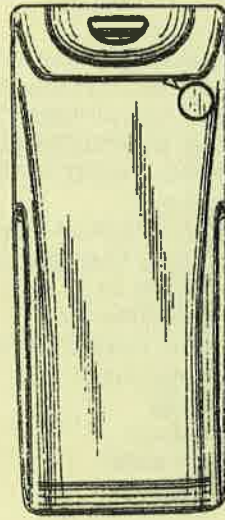

1.3

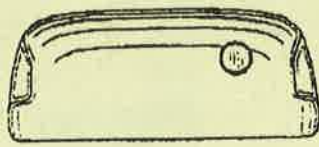

1.4

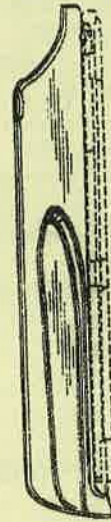

1.5



1.6

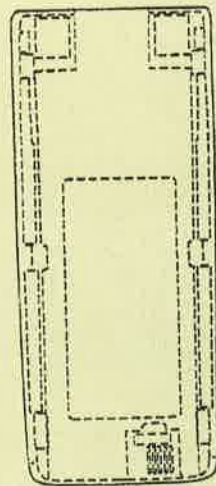

1.7

- (21) Αρ. Αίτησης Σχ. ή Υπ.: 20010600091
 (15) Ημερ. Καταχώρησης: 27/04/2001
 (17) Ημερ. Λήξης 1ης πενταετίας: 27/04/2006
 (71) Καταθέτης(ες): ΜΑΝΟΣ Α.Ε.-ΑΝΩΝΥΜΟΣ ΕΛΛΗΝΙΚΗ
 ΕΤΑΙΡΕΙΑ ΕΠΕΞΕΡΓΑΣΙΑΣ ΚΑΙ ΕΜΠΟΡΙΑΣ ΚΑΦΕΔΩΝ,
 ΕΙΣΑΓΩΓΕΣ-ΕΞΑΓΩΓΕΣ-ΑΝΤΙΠΡΟΣΩΠΕΙΕΣ
 Π. Μελά 33, ΑΓ.ΙΩΑΝΝΗΣ ΡΕΝΤΗΣ, ΑΤΤΙΚΗ, 182 33, ΕΛΛΑΣ
 (30) Συμβ. Προτεραιότητα(ες): –
 (72) Δημιουργός(οι): ΚΟΥΙΔΗΣ ΠΕΡΙΚΛΗ ΛΕΩΝΙΔΑΣ
 (74) Πληρεξούσιος: ΜΠΕΤΧΑΒΑΣ ΙΩΑΝΝΗΣ, Δικηγόρος
 Ιπποκράτους 6 ΑΘΗΝΑ 106 79
 (74) Αντίκλητος: ΝΤΑΚΟΥΡΗ ΜΑΡΙΑ
 Π. Μελά 33, ΑΓ.ΙΩΑΝΝΗΣ ΡΕΝΤΗΣ ΠΕΙΡΑΙΑΣ 182 33
 (28) Αριθμός Σχεδίων/Υποδειγμάτων: 1
 (51) Διεθνής Ταξινόμηση: 09-05
 (54) Προσδιορισμός αντικειμένου:
 ΣΥΣΚΕΥΑΣΙΑ ΣΤΙΓΜΙΑΙΟΥ ΚΑΦΕ



- (21) Αρ. Αίτησης Σχ. ή Υπ.: 20010600092
 (15) Ημερ. Καταχώρησης: 30/04/2001
 (17) Ημερ. Λήξης 1ης πενταετίας: 30/04/2006
 (71) Καταθέτης(ες): ZETA ESPACIAL S.A.
 Avda de las Olimpiadas s/n, Poligono Industrial "Can Roses",
 RUBI (BARCELONA), 08191, SPAIN
 (30) Συμβ. Προτεραιότητα(ες): 149713/30-10-00/ES
 (72) Δημιουργός(οι): GALLART RAMON ESCOLA
 (74) Πληρεξούσιος: ΠΑΠΑΔΟΠΟΥΛΟΥ ΣΤΑΜΑΤΙΝΑ, Δικηγόρος
 Καλλιρρόης 13 ΑΘΗΝΑ 117 43
 (74) Αντίκλητος: ΓΕΩΡΓΑΚΑΚΗ ΚΑΡΑΜΗΤΣΑΝΗ ΑΦΡΟΔΙΤΗ,
 Δικηγόρος
 Καλλιρρόης 13 ΑΘΗΝΑ 117 43
 (28) Αριθμός Σχεδίων/Υποδειγμάτων: 2
 (51) Διεθνής Ταξινόμηση: 09-01
 (54) Προσδιορισμός αντικειμένου:
 ΔΟΧΕΙΟ ΜΕ ΚΥΛΙΝΔΡΟ ΓΙΑ ΖΑΧΑΡΩΤΑ

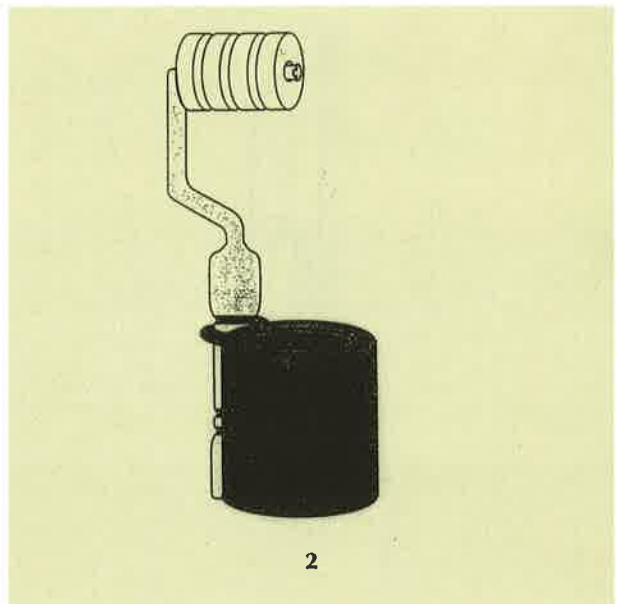
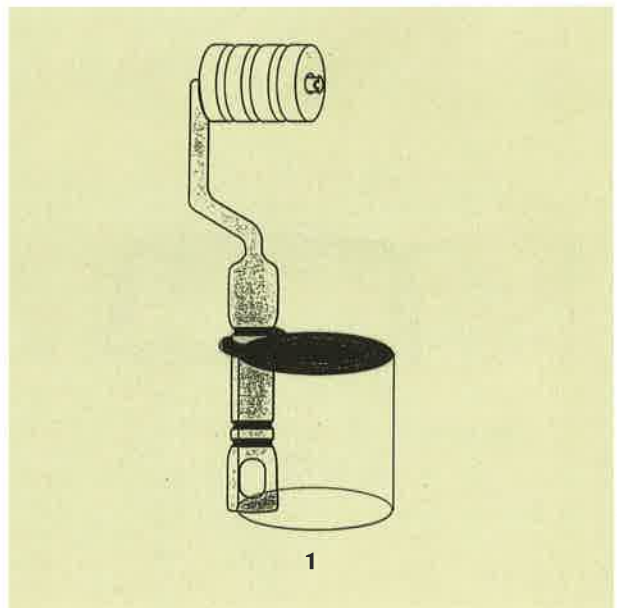

- (21) Αρ. Αίτησης Σχ. ή Υπ.: 20010600093
(15) Ημερ. Καταχώρησης: 30/04/2001
(17) Ημερ. Λήξης 1ης πενταετίας: 30/04/2006
(71) Καταθέτης(ες): ΠΕΤΖΕΤΑΚΙΣ Α.Γ. Α.Ε.
Πειραιώς 108, ΑΘΗΝΑ, 118 54, ΕΛΛΑΣ
(30) Συμβ. Προτεραιότητα(ες): -
(72) Δημιουργός(οι): ΠΕΤΖΕΤΑΚΙΣ ΓΕΩΡΓΙΟΣ
(74) Πληρεξούσιος: ΠΙΤΣΟΥΛΗΣ ΜΙΧΑΗΛ, Δικηγόρος
Συνεσίου Κυρήνης 20-22, ΝΕΑΠΟΛΗ ΑΘΗΝΑ 114 71
(74) Αντίκλητος: ΠΙΤΣΟΥΛΗΣ ΜΙΧΑΗΛ, Δικηγόρος
Συνεσίου Κυρήνης 20-22, ΝΕΑΠΟΛΗ ΑΘΗΝΑ 114 71
(28) Αριθμός Σχεδίων/Υποδειγμάτων: 8
(51) Διεθνής Ταξινόμηση: 23-01
(54) Προσδιορισμός αντικειμένου:
ΠΛΑΣΤΙΚΟΙ ΣΩΛΗΝΕΣ

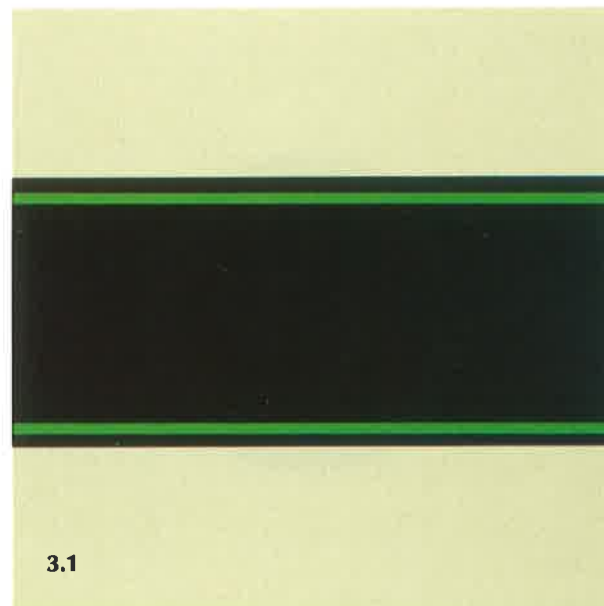
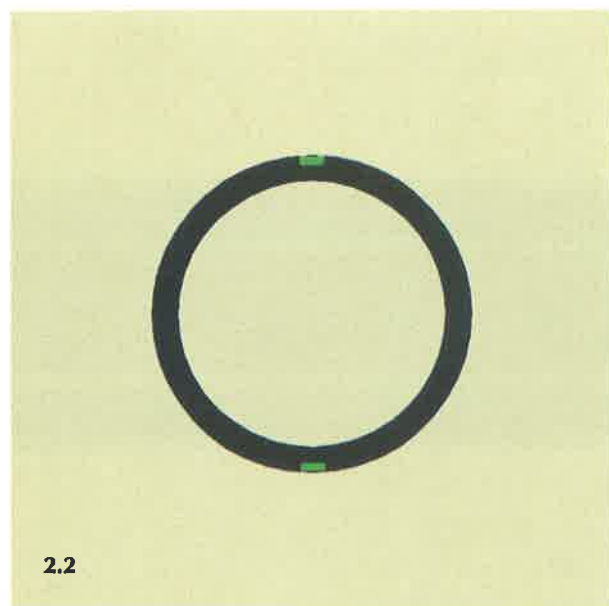
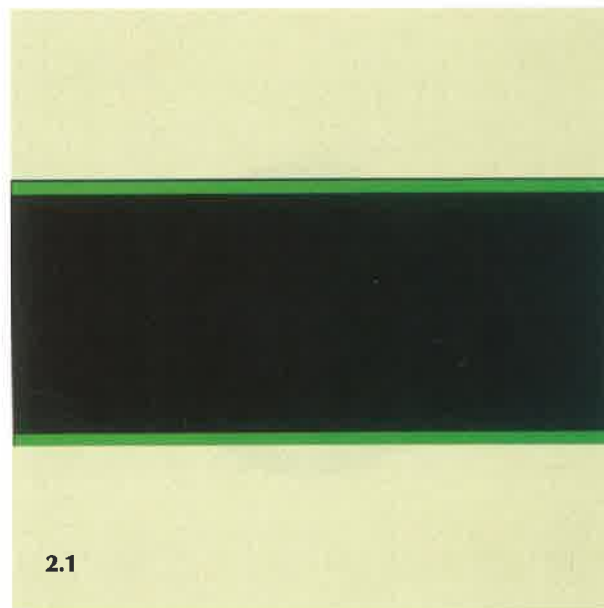
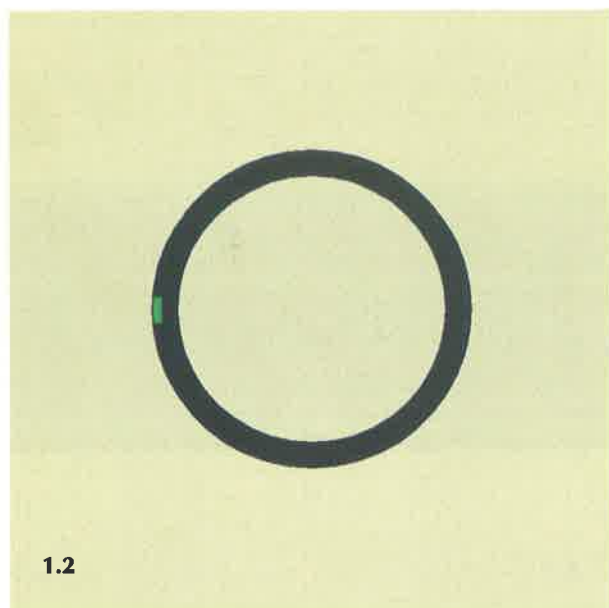
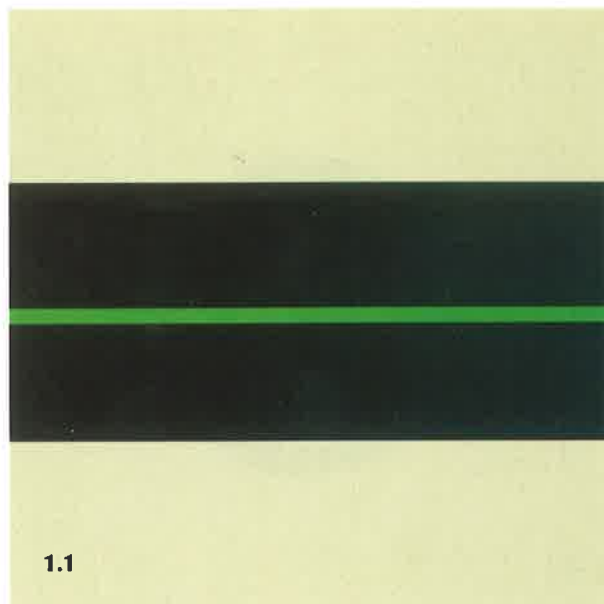

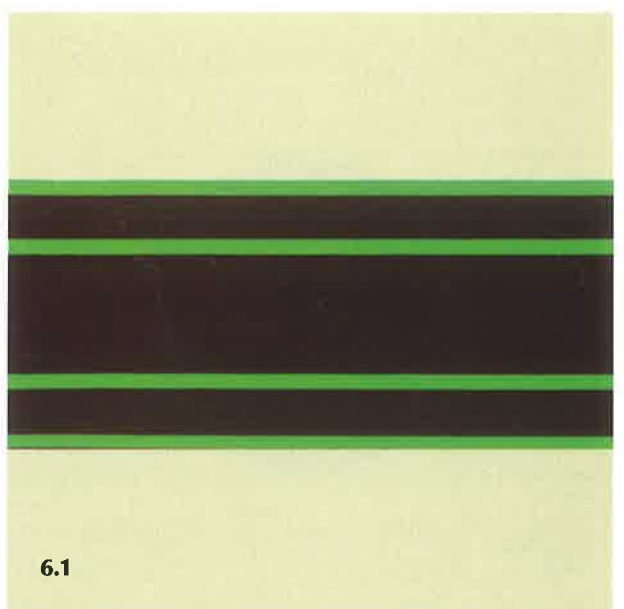
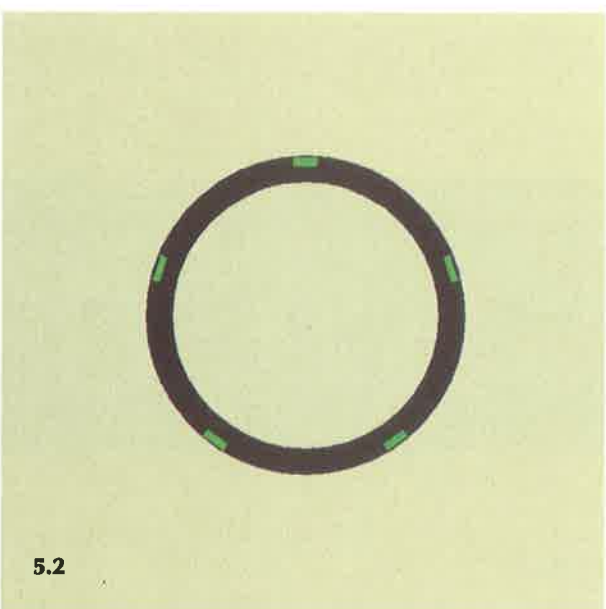
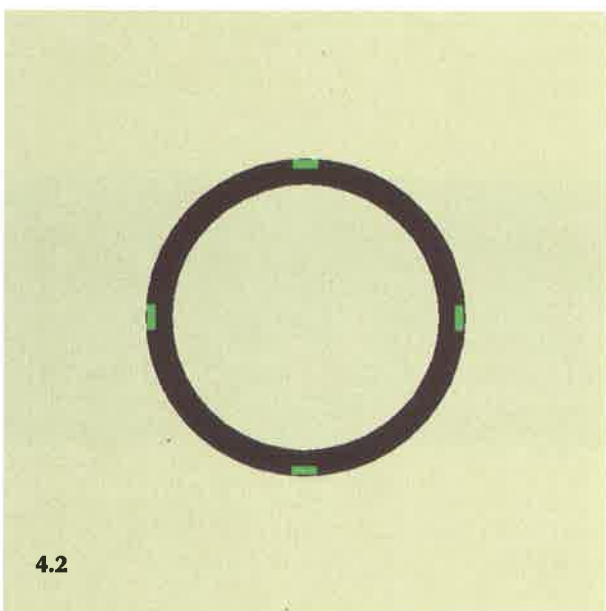
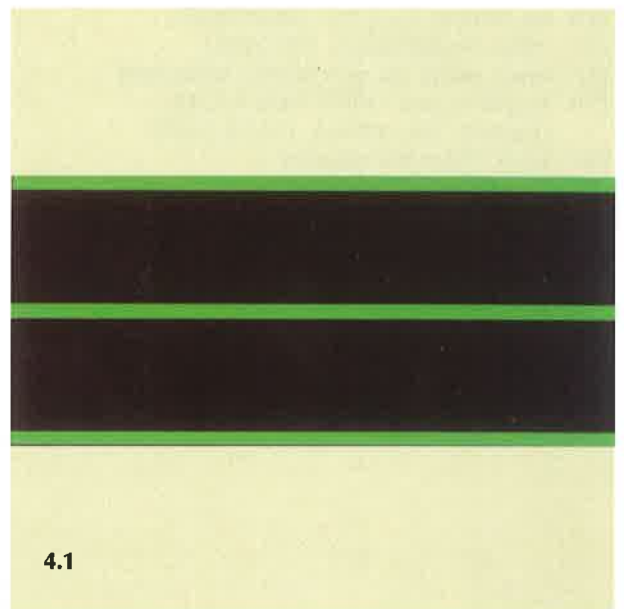
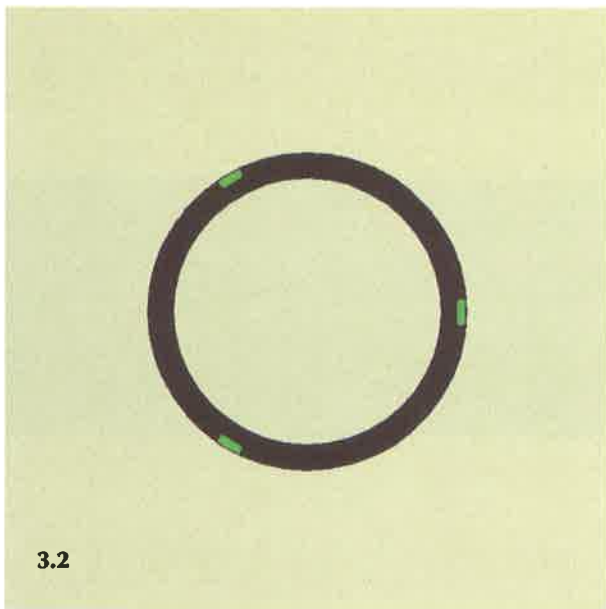

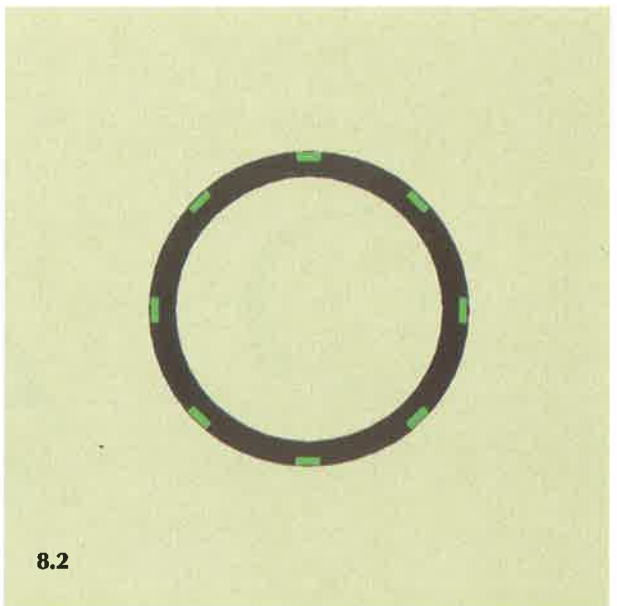
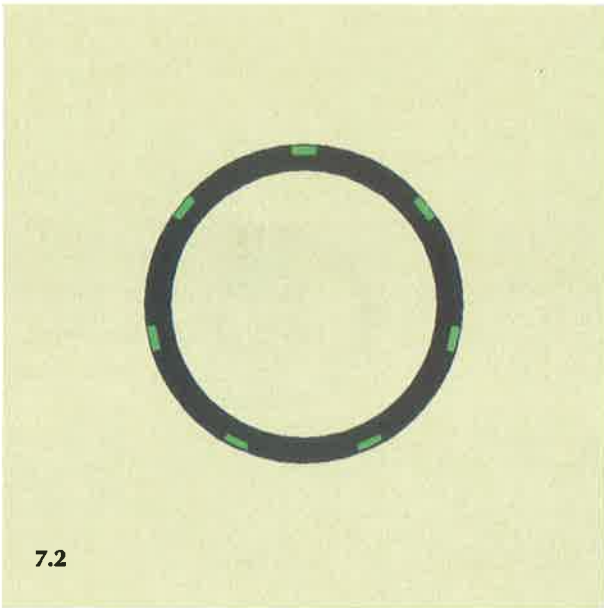
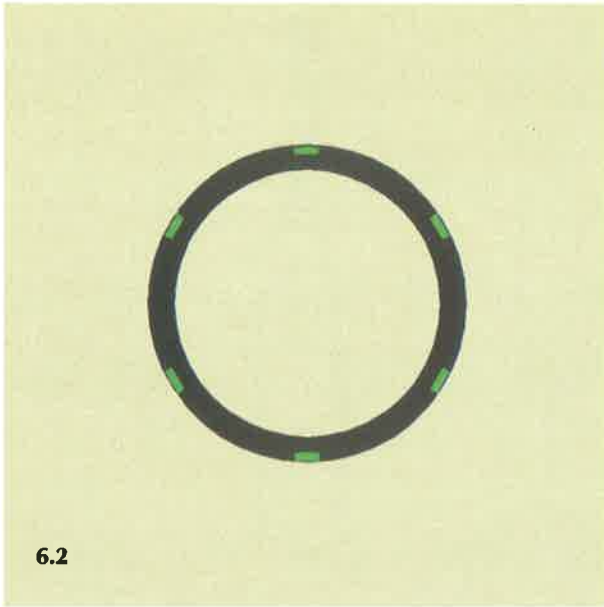

- (21) Αρ. Αίτησης Σχ. ή Υπ.: 20010600094
 (15) Ημερ. Καταχώρησης: 30/04/2001
 (17) Ημερ. Λήξης 1ης πενταετίας: 30/04/2006
 (71) Καταθέτης(ες): DOUGALL J. MC. GREGORY
 5-C Taichi Court, 132 Austin Road, KOWLOON,
 HONG KONG
 (30) Συμβ. Προτεραιότητα(ες): 29-132010/01-11-00/US
 (72) Δημιουργός(οι): WRIGHT DAVID
 (74) Πληρεξούσιος: ΒΟΖΕΜΠΕΡΓ-ΒΡΕΤΟΥ ΙΛΕΑΝΑ, Δικηγόρος
 Αιγιάλειας 30 ΠΑΡΑΔΕΙΣΟΣ ΑΜΑΡΟΥΣΙΟΥ 151 25
 (74) Αντίκλητος: ΒΟΖΕΜΠΕΡΓ-ΒΡΕΤΟΣ ΙΛΕΑΝΑ, Δικηγ.
 Αιγιάλειας 30 ΠΑΡΑΔΕΙΣΟΣ ΑΜΑΡΟΥΣΙΟΥ 151 25
 (28) Αριθμός Σχεδίων/Υποδειγμάτων: 1
 (51) Διεθνής Ταξινόμηση: 04-02
 (54) Προσδιορισμός αντικειμένου:
 ΗΛΕΚΤΡΙΚΗ ΟΔΟΝΤΟΒΟΥΡΤΣΑ

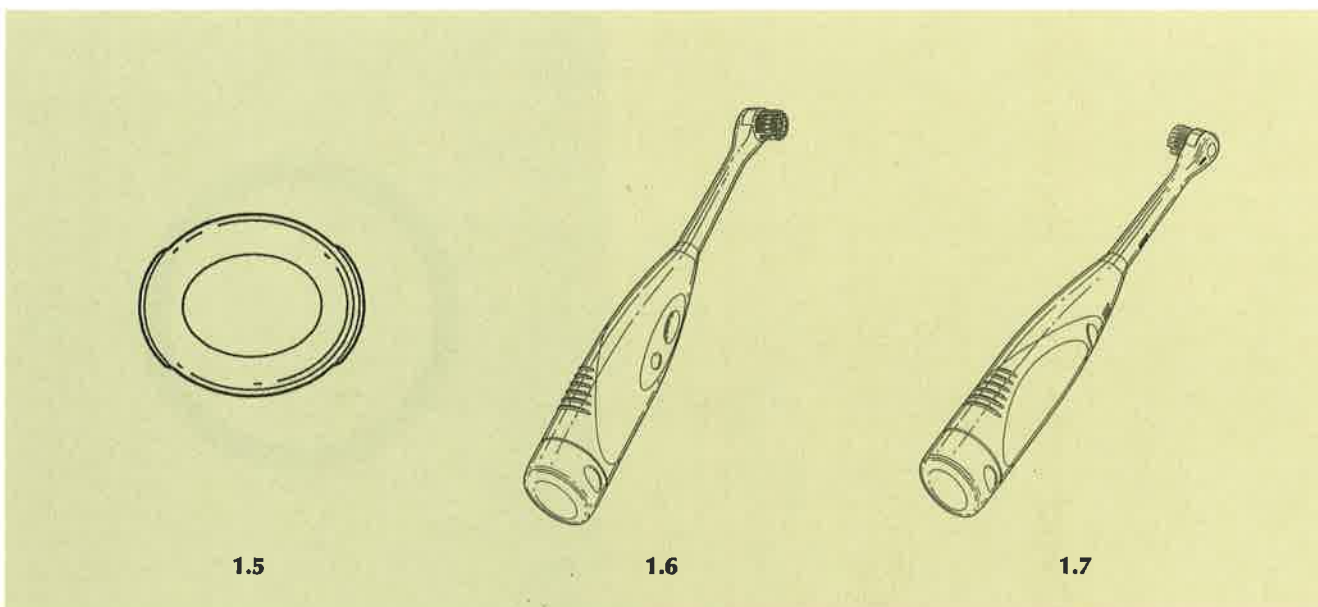
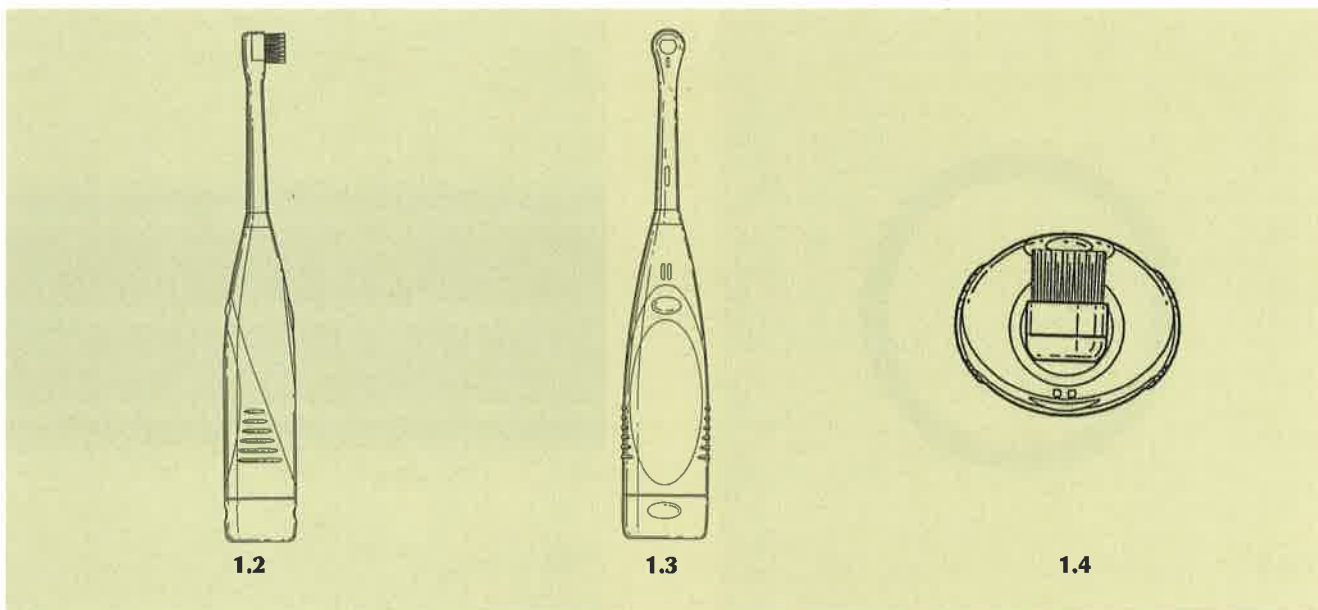
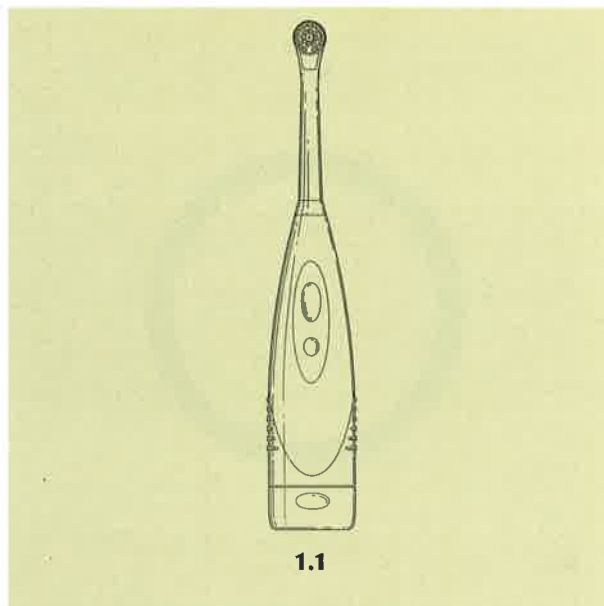

ΕΥΡΕΤΗΡΙΟ ΑΙΤΗΣΕΩΝ ΣΥΜΦΩΝΑ ΜΕ ΤΗΝ ΑΛΦΑΒΗΤΙΚΗ ΣΕΙΡΑ ΤΩΝ ΚΑΤΑΘΕΤΩΝ

ΚΑΤΑΘΕΤΗΣ (71)	ΠΡΟΣΔΙΟΡΙΣΜΟΣ ΑΝΤ/ΜΕΝΟΥ ΣΧ. Ή ΥΠ. (54)	ΚΑΤ/ΡΗΣΗ (15)	ΑΡ. ΑΙΤ. (21)
AIRBIQUITY INC.	ΕΞΑΡΤΗΜΑ ΚΙΝΗΤΟΥ ΤΗΛΕΦΩΝΟΥ	27/04/2001	20010600090
BANG & OLUFSEN A/S	ΜΕΓΑΦΩΝΟ	20/04/2001	20010600088
FABRICA ELECTROTECNICA JOSA, S.A.	ΠΛΑΚΑ ΓΙΑ ΗΛΕΚΤΡΙΚΑ ΣΤΟΙΧΕΙΑ	24/04/2001	20010600089
J. MC. GREGORY	ΗΛΕΚΤΡΙΚΗ ΟΔΟΝΤΟΒΟΥΡΤΣΑ	30/04/2001	20010600094
MULTIBRAS S.A. ELETRODOMESTICOS	ΣΧΕΔΙΟ ΓΙΑ ΧΡΗΣΗ ΣΕ ΚΑΛΑΘΙ ΓΙΑ ΜΑΧΑΙΡΟΠΗΡΟΥΝΑ	10/04/2001	20010600085
MULTIBRAS S.A. ELETRODOMESTICOS	ΣΧΕΔΙΟ ΓΙΑ ΧΡΗΣΗ ΣΕ ΘΑΛΑΜΟΥΣ ΠΛΥΝΤΗΡΙΩΝ ΠΙΑΤΩΝ	10/04/2001	20010600084
SEAT S.A.	ΑΜΑΞΩΜΑΤΑ ΑΥΤΟΚΙΝΗΤΩΝ ΚΑΤΑΛΛΗΛΑ ΓΙΑ ΟΧΗΜΑΤΑ ΚΑΙ ΠΑΙΧΝΙΔΙΑ	09/04/2001	20010600081
SKECHERS U.S.A., INC. II	ΠΑΝΩ ΜΕΡΟΣ ΠΑΠΟΥΤΣΙΟΥ	06/04/2001	20010600080
SKECHERS U.S.A., INC. II	ΣΟΛΑ ΠΑΠΟΥΤΣΙΟΥ	06/04/2001	20010600079
THE COCA COLA COMPANY	ΠΟΤΗΡΙ	20/04/2001	20010600087
THE PROCTER & GAMBLE COMPANY	ΒΑΣΗ ΓΙΑ ΟΡΓΑΝΟ ΕΚΛΥΣΗΣ ΥΓΡΩΝ ΕΠΙ ΤΟΥ ΚΡΑΝΙΟΥ ΤΗΣ ΚΕΦΑΛΗΣ	10/04/2001	20010600083
THE PROCTER & GAMBLE COMPANY	ΟΡΓΑΝΟ ΕΚΛΥΣΗΣ ΥΓΡΩΝ ΕΠΙ ΤΟΥ ΚΡΑΝΙΟΥ ΤΗΣ ΚΕΦΑΛΗΣ	10/04/2001	20010600082
ZETA ESPACIAL S.A.	ΔΟΧΕΙΟ ΜΕ ΚΥΛΙΝΔΡΟ ΓΙΑ ΖΑΧΑΡΩΤΑ	30/04/2001	20010600092
ΔΗΜΗΤΡΙΟΣ ΚΟΤΣΙΛΕΛΟΣ ΠΡΟΪΟΝΤΑ ΑΛΟΥΜΙΝΙΟΥ ΑΒΕΕ	ΠΛΑΣΤΙΚΕΣ ΧΕΙΡΟΛΑΒΕΣ ΑΝΤΙΚΟΥΝΟΥΠΙΚΩΝ ΣΥΣΤΗΜΑΤΩΝ	07/03/2001	20010600055
ΗΛΙΑΣ ΚΑΛΟΓΕΡΟΠΟΥΛΟΣ ΜΟΝΟΠΡΟΣΩΠΗ ΕΠΕ-ΚΕΝΤΡΟ ΚΕΡΑΜΙΚΩΝ ΕΦΑΡΜΟΓΩΝ	ΠΑΡΑΓΩΓΗ ΒΙΟΜΗΧΑΝΟΠΟΙΗΜΕΝΗΣ ΚΑΙ ΤΥΠΟΠΟΙΗΜΕΝΗΣ ΣΕ ΣΥΓΚΕΚΡΙΜΕΝΕΣ ΔΙΑΣΤΑΣΕΙΣ ΚΟΥΠΑΣ, ΚΑΤΑΣΚΕΥΑΖΟΜΕΝΗΣ ΑΠΟ ΦΑΓΕΝΤΙΑΝΗ ΠΡΩΤΗ ΥΛΗ	05/04/2001	20010600078
Ι.ΚΑΛΠΑΚΑΣ & ΥΙΟΙ ΗΛΕΚΤΡΟΝΙΚΑ ΠΑΙΓΝΙΔΙΑ Α.Ε. με δ.τ. "J.K AMUSEMENTS"	ΕΙΚΟΝΑ ΟΘΟΝΗΣ ΗΛΕΚΤΡΟΝΙΚΟΥ ΠΑΙΧΝΙΔΙΟΥ	12/04/2001	20010600086
ΚΩΝΣΤΑΝΤΟΣ ΛΕΩΝΙΔΑΣ	ΣΥΡΤΑΡΩΤΟ ΚΟΥΜΠΩΜΑ ΑΡΓΥΡΟΧΡΥΣΟΧΟΪΙΑΣ ΜΕ ΕΝΑΛΛΑΚΤΙΚΟΥΣ ΤΡΟΠΟΥΣ ΣΥΝΔΕΣΕΩΣ ΜΕ ΤΑ ΚΟΣΜΗΜΑΤΑ	03/04/2001	20010600077
Μ.ΒΑΣΑΡΜΙΔΗΣ-Ν.ΒΟΓΙΑΤΖΗΣ & ΣΙΑ Ο.Ε.-ΕΙΚΟΝΟΤΕΧΝΙΚΗ	ΕΝΣΚΑΦΤΟΙ ΞΥΛΟΓΛΥΠΤΟΙ ΒΥΖΑΝΤΙΝΟΙ ΣΤΑΥΡΟΙ	02/04/2001	20010600076
ΜΑΝΟΣ Α.Ε.-ΑΝΩΝΥΜΟΣ ΕΛΛΗΝΙΚΗ ΕΤΑΙΡΕΙΑ ΕΠΕΞΕΡΓΑΣΙΑΣ ΚΑΙ ΕΜΠΟΡΙΑΣ ΚΑΦΕΔΩΝ, ΕΙΣΑΓΩΓΕΣ-ΕΞΑΓΩΓΕΣ-ΑΝΤΙΠΡΟΣΩΠΕΙΕΣ	ΣΥΣΚΕΥΑΣΙΑ ΣΤΙΓΜΙΑΙΟΥ ΚΑΦΕ	27/04/2001	20010600091
ΠΕΤΖΕΤΑΚΙΣ Α.Γ. Α.Ε.	ΠΛΑΣΤΙΚΟΙ ΣΩΛΗΝΕΣ	30/04/2001	20010600093

ΜΕΡΟΣ Β'
ΧΟΡΗΓΗΣΕΙΣ ΠΙΣΤΟΠΟΙΗΤΙΚΩΝ ΚΑΤΑΧΩΡΗΣΗΣ ΣΧΕΔΙΩΝ ΚΑΙ ΥΠΟΔΕΙΓΜΑΤΩΝ

(11) Αρ. Πιστοποιητικού Καταχώρησης Σχ. ή Υπ.: 6000987

- (21) Αρ. Αίτησης Σχ. ή Υπ.: 20000600289
(15) Ημερ. Καταχώρησης: 03 / 11 / 2000
(47) Ημερ. Χορήγησης: 10 / 09 / 2001
(73) Δικαιούχος (οι): ΚΟΣΜΗΜΑΤΟΠΟΙΙΑ ΖΟΛΩΤΑΣ Α.Ε.
Καλλιρόης 26, ΑΘΗΝΑ, ΑΤΤΙΚΗ, 117 43 ΕΛΛΑΣ
(54) Προσδιορισμός αντικειμένου:
ΧΡΥΣΑ ΚΑΙ ΑΡΓΥΡΑ ΚΟΣΜΗΜΑΤΑ

Περισσότερα στοιχεία στην πρώτη δημοσίευση: ΕΔΒΙ (Τεύχος Β') Μαΐου 2001

(11) Αρ. Πιστοποιητικού Καταχώρησης Σχ. ή Υπ.: 6000988

- (21) Αρ. Αίτησης Σχ. ή Υπ.: 20000600301
(15) Ημερ. Καταχώρησης: 16 / 11 / 2000
(47) Ημερ. Χορήγησης: 10 / 09 / 2001
(73) Δικαιούχος (οι): Ι. ΛΑΜΠΡΙΝΙΔΟΥ Π. ΠΡΟΚΟΠΙΟΥ Ο.Ε.
Ριζούντος 47, ΕΛΛΗΝΙΚΟ, ΑΤΤΙΚΗ, 167 77 ΕΛΛΑΣ
(54) Προσδιορισμός αντικειμένου:
ΣΥΣΚΕΥΑΣΙΑ ΑΠΟ ΛΕΠΤΟ ΧΑΡΤΟΝΙ, ΠΕΡΙΕΧΟΥΣΑ ΠΛΑΣΤΙΚΕΣ ΟΔΟΝΤΟΓΛΥΦΙΔΕΣ

Περισσότερα στοιχεία στην πρώτη δημοσίευση: ΕΔΒΙ (Τεύχος Β') Μαΐου 2001

(11) Αρ. Πιστοποιητικού Καταχώρησης Σχ. ή Υπ.: 6000989

- (21) Αρ. Αίτησης Σχ. ή Υπ.: 20000600308
(15) Ημερ. Καταχώρησης: 22 / 11 / 2000
(47) Ημερ. Χορήγησης: 10 / 09 / 2001
(73) Δικαιούχος (οι): ΧΟΥΣΤΟΥΛΑΚΗΣ ΕΜΜΑΝΟΥΗΛ ΝΙΚΟΛΑΟΣ
Ε.Ο.Κ. 39, ΗΡΑΚΛΕΙΟ, 713 05 ΚΡΗΤΗ, ΕΛΛΑΣ
(54) Προσδιορισμός αντικειμένου:
ΚΡΕΜΑΣΤΟ ΨΥΓΕΙΟ ΝΕΡΟΥ ΣΕ ΜΟΡΦΗ ΘΗΚΗΣ

Περισσότερα στοιχεία στην πρώτη δημοσίευση: ΕΔΒΙ (Τεύχος Β') Μαΐου 2001

(11) Αρ. Πιστοποιητικού Καταχώρησης Σχ. ή Υπ.: 6000990

- (21) Αρ. Αίτησης Σχ. ή Υπ.: 20000600319
(15) Ημερ. Καταχώρησης: 05 / 12 / 2000
(47) Ημερ. Χορήγησης: 10 / 09 / 2001
(73) Δικαιούχος (οι): DORNAUER NORBERT
Griesgasse 21 KLAGENFURT, A-9020 AUSTRIA
(54) Προσδιορισμός αντικειμένου:
ΕΞΟΠΛΙΣΜΟΙ ΕΚΘΕΣΕΩΝ ΚΑΙ ΠΩΛΗΣΗΣ-ΠΙΝΑΚΙΔΕΣ, ΜΗΧΑΝΙΣΜΟΙ ΔΙΑΦΗΜΙΣΗΣ

Περισσότερα στοιχεία στην πρώτη δημοσίευση: ΕΔΒΙ (Τεύχος Β') Μαΐου 2001

(11) Αρ. Πιστοποιητικού Καταχώρησης Σχ. ή Υπ.: 6000991

- (21) Αρ. Αίτησης Σχ. ή Υπ.: 20000600320
(15) Ημερ. Καταχώρησης: 05 / 12 / 2000
(47) Ημερ. Χορήγησης: 10 / 09 / 2001
(73) Δικαιούχος (οι): DORNAUER NORBERT
Griesgasse 21 KLAGENFURT, A-9020 GERMANY
(54) Προσδιορισμός αντικειμένου:
ΠΑΙΧΝΙΔΙΑ ΣΥΝΑΡΜΟΛΟΓΗΣΗΣ (ΠΑΖΛ)-ΕΙΔΗ ΨΥΧΑΓΩΓΙΑΣ ΚΑΙ ΔΙΑΣΚΕΔΑΣΗΣ

Περισσότερα στοιχεία στην πρώτη δημοσίευση: ΕΔΒΙ (Τεύχος Β') Μαΐου 2001

(11) Αρ. Πιστοποιητικού Καταχώρησης Σχ. ή Υπ.: 6000992

- (21) Αρ. Αίτησης Σχ. ή Υπ.: 20000600321
(15) Ημερ. Καταχώρησης: 05 / 12 / 2000
(47) Ημερ. Χορήγησης: 10 / 09 / 2001
(73) Δικαιούχος (οι): ΑΛΤΕΧΝ Ε.Π.Ε. ΣΠΥΡΟΣ ΤΣΙΑΡΑΣ
Λεωφόρος Αθηνών 36, ΑΛΙΑΡΤΟΣ ΒΟΙΩΤΙΑ, 320 01 ΕΛΛΑΣ
(54) Προσδιορισμός αντικειμένου:
ΑΝΟΙΓΟΜΕΝΟ ΣΥΣΤΗΜΑ ΑΛΟΥΜΙΝΙΟΥ

Περισσότερα στοιχεία στην πρώτη δημοσίευση: ΕΔΒΙ (Τεύχος Β') Μαΐου 2001

(11) Αρ. Πιστοποιητικού Καταχώρησης Σχ. ή Υπ.: 6000993

- (21) Αρ. Αίτησης Σχ. ή Υπ.: 20000600322
(15) Ημερ. Καταχώρησης: 05 / 12 / 2000
(47) Ημερ. Χορήγησης: 10 / 09 / 2001
(73) Δικαιούχος (οι): ΜΑΥΡΕΔΑΚΗ ΣΤΕΛΛΑ
Αγ. Ιωάννου 99, ΣΤΑΛΙΔΑ, ΜΑΛΙΑ ΗΡΑΚΛΕΙΟΥ 700 07, ΚΡΗΤΗ, ΕΛΛΑΣ
(54) Προσδιορισμός αντικειμένου:
ΠΛΑΣΤΗΣ ΖΥΜΗΣ-ΜΙΝΙΑΤΟΥΡΑ ΑΞΕΣΟΥΡΑ ΓΡΑΦΕΙΟΥ

Περισσότερα στοιχεία στην πρώτη δημοσίευση: ΕΔΒΙ (Τεύχος Β') Μαΐου 2001

(11) Αρ. Πιστοποιητικού Καταχώρησης Σχ. ή Υπ.: 6000994

- (21) Αρ. Αίτησης Σχ. ή Υπ.: 20000600323
(15) Ημερ. Καταχώρησης: 05 / 12 / 2000
(47) Ημερ. Χορήγησης: 10 / 09 / 2001
(73) Δικαιούχος (οι): ΜΑΥΡΕΔΑΚΗ ΣΤΕΛΛΑ
Αγ. Ιωάννου 99, ΣΤΑΛΙΔΑ, ΜΑΛΙΑ ΗΡΑΚΛΕΙΟΥ 700 07, ΚΡΗΤΗ, ΕΛΛΑΣ
(54) Προσδιορισμός αντικειμένου:
ΚΟΥΤΣΟΥΡΟ ΤΟΥ ΧΑΣΑΠΗ-ΜΙΝΙΑΤΟΥΡΑ ΑΞΕΣΟΥΡΑ ΓΡΑΦΕΙΟΥ

Περισσότερα στοιχεία στην πρώτη δημοσίευση: ΕΔΒΙ (Τεύχος Β') Μαΐου 2001

(11) Αρ. Πιστοποιητικού Καταχώρησης Σχ. ή Υπ.: 6000995

- (21) Αρ. Αίτησης Σχ. ή Υπ.: 20000600324
(15) Ημερ. Καταχώρησης: 07 / 12 / 2000
(47) Ημερ. Χορήγησης: 10 / 09 / 2001
(73) Δικαιούχος (οι): S.C. JOHNSON & SON, INC.
1525 Howe Street, RACINE, WISCONSIN 53403, USA
(54) Προσδιορισμός αντικειμένου:
ΚΥΤΙΟΝ ΕΠΙΔΕΙΞΗΣ

Περισσότερα στοιχεία στην πρώτη δημοσίευση: ΕΔΒΙ (Τεύχος Β') Μαΐου 2001

(11) Αρ. Πιστοποιητικού Καταχώρησης Σχ. ή Υπ.: 6000996

- (21) Αρ. Αίτησης Σχ. ή Υπ.: 20000600325
(15) Ημερ. Καταχώρησης: 07 / 12 / 2000
(47) Ημερ. Χορήγησης: 10 / 09 / 2001
(73) Δικαιούχος (οι): CENTER FOR DESIGN RESEARCH AND DEVELOPMENT N.V.
Εταιρία των Ολλανδικών Αντιλλών, Castorweg 22-24, CURACAO, NETHERLANDS ANTILLES
(54) Προσδιορισμός αντικειμένου:
ΚΑΡΕΚΛΑ

Περισσότερα στοιχεία στην πρώτη δημοσίευση: ΕΔΒΙ (Τεύχος Β') Μαΐου 2001

(11) Αρ. Πιστοποιητικού Καταχώρησης Σχ. ή Υπ.: 6000997

- (21) Αρ. Αίτησης Σχ. ή Υπ.: 20000600326
(15) Ημερ. Καταχώρησης: 11 / 12 / 2000
(47) Ημερ. Χορήγησης: 10 / 09 / 2001
(73) Δικαιούχος (οι): 1. ΜΠΡΕΤΟΝ Ε.Π.Ε.
Σπερχειάδος 5 και Ιτέας, ΠΕΡΙΣΤΕΡΙ, ΑΤΤΙΚΗ 117 43, ΕΛΛΑΣ
2. PRAIA ARTICLES TEXTILS S.A.
Pasaje Corominas S/N 08540 CENTELLES (BARCELONA), SPAIN
(54) Προσδιορισμός αντικειμένου:
ΥΦΑΣΜΑ ΜΕ ΜΟΡΦΕΣ ΖΩΩΝ ΟΠΩΣ ΑΡΚΟΥΔΑΚΙΑ, ΛΑΓΟΥΔΑΚΙΑ ΚΛΠ, ΠΟΥ ΦΟΡΟΥΝ ΡΟΥΧΑ ΚΑΙ ΠΑΙΖΟΥΝ ΔΙΑΦΟΡΑ ΠΑΙΧΝΙΔΙΑ

Περισσότερα στοιχεία στην πρώτη δημοσίευση: ΕΔΒΙ (Τεύχος Β') Μαΐου 2001

(11) Αρ. Πιστοποιητικού Καταχώρησης Σχ. ή Υπ.: 6000998

- (21) Αρ. Αίτησης Σχ. ή Υπ.: 20000600327
(15) Ημερ. Καταχώρησης: 11 / 12 / 2000
(47) Ημερ. Χορήγησης: 10 / 09 / 2001
(73) Δικαιούχος (οι): ΜΟΣΧΟΠΟΥΛΟΣ ΚΩΝΣΤΑΝΤΙΝΟΣ
ΠΑΛΛΙΟΧΩΡΙ ΧΑΛΚΙΔΙΚΗ, 630 74 ΕΛΛΑΣ
(54) Προσδιορισμός αντικειμένου:
ΜΗΧΑΝΗ ΠΛΕΚΤΩΝ ΚΕΛΥΦΙΩΝ ΓΙΑ ΜΑΞΙΛΑΡΙΑ ΕΠΙΠΛΩΝ

Περισσότερα στοιχεία στην πρώτη δημοσίευση: ΕΔΒΙ (Τεύχος Β') Μαΐου 2001

(11) Αρ. Πιστοποιητικού Καταχώρησης Σχ. ή Υπ.: 6000999

- (21) Αρ. Αίτησης Σχ. ή Υπ.: 20000600328
(15) Ημερ. Καταχώρησης: 15 / 12 / 2000
(47) Ημερ. Χορήγησης: 10 / 09 / 2001
(73) Δικαιούχος (οι): VULCAN NORTHWEST INC.
110-110th Avenue, NE, Suite 550, BELLEVUE WA, 98004-5862 USA
(54) Προσδιορισμός αντικειμένου:
ΗΛΕΚΤΡΟΝΙΚΗ ΣΥΣΚΕΥΗ ΕΛΕΓΧΟΥ

Περισσότερα στοιχεία στην πρώτη δημοσίευση: ΕΔΒΙ (Τεύχος Β') Μαΐου 2001

(11) Αρ. Πιστοποιητικού Καταχώρησης Σχ. ή Υπ.: 6001000

- (21) Αρ. Αίτησης Σχ. ή Υπ.: 20000600329
(15) Ημερ. Καταχώρησης: 15 / 12 / 2000
(47) Ημερ. Χορήγησης: 10 / 09 / 2001
(73) Δικαιούχος (οι): VOLCAN NORTHWEST INC.
110-110th Avenue, NE, Suite 550, BELLEVUE WA, 98004-5862 USA
(54) Προσδιορισμός αντικειμένου:
ΘΗΚΗ ΜΕΣΗΣ ΜΕ ΕΞΑΡΤΗΣΗ ΓΙΑ ΗΛΕΚΤΡΟΝΙΚΗ ΣΥΣΚΕΥΗ

Περισσότερα στοιχεία στην πρώτη δημοσίευση: ΕΔΒΙ (Τεύχος Β') Μαΐου 2001

(11) Αρ. Πιστοποιητικού Καταχώρησης Σχ. ή Υπ.: 6001001

- (21) Αρ. Αίτησης Σχ. ή Υπ.: 20000600330
(15) Ημερ. Καταχώρησης: 15 / 12 / 2000
(47) Ημερ. Χορήγησης: 10 / 09 / 2001
(73) Δικαιούχος (οι): VULCAN NORTHWEST INC.
110-110th Avenue, NE, Suite 550, BELLEVUE WA, 98004-5862 USA
(54) Προσδιορισμός αντικειμένου:
ΘΗΚΗ ΜΕΣΗΣ ΓΙΑ ΗΛΕΚΤΡΟΝΙΚΗ ΣΥΣΚΕΥΗ

Περισσότερα στοιχεία στην πρώτη δημοσίευση: ΕΔΒΙ (Τεύχος Β') Μαΐου 2001

(11) Αρ. Πιστοποιητικού Καταχώρησης Σχ. ή Υπ.: 6001002

- (21) Αρ. Αίτησης Σχ. ή Υπ.: 20000600331
(15) Ημερ. Καταχώρησης: 19 / 12 / 2000
(47) Ημερ. Χορήγησης: 10 / 09 / 2001
(73) Δικαιούχος (οι): BLACK & DECKER INC.
Drummond Plaza Office Park, 1423 Kirkwood Highway, DELAWARE, 19711 USA
(54) Προσδιορισμός αντικειμένου:
ΠΑΚΕΤΟ ΣΥΣΚΕΥΑΣΙΑΣ ΘΥΛΑΚΑ

Περισσότερα στοιχεία στην πρώτη δημοσίευση: ΕΔΒΙ (Τεύχος Β') Μαΐου 2001

- (11) **Αρ. Πιστοποιητικού Καταχώρησης Σχ. ή Υπ.: 6001003**
(21) Αρ. Αίτησης Σχ. ή Υπ.: 20000600332
(15) Ημερ. Καταχώρησης: 19 / 12 / 2000
(47) Ημερ. Χορήγησης: 10 / 09 / 2001
(73) Δικαιούχος (οι): BLACK & DECKER INC.
Drummond Plaza Office Park, 1423 Kirkwood Highway, DELAWARE, 19711 USA
(54) Προσδιορισμός αντικειμένου:
ΠΑΚΕΤΟ ΣΥΣΚΕΥΑΣΙΑΣ ΘΥΛΑΚΑ

Περισσότερα στοιχεία στην πρώτη δημοσίευση: ΕΔΒΙ (Τεύχος Β') Μαΐου 2001

- (11) **Αρ. Πιστοποιητικού Καταχώρησης Σχ. ή Υπ.: 6001004**
(21) Αρ. Αίτησης Σχ. ή Υπ.: 20000600333
(15) Ημερ. Καταχώρησης: 21 / 12 / 2000
(47) Ημερ. Χορήγησης: 10 / 09 / 2001
(73) Δικαιούχος (οι): THE PROCTER & GAMBLE COMPANY
One Procter & Gamble Plaza, CINCINNATI OHIO, 45202 USA
(54) Προσδιορισμός αντικειμένου:
ΣΥΣΚΕΥΗ ΨΕΚΑΣΜΟΥ ΥΓΡΟΥ

Περισσότερα στοιχεία στην πρώτη δημοσίευση: ΕΔΒΙ (Τεύχος Β') Μαΐου 2001

- (11) **Αρ. Πιστοποιητικού Καταχώρησης Σχ. ή Υπ.: 6001005**
(21) Αρ. Αίτησης Σχ. ή Υπ.: 20000600334
(15) Ημερ. Καταχώρησης: 21 / 12 / 2000
(47) Ημερ. Χορήγησης: 10 / 09 / 2001
(73) Δικαιούχος (οι): THE PROCTER & GAMBLE COMPANY
One Procter & Gamble Plaza, CINCINNATI OHIO, 45202 USA
(54) Προσδιορισμός αντικειμένου:
ΦΙΑΛΗ

Περισσότερα στοιχεία στην πρώτη δημοσίευση: ΕΔΒΙ (Τεύχος Β') Μαΐου 2001

- (11) **Αρ. Πιστοποιητικού Καταχώρησης Σχ. ή Υπ.: 6001006**
(21) Αρ. Αίτησης Σχ. ή Υπ.: 20000600335
(15) Ημερ. Καταχώρησης: 21 / 12 / 2000
(47) Ημερ. Χορήγησης: 10 / 09 / 2001
(73) Δικαιούχος (οι): THE PROCTER & GAMBLE COMPANY
One Procter & Gamble Plaza, CINCINNATI OHIO, 45202 USA
(54) Προσδιορισμός αντικειμένου:
ΔΟΧΕΙΟ

Περισσότερα στοιχεία στην πρώτη δημοσίευση: ΕΔΒΙ (Τεύχος Β') Μαΐου 2001

(11) Αρ. Πιστοποιητικού Καταχώρησης Σχ. ή Υπ.: 6001007

(21) Αρ. Αίτησης Σχ. ή Υπ.: 20000600336

(15) Ημερ. Καταχώρησης: 21 / 12 / 2000

(47) Ημερ. Χορήγησης: 10 / 09 / 2001

(73) Δικαιούχος (οι): ΒΡΥΣΣΑΣ ΓΕΩΡΓΙΟΥ ΚΩΝΣΤΑΝΤΙΝΟΣ

Αξενίδου 9, 412 22 ΛΑΡΙΣΑ, ΕΛΛΑΣ

(54) Προσδιορισμός αντικειμένου:

ΦΙΑΛΗ

Περισσότερα στοιχεία στην πρώτη δημοσίευση: ΕΔΒΙ (Τεύχος Β') Μαΐου 2001

(11) Αρ. Πιστοποιητικού Καταχώρησης Σχ. ή Υπ.: 6001008

(21) Αρ. Αίτησης Σχ. ή Υπ.: 20000600337

(15) Ημερ. Καταχώρησης: 21 / 12 / 2000

(47) Ημερ. Χορήγησης: 10 / 09 / 2001

(73) Δικαιούχος (οι): ΝΤΙΚΑΣ ΚΩΝΣΤΑΝΤΙΝΟΥ ΔΗΜΗΤΡΙΟΣ

Μαρκιανού 3, ΑΝΩ ΛΙΟΣΙΑ 133 41, ΑΤΤΙΚΗ, ΕΛΛΑΣ

(54) Προσδιορισμός αντικειμένου:

ΕΠΙΤΡΑΠΕΖΙΑ ΔΙΑΚΟΣΜΗΤΙΚΑ ΡΟΛΟΓΙΑ

Περισσότερα στοιχεία στην πρώτη δημοσίευση: ΕΔΒΙ (Τεύχος Β') Μαΐου 2001

(11) Αρ. Πιστοποιητικού Καταχώρησης Σχ. ή Υπ.: 6001009

(21) Αρ. Αίτησης Σχ. ή Υπ.: 20000600339

(15) Ημερ. Καταχώρησης: 22 / 12 / 2000

(47) Ημερ. Χορήγησης: 10 / 09 / 2001

(73) Δικαιούχος (οι): PROFIL ΑΛΟΥΜΙΝΙΟ Α.Β.Ε.

56 km Ε.Ο. Αθηνών-Λαμίας, ΟΙΝΟΦΥΤΑ 520 11, ΒΟΙΩΤΙΑ, ΕΛΛΑΣ

(54) Προσδιορισμός αντικειμένου:

ΡΟΛΟ ΑΛΟΥΜΙΝΙΟΥ

Περισσότερα στοιχεία στην πρώτη δημοσίευση: ΕΔΒΙ (Τεύχος Β') Μαΐου 2001

(11) Αρ. Πιστοποιητικού Καταχώρησης Σχ. ή Υπ.: 6001010

(21) Αρ. Αίτησης Σχ. ή Υπ.: 20000600341

(15) Ημερ. Καταχώρησης: 22 / 12 / 2000

(47) Ημερ. Χορήγησης: 10 / 09 / 2001

(73) Δικαιούχος (οι): Χ.ΔΑΝΕΛΙΑΝ & ΣΙΑ ΕΕ

Νίκης 10, 105 63 ΑΘΗΝΑ, ΕΛΛΑΣ

(54) Προσδιορισμός αντικειμένου:

ΧΡΥΣΑ ΚΟΣΜΗΜΑΤΑ ΑΠΟ ΛΕΥΚΟΧΡΥΣΟ 18Κ ΜΕ ΔΙΑΜΑΝΤΙΑ ΚΑΙ ΑΛΛΟΥΣ ΠΟΛΥΤΙΜΟΥΣ ΛΙΘΟΥΣ

Περισσότερα στοιχεία στην πρώτη δημοσίευση: ΕΔΒΙ (Τεύχος Β') Μαΐου 2001

(11) Αρ. Πιστοποιητικού Καταχώρησης Σχ. ή Υπ.: 6001011

- (21) Αρ. Αίτησης Σχ. ή Υπ.: 20000600342
(15) Ημερ. Καταχώρησης: 22 / 12 / 2000
(47) Ημερ. Χορήγησης: 10 / 09 / 2001
(73) Δικαιούχος (οι): ΠΑΡΑΣΙΔΗΣ ΠΑΡΑΣΧΟΣ
ΜΑΚΡΟΧΩΡΙ 590 33, ΗΜΑΘΙΑ, ΕΛΛΑΣ
(54) Προσδιορισμός αντικειμένου:
ΜΕΤΑΛΛΙΚΗ ΚΑΤΑΣΚΕΥΗ ΣΤΗΡΙΞΗΣ Η/Υ

Περισσότερα στοιχεία στην πρώτη δημοσίευση: ΕΔΒΙ (Τεύχος Β') Μαΐου 2001

(11) Αρ. Πιστοποιητικού Καταχώρησης Σχ. ή Υπ.: 6001012

- (21) Αρ. Αίτησης Σχ. ή Υπ.: 20000600343
(15) Ημερ. Καταχώρησης: 29 / 12 / 2000
(47) Ημερ. Χορήγησης: 10 / 09 / 2001
(73) Δικαιούχος (οι): SHARP KABUSHIKI KAISHA
22-22 Nagaike-cho, Abeno-Ku, OSAKA, JAPAN
(54) Προσδιορισμός αντικειμένου:
ΑΙΡΚΟΝΤΙΣΙΟΝ (ΣΥΣΚΕΥΗ ΚΛΙΜΑΤΙΣΜΟΥ)

Περισσότερα στοιχεία στην πρώτη δημοσίευση: ΕΔΒΙ (Τεύχος Β') Μαΐου 2001

(11) Αρ. Πιστοποιητικού Καταχώρησης Σχ. ή Υπ.: 6001013

- (21) Αρ. Αίτησης Σχ. ή Υπ.: 20000600344
(15) Ημερ. Καταχώρησης: 29 / 12 / 2000
(47) Ημερ. Χορήγησης: 10 / 09 / 2001
(73) Δικαιούχος (οι): Ι.ΤΣΑΚΙΡΗΣ Α.Ε.Β.Ε.
Αγ. Λαύρας 24, ΧΑΪΔΑΡΙ 124 61, ΑΤΤΙΚΗ, ΕΛΛΑΣ
(54) Προσδιορισμός αντικειμένου:
ΕΙΔΙΚΗ ΚΑΤΑΣΚΕΥΗ ΜΑΛΑΚΟΥ ΚΑΙ ΑΝΑΠΑΥΤΙΚΟΥ ΥΠΟΔΗΜΑΤΟΣ

Περισσότερα στοιχεία στην πρώτη δημοσίευση: ΕΔΒΙ (Τεύχος Β') Μαΐου 2001

**ΕΥΡΕΤΗΡΙΟ ΕΚΔΟΘΕΝΤΩΝ Σχ. ή Υπ. ΣΥΜΦΩΝΑ ΜΕ ΤΗΝ ΑΛΦΑΒΗΤΙΚΗ ΣΕΙΡΑ
ΤΩΝ ΚΑΤΑΘΕΤΩΝ**

ΔΙΚΑΙΟΥΧΟΣ (73)	ΠΡΟΣΔΙΟΡΙΣΜΟΣ ΑΝΤ/ΜΕΝΟΥ ΣΧ. Ή ΥΠ. (54)	ΚΑΤ/ΡΗΣΗ (15)	ΑΡ.ΠΙΣΤ. (11)
BLACK & DECKER INC.	ΠΑΚΕΤΟ ΣΥΣΚΕΥΑΣΙΑΣ ΘΥΛΑΚΑ	19/12/2000	6001002
BLACK & DECKER INC.	ΠΑΚΕΤΟ ΣΥΣΚΕΥΑΣΙΑΣ ΘΥΛΑΚΑ	19/12/2000	6001003
CENTER FOR DESIGN RESEARCH AND DEVELOPMENT N.V.	ΚΑΡΕΚΛΑ	07/12/2000	6000996
DORNAUER NORBERT	ΕΞΟΠΛΙΣΜΟΙ ΕΚΘΕΣΕΩΝ ΚΑΙ ΠΩΛΗΣΗΣ-ΠΙΝΑΚΙΔΕΣ, ΜΗΧΑΝΙΣΜΟΙ ΔΙΑΦΗΜΙΣΗΣ	05/12/2000	6000990
DORNAUER NORBERT	ΠΑΙΧΝΙΔΙΑ ΣΥΝΑΡΜΟΛΟΓΗΣΗΣ (ΠΑΖΛ) -ΕΙΔΗ ΨΥΧΑΓΩΓΙΑΣ ΚΑΙ ΔΙΑΣΚΕΔΑΣΗΣ	05/12/2000	6000991
PRAIA ARTICLES TEXTILS S.A.	ΥΦΑΣΜΑ ΜΕ ΜΟΡΦΕΣ ΖΩΩΝ ΟΠΩΣ ΑΡΚΟΥΔΑΚΙΑ, ΛΑΓΟΥΔΑΚΙΑ ΚΛΠ. ΠΟΥ ΦΟΡΟΥΝ ΡΟΥΧΑ ΚΑΙ ΠΑΙΖΟΥΝ ΔΙΑΦΟΡΑ ΠΑΙΧΝΙΔΙΑ	11/12/2000	6000997
PROFIL ΑΛΟΥΜΙΝΙΟ Α.Β.Ε.	ΡΟΛΟ ΑΛΟΥΜΙΝΙΟΥ	22/12/2000	6001009
S.C. JOHNSON & SON. INC.	ΚΥΤΙΟΝ ΕΠΙΔΕΙΞΗΣ	07/12/2000	6000995
SHARP KABUSHIKI KAISHA	ΑΙΡΚΟΝΤΙΣΙΟΝ (ΣΥΣΚΕΥΗ ΚΛΙΜΑΤΙΣΜΟΥ).		
THE PROCTER & GAMBLE COMPANY	ΣΥΣΚΕΥΗ ΨΕΚΑΣΜΟΥ ΥΓΡΟΥ	21/12/2000	6001004
THE PROCTER & GAMBLE COMPANY	ΦΙΑΛΗ	21/12/2000	6001005
THE PROCTER & GAMBLE COMPANY	ΔΟΧΕΙΟ	21/12/2000	6001006
VULCAN NORTHWEST INC.	ΗΛΕΚΤΡΟΝΙΚΗ ΣΥΣΚΕΥΗ ΕΛΕΓΧΟΥ	15/12/2000	6000999
VULCAN NORTHWEST INC.	ΘΗΚΗ ΜΕΣΗΣ ΜΕ ΕΞΑΡΤΗΣΗ ΓΙΑ ΗΛΕΚΤΡΟΝΙΚΗ ΣΥΣΚΕΥΗ	15/12/2000	6001000
VULCAN NORTHWEST INC.	ΘΗΚΗ ΜΕΣΗΣ ΓΙΑ ΗΛΕΚΤΡΟΝΙΚΗ ΣΥΣΚΕΥΗ	15/12/2000	6001001
ΑΛΤΕΧΝ Ε.Π.Ε. ΣΠΥΡΟΣ ΤΣΙΑΡΑΣ	ΑΝΟΙΓΟΜΕΝΟ ΣΥΣΤΗΜΑ ΑΛΟΥΜΙΝΙΟΥ	05/12/2000	6000992
ΒΡΥΣΣΑΣ ΓΕΩΡΓΙΟΥ ΚΩΝΣΤΑΝΤΙΝΟΣ	ΦΙΑΛΗ	21/12/2000	6001007
Ι. ΤΣΑΚΙΡΗΣ Α.Ε.Β.Ε.	ΕΙΔΙΚΗ ΚΑΤΑΣΚΕΥΗ ΜΑΛΑΚΟΥ ΚΑΙ ΑΝΑΠΑΥΤΙΚΟΥ ΥΠΟΔΗΜΑΤΟΣ	29/12/2000	6001013
Ι. ΛΑΜΠΡΙΝΙΔΟΥ Π. ΠΡΟΚΟΠΙΟΥ Ο.Ε.	ΣΥΣΚΕΥΑΣΙΑ ΑΠΟ ΛΕΠΤΟ ΧΑΡΤΟΝΙ, ΠΕΡΙΕΧΟΥΣΑ ΠΛΑΣΤΙΚΕΣ ΟΔΟΝΤΟΓΛΥΦΙΔΕΣ	16/11/2000	6000988
ΚΟΣΜΗΜΑΤΟΠΟΙΙΑ ΖΟΛΩΤΑΣ Α.Ε.	ΧΡΥΣΑ ΚΑΙ ΑΡΓΥΡΑ ΚΟΣΜΗΜΑΤΑ	03/11/2000	6000987
ΜΑΥΡΕΔΑΚΗ ΣΤΕΛΛΑ	ΚΟΥΤΣΟΥΡΟ ΤΟΥ ΧΑΣΑΠΗ - ΜΙΝΙΑΤΟΥΡΑ ΑΞΕΣΟΥΑΡ ΓΡΑΦΕΙΟΥ	05/12/2000	6000994
ΜΑΥΡΕΔΑΚΗ ΣΤΕΛΛΑ	ΠΛΑΣΤΗΣ ΖΥΜΗΣ - ΜΙΝΙΑΤΟΥΡΑ ΑΞΕΣΟΥΑΡ ΓΡΑΦΕΙΟΥ	05/12/2000	6000993
ΜΟΣΧΟΠΟΥΛΟΣ ΚΩΝ/ΝΟΣ	ΜΗΧΑΝΗ ΠΛΕΚΤΩΝ ΚΕΛΥΦΙΩΝ ΓΙΑ ΜΑΞΙΛΑΡΙΑ ΕΠΙΠΛΩΝ	11/12/2000	6000998

ΔΙΚΑΙΟΥΧΟΣ (73)	ΠΡΟΣΔΙΟΡΙΣΜΟΣ ΑΝΤ/ΜΕΝΟΥ ΣΧ. Ή ΥΠ. (54)	ΚΑΤ/ΡΗΣΗ (15)	ΑΡ.ΠΙΣΤ. (11)
ΜΠΡΕΤΟΝ Ε.Π.Ε.	ΥΦΑΣΜΑ ΜΕ ΜΟΡΦΕΣ ΖΩΩΝ ΟΠΩΣ ΑΡΚΟΥΔΑΚΙΑ, ΛΑΓΟΥΔΑΚΙΑ ΚΛΠ. ΠΟΥ ΦΟΡΟΥΝ ΡΟΥΧΑ ΚΑΙ ΠΑΙΖΟΥΝ ΔΙΑΦΟΡΑ ΠΑΙΧΝΙΔΙΑ	11/12/2000	6000997
ΝΤΙΚΑΣ ΚΩΝΣΤΑΝΤΙΝΟΥ ΔΗΜΗΤΡΙΟΣ	ΕΠΙΤΡΑΠΕΖΙΑ ΔΙΑΚΟΣΜΗΤΙΚΑ ΡΟΛΟΓΙΑ	21/12/2000	6001008
ΠΑΡΑΣΙΔΗΣ ΠΑΡΑΣΧΟΣ	ΜΕΤΑΛΛΙΚΗ ΚΑΤΑΣΚΕΥΗ ΣΤΗΡΙΞΗΣ Η/Υ	22/12/2000	6001011
Χ. ΔΑΝΕΛΙΑΝ & ΣΙΑ ΕΕ	ΧΡΥΣΑ ΚΟΣΜΗΜΑΤΑ ΑΠΟ ΛΕΥΚΟΧΡΥΣΟ 18Κ ΜΕ ΔΙΑΜΑΝΤΙΑ ΚΑΙ ΑΛΛΟΥΣ ΠΟΛΥΤΙΜΟΥΣ ΛΙΘΟΥΣ	22/12/2000	6001010
ΧΟΥΣΤΟΥΛΑΚΗΣ ΕΜΜΑΝΟΥΗΛ ΝΙΚΟΛΑΟΣ	ΚΡΕΜΑΣΤΟ ΨΥΓΕΙΟ ΝΕΡΟΥ ΣΕ ΜΟΡΦΗ ΘΗΚΗΣ	22/11/2000	6000989

**ΜΕΡΟΣ Γ΄
ΑΝΑΝΕΩΣΕΙΣ**

ΟΥΔΕΜΙΑ

**ΜΕΡΟΣ Δ΄
ΜΕΤΑΒΟΛΕΣ**

ΟΥΔΕΜΙΑ

**ΜΕΡΟΣ Ε΄
ΕΚΠΤΩΣΕΙΣ - ΑΝΑΚΛΗΣΕΙΣ ΕΚΠΤΩΣΕΩΝ**

ΟΥΔΕΜΙΑ

**ΜΕΡΟΣ ΣΤ΄
ΑΚΥΡΩΣΕΙΣ**

ΟΥΔΕΜΙΑ

ΣΥΝΔΡΟΜΕΣ ΓΙΑ ΤΟ ΕΔΒΙ

- Τέλος αγοράς Β' ΤΕΥΧΟΥΣ του Ειδικού Δελτίου Βιομηχανικής Ιδιοκτησίας "Σχέδια και Υποδείγματα" ανά αντίτυπο δρχ. 1.500
- Συνδρομές εσωτερικού (για ένα έτος) δρχ. 15.000
- Συνδρομές εξωτερικού (για ένα έτος) δρχ. 30.000

(άρθρο 24, παρ. 4 & 5, Π.Δ. 259/1997)

ΣΗΜΕΙΩΣΗ: Σε περίπτωση ετήσιας συνδρομής και στα δύο τεύχη Α' και Β' του Ειδικού Δελτίου Βιομηχανικής Ιδιοκτησίας, παρέχεται έκπτωση 25% επί του συνόλου των οφειλόμενων τελών.

Κάθε ενδιαφερόμενος μπορεί να προμηθεύεται το ΕΔΒΙ ή να ζητήσει να γίνει συνδρομητής από τον:

Οργανισμό Βιομηχανικής Ιδιοκτησίας (ΟΒΙ)
Παντανάσσης 5
151 25 Παράδεισος Αμαρουσίου
τηλ.: 6183500

SUBSCRIPTIONS FOR THE INDUSTRIAL PROPERTY BULLETIN, VOLUME 2 "Designs"

- Purchase fee per copy GRD 1.500
- Subscription: domestic (one year) GRD 15.000
- Subscription: foreign (one year) GRD 30.000

(art. 24, pars 4 & 5, P.D. 259/1997)

NOTE: Subscribers to both volumes A and B of the Industrial Property Bulletin on an anual basis are entitled to a 25% discount on the total amount of anual subscription.

For bulletin purchasing or subscription information, please contact:

Industrial Property Organisation (OBI)
5 Pandanassis Str.
151 25 Paradissos Amarousiou
Athens - Greece
tel.: (00301) 6183500



ISSN 1105 - 0012

745 TA