

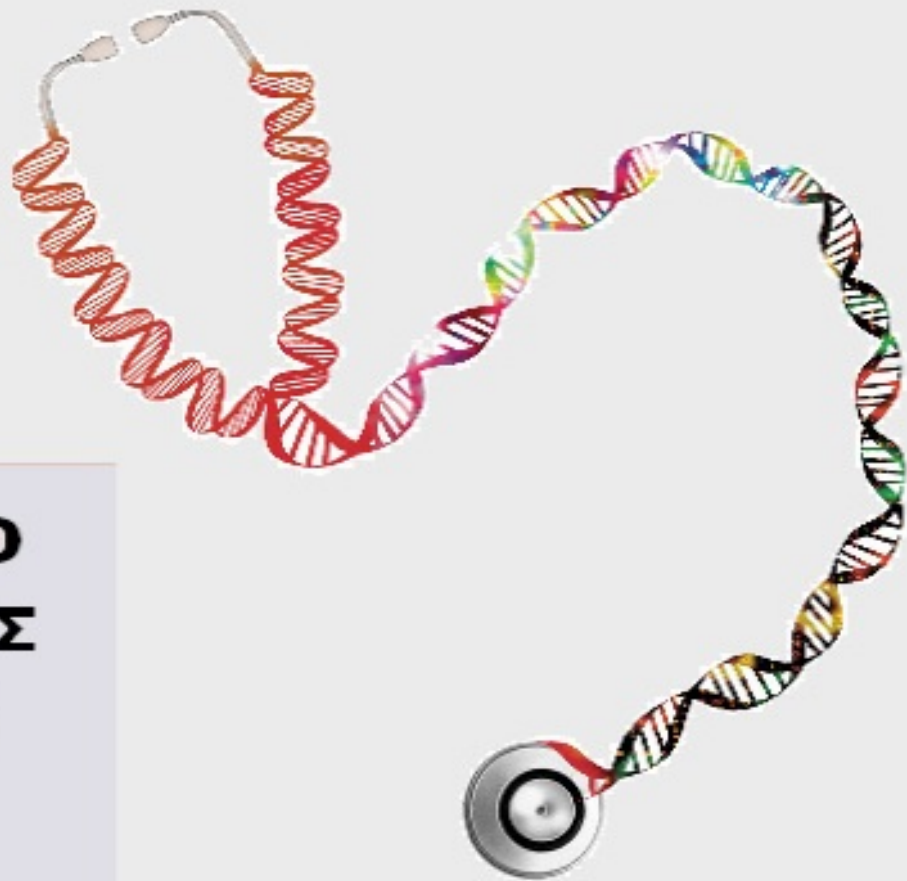

ΟΡΓΑΝΙΣΜΟΣ
ΒΙΟΜΗΧΑΝΙΚΗΣ
ΙΔΙΟΚΤΗΣΙΑΣ

**ΕΙΔΙΚΟ ΔΕΛΤΙΟ
ΒΙΟΜΗΧΑΝΙΚΗΣ
ΙΔΙΟΚΤΗΣΙΑΣ
(ΕΔΒΙ)**



National Human Genome Research Institute

**ΤΕΥΧΟΣ Β΄
ΣΧΕΔΙΑ Η ΥΠΟΔΕΙΓΜΑΤΑ
ΣΕΠΤΕΜΒΡΙΟΣ 2015**



ΟΡΓΑΝΙΣΜΟΣ
ΒΙΟΜΗΧΑΝΙΚΗΣ
ΙΔΙΟΚΤΗΣΙΑΣ

Γιάννη Σταυρουλάκη 5 (πρώην Παντανάσσης)
151 25 Παράδεισος Αμαρουσίου

ΤΕΛΕΦΑΞ: 210 6819231

ΤΗΛΕΦΩΝΑ:

ΓΕΝΙΚΕΣ ΠΛΗΡΟΦΟΡΙΕΣ:210 6183500
ΚΑΤΑΘΕΣΕΙΣ:210 6183593
ΤΕΛΗ:210 6183594
ΕΞΕΤΑΣΤΕΣ:210 6183595
ΛΟΓΙΣΤΗΡΙΟ:.....210 6183596
ΝΟΜΙΚΑ ΘΕΜΑΤΑ:210 6183597
ΤΕΧΝΙΚΗ ΠΛΗΡΟΦΟΡΗΣΗ: .. 210 6183598
ΔΗΜΟΣΙΕΣ ΣΧΕΣΕΙΣ: 210 6183599

Επιμέλεια - Έκδοση:
Τρόμ Νικόλαος
Οργανισμός Βιομηχανικής Ιδιοκτησίας (OBI)

© Οργανισμός Βιομηχανικής Ιδιοκτησίας (OBI)

22-10-2015



INDUSTRIAL
PROPERTY
ORGANISATION

5, Gianni Stavroulaki str.(former Pandanassis str.)
GR 151 25 Paradissos Amaroussiou Athens, Greece

TELEFAX: 210 6819231

TELEPHONE:

GENERAL INFORMATION: +30 210 6183500
RECEIVING OFFICE: +30 210 6183593
FEES: +30 210 6183594
EXAMINERS: +30 210 6183595
ACCOUNTS OFFICE: +30 210 6183596
LEGAL METTERS:+30 210 6183597
TECHNICAL INFORMATION:+30 210 6183598
PUBLIC RELATIONS:+30 210 6183599

Editor - Publisher:
Trom Nicholas
Industrial Property Organisation (OBI)

© Industrial Property Organisation (OBI)

22-10-2015

ΕΙΣΑΓΩΓΙΚΟ ΣΗΜΕΙΩΜΑ

Το Ειδικό Δελτίο Βιομηχανικής Ιδιοκτησίας τηρείται από τον Οργανισμό Βιομηχανικής Ιδιοκτησίας (Ο.Β.Ι.) κατ' εφαρμογή του άρθρου 4 του νόμου 1733/1987(ΦΕΚ 171,Α΄) και αποτελείται δύο τεύχη:

Στο **ΤΕΥΧΟΣ Α΄** δημοσιεύονται σε μηνιαία βάση τα εξής :

- Αιτήσεις και χορηγήσεις Διπλωμάτων Ευρεσιτεχνίας (Δ.Ε.)
- Αιτήσεις και χορηγήσεις Πιστοποιητικών Υποδείγματος Χρησιμότητας (Π.Υ.Χ.)
- Αιτήσεις και χορηγήσεις Συμπληρωματικών Πιστοποιητικών Προστασίας για Φυτοπροστατευτικά προϊόντα (Σ.Π.Π.Φ.Π.)
- Αιτήσεις και χορηγήσεις Συμπληρωματικών Πιστοποιητικών Προστασίας για Φάρμακα (Σ.Π.Π.Φ.)
- Αιτήσεις παράτασης ισχύος για Συμπληρωματικά Πιστοποιητικά Προστασίας για Παιδιατρικά Φάρμακα (Σ.Π.Π.Π.Φ.)
- Αιτήσεις Μετάφρασης Αξιώσεων Ευρωπαϊκών Διπλωμάτων Ευρεσιτεχνίας
- Βεβαιώσεις Μεταφράσεων Ευρωπαϊκών Διπλωμάτων Ευρεσιτεχνίας
- Μεταβολές - Διορθώσεις αιτήσεων και χορηγήσεων τίτλων βιομηχανικής ιδιοκτησίας
- Εκπτώσεις - Ανακλήσεις Εκπτώσεων αιτήσεων και χορηγήσεων τίτλων βιομηχανικής ιδιοκτησίας

Στο **ΤΕΥΧΟΣ Β΄** δημοσιεύονται σε μηνιαία βάση οι αιτήσεις και τα καταχωρημένα Σχέδια ή Υποδείγματα.

Τα παραπάνω τεύχη διατίθενται ξεχωριστά.

ΣΕΠΤΕΜΒΡΙΟΣ 2015
Ημερομηνία έκδοσης : 22-10-2015

ΠΕΡΙΕΧΟΜΕΝΑ

Ανάλυση κωδικών αρθμών.....	5
Συντμήσεις.....	5

**ΜΕΡΟΣ Α΄
ΚΑΤΑΧΩΡΗΜΕΝΕΣ ΑΙΤΗΣΕΙΣ ΣΧΕΔΙΩΝ ΚΑΙ
ΥΠΟΔΕΙΓΜΑΤΩΝ**

1.Αιτήσεις Σχεδίων και Υποδειγμάτων.....	6
2.Ευρετήριο αιτήσεων σύμφωνα με την αλφαβητική σειρά των καταθετών.....	23

**ΜΕΡΟΣ Β΄
ΧΟΡΗΓΗΣΕΙΣ ΠΙΣΤΟΠΟΙΗΤΙΚΩΝ ΚΑΤΑΧΩΡΗΣΗΣ
ΣΧΕΔΙΩΝ ΚΑΙ ΥΠΟΔΕΙΓΜΑΤΩΝ**

1.Πιστοποιητικά καταχώρησης σχεδίων ή υποδειγμάτων.....	25
2.Ευρετήριο πιστοποιητικών καταχώρησης σχεδίων ή υποδειγμάτων σύμφωνα με την αλφαβητική σειρά των καταθετών	26

**ΜΕΡΟΣ Γ΄
ΑΝΑΝΕΩΣΕΙΣ.....**

**ΜΕΡΟΣ Δ΄
ΛΗΞΗ ΠΡΟΣΤΑΣΙΑΣ.....**

**ΜΕΡΟΣ Ε΄
ΜΕΤΑΒΟΛΕΣ.....**

**ΜΕΡΟΣ ΣΤ΄
ΔΙΟΡΘΩΣΕΙΣ ΚΑΙ ΕΠΑΝΑΔΗΜΟΣΙΕΥΣΕΙΣ.....**

**– ΑΝΑΚΟΙΝΩΣΕΙΣ - ΣΥΝΔΡΟΜΕΣ
.....**

SEPTEMBER 2015
Publication Date: 22-10-2015

CONTENTS

INID Codes.....	5
Abbreviations.....	5

**PART A΄
REGISTERED DESIGN APPLICATIONS**

1.Design Applications.....	6
2.Design Application Index in alphabetical order of the applicant.....	23

**PART B΄
GRANTS OF DESIGN REGISTRATION CERTIFICATES**

1.Design registration certificates.....	25
2.Index of design registration certificates in alphabetical order of the applicant.....	26

**PART C΄
RENEWALS.....**

**PART D΄
EXPIRY OF PROTECTION.....**

**PART E΄
MODIFICATION.....**

**PART F΄
CORRECTIONS AND RE-PUBLICATIONS.....**

**– ANNOUNCEMENTS - SUBSCRIPTION
.....**

ΚΩΔΙΚΟΙ ΑΡΙΘΜΟΙ

- (11) Αριθμός Πιστοποιητικού Καταχώρησης Σχεδίου ή Υποδείγματος
- (15) Ημερομηνία Καταχώρησης/Ανανέωσης
- (18) Ημερομηνία λήξης προστασίας/ανανέωσης προστασίας
- (21) Αριθμός Αίτησης Σχεδίου ή Υποδείγματος
- (22) Ημερομηνία κατάθεσης
- (28) Αριθμός Σχεδίων/Υποδειγμάτων
- (30) Δεδομένα Προτεραιότητων
- (46) Ημερομηνία λήξης αναβολής δημοσίευσης
- (51) Διεθνής Ταξινόμηση
- (54) Προσδιορισμός αντικειμένου
- (71) Καταθέτης(ες)
- (72) Δημιουργός(οι)
- (73) Δικαιούχος(οι)
- (74) Πληρεξούσιος(οι)
- (-) Αντίκλητος (οι)
 - Δεν υπάρχει πρόβλεψη στο αντίστοιχο πρότυπο : WIPO STANDARD ST.80

Οδηγός αναφοράς για το WIPO STANDARD ST.80(Σύσταση που αφορά βιβλιογραφικά δεδομένα σχετικά με τα Σχέδια):

<http://www.wipo.int/export/sites/www/standards/en/pdf/03-80-01.pdf>

INID CODES

- (11) Serial number of the registration and/or number of the design document
- (15) Date of the registration/Date of the renewal
- (18) Expected expiration date of the registration/renewal
- (21) Serial number of the application
- (22) Date of filing of the application
- (28) Number of industrial designs included in the application
- (30) Data relating to priority under the Paris Convention
- (46) Date of expiration of deferment
- (51) International Classification for Industrial Designs(class and subclass of the Locarno Classification)
- (54) Designation of (s) or product(s) covered by the industrial design or title of the industrial design
- (71) Name(s) and address(es) of the applicant(s)
- (72) Name(s) of the creator(s) if known to be such
- (73) Name(s) and address(es) of the owner(s)
- (74) Name(s) and address(es) of the representative(s)
- (-) Name(s) and address(es) of the Contact Person(s)
 - Not existing in WIPO STANDARD ST.80

Reference guide to WIPO STANDARD ST.80(RECOMMENDATION CONCERNING BIBLIOGRAPHIC DATA RELATING TO INDUSTRIAL DESIGNS):

<http://www.wipo.int/export/sites/www/standards/en/pdf/03-80-01.pdf>

ΣΥΝΤΜΗΣΕΙΣ

- ΟΒΙ:** Οργανισμός Βιομηχανικής Ιδιοκτησίας
- ΕΔΒΙ:** Ειδικό Δελτίο Βιομηχανικής Ιδιοκτησίας
- Δ.Σ.:** Διοικητικό Συμβούλιο
- ΣΧ. ή ΥΠ.:** Σχέδιο ή Υπόδειγμα
- ΑΡ.ΑΙΤ.:** Αριθμός αίτησης

ΜΕΡΟΣ Α΄

ΑΙΤΗΣΕΙΣ ΚΑΙ ΑΝΑΒΟΛΕΣ ΣΧΕΔΙΩΝ Ή ΥΠΟΔΕΙΓΜΑΤΩΝ

Α1: ΑΙΤΗΣΕΙΣ

(21) Αρ. Αίτησης Σχ. ή Υπ:	20150600030
(22) Ημερομηνία Κατάθεσης:	17-02-2015
(18) Ημ. Λήξης 1ης πενταετίας:	17-02-2020
(71) Καταθέτης(ες):	ΙΩΑΝΝΗΣ ΠΑΠΑΔΟΠΟΥΛΟΣ Β. Γρίβα 11 ΚΑΡΔΙΤΣΑ (ΚΑΡΔΙΤΣΑΣ) 43100 ΕΛΛΑΔΑ ΑΘΑΝΑΣΙΟΣ ΜΠΑΜΠΑΛΗΣ Συγγρού 10 ΘΕΣΣΑΛΟΝΙΚΗ (ΘΕΣΣΑΛΟΝΙΚΗΣ) 54625 ΕΛΛΑΔΑ ΔΗΜΗΤΡΙΟΣ ΛΑΜΠΟΥΔΗΣ Αμουλιανής 1 ΘΕΣΣΑΛΟΝΙΚΗ (ΘΕΣΣΑΛΟΝΙΚΗΣ) 54625 ΕΛΛΑΔΑ ΑΝΑΣΤΑΣΙΟΣ ΚΑΡΒΕΛΑΣ Κηφισού & Χαρίτων 13 ΚΗΦΙΣΙΑ (ΑΤΤΙΚΗΣ) 14564 ΕΛΛΑΔΑ ΕΠΙΤΡΟΠΗ ΕΡΕΥΝΩΝ & ΕΚΠΑΙΔΕΥΣΗΣ ΤΕΙ ΘΕΣΣΑΛΙΑΣ Περιφερειακός Λάρισας-Τρικάλων ΛΑΡΙΣΑ 41110 ΕΛΛΑΔΑ
(30) Συμβ. Προτεραιότητα(ες):	
(72) Δημιουργός(οι):	ΑΘΑΝΑΣΙΟΣ ΜΠΑΜΠΑΛΗΣ ΔΗΜΗΤΡΙΟΣ ΛΑΜΠΟΥΔΗΣ ΑΝΑΣΤΑΣΙΟΣ ΚΑΡΒΕΛΑΣ
(-) Αντίκλητος:	
(74) Πληρεξούσιος:	
(28) Αριθμός Σχεδίων/Υποδειγμάτων:	2
(51) Διεθνής Ταξινόμηση:	06-06
(54) Προσδιορισμός Αντικειμένου:	ΕΞΥΨΙΝΟ-ΟΙΚΟΛΟΓΙΚΟ ΕΠΙΠΛΟ ΕΙΣΟΔΟΥ ΚΑΙ ΤΡΟΧΗΛΑΤΟ ΣΚΑΜΠΟ

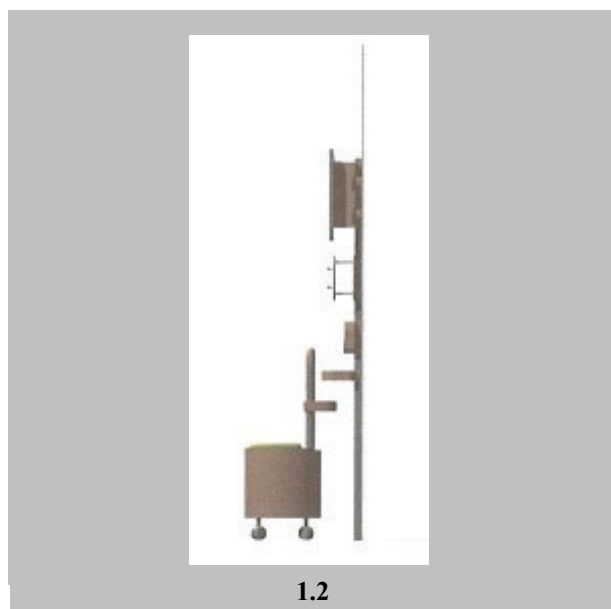
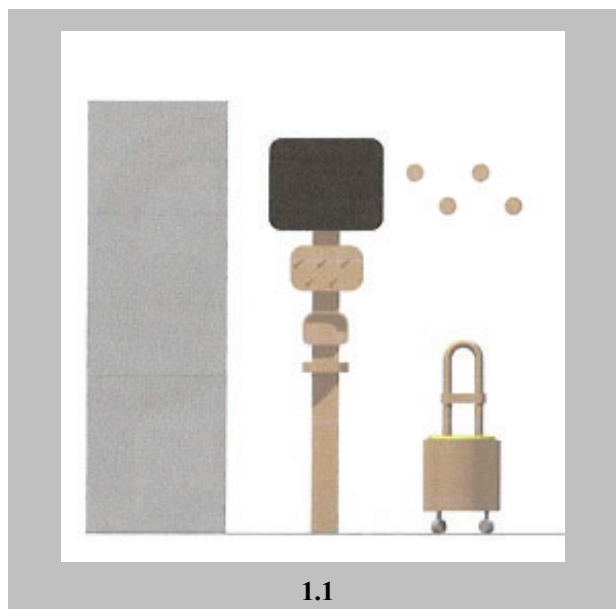

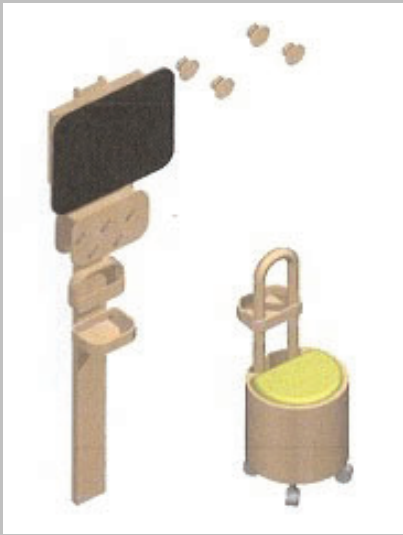

1.3

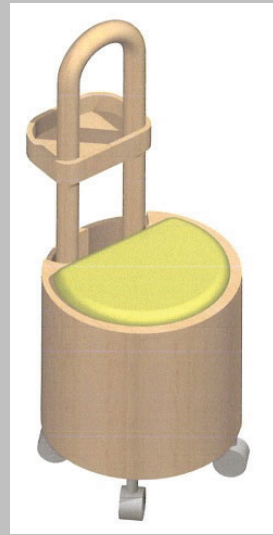

2.1



2.2

(21) Αρ. Αίτησης Σχ. ή Υπ:	20150600047
(22) Ημερομηνία Κατάθεσης:	01-04-2015
(18) Ημ. Λήξης 1ης πενταετίας:	01-04-2020
(71) Καταθέτης(ες):	ΓΕΩΡΓΙΟΣ ΜΠΑΡΜΠΑΛΙΑΣ Ρόδων 4 ΕΚΑΛΗ (ΑΤΤΙΚΗΣ) 14578 ΕΛΛΑΔΑ ΕΛΕΝΗ ΜΠΑΡΜΠΑΛΙΑ Καλλισπέρη 16 ΑΘΗΝΑ (ΑΤΤΙΚΗΣ) 11742 ΕΛΛΑΔΑ ΦΩΤΕΙΝΗ ΜΠΑΡΜΠΑΛΙΑ Πεντέλης 69 ΚΗΦΙΣΙΑ (ΑΤΤΙΚΗΣ) 14562 ΕΛΛΑΔΑ
(30) Συμβ. Προτεραιότητα(ες):	
(72) Δημιουργός(οι):	ΗΛΙΑΣ ΜΠΑΡΜΠΑΛΙΑΣ
(-) Αντίκλητος:	
(74) Πληρεξούσιος:	ΕΙΡΗΝΗ ΚΛΟΥΒΑΤΟΥ Τσιάφι 411363 ΑΘΗΝΑ (ΑΤΤΙΚΗΣ) ΕΛΛΑΔΑ
(28) Αριθμός Σχεδίων/Υποδειγμάτων:	1
(51) Διεθνής Ταξινόμηση:	11-02
(54) Προσδιορισμός Αντικειμένου:	ΑΤΣΑΛΕΝΙΟ ΓΑΥΠΤΟ

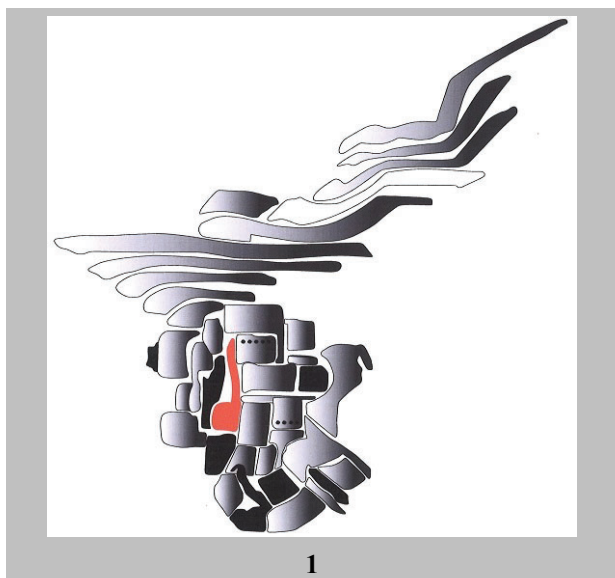

(21) Αρ. Αίτησης Σχ. ή Υπ: **20150600048**
(22) Ημερομηνία Κατάθεσης: 08-04-2015
(18) Ημ. Λήξης 1ης πενταετίας: 08-04-2020
(71) Καταθέτης(ες): **ΕΥΑΓΓΕΛΟΣ ΣΦΑΚΙΑΝΑΚΗΣ**
Δωριαίων 17 ΗΡΑΚΛΕΙΟ ΚΡΗΤΗΣ ΕΛΛΑΔΑ
(30) Συμβ. Προτεραιότητα(ες):
(72) Δημιουργός(οι): **ΕΥΑΓΓΕΛΟΣ ΣΦΑΚΙΑΝΑΚΗΣ**
(-) Αντίκλητος:
(74) Πληρεξούσιος: **ΙΩΑΝΝΗΣ ΣΙΕΡΡΑΣ**
Χίου 516121 ΚΑΙΣΑΡΙΑΝΗ (ΑΤΤΙΚΗΣ) ΕΛΛΑΔΑ
(28) Αριθμός Σχεδίων/Υποδειγμάτων: 1
(51) Διεθνής Ταξινόμηση: 20-03
(54) Προσδιορισμός Αντικειμένου: **ΔΙΑΦΗΜΙΣΤΙΚΗ ΚΛΕΙΔΟΘΗΚΗ**



1.1



1.2



1.3

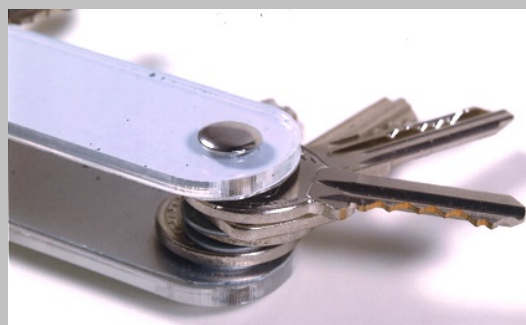

1.4

(21) Αρ. Αίτησης Σχ. ή Υπ: **20150600049**
(22) Ημερομηνία Κατάθεσης: 08-04-2015
(18) Ημ. Λήξης 1ης πενταετίας: 08-04-2020
(71) Καταθέτης(ες): **ΕΥΑΓΓΕΛΟΣ ΣΦΑΚΙΑΝΑΚΗΣ**
Δωριαίων 17 ΗΡΑΚΛΕΙΟ ΚΡΗΤΗΣ ΕΛΛΑΔΑ
(30) Συμβ. Προτεραιότητα(ες):
(72) Δημιουργός(οι): **ΕΥΑΓΓΕΛΟΣ ΣΦΑΚΙΑΝΑΚΗΣ**
(-) Αντίκλητος:
(74) Πληρεξούσιος: **ΙΩΑΝΝΗΣ ΣΙΕΡΡΑΣ**
Χίου 516121 ΚΑΙΣΑΡΙΑΝΗ (ΑΤΤΙΚΗΣ) ΕΛΛΑΔΑ
(28) Αριθμός Σχεδίων/Υποδειγμάτων: 1
(51) Διεθνής Ταξινόμηση: 03-01
(54) Προσδιορισμός Αντικειμένου: **ΚΛΕΙΔΟΘΗΚΗ**

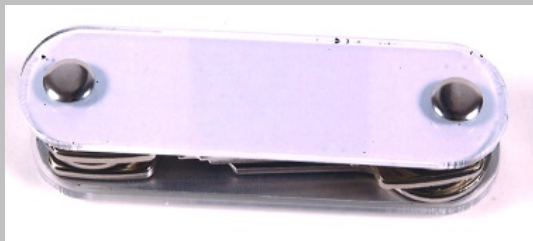

1.1

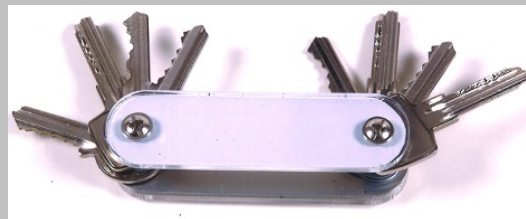

1.2

(21) Αρ. Αίτησης Σχ. ή Υπ: **20150600050**

(22) Ημερομηνία Κατάθεσης: 14-04-2015

(18) Ημ. Λήξης 1ης πενταετίας: 14-04-2020

(71) Καταθέτης(ες): **ERHAN IBAK**
Kucukcemece halkali Cad 174 Sejakou ISTANBUL TURKEY

(30) Συμβ. Προτεραιότητα(ες):

(72) Δημιουργός(οι): ERHAN IBAK

(-) Αντίκλητος: **ΧΡΗΣΤΟΣ ΒΑΡΑΙΚΟΣ:**
Μαυρομιχάλη 3 ΑΘΗΝΑ (ΑΤΤΙΚΗΣ) 10679 ΕΛΛΑΔΑ
ΑΛΕΞΑΝΔΡΑ ΜΠΟΤΣΙΟΥ
Μαυρομιχάλη 310679 ΑΘΗΝΑ (ΑΤΤΙΚΗΣ) ΕΛΛΑΔΑ

(74) Πληρεξούσιος:

(28) Αριθμός Σχεδίων/Υποδειγμάτων: 3

(51) Διεθνής Ταξινόμηση: 09-03

(54) Προσδιορισμός Αντικειμένου: **ΘΗΚΗ ΓΙΑ ΤΗΝ ΜΕΤΑΦΟΡΑ ΚΑΙ ΑΠΟΘΗΚΕΥΣΗ ΠΡΟΪΟΝΤΩΝ**

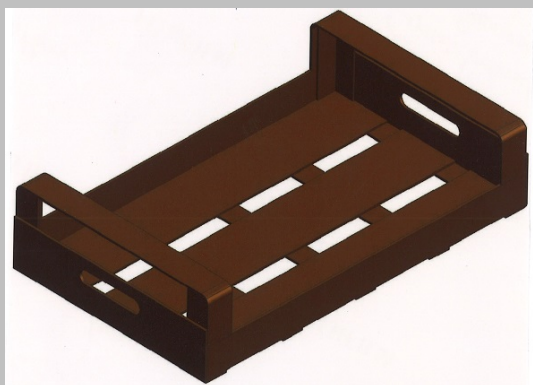

1.1

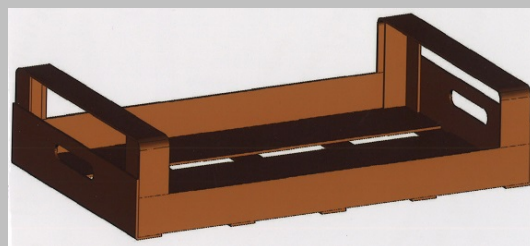

1.2



2

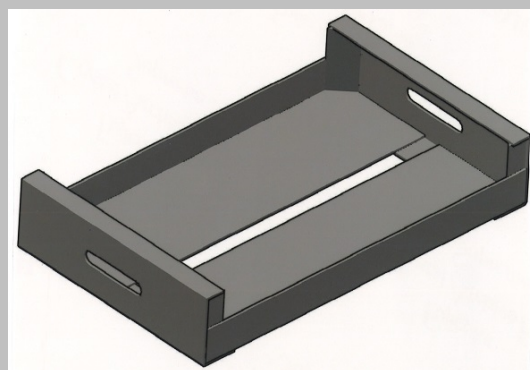

3

(21) Αρ. Αίτησης Σχ. ή Υπ: **20150600051**
(22) Ημερομηνία Κατάθεσης: 16-04-2015
(18) Ημ. Λήξης 1ης πενταετίας: 16-04-2020
(71) Καταθέτης(ες): **ΣΩΤΗΡΙΟΣ ΧΡΥΣΙΚΟΣ**
Φυγάλειας 12 ΠΑΤΡΑ (ΑΧΑΪΑΣ) 26333 ΕΛΛΑΔΑ
(30) Συμβ. Προτεραιότητα(ες):
(72) Δημιουργός(οι): **ΣΩΤΗΡΙΟΣ ΧΡΥΣΙΚΟΣ**
(-) Αντίκλητος:
(74) Πληρεξούσιος:
(28) Αριθμός Σχεδίων/Υποδειγμάτων: 1
(51) Διεθνής Ταξινόμηση: 12-08
(54) Προσδιορισμός Αντικειμένου: **ΣΧΕΔΙΟ ΑΥΤΟΚΙΝΗΤΟΥ**



1.1

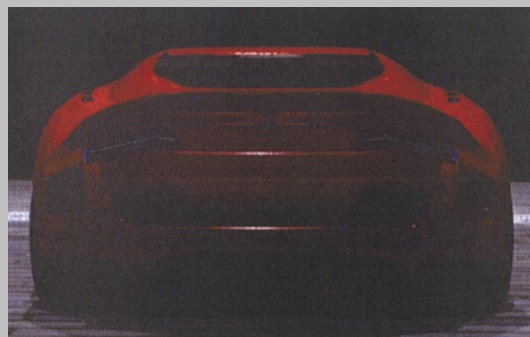

1.2

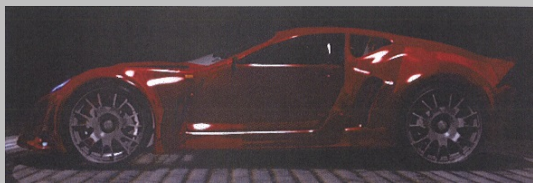

1.3



1.4

(21) Αρ. Αίτησης Σχ. ή Υπ: 20150600052
 (22) Ημερομηνία Κατάθεσης: 22-04-2015
 (18) Ημ. Λήξης 1ης πενταετίας: 22-04-2020
 (71) Καταθέτης(ες): ΕΛΕΝΗ ΙΑΤΡΙΔΟΥ
 Μεγάλου Αλεξάνδρου 7 ΛΑΡΙΣΑ (ΛΑΡΙΣΑΣ) 41222 ΕΛΛΑΔΑ
 (30) Συμβ. Προτεραιότητα(ες):
 (72) Δημιουργός(οι): ΕΛΕΝΗ ΙΑΤΡΙΔΟΥ
 (-) Αντίκλητος:
 (74) Πληρεξούσιος:
 (28) Αριθμός Σχεδίων/Υποδειγμάτων: 1
 (51) Διεθνής Ταξινόμηση: 11-01
 (54) Προσδιορισμός Αντικειμένου: ΔΑΚΤΥΛΙΑΔΙ-ΚΟΣΜΗΜΑ

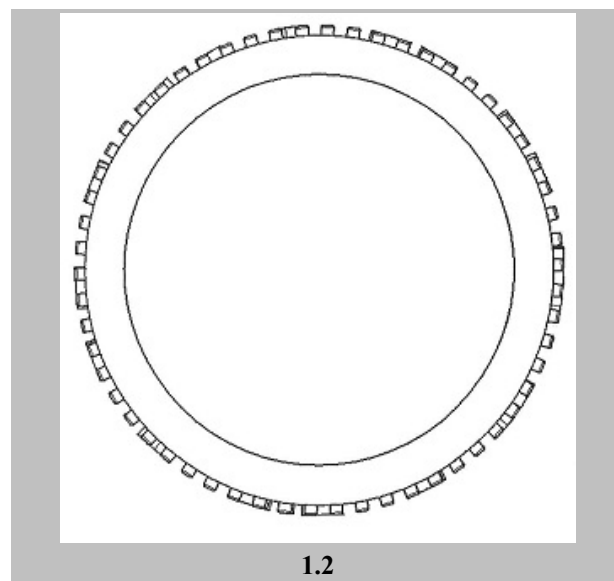

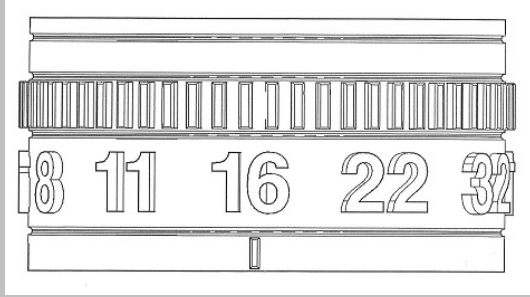

1.5

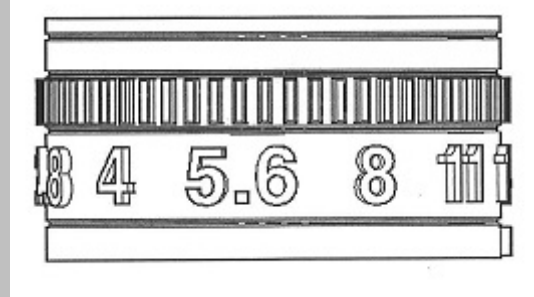

1.6



1.7

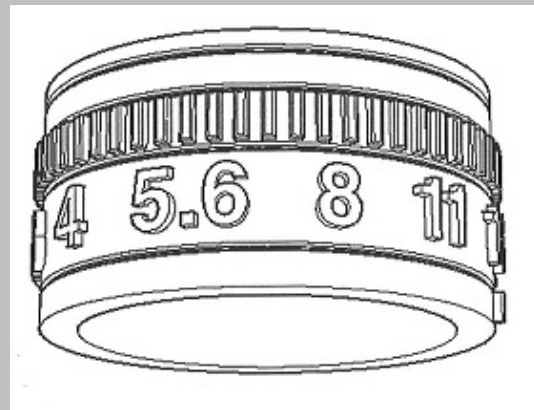

1.8

(21) Αρ. Αίτησης Σχ. ή Υπ:	20150600053
(22) Ημερομηνία Κατάθεσης:	28-04-2015
(18) Ημ. Λήξης 1ης πενταετίας:	28-04-2020
(71) Καταθέτης(ες):	ΠΕΤ ΚΕΝΤΡΙΚΗΣ ΕΛΛΑΔΟΣ ΑΒΕΕ Παραδείσου 22 ΚΗΦΙΣΙΑ (ΑΤΤΙΚΗΣ) 14564 ΕΛΛΑΔΑ
(30) Συμβ. Προτεραιότητα(ες):	
(72) Δημιουργός(οι):	ΑΝΑΣΤΑΣΙΟΣ ΒΕΛΕΤΑΚΟΣ
(-) Αντίκλητος:	
(74) Πληρεξούσιος:	11
(28) Αριθμός Σχεδίων/Υποδειγμάτων:	09-01
(51) Διεθνής Ταξινόμηση:	ΦΙΑΛΗ ΑΠΟ ΠΕΤ ΠΛΑΣΤΙΚΟ
(54) Προσδιορισμός Αντικειμένου:	

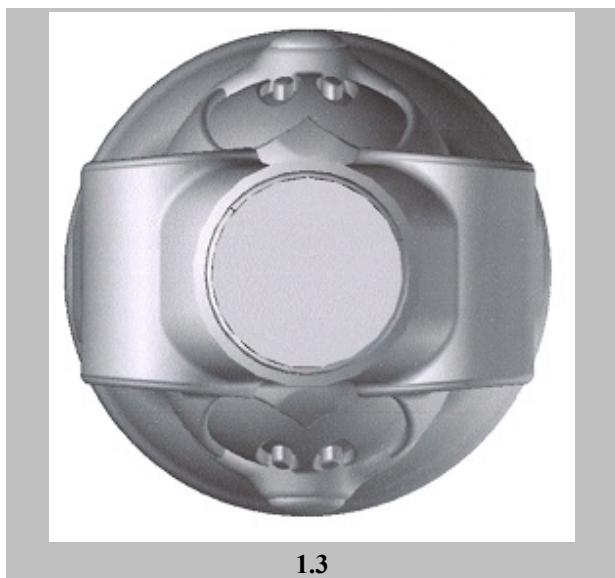



2.1



2.2



2.3



2.4



3.1



3.2



3.3



3.4



4.1



4.2



4.3



4.4



5.1



5.2

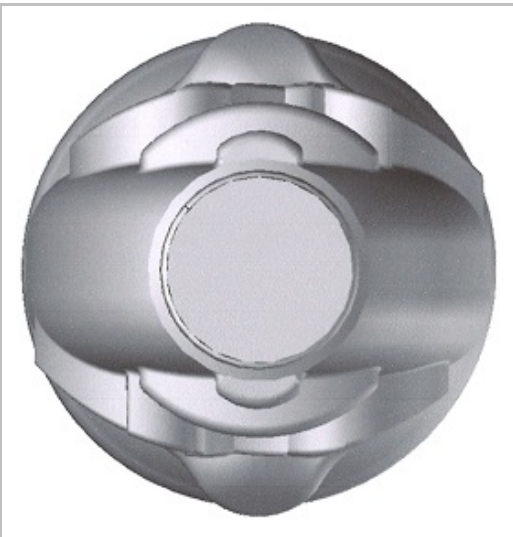

5.3



5.4



6.1



6.2



6.3



6.4



7.1



7.2



7.3



7.4

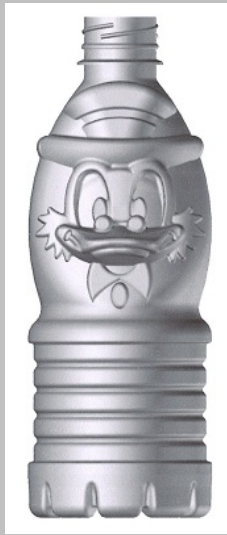

8.1



8.2



8.3



8.4



9.1

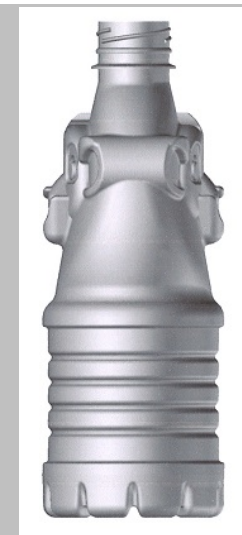

9.2



9.3



9.4



10.1



10.2



10.3



10.4



11.1



11.2



11.3



11.4

**ΕΥΡΕΤΗΡΙΟ ΑΙΤΗΣΕΩΝ ΣΧΕΔΙΩΝ Ή ΥΠΟΔΕΙΓΜΑΤΩΝ
ΣΥΜΦΩΝΑ ΜΕ ΤΗΝ ΑΛΦΑΒΗΤΙΚΗ ΣΕΙΡΑ ΤΩΝ ΚΑΤΑΘΕΤΩΝ**

Καταθέτης(ες) (71)	Προσδιορισμός Αντικειμένου Σχεδίου ή Υποδείγματος (54)	Ημερομηνία Καταχώρησης (15)	Αρ. Αίτησης Σχ. ή Υπ (21)
ΙΑΤΡΙΑΔΟΥ ΕΛΕΝΗ	ΔΑΚΤΥΛΙΔΙ-ΚΟΣΜΗΜΑ	22-04-2015	20150600052
ΙΒΑΚ ΕΡΗΑΝ	ΘΗΚΗ ΓΙΑ ΤΗΝ ΜΕΤΑΦΟΡΑ ΚΑΙ ΑΠΟΘΗΚΕΥΣΗ ΠΡΟΪΟΝΤΩΝ	14-04-2015	20150600050
ΜΠΑΡΜΠΑΛΙΑΣ ΓΕΩΡΓΙΟΣ	ΑΤΣΑΛΕΝΙΟ ΓΑΥΠΤΟ	01-04-2015	20150600047
ΠΑΠΑΔΟΠΟΥΛΟΣ ΙΩΑΝΝΗΣ	ΕΞΥΠΝΟ-ΟΙΚΟΛΟΓΙΚΟ ΕΠΙΠΛΟ ΕΙΣΟΔΟΥ ΚΑΙ ΤΡΟΧΗΛΑΤΟ ΣΚΑΜΠΟ	17-02-2015	20150600030
ΠΕΤ ΚΕΝΤΡΙΚΗΣ ΕΛΛΑΔΟΣ ΑΒΕΕ	ΦΙΑΛΗ ΑΠΟ ΠΕΤ ΠΛΑΣΤΙΚΟ	28-04-2015	20150600053
ΣΦΑΚΙΑΝΑΚΗΣ ΕΥΑΓΓΕΛΟΣ	ΔΙΑΦΗΜΙΣΤΙΚΗ ΚΛΕΙΔΟΘΗΚΗ	08-04-2015	20150600048
ΣΦΑΚΙΑΝΑΚΗΣ ΕΥΑΓΓΕΛΟΣ	ΚΛΕΙΔΟΘΗΚΗ	08-04-2015	20150600049
ΧΡΥΣΙΚΟΣ ΣΩΤΗΡΙΟΣ	ΣΧΕΔΙΟ ΑΥΤΟΚΙΝΗΤΟΥ	16-04-2015	20150600051

ΜΕΡΟΣ Α΄

ΑΙΤΗΣΕΙΣ ΚΑΙ ΑΝΑΒΟΛΕΣ ΣΧΕΔΙΩΝ Ή ΥΠΟΔΕΙΓΜΑΤΩΝ

Α2: ΑΝΑΒΟΛΕΣ

<i>(71) Καταθέτης(ες)</i>	ΧΡΙΣΤΟΔΟΥΛΟΥ ΕΜΜΑΝΟΥΗΛ & ΣΙΑ Ε.Ε. με δ.τ. "SAFELIVING" Αμαλιάδος 9 ΚΗΦΙΣΙΑ (ΑΤΤΙΚΗΣ) 14564 ΕΛΛΑΔΑ
<i>(21) Αρ. Αίτησης Σχ. ή Υπ</i>	20150600046
<i>(45) Ημ/νία Λήξης Αναβολής Δημοσίευσης</i>	01-04-2016

ΜΕΡΟΣ Β'

ΧΟΡΗΓΗΣΕΙΣ

ΟΥΔΕΜΙΑ

ΟΥΔΕΜΙΑ

ΜΕΡΟΣ Γ'

ΑΝΑΝΕΩΣΕΙΣ

(11) Αριθμός Πιστοποιητικού Κταχώρησης Σχεδίου ή Υποδείγματος:	6002086
(21) Αρ. Αίτησης Σχ. ή Υπ:	20050600117
(73) Δικαιούχος(οι):	ΣΠΥΡΙΔΩΝ ΚΑΝΑΚΗΣ Δικαιοσύνης 35 ΗΡΑΚΛΕΙΟ (ΚΡΗΤΗΣ) 71202 ΕΛΛΑΔΑ
(15) Ημερομηνία Ανανέωσης Προστασίας	11-08-2015 (2η 5ετία)

(11) Αριθμός Πιστοποιητικού Κταχώρησης Σχεδίου ή Υποδείγματος:	6003221
(21) Αρ. Αίτησης Σχ. ή Υπ:	20100600150
(73) Δικαιούχος(οι):	FOLLI FOLLIE ABEE 23ο χλμ Εθνικής Οδού Αθηνών-Λαμίας ΑΓΙΟΣ ΣΤΕΦΑΝΟΣ (ΑΤΤΙΚΗΣ) 14565 ΕΛΛΑΔΑ
(15) Ημερομηνία Ανανέωσης Προστασίας	12-08-2015 (1η 5ετία)

(11) Αριθμός Πιστοποιητικού Κταχώρησης Σχεδίου ή Υποδείγματος:	6003222
(21) Αρ. Αίτησης Σχ. ή Υπ:	20100600151
(73) Δικαιούχος(οι):	FOLLI FOLLIE ABEE 23ο χλμ Εθνικής Οδού Αθηνών-Λαμίας ΑΓΙΟΣ ΣΤΕΦΑΝΟΣ (ΑΤΤΙΚΗΣ) 14565 ΕΛΛΑΔΑ
(15) Ημερομηνία Ανανέωσης Προστασίας	13-08-2015 (1η 5ετία)

(11) Αριθμός Πιστοποιητικού Κταχώρησης Σχεδίου ή Υποδείγματος:	6003223
(21) Αρ. Αίτησης Σχ. ή Υπ:	20100600152
(73) Δικαιούχος(οι):	FOLLI FOLLIE ABEE 23ο χλμ Εθνικής Οδού Αθηνών-Λαμίας ΑΓΙΟΣ ΣΤΕΦΑΝΟΣ (ΑΤΤΙΚΗΣ) 14565 ΕΛΛΑΔΑ
(15) Ημερομηνία Ανανέωσης Προστασίας	12-08-2015 (1η 5ετία)

(11) Αριθμός Πιστοποιητικού Κταχώρησης Σχεδίου ή Υποδείγματος:	6003162
(21) Αρ. Αίτησης Σχ. ή Υπ:	20100600090
(73) Δικαιούχος(οι):	ΚΩΝΣΤΑΝΤΙΝΟΣ ΓΡΙΖΑΣ Μιχ.Στ.Παπακωνσταντίνου 18 ΠΑΙΑΝΙΑ (ΑΤΤΙΚΗΣ) 19002 ΕΛΛΑΔΑ
(15) Ημερομηνία Ανανέωσης Προστασίας	05-05-2015 (1η 5ετία)

(11) Αριθμός Πιστοποιητικού Κταχώρησης Σχεδίου ή Υποδείγματος:	6003226
(21) Αρ. Αίτησης Σχ. ή Υπ:	20100600155
(73) Δικαιούχος(οι):	ΝΙΚΟΛΑΟΣ ΔΗΜΟΥ 32ο χλμ. Ε.Ο. Αθηνών-Λαμίας, ΚΑΠΑΝΔΡΙΤΙ (ΑΤΤΙΚΗΣ) 19014 ΕΛΛΑΔΑ
(15) Ημερομηνία Ανανέωσης Προστασίας	15-09-2015 (1η 5ετία)

(11) Αριθμός Πιστοποιητικού Κταχώρησης Σχεδίου ή Υποδείγματος:	6002088
(21) Αρ. Αίτησης Σχ. ή Υπ.:	20050600119
(73) Δικαιούχος(οι):	GLAXO GROUP LIMITED Glaxo Wellcome House, Berkeley Avenue, Greenford, UB6 ONN MIDDLESEX GREAT BRITAIN
(15) Ημερομηνία Ανανέωσης Προστασίας	22-08-2015 (2η 5ετία)
(11) Αριθμός Πιστοποιητικού Κταχώρησης Σχεδίου ή Υποδείγματος:	6003104
(21) Αρ. Αίτησης Σχ. ή Υπ.:	20100600030
(73) Δικαιούχος(οι):	ΜΑΡΚΑΚΟΣ ΔΗΜΗΤΡΗΣ ΚΑΙ ΣΙΑ ΟΕ Λεβιδίου 6 ΠΕΡΙΣΤΕΡΙ (ΑΤΤΙΚΗΣ) 12132 ΕΛΛΑΔΑ
(15) Ημερομηνία Ανανέωσης Προστασίας	05-03-2015 (1η 5ετία)
(11) Αριθμός Πιστοποιητικού Κταχώρησης Σχεδίου ή Υποδείγματος:	6003105
(21) Αρ. Αίτησης Σχ. ή Υπ.:	20100600031
(73) Δικαιούχος(οι):	ΜΑΡΚΑΚΟΣ ΔΗΜΗΤΡΗΣ ΚΑΙ ΣΙΑ ΟΕ Λεβιδίου 6 ΠΕΡΙΣΤΕΡΙ (ΑΤΤΙΚΗΣ) 12132 ΕΛΛΑΔΑ
(15) Ημερομηνία Ανανέωσης Προστασίας	05-03-2015 (1η 5ετία)
(11) Αριθμός Πιστοποιητικού Κταχώρησης Σχεδίου ή Υποδείγματος:	6003106
(21) Αρ. Αίτησης Σχ. ή Υπ.:	20100600032
(73) Δικαιούχος(οι):	ΜΑΡΚΑΚΟΣ ΔΗΜΗΤΡΗΣ ΚΑΙ ΣΙΑ ΟΕ Λεβιδίου 6 ΠΕΡΙΣΤΕΡΙ (ΑΤΤΙΚΗΣ) 12132 ΕΛΛΑΔΑ
(15) Ημερομηνία Ανανέωσης Προστασίας	05-03-2015 (1η 5ετία)
(11) Αριθμός Πιστοποιητικού Κταχώρησης Σχεδίου ή Υποδείγματος:	6003247
(21) Αρ. Αίτησης Σχ. ή Υπ.:	20100600175
(73) Δικαιούχος(οι):	Χ. ΜΠΕΝΡΟΥΜΠΗ & ΥΙΟΣ Α.Ε. Αγίου Θεωμά 27 ΜΑΡΟΥΣΙ (ΑΤΤΙΚΗΣ) 15124 ΕΛΛΑΔΑ
(15) Ημερομηνία Ανανέωσης Προστασίας	21-10-2015 (1η 5ετία)
(11) Αριθμός Πιστοποιητικού Κταχώρησης Σχεδίου ή Υποδείγματος:	6002132
(21) Αρ. Αίτησης Σχ. ή Υπ.:	20050600163
(73) Δικαιούχος(οι):	Δ. ΔΡΑΚΟΥΛΑΚΗΣ Α.Β.Ε.Τ.Ε. ΠΑΡΑΓΩΓΗΣ-ΕΜΠΟΡΙΑΣ-ΕΞΟΠΛΙΣΜΟΥ ΜΟΝΑΔΩΝ ΜΑΖΙΚΗΣ ΕΣΤΙΑΣΗΣ Λεωνίδου 102 ΑΘΗΝΑ (ΑΤΤΙΚΗΣ) 10435 ΕΛΛΑΔΑ
(15) Ημερομηνία Ανανέωσης Προστασίας	24-10-2015 (2η 5ετία)
(11) Αριθμός Πιστοποιητικού Κταχώρησης Σχεδίου ή Υποδείγματος:	6000971
(21) Αρ. Αίτησης Σχ. ή Υπ.:	20000600280
(73) Δικαιούχος(οι):	THE GILLETTE COMPANY Prudential Tower Building, BOSTON MA 02199 UNITED STATES
(15) Ημερομηνία Ανανέωσης Προστασίας	23-10-2015 (3η 5ετία)

ΜΕΡΟΣ Δ'

ΛΗΞΕΙΣ

(11) Αριθμός Πιστοποιητικού Καταχώρησης Σχεδίου ή Υποδείγματος:	6003100
(21) Αρ. Αίτησης Σχ. ή Υπ.:	20100600028
(73) Δικαιούχος(οι):	ΜΕΤΑΛΟΥΜΙΝ Α.Ε.Β.Ε. Αγ. Φανουρίου 20, ΑΧΑΡΝΕΣ (ΑΤΤΙΚΗΣ) 13671 ΕΛΛΑΔΑ
(11) Αριθμός Πιστοποιητικού Καταχώρησης Σχεδίου ή Υποδείγματος:	6003097
(21) Αρ. Αίτησης Σχ. ή Υπ.:	20100600024
(73) Δικαιούχος(οι):	ΔΙΟΝ. ΣΠΗΛΙΑΚΟΠΟΥΛΟΣ & ΕΥΣΤ. ΣΑΡΑΑΝΗ ΕΕΒΕ Νιρβάνα 80 ΑΘΗΝΑ (ΑΤΤΙΚΗΣ) 11145 ΕΛΛΑΔΑ
(11) Αριθμός Πιστοποιητικού Καταχώρησης Σχεδίου ή Υποδείγματος:	6003096
(21) Αρ. Αίτησης Σχ. ή Υπ.:	20100600023
(73) Δικαιούχος(οι):	PREPAC ΑΝΩΝΥΜΟΣ ΕΜΠΟΡΙΚΗ ΚΑΙ ΒΙΟΜΗΧΑΝΙΚΗ ΕΤΑΙΡΕΙΑ ΣΥΣΤΗΜΑΤΩΝ ΣΥΣΚΕΥΑΣΙΑΣ Θέση Ρίζωμα ΜΑΝΔΡΑ (ΑΤΤΙΚΗΣ) 19600 ΕΛΛΑΔΑ
(11) Αριθμός Πιστοποιητικού Καταχώρησης Σχεδίου ή Υποδείγματος:	6003095
(21) Αρ. Αίτησης Σχ. ή Υπ.:	20100600022
(73) Δικαιούχος(οι):	PREPAC ΑΝΩΝΥΜΟΣ ΕΜΠΟΡΙΚΗ ΚΑΙ ΒΙΟΜΗΧΑΝΙΚΗ ΕΤΑΙΡΕΙΑ ΣΥΣΤΗΜΑΤΩΝ ΣΥΣΚΕΥΑΣΙΑΣ Θέση Ρίζωμα ΜΑΝΔΡΑ (ΑΤΤΙΚΗΣ) 19600 ΕΛΛΑΔΑ
(11) Αριθμός Πιστοποιητικού Καταχώρησης Σχεδίου ή Υποδείγματος:	6003094
(21) Αρ. Αίτησης Σχ. ή Υπ.:	20100600021
(73) Δικαιούχος(οι):	PREPAC ΑΝΩΝΥΜΟΣ ΕΜΠΟΡΙΚΗ ΚΑΙ ΒΙΟΜΗΧΑΝΙΚΗ ΕΤΑΙΡΕΙΑ ΣΥΣΤΗΜΑΤΩΝ ΣΥΣΚΕΥΑΣΙΑΣ Θέση Ρίζωμα ΜΑΝΔΡΑ (ΑΤΤΙΚΗΣ) 19600 ΕΛΛΑΔΑ
(11) Αριθμός Πιστοποιητικού Καταχώρησης Σχεδίου ή Υποδείγματος:	6003093
(21) Αρ. Αίτησης Σχ. ή Υπ.:	20100600020
(73) Δικαιούχος(οι):	ΟΔΥΣΣΕΑΣ ΑΝΤΩΝΙΟΥ ΤΕΠΑ "ΛΕΥΚΙΠΠΙΟΣ"-ΕΚΕΦΕ "ΔΗΜΟΚΡΙΤΟΣ" Πατρ. Γρηγορίου και Νεαπόλεως ΑΓΙΑ ΠΑΡΑΣΚΕΥΗ 15310 ΕΛΛΑΔΑ
(11) Αριθμός Πιστοποιητικού Καταχώρησης Σχεδίου ή Υποδείγματος:	6003092
(21) Αρ. Αίτησης Σχ. ή Υπ.:	20100600019
(73) Δικαιούχος(οι):	Ι. ΠΑΠΑΔΟΠΟΥΛΟΣ ΚΑΙ ΣΙΑ Ο.Ε. με διακριτικό τίτλο "STAR" Λεχουρίτη 9 ΠΕΡΙΣΤΕΡΙ (ΑΤΤΙΚΗΣ) 12132 ΕΛΛΑΔΑ
(11) Αριθμός Πιστοποιητικού Καταχώρησης Σχεδίου ή Υποδείγματος:	6003091
(21) Αρ. Αίτησης Σχ. ή Υπ.:	20100600018
(73) Δικαιούχος(οι):	ΑΝΑΣΤΑΣΙΑ ΚΕΚΕ Καβάφη 4 ΣΥΚΙΕΣ (ΘΕΣΣΑΛΟΝΙΚΗΣ) 56626 ΕΛΛΑΔΑ

(11) Αριθμός Πιστοποιητικού Καταχώρησης Σχεδίου ή Υποδείγματος:	6003090
(21) Αρ. Αίτησης Σχ. ή Υπ.:	20100600017
(73) Δικαιούχος(οι):	ΑΙΚΑΤΕΡΙΝΗ ΠΕΤΡΙΔΟΥ Ομορφοκλησιτιάς 30 ΝΕΑ ΙΩΝΙΑ (ΑΤΤΙΚΗΣ) 14234 ΕΛΛΑΔΑ
(11) Αριθμός Πιστοποιητικού Καταχώρησης Σχεδίου ή Υποδείγματος:	6003088
(21) Αρ. Αίτησης Σχ. ή Υπ.:	20100600015
(73) Δικαιούχος(οι):	ΔΙΟΝ. ΣΠΗΛΙΑΚΟΠΟΥΛΟΣ & ΕΥΣΤ. ΣΑΡΛΑΝΗ ΕΕΒΕ Νιρβάνα 80 ΑΘΗΝΑ (ΑΤΤΙΚΗΣ) 11145 ΕΛΛΑΔΑ
(11) Αριθμός Πιστοποιητικού Καταχώρησης Σχεδίου ή Υποδείγματος:	6002005
(21) Αρ. Αίτησης Σχ. ή Υπ.:	20050600036
(73) Δικαιούχος(οι):	ΣΤΑΥΡΟΥΛΑ ΙΩΑΝΝΟΥ 7ο χλμ. Δράμας - Καβάλας ΔΡΑΜΑ (ΔΡΑΜΑΣ) 66100 ΕΛΛΑΔΑ
(11) Αριθμός Πιστοποιητικού Καταχώρησης Σχεδίου ή Υποδείγματος:	6002002
(21) Αρ. Αίτησης Σχ. ή Υπ.:	20050600033
(73) Δικαιούχος(οι):	FOLLI FOLLIE ABEE 23ο χλμ Εθνικής Οδού Αθηνών-Λαμίας ΑΓΙΟΣ ΣΤΕΦΑΝΟΣ (ΑΤΤΙΚΗΣ) 14565 ΕΛΛΑΔΑ
(11) Αριθμός Πιστοποιητικού Καταχώρησης Σχεδίου ή Υποδείγματος:	6001992
(21) Αρ. Αίτησης Σχ. ή Υπ.:	20050600023
(73) Δικαιούχος(οι):	FOLLI FOLLIE ABEE 23ο χλμ Εθνικής Οδού Αθηνών-Λαμίας ΑΓΙΟΣ ΣΤΕΦΑΝΟΣ (ΑΤΤΙΚΗΣ) 14565 ΕΛΛΑΔΑ
(11) Αριθμός Πιστοποιητικού Καταχώρησης Σχεδίου ή Υποδείγματος:	6001988
(21) Αρ. Αίτησης Σχ. ή Υπ.:	20050600019
(73) Δικαιούχος(οι):	ΠΕΛΑΓΙΑ ΠΑΛΛΗ Α. Μεταξά 39, (Plaza Center), ΓΛΥΦΑΔΑ 166 74 ΕΛΛΑΔΑ
(11) Αριθμός Πιστοποιητικού Καταχώρησης Σχεδίου ή Υποδείγματος:	6001987
(21) Αρ. Αίτησης Σχ. ή Υπ.:	20050600018
(73) Δικαιούχος(οι):	FOLLI FOLLIE ABEE 23ο χλμ Εθνικής Οδού Αθηνών-Λαμίας ΑΓΙΟΣ ΣΤΕΦΑΝΟΣ (ΑΤΤΙΚΗΣ) 14565 ΕΛΛΑΔΑ
(11) Αριθμός Πιστοποιητικού Καταχώρησης Σχεδίου ή Υποδείγματος:	6001986
(21) Αρ. Αίτησης Σχ. ή Υπ.:	20050600017
(73) Δικαιούχος(οι):	FOLLI FOLLIE ABEE 23ο χλμ Εθνικής Οδού Αθηνών-Λαμίας ΑΓΙΟΣ ΣΤΕΦΑΝΟΣ (ΑΤΤΙΚΗΣ) 14565 ΕΛΛΑΔΑ
(11) Αριθμός Πιστοποιητικού Καταχώρησης Σχεδίου ή Υποδείγματος:	6001985
(21) Αρ. Αίτησης Σχ. ή Υπ.:	20050600016
(73) Δικαιούχος(οι):	FOLLI FOLLIE ABEE 23ο χλμ Εθνικής Οδού Αθηνών-Λαμίας ΑΓΙΟΣ ΣΤΕΦΑΝΟΣ (ΑΤΤΙΚΗΣ) 14565 ΕΛΛΑΔΑ

(11) Αριθμός Πιστοποιητικού Καταχώρησης **6000701**
Σχεδίου ή Υποδείγματος:

(21) Αρ. Αίτησης Σχ. ή Υπ: 20000600020

(73) Δικαιούχος(οι):

ΕΥΑΓΓΕΛΟΣ ΑΓΓΕΛΟΠΟΥΛΟΣ

Θουκιδίδου 58-60 ΠΕΙΡΑΙΑΣ (ΑΤΤΙΚΗΣ) 18538 ΕΛΛΑΔΑ

ΝΤΟΛΟΡΕΣ - ΑΝΤΩΝΙΑ ΜΟΤΣΕΤΑ Θουκιδίδου 58-60

ΠΕΙΡΑΙΑΣ (ΑΤΤΙΚΗΣ) 18538 ΕΛΛΑΔΑ

ΜΕΡΟΣ Ε'

ΜΕΤΑΒΟΛΕΣ

Ε: ΑΙΤΗΣΕΙΣ/ΧΟΡΗΓΗΣΕΙΣ

ΑΛΛΑΓΗ ΔΙΕΥΘΥΝΣΗΣ / ΕΔΡΑΣ

(21) Αριθμός Αίτησης Σχεδίου ή Υποδείγματος:	20100600124
(28) Αριθμός Σχεδίων :	6003194
(73/74) Ιδιότητα.:	Δικαιούχος(οι)
(73) Αρχικά Στοιχεία:	Μ. & Ε. ΒΕΖΥΡΗΣ Ο.Ε. με δ.τ. " SIGMA STIL " Κ. ΠΑΛΑΙΟΛΟΓΟΥ 69-71, 15232 ΧΑΛΑΝΔΡΙ (ΑΤΤΙΚΗΣ) ΕΛΛΑΔΑ
(73) Τελικά Στοιχεία:	Μ. & Ε. ΒΕΖΥΡΗΣ Ο.Ε. με δ.τ. " SIGMA STIL " ΗΡΑΚΛΕΙΤΟΥ 119, 15232 ΧΑΛΑΝΔΡΙ (ΑΤΤΙΚΗΣ) ΕΛΛΑΔΑ

ΜΕΡΟΣ ΣΤ'

ΔΙΟΡΘΩΣΕΙΣ ΚΑΙ ΕΠΑΝΑΔΗΜΟΣΙΕΥΣΕΙΣ

ΔΙΟΡΘΩΣΕΙΣ

ΟΥΔΕΜΙΑ

ΕΠΑΝΑΔΗΜΟΣΙΕΥΣΕΙΣ (Α1: ΑΙΤΗΣΕΙΣ)

(21) Αρ. Αίτησης Σχ. ή Υπ:	20150600035
(22) Ημερομηνία Κατάθεσης:	09-03-2015
(18) Ημ. Λήξης 1ης πενταετίας:	09-03-2020
(71) Καταθέτης(ες):	ΤΡΟΚΑΝΤΕΡΟ Α.Ε. Θεμ. Σοφούλη 72β ΘΕΣΣΑΛΟΝΙΚΗ (ΘΕΣΣΑΛΟΝΙΚΗΣ) 54655 ΕΛΛΑΔΑ
(30) Συμβ. Προτεραιότητα(ες):	
(72) Δημιουργός(οι):	ΑΝΑΣΤΑΣΙΟΣ ΠΑΝΑΓΙΩΤΙΔΗΣ
(-) Αντίκλητος:	
(74) Πληρεξούσιος:	
(28) Αριθμός Σχεδίων/Υποδειγμάτων:	1
(51) Διεθνής Ταξινόμηση:	25-03
(54) Προσδιορισμός Αντικειμένου:	ΠΕΡΙΠΤΕΡΟ

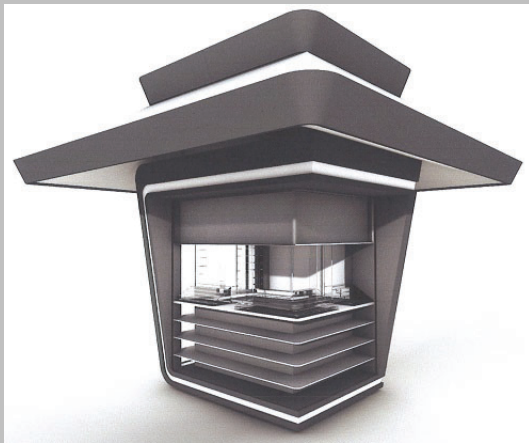

1.1



1.2



1.3



1.4

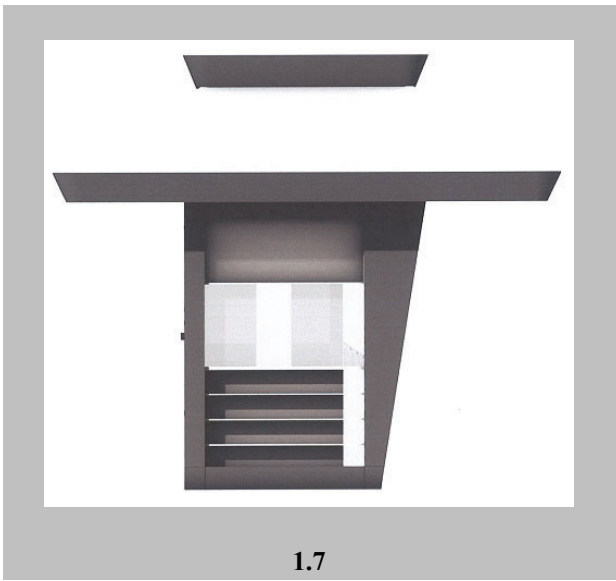

(21) Αρ. Αίτησης Σχ. ή Υπ:	20150600044
(22) Ημερομηνία Κατάθεσης:	30-03-2015
(18) Ημ. Λήξης 1ης πενταετίας:	30-03-2020
(71) Καταθέτης(ες):	ΧΗΤΟΣ ΑΝΩΝΥΜΗ ΒΙΟΜΗΧΑΝΙΚΗ ΕΜΠΟΡΙΚΗ ΕΤΑΙΡΕΙΑ 12ο χλμ. Ε.Ο. Ιωαννίνων-Κόνιτσας ΙΩΑΝΝΙΝΑ ΕΛΛΑΔΑ
(30) Συμβ. Προτεραιότητα(ες):	VITTORIO CARRER, MARCO HRONCICH
(72) Δημιουργός(οι):	ΜΗΝΑΣ ΜΙΧΑΛΟΒΙΤΣ: Αναγνωστοπούλου 23 ΑΘΗΝΑ (ΑΤΤΙΚΗΣ) 10673 ΕΛΛΑΔΑ
(-) Αντίκλητος:	ΛΕΥΚΟΘΕΑ ΚΑΜΠΑΝΤΑΗ Φιλελλήνων 1117455 ΑΛΙΜΟΣ (ΑΤΤΙΚΗΣ) ΕΛΛΑΔΑ
(74) Πληρεξούσιος:	1
(28) Αριθμός Σχεδίων/Υποδειγμάτων:	1
(51) Διεθνής Ταξινόμηση:	09-01
(54) Προσδιορισμός Αντικειμένου:	ΠΕΡΙΕΚΤΗΣ (ΦΙΑΛΗ) ΕΜΦΙΑΛΩΜΕΝΟΥ ΝΕΡΟΥ



ΜΕΡΟΣ Ζ'

ΑΝΑΚΟΙΝΩΣΕΙΣ - ΣΥΝΔΡΟΜΕΣ

ΟΥΔΕΜΙΑ

ΣΥΝΔΡΟΜΕΣ ΓΙΑ ΤΟ ΕΔΒΙ

- α) Σε οπτικό δίσκο (CD), ως εξής: Τεύχη Α' και Β' μαζί ανά δίσκο..... ΕΥΡΩ 2,00
- Ετήσια συνδρομή Εσωτερικού για τα Τεύχη Α' και Β' μαζί..... ΕΥΡΩ 22,00
- Ετήσια συνδρομή Εξωτερικού για τα Τεύχη Α' και Β' μαζί..... ΕΥΡΩ 44,00
- β) Ετήσια συνδρομή για τα Τεύχη Α' και Β' μαζί σε έντυπη μορφή και σε οπτικό δίσκο (CD) ταυτόχρονα.
- Ετήσια συνδρομή Εσωτερικού..... ΕΥΡΩ 77,00
- Ετήσια συνδρομή Εξωτερικού..... ΕΥΡΩ 154,00
- γ) Ετήσια συνδρομή για την πρόσβαση και στα δύο Τεύχη του ΕΔΒΙ στις ιστοσελίδες του ΟΒΙ..... ΕΥΡΩ 0,00

Κάθε ενδιαφερόμενος μπορεί να προμηθεύεται το ΕΔΒΙ ή να ζητήσει να γίνει συνδρομητής από τον:

Οργανισμό Βιομηχανικής Ιδιοκτησίας (ΟΒΙ)
Γιάννη Σταυρουλάκη 5 (πρώην Παντανάσσης)
151 25 Παράδεισος Αμαρουσίου
τηλ.: 2106828231

SUBSCRIPTIONS FOR THE INDUSTRIAL PROPERTY BULLETIN

- a) On compact disc (CD): Volume A' and B', price per disc..... EURO 2,00
- Annual domestic subscription for both Volumes (A' and B')..... EURO 22,00
- Annual foreign subscription for both Volumes (A' and B')..... EURO 44,00
- b) Annual subscription for both Volumes (A' and B') in printed form
and on compact disc (CD) simultaneously.
- Annual domestic subscription..... EURO 77,00
- Annual foreign subscription..... EURO 154,00
- c) Annual subscription for access to both Volumes (A' and B')
displayed on the OBI's website pages..... EURO 0,00

For bulletin purchasing or subscription information, please contact:

5, Gianni Stavroulaki str. (former Pandanassis str.)
151 25 Paradissos Amarousiou
Athens - Greece
Tel.:+30(210)6828231