



ΟΡΓΑΝΙΣΜΟΣ  
ΒΙΟΜΗΧΑΝΙΚΗΣ  
ΙΔΙΟΚΤΗΣΙΑΣ

ΕΙΔΙΚΟ ΔΕΛΤΙΟ ΒΙΟΜΗΧΑΝΙΚΗΣ ΙΔΙΟΚΤΗΣΙΑΣ

ΤΕΥΧΟΣ Β'  
ΣΧΕΔΙΑ ΚΑΙ ΥΠΟΔΕΙΓΜΑΤΑ



ΟΚΤΩΒΡΙΟΣ 1998



**ΟΡΓΑΝΙΣΜΟΣ  
ΒΙΟΜΗΧΑΝΙΚΗΣ  
ΙΔΙΟΚΤΗΣΙΑΣ**

Παντανάσσης 5  
151 25 Παράδεισος Αμαρουσίου

ΤΕΛΕΦΑΞ: 6819231

ΤΗΛΕΦΩΝΑ:

ΓΕΝΙΚΕΣ ΠΛΗΡΟΦΟΡΙΕΣ: 6183500

ΚΑΤΑΘΕΣΕΙΣ: 6183593

ΤΕΛΗ: 6183594

ΕΞΕΤΑΣΤΕΣ: 6183595

ΛΟΓΙΣΤΗΡΙΟ: 6183596

ΝΟΜΙΚΑ ΘΕΜΑΤΑ: 6183597

ΤΕΧΝΙΚΗ ΠΛΗΡΟΦΟΡΗΣΗ: 6183598

ΔΗΜΟΣΙΕΣ ΣΧΕΣΕΙΣ: 6183599

Επιμέλεια - Έκδοση:

Οργανισμός Βιομηχανικής Ιδιοκτησίας (ΟΒΙ)

Εκτύπωση: Γραφικές Τέχνες ΛΥΧΝΟΣ Ε.Π.Ε.  
Πλ. Θεάτρου 24 - 105 52 Αθήνα - τηλ. 3214766

© Οργανισμός Βιομηχανικής Ιδιοκτησίας (ΟΒΙ)  
30 ΝΟΕΜΒΡΙΟΥ 1998

**ISSN 1105 - 0012**



**INDUSTRIAL  
PROPERTY  
ORGANISATION**

5 Pandanassis Str.,  
GR 151 25, Paradissos Amaroussiou Athens, Greece

TELEFAX: 6819231

TELEPHONES:

GENERAL INFORMATION: (00301) 6183500

RECEIVING OFFICE: (00301) 6183593

FEES: (00301) 6183594

EXAMINERS: (00301) 6183595

ACCOUNTS OFFICE: (00301) 6183596

LEGAL MATTERS: (00301) 6183597

TECHNICAL INFORMATION: (00301) 6183598

PUBLIC RELATIONS: (00301) 6183599

Editor - Publisher:

Industrial Property Organisation (OBI)

Printed by: Graphic Arts LICHNOS LTD.  
24, Pl. Theatrou - 105 52 Athens - tel. 3214766

© Industrial Property Organisation (OBI)  
November 30, 1998

## **ΕΙΣΑΓΩΓΙΚΟ ΣΗΜΕΙΩΜΑ**

Το Ειδικό Δελτίο Βιομηχανικής Ιδιοκτησίας αποτελείται από 2 διαφορετικά τεύχη:

Το ΤΕΥΧΟΣ Α' στο οποίο δημοσιεύονται σε μηνιαία βάση οι Ευρεσιτεχνίες που προστατεύονται στην Ελλάδα και

Το ΤΕΥΧΟΣ Β' στο οποίο δημοσιεύονται αντίστοιχα, σε μηνιαία βάση, τα Σχέδια και Υποδείγματα που προστατεύονται στην Ελλάδα με αποκλειστικά δικαιώματα εκμετάλλευσης.

Τα δύο αυτά τεύχη, ενώ αποτελούν μέρη ενός ενιαίου Δελτίου, λειτουργούν και διατίθενται σαν ξεχωριστές εκδόσεις, ακολουθώντας ως προς το περιεχόμενό τους τις επιταγές της σχετικής ισχύουσας νομοθεσίας.



**ΠΕΡΙΕΧΟΜΕΝΑ**

ΟΚΤΩΒΡΙΟΣ 1998

	Σελ	
Ανάλυση κωδικών αριθμών .....	3	
Συντμήσεις .....	3	
<b>ΜΕΡΟΣ Α'</b>		
<b>ΚΑΤΑΧΩΡΗΜΕΝΕΣ ΑΙΤΗΣΕΙΣ ΣΧΕΔΙΩΝ ΚΑΙ ΥΠΟΔΕΙΓΜΑΤΩΝ</b>		
– Αιτήσεις Σχεδίων και Υποδειγμάτων .....	7	
– Ευρετήριο αιτήσεων σύμφωνα με την αλφαβητική σειρά των καταθετών .....	41	
<b>ΜΕΡΟΣ Β'</b>		
<b>ΧΟΡΗΓΗΣΕΙΣ ΠΙΣΤΟΠΟΙΗΤΙΚΩΝ ΚΑΤΑΧΩΡΗΣΗΣ ΣΧΕΔΙΩΝ ΚΑΙ ΥΠΟΔΕΙΓΜΑΤΩΝ .....</b>		42
<b>ΜΕΡΟΣ Γ'</b>		
<b>ΑΝΑΝΕΩΣΕΙΣ .....</b>		42
<b>ΜΕΡΟΣ Δ'</b>		
<b>ΜΕΤΑΒΟΛΕΣ .....</b>		42
<b>ΜΕΡΟΣ Ε'</b>		
<b>ΕΚΠΤΩΣΕΙΣ - ΑΝΑΚΛΗΣΕΙΣ ΕΚΠΤΩΣΕΩΝ .....</b>		42
<b>ΜΕΡΟΣ ΣΤ'</b>		
<b>ΑΚΥΡΩΣΕΙΣ .....</b>		42
– Συνδρομές .....	44	

**CONTENTS**

OCTOBER 1998

	Page	
Inid codes .....	3	
Abbreviations .....	3	
<b>PART A</b>		
<b>REGISTERED DESIGN APPLICATIONS</b>		
– Design Applications .....	7	
– Design Application Index in alphabetical order of the applicant .....	41	
<b>PART B</b>		
<b>GRANTS OF DESIGN REGISTRATION CERTIFICATES .....</b>		42
<b>PART C</b>		
<b>RENEWALS .....</b>		42
<b>PART D</b>		
<b>MODIFICATIONS .....</b>		42
<b>PART E</b>		
<b>FORFEITURES - REVOCATION OF FORFEITURES .....</b>		42
<b>PART F</b>		
<b>ANNULMENTS .....</b>		42
– Subscriptions .....	44	



<b>ΚΩΔΙΚΟΙ ΑΡΙΘΜΟΙ</b>	<b>INID CODES</b>
(15) Ημερομηνία καταχώρησης	(15) Registration date
(17) Ημερομηνία λήξης 1ης πενταετίας ή ανανέωσης προστασίας σε επόμενη πενταετία	(17) Date of expiration of the 1st five-year period, or renewal for further five-year periods
(21) Αριθμός Αίτησης Σχεδίου ή Υποδείγματος	(21) Design application number
(28) Αριθμός Σχεδίων/Υποδειγμάτων	(28) Number of designs
(30) Συμβατικές προτεραιότητες	(30) Priority
(45) Ημερομηνία λήξης αναβολής δημοσίευσης	(45) Date of expiration of deferment
(51) Διεθνής Ταξινόμηση	(51) Class and subclass of the Locarno Classification
(54) Προσδιορισμός αντικειμένου	(54) Designation of articles
(71) Καταθέτης	(71) Applicant
(72) Δημιουργός	(72) Creator
(73) Δικαιούχος	(73) Owner
(74) Πληρεξούσιος	(74) Attorney
(74) Αντίκλητος	(74) Representative

#### ΣΥΝΤΜΗΣΕΙΣ

ΟΒΙ: Οργανισμός Βιομηχανικής Ιδιοκτησίας  
 ΕΔΒΙ: Ειδικό Δελτίο Βιομηχανικής Ιδιοκτησίας  
 Δ.Σ.: Διοικητικό Συμβούλιο  
 ΣΧ. ή ΥΠ.: Σχέδιο ή Υπόδειγμα  
 ΚΑΤ/ΡΗΣΗ: Καταχώρηση  
 ΑΡ.ΑΙΤ.: Αριθμός αίτησης  
 ΑΝΤ/ΜΕΝΟΥ: Αντικειμένου





**ΜΕΡΟΣ Α'**  
**ΚΑΤΑΧΩΡΗΜΕΝΕΣ ΑΙΤΗΣΕΙΣ ΣΧΕΔΙΩΝ ΚΑΙ ΥΠΟΔΕΙΓΜΑΤΩΝ**

**ΑΙΤΗΣΕΙΣ ΣΧΕΔΙΩΝ ΚΑΙ ΥΠΟΔΕΙΓΜΑΤΩΝ**

- (21) Αρ. Αίτησης Σχ. ή Υπ.: 980600106
- (15) Ημερ. Καταχώρησης: 04/05/1998
- (17) Ημερ. Λήξης 1ης πενταετίας: 04/05/2003
- (71) Καταθέτης(ες): ΑΝΔΡΙΟΠΟΥΛΟΣ ΔΗΜΗΤΡΙΟΥ ΜΙΧΑΗΛ  
Στ. Βυζαντίου 41, ΠΑΤΗΣΙΑ, ΑΘΗΝΑ, 111 44, ΕΛΛΑΣ
- (30) Συμβ. Προτεραιότητα(ες): -
- (72) Δημιουργός(οι): ΑΝΔΡΙΟΠΟΥΛΟΣ ΜΙΧΑΗΛ
- (74) Πληρεξούσιος: -
- (74) Αντίκλητος: -
- (28) Αριθμός Σχεδίων/Υποδειγμάτων: 9
- (51) Διεθνής Ταξινόμηση: 20-03
- (54) Προσδιορισμός αντικειμένου:  
ΤΥΠΟΠΟΙΗΜΕΝΑ ΔΙΑΦΗΜΙΣΤΙΚΑ ΣΗΜΑΤΑ ΝΕΟΝ-ΦΩΤΕΙΝΑ

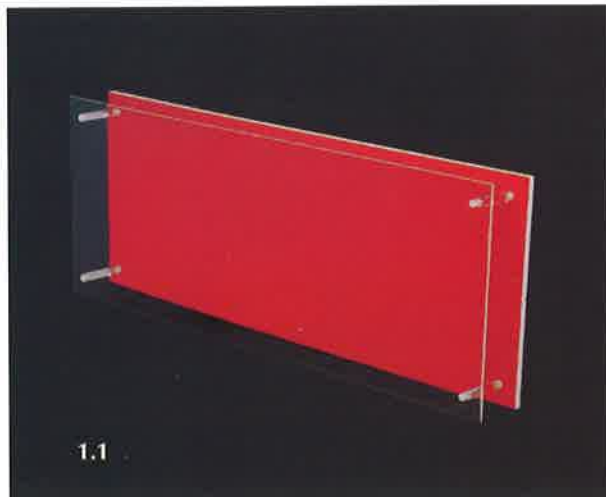



3.2

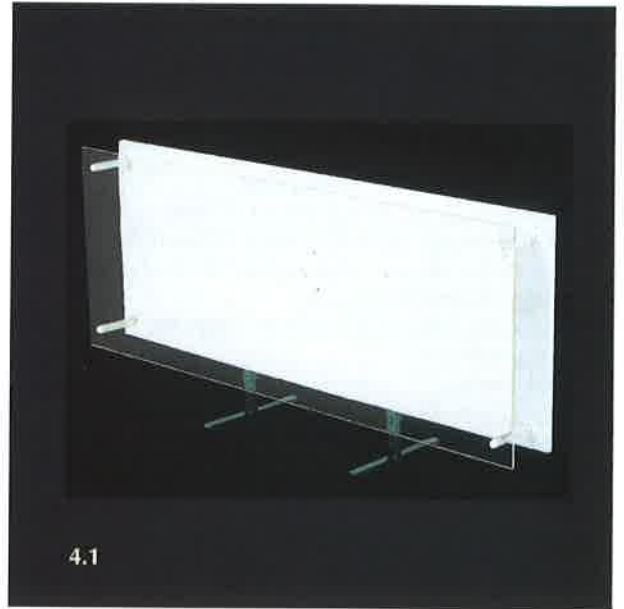

4.1

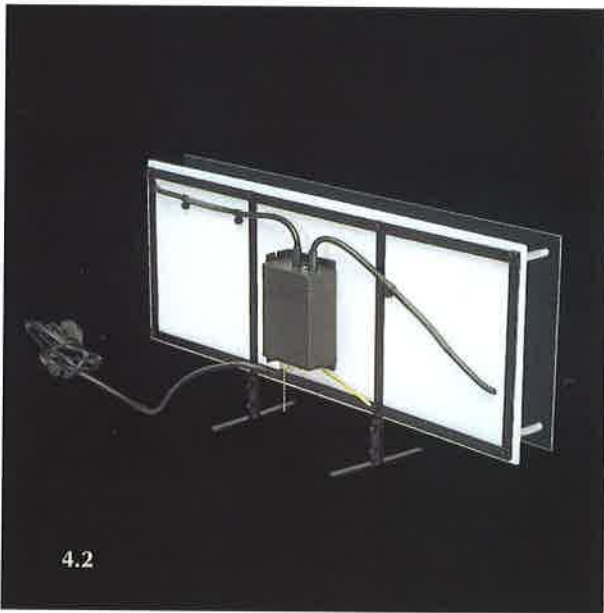

4.2

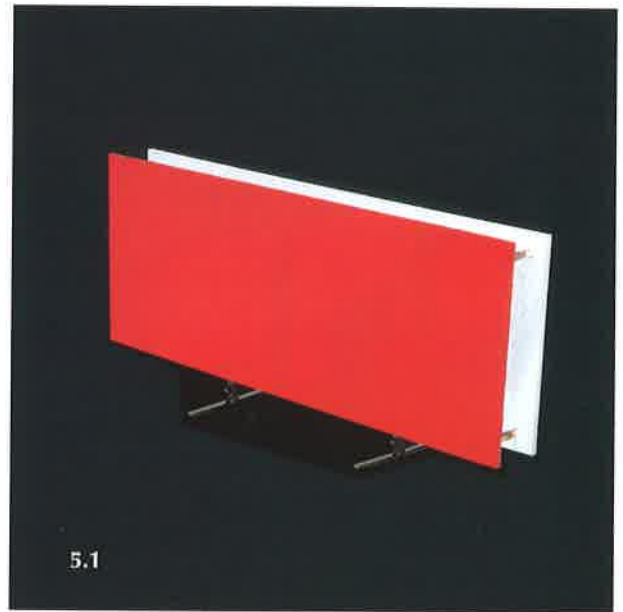

5.1

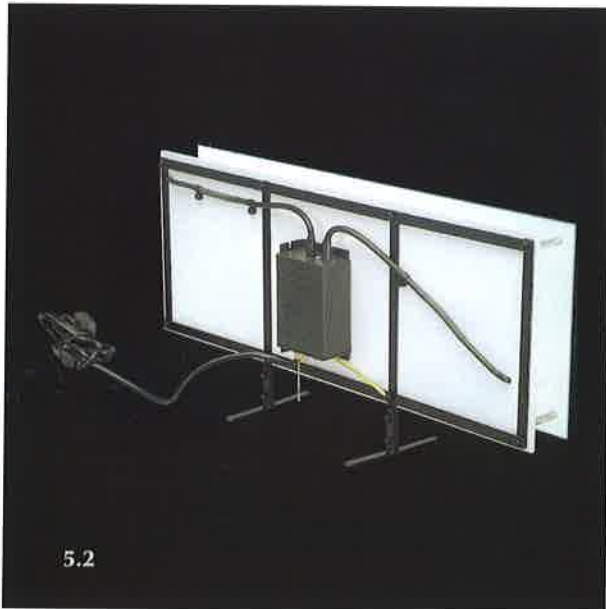

5.2

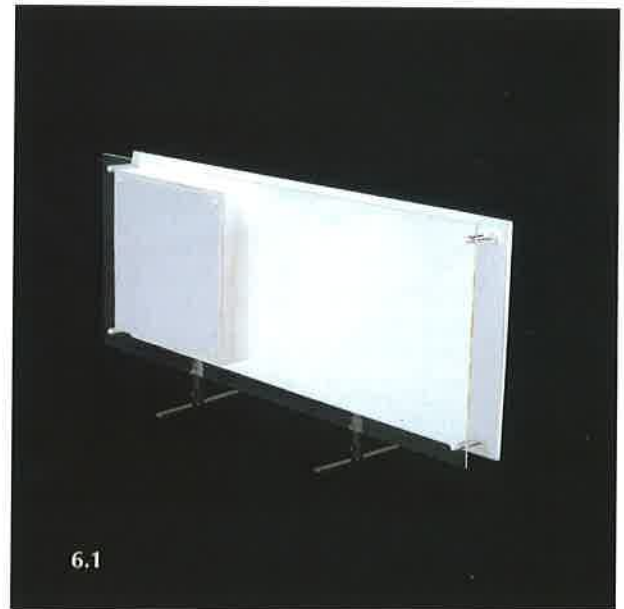

6.1

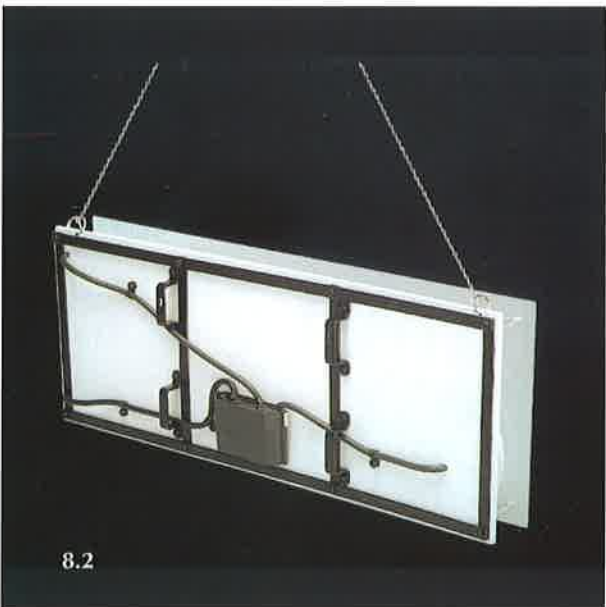
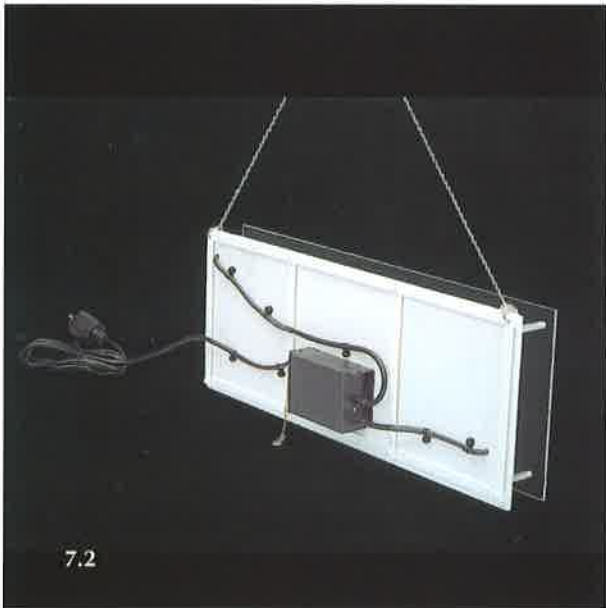
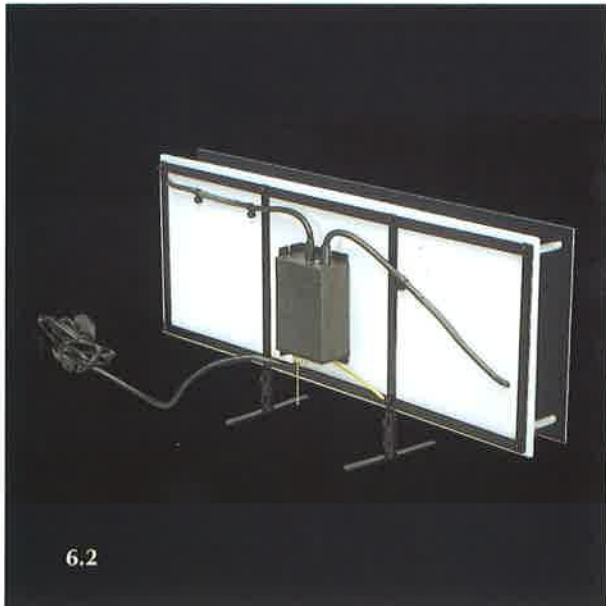



- (21) Αρ. Αίτησης Σχ. ή Υπ.: 980600107
- (15) Ημερ. Καταχώρησης: 04/05/1998
- (17) Ημερ. Λήξης 1ης πενταετίας: 04/05/2003
- (71) Καταθέτης(ες): ΑΝΔΡΙΟΠΟΥΛΟΣ ΔΗΜΗΤΡΙΟΥ ΜΙΧΑΗΛ  
Στ. Βυζαντίου 41, ΠΑΤΗΣΙΑ, ΑΘΗΝΑ, 111 44, ΕΛΛΑΣ
- (30) Συμβ. Προτεραιότητα(ες): -
- (72) Δημιουργός(οι): ΑΝΔΡΙΟΠΟΥΛΟΣ ΜΙΧΑΗΛ
- (74) Πληρεξούσιος: -
- (74) Αντίκλητος: -
- (28) Αριθμός Σχεδίων/Υποδειγμάτων: 9
- (51) Διεθνής Ταξινόμηση: 20-03
- (54) Προσδιορισμός αντικειμένου:  
ΤΥΠΟΠΟΙΗΜΕΝΑ ΔΙΑΦΗΜΙΣΤΙΚΑ ΣΗΜΑΤΑ ΝΕΟΝ-ΦΩΤΕΙΝΑ



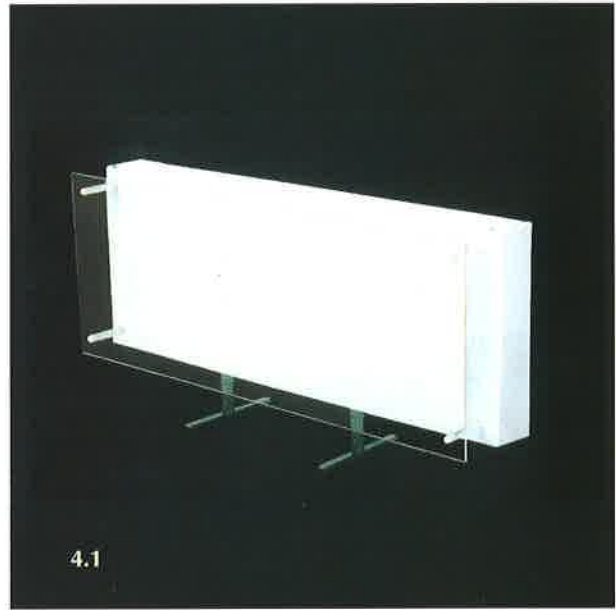
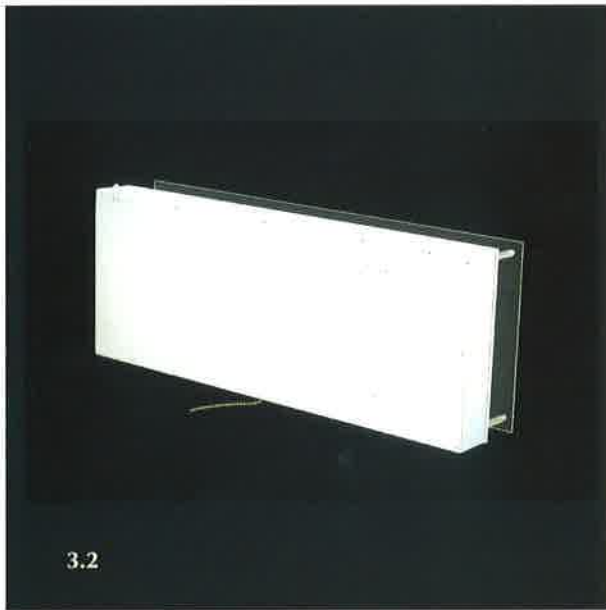
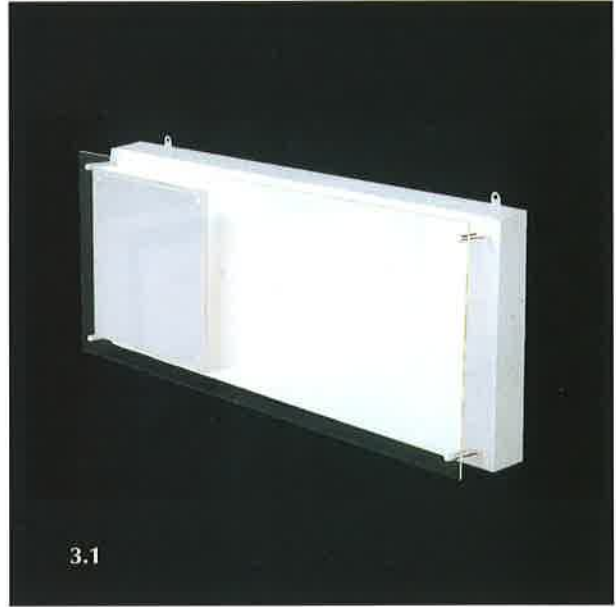

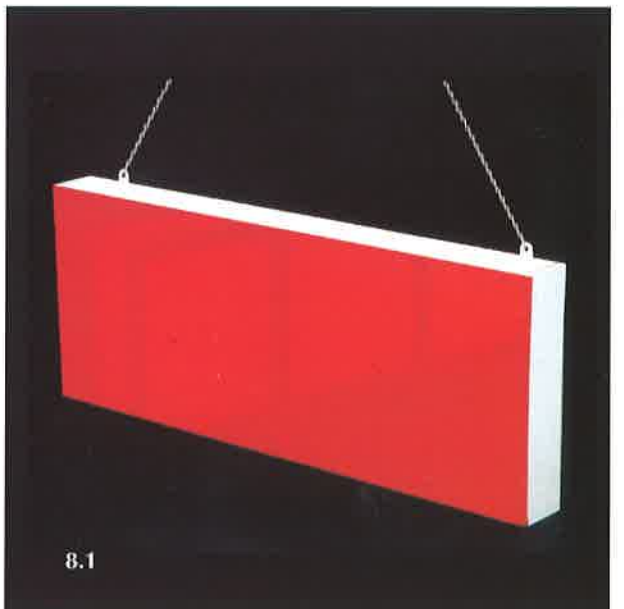
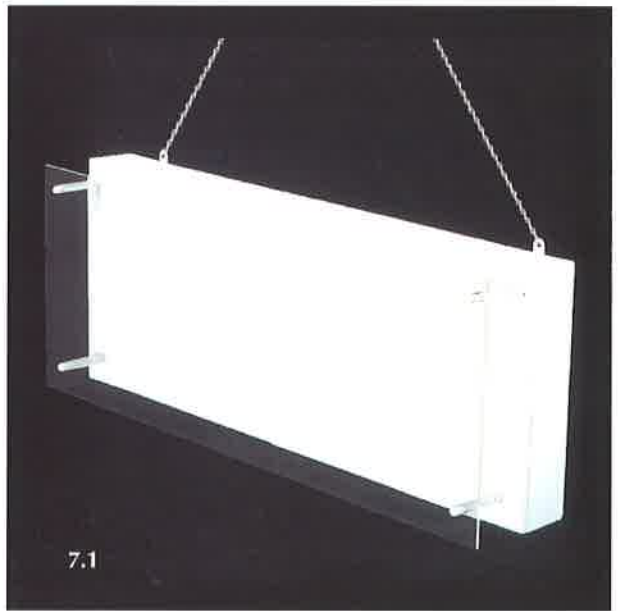
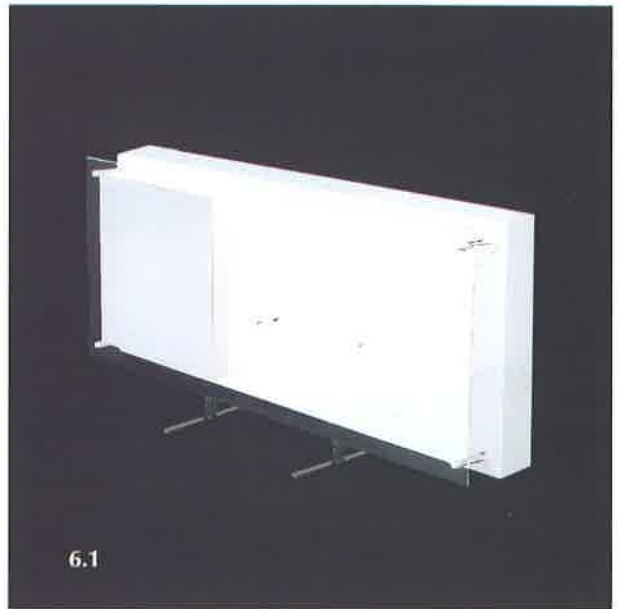

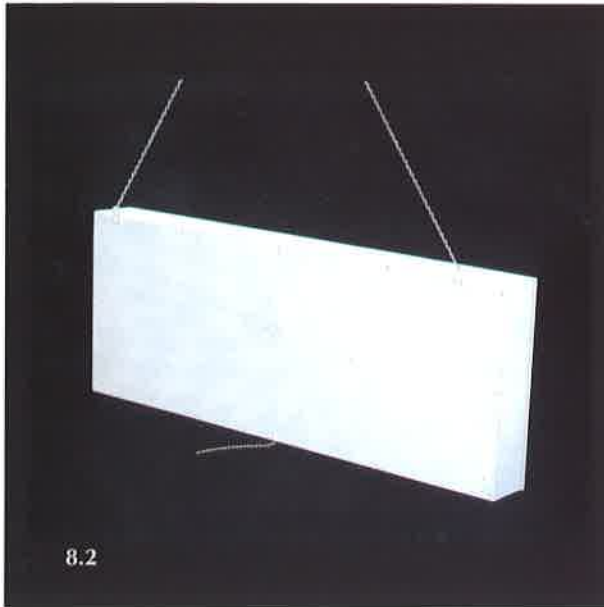

8.2

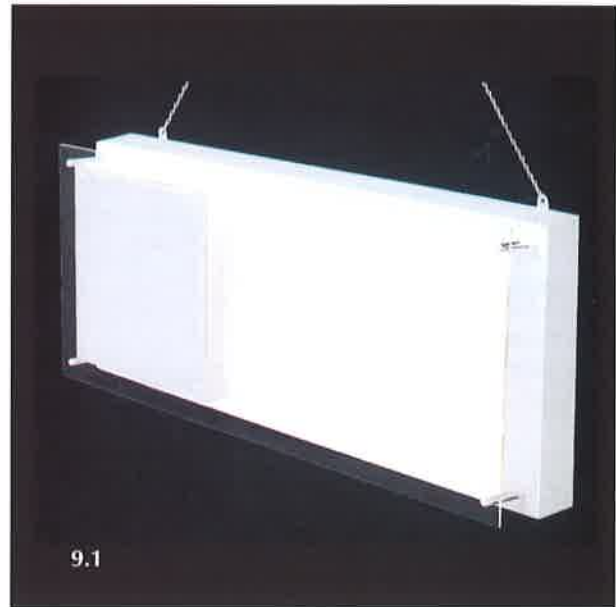

9.1

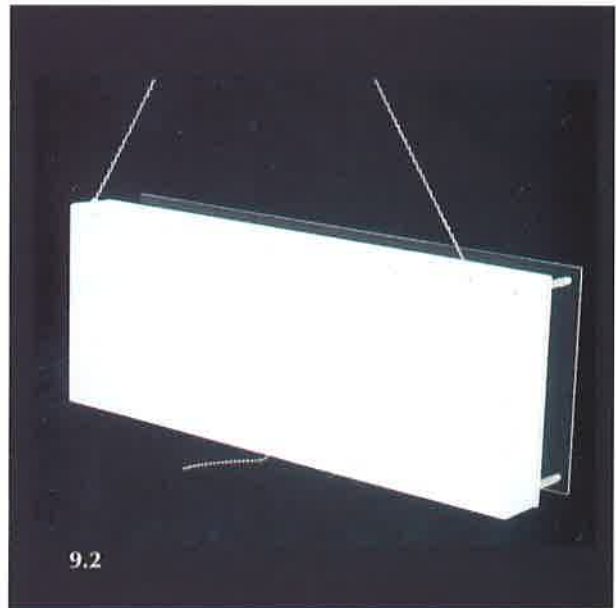

9.2

- (21) Αρ. Αίτησης Σχ. ή Υπ.: 980600108
- (15) Ημερ. Καταχώρησης: 04/05/1998
- (17) Ημερ. Λήξης 1ης πενταετίας: 04/05/2003
- (71) Καταθέτης(ες): ΚΟΖΑΤΣΑΣ ΙΩΑΝΝΟΥ ΓΕΩΡΓΙΟΣ  
Δεξαμενής 7-9, ΠΑΛΑΙΟ ΦΑΛΗΡΟ, ΑΘΗΝΑ, 175 61, ΕΛΛΑΣ
- (30) Συμβ. Προτεραιότητα(ες): -
- (72) Δημιουργός(οι): ΚΟΖΑΤΣΑΣ ΓΕΩΡΓΙΟΣ
- (74) Πληρεξούσιος: -
- (74) Αντίκλητος: -
- (28) Αριθμός Σχεδίων/Υποδειγμάτων: 1
- (51) Διεθνής Ταξινόμηση: 21-01
- (54) Προσδιορισμός αντικείμενου:  
ΣΚΑΚΙ ΤΡΙΠΑΙΚΤΟ

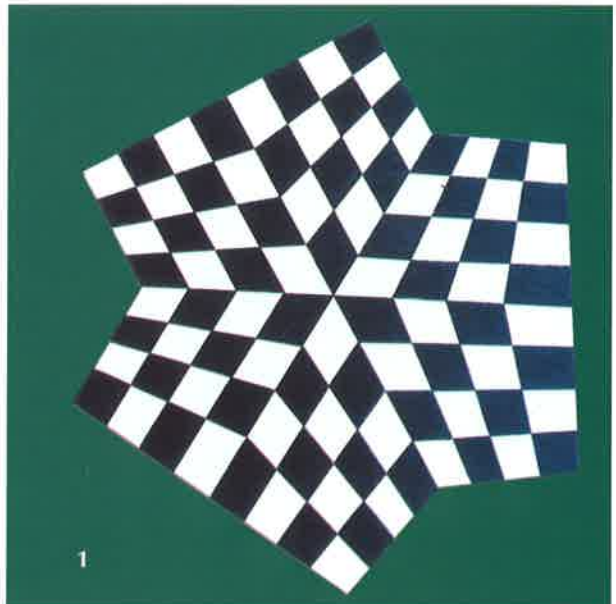

1

- (21) Αρ. Αίτησης Σχ. ή Υπ.: 980600109  
 (15) Ημερ. Καταχώρησης: 04/05/1998  
 (17) Ημερ. Λήξης 1ης πενταετίας: 04/05/2003  
 (71) Καταθέτης(ες): ΚΟΖΑΤΣΑΣ ΙΩΑΝΝΟΥ ΓΕΩΡΓΙΟΣ  
 Δεξαμενής 7-9, ΠΑΛΛΙΟ ΦΑΛΗΡΟ, ΑΘΗΝΑ, 175 61, ΕΛΛΑΣ  
 (30) Συμβ. Προτεραιότητα(ες): -  
 (72) Δημιουργός(οι): ΚΟΖΑΤΣΑΣ ΓΕΩΡΓΙΟΣ  
 (74) Πληρεξούσιος: -  
 (74) Αντίκλητος: -  
 (28) Αριθμός Σχεδίων/Υποδειγμάτων: 1  
 (51) Διεθνής Ταξινόμηση: 21-01  
 (54) Προσδιορισμός αντικειμένου:  
 ΣΚΑΚΙ ΠΕΝΤΑΠΑΙΚΤΟ

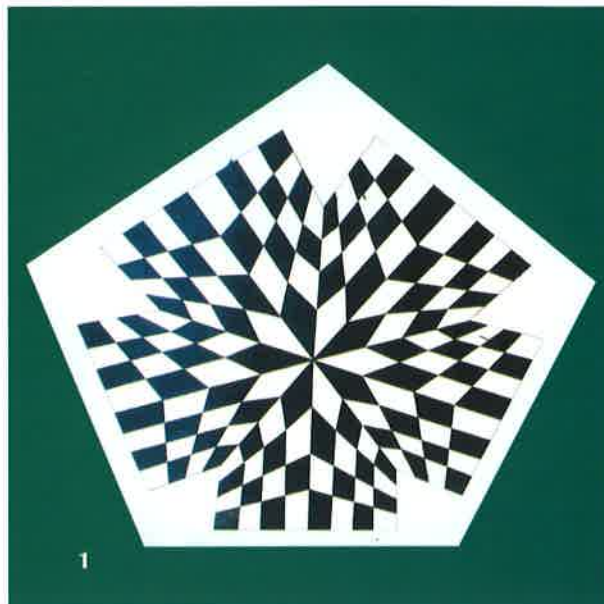

- (21) Αρ. Αίτησης Σχ. ή Υπ.: 980600110  
 (15) Ημερ. Καταχώρησης: 06/05/1998  
 (17) Ημερ. Λήξης 1ης πενταετίας: 06/05/2003  
 (71) Καταθέτης(ες): ΜΑΡΑΣΛΗΣ ΕΥΑΓΓΕΛΟΥ ΝΙΚΟΛΑΟΣ  
 Δωδεκανήσου 3, ΑΛΙΜΟΣ, ΑΤΤΙΚΗ, 174 56, ΕΛΛΑΣ  
 (30) Συμβ. Προτεραιότητα(ες): -  
 (72) Δημιουργός(οι): ΜΑΡΑΣΛΗΣ ΝΙΚΟΛΑΟΣ  
 (74) Πληρεξούσιος: ΛΟΥΚΑΤΟΥ ΚΩΝΣΤΑΝΤΙΝΑ, Δικηγόρος  
 Χ. Τρικούπη 22 ΑΘΗΝΑ 106 79  
 (74) Αντίκλητος: ΛΟΥΚΑΤΟΥ ΚΩΝΣΤΑΝΤΙΝΑ, Δικηγόρος  
 Χ. Τρικούπη 22 ΑΘΗΝΑ 106 79  
 (28) Αριθμός Σχεδίων/Υποδειγμάτων: 19  
 (51) Διεθνής Ταξινόμηση: 11-02  
 (54) Προσδιορισμός αντικειμένου:  
 ΔΙΑΚΟΣΜΗΤΙΚΑ ΕΙΔΗ ΑΠΟ ΑΛΟΥΜΙΝΙΟ ΚΑΙ ΜΠΡΟΥΤΖΟ









8



9



10



11



12.1



12.2



13.1



13.2



14.1



14.2



15.1



15.2



16.1



16.2



16.3



17.1



17.2



18.1



18.2



19.1



19.2

- (21) Αρ. Αίτησης Σχ. ή Υπ.: 980600111
- (15) Ημερ. Καταχώρησης: 07/05/1998
- (17) Ημερ. Λήξης 1ης πενταετίας: 07/05/2003
- (71) Καταθέτης(ες): ΖΑΧΑΡΙΑΔΗΣ ΑΛ. ΠΑΝΤΕΛΗΣ  
Συντ. Φριζή 27, ΑΘΗΝΑ, 121 31, ΕΛΛΑΣ
- (30) Συμβ. Προτεραιότητα(ες): -
- (72) Δημιουργός(οι): ΖΑΧΑΡΙΑΔΗΣ ΠΑΝΤΕΛΗΣ
- (74) Πληρεξούσιος: ΡΑΜΜΟΣ ΚΩΝ. ΠΑΝΑΓΙΩΤΗΣ, Δικηγόρος  
Ακαδημίας 43 ΑΘΗΝΑ 106 762
- (74) Αντίκλητος: ΡΑΜΜΟΣ ΚΩΝ. ΠΑΝΑΓΙΩΤΗΣ, Δικηγόρος  
Ακαδημίας 43 ΑΘΗΝΑ 106 72
- (28) Αριθμός Σχεδίων/Υποδειγμάτων: 11
- (51) Διεθνής Ταξινόμηση: 25-05
- (54) Προσδιορισμός αντικειμένου:  
ΣΕΙΡΑ ΠΡΟΦΙΛ ΑΛΟΥΜΙΝΙΟΥ

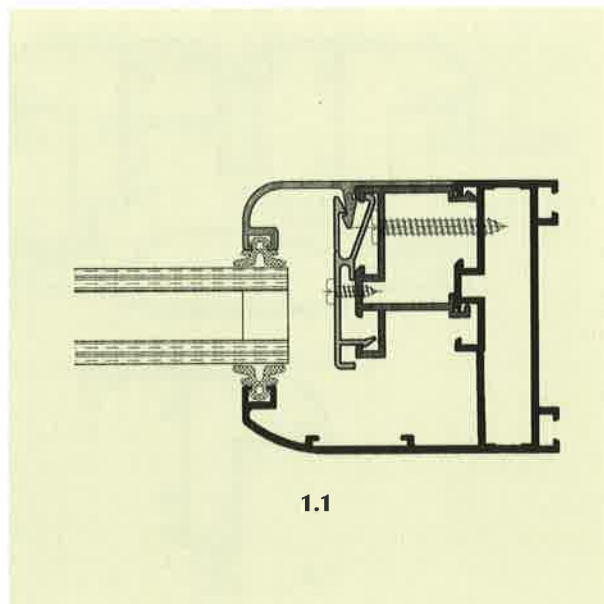

1.1

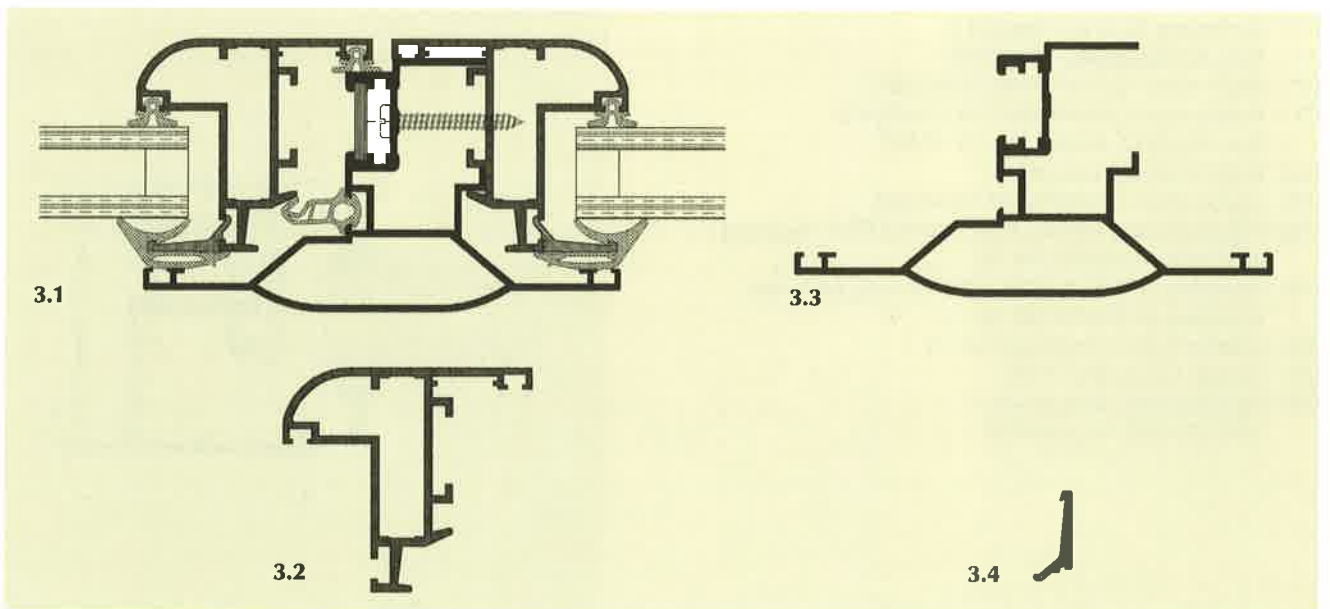
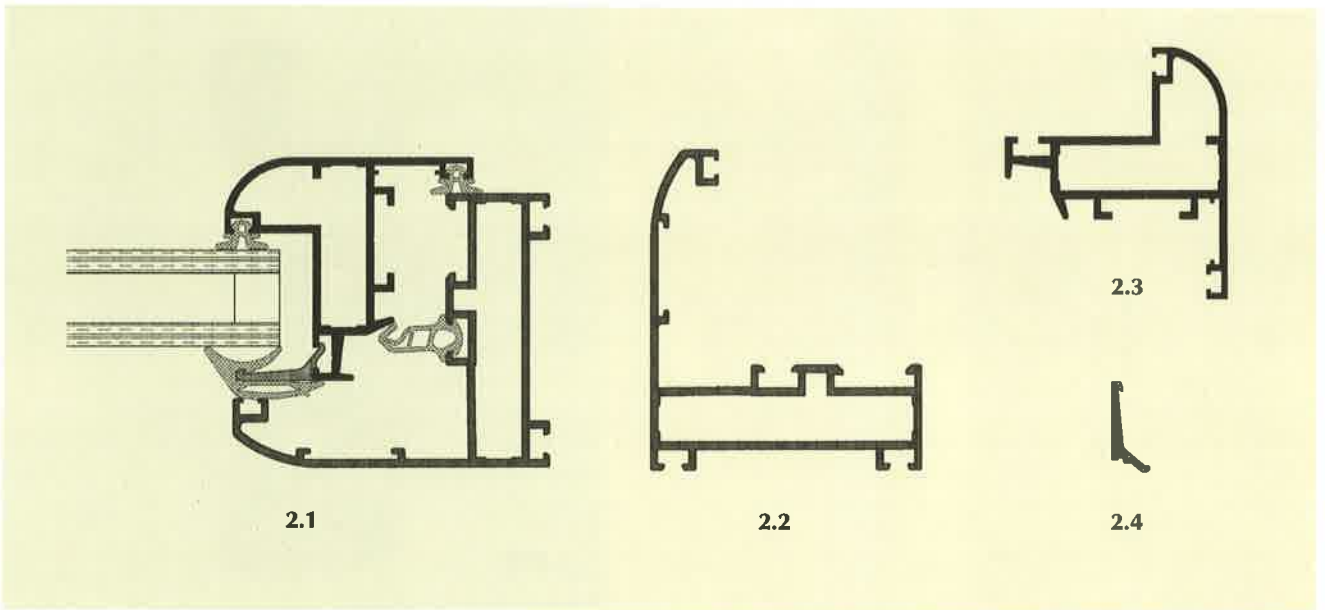
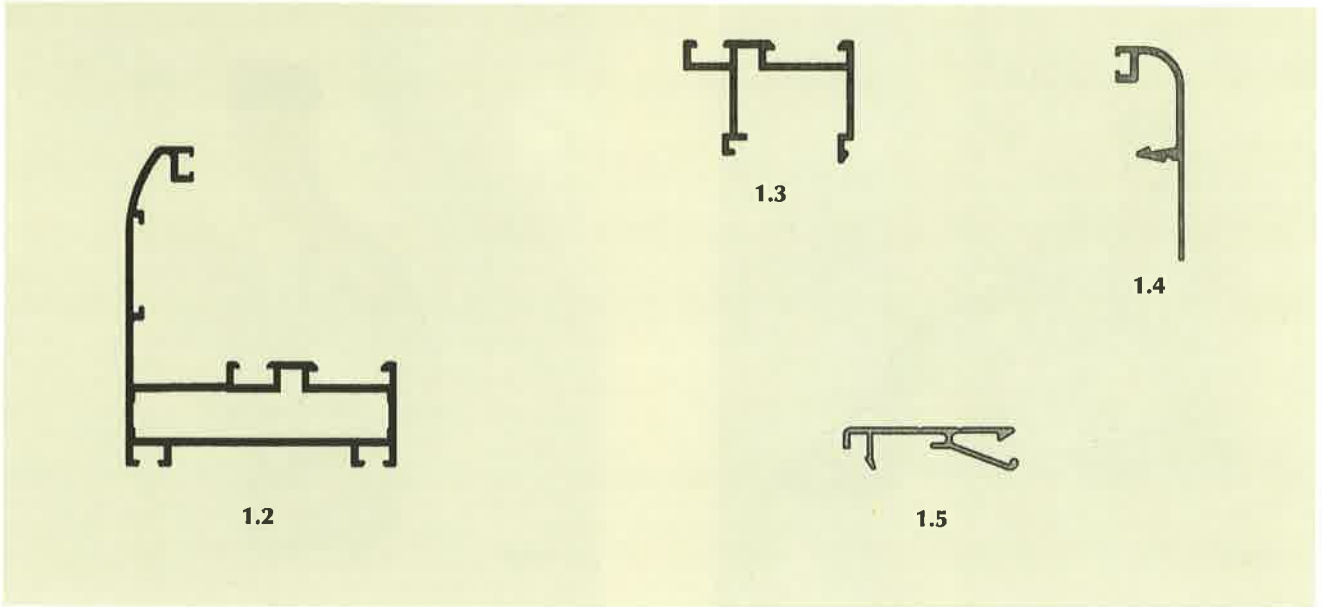

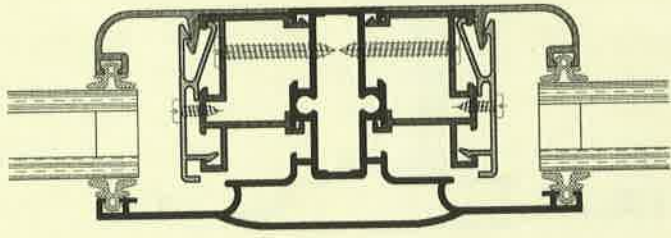

4.1

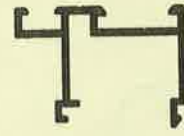

4.2



4.3



4.4

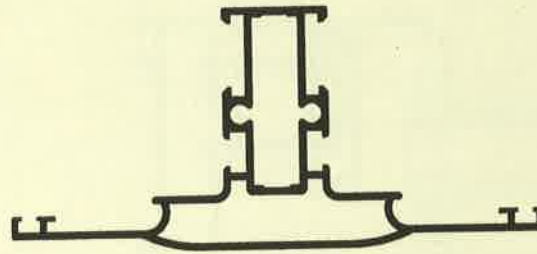

4.5

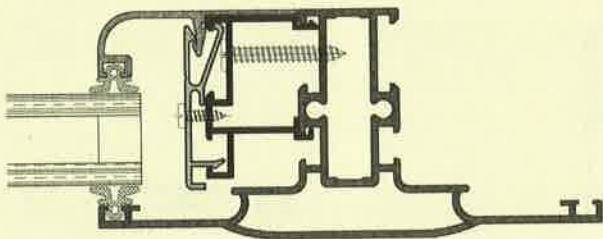

5.1

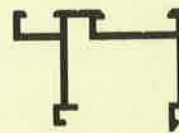

5.2

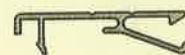

5.3



5.4

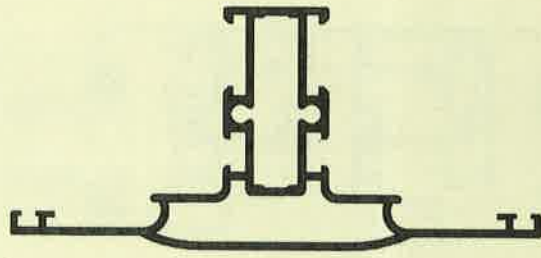

5.5

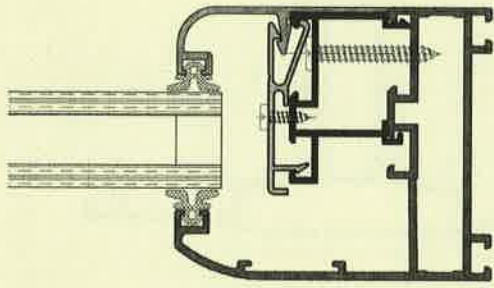

6.1

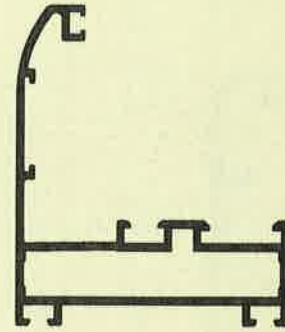

6.2

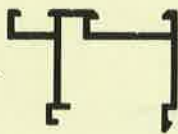

6.3



6.4



6.5



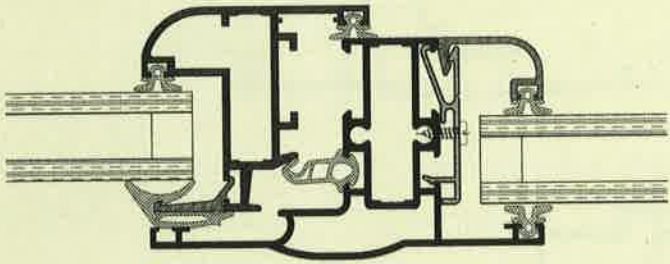

7.1

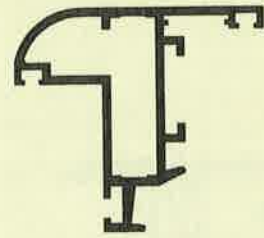

7.2



7.3

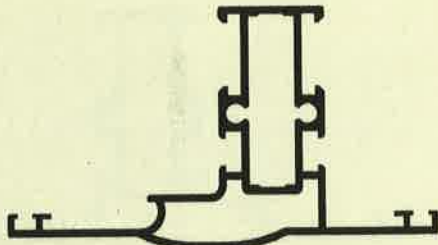

7.4



7.5



7.6

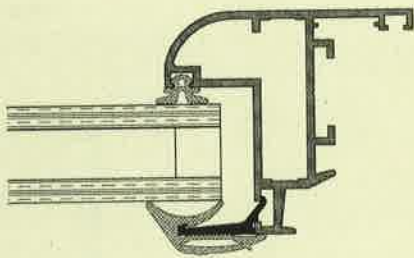

8.1



8.2

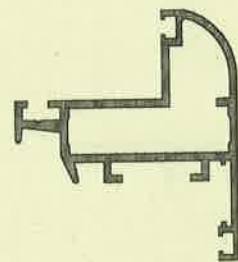

8.3

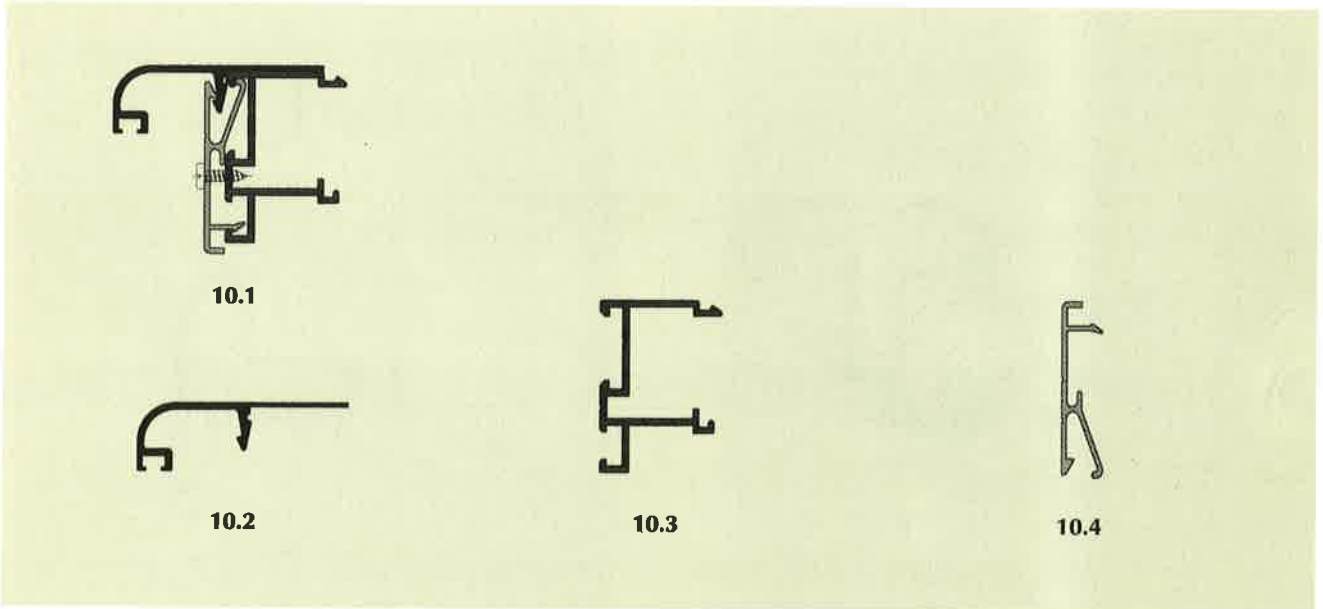
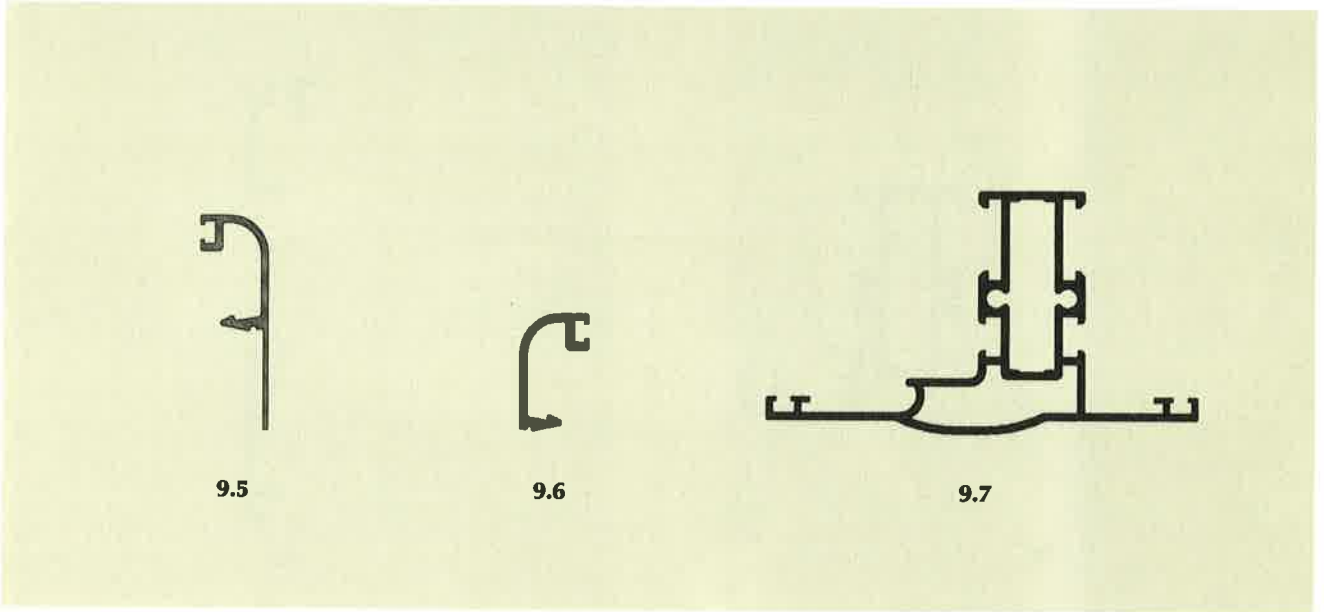
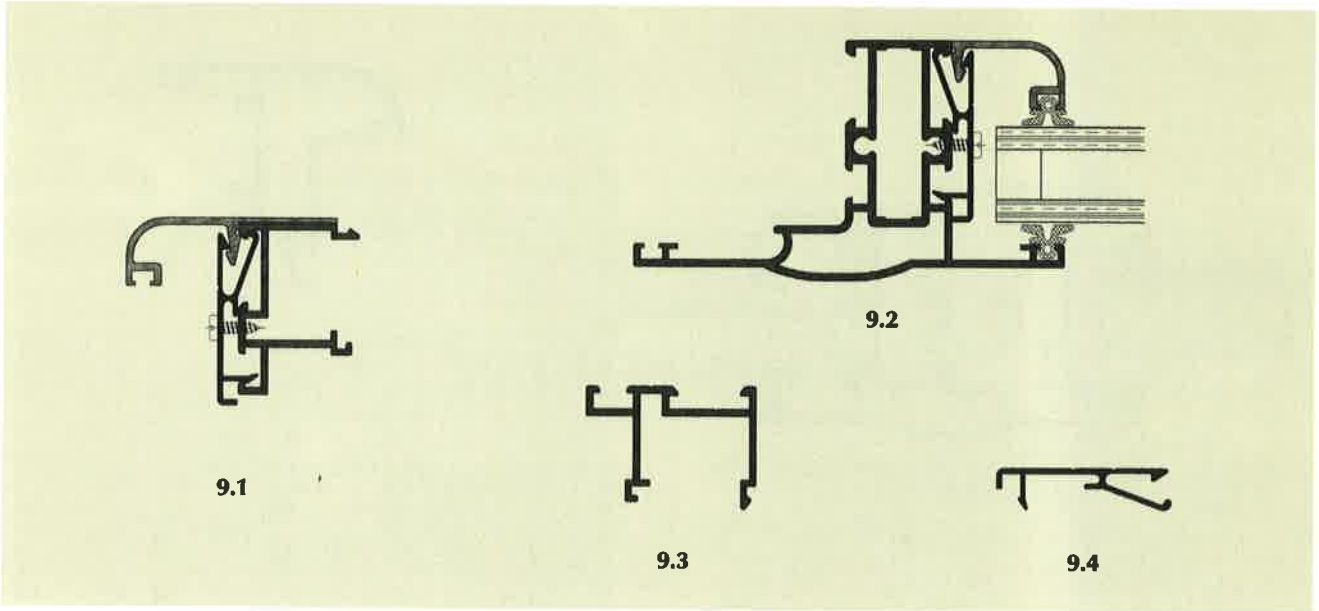

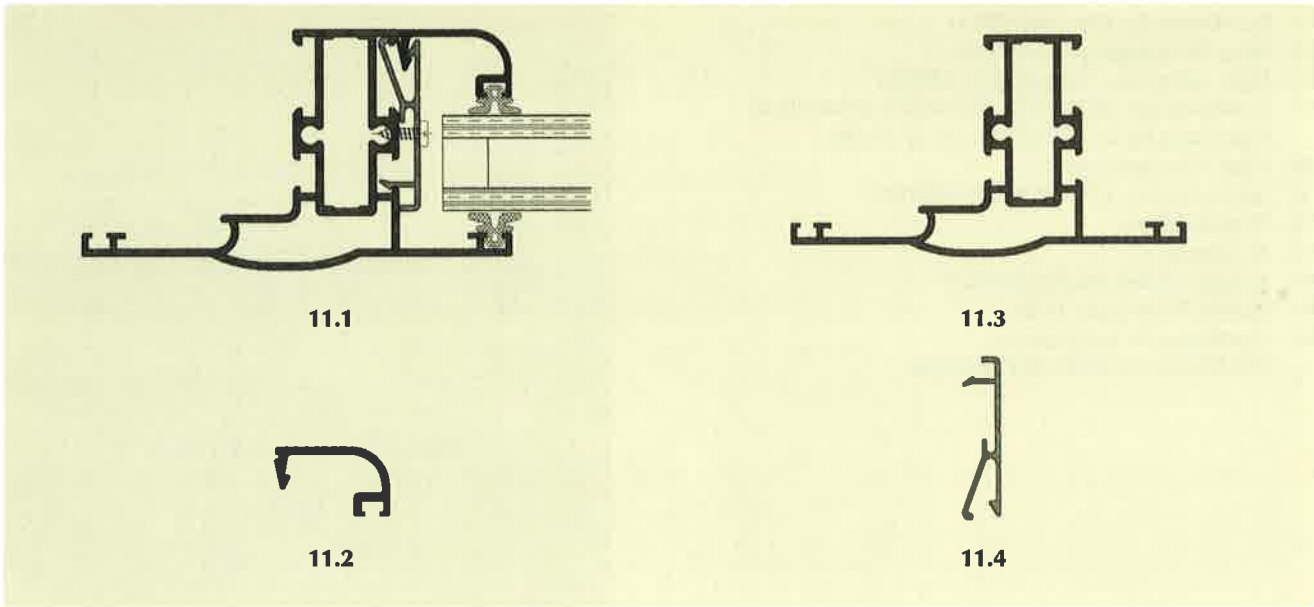

- (21) Αρ. Αίτησης Σχ. ή Υπ.: 980600112  
 (15) Ημερ. Καταχώρησης: 11/05/1998  
 (17) Ημερ. Λήξης 1ης πενταετίας: 11/05/2003  
 (71) Καταθέτης(ες): 1. ΚΟΚΚΙΝΟΣ ΑΘΑΝΑΣΙΟΣ  
 Πειραιώς 3, ΒΟΥΛΑ, ΑΤΤΙΚΗ, 166 73, ΕΛΛΑΣ  
 2. ΚΑΛΑΜΠΑΛΙΚΗΣ ΚΩΝΣΤΑΝΤΙΝΟΣ  
 Νικ. Πλαστήρα 39, ΛΥΚΟΒΡΥΣΗ, ΑΤΤΙΚΗ 141 23  
 (30) Συμβ. Προτεραιότητα(ες): 980200011/06-02-98/GR  
 (72) Δημιουργός(οι): 1. ΚΟΚΚΙΝΟΣ ΑΘΑΝΑΣΙΟΣ  
 2. ΚΑΛΑΜΠΑΛΙΚΗΣ ΚΩΝΣΤΑΝΤΙΝΟΣ  
 (74) Πληρεξούσιος: ΜΙΚΡΟΥ Κ. ΞΑΝΘΙΠΠΗ, Δικηγόρος  
 Κοδριγκτώνος 18 ΑΘΗΝΑ 112 57  
 (74) Αντίκλητος: ΜΙΚΡΟΥ Κ. ΞΑΝΘΙΠΠΗ, Δικηγόρος  
 Κοδριγκτώνος 18 ΑΘΗΝΑ 112 57  
 (28) Αριθμός Σχεδίων/Υποδειγμάτων: 1  
 (51) Διεθνής Ταξινόμηση: 20-03  
 (54) Προσδιορισμός αντικειμένου:  
 ΦΑΝΑΡΙ ΠΛΗΡΟΦΟΡΗΣΗΣ ΔΡΟΜΟΛΟΓΙΩΝ

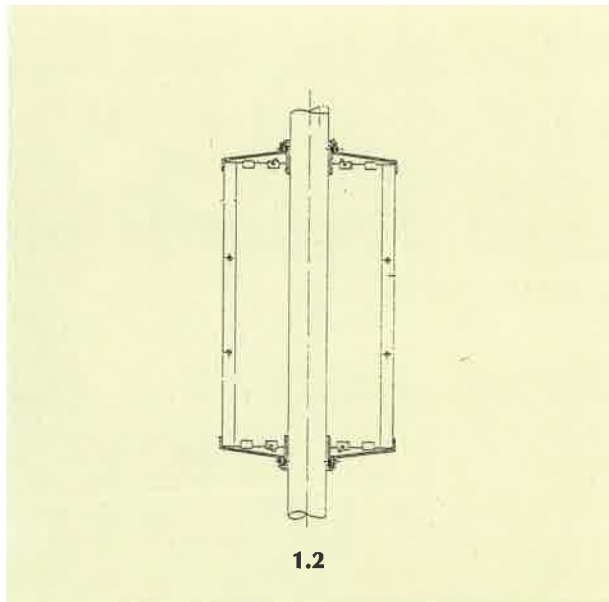
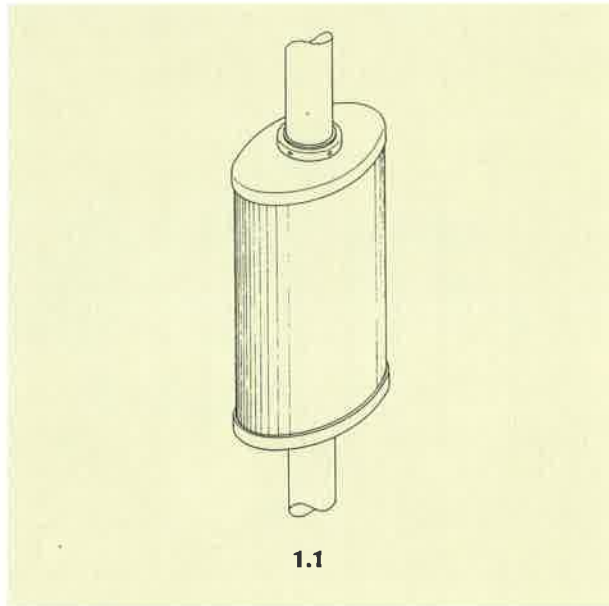

- (21) Αρ. Αίτησης Σχ. ή Υπ.: 980600113
- (15) Ημερ. Καταχώρησης: 11/05/1998
- (17) Ημερ. Λήξης 1ης πενταετίας: 11/05/2003
- (71) Καταθέτης(ες): ΤΣΕΚΟΥΡΑΣ ΑΘΑΝΑΣΙΟΥ ΔΗΜΗΤΡΙΟΣ  
Ταβουλάρη 16, ΙΛΙΟΝ, ΑΤΤΙΚΗ, 131 22, ΕΛΛΑΣ
- (30) Συμβ. Προτεραιότητα(ες): -
- (72) Δημιουργός(οι): ΤΣΕΚΟΥΡΑΣ ΔΗΜΗΤΡΙΟΣ
- (74) Πληρεξούσιος: -
- (74) Αντίκλητος: -
- (28) Αριθμός Σχεδίων/Υποδειγμάτων: 1
- (51) Διεθνής Ταξινόμηση: 21-01
- (54) Προσδιορισμός αντικειμένου:  
ΨΥΧΑΓΩΓΙΚΟ ΠΑΙΓΝΙΟ-ΧΕΙΡΟΣΦΑΙΡΟ

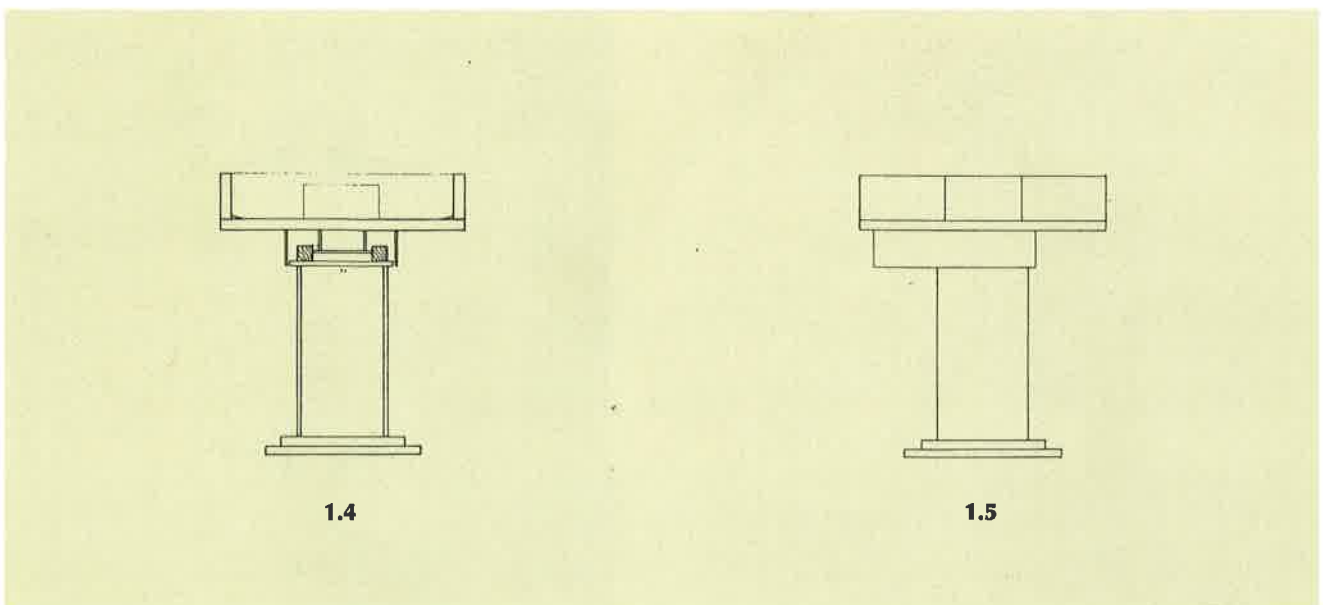
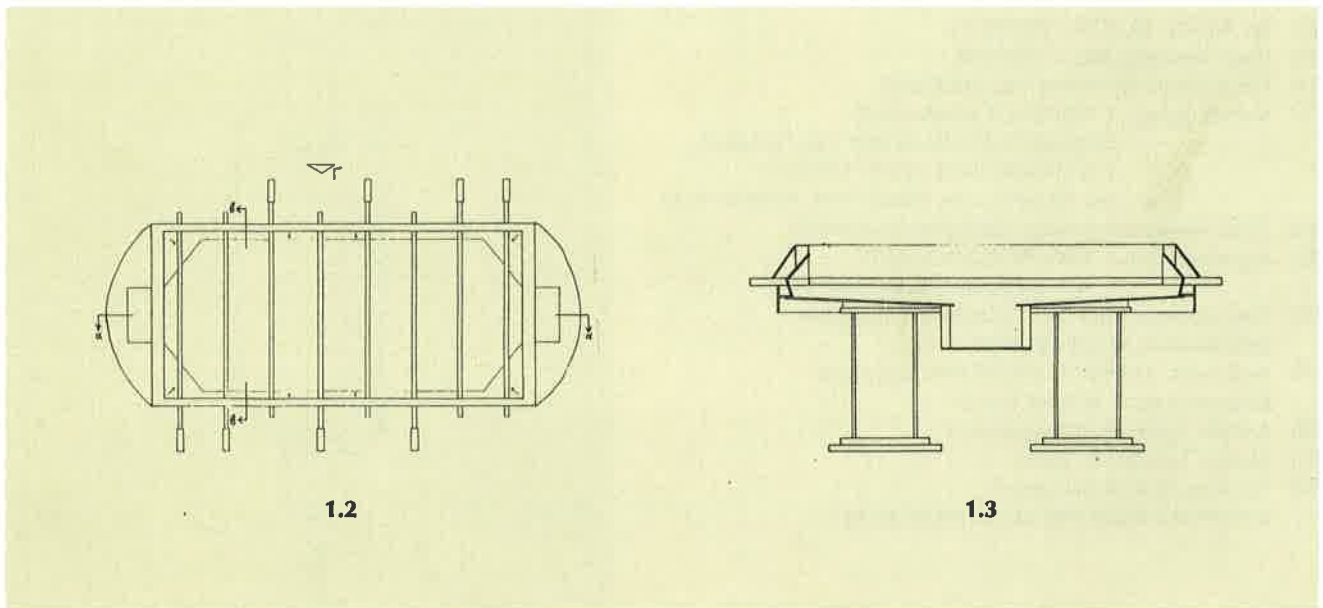
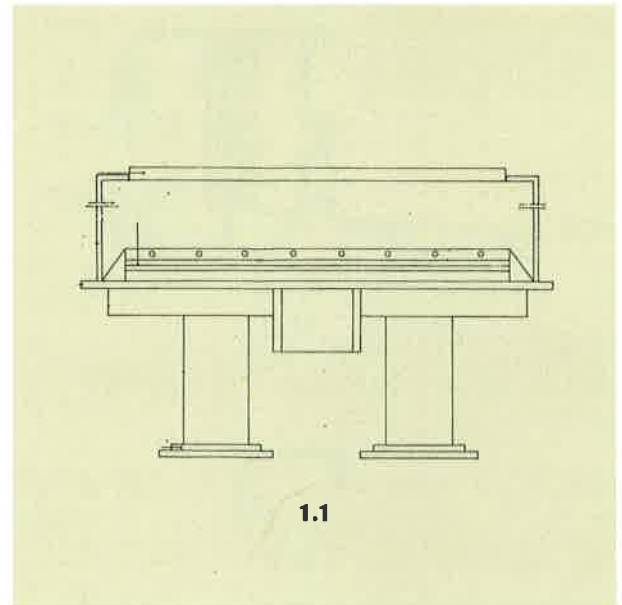

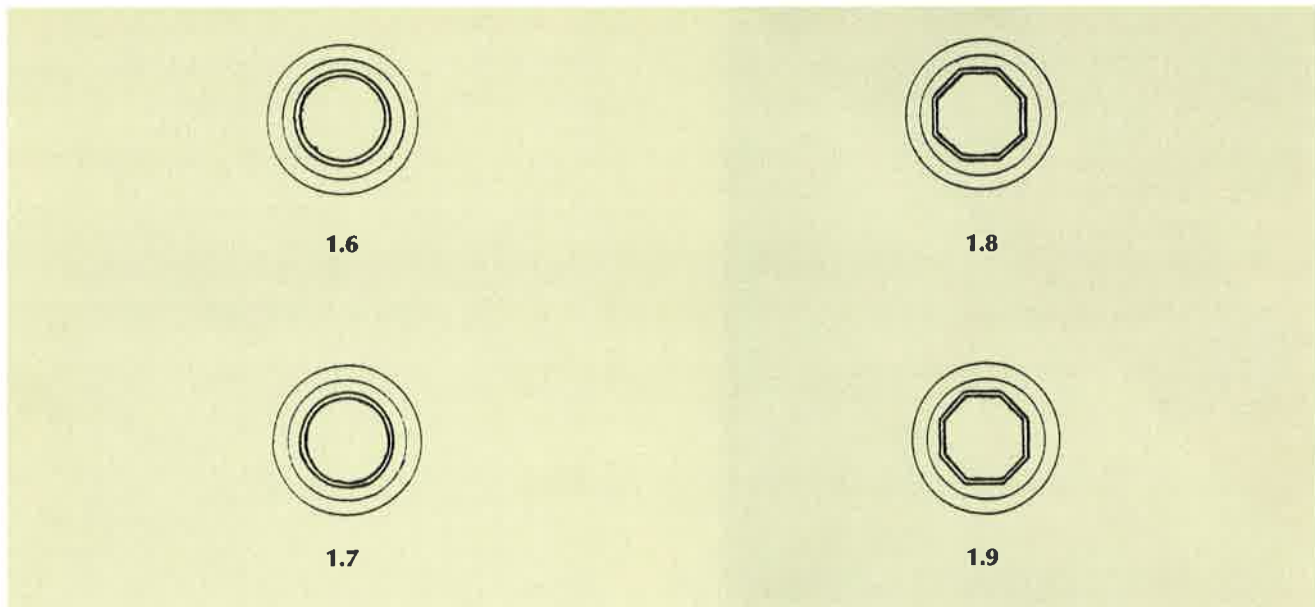

- (21) Αρ. Αίτησης Σχ. ή Υπ.: 980600114
- (15) Ημερ. Καταχώρησης: 11/05/1998
- (17) Ημερ. Λήξης 1ης πενταετίας: 11/05/2003
- (71) Καταθέτης(ες): ΠΑΠΑΣΠΥΡΟΥ ΣΤΑΥΡΟΣ ΚΑΙ ΣΙΑ ΟΕ  
Βουλιαγμένης 570Α, ΑΡΓΥΡΟΥΠΟΛΗ, ΑΤΤΙΚΗ, 164 52, ΕΛΛΑΣ
- (30) Συμβ. Προτεραιότητα(ες): -
- (72) Δημιουργός(οι): ΠΑΠΑΣΠΥΡΟΥ ΣΤΑΥΡΟΣ
- (74) Πληρεξούσιος: -
- (74) Αντίκλητος: ΖΑΧΟΠΟΥΛΟΥ ΕΛΕΝΗ  
Ομήρου 20 ΑΘΗΝΑ 106 72
- (28) Αριθμός Σχεδίων/Υποδειγμάτων: 2
- (51) Διεθνής Ταξινόμηση: 05-03
- (54) Προσδιορισμός αντικειμένου:  
ΣΧΕΔΙΟ ΚΕΝΤΗΜΑΤΟΣ ΕΠΙ ΥΦΑΣΜΑΤΟΣ

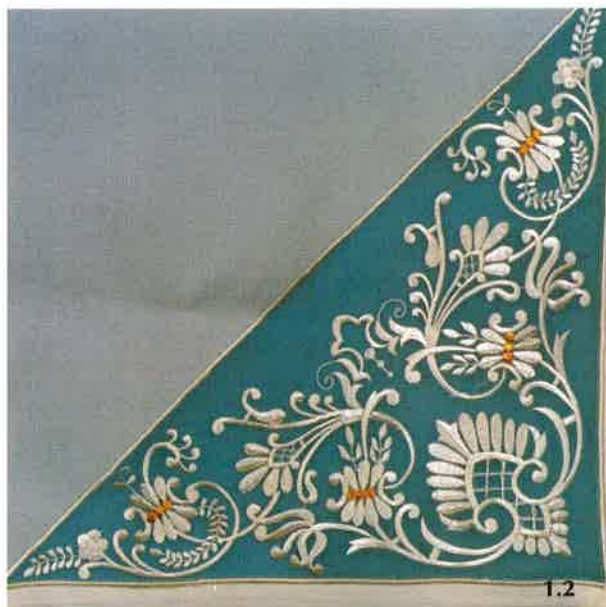
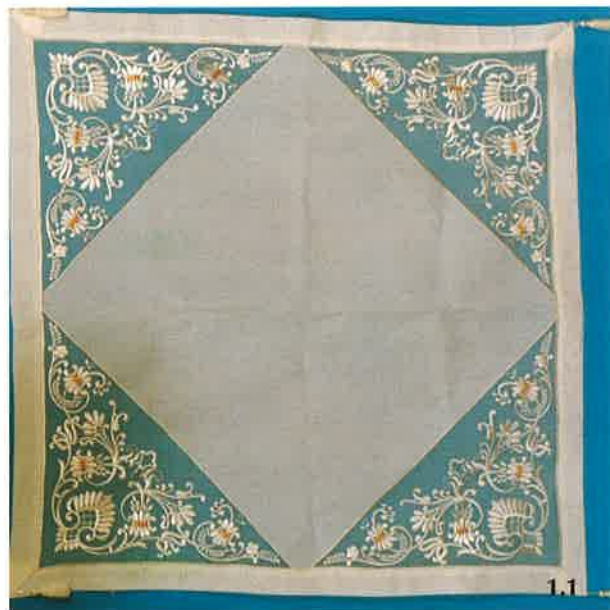



- (21) Αρ. Αίτησης Σχ. ή Υπ.: 980600115  
 (15) Ημερ. Καταχώρησης: 13/05/1998  
 (17) Ημερ. Λήξης 1ης πενταετίας: 13/05/2003  
 (71) Καταθέτης(ες): ΚΟΖΑΤΣΑΣ ΙΩΑΝΝΟΥ ΓΕΩΡΓΙΟΣ  
 Δεξαμενής 7-9, ΠΑΛΑΙΟ ΦΑΛΗΡΟ, ΑΤΤΙΚΗ, 175 61, ΕΛΛΑΣ  
 (30) Συμβ. Προτεραιότητα(ες): -  
 (72) Δημιουργός(οι): ΚΟΖΑΤΣΑΣ ΓΕΩΡΓΙΟΣ  
 (74) Πληρεξούσιος: -  
 (74) Αντίκλητος: ΚΟΖΑΤΣΑ ΓΑΒΡΙΕΛΑ  
 Δεξαμενής 7-9 ΠΑΛΑΙΟ ΦΑΛΗΡΟ 175 61  
 (28) Αριθμός Σχεδίων/Υποδειγμάτων: 1  
 (51) Διεθνής Ταξινόμηση: 21-01  
 (54) Προσδιορισμός αντικειμένου:  
 ΣΚΑΚΙ ΤΡΙΠΑΙΚΤΟ

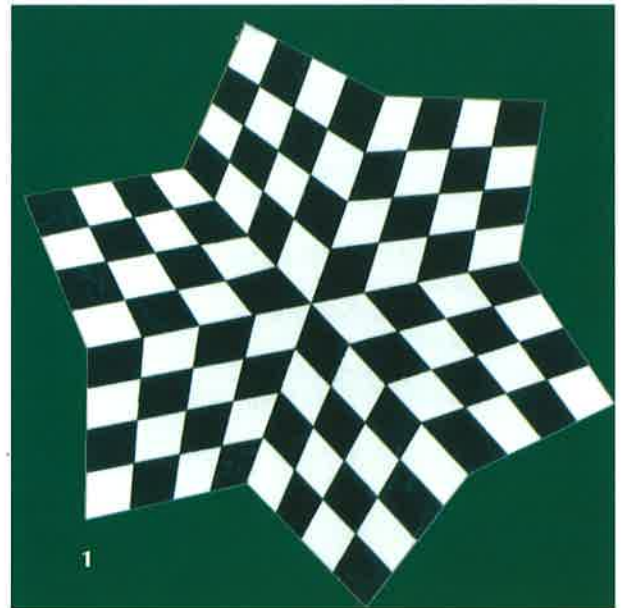

- (21) Αρ. Αίτησης Σχ. ή Υπ.: 980600116  
 (15) Ημερ. Καταχώρησης: 13/05/1998  
 (17) Ημερ. Λήξης 1ης πενταετίας: 13/05/2003  
 (71) Καταθέτης(ες): COLGATE-PALMOLIVE COMPANY  
 300 Park Avenue, New York, NEW YORK, 10022, USA  
 (30) Συμβ. Προτεραιότητα(ες): 29-079393/13-11-97/US  
 (72) Δημιουργός(οι): 1. MOSKOVICH ROBERT  
 2. VONARBURG WALTER  
 (74) Πληρεξούσιος: ΒΟΖΕΜΠΕΡΓ-ΒΡΕΤΟΥ ΙΛΕΑΝΑ, Δικηγόρος  
 Αιγαλείας 30 ΠΑΡΑΔΕΙΣΟΣ ΑΜΑΡΟΥΣΙΟΥ 151 25  
 (74) Αντίκλητος: ΒΟΖΕΜΠΕΡΓ-ΒΡΕΤΟΥ ΙΛΕΑΝΑ, Δικηγόρος  
 Αιγαλείας 30 ΠΑΡΑΔΕΙΣΟΣ ΑΜΑΡΟΥΣΙΟΥ 151 25  
 (28) Αριθμός Σχεδίων/Υποδειγμάτων: 2  
 (51) Διεθνής Ταξινόμηση: 04-02  
 (54) Προσδιορισμός αντικειμένου:  
 ΟΔΟΝΤΟΒΟΥΡΤΣΑ

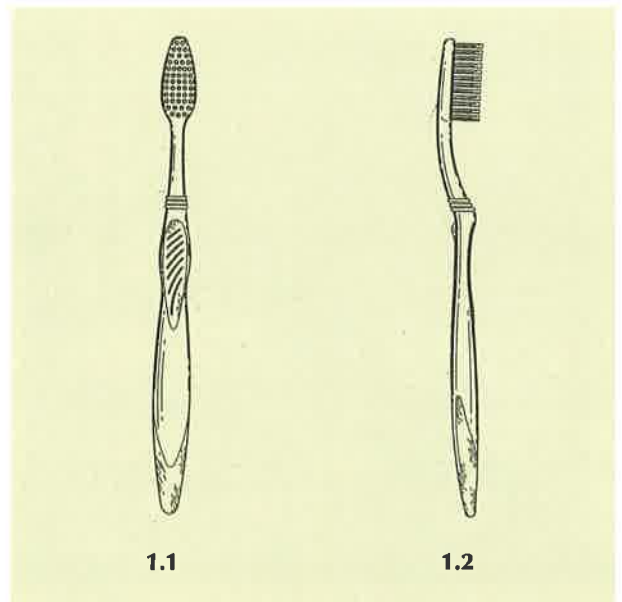



1.3



1.4



1.5



1.6



1.7

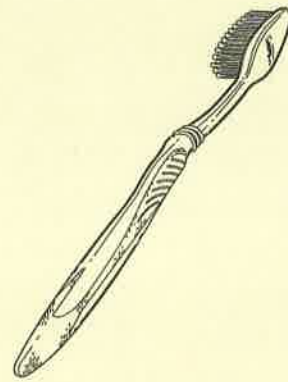

1.8



2.1



2.2



2.3

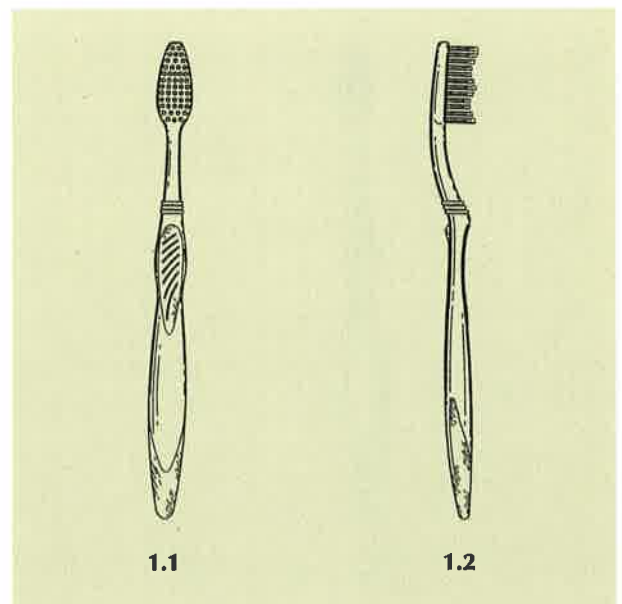
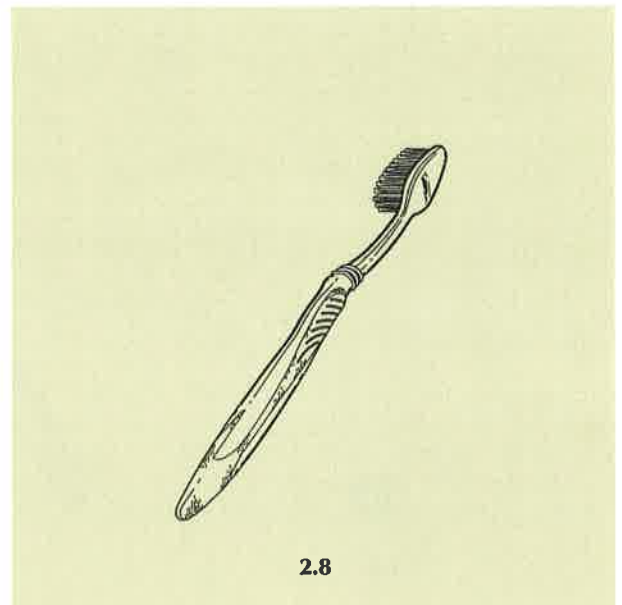
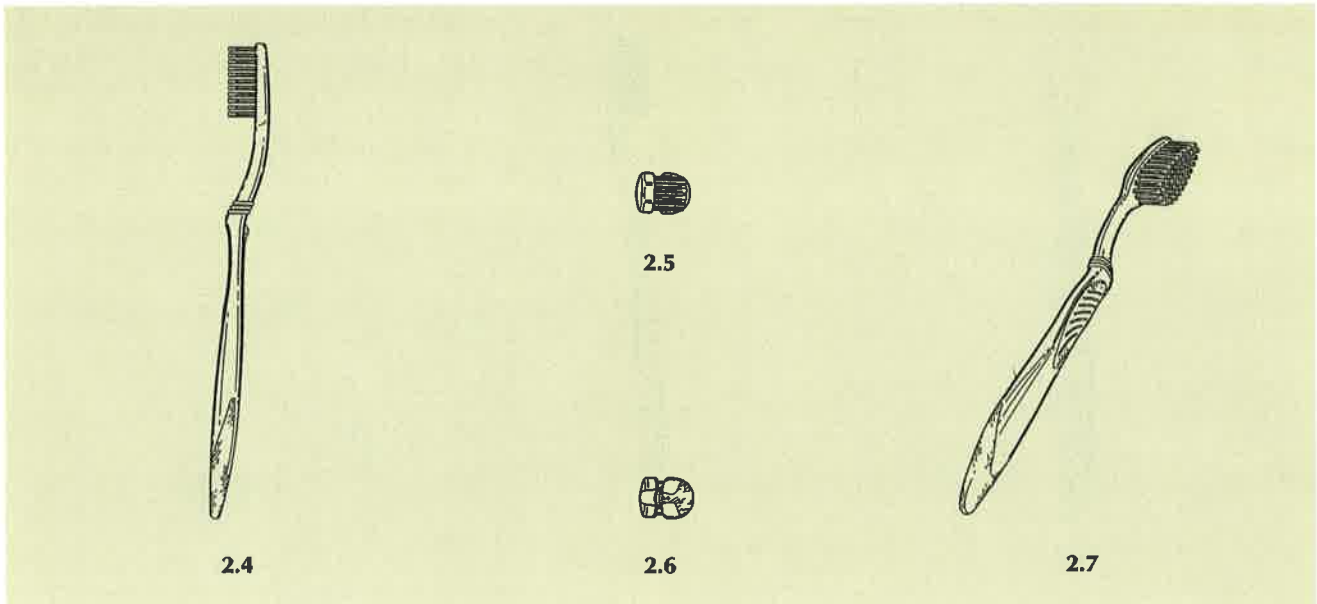

- (21) Αρ. Αίτησης Σχ. ή Υπ.: 980600117  
 (15) Ημερ. Καταχώρησης: 13/05/1998  
 (17) Ημερ. Λήξης 1ης πενταετίας: 13/05/2003  
 (71) Καταθέτης(ες): COLGATE-PALMOLIVE COMPANY  
 300 Park Avenue, New York, NEW YORK, 10022, USA  
 (30) Συμβ. Προτεραιότητα(ες): 29-079391/13-11-97/US  
 (72) Δημιουργός(αι): 1. MOSKOVICH ROBERT  
 2. VONARBURG WALTER  
 (74) Πληρεξούσιος: ΒΟΖΕΜΠΕΡΓ-ΒΡΕΤΟΥ ΙΛΕΑΝΑ, Δικηγόρος  
 Αιγιαλείας 30 ΠΑΡΑΔΕΙΣΟΣ ΑΜΑΡΟΥΣΙΟΥ 151 25  
 (74) Αντίκλητος: ΒΟΖΕΜΠΕΡΓ-ΒΡΕΤΟΥ ΙΛΕΑΝΑ, Δικηγόρος  
 Αιγιαλείας 30 ΠΑΡΑΔΕΙΣΟΣ ΑΜΑΡΟΥΣΙΟΥ 151 25  
 (28) Αριθμός Σχεδίων/Υποδειγμάτων: 2  
 (51) Διεθνής Ταξινόμηση: 04-02  
 (54) Προσδιορισμός αντικειμένου:  
 ΟΔΟΝΤΟΒΟΥΡΤΣΑ





1.3



1.4



1.5



1.6



1.7

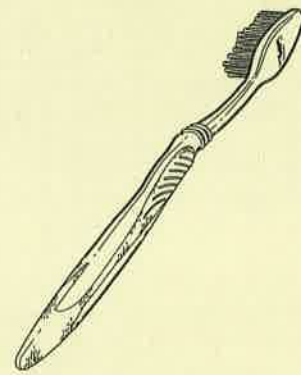

1.8



2.1



2.2



2.3

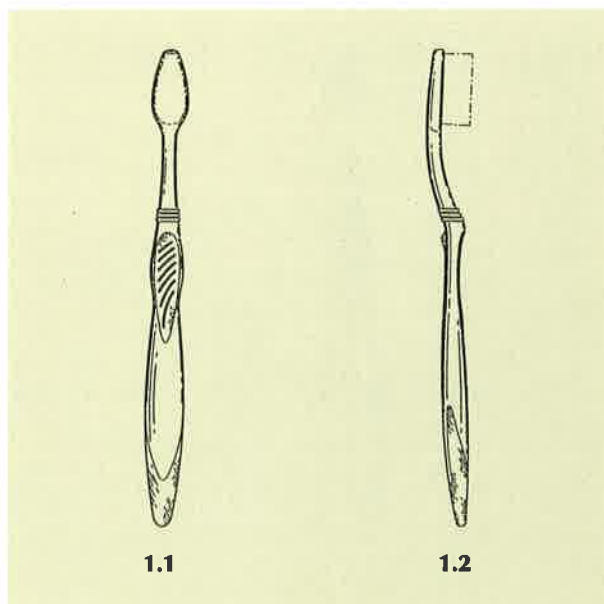
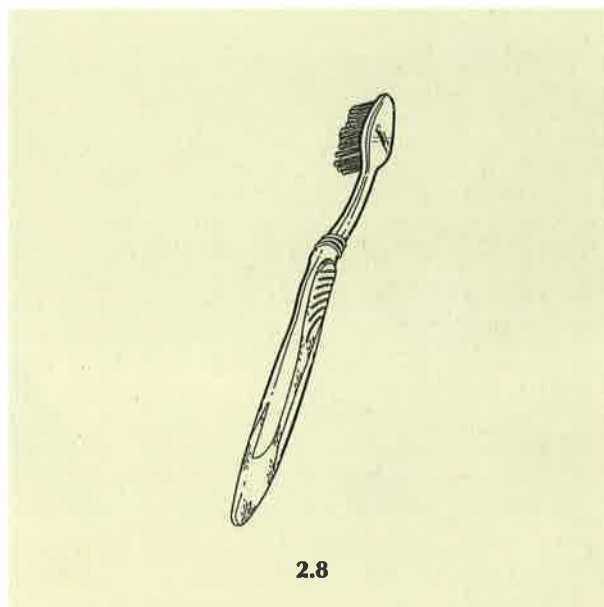
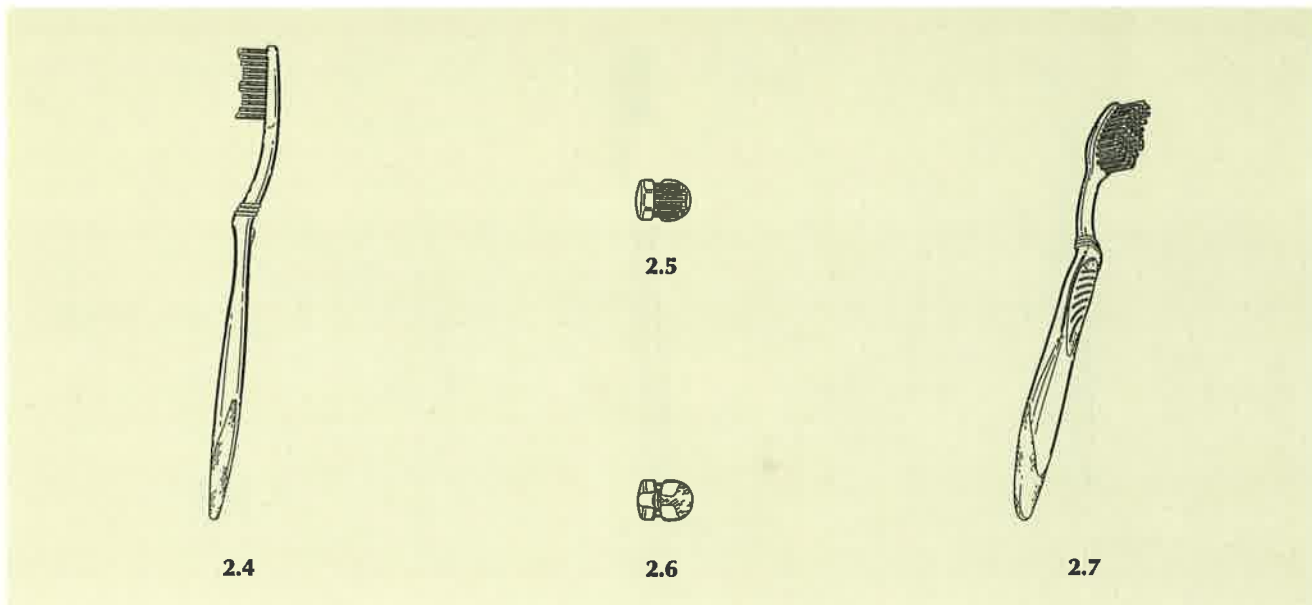

- (21) Αρ. Αίτησης Σχ. ή Υπ.: 980600118  
 (15) Ημερ. Καταχώρησης: 13/05/1998  
 (17) Ημερ. Λήξης 1ης πενταετίας: 13/05/2003  
 (71) Καταθέτης(ες): COLGATE-PALMOLIVE COMPANY  
 300 Park Avenue, New York, NEW YORK, 10022, USA  
 (30) Συμβ. Προτεραιότητα(ες): 29-079392/13-11-97/US  
 (72) Δημιουργός(οι): 1. MOSKOVICH ROBERT  
 2. VONARBURG WALTER  
 (74) Πληρεξούσιος: ΒΟΖΕΜΠΕΡΓ-ΒΡΕΤΟΥ ΙΛΕΑΝΑ, Δικηγόρος  
 Αιγαλείας 30 ΠΑΡΑΔΕΙΣΟΣ ΑΜΑΡΟΥΣΙΟΥ 151 25  
 (74) Αντίκλητος: ΒΟΖΕΜΠΕΡΓ-ΒΡΕΤΟΥ ΙΛΕΑΝΑ, Δικηγόρος  
 Αιγαλείας 30 ΠΑΡΑΔΕΙΣΟΣ ΑΜΑΡΟΥΣΙΟΥ 151 25  
 (28) Αριθμός Σχεδίων/Υποδειγμάτων: 1  
 (51) Διεθνής Ταξινόμηση: 04-02  
 (54) Προσδιορισμός αντικειμένου:  
 ΛΑΒΗ ΟΔΟΝΤΟΒΟΥΡΤΣΑΣ

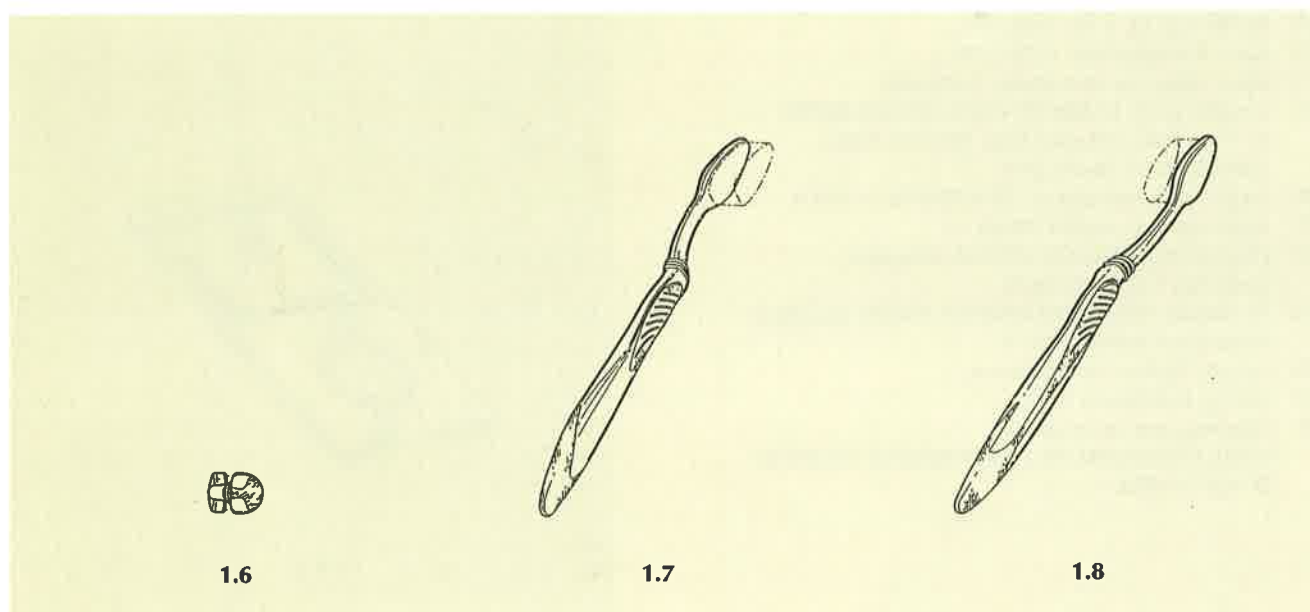
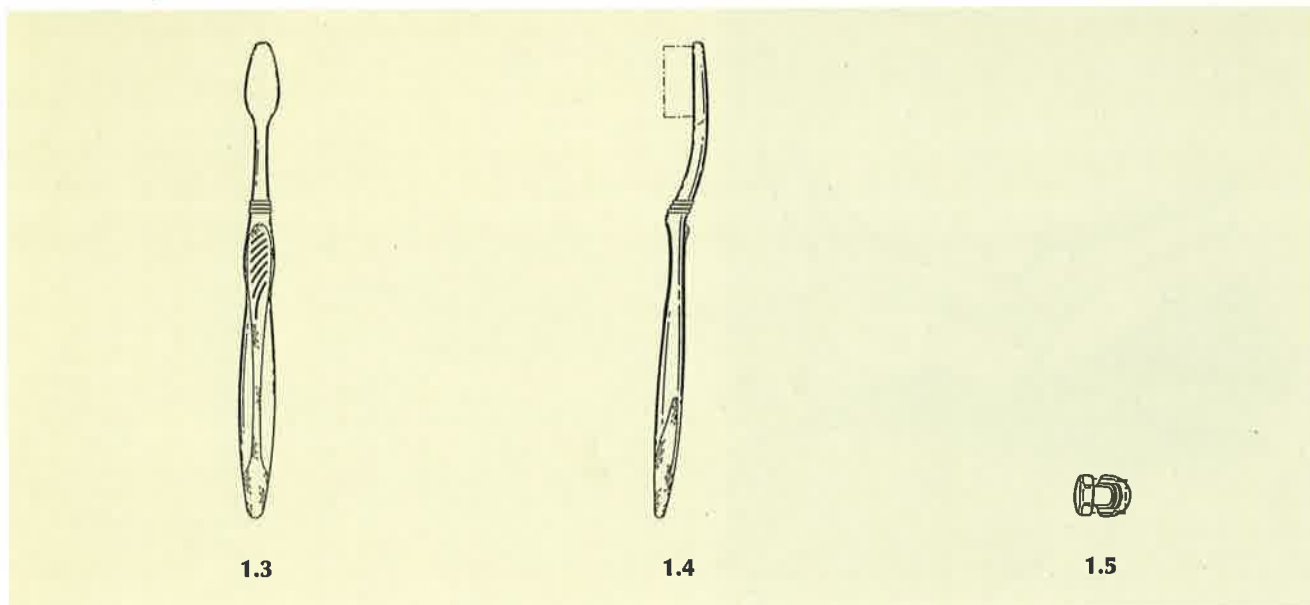

- (21) Αρ. Αίτησης Σχ. ή Υπ.: 980600119  
 (15) Ημερ. Καταχώρησης: 18/05/1998  
 (17) Ημερ. Λήξης 1ης πενταετίας: 18/05/2003  
 (71) Καταθέτης(ες): INVENTIO AG  
 55, Seestrasse, HERGISWIL, CH-6052, SWITZERLAND  
 (30) Συμβ. Προτεραιότητα(ες): -  
 (72) Δημιουργός(οι): 1. KLEWEIN GERHARD  
 2. THIERER WALTER  
 (74) Πληρεξούσιος: ΚΙΟΡΤΣΗΣ ΒΑΣΙΛΕΙΟΣ, Δικηγόρος  
 Μαυροκορδάτου 7 ΑΘΗΝΑ 106 78  
 (74) Αντίκλητος: ΚΙΟΡΤΣΗΣ ΒΑΣΙΛΕΙΟΣ, Δικηγόρος  
 Μαυροκορδάτου 7 ΑΘΗΝΑ 106 78  
 (28) Αριθμός Σχεδίων/Υποδειγμάτων: 1  
 (51) Διεθνής Ταξινόμηση: 12-05  
 (54) Προσδιορισμός αντικειμένου:  
 ΣΚΑΛΑ ΠΟΥ ΠΕΡΙΛΑΜΒΑΝΕΙ ΜΙΑ ΑΛΥΣΙΔΑ ΣΚΑΛΟΠΑΤΙΩΝ

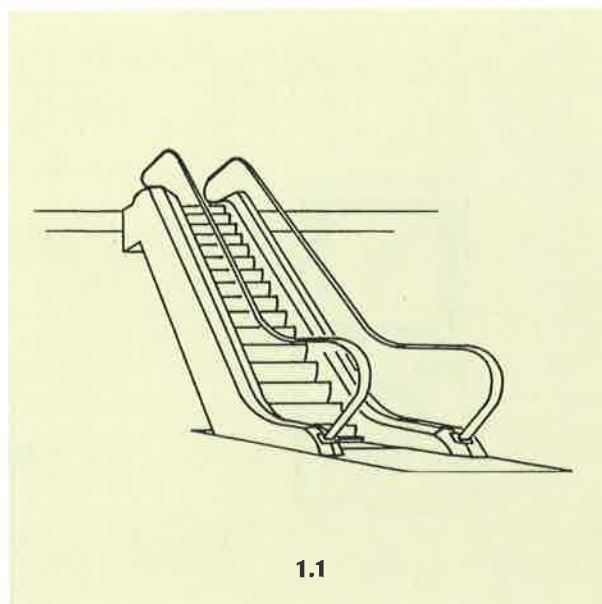

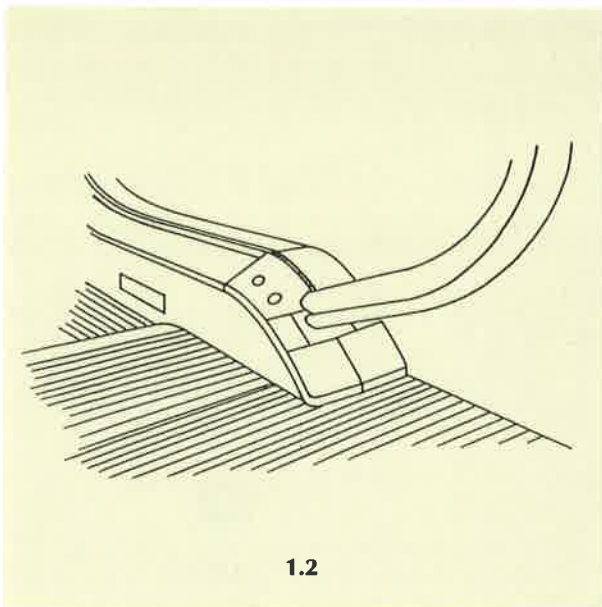

1.2

- (21) Αρ. Αίτησης Σχ. ή Υπ.: 980600120
- (15) Ημερ. Καταχώρησης: 21/05/1998
- (17) Ημερ. Λήξης 1ης πενταετίας: 21/05/2003
- (71) Καταθέτης(ες): JENERIC/PENTRON INCORPORATED  
53 North Plains Industrial Road, WALLINGFORD,  
CONNECTICUT, 06443, USA
- (30) Συμβ. Προτεραιότητα(ες): 29-079749/26-11-97/US
- (72) Δημιουργός(οι): ALPERT BRUCE
- (74) Πληρεξούσιος: ΔΗΜΟΥ ΧΡΙΣΤΙΝΑ, Δικηγόρος  
Κουμπάρη 2 ΑΘΗΝΑ 106 74
- (74) Αντίκλητος: ΠΑΠΑΚΩΝΣΤΑΝΤΙΝΟΥ ΕΛΕΝΗ, Δικηγόρος  
Κουμπάρη 2 ΑΘΗΝΑ 106 74
- (28) Αριθμός Σχεδίων/Υποδειγμάτων: 1
- (51) Διεθνής Ταξινόμηση: 09-01
- (54) Προσδιορισμός αντικειμένου:  
ΕΙΔΟΣ ΣΥΣΚΕΥΑΣΙΑΣ ΓΙΑ ΣΥΜΠΥΚΝΩΣΙΜΑ ΟΔΟΝΤΙΚΑ  
ΣΥΝΘΕΤΑ ΥΛΙΚΑ

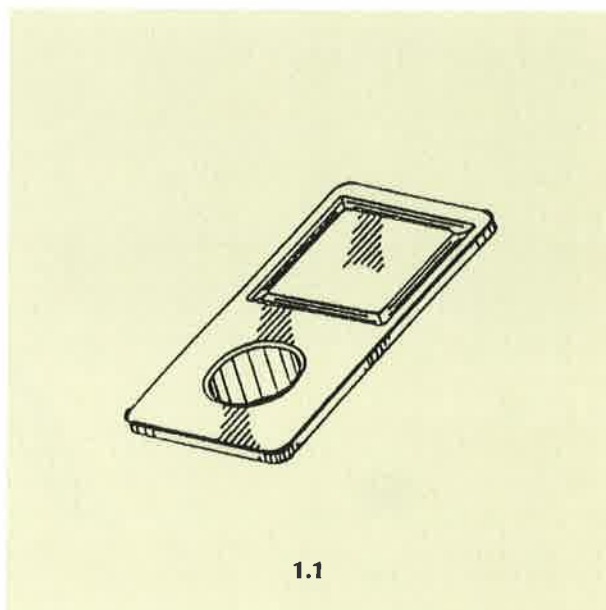

1.1

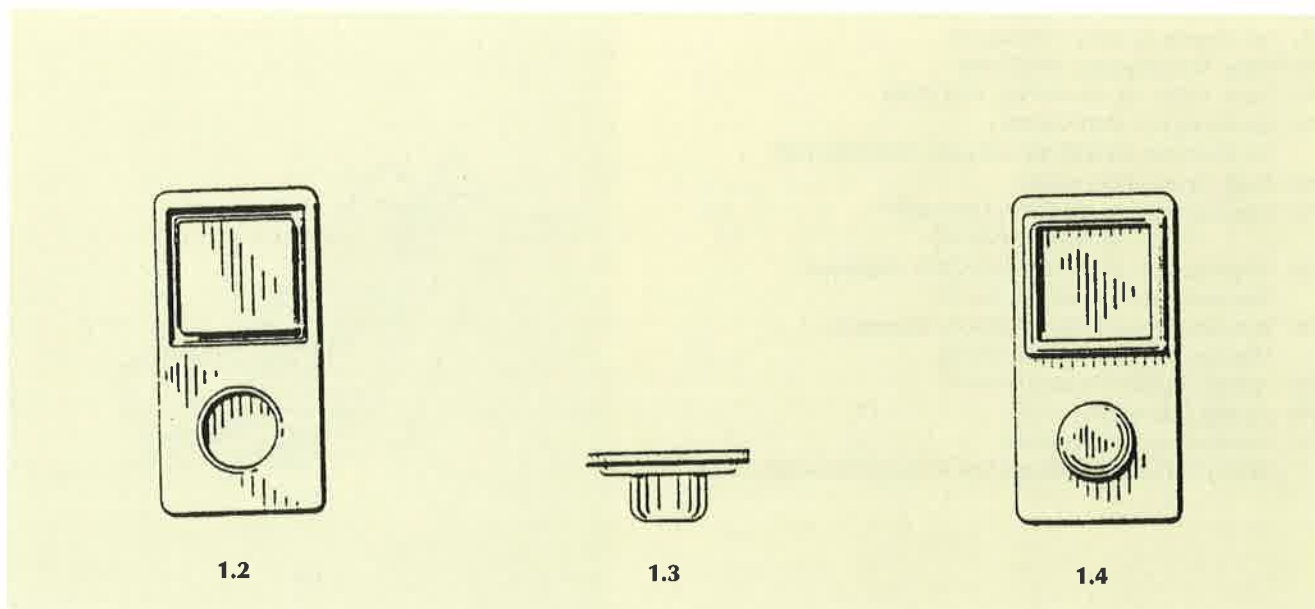

1.2

1.3

1.4



1.5

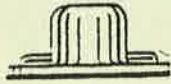

1.6

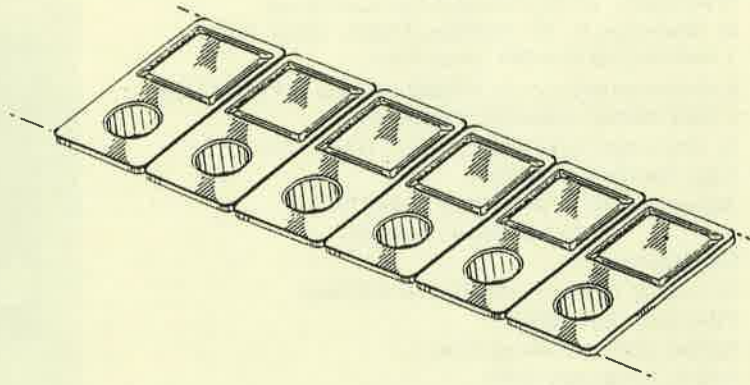

1.7

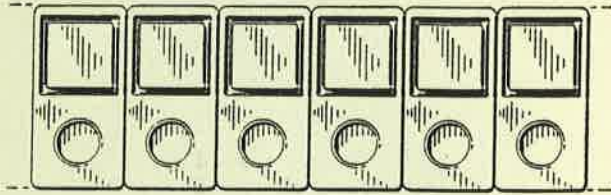

1.8

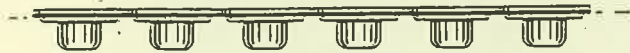

1.9

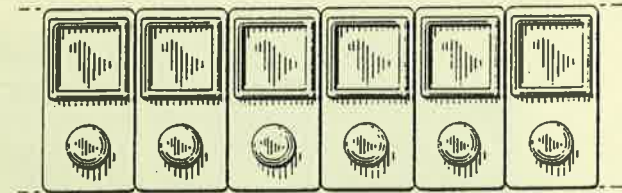

1.10



1.11



1.12

- (21) Αρ. Αίτησης Σχ. ή Υπ.: 980600121  
 (15) Ημερ. Καταχώρησης: 21/05/1998  
 (17) Ημερ. Λήξης 1ης πενταετίας: 21/05/2003  
 (71) Καταθέτης(ες): 1. POLYGLAS Α.Ε.-ΠΡΟΤΥΠΟΣ ΒΙΟΜΗΧΑΝΙΑ ΠΛΑΣΤΙΚΩΝ, Δ.ΝΙΚΟΛΑΙΔΗΣ-Δ.ΠΑΠΑΔΑΤΟΣ Α.Ε.  
 Μ. Μπότσαρη 21, ΝΕΑ ΚΗΦΙΣΙΑ, ΑΤΤΙΚΗ, 145 61, ΕΛΛΑΣ  
 2. ΝΙΚΟΛΑΙΔΗΣ ΙΩΑΝΝΗ ΔΗΜΗΤΡΙΟΣ  
 Α. Παπαναστασίου 26, Ν. ΨΥΧΙΚΟ, ΑΘΗΝΑ, 154 51, ΕΛΛΑΣ  
 3. ΝΙΚΟΛΑΪΔΗΣ ΔΗΜΗΤΡΙΟΥ ΙΩΑΝΝΗΣ  
 Μ. Μπότσαρη 21, ΚΗΦΙΣΙΑ, ΑΤΤΙΚΗ, 145 61, ΕΛΛΑΣ  
 (30) Συμβ. Προτεραιότητα(ες): -  
 (72) Δημιουργός(οι): 1. ΝΙΚΟΛΑΙΔΗΣ ΔΗΜΗΤΡΙΟΣ  
 2. ΝΙΚΟΛΑΙΔΗΣ ΙΩΑΝΝΗΣ  
 (74) Πληρεξούσιος: -  
 (74) Αντίκλητος: ΝΙΑΤΣΟΥ ΠΑΝΑΓΙΩΤΟΥ ΒΑΣΙΛΙΚΗ  
 Φιλλελήνων 18 ΧΑΛΑΝΔΡΙ  
 (28) Αριθμός Σχεδίων/Υποδειγμάτων: 2  
 (51) Διεθνής Ταξινόμηση: 23-01  
 (54) Προσδιορισμός αντικείμενου: ΥΔΡΟΛΗΨΙΑ ΣΕΛΛΑ, ΕΚ ΘΕΡΜΟΠΛΑΣΤΙΚΗΣ ΥΛΗΣ, ΜΕ ΕΦΑΡΜΟΓΗ ΣΤΟΝ ΤΟΜΕΑ ΤΗΣ ΑΡΔΕΥΣΗΣ, ΤΗΣ ΥΔΡΕΥΣΗΣ ΚΑΙ ΓΕΝΙΚΑ ΣΕ ΔΙΚΤΥΑ ΜΕΤΑΦΟΡΑΣ ΡΕΥΣΤΩΝ, Η ΟΠΟΙΑ ΔΥΝΑΤΑΙ ΝΑ ΚΑΤΑΣΚΕΥΑΣΘΕΙ ΣΕ ΔΥΟ ΕΚΔΟΧΣ

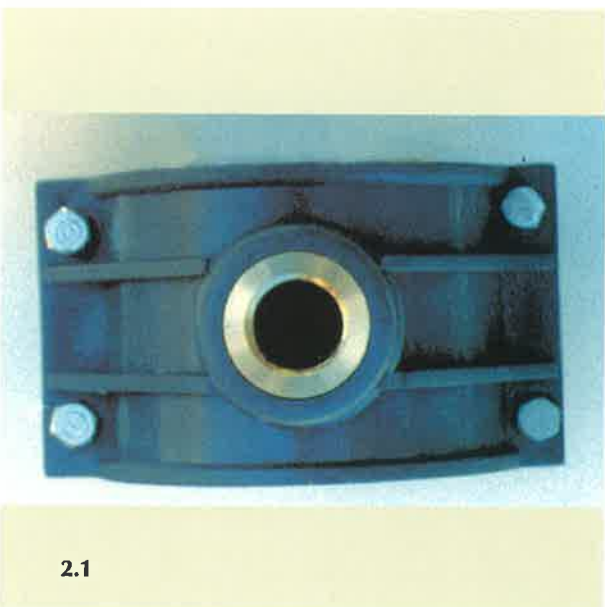
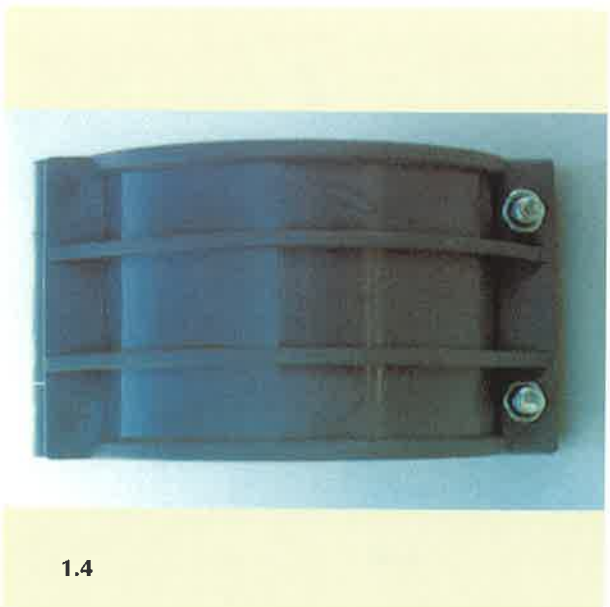
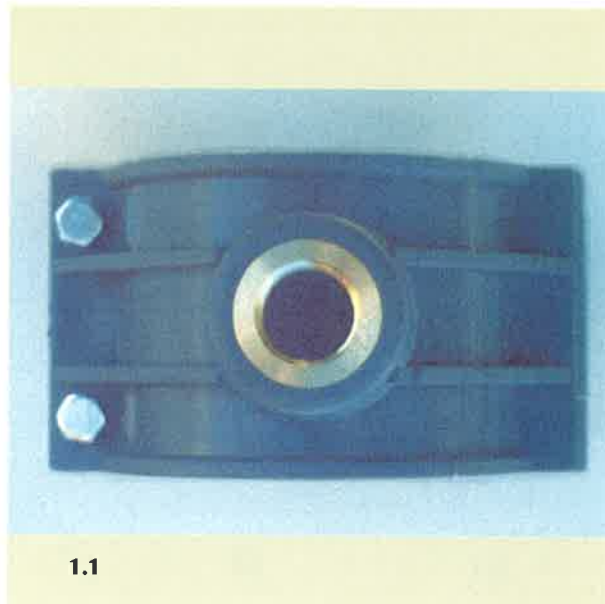

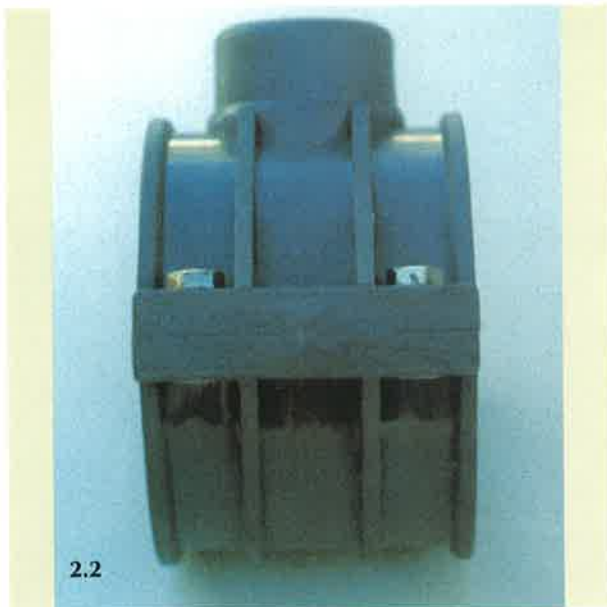

2.2



2.3

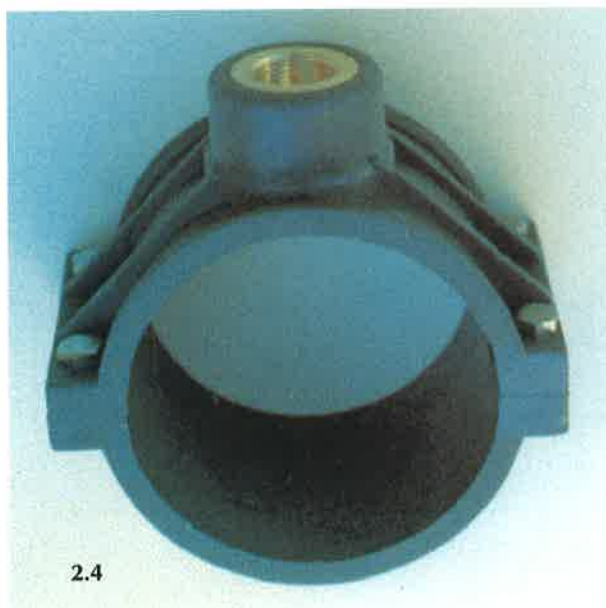

2.4

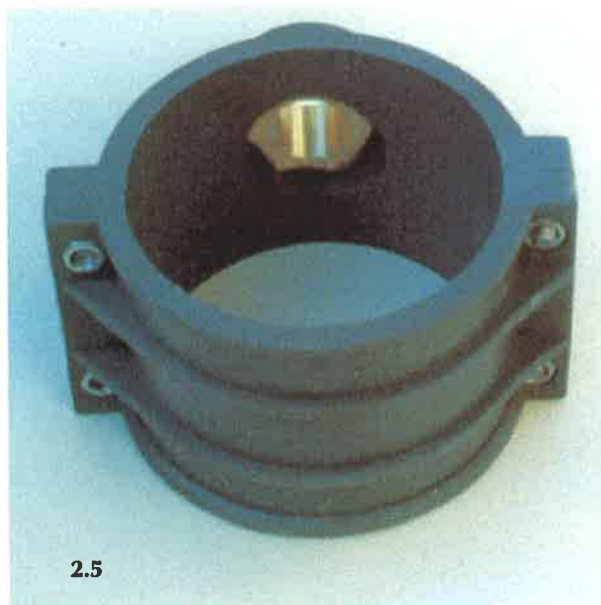

2.5

- (21) Αρ. Αίτησης Σχ. ή Υπ.: 980600122
- (15) Ημερ. Καταχώρησης: 25/05/1998
- (17) Ημερ. Λήξης 1ης πενταετίας: 25/05/2003
- (71) Καταθέτης(ες): ΑΘΑΝΑΣΙΟΥ ΣΤΕΦΑΝΟΥ ΠΕΤΡΟΣ  
Ξουραφά 2, ΑΓ. ΔΗΜΗΤΡΙΟΣ, ΑΘΗΝΑ, 173 42, ΕΛΛΑΣ
- (30) Συμβ. Προτεραιότητα(ες): -
- (72) Δημιουργός(οι): ΑΘΑΝΑΣΙΟΥ ΠΕΤΡΟΣ
- (74) Πληρεξούσιος: -
- (74) Αντίκλητος: -
- (28) Αριθμός Σχεδίων/Υποδειγμάτων: 7
- (51) Διεθνής Ταξινόμηση: 11-01
- (54) Προσδιορισμός αντικειμένου:  
ΚΟΣΜΗΜΑΤΑ



1





- (21) Αρ. Αίτησης Σχ. ή Υπ.: 980600123  
 (15) Ημερ. Καταχώρησης: 28/05/1998  
 (17) Ημερ. Λήξης 1ης πενταετίας: 28/05/2003  
 (71) Καταθέτης(ες): SODIAAL SNC  
 170 bis Boulevard Du Montparnasse, PARIS, 75014, FRANCE  
 (30) Συμβ. Προτεραιότητα(ες): 976947/28-11-97/FR  
 (72) Δημιουργός(οι): LINARD JEAN MARIE  
 (74) Πληρεξούσιος: ΚΙΛΙΜΙΡΗ-ΠΑΤΡΙΝΟΥ ANNA, Δικηγόρος  
 Χατζηγιάννη Μέξη 7 ΑΘΗΝΑ 115 28  
 (74) Αντίκλητος: ΚΙΛΙΜΙΡΗ-ΠΑΤΡΙΝΟΥ ANNA, Δικηγόρος  
 Χατζηγιάννη Μέξη 7 ΑΘΗΝΑ 115 28  
 (28) Αριθμός Σχεδίων/Υποδειγμάτων: 1  
 (51) Διεθνής Ταξινόμηση: 09-03  
 (54) Προσδιορισμός αντικειμένου:  
 ΣΥΣΚΕΥΑΣΙΑ ΣΕ ΜΟΡΦΗ ΚΥΒΟΥ



1.1



1.2

- (21) Αρ. Αίτησης Σχ. ή Υπ.: 980600124  
 (15) Ημερ. Καταχώρησης: 29/05/1998  
 (17) Ημερ. Λήξης 1ης πενταετίας: 29/05/2003  
 (71) Καταθέτης(ες): ΜΗΤΣΗΣ ΣΤΑΥΡΟΥ ΔΗΜΗΤΡΙΟΣ  
 Αποδήμων Ελλήνων 14, ΑΓΙΑ ΠΑΡΑΣΚΕΥΗ,  
 ΑΤΤΙΚΗ, 153 43, ΕΛΛΑΣ  
 (30) Συμβ. Προτεραιότητα(ες): -  
 (72) Δημιουργός(οι): ΜΗΤΣΗΣ ΔΗΜΗΤΡΙΟΣ  
 (74) Πληρεξούσιος: ΧΑΡΙΣΗ-ΜΠΙΛΙΑ ΔΑΦΝΟΥΛΑ, Δικηγόρος  
 Ι. Μεταξά 34 ΓΛΥΦΑΔΑ 166 74  
 (74) Αντίκλητος: ΧΑΡΙΣΗ-ΜΠΙΛΙΑ ΔΑΦΝΟΥΛΑ, Δικηγόρος  
 Ι. Μεταξά 34 ΓΛΥΦΑΔΑ 166 74  
 (28) Αριθμός Σχεδίων/Υποδειγμάτων: 1  
 (51) Διεθνής Ταξινόμηση: 20-03  
 (54) Προσδιορισμός αντικειμένου:  
 ΔΙΑΦΗΜΙΣΤΙΚΗ ΠΙΝΑΚΙΔΑ ΑΥΤΟΚΙΝΗΤΟΥ

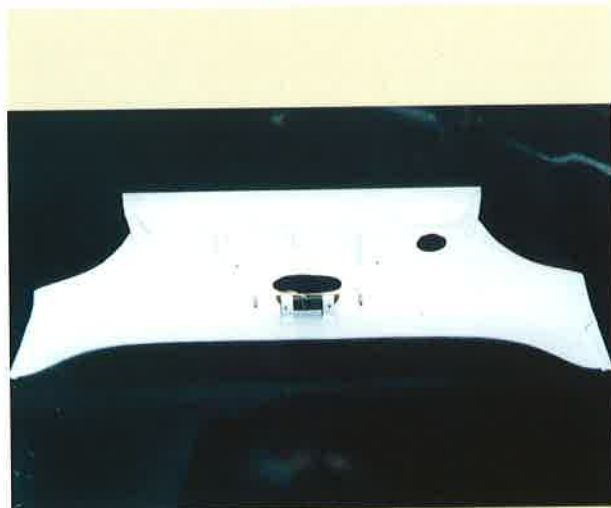

1.1

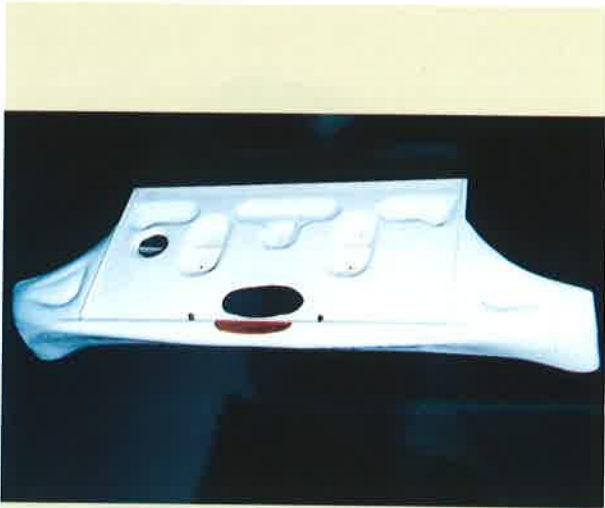

1.2

**ΕΥΡΕΤΗΡΙΟ ΑΙΤΗΣΕΩΝ ΣΥΜΦΩΝΑ ΜΕ ΤΗΝ ΑΛΦΑΒΗΤΙΚΗ ΣΕΙΡΑ ΤΩΝ ΚΑΤΑΘΕΤΩΝ**

<b>ΚΑΤΑΘΕΤΗΣ</b> (71)	<b>ΠΡΟΣΔΙΟΡΙΣΜΟΣ ΑΝΤ/ΜΕΝΟΥ ΣΧ.Η ΥΠ.</b> (54)	<b>ΚΑΤ/ΡΗΣΗ</b> (15)	<b>ΑΡ.ΑΙΤ.</b> (21)
<b>COLGATE-PALMOLIVE COMPANY</b>	ΟΔΟΝΤΟΒΟΥΡΤΣΑ	13/05/98	980600117
<b>COLGATE-PALMOLIVE COMPANY</b>	ΛΑΒΗ ΟΔΟΝΤΟΒΟΥΡΤΣΑΣ	13/05/98	980600118
<b>COLGATE-PALMOLIVE COMPANY</b>	ΟΔΟΝΤΟΒΟΥΡΤΣΑ	13/05/98	980600116
<b>INVENTIO AG</b>	ΣΚΑΛΑ ΠΟΥ ΠΕΡΙΛΑΜΒΑΝΕΙ ΜΙΑ ΑΛΥΣΙΔΑ ΣΚΑΛΟΠΑΤΙΩΝ	18/05/98	980600119
<b>JENERIC/PENTRON</b>	ΕΙΔΟΣ ΣΥΣΚΕΥΑΣΙΑΣ ΓΙΑ	21/05/98	980600120
<b>INCORPORATED</b>	ΣΥΜΠΥΚΝΩΣΙΜΑ ΟΔΟΝΤΙΚΑ ΣΥΝΘΕΤΑ ΥΛΙΚΑ		
<b>POLYGLAS Α.Ε. ΠΡΟΤΥΠΟΣ ΒΙΟΜΗΧΑΝΙΑ ΠΛΑΣΤΙΚΩΝ Δ.ΝΙΚΟΛΑΪΔΗΣ-Δ.ΠΑΠΑΔΑΤΟΣ Α.Ε.</b>	ΥΔΡΟΛΗΨΙΑ ΣΕΛΛΑ, ΕΚ ΘΕΡΜΟΠΛΑΣΤΙΚΗΣ ΥΛΗΣ, ΜΕ ΕΦΑΡΜΟΓΗ ΣΤΟΝ ΤΟΜΕΑ ΤΗΣ ΑΡΔΕΥΣΗΣ, ΤΗΣ ΥΔΡΕΥΣΗΣ ΚΑΙ ΓΕΝΙΚΑ ΣΕ ΔΙΚΤΥΑ ΜΕΤΑΦΟΡΑΣ ΡΕΥΣΤΩΝ, Η ΟΠΟΙΑ ΔΥΝΑΤΑΙ ΝΑ ΚΑΤΑΣΚΕΥΑΣΘΕΙ ΣΕ ΔΥΟ ΕΚΔΟΧΕΣ (ΚΑΤΑΘΕΣΗ ΔΥΟ ΣΧΕΔΙΩΝ)	21/05/98	980600121
<b>SODIAL SNC</b>	ΣΥΣΚΕΥΑΣΙΑ ΣΕ ΜΟΡΦΗ ΚΥΒΟΥ	28/05/98	980600123
<b>ΑΘΑΝΑΣΙΟΥ ΣΤΕΦΑΝΟΥ ΠΕΤΡΟΣ</b>	ΚΟΣΜΗΜΑΤΑ	25/05/98	980600122
<b>ΑΝΔΡΙΟΠΟΥΛΟΣ ΔΗΜΗΤΡΙΟΥ ΜΙΧΑΗΛ</b>	ΤΥΠΟΠΟΙΗΜΕΝΑ ΔΙΑΦΗΜΙΣΤΙΚΑ ΣΗΜΑΤΑ ΝΕΟΝ-ΦΩΤΕΙΝΑ	04/05/98	980600106
<b>ΑΝΔΡΙΟΠΟΥΛΟΣ ΔΗΜΗΤΡΙΟΥ ΜΙΧΑΗΛ</b>	ΤΥΠΟΠΟΙΗΜΕΝΑ ΔΙΑΦΗΜΙΣΤΙΚΑ ΣΗΜΑΤΑ ΝΕΟΝ-ΦΩΤΕΙΝΑ	04/05/98	980600107
<b>ΖΑΧΑΡΙΑΔΗΣ ΑΛ. ΠΑΝΤΕΛΗΣ</b>	ΣΕΙΡΑ ΠΡΟΦΙΛ ΑΛΟΥΜΙΝΙΟΥ	07/05/98	980600111
<b>ΚΑΛΑΜΠΑΛΙΚΗΣ ΚΩΝΣΤΑΝΤΙΝΟΣ</b>	ΦΑΝΑΡΙ ΠΛΗΡΟΦΟΡΗΣΗΣ ΔΡΟΜΟΛΟΓΙΩΝ	11/05/98	980600112
<b>ΚΟΖΑΤΣΑΣ ΙΩΑΝΝΟΥ ΓΕΩΡΓΙΟΣ</b>	ΣΚΑΚΙ ΠΕΝΤΑΠΑΙΚΤΟ	04/05/98	980600109
<b>ΚΟΖΑΤΣΑΣ ΙΩΑΝΝΟΥ ΓΕΩΡΓΙΟΣ</b>	ΣΚΑΚΙ ΤΡΙΠΑΙΚΤΟ	04/05/98	980600108
<b>ΚΟΖΑΤΣΑΣ ΙΩΑΝΝΟΥ ΓΕΩΡΓΙΟΣ</b>	ΣΚΑΚΙ ΤΡΙΠΑΙΚΤΟ	13/05/98	980600115
<b>ΚΟΚΚΙΝΟΣ ΑΘΑΝΑΣΙΟΣ</b>	ΦΑΝΑΡΙ ΠΛΗΡΟΦΟΡΗΣΗΣ ΔΡΟΜΟΛΟΓΙΩΝ	11/05/98	980600112
<b>ΜΑΡΑΣΛΗΣ ΕΥΑΓΓΕΛΟΥ ΝΙΚΟΛΑΟΣ</b>	ΔΙΑΚΟΣΜΗΤΙΚΑ ΕΙΔΗ ΑΠΟ ΑΛΟΥΜΙΝΙΟ ΚΑΙ ΜΠΡΟΥΤΖΟ	06/05/98	980600110
<b>ΜΗΤΣΗΣ ΣΤΑΥΡΟΥ ΔΗΜΗΤΡΙΟΣ</b>	ΔΙΑΦΗΜΙΣΤΙΚΗ ΠΙΝΑΚΙΔΑ ΑΥΤΟΚΙΝΗΤΟΥ	29/05/98	980600124
<b>ΝΙΚΟΛΑΪΔΗΣ ΔΗΜΗΤΡΙΟΥ ΙΩΑΝΝΗΣ</b>	ΥΔΡΟΛΗΨΙΑ ΣΕΛΛΑ, ΕΚ ΘΕΡΜΟΠΛΑΣΤΙΚΗΣ ΥΛΗΣ, ΜΕ ΕΦΑΡΜΟΓΗ ΣΤΟΝ ΤΟΜΕΑ ΤΗΣ ΑΡΔΕΥΣΗΣ, ΤΗΣ ΥΔΡΕΥΣΗΣ ΚΑΙ ΓΕΝΙΚΑ ΣΕ ΔΙΚΤΥΑ ΜΕΤΑΦΟΡΑΣ ΡΕΥΣΤΩΝ, Η ΟΠΟΙΑ ΔΥΝΑΤΑΙ ΝΑ ΚΑΤΑΣΚΕΥΑΣΘΕΙ ΣΕ ΔΥΟ ΕΚΔΟΧΕΣ (ΚΑΤΑΘΕΣΗ ΔΥΟ ΣΧΕΔΙΩΝ)	21/05/98	980600121
<b>ΝΙΚΟΛΑΪΔΗΣ ΙΩΑΝΝΗ ΔΗΜΗΤΡΙΟΣ</b>	ΥΔΡΟΛΗΨΙΑ ΣΕΛΛΑ, ΕΚ ΘΕΡΜΟΠΛΑΣΤΙΚΗΣ ΥΛΗΣ, ΜΕ ΕΦΑΡΜΟΓΗ ΣΤΟΝ ΤΟΜΕΑ ΤΗΣ ΑΡΔΕΥΣΗΣ, ΤΗΣ ΥΔΡΕΥΣΗΣ ΚΑΙ ΓΕΝΙΚΑ ΣΕ ΔΙΚΤΥΑ ΜΕΤΑΦΟΡΑΣ ΡΕΥΣΤΩΝ, Η ΟΠΟΙΑ ΔΥΝΑΤΑΙ ΝΑ ΚΑΤΑΣΚΕΥΑΣΘΕΙ ΣΕ ΔΥΟ ΕΚΔΟΧΕΣ (ΚΑΤΑΘΕΣΗ ΔΥΟ ΣΧΕΔΙΩΝ)	21/05/98	980600121
<b>ΠΑΠΑΣΠΥΡΟΥ ΣΤΑΥΡΟΣ ΚΑΙ ΣΙΑ ΟΕ</b>	ΣΧΕΔΙΟ ΚΕΝΤΗΜΑΤΟΣ ΕΠΙ ΥΦΑΣΜΑΤΟΣ	11/05/98	980600114
<b>ΤΣΕΚΟΥΡΑΣ ΑΘΑΝΑΣΙΟΥ ΔΗΜΗΤΡΙΟΣ</b>	ΨΥΧΑΓΩΓΙΚΟ ΠΑΙΓΝΙΟ-ΧΕΙΡΟΣΦΑΙΡΟ	11/05/98	980600113

**ΜΕΡΟΣ Β΄**  
**ΧΟΡΗΓΗΣΕΙΣ ΠΙΣΤΟΠΟΙΗΤΙΚΩΝ ΚΑΤΑΧΩΡΗΣΗΣ ΣΧΕΔΙΩΝ ΚΑΙ ΥΠΟΔΕΙΓΜΑΤΩΝ**

---

ΟΥΔΕΜΙΑ

---

**ΜΕΡΟΣ Γ΄**  
**ΑΝΑΝΕΩΣΕΙΣ**

---

ΟΥΔΕΜΙΑ

---

**ΜΕΡΟΣ Δ΄**  
**ΜΕΤΑΒΟΛΕΣ**

---

ΟΥΔΕΜΙΑ

---

**ΜΕΡΟΣ Ε΄**  
**ΕΚΠΤΩΣΕΙΣ - ΑΝΑΚΛΗΣΕΙΣ ΕΚΠΤΩΣΕΩΝ**

---

ΟΥΔΕΜΙΑ

---

**ΜΕΡΟΣ ΣΤ΄**  
**ΑΚΥΡΩΣΕΙΣ**

---

ΟΥΔΕΜΙΑ

---

## ΣΥΝΔΡΟΜΕΣ ΓΙΑ ΤΟ ΕΔΒΙ

– Τέλος αγοράς Β' ΤΕΥΧΟΥΣ του Ειδικού Δελτίου Βιομηχανικής Ιδιοκτησίας "Σχέδια και Υποδείγματα"	
ανά αντίτυπο .....	δρχ. 1.500
– Συνδρομές εσωτερικού (για ένα έτος) .....	δρχ. 15.000
– Συνδρομές εξωτερικού (για ένα έτος) .....	δρχ. 30.000

(άρθρο 24, παρ. 4 & 5, Π.Δ. 259/1997)

ΣΗΜΕΙΩΣΗ: Σε περίπτωση ετήσιας συνδρομής και στα δύο τεύχη Α' και Β' του Ειδικού Δελτίου Βιομηχανικής Ιδιοκτησίας, παρέχεται έκπτωση 25% επί του συνόλου των οφειλόμενων τελών.

Κάθε ενδιαφερόμενος μπορεί να προμηθευτεί το ΕΔΒΙ ή να ζητήσει να γίνει συνδρομητής από τον:

Οργανισμό Βιομηχανικής Ιδιοκτησίας (ΟΒΙ)  
Παντανάσσης 5  
151 25 Παράδεισος Αμαρουσίου  
τηλ.: 6183500

## SUBSCRIPTIONS FOR THE INDUSTRIAL PROPERTY BULLETIN, VOLUME 2 "Designs"

– Purchase fee per copy .....	GRD 1.500
– Subscription: domestic (one year) .....	GRD 15.000
– Subscription: foreign (one year) .....	GRD 30.000

(art. 24, pars 4 & 5, P.D. 259/1997)

NOTE: Subscribers to both volumes A and B of the Industrial Property Bulletin on an annual basis are entitled to a 25% discount on the total amount of annual subscription.

For bulletin purchasing or subscription information, please contact:

Industrial Property Organisation (OBI)  
5 Pandanassis Str.  
151 25 Paradissos Amarousiou  
Athens - Greece  
tel.: (00301) 6183500





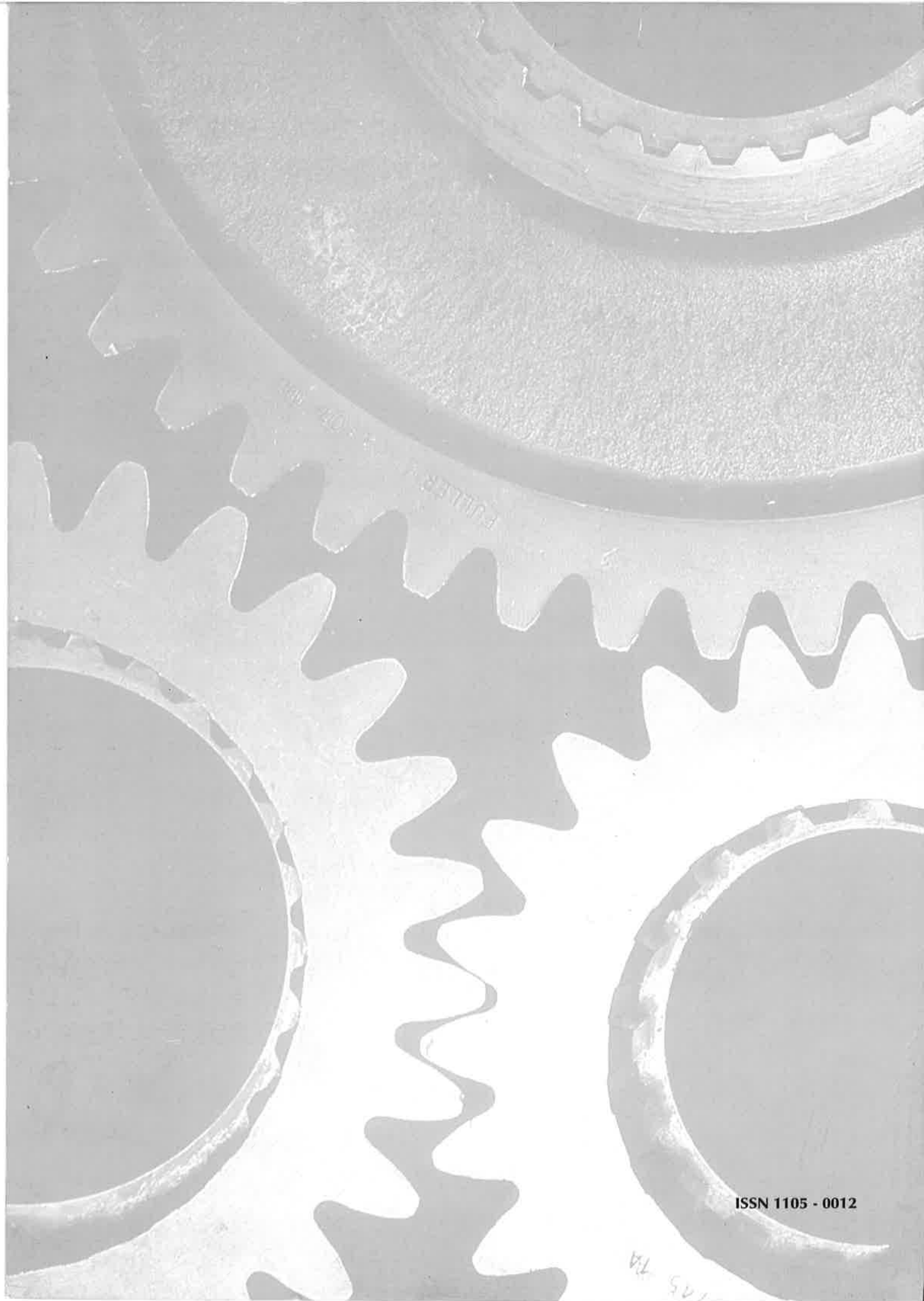

ISSN 1105 - 0012

125  
7A