



ΟΡΓΑΝΙΣΜΟΣ
ΒΙΟΜΗΧΑΝΙΚΗΣ
ΙΔΙΟΚΤΗΣΙΑΣ

ΕΙΔΙΚΟ ΔΕΛΤΙΟ ΒΙΟΜΗΧΑΝΙΚΗΣ ΙΔΙΟΚΤΗΣΙΑΣ

ΤΕΥΧΟΣ Β'
ΣΧΕΔΙΑ ΚΑΙ ΥΠΟΔΕΙΓΜΑΤΑ



ΝΟΕΜΒΡΙΟΣ 2001



**ΟΡΓΑΝΙΣΜΟΣ
ΒΙΟΜΗΧΑΝΙΚΗΣ
ΙΔΙΟΚΤΗΣΙΑΣ**

Παντανάσσης 5
151 25 Παράδεισος Αμαρουσίου

ΤΕΛΕΦΑΞ: 6819231

ΤΗΛΕΦΩΝΑ:

ΓΕΝΙΚΕΣ ΠΛΗΡΟΦΟΡΙΕΣ: 6183500

ΚΑΤΑΘΕΣΕΙΣ: 6183593

ΤΕΛΗ: 6183594

ΕΞΕΤΑΣΤΕΣ: 6183595

ΛΟΓΙΣΤΗΡΙΟ: 6183596

ΝΟΜΙΚΑ ΘΕΜΑΤΑ: 6183597

ΤΕΧΝΙΚΗ ΠΛΗΡΟΦΟΡΗΣΗ: 6183598

ΔΗΜΟΣΙΕΣ ΣΧΕΣΕΙΣ: 6183599

Επιμέλεια - Έκδοση:

Οργανισμός Βιομηχανικής Ιδιοκτησίας (ΟΒΙ)

Εκτύπωση: Γραφικές Τέχνες ΛΥΧΝΟΣ ΕΠΕ

Πέτρας 16 - 104 44 - τηλ. 5156300

© Οργανισμός Βιομηχανικής Ιδιοκτησίας (ΟΒΙ)
31 Δεκεμβρίου 2001



**INDUSTRIAL
PROPERTY
ORGANISATION**

5 Pandanassis Str.,
GR 151 25, Paradissos Amaroussiou Athens, Greece

TELEFAX: 6819231

TELEPHONES:

GENERAL INFORMATION: (00301) 6183500

RECEIVING OFFICE: (00301) 6183593

FEES: (00301) 6183594

EXAMINERS: (00301) 6183595

ACCOUNTS OFFICE: (00301) 6183596

LEGAL MATTERS: (00301) 6183597

TECHNICAL INFORMATION: (00301) 6183598

PUBLIC RELATIONS: (00301) 6183599

Editor - Publisher:

Industrial Property Organisation (OBI)

Printed by: Graphic Arts LICHNOS LTD.

16, Petras str. - 104 44 Athens - tel. 5156300

© Industrial Property Organisation (OBI)
December 31, 2001

ΕΙΣΑΓΩΓΙΚΟ ΣΗΜΕΙΩΜΑ

Το Ειδικό Δελτίο Βιομηχανικής Ιδιοκτησίας αποτελείται από 2 διαφορετικά τεύχη:

Το ΤΕΥΧΟΣ Α' στο οποίο δημοσιεύονται σε μηνιαία βάση οι Ευρεσιτεχνίες που προστατεύονται στην Ελλάδα και

Το ΤΕΥΧΟΣ Β' στο οποίο δημοσιεύονται αντίστοιχα, σε μηνιαία βάση, τα Σχέδια και Υποδείγματα που προστατεύονται στην Ελλάδα με αποκλειστικά δικαιώματα εκμετάλλευσης.

Τα δύο αυτά τεύχη, ενώ αποτελούν μέρη ενός ενιαίου Δελτίου, λειτουργούν και διατίθενται σαν ξεχωριστές εκδόσεις, ακολουθώντας ως προς το περιεχόμενό τους τις επιταγές της σχετικής ισχύουσας νομοθεσίας.

ΠΕΡΙΕΧΟΜΕΝΑ

ΝΟΕΜΒΡΙΟΣ 2001

	Σελ
Ανάλυση κωδικών αριθμών	5
Συντμήσεις	5
 ΜΕΡΟΣ Α'	
ΚΑΤΑΧΩΡΗΜΕΝΕΣ ΑΙΤΗΣΕΙΣ ΣΧΕΔΙΩΝ ΚΑΙ ΥΠΟΔΕΙΓΜΑΤΩΝ	
– Αιτήσεις Σχεδίων και Υποδειγμάτων	7
– Ευρετήριο αιτήσεων σύμφωνα με την αλφαβητική σειρά των καταθετών	32
 ΜΕΡΟΣ Β'	
ΧΟΡΗΓΗΣΕΙΣ ΠΙΣΤΟΠΟΙΗΤΙΚΩΝ ΚΑΤΑΧΩΡΗΣΗΣ ΣΧΕΔΙΩΝ ΚΑΙ ΥΠΟΔΕΙΓΜΑΤΩΝ	
– Πιστοποιητικά καταχώρησης σχεδίων ή υποδειγμάτων	33
– Ευρετήριο πιστοποιητικών καταχώρησης σχεδίων ή υποδειγμάτων σύμφωνα με την αλφαβητική σειρά των καταθετών	40
 ΜΕΡΟΣ Γ'	
ΑΝΑΝΕΩΣΕΙΣ	
42	
 ΜΕΡΟΣ Δ'	
ΜΕΤΑΒΟΛΕΣ	
42	
 ΜΕΡΟΣ Ε'	
ΕΚΠΤΩΣΕΙΣ - ΑΝΑΚΛΗΣΕΙΣ ΕΚΠΤΩΣΕΩΝ	
42	
 ΜΕΡΟΣ ΣΤ'	
ΑΚΥΡΩΣΕΙΣ	
42	
– Συνδρομές	43

CONTENTS

NOVEMBER 2001

	Page
Inid codes	5
Abbreviations	5
 PART A	
REGISTERED DESIGN APPLICATIONS	
– Design Applications	7
– Design Application Index in alphabetical order of the applicant	32
 PART B	
GRANTS OF DESIGN REGISTRATION CERTIFICATES	
– Design registration certificates	33
– Index of design registration certificates in alphabetical order of the applicant	40
 PART C	
RENEWALS	
42	
 PART D	
MODIFICATIONS	
42	
 PART E	
FORFEITURES - REVOCATION OF FORFEITURES	
42	
 PART F	
ANNULMENTS	
42	
– Subscriptions	43

ΚΩΔΙΚΟΙ ΑΡΙΘΜΟΙ	INID CODES
(15) Ημερομηνία καταχώρησης	(15) Registration date
(17) Ημερομηνία λήξης 1ης πενταετίας ή ανανέωσης προστασίας σε επόμενη πενταετία	(17) Date of expiration of the 1st five-year period, or renewal for further five-year periods
(21) Αριθμός Αίτησης Σχεδίου ή Υποδείγματος	(21) Design application number
(28) Αριθμός Σχεδίων /Υποδειγμάτων	(28) Number of designs
(30) Συμβατικές προτεραιότητες	(30) Priority
(45) Ημερομηνία λήξης αναβολής δημοσίευσης	(45) Date of expiration of deferment
(51) Διεθνής Ταξινόμηση	(51) Class and subclass of the Locarno Classification
(54) Προσδιορισμός αντικειμένου	(54) Designation of articles
(71) Καταθέτης	(71) Applicant
(72) Δημιουργός	(72) Creator
(73) Δικαιούχος	(73) Owner
(74) Πληρεξούσιος	(74) Attorney
(74) Αντίκλητος	(74) Representative

ΣΥΝΤΜΗΣΕΙΣ

ΟΒΙ: Οργανισμός Βιομηχανικής Ιδιοκτησίας
 ΕΔΒΙ: Ειδικό Δελτίο Βιομηχανικής Ιδιοκτησίας
 Δ.Σ.: Διοικητικό Συμβούλιο
 ΣΧ. ή ΥΠ.: Σχέδιο ή Υπόδειγμα
 ΚΑΤ/ΡΗΣΗ: Καταχώρηση
 ΑΡ.ΑΙΤ.: Αριθμός αίτησης
 ΑΝΤ/ΜΕΝΟΥ: Αντικείμενου

ΜΕΡΟΣ Α΄
ΚΑΤΑΧΩΡΗΜΕΝΕΣ ΑΙΤΗΣΕΙΣ ΣΧΕΔΙΩΝ ΚΑΙ ΥΠΟΔΕΙΓΜΑΤΩΝ

ΑΙΤΗΣΕΙΣ ΣΧΕΔΙΩΝ ΚΑΙ ΥΠΟΔΕΙΓΜΑΤΩΝ

- (21) Αρ. Αίτησης Σχ. ή Υπ.: 20000600340
(15) Ημερ. Καταχώρησης: 22/12/2000
(17) Ημερ. Λήξης 1ης πενταετίας: 22/12/2005
(71) Καταθέτης(ες): COULOUNTJIOS SUSSANE
Ιθάκης 91-93, ΑΘΗΝΑ, 112 51, ΕΛΛΑΣ
(30) Συμβ. Προτεραιότητα(ες): –
(72) Δημιουργός(οι): COULOUNTJIOS SUSSANE
(74) Πληρεξούσιος: –
(74) Αντίκλητος: ΠΛΕΣΣΑ ΣΟΦΙΑ
Ιθάκης 91-93, ΑΘΗΝΑ, 112 51
(28) Αριθμός Σχεδίων/Υποδειγμάτων: 2
(51) Διεθνής Ταξινόμηση: 05-05
(54) Προσδιορισμός αντικειμένου:
ΥΦΑΣΜΑ ΣΥΝΔΥΑΣΜΕΝΟ ΜΕ ΓΟΥΝΑ



- (21) Αρ. Αίτησης Σχ. ή Υπ.: 20010600119
(15) Ημερ. Καταχώρησης: 06/06/2001
(17) Ημερ. Λήξης 1ης πενταετίας: 06/06/2006
(71) Καταθέτης(ες): ΣΤΕΦΑΝΟΠΟΥΛΟΥ ΠΑΝΑΓΙΩΤΗ ΤΑΣΟΥΛΑ
Κυκλάδων 30, ΑΧΑΡΝΑΙ, ΑΤΤΙΚΗ, 136 71, ΕΛΛΑΣ
(30) Συμβ. Προτεραιότητα(ες): –
(72) Δημιουργός(οι): ΣΤΕΦΑΝΟΠΟΥΛΟΥ ΠΑΝΑΓΙΩΤΗ ΤΑΣΟΥΛΑ
(74) Πληρεξούσιος: –
(74) Αντίκλητος: –
(28) Αριθμός Σχεδίων/Υποδειγμάτων: 25
(51) Διεθνής Ταξινόμηση: 11-02
(54) Προσδιορισμός αντικειμένου:
ΣΟΥΒΕΡ ΚΕΡΑΜΙΚΟ



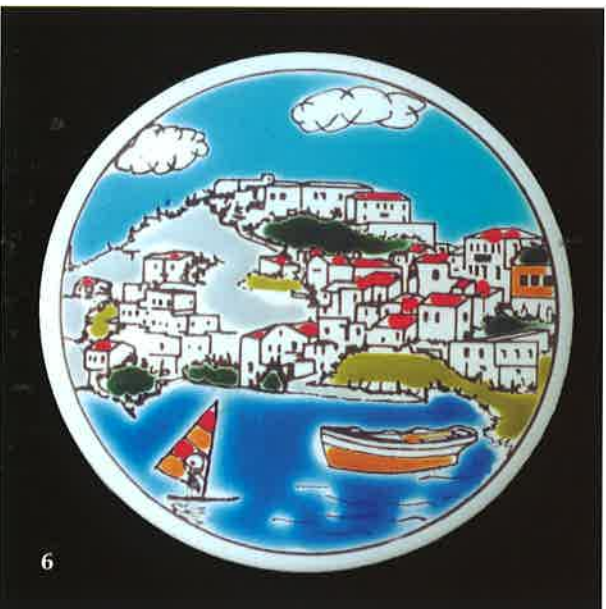



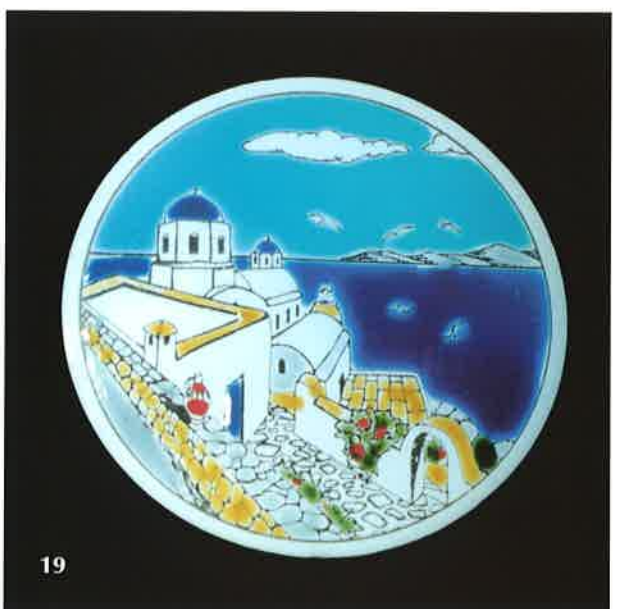
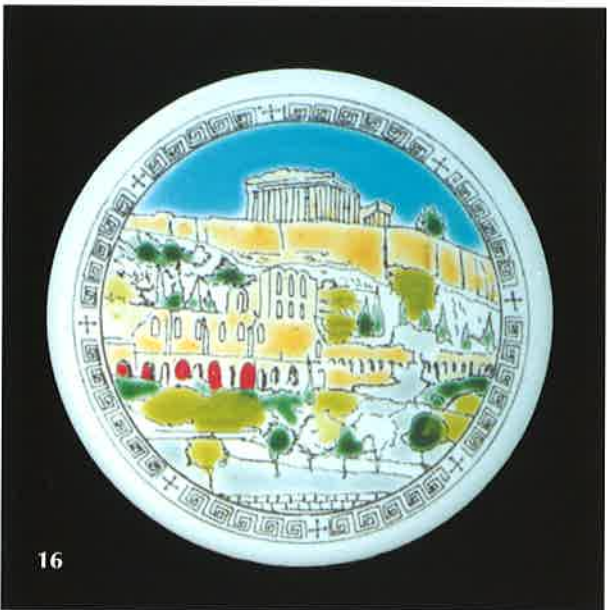



- (21) Αρ. Αίτησης Σχ. ή Υπ.: 20010600120
(15) Ημερ. Καταχώρησης: 07/06/2001
(17) Ημερ. Λήξης 1ης πενταετίας: 07/06/2006
(71) Καταθέτης(ες): Χ. ΔΑΝΕΛΙΑΝ & ΣΙΑ ΕΕ
Νίκης 10, ΑΘΗΝΑ, 105 63, ΕΛΛΑΣ
(30) Συμβ. Προτεραιότητα(ες): –
(72) Δημιουργός(οι): ΔΑΝΕΛΙΑΝ ΧΡΗΣΤΟΥ ΒΑΡΒΑΡΑ
(74) Πληρεξούσιος: –
(74) Αντίκλητος: –
(28) Αριθμός Σχεδίων/Υποδειγμάτων: 24
(51) Διεθνής Ταξινόμηση: 11-01
(54) Προσδιορισμός αντικειμένου:
ΧΡΥΣΑ ΚΟΣΜΗΜΑΤΑ ΑΠΟ ΛΕΥΚΟΧΡΥΣΟ 18Κ ΜΕ ΜΠΡΙΓΙΑΝ
ΚΑΙ ΑΛΛΟΥΣ ΠΟΛΥΤΙΜΟΥΣ ΛΙΘΟΥΣ

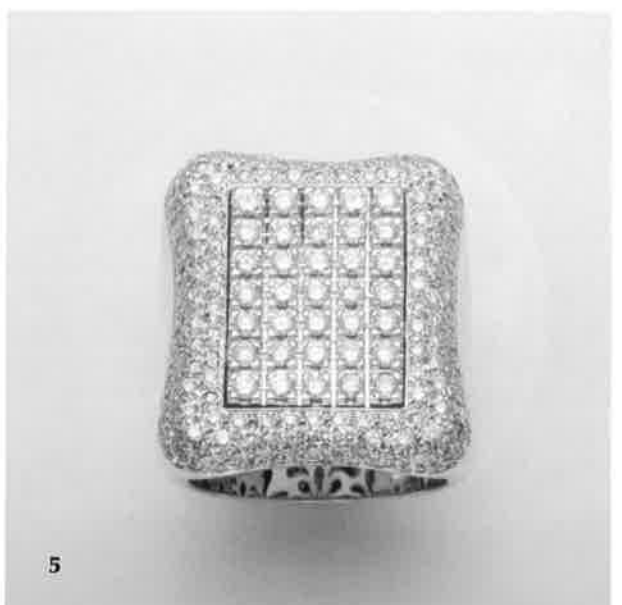





12



13



14



15



16



17





24

- (21) Αρ. Αίτησης Σχ. ή Υπ.: 20010600121
 (15) Ημερ. Καταχώρησης: 11/06/2001
 (17) Ημερ. Λήξης 1ης πενταετίας: 11/06/2006
 (71) Καταθέτης(ες): ΣΑΝΤΟΡΙΝΑΙΟΥ ΜΑΡΚΟΥ ΑΛΕΞΑΝΔΡΑ
 Ελικώνας 16, ΚΑΜΙΝΙΑ, ΠΕΙΡΑΙΑΣ, 185 41, ΕΛΛΑΣ
 (30) Συμβ. Προτεραιότητα(ες): –
 (72) Δημιουργός(οι): ΣΑΝΤΟΡΙΝΑΙΟΥ ΜΑΡΚΟΥ ΑΛΕΞΑΝΔΡΑ
 (74) Πληρεξούσιος: –
 (74) Αντίκλητος: –
 (28) Αριθμός Σχεδίων/Υποδειγμάτων: 1
 (51) Διεθνής Ταξινόμηση: 09-09
 (54) Προσδιορισμός αντικειμένου:
 ΚΑΔΟΣ ΑΠΟΡΡΙΜΜΑΤΩΝ



- (21) Αρ. Αίτησης Σχ. ή Υπ.: 20010600122
 (15) Ημερ. Καταχώρησης: 12/06/2001
 (17) Ημερ. Λήξης 1ης πενταετίας: 12/06/2006
 (71) Καταθέτης(ες): S.C. JOHNSON & SON, INC.
 1525 Howe Street, RACINE, WI, 53403, USA
 (30) Συμβ. Προτεραιότητα(ες): 29-134012/12-12-00/US
 (72) Δημιουργός(οι): 1. DAGLIO ANGEL FERNANDO
 2. HARRITY KEVIN
 3. MATONTI LUCIANO
 4. ROMERO CARLOS
 (74) Πληρεξούσιος: ΒΟΖΕΜΠΕΡΓ-ΒΡΕΤΟΥ ΙΛΕΑΝΑ, Δικηγόρος
 Αιγιαλείας 30 ΠΑΡΑΔΕΙΣΟΣ ΑΜΑΡΟΥΣΙΟΥ 151 25
 (74) Αντίκλητος: ΒΟΖΕΜΠΕΡΓ-ΒΡΕΤΟΥ ΙΛΕΑΝΑ, Δικηγόρος
 Αιγιαλείας 30 ΠΑΡΑΔΕΙΣΟΣ ΑΜΑΡΟΥΣΙΟΥ 151 25
 (28) Αριθμός Σχεδίων/Υποδειγμάτων: 2
 (51) Διεθνής Ταξινόμηση: 08-05
 (54) Προσδιορισμός αντικειμένου:
 ΡΥΘΜΙΣΙΜΟ ΤΕΜΑΧΙΟ ΠΡΟΣΑΡΜΟΓΗΣ ΜΑΚΤΡΟΥ
 ΜΕ ΒΑΣΗ ΖΕΥΞΕΩΣ

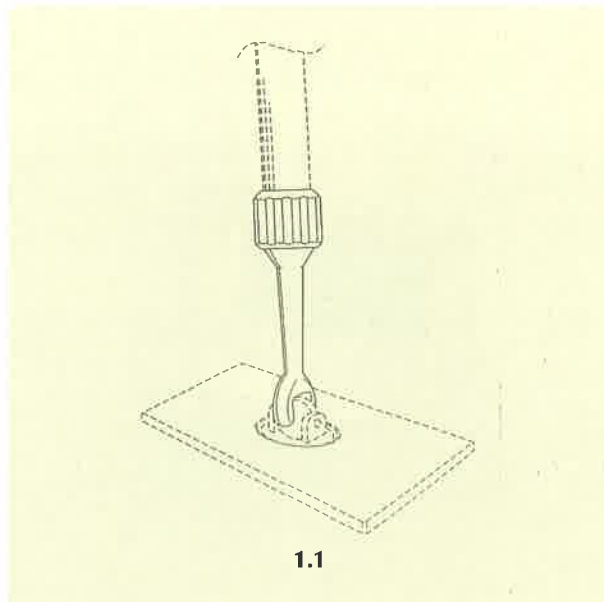

1.1

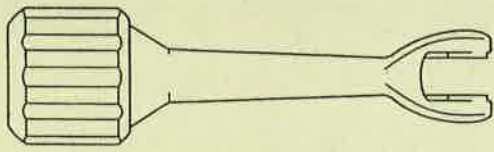

1.2

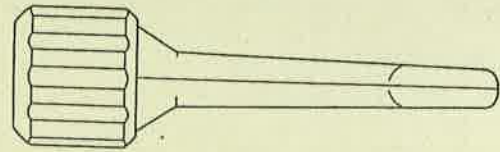

1.3

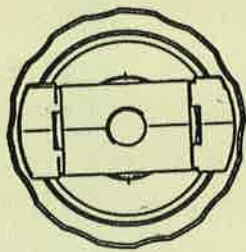

1.4

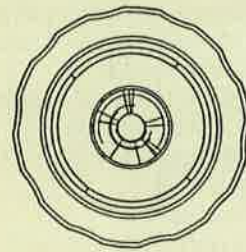

1.5

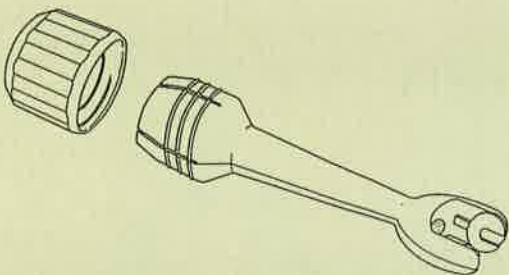

1.6

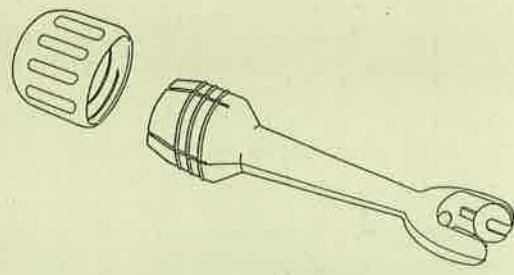

2.1

- (21) Αρ. Αίτησης Σχ. ή Υπ.: 20010600123
(71) Καταθέτης(ες): ΠΦΑ ΕΛΛΑΣ ΑΕ
Αγραυλής 33, ΝΕΑ ΚΗΦΙΣΙΑ, ΑΤΤΙΚΗ, 145 64, ΕΛΛΑΣ
(45) Ημ/νία Λήξης Αναβολής Δημοσίευσης: 13/06/2002
(Έχει κατατεθεί δείγμα)

- (21) Αρ. Αίτησης Σχ. ή Υπ.: 20010600124
(15) Ημερ. Καταχώρησης: 13/06/2001
(17) Ημερ. Λήξης 1ης πενταετίας: 13/06/2006
(71) Καταθέτης(ες): ΣΤΕΦΑΝΑΚΗΣ ΜΙΧΑΗΛ ΑΝΤΩΝΙΟΣ
ΖΑΡΟΣ ΚΑΙΝΟΥΡΓΙΟΥ, ΗΡΑΚΛΕΙΟ, ΚΡΗΤΗ, 700 02, ΕΛΛΑΣ
(30) Συμβ. Προτεραιότητα(ες): –
(72) Δημιουργός(οι): ΣΤΕΦΑΝΑΚΗΣ ΜΙΧΑΗΛ ΑΝΤΩΝΙΟΣ
(74) Πληρεξούσιος: ΖΩΓΡΑΦΟΥ ΙΩΑΝΝΑ, Δικηγόρος
Πανεπιστημίου 34 ΑΘΗΝΑ 106 79
(74) Αντίκλητος: ΖΩΓΡΑΦΟΥ ΙΩΑΝΝΑ, Δικηγόρος
Πανεπιστημίου 34 ΑΘΗΝΑ 106 79
(28) Αριθμός Σχεδίων/Υποδειγμάτων: 1
(51) Διεθνής Ταξινόμηση: 17-03
(54) Προσδιορισμός αντικειμένου:
ΣΚΑΦΤΟ ΚΡΗΤΙΚΟ ΛΑΓΟΥΤΟ



- (21) Αρ. Αίτησης Σχ. ή Υπ.: 20010600125
(15) Ημερ. Καταχώρησης: 13/06/2001
(17) Ημερ. Λήξης 1ης πενταετίας: 13/06/2006
(71) Καταθέτης(ες): CROWN CORK AND SEAL TECHNOLOGIES CORPORATION
11535 S. Central Avenue, ALSIP, ILLINOIS, 60803-2599, USA
(30) Συμβ. Προτεραιότητα(ες): 135401/12-01-01/US
(72) Δημιουργός(οι): FIELDS BRIAN
(74) Πληρεξούσιος: ΑΘΑΝΑΣΙΑΔΟΥ ΜΑΡΙΑ, Δικηγόρος
Κουμπάρη 2 ΑΘΗΝΑ 106 74
(74) Αντίκλητος: ΠΑΠΑΚΩΝΣΤΑΝΤΙΝΟΥ ΕΛΕΝΗ, Δικηγόρος
Κουμπάρη 2 ΑΘΗΝΑ 106 74
(28) Αριθμός Σχεδίων/Υποδειγμάτων: 1
(51) Διεθνής Ταξινόμηση: 09-99
(54) Προσδιορισμός αντικειμένου:
ΑΚΡΟ ΚΥΛΙΝΔΡΙΚΟΥ ΜΕΤΑΛΛΙΚΟΥ ΚΥΤΙΟΥ ΑΝΑΨΥΚΤΙΚΩΝ

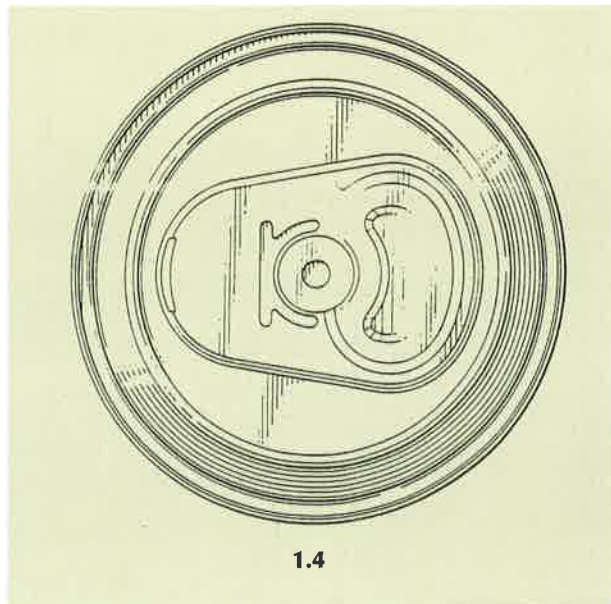
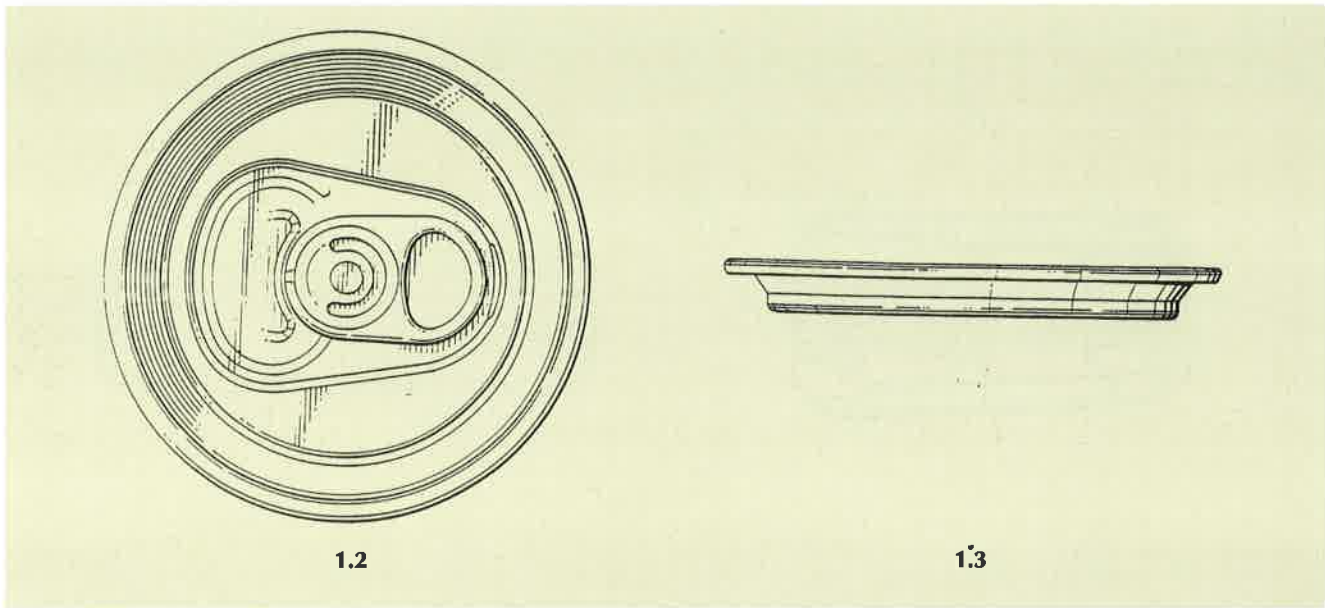
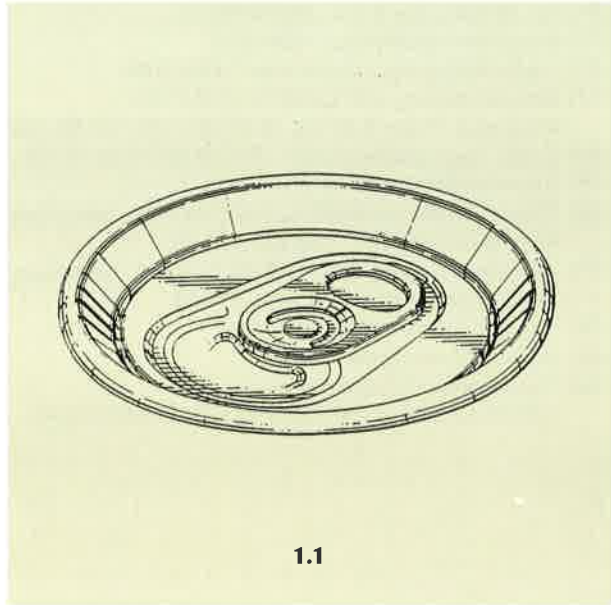

- (21) Αρ. Αίτησης Σχ. ή Υπ.: 20010600126
(15) Ημερ. Καταχώρησης: 14/06/2001
(17) Ημερ. Λήξης 1ης πενταετίας: 14/06/2006
(71) Καταθέτης(ες): THE GILLETTE COMPANY
Prudential Tower Building, BOSTON, MA, 02189, USA
(30) Συμβ. Προτεραιότητα(ες): 29-136083/24-01-01/US
(72) Δημιουργός(οι): LEE ALEJANDRO
(74) Πληρεξούσιος: ΚΙΛΙΜΙΡΗΣ ΑΝΑΣΤΑΣΙΟΣ, Δικηγόρος
Χατζηγιάννη Μέξη 7 ΑΘΗΝΑ 115 28
(74) Αντίκλητος: ΚΙΛΙΜΙΡΗ-ΠΑΤΡΙΝΟΥ ANNA, Δικηγόρος
Χατζηγιάννη Μέξη 7 ΑΘΗΝΑ 115 28
(28) Αριθμός Σχεδίων/Υποδειγμάτων: 1
(51) Διεθνής Ταξινόμηση: 28-03
(54) Προσδιορισμός αντικειμένου:
ΠΡΟΣΤΑΤΕΥΤΙΚΟ ΚΑΠΑΚΙ ΞΥΡΙΣΤΙΚΗΣ ΜΟΝΑΔΑΣ

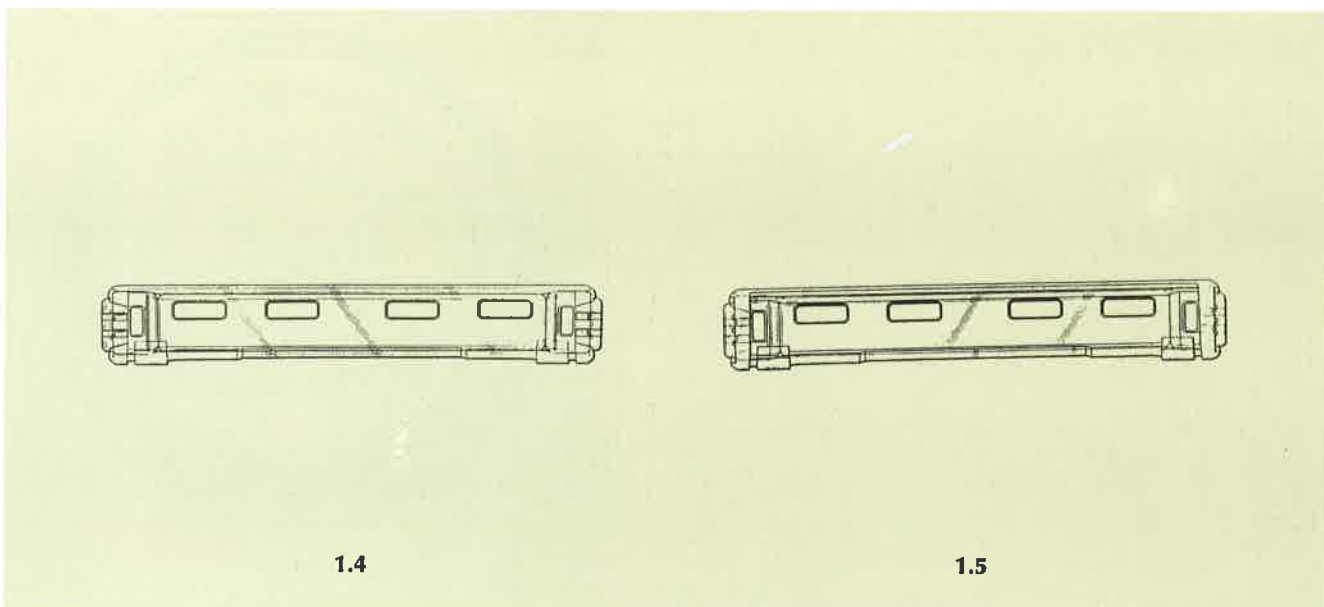
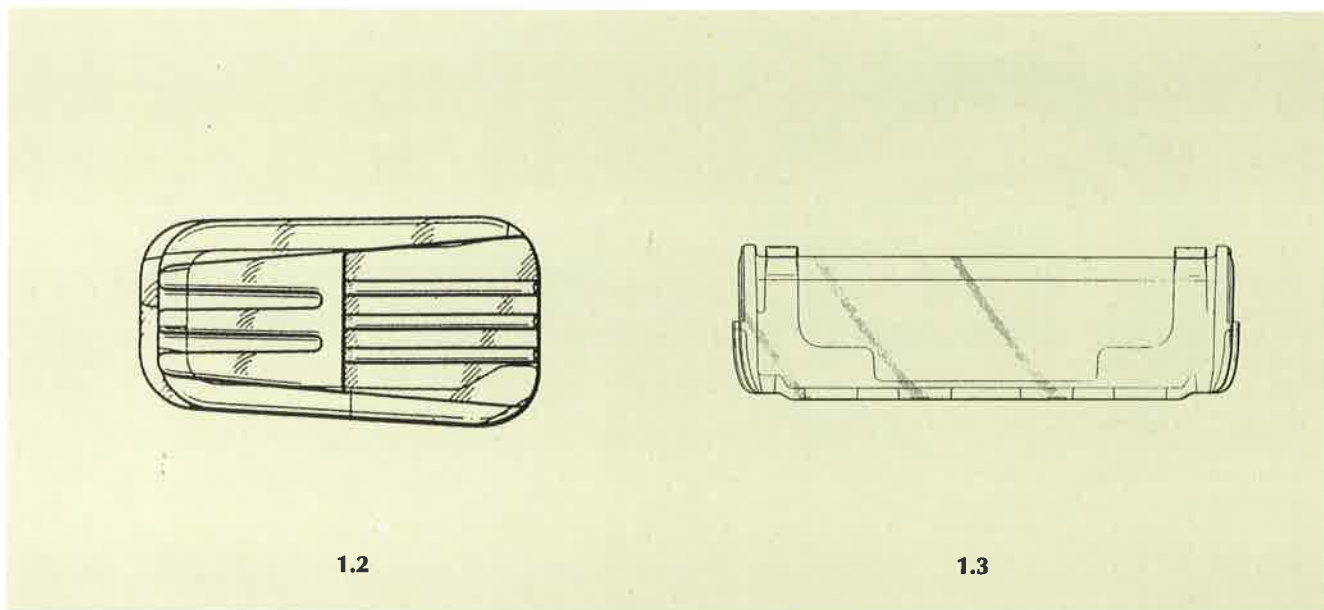
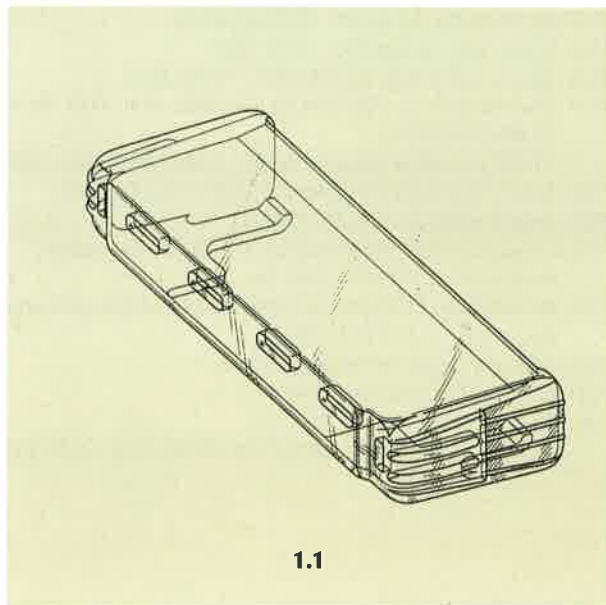

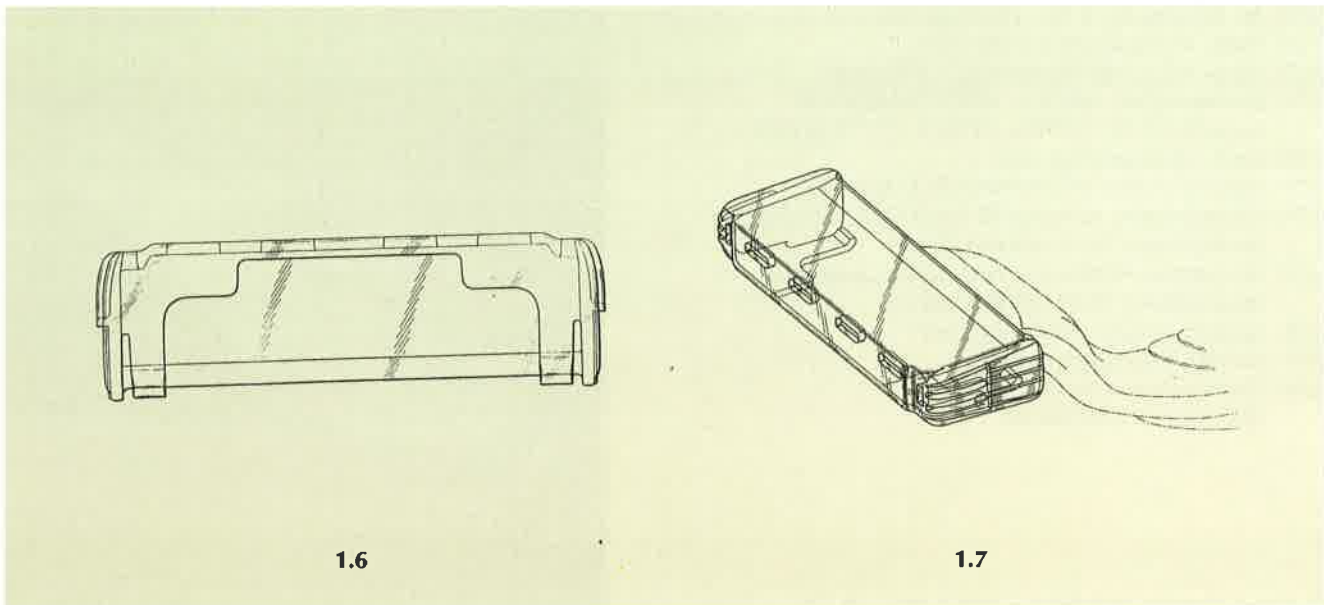

- (21) Αρ. Αίτησης Σχ. ή Υπ.: 20010600127
(15) Ημερ. Καταχώρησης: 14/06/2001
(17) Ημερ. Λήξης 1ης πενταετίας: 14/06/2006
(71) Καταθέτης(ες): ΑΛΕΞΙΟΥ ΑΝΑΣΤΑΣΙΟΥ ΑΛΕΞΙΟΣ
Βησσαρίωνος 9, ΑΘΗΝΑ, 106 72, ΕΛΛΑΣ
(30) Συμβ. Προτεραιότητα(ες): –
(72) Δημιουργός(οι): ΑΛΕΞΙΟΥ ΑΝΑΣΤΑΣΙΟΥ ΑΛΕΞΙΟΣ
(74) Πληρεξούσιος: –
(74) Αντίκλητος: –
(28) Αριθμός Σχεδίων/Υποδειγμάτων: 2
(51) Διεθνής Ταξινόμηση: 03-01
(54) Προσδιορισμός αντικειμένου:
ΔΙΑΦΑΝΕΙΣ ΘΗΚΕΣ ΓΙΑ ΤΗΝ ΤΟΠΟΘΕΤΗΣΗ
ΔΙΑΦΗΜΙΣΕΩΝ ΜΕΣΑ ΣΕ ΑΥΤΟΚΙΝΗΤΑ ΤΑΞΙ

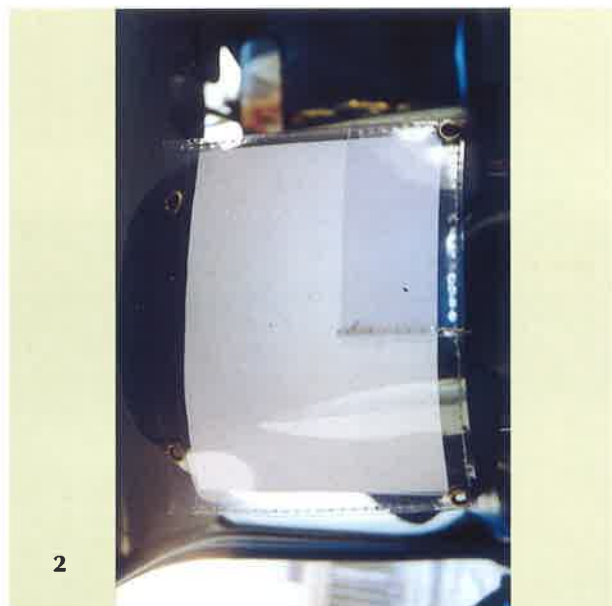
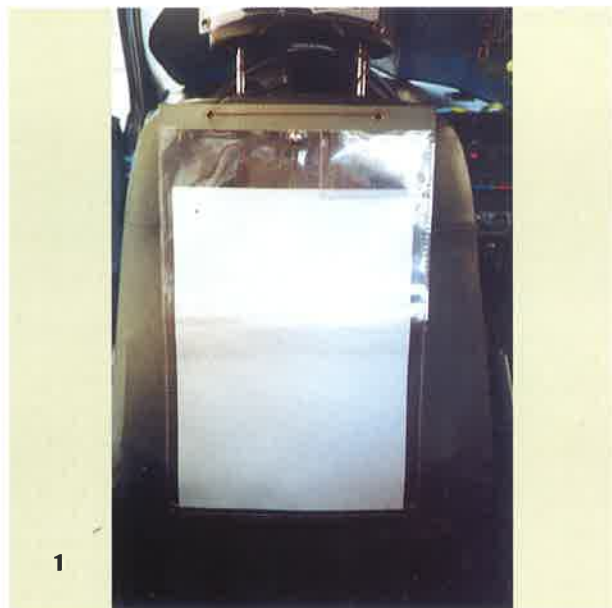

- (21) Αρ. Αίτησης Σχ. ή Υπ.: 20010600128
(15) Ημερ. Καταχώρησης: 15/06/2001
(17) Ημερ. Λήξης 1ης πενταετίας: 15/06/2006
(71) Καταθέτης(ες): ΑΦΟΙ Δ. ΜΠΟΥΡΝΑΖΟΥ Α.Ε.
Αρχιμήδους 18, ΤΑΥΡΟΣ, ΑΤΤΙΚΗ, 177 78, ΕΛΛΑΣ
(30) Συμβ. Προτεραιότητα(ες): –
(72) Δημιουργός(οί): ΜΠΟΥΡΝΑΖΟΣ ΣΤΑΜΑΤΙΟΣ
(74) Πληρεξούσιος: ΑΖΑΡΙΑΔΗΣ ΠΑΝΤΕΛΗΣ, Δικηγόρος
Ιπποκράτους 10-12 ΑΘΗΝΑ 106 79
(74) Αντίκλητος: ΑΖΑΡΙΑΔΗΣ ΠΑΝΤΕΛΗΣ, Δικηγόρος
Ιπποκράτους 10-12 ΑΘΗΝΑ 106 79
(28) Αριθμός Σχεδίων/Υποδειγμάτων: 7
(51) Διεθνής Ταξινόμηση: 02-04
(54) Προσδιορισμός αντικειμένου:
ΓΥΝΑΙΚΕΙΑ ΥΠΟΔΗΜΑΤΑ





- (21) Αρ. Αίτησης Σχ. ή Υπ.: 20010600130
(15) Ημερ. Καταχώρησης: 25/06/2001
(17) Ημερ. Λήξης 1ης πενταετίας: 25/06/2006
(71) Καταθέτης(ες): ΝΙΚΟΛΑΙΔΗΣ ΕΥΘΥΜΙΟΥ ΑΒΡΑΑΜ
Λεωφόρος Κρυονερίου (Κόμβος Εθνικής), ΑΓ.ΣΤΕΦΑΝΟΣ
ΑΤΤΙΚΗ, 145 65, ΕΛΛΑΣ
(30) Συμβ. Προτεραιότητα(ες): -
(72) Δημιουργός(οι): ΑΝΕΖΙΡΗΣ ΝΙΚΟΛΑΟΥ ΠΑΝΑΓΙΩΤΗΣ
(74) Πληρεξούσιος: ΠΑΠΠΑ ΝΙΚΗ, Δικηγόρος
Κάνιγγος 31 ΑΘΗΝΑ 106 82
(74) Αντίκλητος: ΠΑΠΠΑ ΝΙΚΗ, Δικηγόρος
Κάνιγγος 31 ΑΘΗΝΑ 106 82
(28) Αριθμός Σχεδίων/Υποδειγμάτων: 10
(51) Διεθνής Ταξινόμηση: 11-02
(54) Προσδιορισμός αντικειμένου:
ΑΣΗΜΕΝΙΑ ΕΠΙΤΡΑΠΕΖΙΑ ΔΙΑΚΟΣΜΗΤΙΚΑ ΒΑΖΑ



2.2



3.1



3.2



4.1



4.2



5.1







8.2

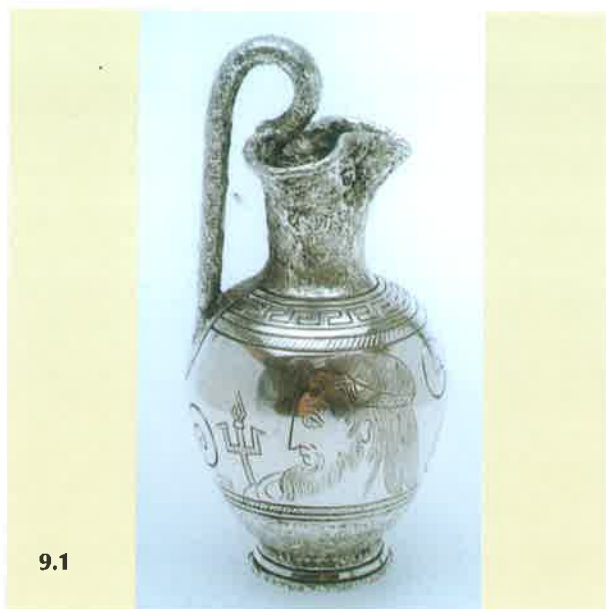

9.1



9.2



10.1



10.2

- (21) Αρ. Αίτησης Σχ. ή Υπ.: 20010600131
(15) Ημερ. Καταχώρησης: 27/06/2001
(17) Ημερ. Λήξης 1ης πενταετίας: 27/06/2006
(71) Καταθέτης(ες): ΓΡΙΖΑΣ ΔΗΜΗΤΡΙΟΥ ΚΩΝΣΤΑΝΤΙΝΟΣ
Μιχαήλ Σ. Παπακωνσταντίνου 18, ΠΑΙΑΝΙΑ,
ΑΤΤΙΚΗ, 190 02, ΕΛΛΑΣ
(30) Συμβ. Προτεραιότητα(ες): -
(72) Δημιουργός(οι): ΓΡΙΖΑΣ ΔΗΜΗΤΡΙΟΥ ΚΩΝΣΤΑΝΤΙΝΟΣ
(74) Πληρεξούσιος: -
(74) Αντίκλητος: -
(28) Αριθμός Σχεδίων/Υποδειγμάτων: 6
(51) Διεθνής Ταξινόμηση: 11-02
(54) Προσδιορισμός αντικειμένου:
ΠΕΤΡΙΝΑ ΑΝΘΟΔΟΧΕΙΑ ΜΕ ΓΥΑΛΙ

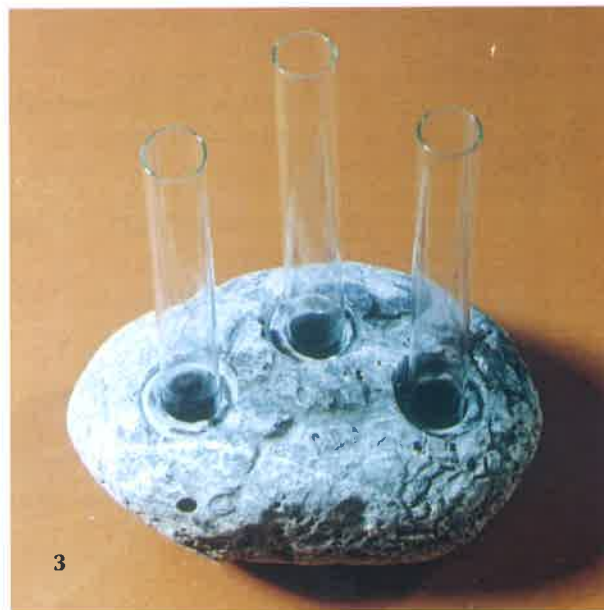
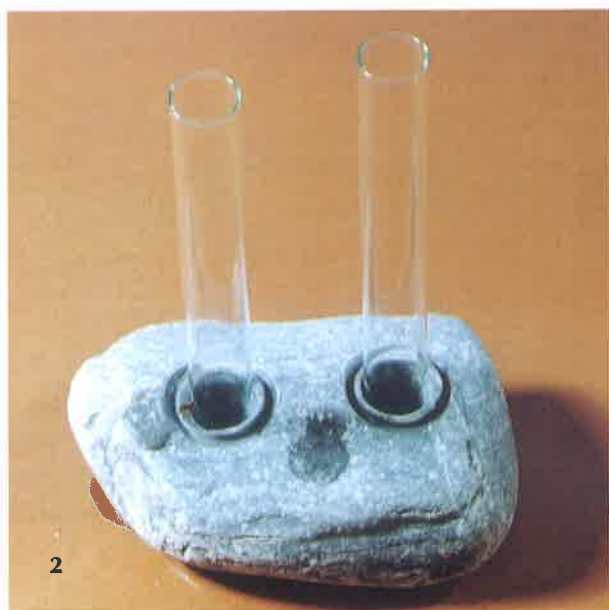



- (21) Αρ. Αίτησης Σχ. ή Υπ.: 20010600132'
(15) Ημερ. Καταχώρησης: 27/06/2001
(17) Ημερ. Λήξης 1ης πενταετίας: 27/06/2006
(71) Καταθέτης(ες): ΓΡΙΖΑΣ ΔΗΜΗΤΡΙΟΥ ΚΩΝΣΤΑΝΤΙΝΟΣ
Μιχαήλ Σ. Παπακωνσταντίνου 18, ΠΑΙΑΝΙΑ,
ΑΤΤΙΚΗ, 190 02, ΕΛΛΑΣ
(30) Συμβ. Προτεραιότητα(ες): -
(72) Δημιουργός(οι): ΓΡΙΖΑΣ ΔΗΜΗΤΡΙΟΥ ΚΩΝΣΤΑΝΤΙΝΟΣ
(74) Πληρεξούσιος: -
(74) Αντίκλητος: -
(28) Αριθμός Σχεδίων/Υποδειγμάτων: 2
(51) Διεθνής Ταξινόμηση: 26-01
(54) Προσδιορισμός αντικειμένου:
ΠΕΤΡΙΝΑ ΚΗΡΟΠΗΓΙΑ ΑΠΟ ΒΡΑΧΟ ΚΑΙ ΒΟΤΣΑΛΟ

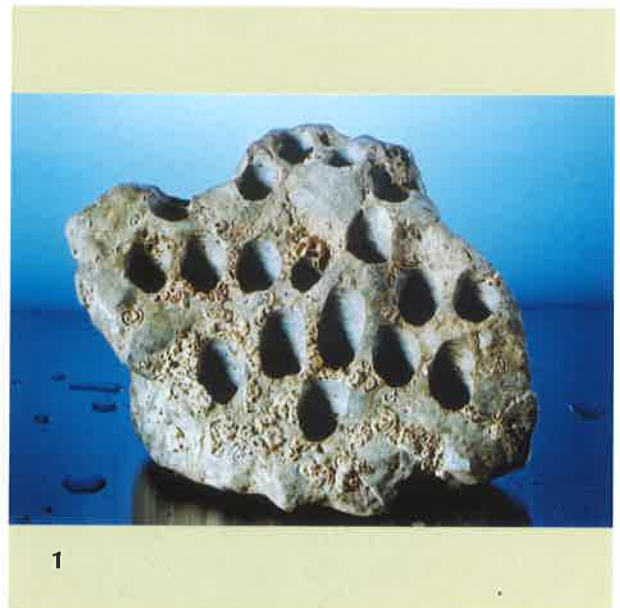

- (21) Αρ. Αίτησης Σχ. ή Υπ.: 20010600133
 (15) Ημερ. Καταχώρησης: 27/06/2001
 (17) Ημερ. Λήξης 1ης πενταετίας: 27/06/2006
 (71) Καταθέτης(ες): ΓΡΙΖΑΣ ΔΗΜΗΤΡΙΟΥ ΚΩΝΣΤΑΝΤΙΝΟΣ
 Μιχαήλ Σ. Παπακωνσταντίνου 18, ΠΑΙΑΝΙΑ,
 ΑΤΤΙΚΗ, 190 02, ΕΛΛΑΣ
 (30) Συμβ. Προτεραιότητα(ες): –
 (72) Δημιουργός(οι): ΓΡΙΖΑΣ ΔΗΜΗΤΡΙΟΥ ΚΩΝΣΤΑΝΤΙΝΟΣ
 (74) Πληρεξούσιος: –
 (74) Αντίκλητος: –
 (28) Αριθμός Σχεδίων/Υποδειγμάτων: 2
 (51) Διεθνής Ταξινόμηση: 11-02
 (54) Προσδιορισμός αντικειμένου:
 ΠΕΤΡΙΝΑ ΓΛΑΣΤΡΑΚΙΑ



- (21) Αρ. Αίτησης Σχ. ή Υπ.: 20010600134
 (15) Ημερ. Καταχώρησης: 27/06/2001
 (17) Ημερ. Λήξης 1ης πενταετίας: 27/06/2006
 (71) Καταθέτης(ες): ΓΡΙΖΑΣ ΔΗΜΗΤΡΙΟΥ ΚΩΝΣΤΑΝΤΙΝΟΣ
 Μιχαήλ Σ. Παπακωνσταντίνου 18, ΠΑΙΑΝΙΑ,
 ΑΤΤΙΚΗ, 190 02, ΕΛΛΑΣ
 (30) Συμβ. Προτεραιότητα(ες): –
 (72) Δημιουργός(οι): ΓΡΙΖΑΣ ΔΗΜΗΤΡΙΟΥ ΚΩΝΣΤΑΝΤΙΝΟΣ
 (74) Πληρεξούσιος: –
 (74) Αντίκλητος: –
 (28) Αριθμός Σχεδίων/Υποδειγμάτων: 1
 (51) Διεθνής Ταξινόμηση: 26-01
 (54) Προσδιορισμός αντικειμένου:
 ΠΕΤΡΙΝΟ ΚΑΝΤΗΛΙ





- (21) Αρ. Αίτησης Σχ. ή Υπ.: 20010600135
(15) Ημερ. Καταχώρησης: 27/06/2001
(17) Ημερ. Λήξης 1ης πενταετίας: 27/06/2006
(71) Καταθέτης(ες): ΓΡΙΖΑΣ ΔΗΜΗΤΡΙΟΥ ΚΩΝΣΤΑΝΤΙΝΟΣ
Μιχαήλ Σ. Παπακωνσταντίνου 12, ΠΑΙΑΝΙΑ,
ΑΤΤΙΚΗ, 190 02, ΕΛΛΑΣ
(30) Συμβ. Προτεραιότητα(ες): –
(72) Δημιουργός(οι): ΓΡΙΖΑΣ ΔΗΜΗΤΡΙΟΥ ΚΩΝΣΤΑΝΤΙΝΟΣ
(74) Πληρεξούσιος: –
(74) Αντίκλητος: –
(28) Αριθμός Σχεδίων/Υποδειγμάτων: 3
(51) Διεθνής Ταξινόμηση: 11-02
(54) Προσδιορισμός αντικειμένου:
ΠΕΤΡΙΝΑ ΔΙΑΚΟΣΜΗΤΙΚΑ ΓΙΑ ΔΙΑΦΟΡΕΣ ΧΡΗΣΕΙΣ



- (21) Αρ. Αίτησης Σχ. ή Υπ.: 20010600136
 (15) Ημερ. Καταχώρησης: 27/06/2001
 (17) Ημερ. Λήξης 1ης πενταετίας: 27/06/2006
 (71) Καταθέτης(ες): ΓΡΙΖΑΣ ΔΗΜΗΤΡΙΟΥ ΚΩΝΣΤΑΝΤΙΝΟΣ
 Μιχαήλ Σ. Παπακωνσταντίνου 18, ΠΑΙΑΝΙΑ,
 ΑΤΤΙΚΗ, 190 02, ΕΛΛΑΣ
 (30) Συμβ. Προτεραιότητα(ες): –
 (72) Δημιουργός(οι): ΓΡΙΖΑΣ ΔΗΜΗΤΡΙΟΥ ΚΩΝΣΤΑΝΤΙΝΟΣ
 (74) Πληρεξούσιος: –
 (74) Αντίκλητος: –
 (28) Αριθμός Σχεδίων/Υποδειγμάτων: 1
 (51) Διεθνής Ταξινόμηση: 07-99
 (54) Προσδιορισμός αντικειμένου:
 ΠΕΤΡΙΝΗ ΑΥΤΟΘΗΚΗ



- (21) Αρ. Αίτησης Σχ. ή Υπ.: 20010600137
 (15) Ημερ. Καταχώρησης: 28/06/2001
 (17) Ημερ. Λήξης 1ης πενταετίας: 28/06/2006
 (71) Καταθέτης(ες): ΑΘΗΝΑΪΚΗ ΣΤΡΩΜΑΤΟΠΟΙΑ ΑΒΕΕ
 Αναστ. Λεγάκη 5, ΑΓ. ΙΩΑΝΝΗΣ ΡΕΝΤΗΣ,
 ΠΕΙΡΑΙΑΣ, 182 33, ΕΛΛΑΣ
 (30) Συμβ. Προτεραιότητα(ες): –
 (72) Δημιουργός(οι): ΤΡΙΚΚΑ ΕΛΙΣΑΒΕΤ
 (74) Πληρεξούσιος: ΝΙΚΟΛΑΟΥ ΓΕΩΡΓΙΑ, Δικηγόρος
 Σόλωνος 68 ΑΘΗΝΑ 106 80
 (74) Αντίκλητος: ΝΙΑΡΧΟΣ ΓΕΩΡΓΙΟΣ
 Αναστ. Λεγάκη 5, ΑΓ. ΙΩΑΝΝΗΣ ΡΕΝΤΗΣ ΠΕΙΡΑΙΑΣ 182 33
 (28) Αριθμός Σχεδίων/Υποδειγμάτων: 2
 (51) Διεθνής Ταξινόμηση: 19-08
 (54) Προσδιορισμός αντικειμένου:
 ΔΥΟ ΑΝΘΡΩΠΟΜΟΡΦΑ ΣΚΙΤΣΑ ΜΕ ΟΡΙΣΜΕΝΟ ΚΩΜΙΚΟ
 ΥΨΟΣ



1

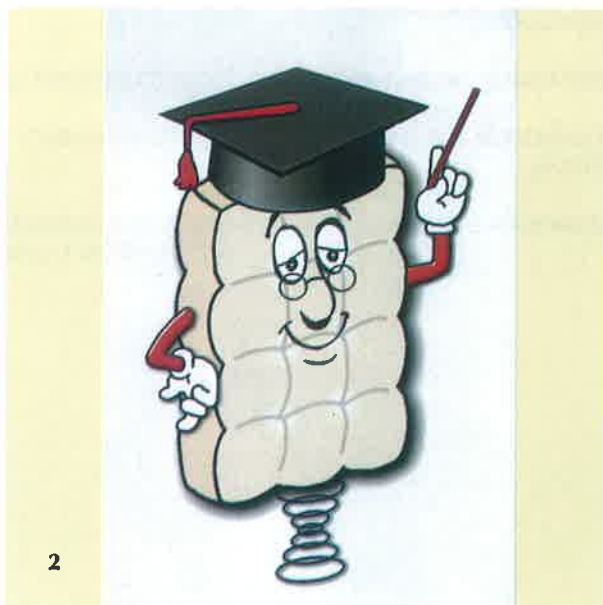

2

ΕΥΡΕΤΗΡΙΟ ΑΙΤΗΣΕΩΝ ΣΥΜΦΩΝΑ ΜΕ ΤΗΝ ΑΛΦΑΒΗΤΙΚΗ ΣΕΙΡΑ ΤΩΝ ΚΑΤΑΘΕΤΩΝ

ΚΑΤΑΘΕΤΗΣ (71)	ΠΡΟΣΔΙΟΡΙΣΜΟΣ ΑΝΤ/ΜΕΝΟΥ ΣΧ. Ή ΥΠ. (54)	ΚΑΤ/ΡΗΣΗ (15)	ΑΡ. ΑΙΤ. (21)
COULOUNTJIOS SUSSANE	ΥΦΑΣΜΑ ΣΥΝΔΥΑΣΜΕΝΟ ΜΕ ΓΟΥΝΑ	22/12/2000	20010600340
CROWN CORK AND SEAL TECHNOLOGIES CORPORATION	ΑΚΡΟ ΚΥΛΙΝΔΡΙΚΟΥ ΜΕΤΑΛΛΙΚΟΥ ΚΥΤΙΟΥ ΑΝΑΨΥΚΤΙΚΩΝ	13/06/2001	20010600125
S.C. JOHNSON & SON, INC.	ΡΥΘΜΙΣΙΜΟ ΤΕΜΑΧΙΟ ΠΡΟΣΑΡΜΟΓΗΣ ΜΑΚΤΡΟΥ ΜΕ ΒΑΣΗ ΖΕΥΞΕΩΣ	12/06/2001	20010600122
THE GILLETTE COMPANY	ΠΡΟΣΤΑΤΕΥΤΙΚΟ ΚΑΠΑΚΙ ΞΥΡΙΣΤΙΚΗΣ ΜΟΝΑΔΑΣ	14/06/2001	20010600126
ΑΘΗΝΑΪΚΗ ΣΤΡΩΜΑΤΟΠΟΙΑ ΑΒΕΕ	ΔΥΟ ΑΝΘΡΩΠΟΜΟΡΦΑ ΣΚΙΤΣΑ ΜΕ ΟΡΙΣΜΕΝΟ ΚΩΜΙΚΟ ΥΨΟΣ	28/06/2001	20010600137
ΑΛΕΞΙΟΥ ΑΝΑΣΤΑΣΙΟΥ ΑΛΕΞΙΟΣ	ΔΙΑΦΑΝΕΙΣ ΘΗΚΕΣ ΓΙΑ ΤΗΝ ΤΟΠΟΘΕΤΗΣΗ ΔΙΑΦΗΜΙΣΕΩΝ ΜΕΣΑ ΣΕ ΑΥΤΟΚΙΝΗΤΑ ΤΑΞΙ	14/06/2001	20010600127
ΑΦΟΙ Δ. ΜΠΟΥΡΝΑΖΟΥ Α.Ε.	ΓΥΝΑΙΚΕΙΑ ΥΠΟΔΗΜΑΤΑ	15/06/2001	20010600128
ΓΙΦΑ ΕΛΛΑΣ ΑΕ	* έχει ζητηθεί αναβολή δημοσίευσης	*	20010600123
ΓΡΙΖΑΣ ΔΗΜΗΤΡΙΟΥ ΚΩΝΣΤΑΝΤΙΝΟΣ	ΠΕΤΡΙΝΑ ΚΗΡΟΠΗΓΙΑ ΑΠΟ ΒΡΑΧΟ ΚΑΙ ΒΟΤΣΑΛΟ	27/06/2001	20010600132
ΓΡΙΖΑΣ ΔΗΜΗΤΡΙΟΥ ΚΩΝΣΤΑΝΤΙΝΟΣ	ΠΕΤΡΙΝΑ ΑΝΘΟΔΟΧΕΙΑ ΜΕ ΓΥΑΛΙ	27/06/2001	20010600131
ΓΡΙΖΑΣ ΔΗΜΗΤΡΙΟΥ ΚΩΝΣΤΑΝΤΙΝΟΣ	ΠΕΤΡΙΝΟ ΚΑΝΘΛΙ	27/06/2001	20010600134
ΓΡΙΖΑΣ ΔΗΜΗΤΡΙΟΥ ΚΩΝΣΤΑΝΤΙΝΟΣ	ΠΕΤΡΙΝΑ ΓΛΑΣΤΡΑΚΙΑ	27/06/2001	20010600133
ΓΡΙΖΑΣ ΔΗΜΗΤΡΙΟΥ ΚΩΝΣΤΑΝΤΙΝΟΣ	ΠΕΤΡΙΝΑ ΔΙΑΚΟΣΜΗΤΙΚΑ ΓΙΑ ΔΙΑΦΟΡΕΣ ΧΡΗΣΕΙΣ	27/06/2001	20010600135
ΓΡΙΖΑΣ ΔΗΜΗΤΡΙΟΥ ΚΩΝΣΤΑΝΤΙΝΟΣ	ΠΕΤΡΙΝΗ ΑΥΓΟΘΗΚΗ	27/06/2001	20010600136
ΝΙΚΟΛΑΪΔΗΣ ΕΥΘΥΜΙΟΥ ΑΒΡΑΑΜ	ΑΣΗΜΕΝΙΑ ΕΠΙΤΡΑΠΕΖΙΑ ΔΙΑΚΟΣΜΗΤΙΚΑ ΒΑΖΑ	25/06/2001	20010600130
ΣΑΝΤΟΡΙΝΑΙΟΥ ΜΑΡΚΟΥ ΑΛΕΞΑΝΔΡΑ	ΚΑΔΟΣ ΑΠΟΡΡΙΜΜΑΤΩΝ	11/06/2001	20010600121
ΣΤΕΦΑΝΑΚΗΣ ΜΙΧΑΗΛ ΑΝΤΩΝΙΟΣ	ΣΚΑΦΤΟ ΚΡΗΤΙΚΟ ΛΑΓΟΥΤΟ	13/06/2001	20010600124
ΣΤΕΦΑΝΟΠΟΥΛΟΥ ΠΑΝΑΓΙΩΤΗ ΤΑΣΟΥΛΑ	ΣΟΥΒΕΡ ΚΕΡΑΜΙΚΟ	06/06/2001	20010600119
Χ. ΔΑΝΕΛΙΑΝ & ΣΙΑ ΕΕ	ΧΡΥΣΑ ΚΟΣΜΗΜΑΤΑ ΑΠΟ ΛΕΥΚΟΧΡΥΣΟ 18Κ ΜΕ ΜΠΡΙΓΙΑΝ ΚΑΙ ΑΛΛΟΥΣ ΠΟΛΥΤΙΜΟΥΣ ΛΙΘΟΥΣ	07/06/2001	20010600120

ΜΕΡΟΣ Β΄
ΧΟΡΗΓΗΣΕΙΣ ΠΙΣΤΟΠΟΙΗΤΙΚΩΝ ΚΑΤΑΧΩΡΗΣΗΣ ΣΧΕΔΙΩΝ ΚΑΙ ΥΠΟΔΕΙΓΜΑΤΩΝ

(11) Αρ. Πιστοποιητικού Καταχώρησης Σχ. ή Υπ.: 6001033

- (21) Αρ. Αίτησης Σχ. ή Υπ.: 20000600259
(15) Ημερ. Καταχώρησης: 29 / 09 / 2000
(47) Ημερ. Χορήγησης: 08 / 11 / 2001
(73) Δικαιούχος (οι): ΜΟΥΖΑΚΗΣ ΚΩΝΣΤΑΝΤΙΝΟΣ
Πέτρας 111, 111 44 ΑΘΗΝΑ, ΕΛΛΑΣ
(54) Προσδιορισμός αντικειμένου:
ΕΚΘΕΤΗΡΙΟ ΠΩΛΗΣΗΣ ΚΑΡΑΜΕΛΩΝ ΚΑΙ ΖΑΧΑΡΩΔΩΝ ΠΡΟΙΟΝΤΩΝ

Περισσότερα στοιχεία στην πρώτη δημοσίευση: ΕΔΒΙ (Τεύχος Β΄) Ιουλίου 2001

(11) Αρ. Πιστοποιητικού Καταχώρησης Σχ. ή Υπ.: 6001034

- (21) Αρ. Αίτησης Σχ. ή Υπ.: 20000600288
(15) Ημερ. Καταχώρησης: 03 / 11 / 2000
(47) Ημερ. Χορήγησης: 08 / 11 / 2001
(73) Δικαιούχος (οι): Θ. & Β. ΦΑΛΙΕΡΟΣ ΟΕ
Μαραθώνος 10, ΑΜΠΕΛΟΚΗΠΟΙ, 561 21 ΘΕΣΣΑΛΟΝΙΚΗ, ΕΛΛΑΣ
(54) Προσδιορισμός αντικειμένου:
ΑΠΟΣΠΩΜΕΝΗ ΠΟΤΟΘΗΚΗ (ΜΠΑΡΑΚΙ) ΕΝΣΩΜΑΤΩΜΕΝΗ ΣΕ ΜΠΟΥΦΕ

Περισσότερα στοιχεία στην πρώτη δημοσίευση: ΕΔΒΙ (Τεύχος Β΄) Ιουλίου 2001

(11) Αρ. Πιστοποιητικού Καταχώρησης Σχ. ή Υπ.: 60001035

- (21) Αρ. Αίτησης Σχ. ή Υπ.: 20010600021
(15) Ημερ. Καταχώρησης: 31 / 01 / 2001
(47) Ημερ. Χορήγησης: 08 / 11 / 2001
(73) Δικαιούχος (οι): PHILIP MORRIS PRODUCTS INC.
3601 Commerce Road, RICHMOND 23234 VIRGINIA, USA
(54) Προσδιορισμός αντικειμένου:
ΑΝΑΠΤΗΡΑΣ

Περισσότερα στοιχεία στην πρώτη δημοσίευση: ΕΔΒΙ (Τεύχος Β΄) Ιουλίου 2001

(11) Αρ. Πιστοποιητικού Καταχώρησης Σχ. ή Υπ.: 60001036

- (21) Αρ. Αίτησης Σχ. ή Υπ.: 20010600022
(15) Ημερ. Καταχώρησης: 01 / 02 / 2001
(47) Ημερ. Χορήγησης: 08 / 11 / 2001
(73) Δικαιούχος (οι): ΤΡΟΥΜΠΟΥΝΗΣ & ΣΙΑ Ο.Ε.
Λεύκτρων 4, 115 27 ΑΘΗΝΑ, ΕΛΛΑΣ
(54) Προσδιορισμός αντικειμένου:
ΣΧΕΔΙΟ ΦΩΤΕΙΝΗΣ ΕΠΙΓΡΑΦΗΣ

Περισσότερα στοιχεία στην πρώτη δημοσίευση: ΕΔΒΙ (Τεύχος Β΄) Ιουλίου 2001

(11) Αρ. Πιστοποιητικού Καταχώρησης Σχ. ή Υπ.: 60001037

(21) Αρ. Αίτησης Σχ. ή Υπ.: 20010600023

(15) Ημερ. Καταχώρησης: 02 / 02/ 2001

(47) Ημερ. Χορήγησης: 08 / 11 / 2001

(73) Δικαιούχος (οι): ΠΑΛΑΙΟΧΩΡΙΝΟΣ ΙΩΑΝΝΗΣ

Οδός Α7, Κτίριο 24 ΟΤ, ΒΙΠΕΘ 570 22 ΘΕΣΣΑΛΟΝΙΚΗ, ΕΛΛΑΣ

(54) Προσδιορισμός αντικειμένου:

ΔΙΑΚΟΣΜΗΤΙΚΕΣ ΠΑΡΑΣΤΑΣΕΙΣ ΠΛΑΤΕΙΩΝ-ΣΤΥΛΩΝ ΑΠΟ ΠΙΡΛΑΝΤΕΣ ΑΛΟΥΜΙΝΙΟΥ ΚΑΙ PVC ΜΕ ΛΑΜΠΕΣ ΚΑΙ ΣΥΜΠΑΓΗ ΦΩΤΕΙΝΟ ΣΩΛΗΝΑ ΔΙΑΦΑΝΗ

Περισσότερα στοιχεία στην πρώτη δημοσίευση: ΕΔΒΙ (Τεύχος Β') Ιουλίου 2001

(11) Αρ. Πιστοποιητικού Καταχώρησης Σχ. ή Υπ.: 60001038

(21) Αρ. Αίτησης Σχ. ή Υπ.: 20010600024

(15) Ημερ. Καταχώρησης: 07 / 02/ 2001

(47) Ημερ. Χορήγησης: 08 / 11 / 2001

(73) Δικαιούχος (οι): RECOT, INC.

5000 Galloring Road, Suite 460, PLEASANTON 94588, CALIFORNIA, USA

(54) Προσδιορισμός αντικειμένου:

ΠΡΟΪΟΝ ΠΡΟΧΕΙΡΟΥ ΓΕΥΜΑΤΟΣ

Περισσότερα στοιχεία στην πρώτη δημοσίευση: ΕΔΒΙ (Τεύχος Β') Ιουλίου 2001

(11) Αρ. Πιστοποιητικού Καταχώρησης Σχ. ή Υπ.: 60001039

(21) Αρ. Αίτησης Σχ. ή Υπ.: 20010600025

(15) Ημερ. Καταχώρησης: 08 / 02/ 2001

(47) Ημερ. Χορήγησης: 08 / 11 / 2001

(73) Δικαιούχος (οι): ΣΠΥΡΚΑ ΠΛΑΣΤΙΚΑ Ε.Π.Ε.

Παπαδοπούλου 17, ΑΓ. Ι. ΡΕΝΤΗΣ 182 33 ΠΕΙΡΑΙΑΣ, ΕΛΛΑΣ

(54) Προσδιορισμός αντικειμένου:

ΠΛΑΣΤΙΚΟ ΚΙΒΩΤΙΟ ΜΙΑΣ ΧΡΗΣΕΩΣ

Περισσότερα στοιχεία στην πρώτη δημοσίευση: ΕΔΒΙ (Τεύχος Β') Ιουλίου 2001

(11) Αρ. Πιστοποιητικού Καταχώρησης Σχ. ή Υπ.: 60001040

(21) Αρ. Αίτησης Σχ. ή Υπ.: 20010600026

(15) Ημερ. Καταχώρησης: 08 / 02/ 2001

(47) Ημερ. Χορήγησης: 08 / 11 / 2001

(73) Δικαιούχος (οι): TELEFONAKTIEBOLAGET LM ERICSSON

SE-126 28 STOCKHOLM, SWEDEN

(54) Προσδιορισμός αντικειμένου:

ΔΙΑΚΟΜΙΣΤΗΣ ΕΦΑΡΜΟΓΗΣ ΓΙΑ ΡΑΔΙΟΕΠΙΚΟΙΝΩΝΙΑ ΒΡΑΧΕΙΑΣ ΑΠΟΣΤΑΣΗΣ

Περισσότερα στοιχεία στην πρώτη δημοσίευση: ΕΔΒΙ (Τεύχος Β') Ιουλίου 2001

(11) Αρ. Πιστοποιητικού Καταχώρησης Σχ. ή Υπ.: 60001041

- (21) Αρ. Αίτησης Σχ. ή Υπ.: 20010600027
(15) Ημερ. Καταχώρησης: 09 / 02/ 2001
(47) Ημερ. Χορήγησης: 08 / 11 / 2001
(73) Δικαιούχος (οι): ΖΙΑΡΟΣ ΚΩΝΣΤΑΝΤΙΝΟΣ
Υψηλάντου 10, ΚΑΒΑΛΑ 654 03, ΕΛΛΑΣ
(54) Προσδιορισμός αντικειμένου:
ΠΡΟΪΟΝΤΑ ΖΥΜΗΣ

Περισσότερα στοιχεία στην πρώτη δημοσίευση: ΕΔΒΙ (Τεύχος Β') Ιουλίου 2001

(11) Αρ. Πιστοποιητικού Καταχώρησης Σχ. ή Υπ.: 60001042

- (21) Αρ. Αίτησης Σχ. ή Υπ.: 20010600028
(15) Ημερ. Καταχώρησης: 13 / 02/ 2001
(47) Ημερ. Χορήγησης: 08 / 11 / 2001
(73) Δικαιούχος (οι): ΦΡΑΓΚΟΣ ΒΑΣΙΛΕΙΟΥ ΓΕΩΡΓΙΟΣ
Πάροδος Χελμού 15, ΑΓ. ΣΤΕΦΑΝΟΣ 145 65, ΑΤΤΙΚΗ, ΕΛΛΑΣ
(54) Προσδιορισμός αντικειμένου:
ΓΩΝΙΑ ΑΠΟ ΑΜΟΥΜΙΝΙΟ ΓΙΑ ΤΗΝ ΣΥΝΔΕΣΗ ΠΡΟΦΙΛ ΑΛΟΥΜΙΝΙΟΥ ΚΑΤΑ ΤΗΝ ΚΑΤΑΣΚΕΥΗ ΠΟΡΤΩΝ ΚΑΙ ΠΑΡΑΘΥΡΩΝ

Περισσότερα στοιχεία στην πρώτη δημοσίευση: ΕΔΒΙ (Τεύχος Β') Ιουλίου 2001

(11) Αρ. Πιστοποιητικού Καταχώρησης Σχ. ή Υπ.: 60001043

- (21) Αρ. Αίτησης Σχ. ή Υπ.: 20010600029
(15) Ημερ. Καταχώρησης: 14 / 02/ 2001
(47) Ημερ. Χορήγησης: 08 / 11 / 2001
(73) Δικαιούχος (οι): ΡΕΚΙΤ ΜΠΕΝΚΙΖΕΡ ΕΛΛΑΣ Α.Β.Ε.Ε.
Αρτέμιδος 3, ΠΑΡΑΔΕΙΣΟΣ ΑΜΑΡΟΥΣΙΟΥ 151 25, ΑΤΤΙΚΗ, ΕΛΛΑΣ
(54) Προσδιορισμός αντικειμένου:
ΦΙΑΛΗ

Περισσότερα στοιχεία στην πρώτη δημοσίευση: ΕΔΒΙ (Τεύχος Β') Ιουλίου 2001

(11) Αρ. Πιστοποιητικού Καταχώρησης Σχ. ή Υπ.: 60001044

- (21) Αρ. Αίτησης Σχ. ή Υπ.: 20010600030
(15) Ημερ. Καταχώρησης: 14 / 02/ 2001
(47) Ημερ. Χορήγησης: 08 / 11 / 2001
(73) Δικαιούχος (οι): BIC CORPORATION
500 Bic Drive, MILFORD 06460 CT, USA
(54) Προσδιορισμός αντικειμένου:
ΚΑΡΤΕΛΑ ΜΕ ΘΥΛΑΚΑ

Περισσότερα στοιχεία στην πρώτη δημοσίευση: ΕΔΒΙ (Τεύχος Β') Ιουλίου 2001

(11) Αρ. Πιστοποιητικού Καταχώρησης Σχ. ή Υπ.: 60001045

(21) Αρ. Αίτησης Σχ. ή Υπ.: 20010600031

(15) Ημερ. Καταχώρησης: 15 / 02/ 2001

(47) Ημερ. Χορήγησης: 08 / 11 / 2001

(73) Δικαιούχος (οι): ΑΛΕΞΙΟΥ ΑΝΑΣΤΑΣΙΟΥ ΑΛΕΞΙΟΣ.

Βησσαρίωνος 9, 106 72 ΑΘΗΝΑ, ΕΛΛΑΣ

(54) Προσδιορισμός αντικειμένου:

ΚΑΛΥΜΜΑΤΑ ΑΥΤΟΚΙΝΗΤΟΥ ΓΙΑ ΤΟΠΟΘΕΤΗΣΗ ΔΙΑΦΗΜΙΣΕΩΝ ΜΕΣΑ ΣΕ ΑΥΤΟΚΙΝΗΤΑ ΤΑΞΙ

Περισσότερα στοιχεία στην πρώτη δημοσίευση: ΕΔΒΙ (Τεύχος Β') Ιουλίου 2001

(11) Αρ. Πιστοποιητικού Καταχώρησης Σχ. ή Υπ.: 60001046

(21) Αρ. Αίτησης Σχ. ή Υπ.: 20010600032

(15) Ημερ. Καταχώρησης: 15 / 02/ 2001

(47) Ημερ. Χορήγησης: 08 / 11 / 2001

(73) Δικαιούχος (οι): ΤΡΟΥΜΠΟΥΝΗΣ ΚΩΝ/ΝΟΥ ΘΕΟΔΩΡΟΣ

Γρ. Αυξεντίου 68, ΖΩΓΡΑΦΟΥ 157 71, ΑΤΤΙΚΗ, ΕΛΛΑΣ

(54) Προσδιορισμός αντικειμένου:

ΣΧΕΔΙΟ ΦΩΤΕΙΝΗΣ ΕΠΙΓΡΑΦΗΣ

Περισσότερα στοιχεία στην πρώτη δημοσίευση: ΕΔΒΙ (Τεύχος Β') Ιουλίου 2001

(11) Αρ. Πιστοποιητικού Καταχώρησης Σχ. ή Υπ.: 60001047

(21) Αρ. Αίτησης Σχ. ή Υπ.: 20010600033

(15) Ημερ. Καταχώρησης: 16 / 02/ 2001

(47) Ημερ. Χορήγησης: 08 / 11 / 2001

(73) Δικαιούχος (οι): ΤΟΓΙΑ ΠΑΝΑΓΙΩΤΗ ΣΩΤΗΡΙΑ

Βίκτωρος Ουγκώ 10 και Αρκαδίου, ΡΕΘΥΜΝΟ 741 00, ΚΡΗΤΗ, ΕΛΛΑΣ

(54) Προσδιορισμός αντικειμένου:

ΚΟΣΜΗΜΑΤΑ

Περισσότερα στοιχεία στην πρώτη δημοσίευση: ΕΔΒΙ (Τεύχος Β') Ιουλίου 2001

(11) Αρ. Πιστοποιητικού Καταχώρησης Σχ. ή Υπ.: 60001048

(21) Αρ. Αίτησης Σχ. ή Υπ.: 20010600036

(15) Ημερ. Καταχώρησης: 20 / 02/ 2001

(47) Ημερ. Χορήγησης: 08 / 11 / 2001

(73) Δικαιούχος (οι): ΣΑΡΑΝΤΗΣ ΜΙΧΑΗΛ ΚΩΝ/ΝΟΣ

Σαλαμίνος 60, ΚΕΡΑΜΕΙΚΟΣ 104 35, ΑΘΗΝΑ, ΕΛΛΑΣ

(54) Προσδιορισμός αντικειμένου:

ΠΡΟΣΤΑΤΕΥΤΙΚΗ ΘΗΚΗ ΠΟΛΛΑΠΛΩΝ ΧΡΗΣΕΩΝ

Περισσότερα στοιχεία στην πρώτη δημοσίευση: ΕΔΒΙ (Τεύχος Β') Ιουλίου 2001

(11) Αρ. Πιστοποιητικού Καταχώρησης Σχ. ή Υπ.: 60001049

- (21) Αρ. Αίτησης Σχ. ή Υπ.: 20010600035
(15) Ημερ. Καταχώρησης: 19 / 02 / 2001
(47) Ημερ. Χορήγησης: 08 / 11 / 2001
(73) Δικαιούχος (οι): ΛΑΒΙΔΑΣ ΚΩΝ/ΝΟΥ ΧΑΡΑΛΑΜΠΟΣ.
Σαχτούρη 11, ΠΕΡΙΣΤΕΡΙ 121 31, ΑΤΤΙΚΗ, ΕΛΛΑΣ
(54) Προσδιορισμός αντικειμένου:
ΤΙΜΟΝΙΕΡΑ ΠΑΡΑΔΟΣΙΑΚΗΣ ΜΟΡΦΗΣ

Περισσότερα στοιχεία στην πρώτη δημοσίευση: ΕΔΒΙ (Τεύχος Β') Ιουλίου 2001

(11) Αρ. Πιστοποιητικού Καταχώρησης Σχ. ή Υπ.: 60001050

- (21) Αρ. Αίτησης Σχ. ή Υπ.: 20010600037
(15) Ημερ. Καταχώρησης: 22 / 02 / 2001
(47) Ημερ. Χορήγησης: 08 / 11 / 2001
(73) Δικαιούχος (οι): ΛΕΒΕΝΤΗΣ ΣΤΑΥΡΟΥ ΙΩΑΝΝΗΣ
Αντωνίου Μπετεινάκη 4, ΗΡΑΚΛΕΙΟ 713 05, ΚΡΗΤΗ, ΕΛΛΑΣ
(54) Προσδιορισμός αντικειμένου:
ΜΠΛΟΥΖΑΚΙΑ

Περισσότερα στοιχεία στην πρώτη δημοσίευση: ΕΔΒΙ (Τεύχος Β') Ιουλίου 2001

(11) Αρ. Πιστοποιητικού Καταχώρησης Σχ. ή Υπ.: 60001051

- (21) Αρ. Αίτησης Σχ. ή Υπ.: 20010600038
(15) Ημερ. Καταχώρησης: 22 / 02 / 2001
(47) Ημερ. Χορήγησης: 08 / 11 / 2001
(73) Δικαιούχος (οι): ΠΑ.ΒΙ. ΠΛΑΣΤ. Α.Ε.
ΒΙ.ΠΕ. Πάτρας, 25018 ΠΑΤΡΑ, ΕΛΛΑΣ
(54) Προσδιορισμός αντικειμένου:
ΠΛΑΣΤΙΚΟ ΚΑΡΔΑΡΙ ΓΙΑΟΥΡΤΙΟΥ

Περισσότερα στοιχεία στην πρώτη δημοσίευση: ΕΔΒΙ (Τεύχος Β') Ιουλίου 2001

(11) Αρ. Πιστοποιητικού Καταχώρησης Σχ. ή Υπ.: 60001052

- (21) Αρ. Αίτησης Σχ. ή Υπ.: 20010600039
(15) Ημερ. Καταχώρησης: 22 / 02 / 2001
(47) Ημερ. Χορήγησης: 08 / 11 / 2001
(73) Δικαιούχος (οι): KANZAWA SEIKO CO., LTD.
258, Tagagi, Bessho-Cho, Miki-Shi, Hyogo-Ken, JAPAN
(54) Προσδιορισμός αντικειμένου:
ΛΑΒΗ ΓΙΑ ΠΡΙΟΝΙ ΚΛΑΔΕΜΑΤΟΣ

Περισσότερα στοιχεία στην πρώτη δημοσίευση: ΕΔΒΙ (Τεύχος Β') Ιουλίου 2001

(11) Αρ. Πιστοποιητικού Καταχώρησης Σχ. ή Υπ.: 60001053

- (21) Αρ. Αίτησης Σχ. ή Υπ.: 20010600040
(15) Ημερ. Καταχώρησης: 22 / 02/ 2001
(47) Ημερ. Χορήγησης: 08 / 11 / 2001
(73) Δικαιούχος (οι): KANZAWA SEIKO CO., LTD.
258, Takagi, Bessho-Cho, Miki-Shi, Hyogo-Ken, JAPAN
(54) Προσδιορισμός αντικειμένου:
ΘΗΚΗ ΓΙΑ ΠΡΙΟΝΙ ΚΛΑΔΕΜΑΤΟΣ

Περισσότερα στοιχεία στην πρώτη δημοσίευση: ΕΔΒΙ (Τεύχος Β') Ιουλίου 2001

(11) Αρ. Πιστοποιητικού Καταχώρησης Σχ. ή Υπ.: 60001054

- (21) Αρ. Αίτησης Σχ. ή Υπ.: 20010600041
(15) Ημερ. Καταχώρησης: 22 / 02/ 2001
(47) Ημερ. Χορήγησης: 08 / 11 / 2001
(73) Δικαιούχος (οι): KANZAWA SEIKO CO., LTD.
258, Takagi, Bessho-Cho, Miki-Shi, Hyogo-Ken, JAPAN
(54) Προσδιορισμός αντικειμένου:
ΛΑΒΗ ΓΙΑ ΠΡΙΟΝΙ ΚΛΑΔΕΜΑΤΟΣ

Περισσότερα στοιχεία στην πρώτη δημοσίευση: ΕΔΒΙ (Τεύχος Β') Ιουλίου 2001

(11) Αρ. Πιστοποιητικού Καταχώρησης Σχ. ή Υπ.: 60001055

- (21) Αρ. Αίτησης Σχ. ή Υπ.: 20010600042
(15) Ημερ. Καταχώρησης: 22 / 02/ 2001
(47) Ημερ. Χορήγησης: 08 / 11 / 2001
(73) Δικαιούχος (οι): KANZAWA SEIKO CO., LTD.
258, Takagi, Bessho-Cho, Miki-Shi, Hyogo-Ken, JAPAN
(54) Προσδιορισμός αντικειμένου:
ΛΑΒΗ ΓΙΑ ΠΡΙΟΝΙ ΚΛΑΔΕΜΑΤΟΣ

Περισσότερα στοιχεία στην πρώτη δημοσίευση: ΕΔΒΙ (Τεύχος Β') Ιουλίου 2001

(11) Αρ. Πιστοποιητικού Καταχώρησης Σχ. ή Υπ.: 60001056

- (21) Αρ. Αίτησης Σχ. ή Υπ.: 20010600043
(15) Ημερ. Καταχώρησης: 23 / 02/ 2001
(47) Ημερ. Χορήγησης: 08 / 11 / 2001
(73) Δικαιούχος (οι): SAFARILAND LTD., INC.
3120 East Mission Boulevard, ONTARIO 91761 CALIFORNIA, USA
(54) Προσδιορισμός αντικειμένου:
ΕΛΑΣΜΑ ΣΤΗΡΙΞΗΣ ΘΗΚΗΣ ΠΕΡΙΣΤΡΟΦΟΥ

Περισσότερα στοιχεία στην πρώτη δημοσίευση: ΕΔΒΙ (Τεύχος Β') Ιουλίου 2001

(11) Αρ. Πιστοποιητικού Καταχώρησης Σχ. ή Υπ.: 60001057

(21) Αρ. Αίτησης Σχ. ή Υπ.: 20010600044

(15) Ημερ. Καταχώρησης: 27 / 02/ 2001

(47) Ημερ. Χορήγησης: 08 / 11 / 2001

(73) Δικαιούχος (οι): ΔΗΜΟΥ ΣΠΥΡΙΔΩΝΑ ΧΡΙΣΤΙΝΑ
Κλεισθένους 285, ΓΕΡΑΚΑΣ 153 44, ΑΤΤΙΚΗ, ΕΛΛΑΣ

(54) Προσδιορισμός αντικειμένου:

ΟΛΟΚΛΗΡΩΜΕΝΗ ΚΑΤΑΣΚΕΥΗ ΔΙΑΚΟΣΜΗΣΗΣ ΚΑΙ ΔΙΑΦΗΜΙΣΤΙΚΗΣ ΠΡΟΒΟΛΗΣ ΠΡΟΣΟΨΕΩΝ ΚΑΤΑΣΤΗΜΑΤΩΝ

Περισσότερα στοιχεία στην πρώτη δημοσίευση: ΕΔΒΙ (Τεύχος Β') Ιουλίου 2001

(11) Αρ. Πιστοποιητικού Καταχώρησης Σχ. ή Υπ.: 60001058

(21) Αρ. Αίτησης Σχ. ή Υπ.: 20010600045

(15) Ημερ. Καταχώρησης: 28 / 02/ 2001

(47) Ημερ. Χορήγησης: 08 / 11 / 2001

(73) Δικαιούχος (οι): THE PROCTER & GAMBLE COMPANY
One Procter & Gamble Plaza, CINCINNATI 45202, OHIO, USA

(54) Προσδιορισμός αντικειμένου:

ΔΟΧΕΙΟ ΜΕ ΔΙΑΤΡΗΣΙΜΟ ΚΑΠΑΚΙ ΚΥΡΙΩΣ ΓΙΑ ΣΥΝΘΕΣΗ ΚΑΘΑΡΙΣΜΟΥ

Περισσότερα στοιχεία στην πρώτη δημοσίευση: ΕΔΒΙ (Τεύχος Β') Ιουλίου 2001

(11) Αρ. Πιστοποιητικού Καταχώρησης Σχ. ή Υπ.: 60001059

(21) Αρ. Αίτησης Σχ. ή Υπ.: 20010600059

(15) Ημερ. Καταχώρησης: 13 / 03/ 2001

(47) Ημερ. Χορήγησης: 08 / 11 / 2001

(73) Δικαιούχος (οι): ΣΚΟΥΤΑΡΗΣ ΕΛΕΥΘΕΡΙΟΥ ΧΡΗΣΤΟΣ
Αθ. Διάκου 142, ΑΡΓΥΡΟΥΠΟΛΗ 164 51, ΑΤΤΙΚΗ, ΕΛΛΑΣ

(54) Προσδιορισμός αντικειμένου:

ΚΕΡΙ ΖΕΛΕ ΣΕ ΡΕΣΩ ΣΕ ΟΛΕΣ ΤΙΣ ΧΡΩΜΑΤΙΚΕΣ ΑΠΟΧΡΩΣΕΙΣ

Περισσότερα στοιχεία στην πρώτη δημοσίευση: ΕΔΒΙ (Τεύχος Β') Αυγούστου 2001

**ΕΥΡΕΤΗΡΙΟ ΕΚΔΟΘΕΝΤΩΝ Σχ. ή Υπ. ΣΥΜΦΩΝΑ ΜΕ ΤΗΝ ΑΛΦΑΒΗΤΙΚΗ ΣΕΙΡΑ
ΤΩΝ ΚΑΤΑΘΕΤΩΝ**

ΔΙΚΑΙΟΥΧΟΣ (73)	ΠΡΟΣΔΙΟΡΙΣΜΟΣ ΑΝΤ/ΜΕΝΟΥ ΣΧ. Ή ΥΠ. (54)	ΚΑΤ/ΡΗΣΗ (15)	ΑΡ.ΠΙΣΤ. (11)
BIC CORPORATION	ΚΑΡΤΕΛΑ ΜΕ ΘΥΛΑΚΑ	14/02/2001	6001044
KANZAWA SEIKO CO., LTD.	ΛΑΒΗ ΓΙΑ ΠΡΙΟΝΙ ΚΛΑΔΕΜΑΤΟΣ	22/02/2001	6001052
KANZAWA SEIKO CO., LTD.	ΛΑΒΗ ΓΙΑ ΠΡΙΟΝΙ ΚΛΑΔΕΜΑΤΟΣ	22/02/2001	6001055
KANZAWA SEIKO CO., LTD.	ΛΑΒΗ ΓΙΑ ΠΡΙΟΝΙ ΚΛΑΔΕΜΑΤΟΣ	22/02/2001	6001054
KANZAWA SEIKO CO., LTD.	ΘΗΚΗ ΓΙΑ ΠΡΙΟΝΙ ΚΛΑΔΕΜΑΤΟΣ	22/02/2001	6001053
PHILIP MORRIS PRODUCTS INC.	ΑΝΑΠΤΗΡΑΣ	31/01/2001	6001035
RECOT, INC.	ΠΡΟΪΟΝ ΠΡΟΧΕΙΡΟΥ ΓΕΥΜΑΤΟΣ	07/02/2001	6001038
SAFARILAND LTD., INC.	ΕΛΑΣΜΑ ΣΤΗΡΙΞΗΣ ΘΗΚΗΣ ΠΕΡΙΣΤΡΟΦΟΥ	23/02/2001	6001036
TELEFONAKTIEBOLAGET LM ERICSSON	ΔΙΑΚΟΜΙΣΤΗΣ ΕΦΑΡΜΟΓΗΣ ΓΙΑ ΡΑΔΙΟΕΠΙΚΟΙΝΩΝΙΑ ΒΡΑΧΕΙΑΣ ΑΠΟΣΤΑΣΗΣ	08/02/2001	6001040
THE PROCTER & GAMBLE COMPANY	ΔΟΧΕΙΟ ΜΕ ΔΙΑΤΡΗΣΙΜΟ ΚΑΠΑΚΙ ΚΥΡΙΩΣ ΓΙΑ ΣΥΝΘΕΣΗ ΚΑΘΑΡΙΣΜΟΥ	28/02/2001	6001058
ΑΛΕΞΙΟΥ ΑΝΑΣΤΑΣΙΟΥ ΑΛΕΞΙΟΣ	ΚΑΛΥΜΜΑΤΑ ΑΥΤΟΚΙΝΗΤΟΥ ΓΙΑ ΤΟΠΟΘΕΤΗΣΗ ΔΙΑΦΗΜΙΣΕΩΝ ΜΕΣΑ ΣΕ ΑΥΤΟΚΙΝΗΤΑ ΤΑΞΙ	15/02/2001	6001045
ΔΗΜΟΥ ΣΠΥΡΙΔΩΝΑ ΧΡΙΣΤΙΝΑ	ΟΛΟΚΛΗΡΩΜΕΝΗ ΚΑΤΑΣΚΕΥΗ ΔΙΑΚΟΣΜΗΣΗΣ ΚΑΙ ΔΙΑΦΗΜΙΣΤΙΚΗΣ ΠΡΟΒΟΛΗΣ ΠΡΟΣΟΨΕΩΝ ΚΑΤΑΣΤΗΜΑΤΩΝ	27/02/2001	6001057
ΖΙΑΡΟΣ ΔΗΜΗΤΡΙΟΥ ΚΩΝΣΤΑΝΤΙΝΟΣ	ΠΡΟΪΟΝΤΑ ΖΥΜΗΣ	09/02/2001	6001041
Θ. & Β. ΦΑΛΙΕΡΟΣ Ο.Ε.	ΑΠΟΣΠΩΜΕΝΗ ΠΟΤΟΘΗΚΗ (ΜΠΑΡΑΚΙ) ΕΝΣΩΜΑΤΩΜΕΝΗ ΣΕ ΜΠΟΥΦΕ	03/11/2000	6001034
ΛΑΒΙΔΑΣ ΚΩΝΣΤΑΝΤΙΝΟΥ ΧΑΡΑΛΑΜΠΟΣ	ΤΡΑΠΕΖΙ ΚΑΘΙΣΤΙΚΟΥ ΤΙΜΟΝΙΕΡΑ ΠΑΡΑΔΟΣΙΑΚΗΣ ΜΟΡΦΗΣ	19/02/2001	6001049
ΛΕΒΕΝΤΗΣ ΣΤΑΥΡΟΥ ΙΩΑΝΝΗΣ	ΜΠΛΟΥΖΑΚΙΑ	22/02/2001	6001050
ΜΟΥΖΑΚΗΣ ΚΩΝΣΤΑΝΤΙΝΟΣ	ΕΚΘΕΤΗΡΙΟ ΠΩΛΗΣΗΣ ΚΑΡΑΜΕΛΩΝ ΚΑΙ ΖΑΧΑΡΩΔΩΝ ΠΡΟΪΟΝΤΩΝ	29/09/2000	6001033
Π. ΤΡΟΥΜΠΟΥΝΗΣ ΚΑΙ ΣΙΑ Ο.Ε.	ΣΧΕΔΙΟ ΦΩΤΕΙΝΗΣ ΕΠΙΓΡΑΦΗΣ	01/02/2001	6001036
ΠΑ.ΒΙ.ΠΛΑΣΤ. Α.Ε.	ΠΛΑΣΤΙΚΟ ΚΑΡΔΑΡΙ ΓΙΑΟΥΡΤΙΟΥ	22/02/2001	6001051
ΠΑΛΑΙΟΧΩΡΙΝΟΣ ΙΩΑΝΝΗΣ	ΔΙΑΚΟΣΜΗΤΙΚΕΣ ΠΑΡΑΣΤΑΣΕΙΣ ΠΛΑΤΕΙΩΝ-ΣΤΥΛΩΝ ΑΠΟ ΓΙΡΛΑΝΤΕΣ ΑΛΟΥΜΙΝΙΟΥ ΚΑΙ PVC ΜΕ ΛΑΜΠΕΣ ΚΑΙ ΣΥΜΠΑΓΗ ΦΩΤΕΙΝΟ ΣΩΛΗΝΑ ΔΙΑΦΑΝΗ	05/02/2001	6001037
ΡΕΚΙΤ ΜΠΕΝΚΙΖΕΡ ΕΛΛΑΣ Α.Β.Ε.Ε.	ΦΙΑΛΗ	14/02/2001	6001043
ΣΑΡΑΝΤΗΣ ΜΙΧΑΗΛ ΚΩΝΣΤΑΝΤΙΝΟΣ	ΠΡΟΣΤΑΤΕΥΤΙΚΗ ΘΗΚΗ ΠΟΛΛΑΠΛΩΝ ΧΡΗΣΕΩΝ	20/02/2001	6001048
ΣΚΟΥΤΑΡΗΣ ΕΛΕΥΘΕΡΙΟΥ ΧΡΗΣΤΟΣ	ΚΕΡΙ ΖΕΛΕ ΣΕ ΡΕΣΩ ΣΕ ΟΛΕΣ ΤΙΣ ΧΡΩΜΑΤΙΚΕΣ ΑΠΟΧΡΩΣΕΙΣ	13/03/2001	6001059
ΣΠΥΡΚΑ ΠΛΑΣΤΙΚΑ Ε.Π.Ε.	ΠΛΑΣΤΙΚΟ ΚΙΒΩΤΙΟ ΜΙΑΣ ΧΡΗΣΕΩΣ	08/02/2001	6001039

ΔΙΚΑΙΟΥΧΟΣ (73)	ΠΡΟΣΔΙΟΡΙΣΜΟΣ ΑΝΤ/ΜΕΝΟΥ ΣΧ. Ή ΥΠ. (54)	ΚΑΤ/ΡΗΣΗ (15)	ΑΡ.ΠΙΣΤ. (11)
ΤΟΓΙΑ ΠΑΝΑΓΙΩΤΗ ΣΩΤΗΡΙΑ	ΚΟΣΜΗΜΑΤΑ	16/02/2001	6001047
ΤΡΟΥΜΠΟΥΝΗΣ ΚΩΝΣΤΑΝΤΙΝΟΥ ΘΕΟΔΩΡΟΣ	ΣΧΕΔΙΟ ΦΩΤΕΙΝΗΣ ΕΠΙΓΡΑΦΗΣ	15/02/2001	6001046
ΦΡΑΓΚΟΣ ΒΑΣΙΛΕΙΟΥ ΓΕΩΡΓΙΟΣ	ΓΩΝΙΑ ΑΠΟ ΑΛΟΥΜΙΝΙΟ ΓΙΑ ΤΗ ΣΥΝΔΕΣΗ ΠΡΟΦΙΛ ΑΛΟΥΜΙΝΙΟΥ ΚΑΤΑ ΤΗΝ ΚΑΤΑΣΚΕΥΗ ΠΟΡΤΩΝ ΚΑΙ ΠΑΡΑΘΥΡΩΝ	13/02/2001	6001042

**ΜΕΡΟΣ Γ'
ΑΝΑΝΕΩΣΕΙΣ**

ΟΥΔΕΜΙΑ

**ΜΕΡΟΣ Δ'
ΜΕΤΑΒΟΛΕΣ**

ΟΥΔΕΜΙΑ

**ΜΕΡΟΣ Ε'
ΕΚΠΤΩΣΕΙΣ - ΑΝΑΚΛΗΣΕΙΣ ΕΚΠΤΩΣΕΩΝ**

ΟΥΔΕΜΙΑ

**ΜΕΡΟΣ ΣΤ'
ΑΚΥΡΩΣΕΙΣ**

ΟΥΔΕΜΙΑ

ΣΥΝΔΡΟΜΕΣ ΓΙΑ ΤΟ ΕΔΒΙ

- Τέλος αγοράς Β' ΤΕΥΧΟΥΣ του Ειδικού Δελτίου Βιομηχανικής Ιδιοκτησίας "Σχέδια και Υποδείγματα" ανά αντίτυπο δρχ. 1.500
- Συνδρομές εσωτερικού (για ένα έτος) δρχ. 15.000
- Συνδρομές εξωτερικού (για ένα έτος) δρχ. 30.000

(άρθρο 24, παρ. 4 & 5, Π.Δ. 259/1997)

ΣΗΜΕΙΩΣΗ: Σε περίπτωση ετήσιας συνδρομής και στα δύο τεύχη Α' και Β' του Ειδικού Δελτίου Βιομηχανικής Ιδιοκτησίας, παρέχεται έκπτωση 25% επί του συνόλου των οφειλόμενων τελών.

Κάθε ενδιαφερόμενος μπορεί να προμηθεύεται το ΕΔΒΙ ή να ζητήσει να γίνει συνδρομητής από τον:

Οργανισμό Βιομηχανικής Ιδιοκτησίας (ΟΒΙ)
Παντανάσσης 5
151 25 Παράδεισος Αμαρουσίου
τηλ.: 6183500

SUBSCRIPTIONS FOR THE INDUSTRIAL PROPERTY BULLETIN, VOLUME 2 "Designs"

- Purchase fee per copy GRD 1.500
- Subscription: domestic (one year) GRD 15.000
- Subscription: foreign (one year) GRD 30.000

(art. 24, pars 4 & 5, P.D. 259/1997)

NOTE: Subscribers to both volumes A and B of the Industrial Property Bulletin on an anual basis are entitled to a 25% discount on the total amount of anual subscription.

For bulletin purchasing or subscription information, please contact:

Industrial Property Organisation (OBI)
5 Pandanassis Str.
151 25 Paradissos Amarousiou
Athens - Greece
tel.: (00301) 6183500

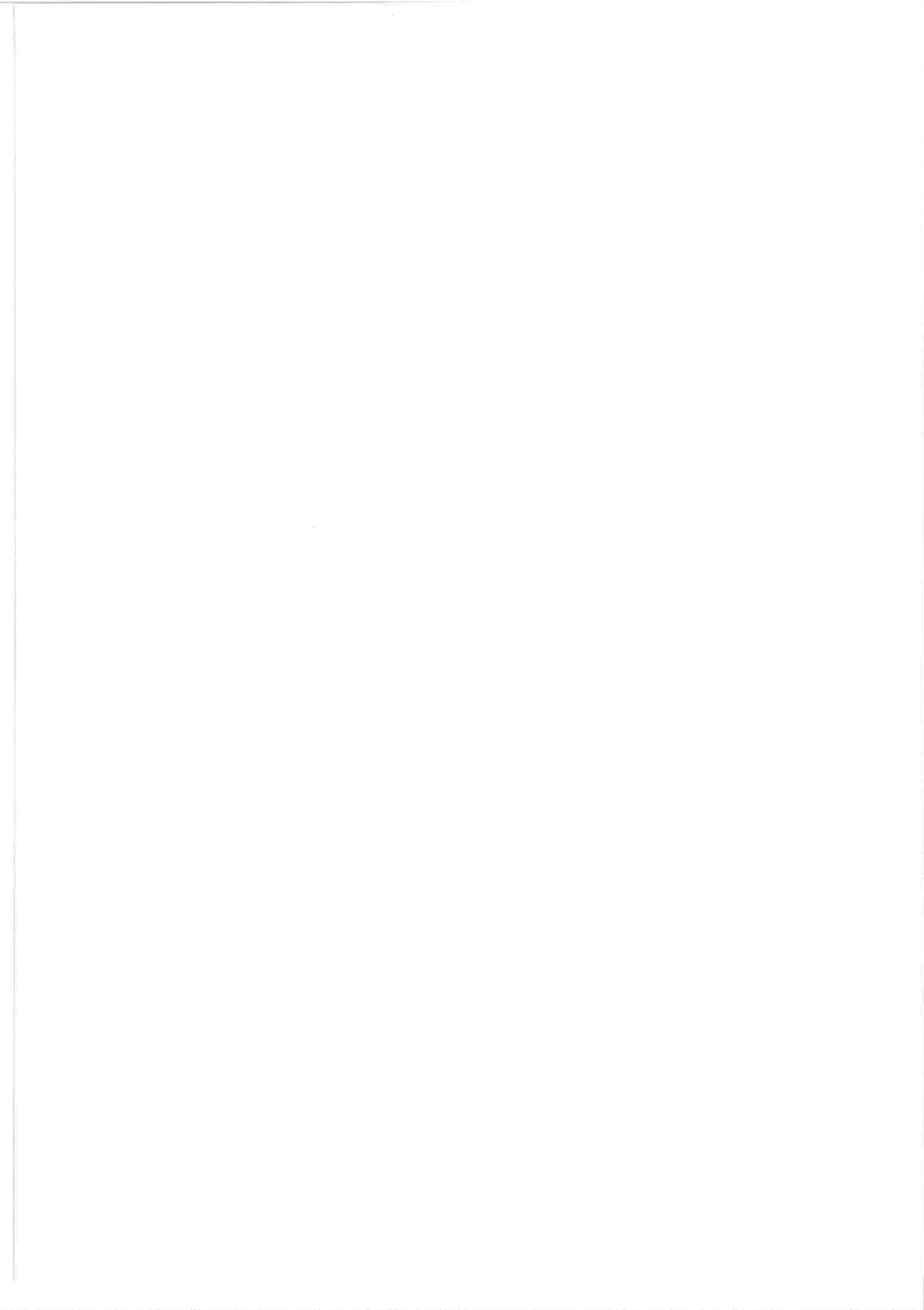



ISSN 1105 - 0012