



ΟΡΓΑΝΙΣΜΟΣ
ΒΙΟΜΗΧΑΝΙΚΗΣ
ΙΔΙΟΚΤΗΣΙΑΣ

ΕΙΔΙΚΟ ΔΕΛΤΙΟ ΒΙΟΜΗΧΑΝΙΚΗΣ ΙΔΙΟΚΤΗΣΙΑΣ

ΤΕΥΧΟΣ Β'
ΣΧΕΔΙΑ ΚΑΙ ΥΠΟΔΕΙΓΜΑΤΑ



ΔΕΚΕΜΒΡΙΟΣ 1999



**ΟΡΓΑΝΙΣΜΟΣ
ΒΙΟΜΗΧΑΝΙΚΗΣ
ΙΔΙΟΚΤΗΣΙΑΣ**

Παντανάσσης 5
151 25 Παράδεισος Αμαρουσίου

ΤΕΛΕΦΑΞ: 6819231

ΤΗΛΕΦΩΝΑ:

ΓΕΝΙΚΕΣ ΠΛΗΡΟΦΟΡΙΕΣ: 6183500

ΚΑΤΑΘΕΣΕΙΣ: 6183593

ΤΕΛΗ: 6183594

ΕΞΕΤΑΣΤΕΣ: 6183595

ΛΟΓΙΣΤΗΡΙΟ: 6183596

ΝΟΜΙΚΑ ΘΕΜΑΤΑ: 6183597

ΤΕΧΝΙΚΗ ΠΛΗΡΟΦΟΡΗΣΗ: 6183598

ΔΗΜΟΣΙΕΣ ΣΧΕΣΕΙΣ: 6183599

Επιμέλεια - Έκδοση:

Οργανισμός Βιομηχανικής Ιδιοκτησίας (OBI)

Εκτύπωση: Γραφικές Τέχνες ΛΥΧΝΟΣ Ε.Π.Ε.
Πλ. Θεάτρου 24 - 105 52 Αθήνα - τηλ. 3214766

© Οργανισμός Βιομηχανικής Ιδιοκτησίας (OBI)
31 ΙΑΝΟΥΑΡΙΟΥ 2000

ISSN 1105 - 0012



**INDUSTRIAL
PROPERTY
ORGANISATION**

5 Pandanassis Str.,
GR 151 25, Paradissos Amaroussiou Athens, Greece

TELEFAX: 6819231

TELEPHONES:

GENERAL INFORMATION: (00301) 6183500

RECEIVING OFFICE: (00301) 6183593

FEEES: (00301) 6183594

EXAMINERS: (00301) 6183595

ACCOUNTS OFFICE: (00301) 6183596

LEGAL MATTERS: (00301) 6183597

TECHNICAL INFORMATION: (00301) 6183598

PUBLIC RELATIONS: (00301) 6183599

Editor - Publisher:

Industrial Property Organisation (OBI)

Printed by: Graphic Arts LICHNOS LTD.
24, Pl. Theatrou - 105 52 Athens - tel. 3214766

© Industrial Property Organisation (OBI)
January 31, 2000

ΕΙΣΑΓΩΓΙΚΟ ΣΗΜΕΙΩΜΑ

Το Ειδικό Δελτίο Βιομηχανικής Ιδιοκτησίας αποτελείται από 2 διαφορετικά τεύχη:

Το ΤΕΥΧΟΣ Α' στο οποίο δημοσιεύονται σε μηνιαία βάση οι Ευρεσιτεχνίες που προστατεύονται στην Ελλάδα και

Το ΤΕΥΧΟΣ Β' στο οποίο δημοσιεύονται αντίστοιχα, σε μηνιαία βάση, τα Σχέδια και Υποδείγματα που προστατεύονται στην Ελλάδα με αποκλειστικά δικαιώματα εκμετάλλευσης.

Τα δύο αυτά τεύχη, ενώ αποτελούν μέρη ενός ενιαίου Δελτίου, λειτουργούν και διατίθενται σαν ξεχωριστές εκδόσεις, ακολουθώντας ως προς το περιεχόμενό τους τις επιταγές της σχετικής ισχύουσας νομοθεσίας.

ΠΕΡΙΕΧΟΜΕΝΑ

ΔΕΚΕΜΒΡΙΟΣ 1999

	Σελ
Ανάλυση κωδικών αριθμών	5
Συντμήσεις	5
ΜΕΡΟΣ Α' ΚΑΤΑΧΩΡΗΜΕΝΕΣ ΑΙΤΗΣΕΙΣ ΣΧΕΔΙΩΝ ΚΑΙ ΥΠΟΔΕΙΓΜΑΤΩΝ	
– Αιτήσεις Σχεδίων και Υποδειγμάτων	7
– Ευρετήριο αιτήσεων σύμφωνα με την αλφαβητική σειρά των καταθετών	125
ΜΕΡΟΣ Β' ΧΟΡΗΓΗΣΕΙΣ ΠΙΣΤΟΠΟΙΗΤΙΚΩΝ ΚΑΤΑΧΩΡΗΣΗΣ ΣΧΕΔΙΩΝ ΚΑΙ ΥΠΟΔΕΙΓΜΑΤΩΝ	128
ΜΕΡΟΣ Γ' ΑΝΑΝΕΩΣΕΙΣ	128
ΜΕΡΟΣ Δ' ΜΕΤΑΒΟΛΕΣ	128
ΜΕΡΟΣ Ε' ΕΚΠΤΩΣΕΙΣ - ΑΝΑΚΛΗΣΕΙΣ ΕΚΠΤΩΣΕΩΝ	128
ΜΕΡΟΣ ΣΤ' ΑΚΥΡΩΣΕΙΣ	128
– Συνδρομές	129

CONTENTS

DECEMBER 1999

	Page
Inid codes	5
Abbreviations	5
PART A REGISTERED DESIGN APPLICATIONS	
– Design Applications	7
– Design Application Index in alphabetical order of the applicant	125
PART B GRANTS OF DESIGN REGISTRATION CERTIFICATES	128
PART C RENEWALS	128
PART D MODIFICATIONS	128
PART E FORFEITURES - REVOCATION OF FORFEITURES	128
PART F ANNULMENTS	128
– Subscriptions	129

ΚΩΔΙΚΟΙ ΑΡΙΘΜΟΙ	INID CODES
(15) Ημερομηνία καταχώρησης	(15) Registration date
(17) Ημερομηνία λήξης 1ης πενταετίας ή ανανέωσης προστασίας σε επόμενη πενταετία	(17) Date of expiration of the 1st five-year period, or renewal for further five-year periods
(21) Αριθμός Αίτησης Σχεδίου ή Υποδείγματος	(21) Design application number
(28) Αριθμός Σχεδίων / Υποδειγμάτων	(28) Number of designs
(30) Συμβατικές προτεραιότητες	(30) Priority
(45) Ημερομηνία λήξης αναβολής δημοσίευσης	(45) Date of expiration of deferment
(51) Διεθνής Ταξινόμηση	(51) Class and subclass of the Locarno Classification
(54) Προσδιορισμός αντικειμένου	(54) Designation of articles
(71) Καταθέτης	(71) Applicant
(72) Δημιουργός	(72) Creator
(73) Δικαιούχος	(73) Owner
(74) Πληρεξούσιος	(74) Attorney
(74) Αντίκλητος	(74) Representative

ΣΥΝΤΜΗΣΕΙΣ

ΟΒΙ: Οργανισμός Βιομηχανικής Ιδιοκτησίας
 ΕΔΒΙ: Ειδικό Δελτίο Βιομηχανικής Ιδιοκτησίας
 Δ.Σ.: Διοικητικό Συμβούλιο
 ΣΧ. ή ΥΠ.: Σχέδιο ή Υπόδειγμα
 ΚΑΤ/ΡΗΣΗ: Καταχώρηση
 ΑΡ.ΑΙΤ.: Αριθμός αίτησης
 ΑΝΤ/ΜΕΝΟΥ: Αντικείμενου

ΜΕΡΟΣ Α΄
ΚΑΤΑΧΩΡΗΜΕΝΕΣ ΑΙΤΗΣΕΙΣ ΣΧΕΔΙΩΝ ΚΑΙ ΥΠΟΔΕΙΓΜΑΤΩΝ

ΑΙΤΗΣΕΙΣ ΣΧΕΔΙΩΝ ΚΑΙ ΥΠΟΔΕΙΓΜΑΤΩΝ

- (21) Αρ. Αίτησης Σχ. ή Υπ.: 990600120
- (15) Ημερ. Καταχώρησης: 06/07/1999
- (17) Ημερ. Λήξης 1ης πενταετίας: 06/07/2004
- (71) Καταθέτης(ες): ΜΥΛΩΝΑΣ ΑΛΕΞΑΝΔΡΟΥ ΓΕΩΡΓΙΟΣ
Πλατεία Δημοκρατίας 1, ΘΕΣΣΑΛΟΝΙΚΗ, 546 29, ΕΛΛΑΣ
- (30) Συμβ. Προτεραιότητα(ες): -
- (72) Δημιουργός(οι): ΜΥΛΩΝΑΣ ΑΛΕΞΑΝΔΡΟΥ ΓΕΩΡΓΙΟΣ
- (74) Πληρεξούσιος: ΚΟΥΒΟΥΚΛΙΑΝΟΣ ΝΙΚΟΛΑΟΣ, Δικηγόρος
Αλεξ. Σούτσου 165 ΑΘΗΝΑ Α06 71
- (74) Αντίκλητος: ΚΟΥΒΟΥΚΛΙΑΝΟΣ ΝΙΚΟΛΑΟΣ, Δικηγόρος
Αλεξ. Σούτσου 15 ΑΘΗΝΑ 106 71
- (28) Αριθμός Σχεδίων/Υποδειγμάτων: 22
- (51) Διεθνής Ταξινόμηση: 25-01
- (54) Προσδιορισμός αντικειμένου:
ΔΙΑΤΟΜΕΣ ΑΛΟΥΜΙΝΙΟΥ ΠΟΥ ΑΓΑΡΤΙΖΟΥΝ ΣΥΣΤΗΜΑ
ΑΝΟΙΓΟΜΕΝΩΝ-ΑΝΑΚΛΙΝΟΜΕΝΩΝ ΚΟΥΦΩΜΑΤΩΝ

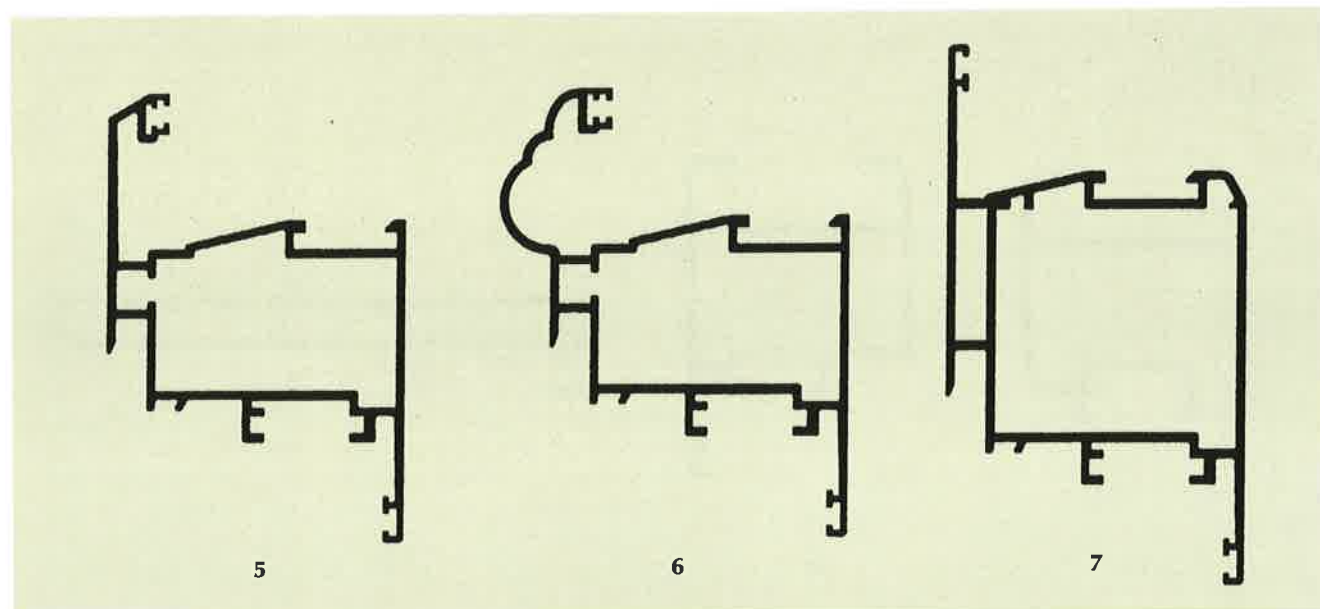
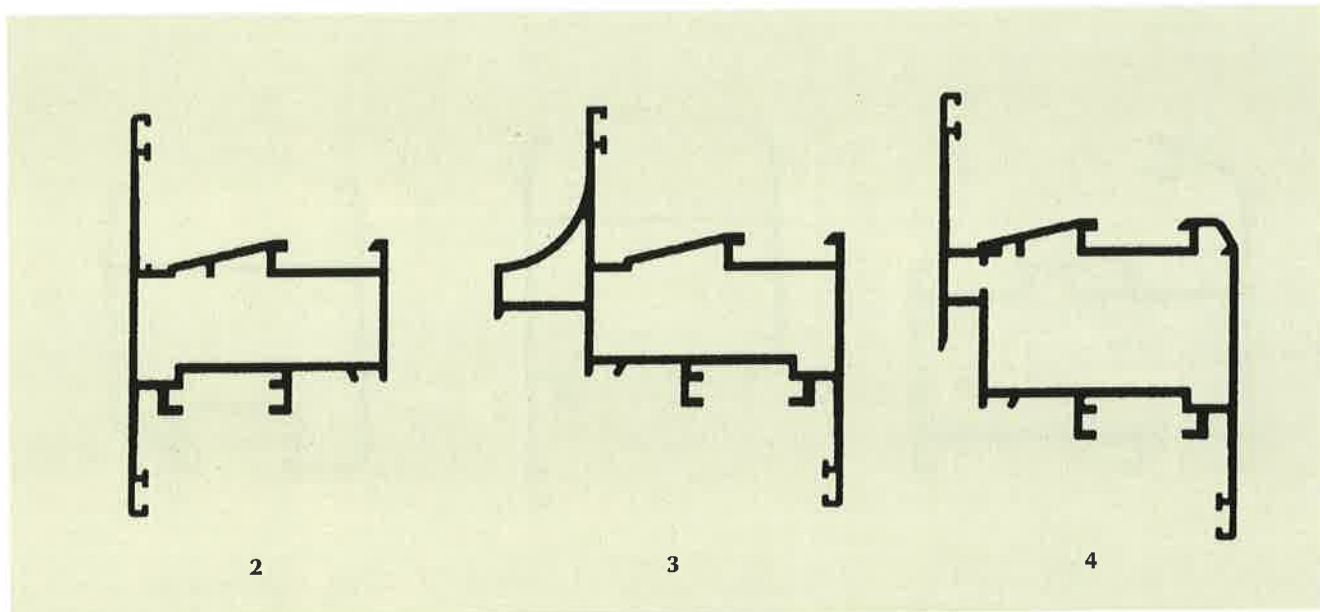
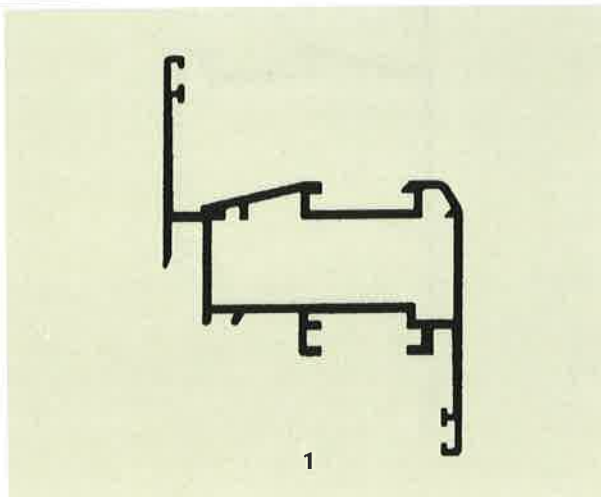

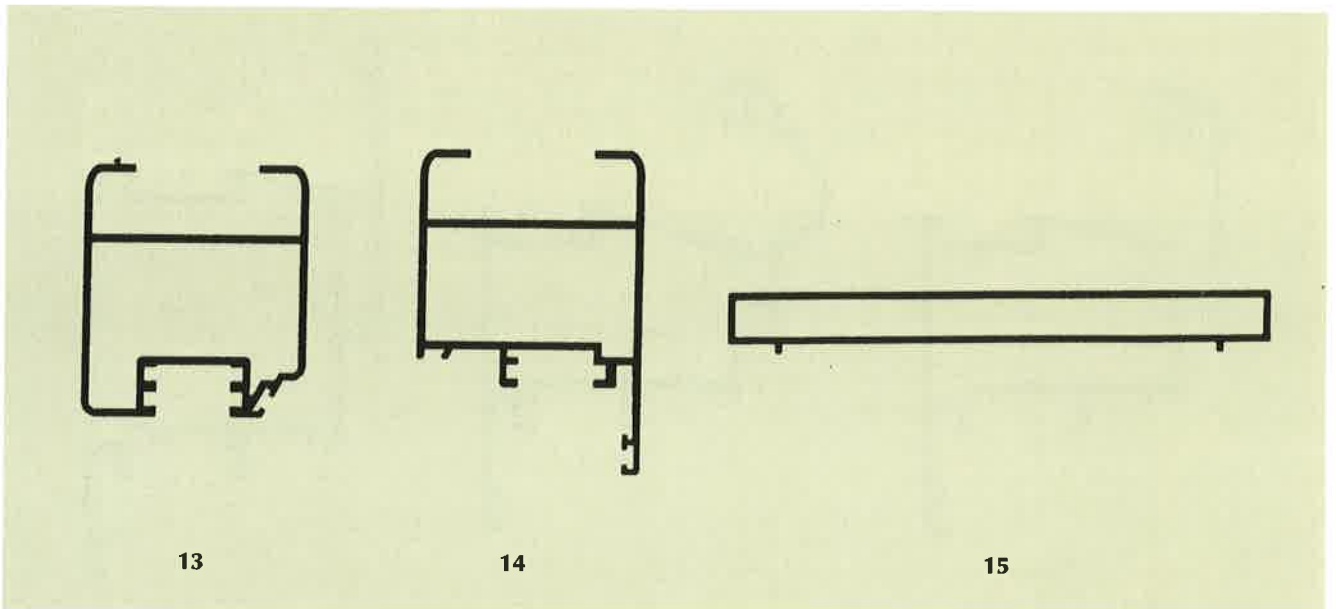
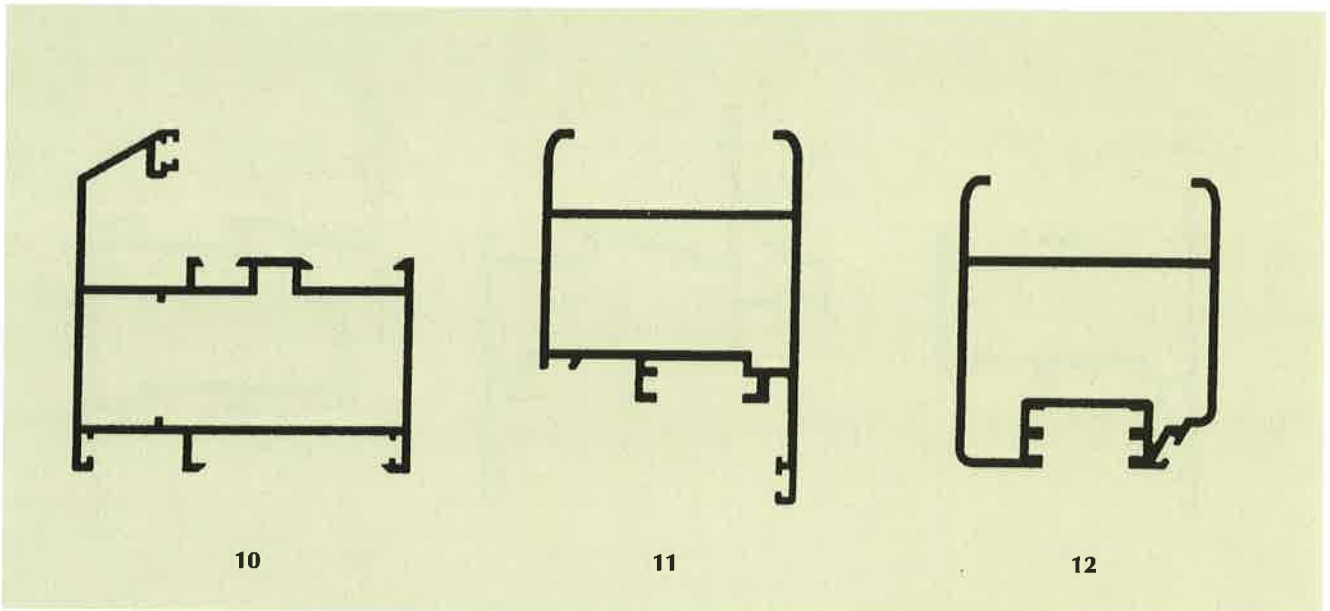
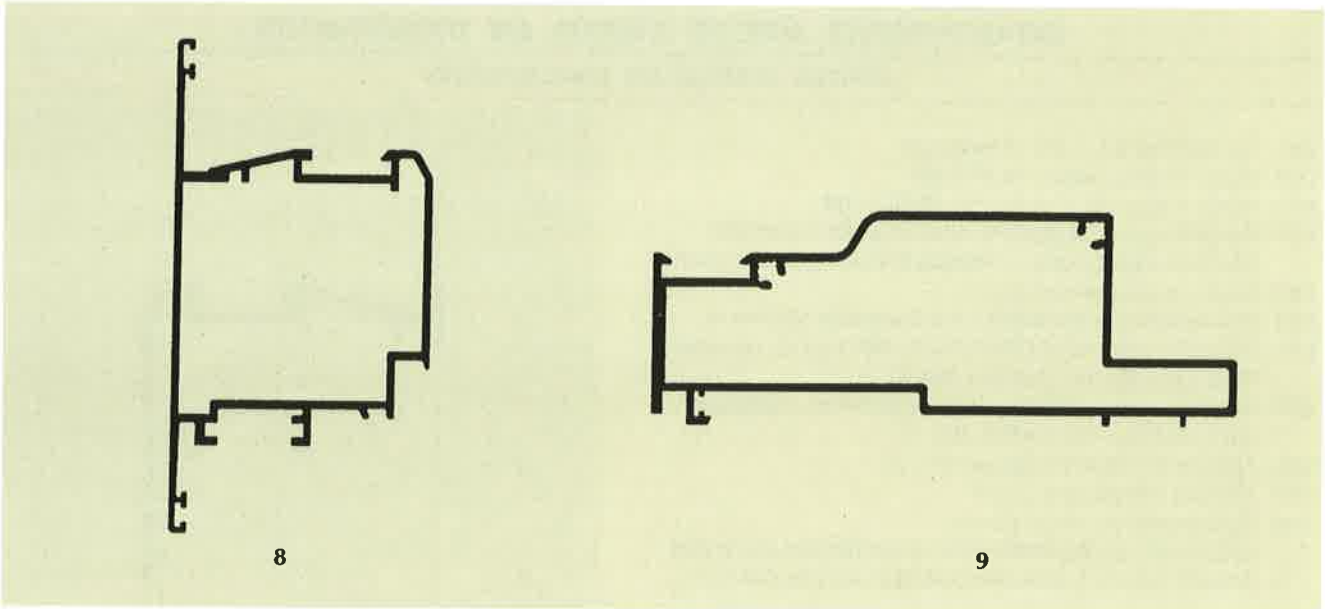

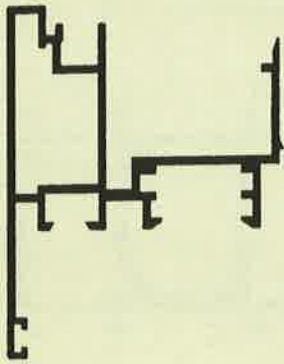

16



17

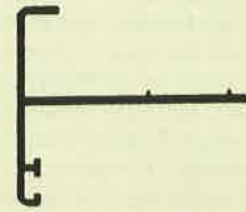

18



19

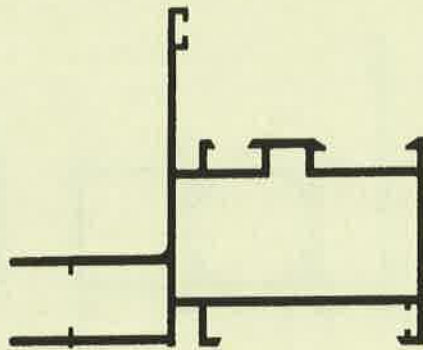

20

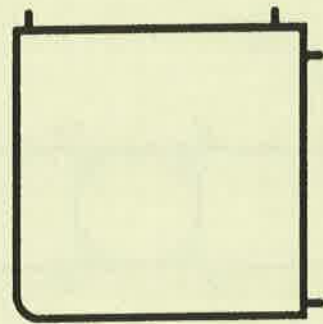

21

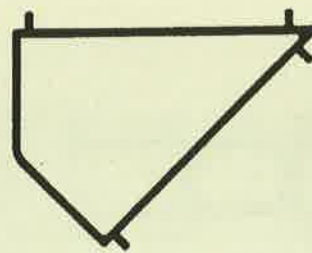

22

- (21) Αρ. Αίτησης Σχ. ή Υπ.: 990600121
 (15) Ημερ. Καταχώρησης: 06/07/1999
 (17) Ημερ. Λήξης 1ης πενταετίας: 06/07/2004
 (71) Καταθέτης(ες): ΜΥΛΩΝΑΣ ΑΛΕΞΑΝΔΡΟΥ ΓΕΩΡΓΙΟΣ
 Πλατεία Δημοκρατίας 1, ΘΕΣΣΑΛΟΝΙΚΗ, 546 29, ΕΛΛΑΣ
 (30) Συμβ. Προτεραιότητα(ες): -
 (72) Δημιουργός(οι): ΜΥΛΩΝΑΣ ΑΛΕΞΑΝΔΡΟΥ ΓΕΩΡΓΙΟΣ
 (74) Πληρεξούσιος: ΚΟΥΒΟΥΚΛΙΑΝΟΣ ΝΙΚΟΛΑΟΣ, Δικηγόρος
 Αλεξ. Σούτσου 15 ΑΘΗΝΑ 106 71
 (74) Αντίκλητος: ΚΟΥΒΟΥΚΛΙΑΝΟΣ ΝΙΚΟΛΑΟΣ, Δικηγόρος
 Αλεξ. Σούτσου 15 ΑΘΗΝΑ 106 71
 (28) Αριθμός Σχεδίων/Υποδειγμάτων: 50
 (51) Διεθνής Ταξινόμηση: 25-01
 (54) Προσδιορισμός αντικειμένου:
 ΔΙΑΤΟΜΕΣ ΑΛΟΥΜΙΝΙΟΥ ΠΟΥ ΑΠΑΡΤΙΖΟΥΝ ΣΥΣΤΗΜΑ
 ΑΝΟΙΓΟΜΕΝΩΝ-ΑΝΑΚΛΙΝΟΜΕΝΩΝ ΚΟΥΦΩΜΑΤΩΝ

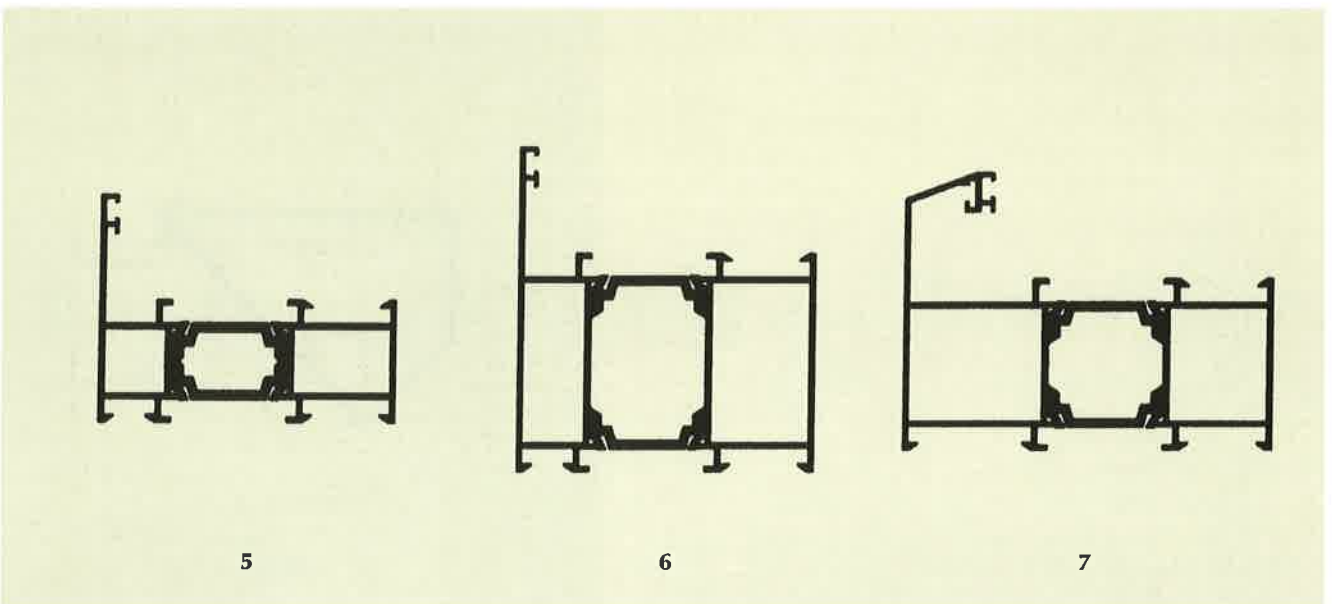
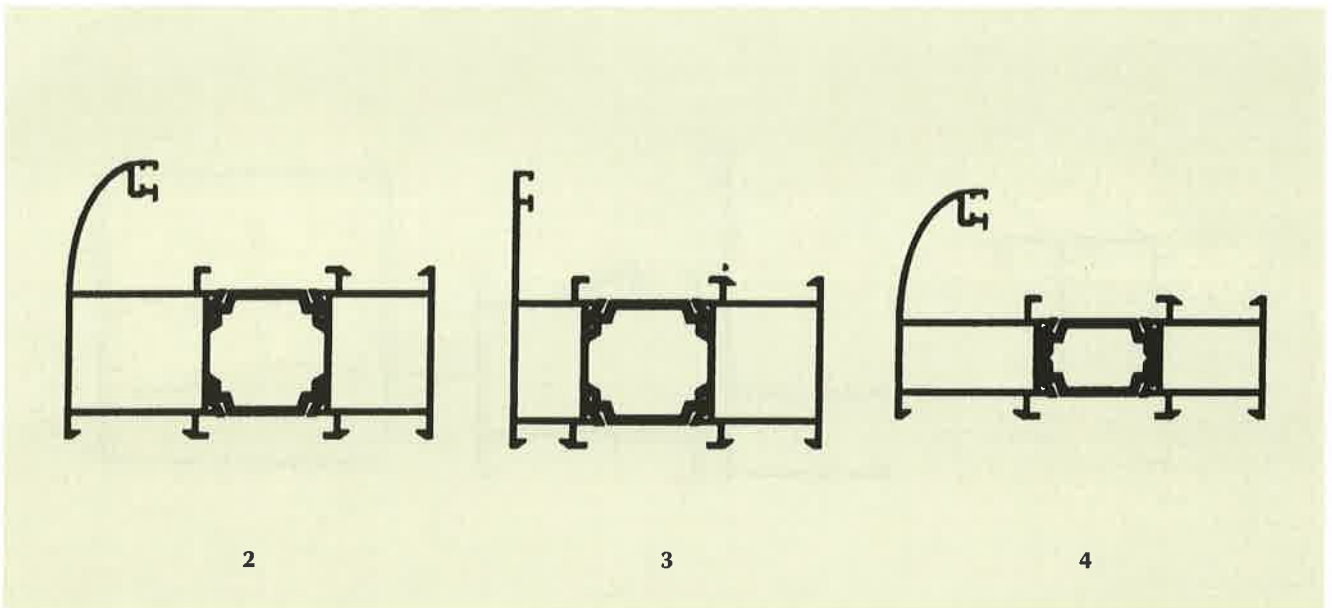
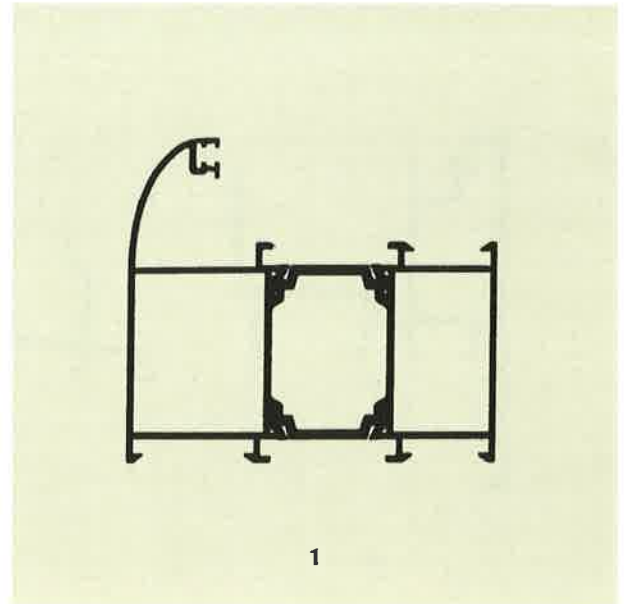

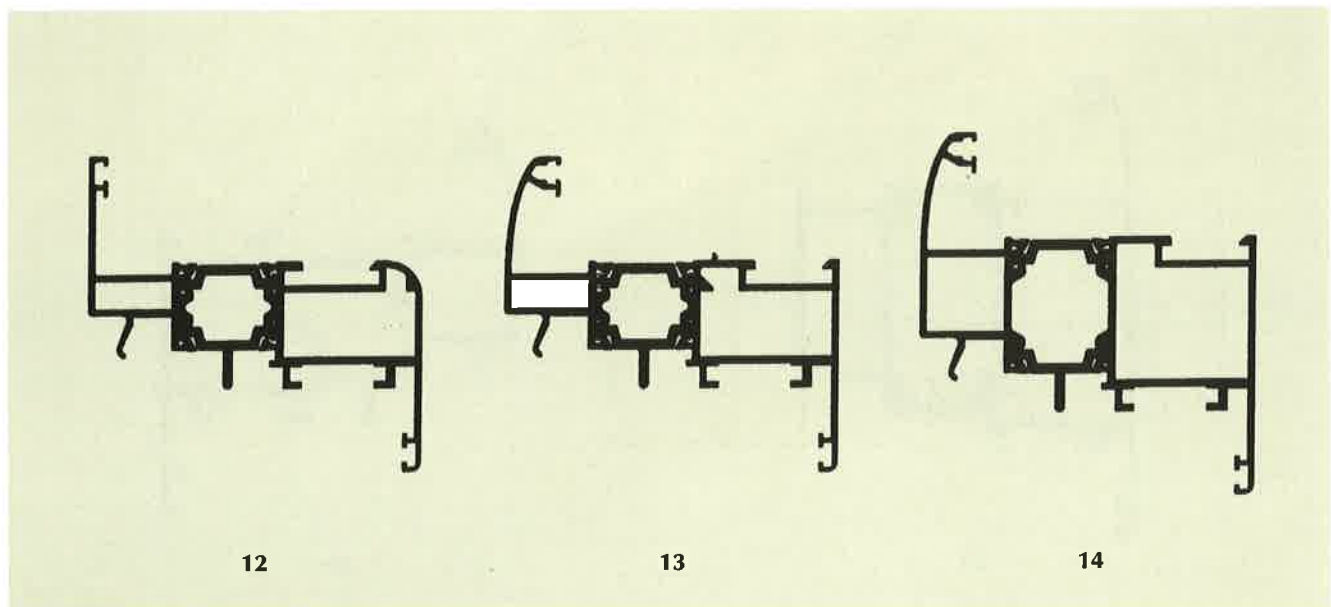
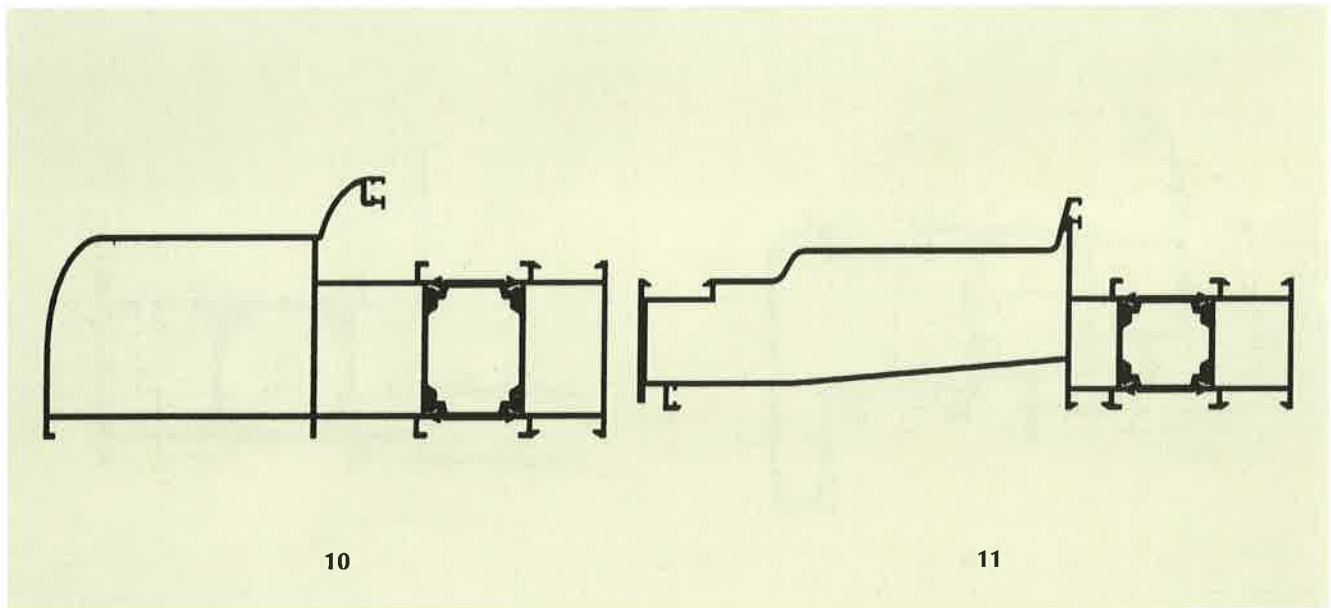
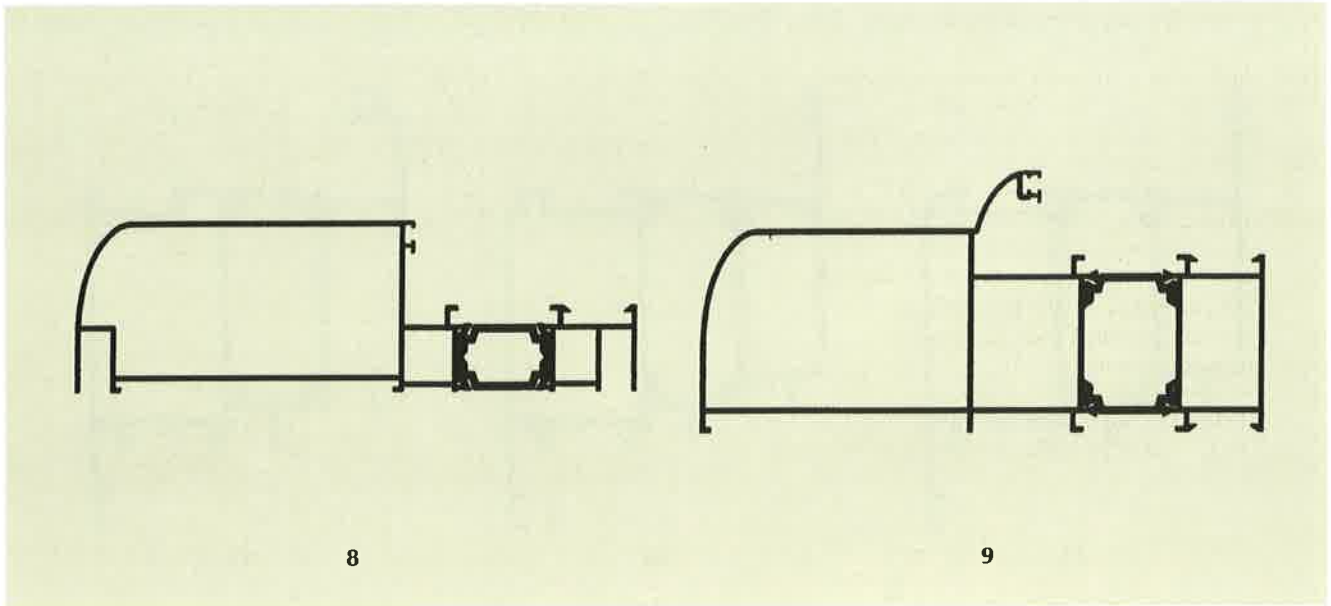

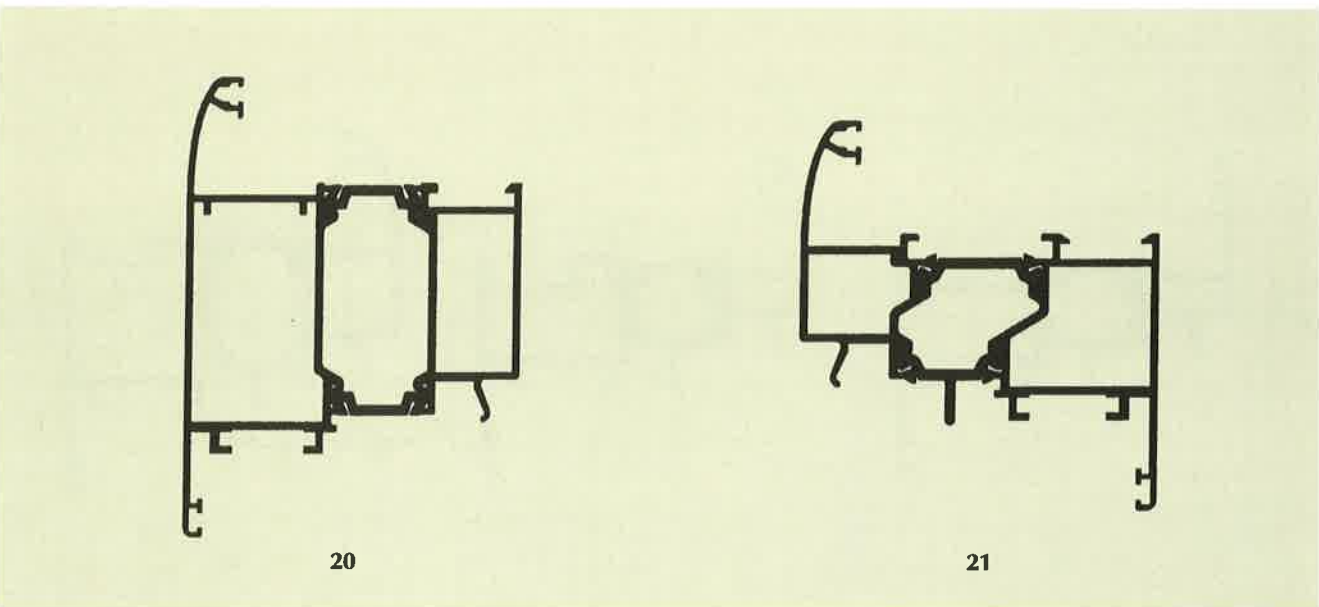
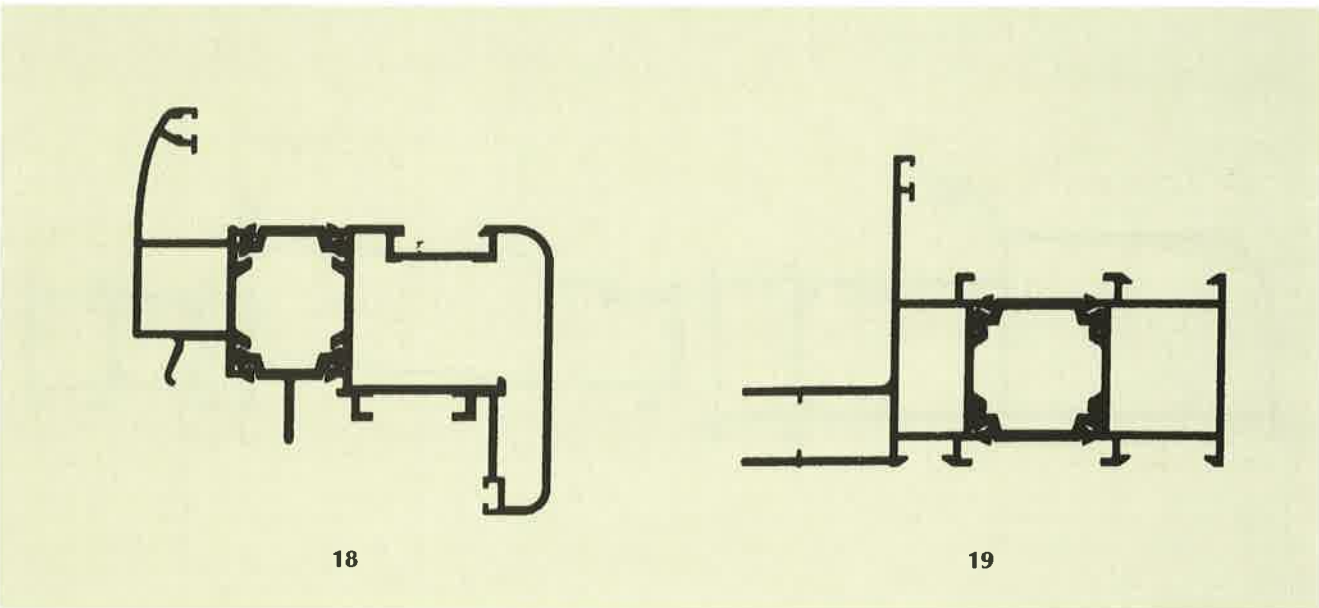
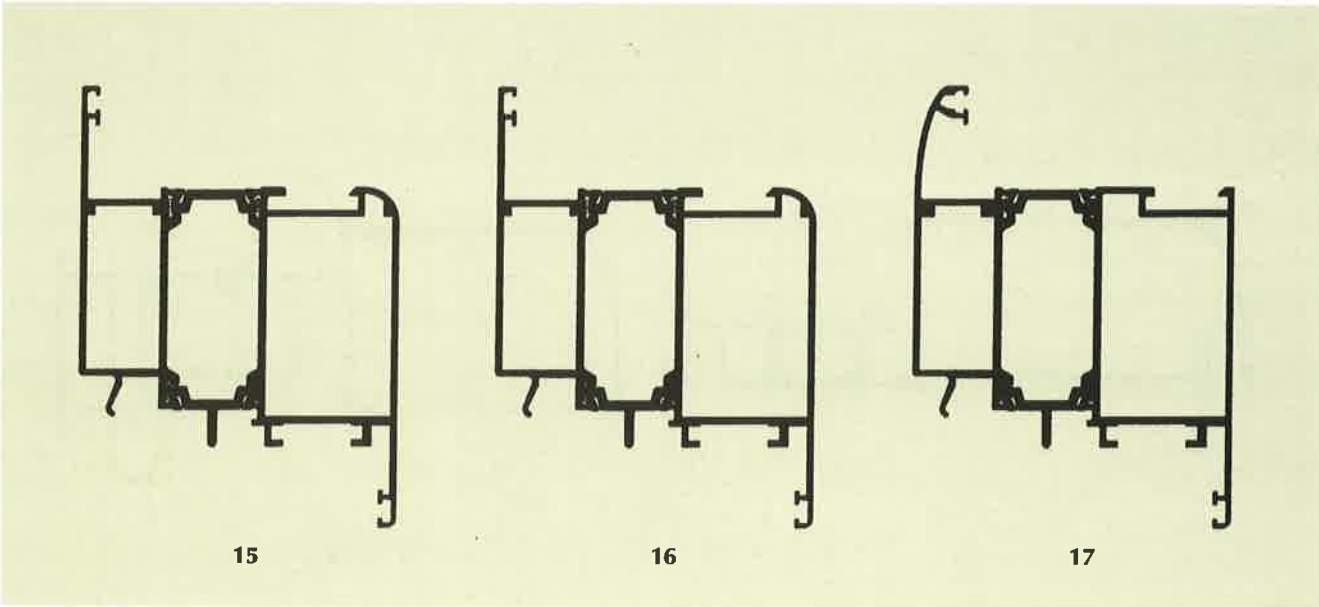

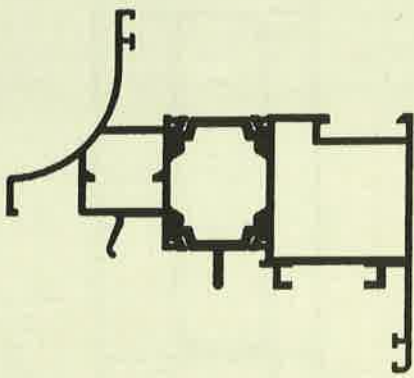

22

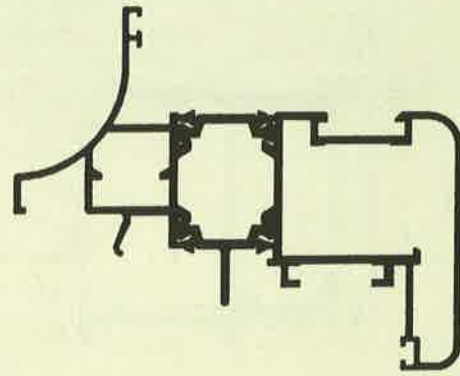

23

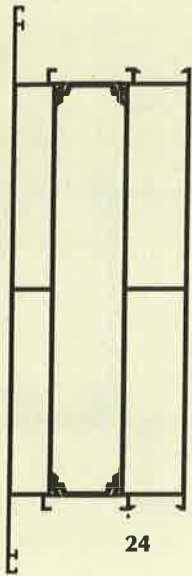

24

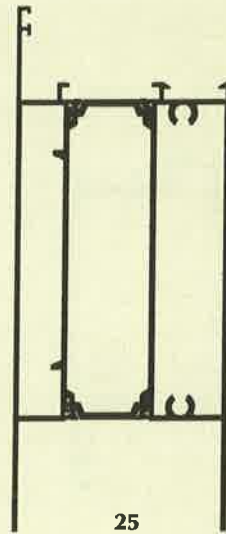

25

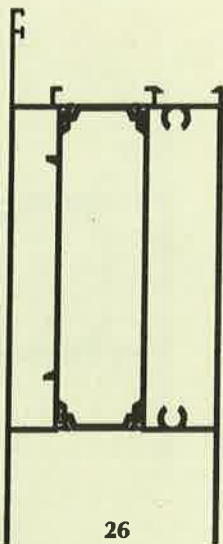

26

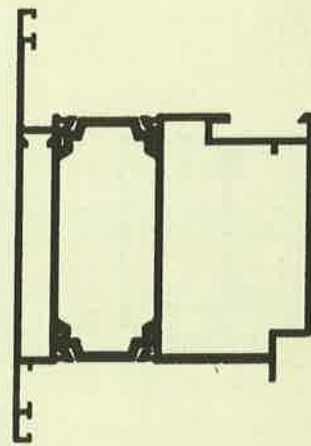

27

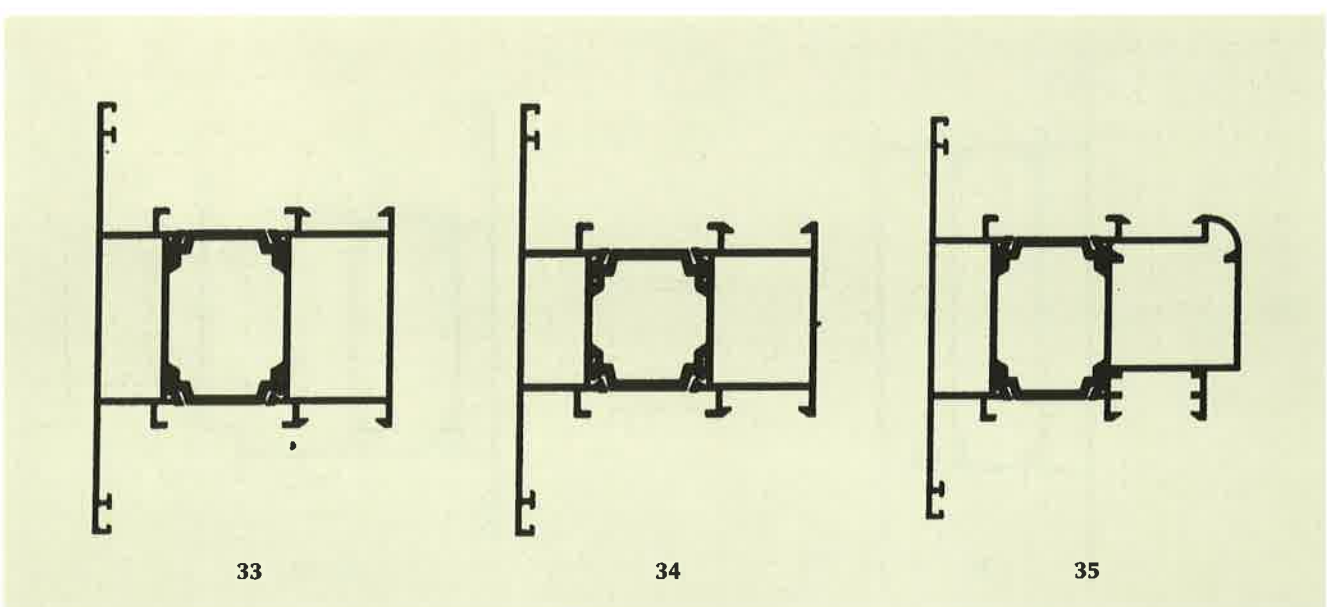
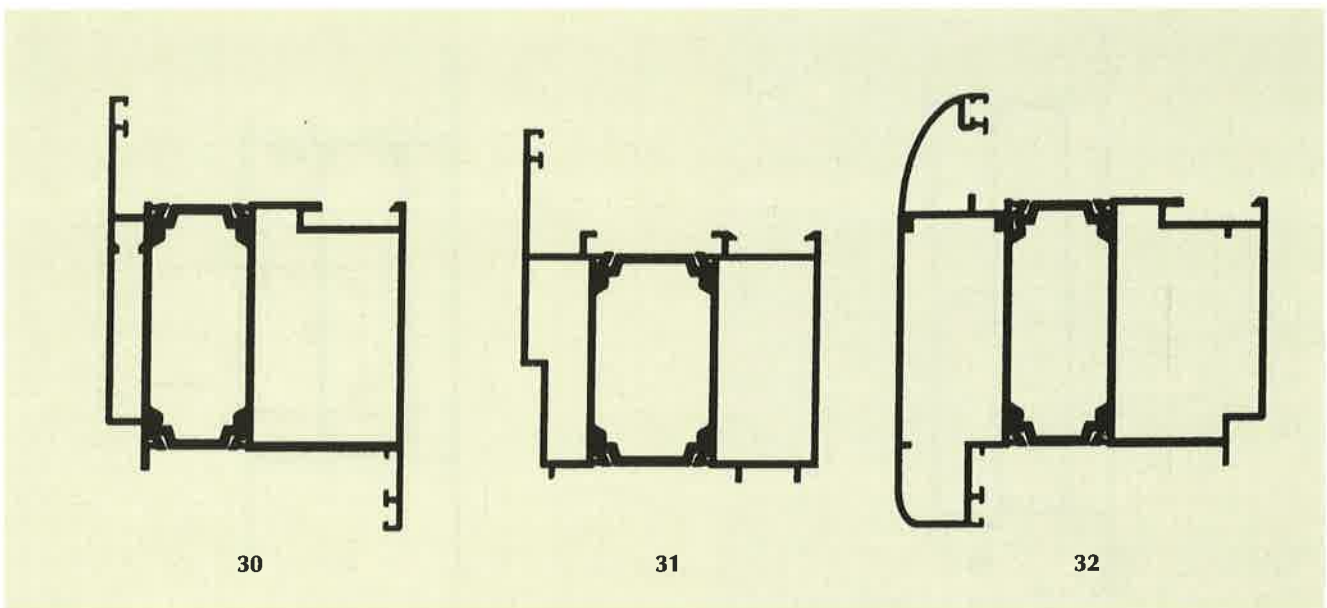
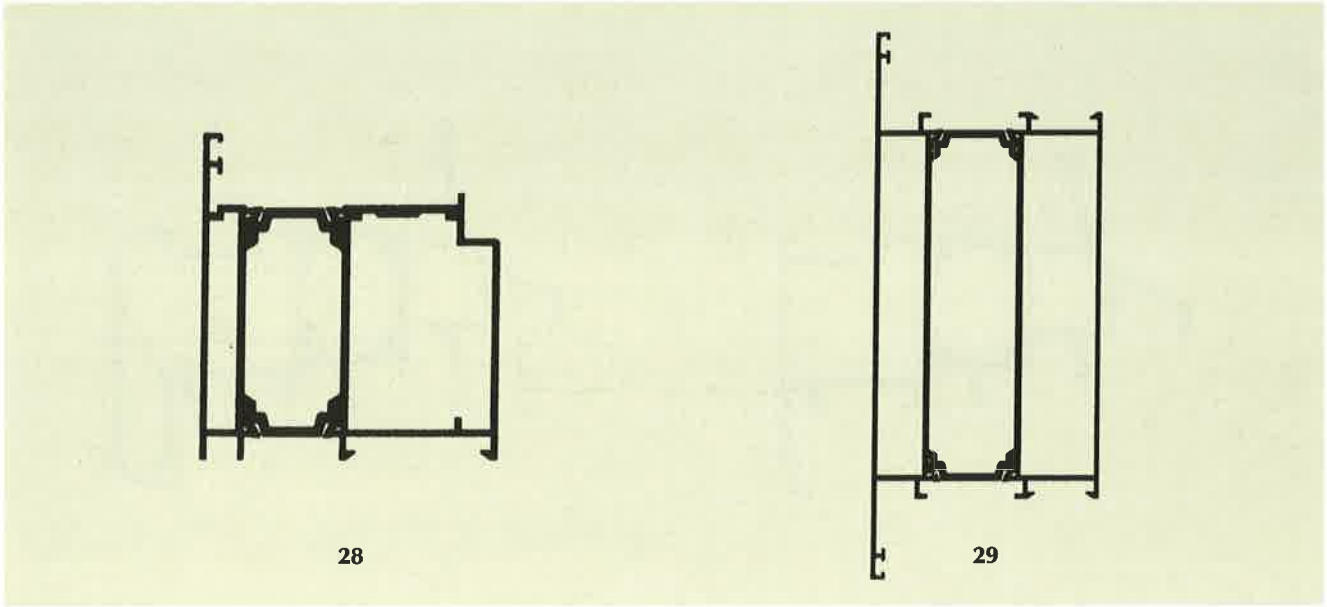

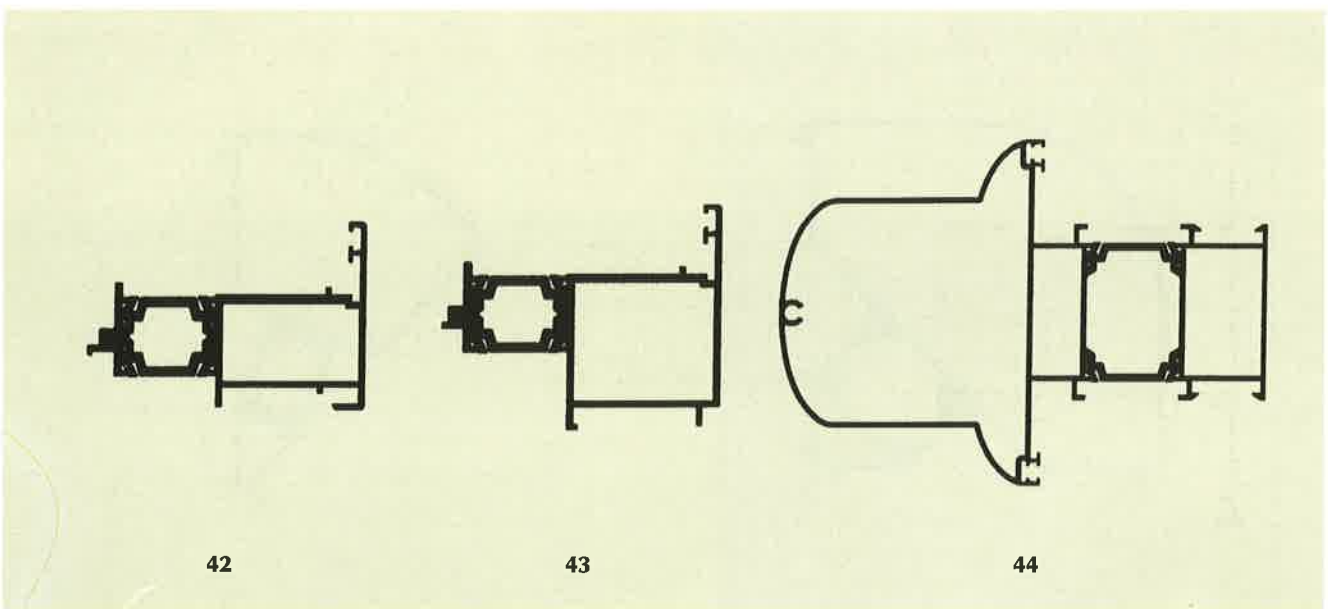
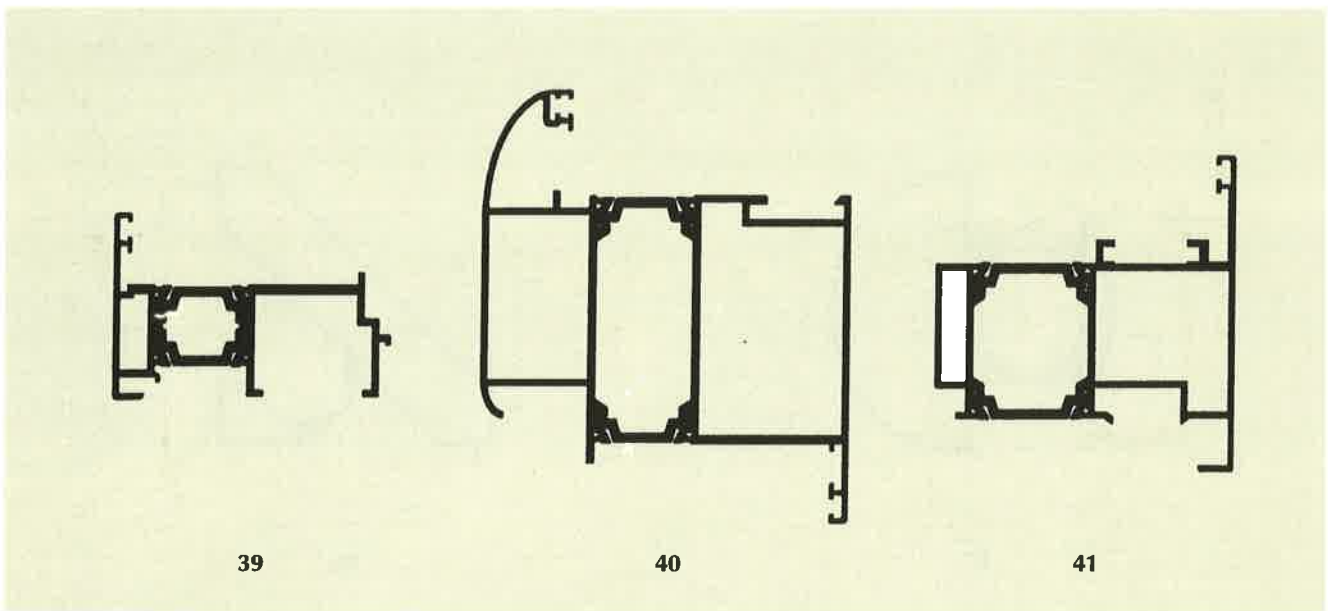
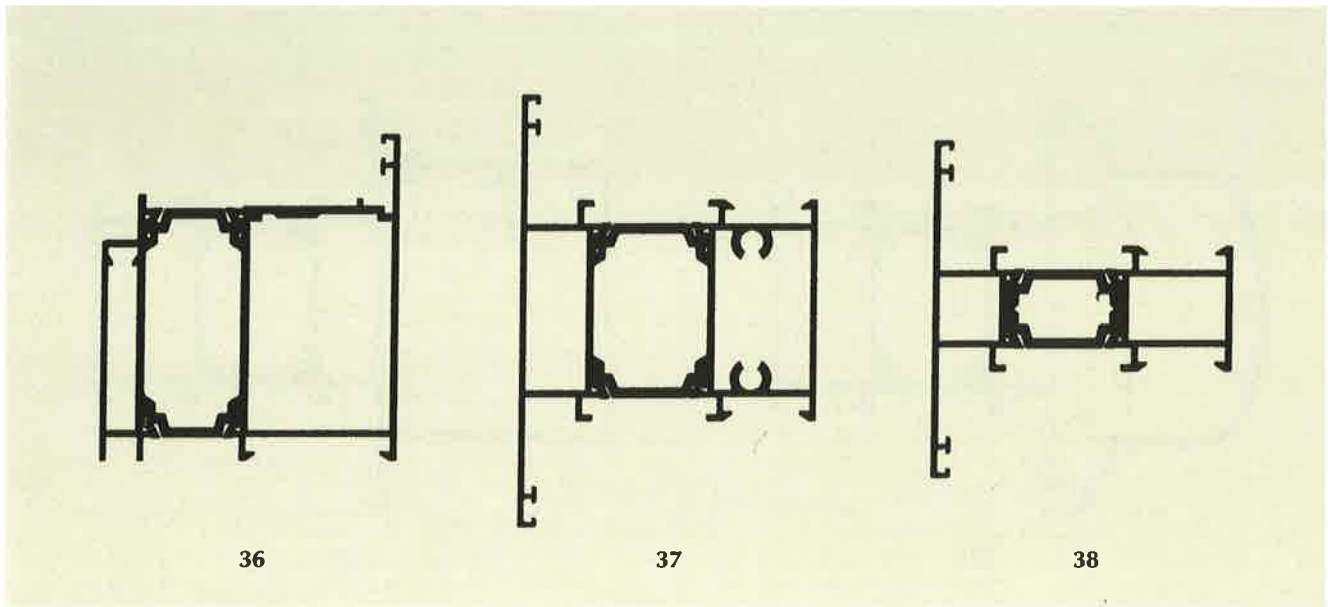

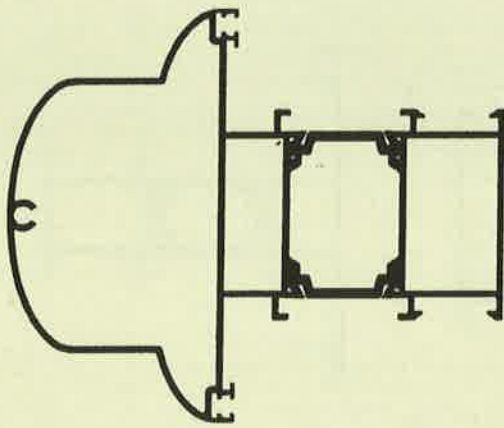

45

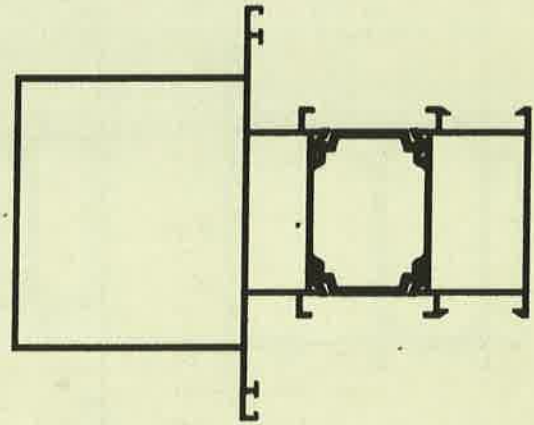

46

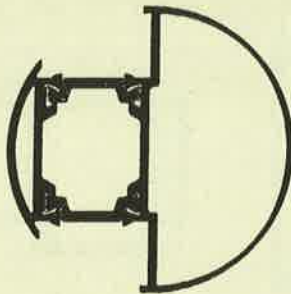

47

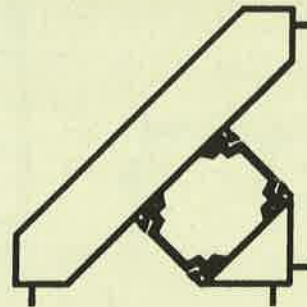

48

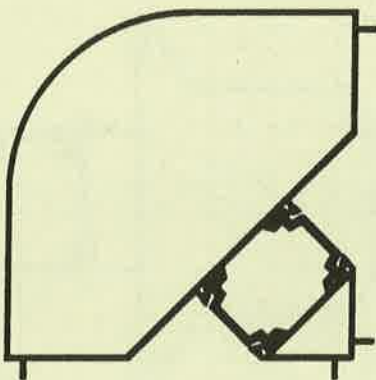

49

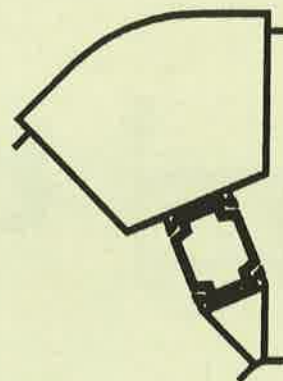

50

- (21) Αρ. Αίτησης Σχ. ή Υπ.: 990600122
 (15) Ημερ. Καταχώρησης: 06/07/1999
 (17) Ημερ. Λήξης 1ης πενταετίας: 06/07/2004
 (71) Καταθέτης(ες): ΜΥΛΩΝΑΣ ΑΛΕΞΑΝΔΡΟΥ ΓΕΩΡΓΙΟΣ
 Πλατεία Δημοκρατίας 1, ΘΕΣΣΑΛΟΝΙΚΗ, 546 29, ΕΛΛΑΣ
 (30) Συμβ. Προτεραιότητα(ες): -
 (72) Δημιουργός(οι): ΜΥΛΩΝΑΣ ΑΛΕΞΑΝΔΡΟΥ ΓΕΩΡΓΙΟΣ
 (74) Πληρεξούσιος: ΚΟΥΒΟΥΚΛΙΑΝΟΣ ΝΙΚΟΛΑΟΣ, Δικηγόρος
 Αλεξ. Σούτσου 15 ΑΘΗΝΑ 106 71
 (74) Αντίκλητος: ΚΟΥΒΟΥΚΛΙΑΝΟΣ ΝΙΚΟΛΑΟΣ, Δικηγόρος
 Αλεξ. Σούτσου 15 ΑΘΗΝΑ 106 71
 (28) Αριθμός Σχεδίων/Υποδειγμάτων: 14
 (51) Διεθνής Ταξινόμηση: 25-01
 (54) Προσδιορισμός αντικειμένου:
 ΔΙΑΤΟΜΕΣ ΑΛΟΥΜΙΝΙΟΥ ΠΟΥ ΑΠΑΡΤΙΖΟΥΝ ΣΥΣΤΗΜΑ
 ΣΥΡΟΜΕΝΩΝ ΚΟΥΦΩΜΑΤΩΝ ΜΕΓΑΛΩΝ ΔΙΑΣΤΑΣΕΩΝ

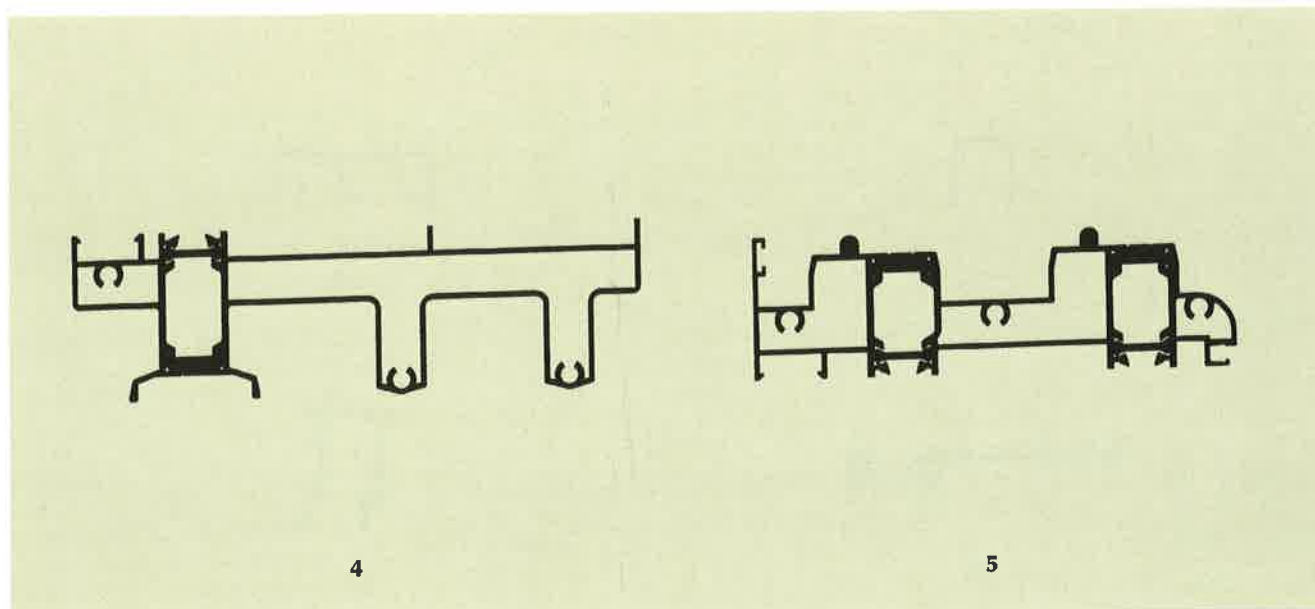
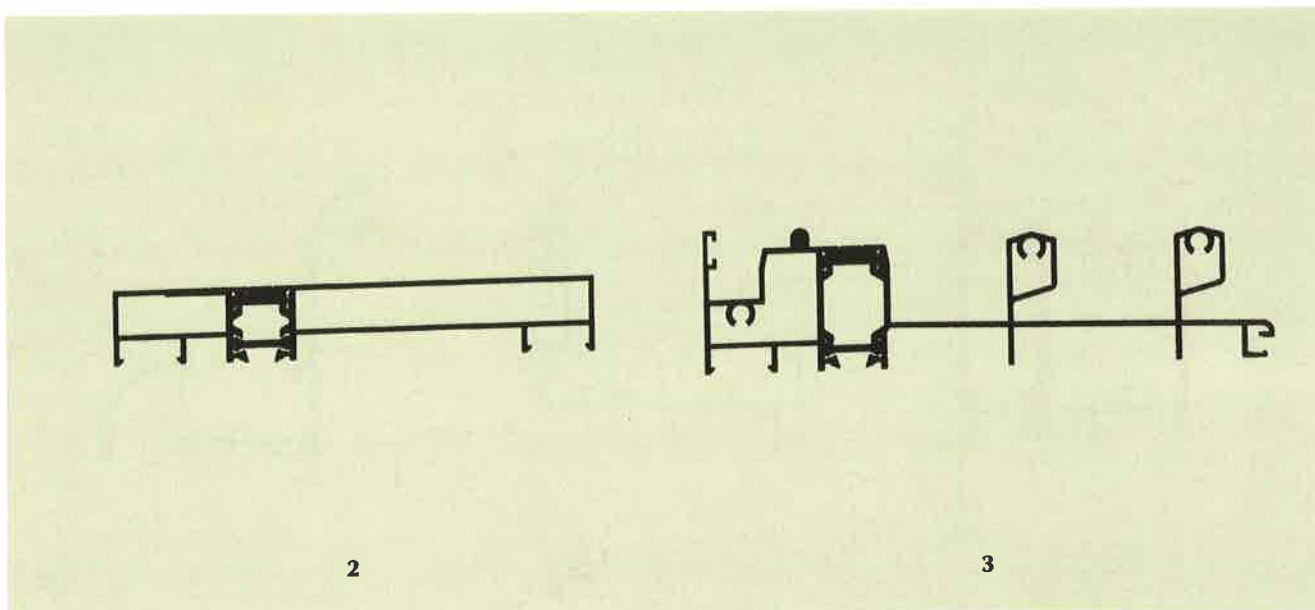
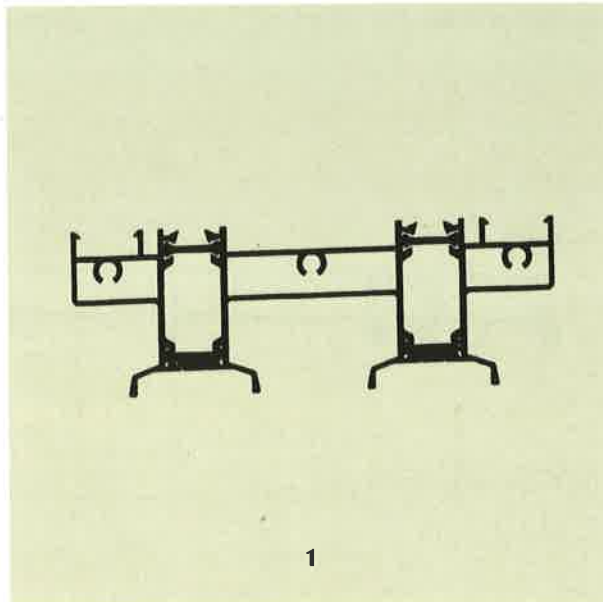

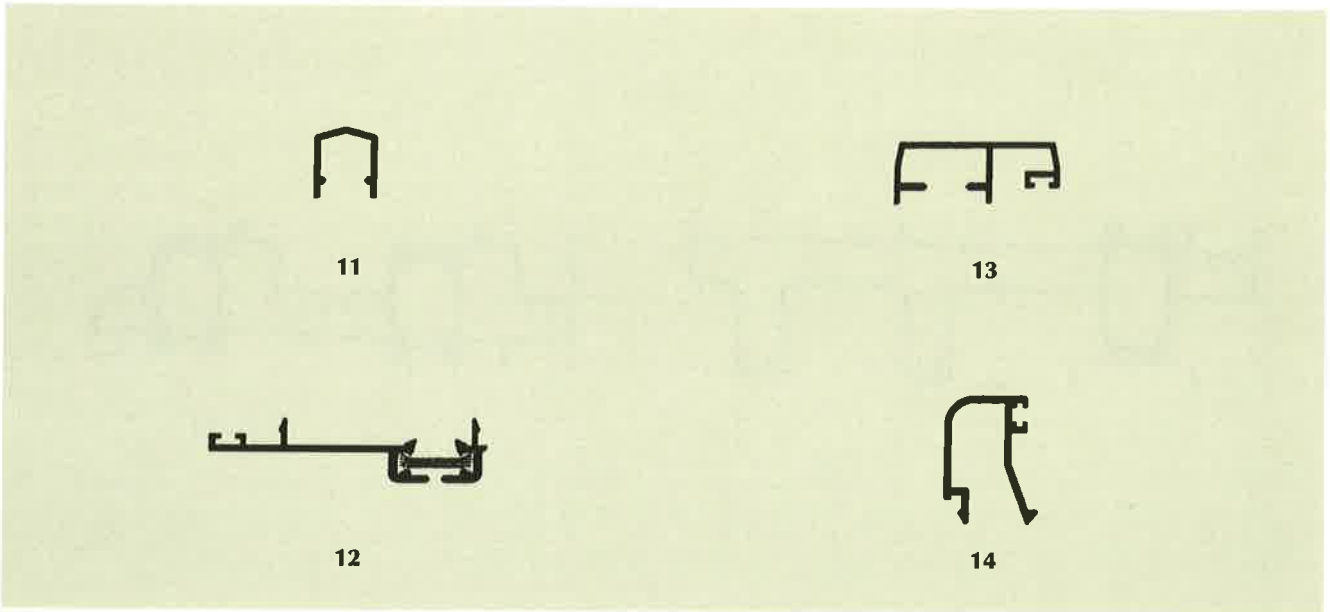
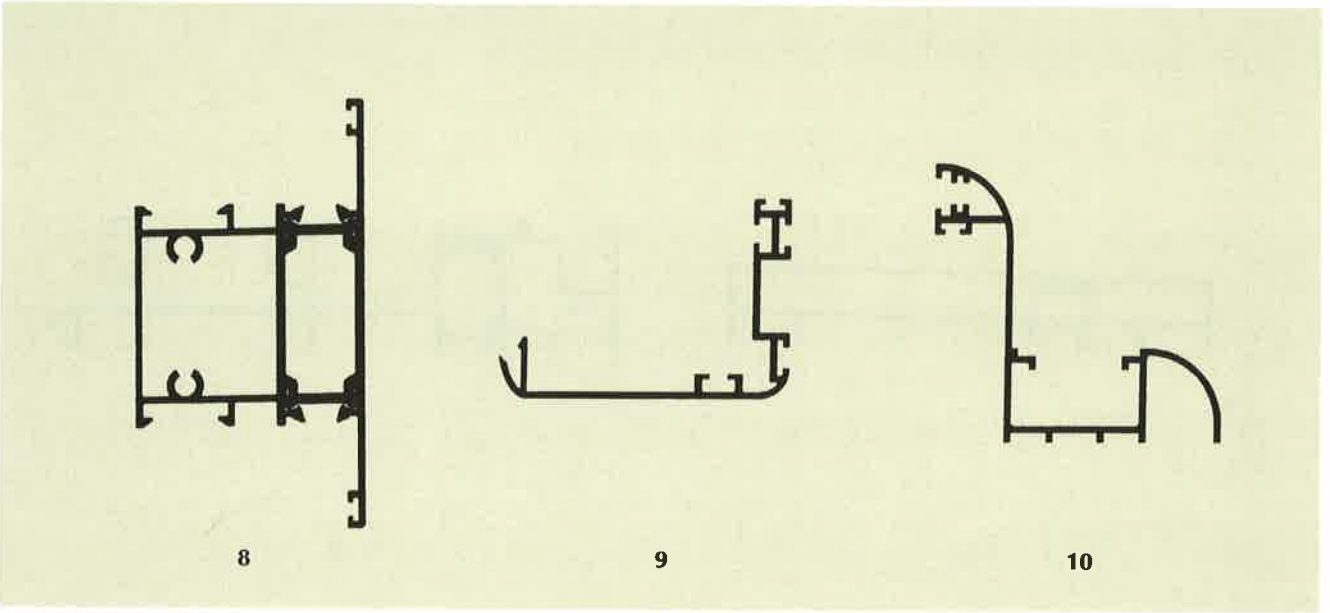
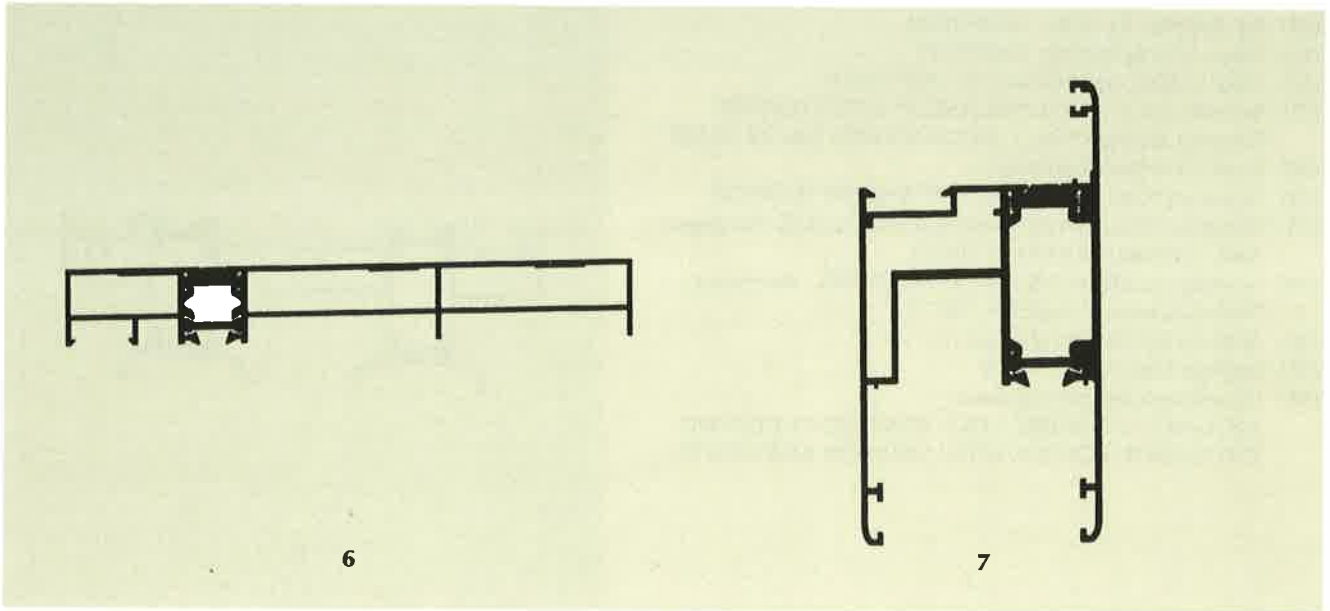

- (21) Αρ. Αίτησης Σχ. ή Υπ.: 990600123
 (15) Ημερ. Καταχώρησης: 06/07/1999
 (17) Ημερ. Λήξης 1ης πενταετίας: 06/07/2004
 (71) Καταθέτης(ες): ΜΥΛΩΝΑΣ ΑΛΕΞΑΝΔΡΟΥ ΓΕΩΡΓΙΟΣ
 Πλατεία Δημοκρατίας 1, ΘΕΣΣΑΛΟΝΙΚΗ, 546 29, ΕΛΛΑΣ
 (30) Συμβ. Προτεραιότητα(ες): -
 (72) Δημιουργός(οι): ΜΥΛΩΝΑΣ ΑΛΕΞΑΝΔΡΟΥ ΓΕΩΡΓΙΟΣ
 (74) Πληρεξούσιος: ΚΟΥΒΟΥΚΛΙΑΝΟΣ ΝΙΚΟΛΑΟΣ, Δικηγόρος
 Αλεξ. Σούτσου 15 ΑΘΗΝΑ 106 761
 (74) Αντίκλητος: ΚΟΥΒΟΥΚΛΙΑΝΟΣ ΝΙΚΟΛΑΟΣ, Δικηγόρος
 Αλεξ. Σούτσου 15 ΑΘΗΝΑ 106 71
 (28) Αριθμός Σχεδίων/Υποδειγμάτων: 50
 (51) Διεθνής Ταξινόμηση: 25-01
 (54) Προσδιορισμός αντικειμένου:
 ΔΙΑΤΟΜΕΣ ΑΛΟΥΜΙΝΙΟΥ ΠΟΥ ΑΠΑΡΤΙΖΟΥΝ ΣΥΣΤΗΜΑ
 ΑΝΟΙΓΟΜΕΝΩΝ-ΑΝΑΚΛΙΝΟΜΕΝΩΝ ΚΟΥΦΩΜΑΤΩΝ

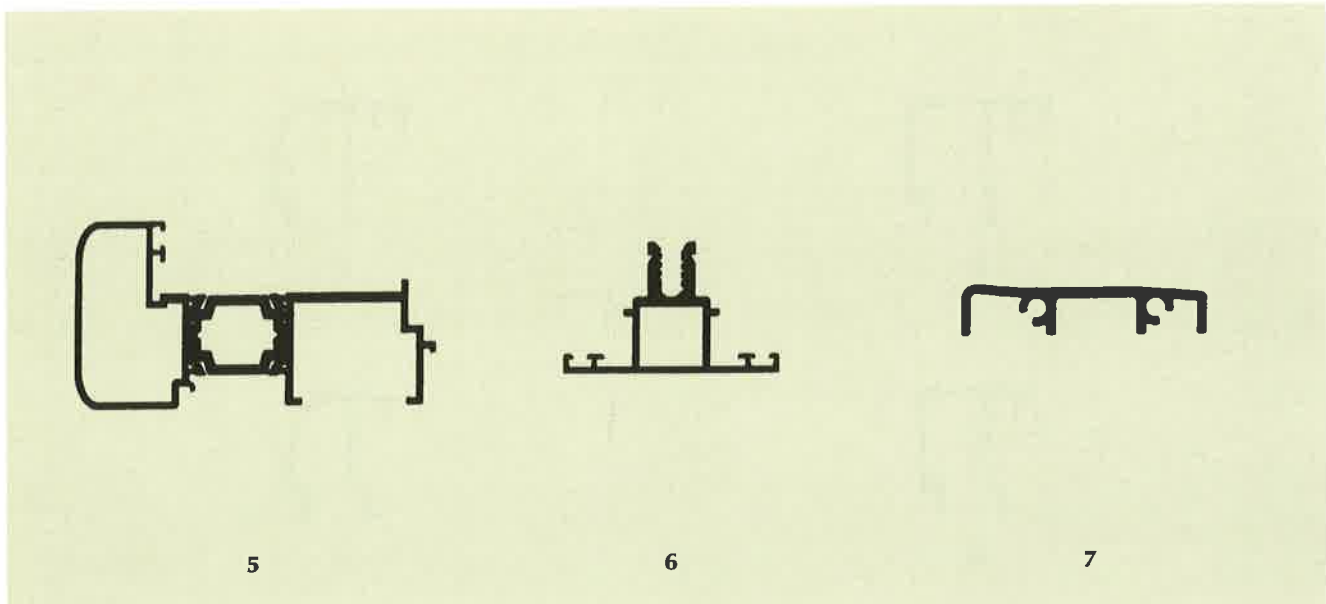
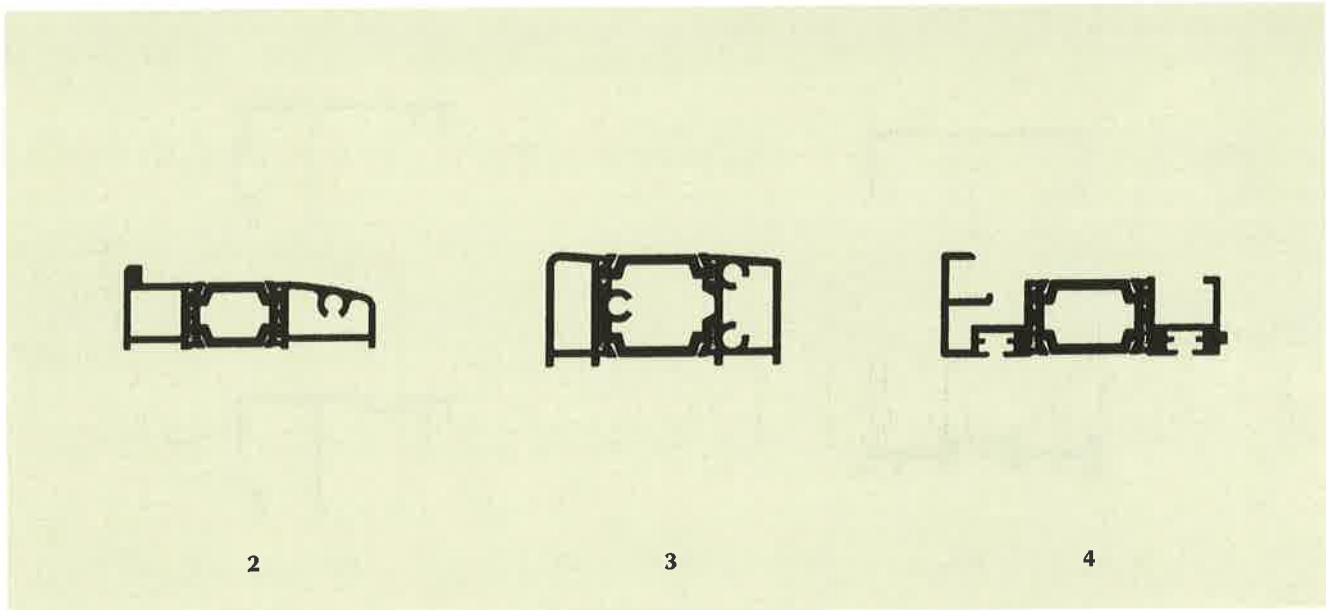
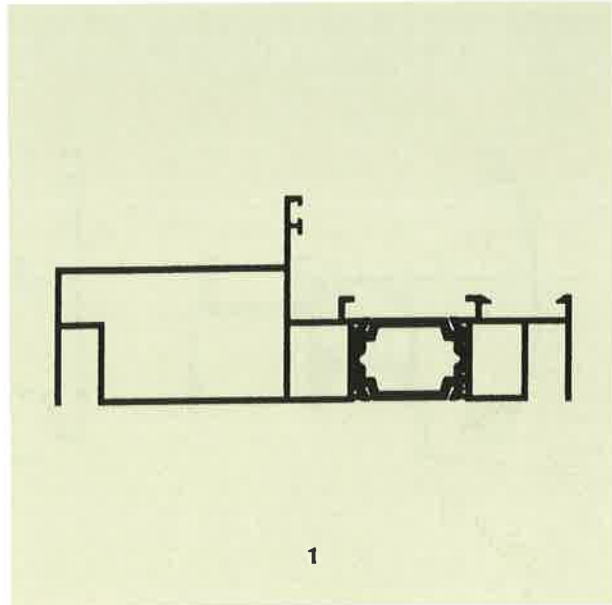

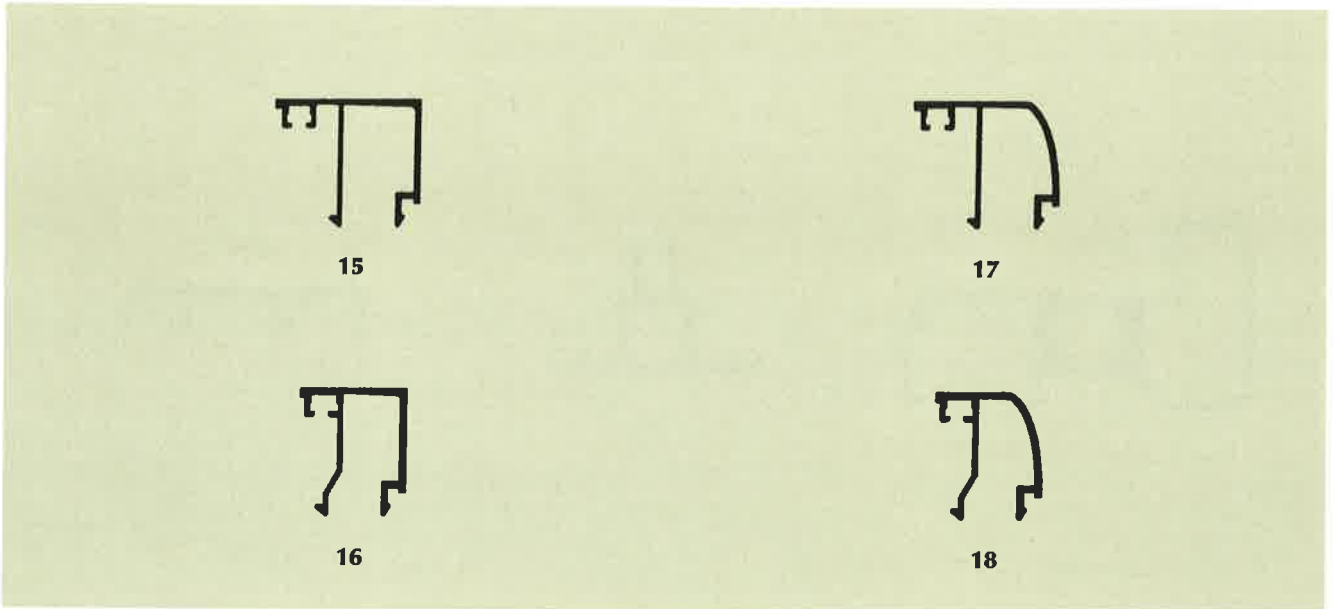
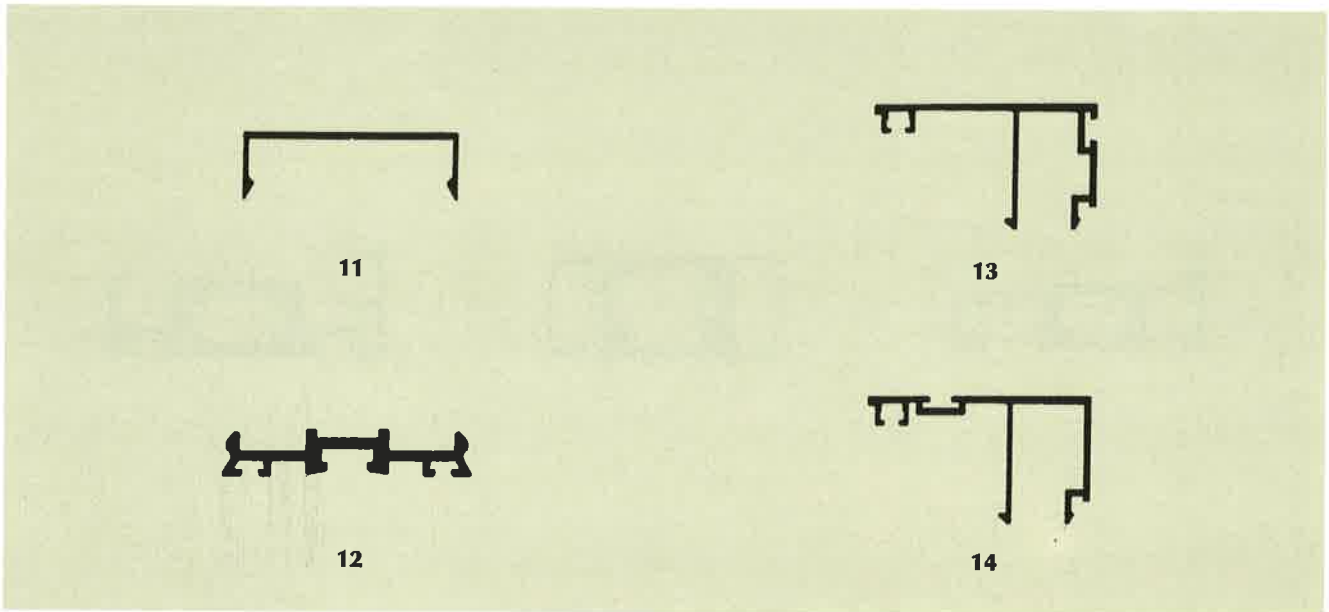
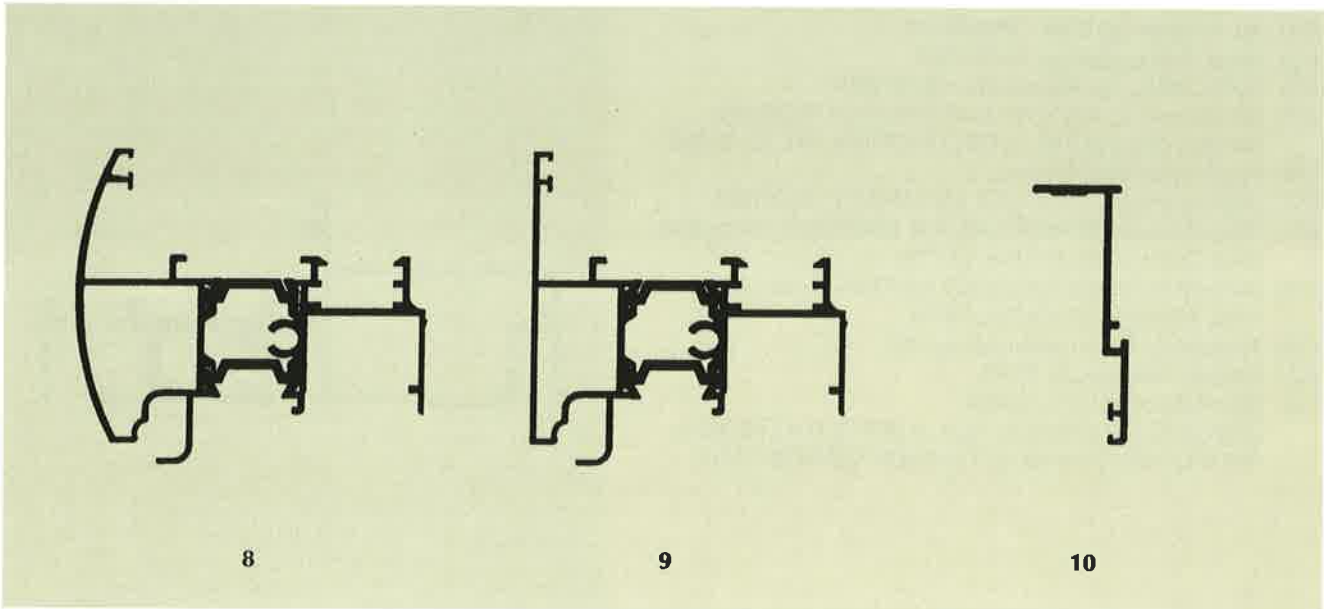

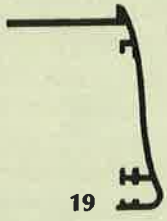

19



21

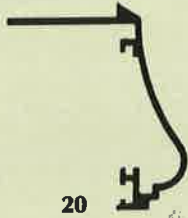

20



22



23



25



24



26



27

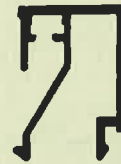

29

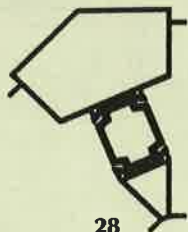

28

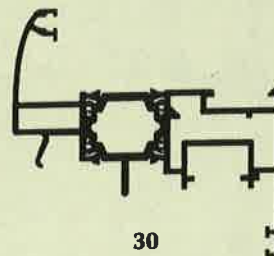

30

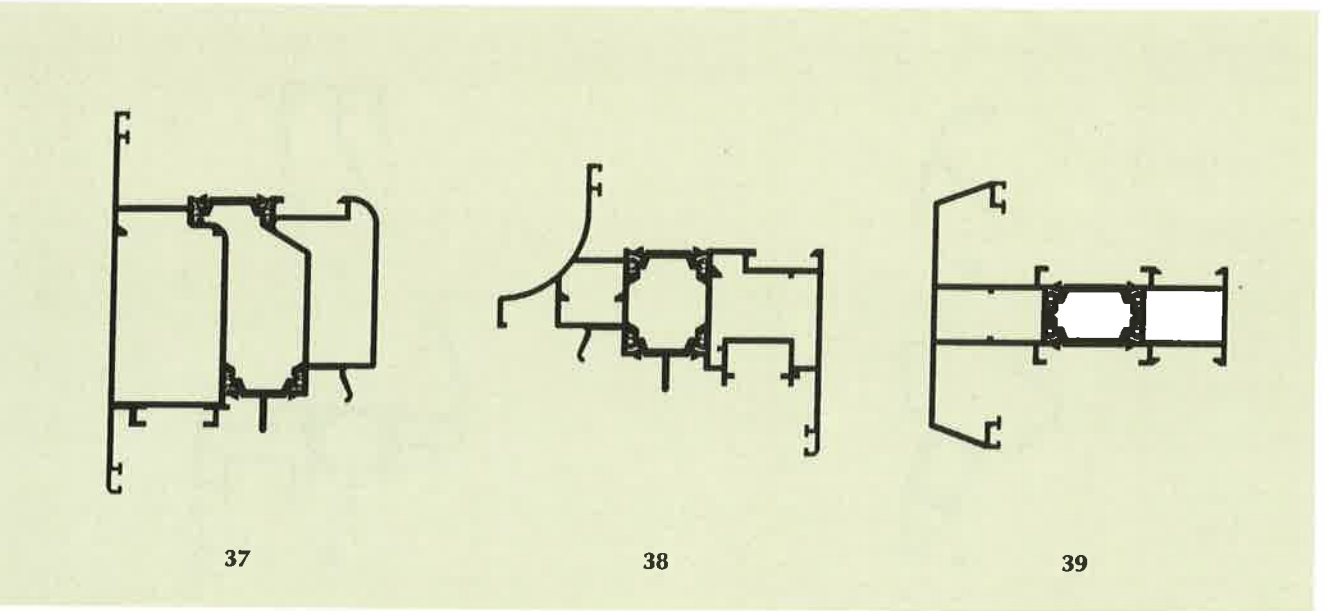
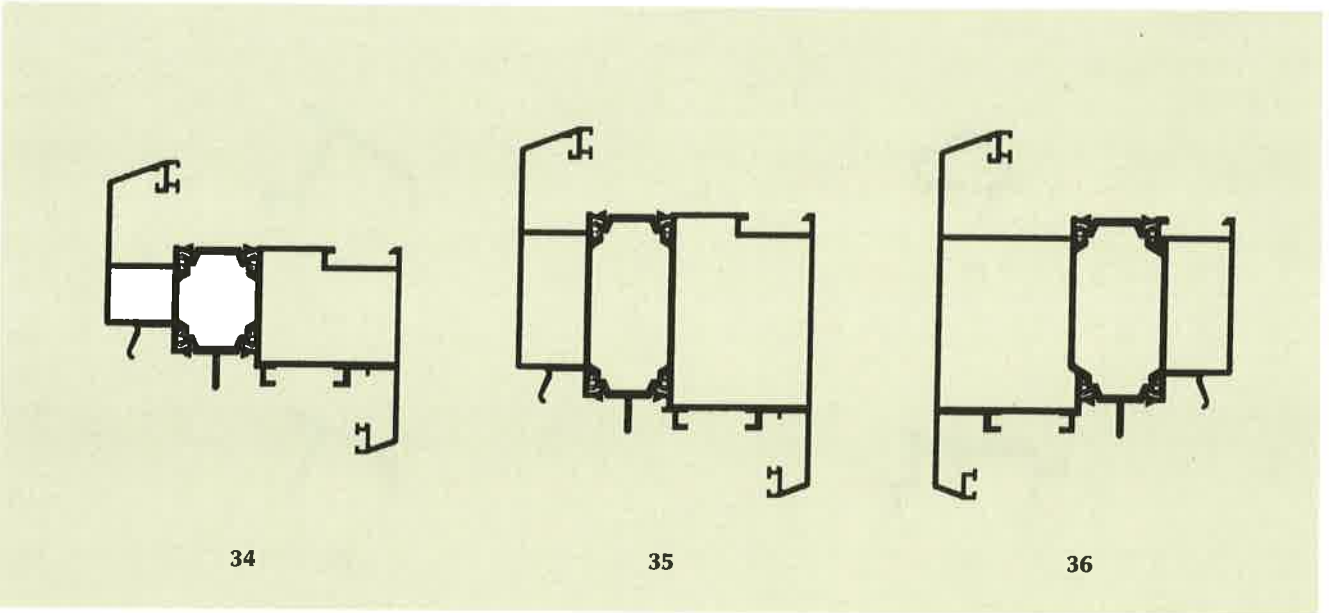
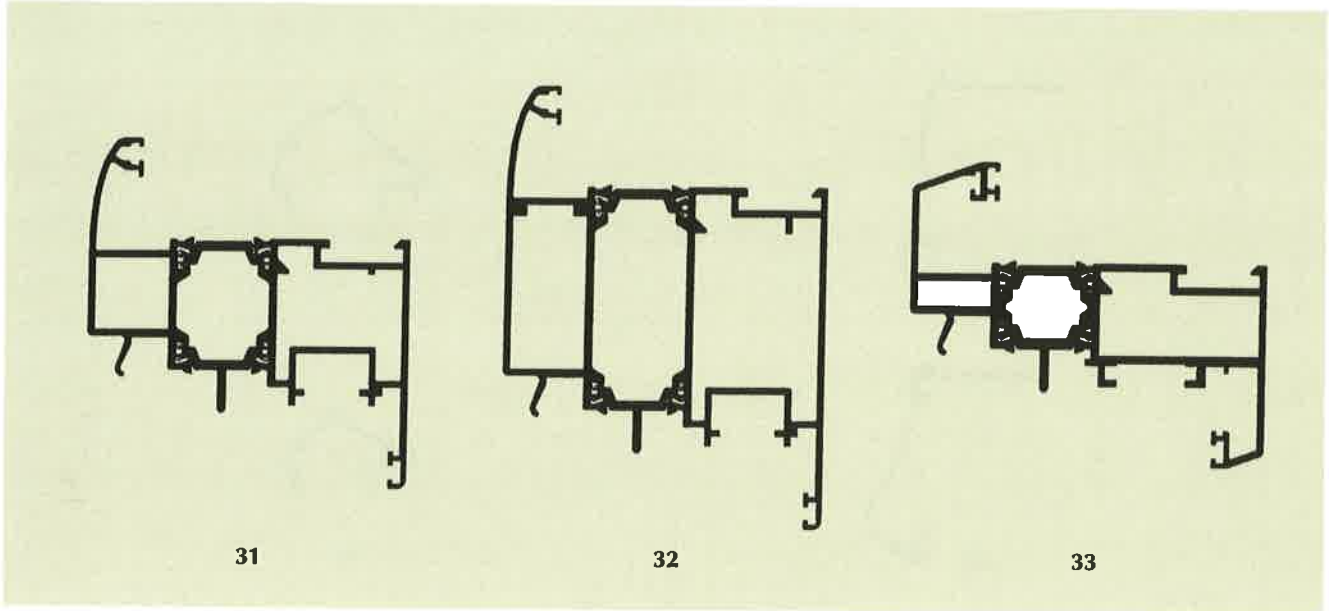

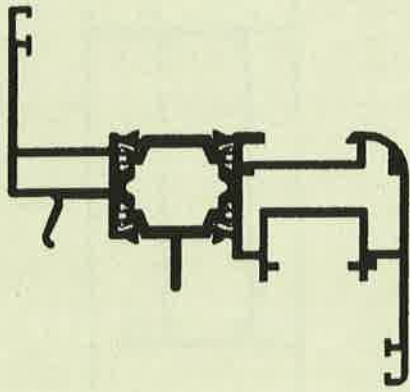

40

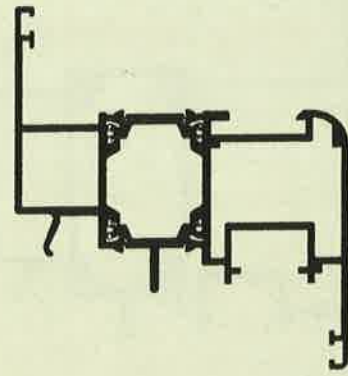

41

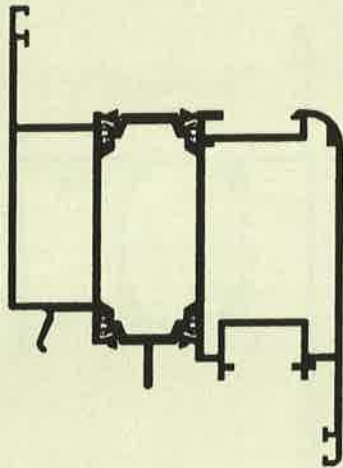

42

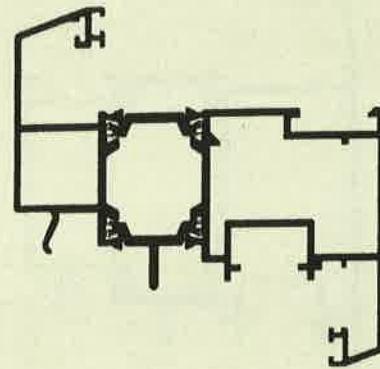

43

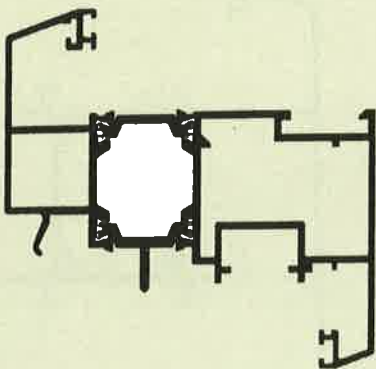

44

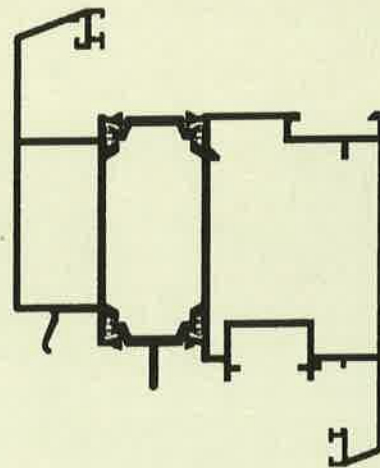

45

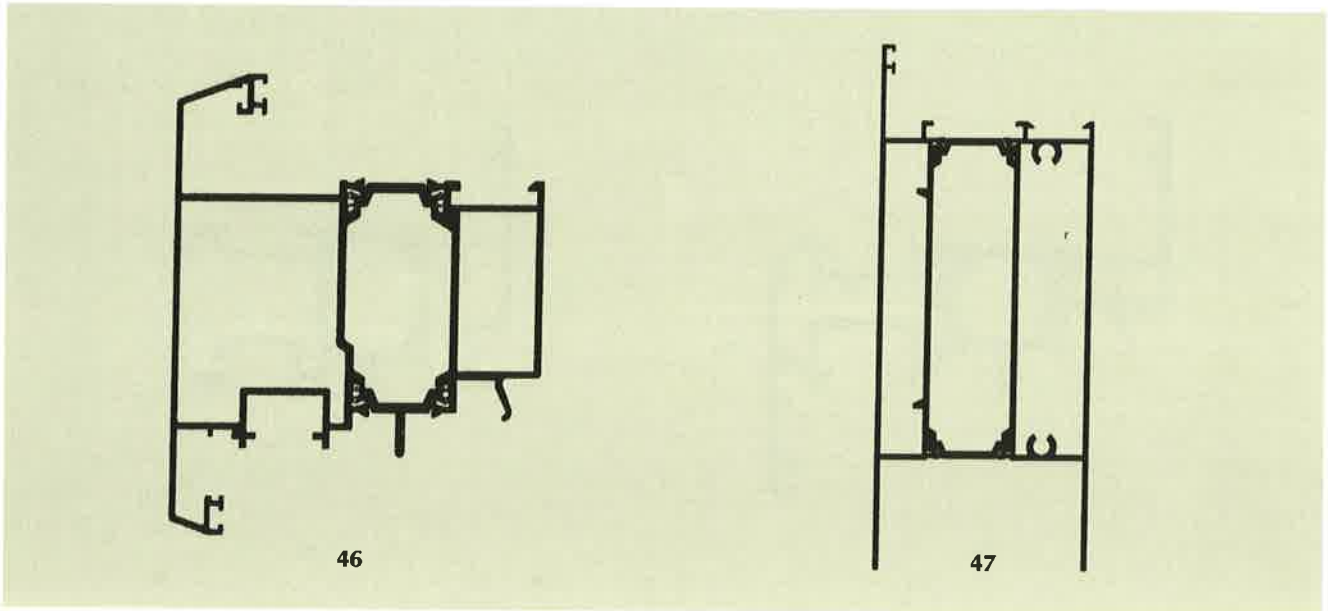

46

47

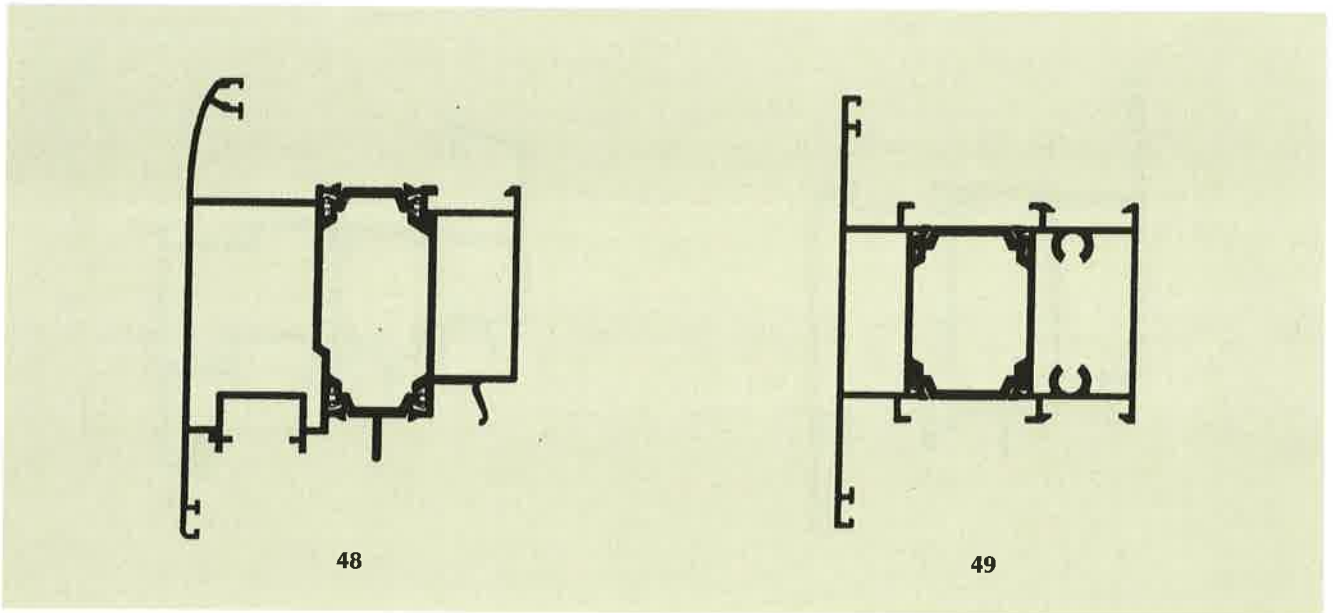

48

49

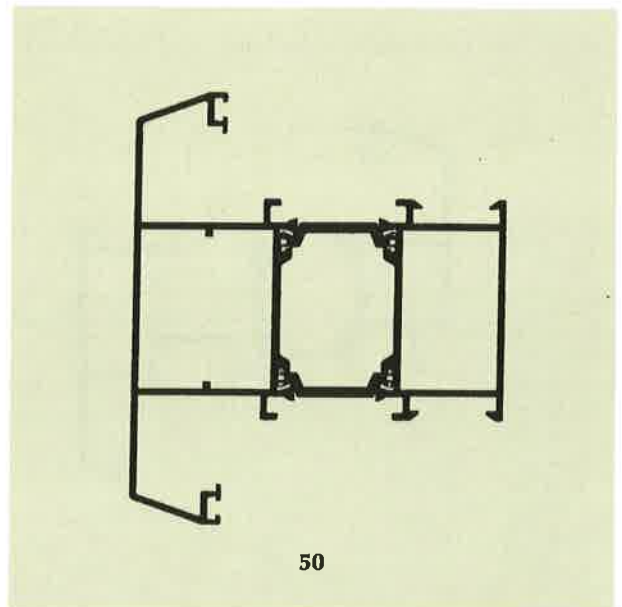

50

- (21) Αρ. Αίτησης Σχ. ή Υπ.: 990600124
- (15) Ημερ. Καταχώρησης: 06/07/1999
- (17) Ημερ. Λήξης 1ης πενταετίας: 06/07/2004
- (71) Καταθέτης(ες): ΜΥΛΩΝΑΣ ΑΛΕΞΑΝΔΡΟΥ ΓΕΩΡΓΙΟΣ
Πλατεία Δημοκρατίας 1, ΘΕΣΣΑΛΟΝΙΚΗ, 546 29, ΕΛΛΑΣ
- (30) Συμβ. Προτεραιότητα(ες): -
- (72) Δημιουργός(οι): ΜΥΛΩΝΑΣ ΑΛΕΞΑΝΔΡΟΥ ΓΕΩΡΓΙΟΣ
- (74) Πληρεξούσιος: ΚΟΥΒΟΥΚΛΙΑΝΟΣ ΝΙΚΟΛΑΟΣ, Δικηγόρος
Αλεξ. Σούτσου 15 ΑΘΗΝΑ 106 71
- (74) Αντίκλητος: ΚΟΥΒΟΥΚΛΙΑΝΟΣ ΝΙΚΟΛΑΟΣ, Δικηγόρος
Αλεξ. Σούτσου 15 ΑΘΗΝΑ 106 71
- (28) Αριθμός Σχεδίων/Υποδειγμάτων: 27
- (51) Διεθνής Ταξινόμηση: 25-01
- (54) Προσδιορισμός αντικειμένου:
ΔΙΑΤΟΜΕΣ ΑΛΟΥΜΙΝΙΟΥ ΠΟΥ ΑΠΑΡΤΙΖΟΥΝ ΣΥΣΤΗΜΑ
ΣΥΡΟΜΕΝΩΝ ΚΟΥΦΩΜΑΤΩΝ

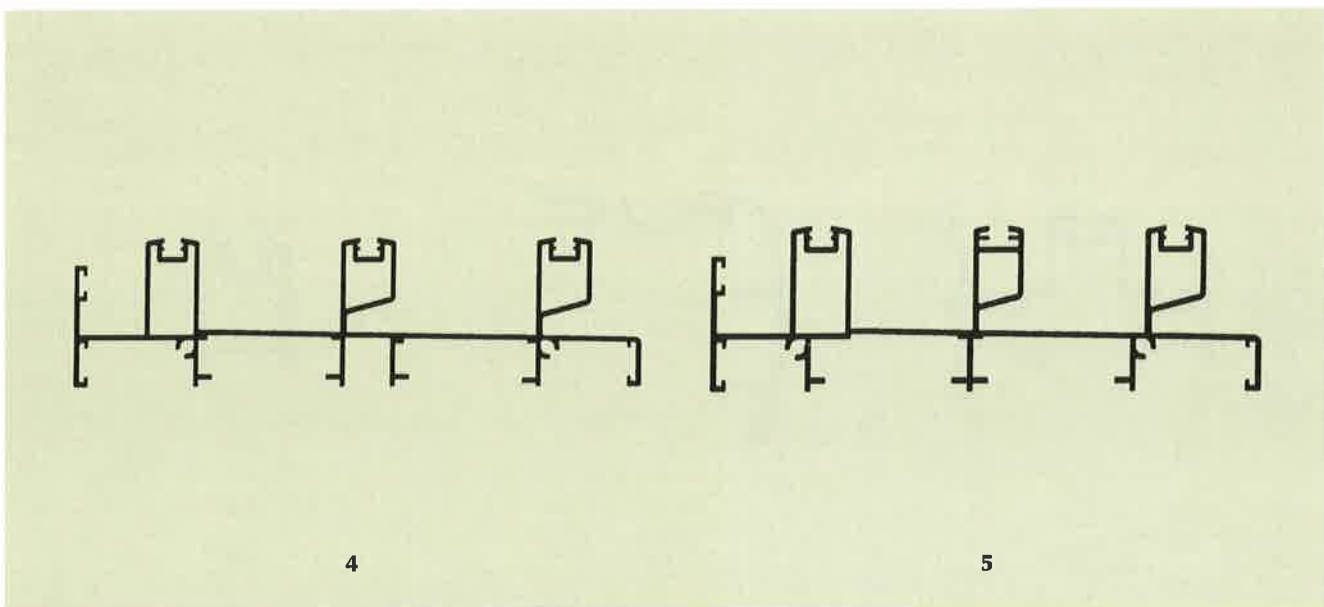
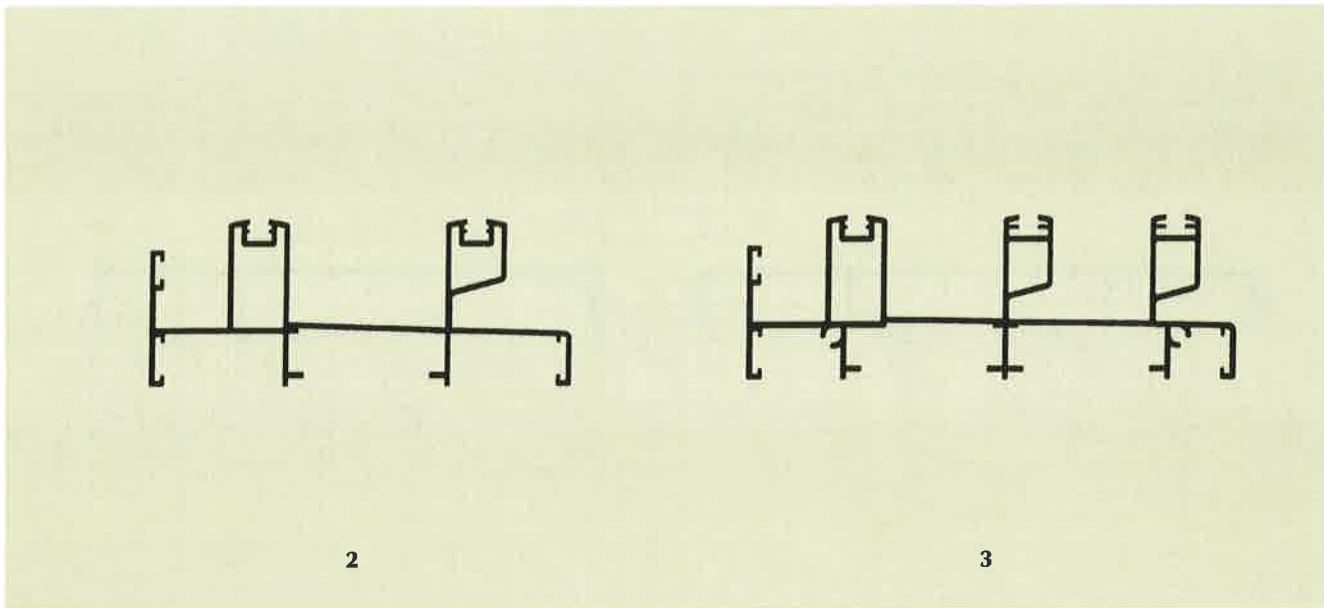
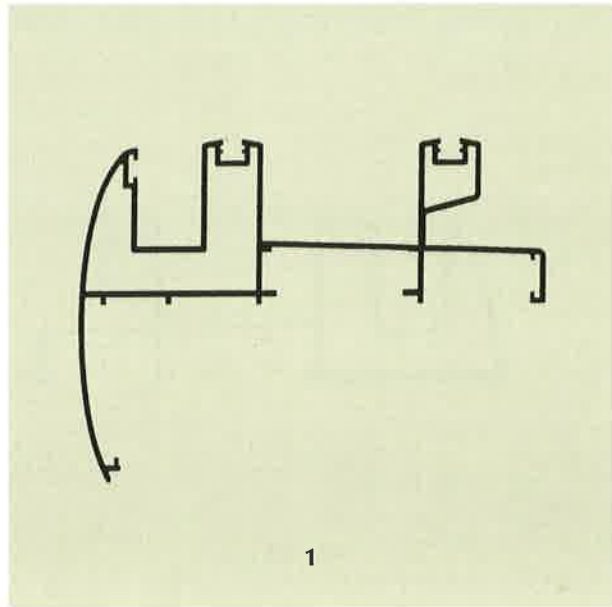

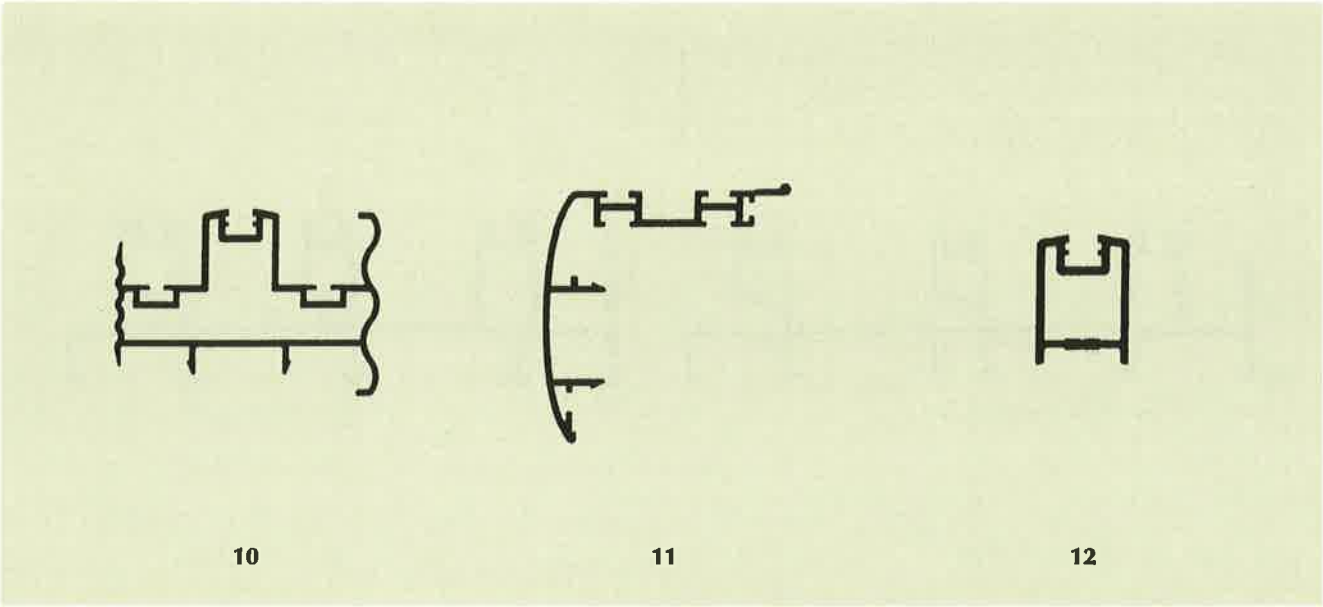
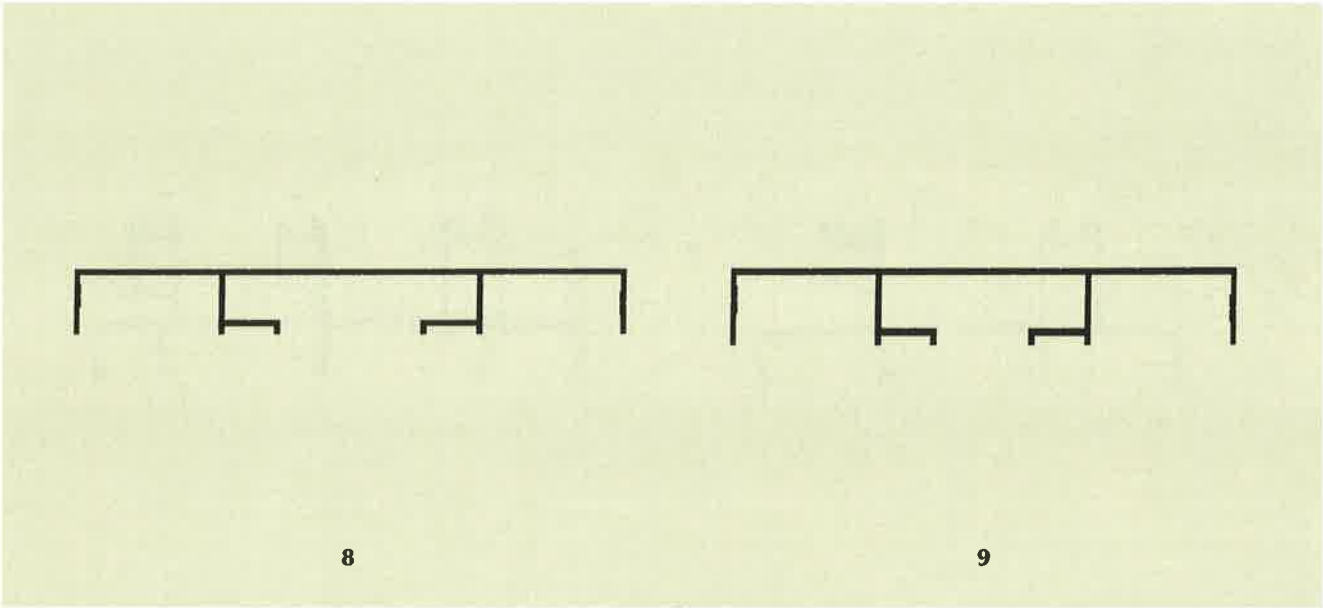
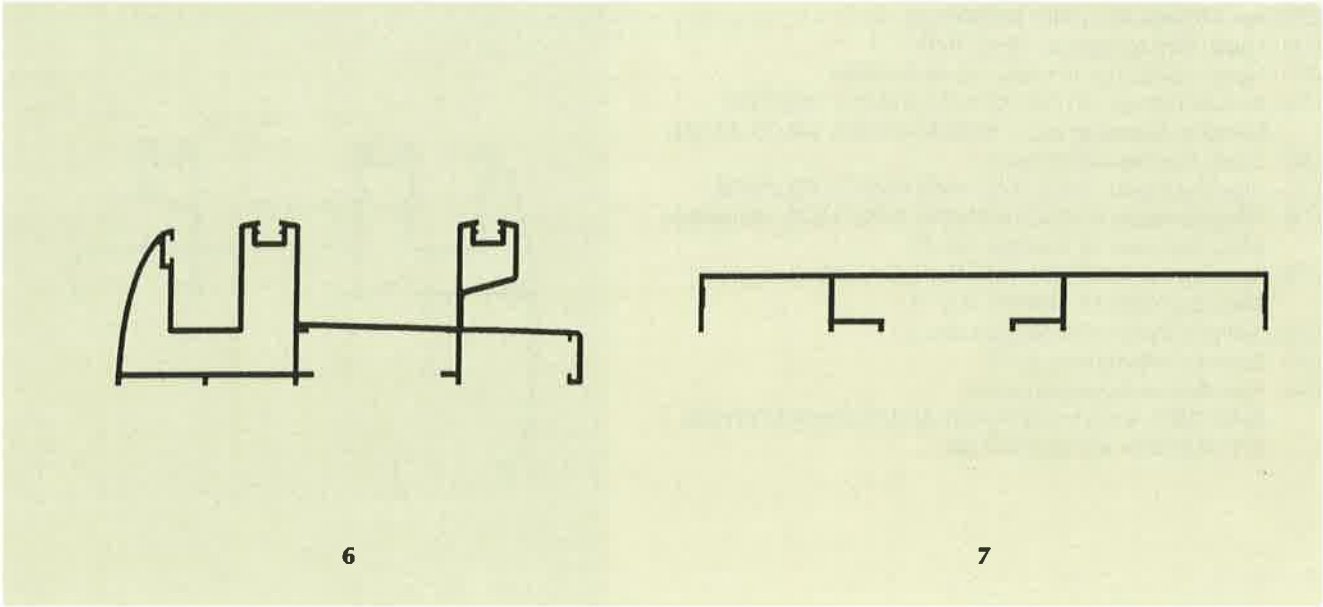

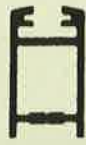

13



14

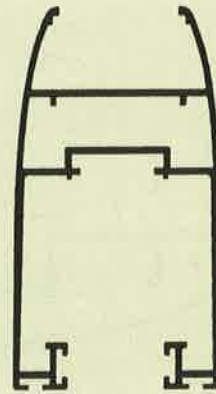

15

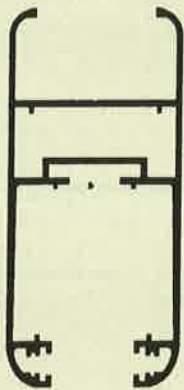

16



17

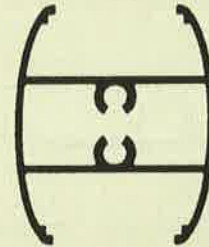

18

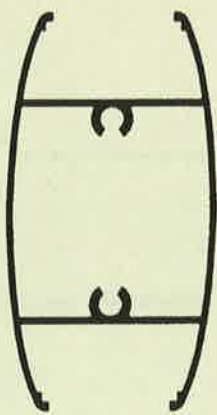

19

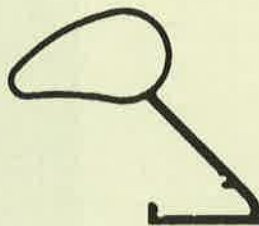

20



21

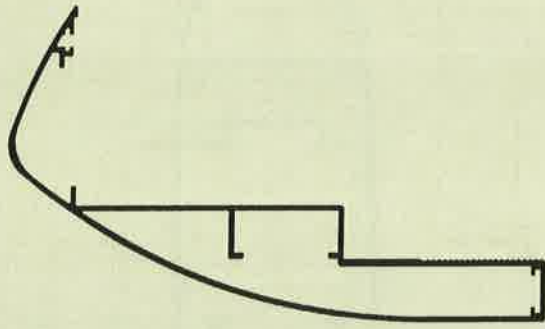

22

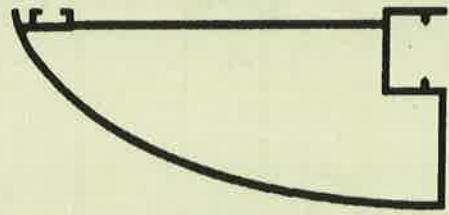

23

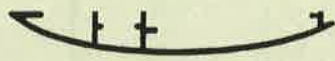

24

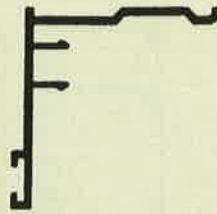

25

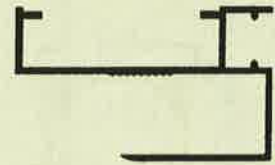

26

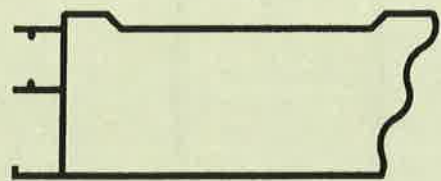

27

- (21) Αρ. Αίτησης Σχ. ή Υπ.: 990600125
 (15) Ημερ. Καταχώρησης: 06/07/1999
 (17) Ημερ. Λήξης 1ης πενταετίας: 06/07/2004
 (71) Καταθέτης(ες): ΜΥΛΩΝΑΣ ΑΛΕΞΑΝΔΡΟΥ ΓΕΩΡΓΙΟΣ
 Πλατεία Δημοκρατίας 1, ΘΕΣΣΑΛΟΝΙΚΗ, 546 29, ΕΛΛΑΣ
 (30) Συμβ. Προτεραιότητα(ες): -
 (72) Δημιουργός(οι): ΜΥΛΩΝΑΣ ΑΛΕΞΑΝΔΡΟΥ ΓΕΩΡΓΙΟΣ
 (74) Πληρεξούσιος: ΚΟΥΒΟΥΚΛΙΑΝΟΣ ΝΙΚΟΛΑΟΣ, Δικηγόρος
 Αλεξ. Σούτσου 15 ΑΘΗΝΑ 106 71
 (74) Αντίκλητος: ΚΟΥΒΟΥΚΛΙΑΝΟΣ ΝΙΚΟΛΑΟΣ, Δικηγόρος
 Αλεξ. Σούτσου 15 ΑΘΗΝΑ 106 71
 (28) Αριθμός Σχεδίων/Υποδειγμάτων: 11
 (51) Διεθνής Ταξινόμηση: 25-01
 (54) Προσδιορισμός αντικειμένου:
 ΔΙΑΤΟΜΕΣ ΑΛΟΥΜΙΝΙΟΥ ΠΟΥ ΑΠΑΡΤΙΖΟΥΝ ΣΥΣΤΗΜΑ
 ΠΤΥΣΣΟΜΕΝΩΝ ΚΟΥΦΩΜΑΤΩΝ

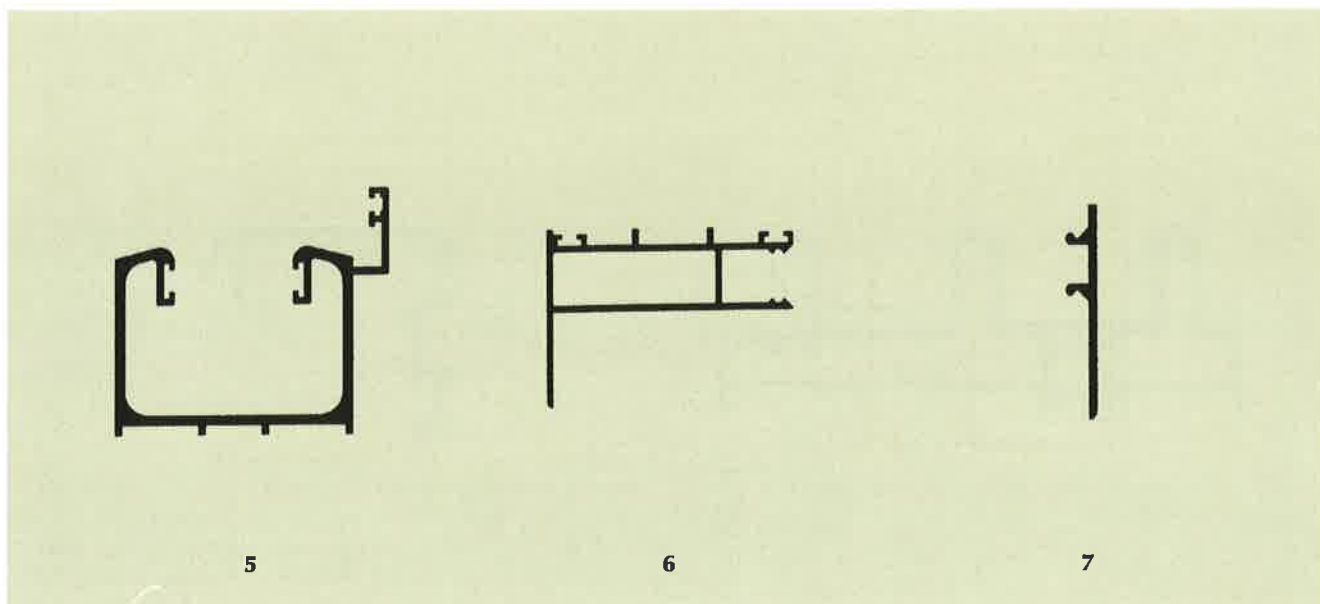
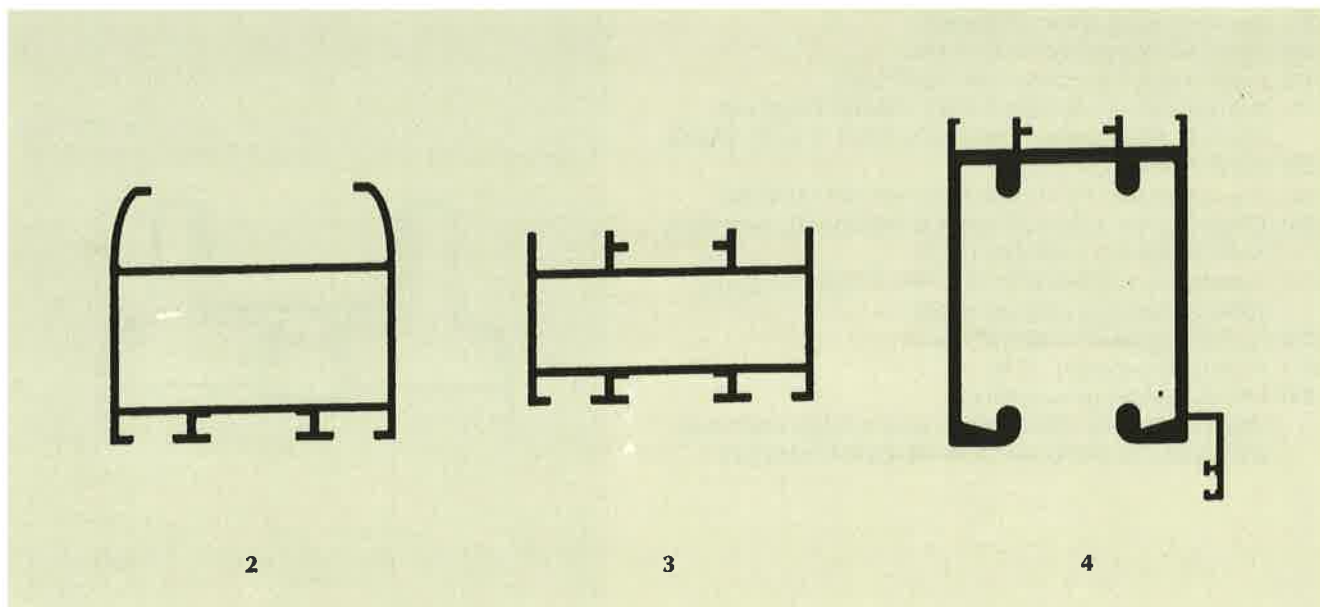
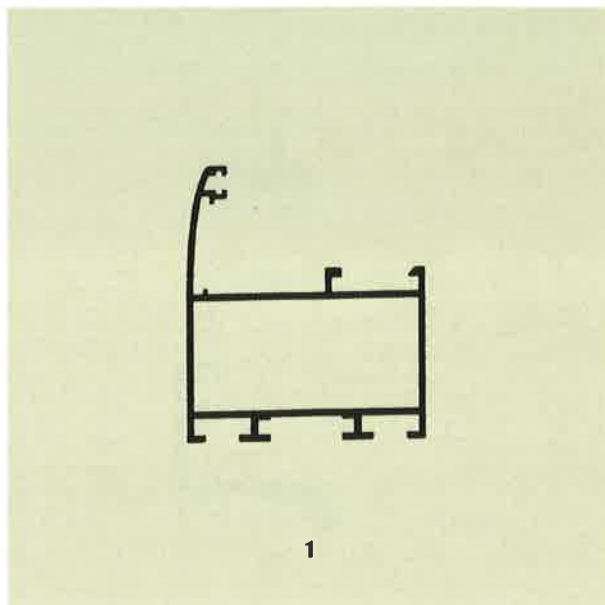

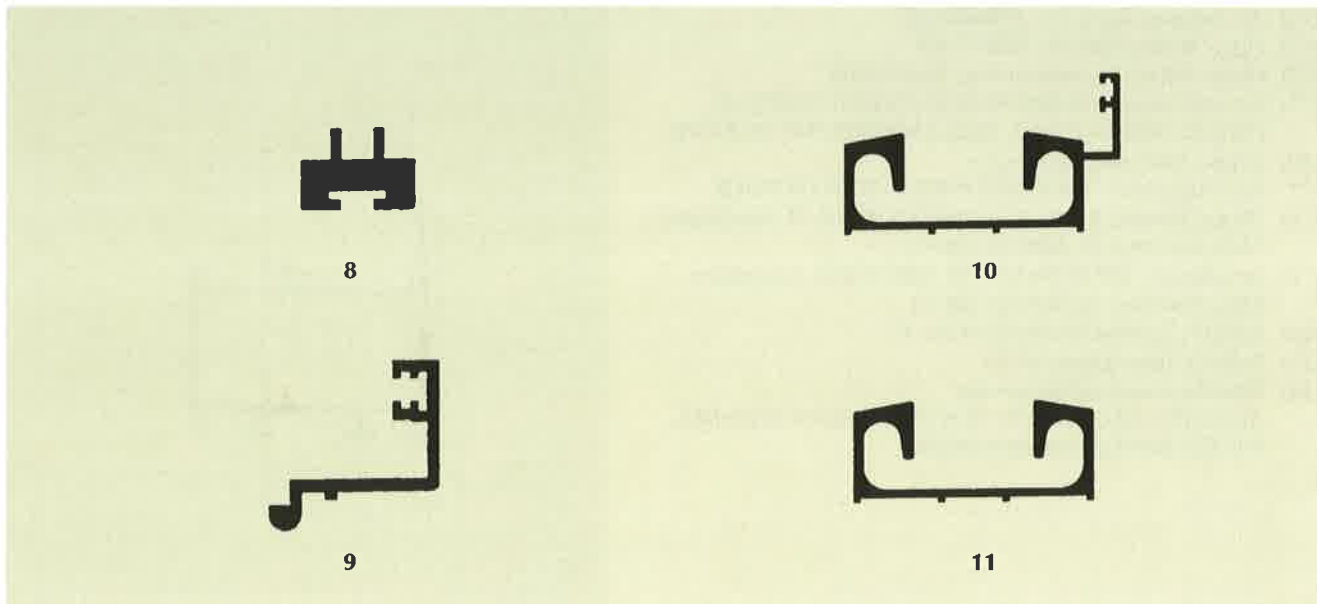

- (21) Αρ. Αίτησης Σχ. ή Υπ.: 990600126
 (15) Ημερ. Καταχώρησης: 06/07/1999
 (17) Ημερ. Λήξης 1ης πενταετίας: 06/07/2004
 (71) Καταθέτης(ες): ΜΥΛΩΝΑΣ ΑΛΕΞΑΝΔΡΟΥ ΓΕΩΡΓΙΟΣ
 Πλατεία Δημοκρατίας 1, ΘΕΣΣΑΛΟΝΙΚΗ, 546 29, ΕΛΛΑΣ
 (30) Συμβ. Προτεραιότητα(ες): –
 (72) Δημιουργός(οι): ΜΥΛΩΝΑΣ ΑΛΕΞΑΝΔΡΟΥ ΓΕΩΡΓΙΟΣ
 (74) Πληρεξούσιος: ΚΟΥΒΟΥΚΛΙΑΝΟΣ ΝΙΚΟΛΑΟΣ, Δικηγόρος
 Αλεξ. Σούτσου 15 ΑΘΗΝΑ 106 71
 (74) Αντίκλητος: ΚΟΥΒΟΥΚΛΙΑΝΟΣ ΝΙΚΟΛΑΟΣ, Δικηγόρος
 Αλεξ. Σούτσου 15 ΑΘΗΝΑ 106 71
 (28) Αριθμός Σχεδίων/Υποδειγμάτων: 8
 (51) Διεθνής Ταξινόμηση: 25-01
 (54) Προσδιορισμός αντικειμένου:
 ΔΙΑΤΟΜΕΣ ΑΛΟΥΜΙΝΙΟΥ ΠΟΥ ΑΓΑΡΤΙΖΟΥΝ ΣΥΣΤΗΜΑ
 ΣΥΡΟΜΕΝΩΝ ΚΟΥΦΩΜΑΤΩΝ ΜΕ ΘΕΡΜΟΔΙΑΚΟΠΗ

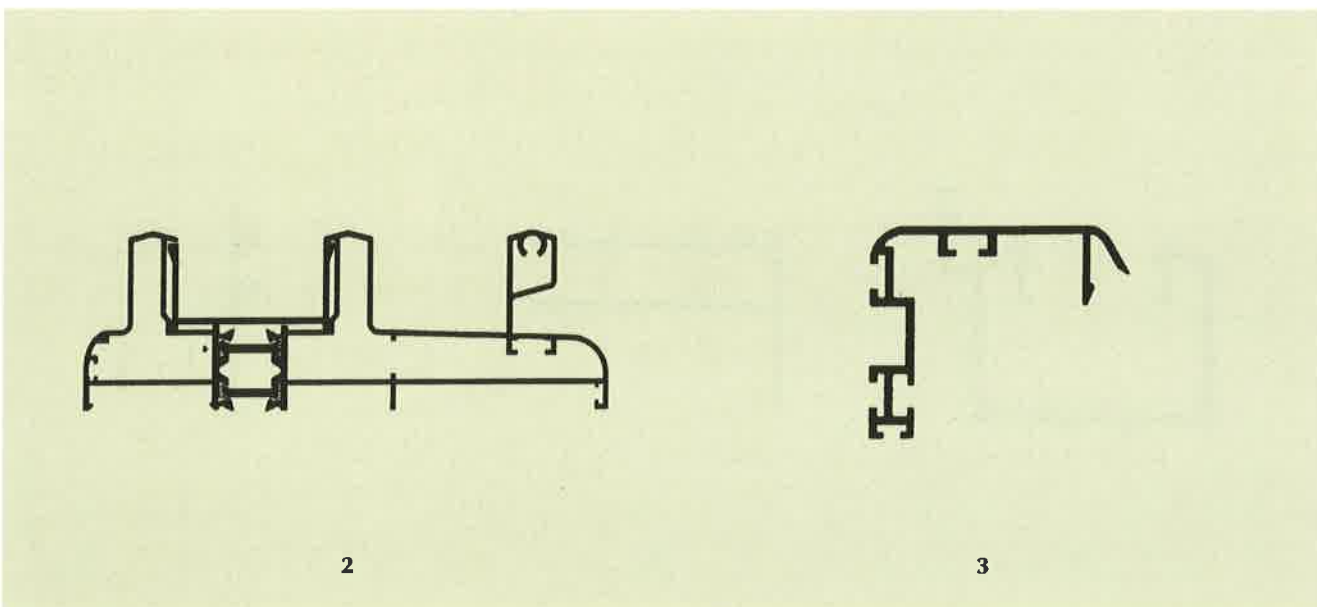
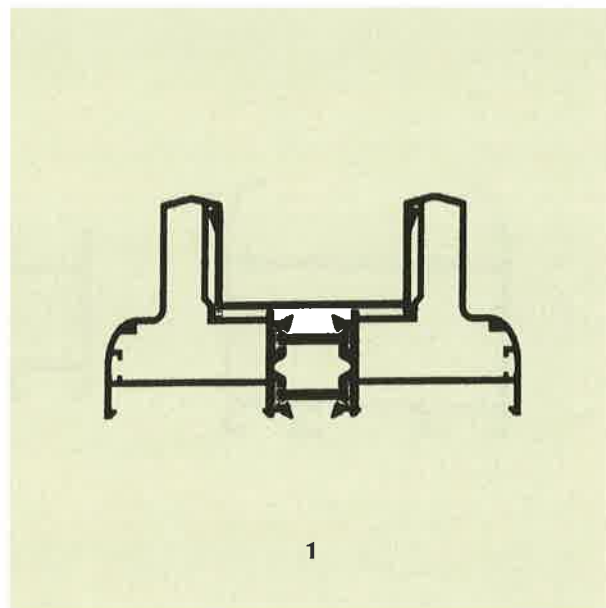

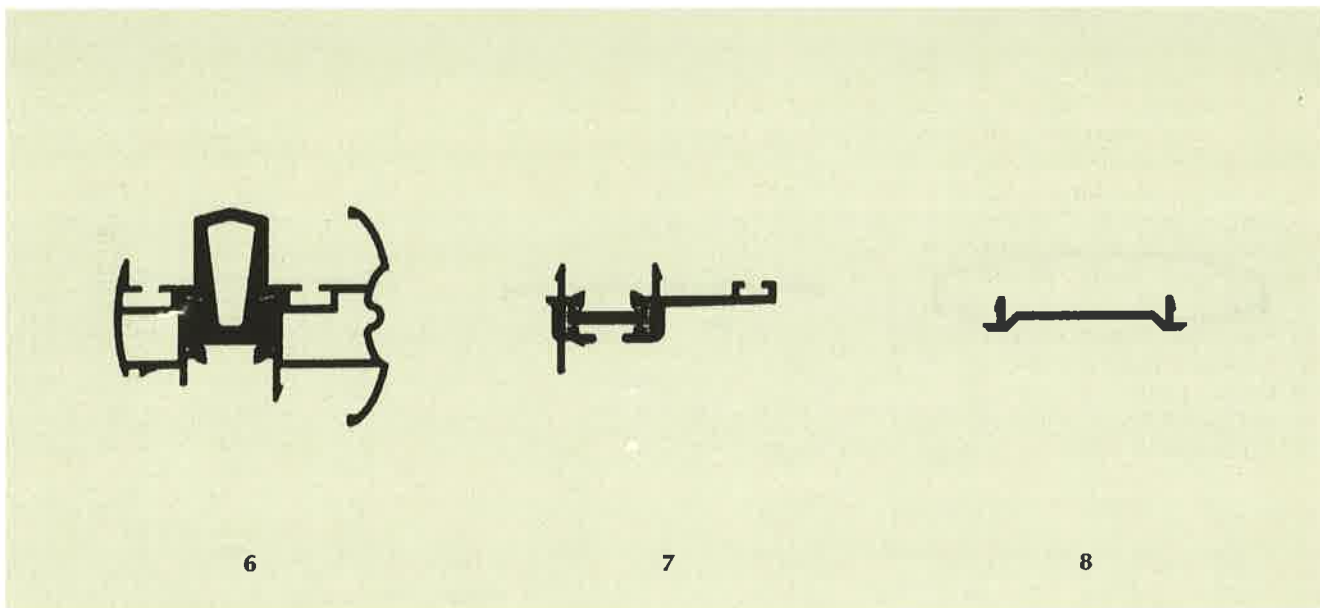
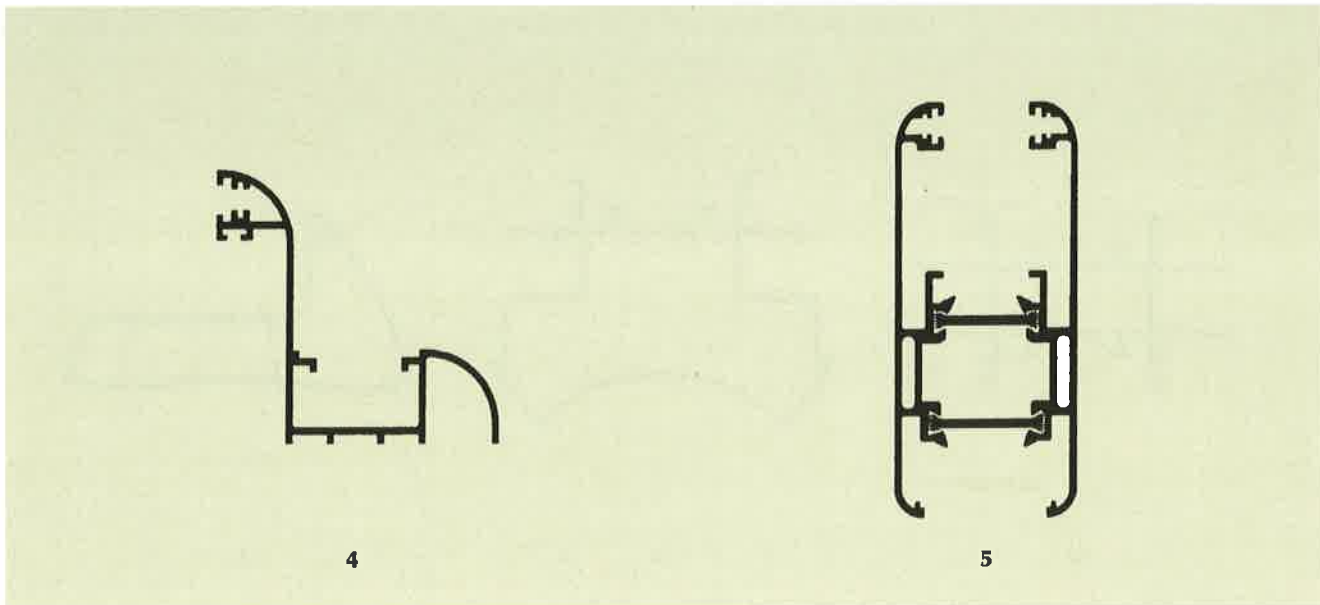

- (21) Αρ. Αίτησης Σχ. ή Υπ.: 990600127
 (15) Ημερ. Καταχώρησης: 06/07/1999
 (17) Ημερ. Λήξης 1ης πενταετίας: 06/07/2004
 (71) Καταθέτης(ες): ΜΥΛΩΝΑΣ ΑΛΕΞΑΝΔΡΟΥ ΓΕΩΡΓΙΟΣ
 Πλατεία Δημοκρατίας 1, ΘΕΣΣΑΛΟΝΙΚΗ, 546 29, ΕΛΛΑΣ
 (30) Συμβ. Προτεραιότητα(ες): -
 (72) Δημιουργός(οι): ΜΥΛΩΝΑΣ ΑΛΕΞΑΝΔΡΟΥ ΓΕΩΡΓΙΟΣ
 (74) Πληρεξούσιος: ΚΟΥΒΟΥΚΛΙΑΝΟΣ ΝΙΚΟΛΑΟΣ, Δικηγόρος
 Αλεξ. Σούτσου 15 ΑΘΗΝΑ 106 71
 (74) Αντίκλητος: ΚΟΥΒΟΥΚΛΙΑΝΟΣ ΝΙΚΟΛΑΟΣ, Δικηγόρος
 Αλεξ. Σούτσου 15 ΑΘΗΝΑ 106 71
 (28) Αριθμός Σχεδίων/Υποδειγμάτων: 18
 (51) Διεθνής Ταξινόμηση: 25-01
 (54) Προσδιορισμός αντικειμένου:
 ΔΙΑΤΟΜΕΣ ΑΛΟΥΜΙΝΙΟΥ ΠΟΥ ΑΠΑΡΤΙΖΟΥΝ ΤΟ ΣΥΣΤΗΜΑ
 ΔΙΑΧΩΡΙΣΤΙΚΩΝ ΠΕΤΑΣΜΑΤΩΝ ΕΣΩΤΕΡΙΚΩΝ ΧΩΡΩΝ

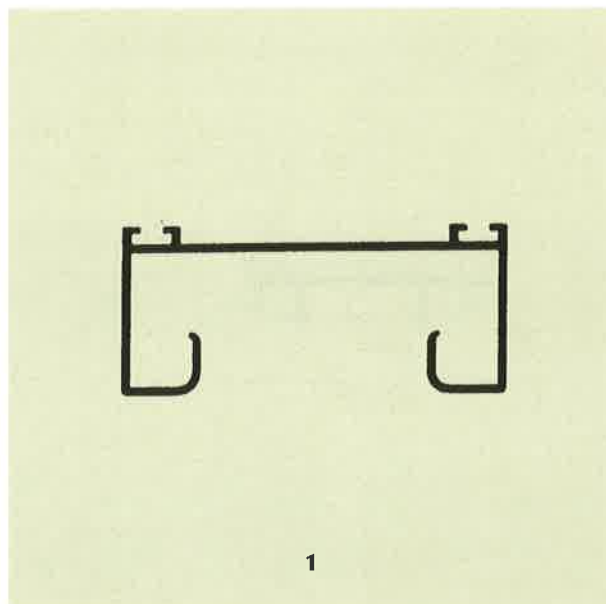

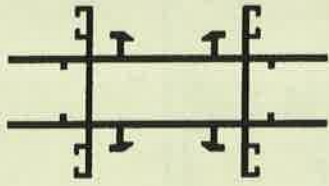

2

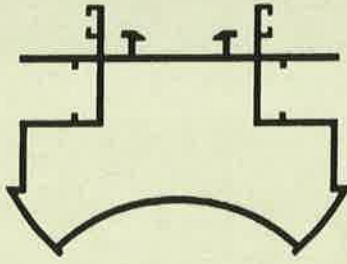

3

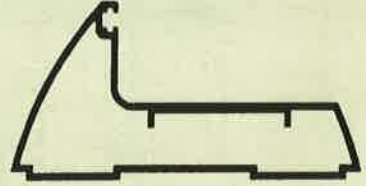

4



5

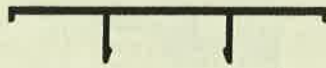

6



7



8



9



10

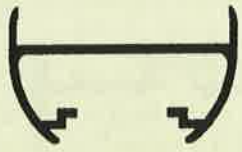

11



12

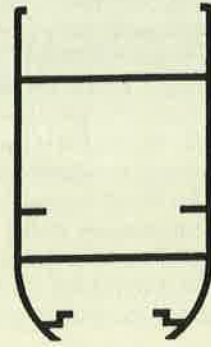

13

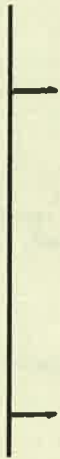

14

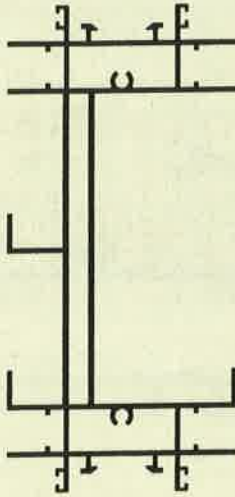

15

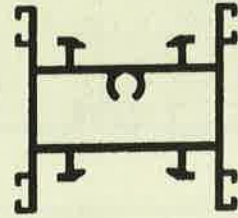

16

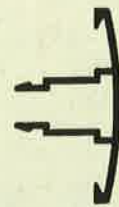

17



18

- (21) Αρ. Αίτησης Σχ. ή Υπ.: 990600128
 (15) Ημερ. Καταχώρησης: 06/07/1999
 (17) Ημερ. Λήξης 1ης πενταετίας: 06/07/2004
 (71) Καταθέτης(ες): ΜΥΛΩΝΑΣ ΑΛΕΞΑΝΔΡΟΥ ΓΕΩΡΓΙΟΣ
 Πλατεία Δημοκρατίας 1, ΘΕΣΣΑΛΟΝΙΚΗ, 546 29, ΕΛΛΑΣ
 (30) Συμβ. Προτεραιότητα(ες): -
 (72) Δημιουργός(οι): ΜΥΛΩΝΑΣ ΑΛΕΞΑΝΔΡΟΥ ΓΕΩΡΓΙΟΣ
 (74) Πληρεξούσιος: ΚΟΥΒΟΥΚΛΙΑΝΟΣ ΓΕΩΡΓΙΟΣ, Δικηγόρος
 Αλεξ. Σούτσου 15 ΑΘΗΝΑ 106 71
 (74) Αντίκλητος: ΚΟΥΒΟΥΚΛΙΑΝΟΣ ΓΕΩΡΓΙΟΣ, Δικηγόρος
 Αλεξ. Σούτσου 15 ΑΘΗΝΑ 106 71
 (28) Αριθμός Σχεδίων/Υποδειγμάτων: 32
 (51) Διεθνής Ταξινόμηση: 25-01
 (54) Προσδιορισμός αντικειμένου:
 ΔΙΑΤΟΜΕΣ ΑΛΟΥΜΙΝΙΟΥ ΠΟΥ ΑΠΑΡΤΙΖΟΥΝ ΣΥΣΤΗΜΑ
 ΑΝΟΙΓΟΜΕΝΩΝ-ΑΝΑΚΛΙΝΟΜΕΝΩΝ ΚΟΥΦΩΜΑΤΩΝ

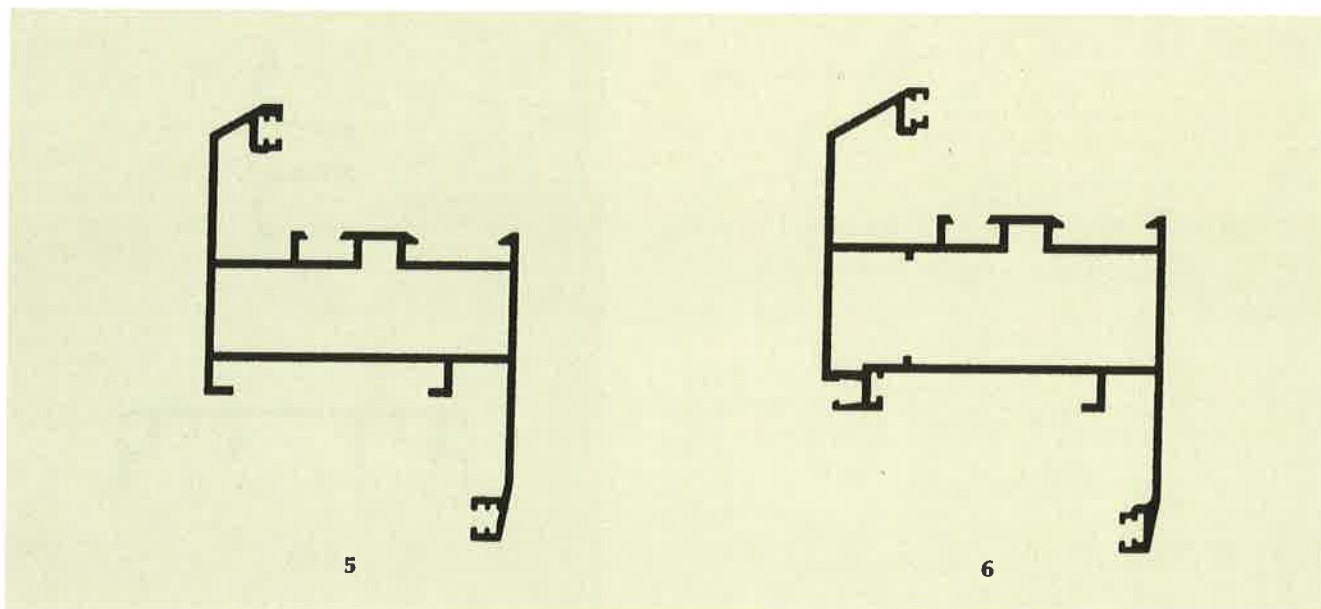
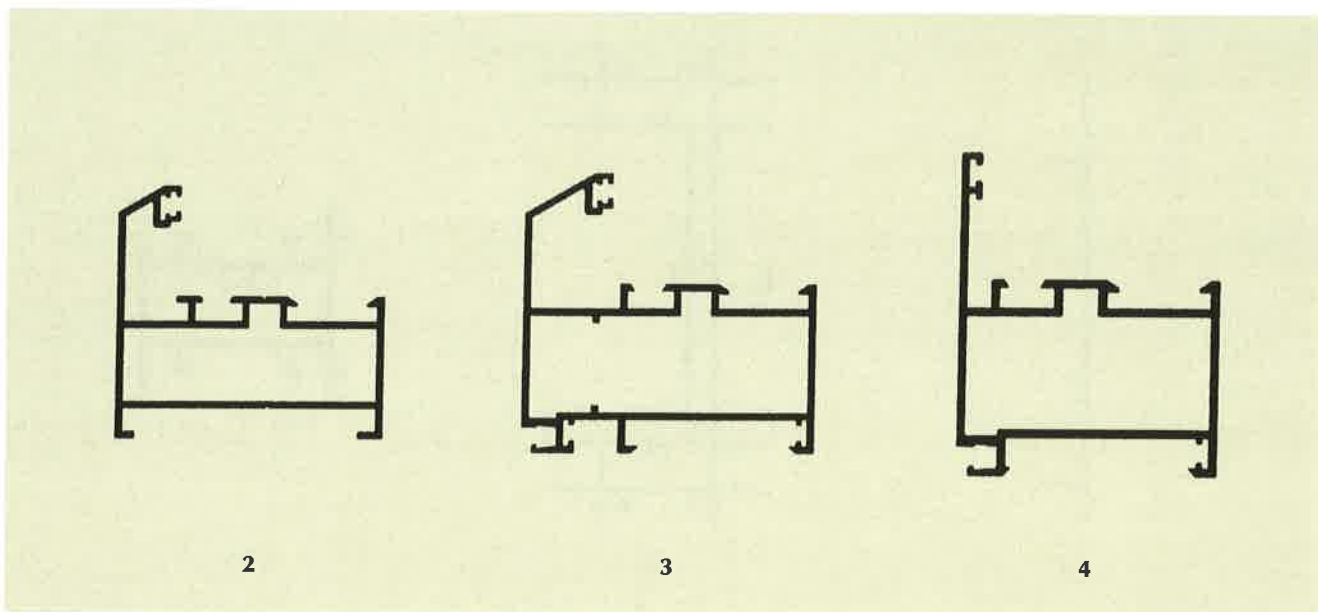
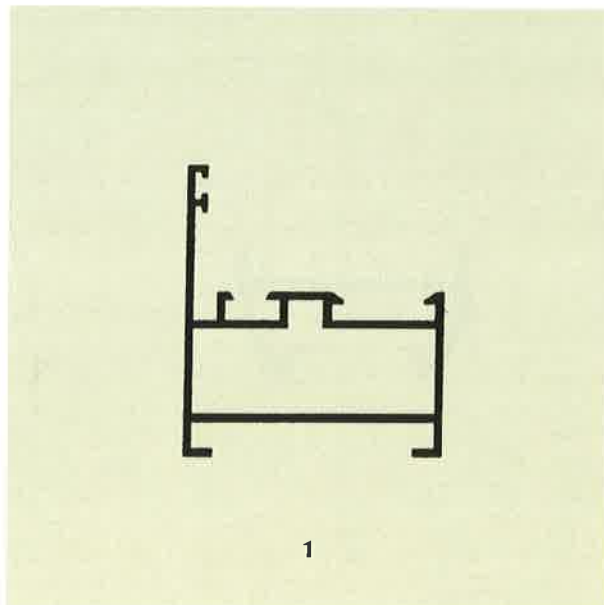

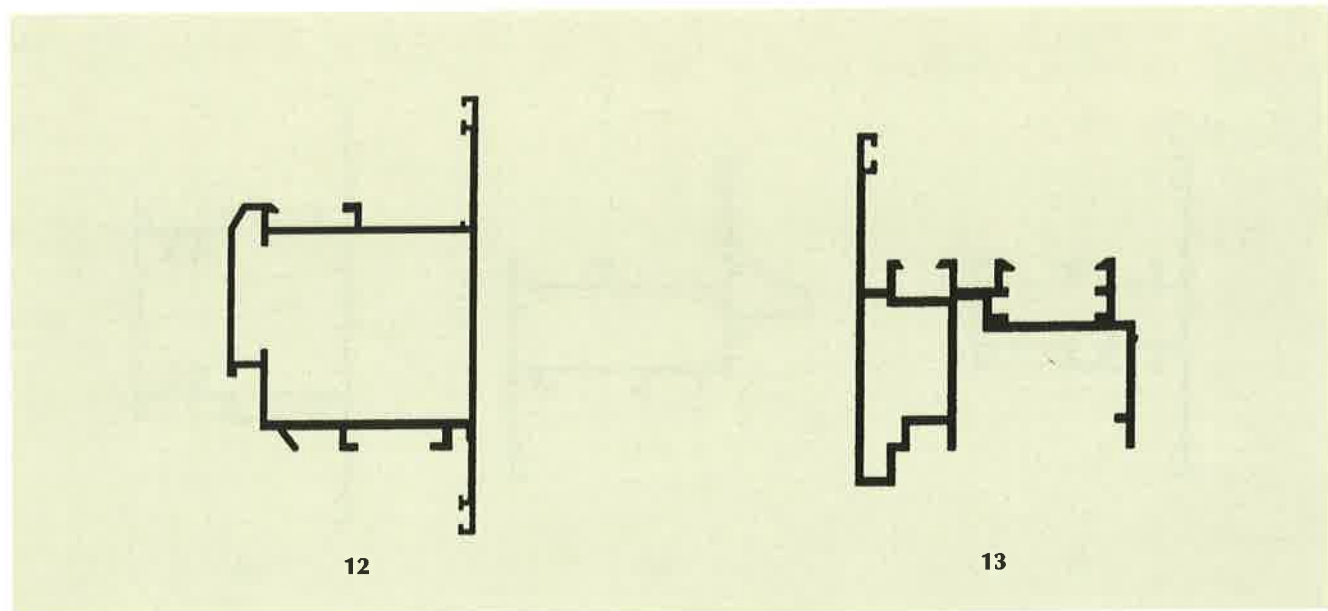
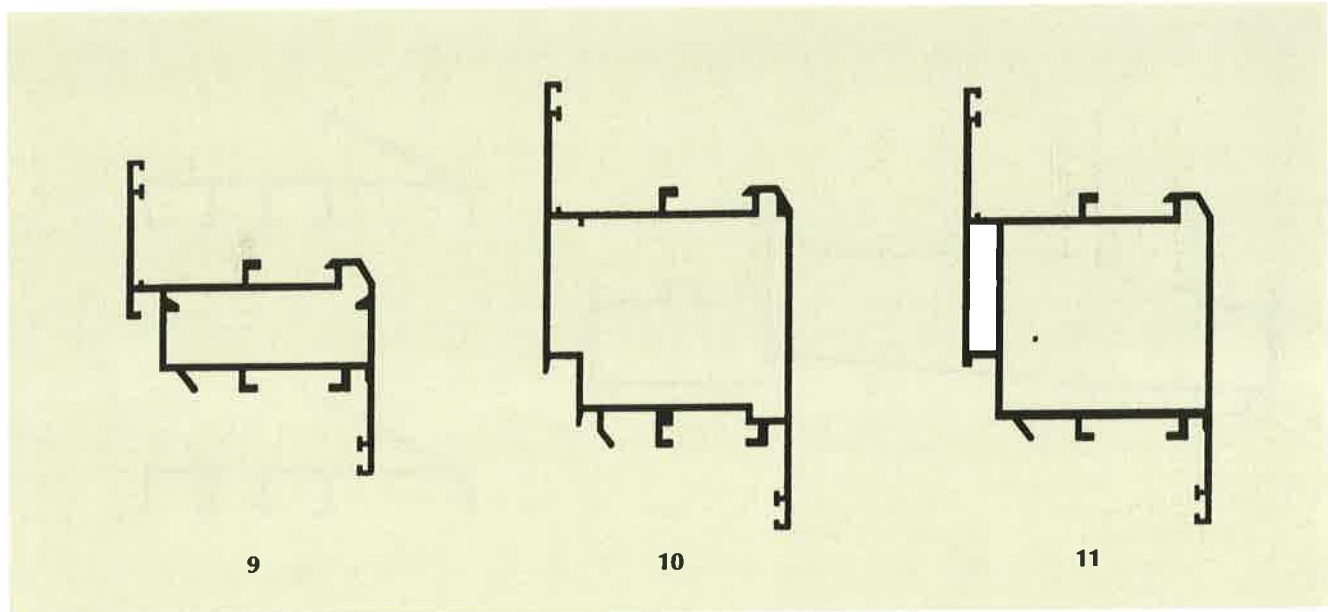
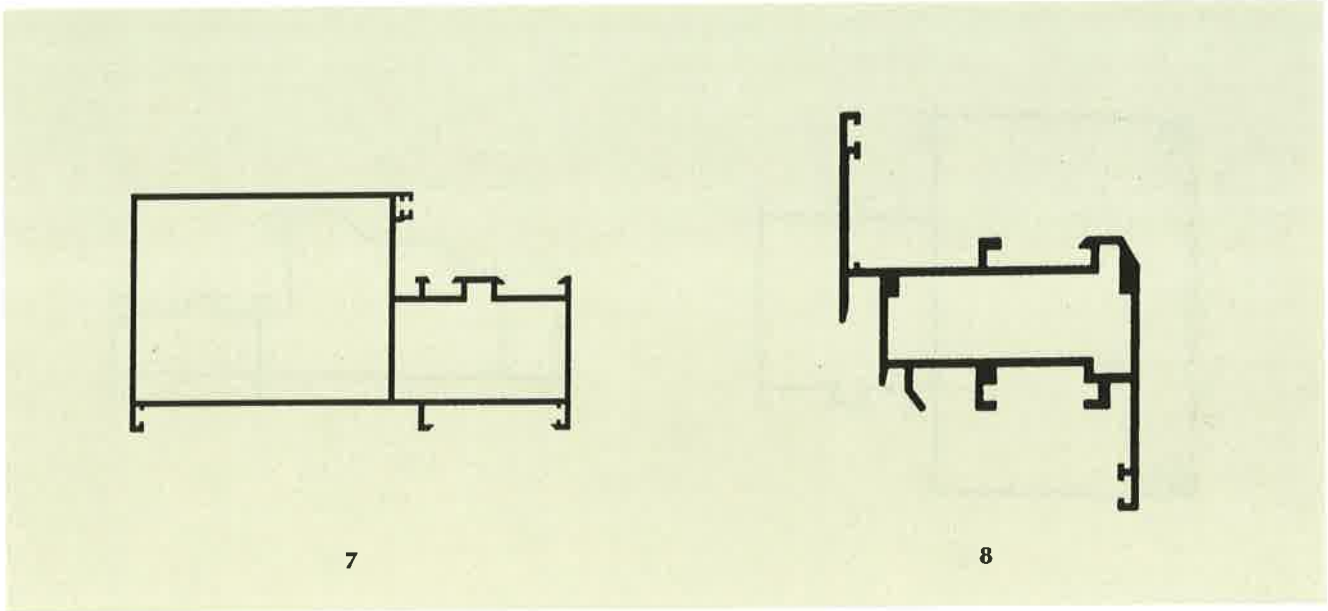

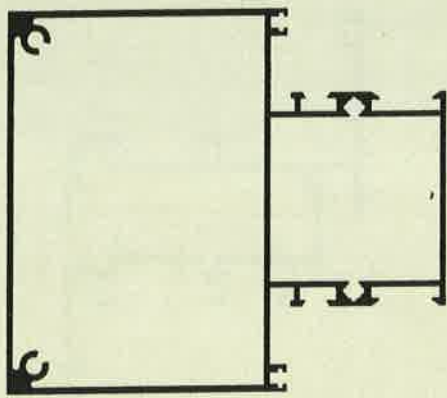

14

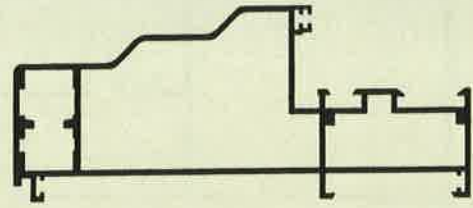

15

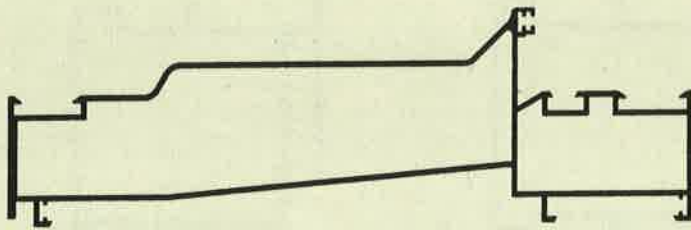

16

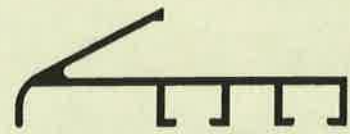

17

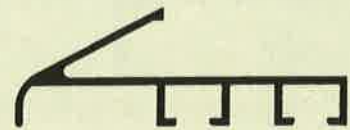

18

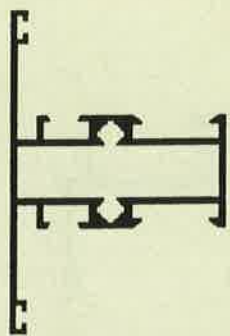

19

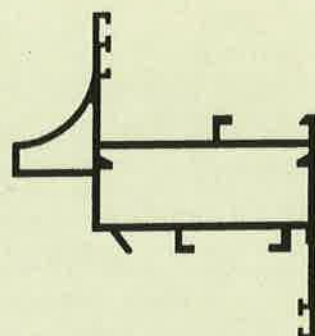

20

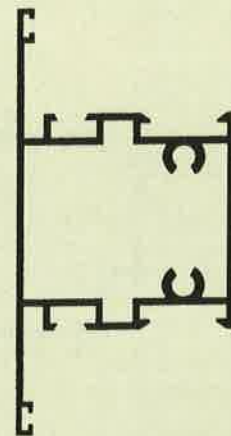

21

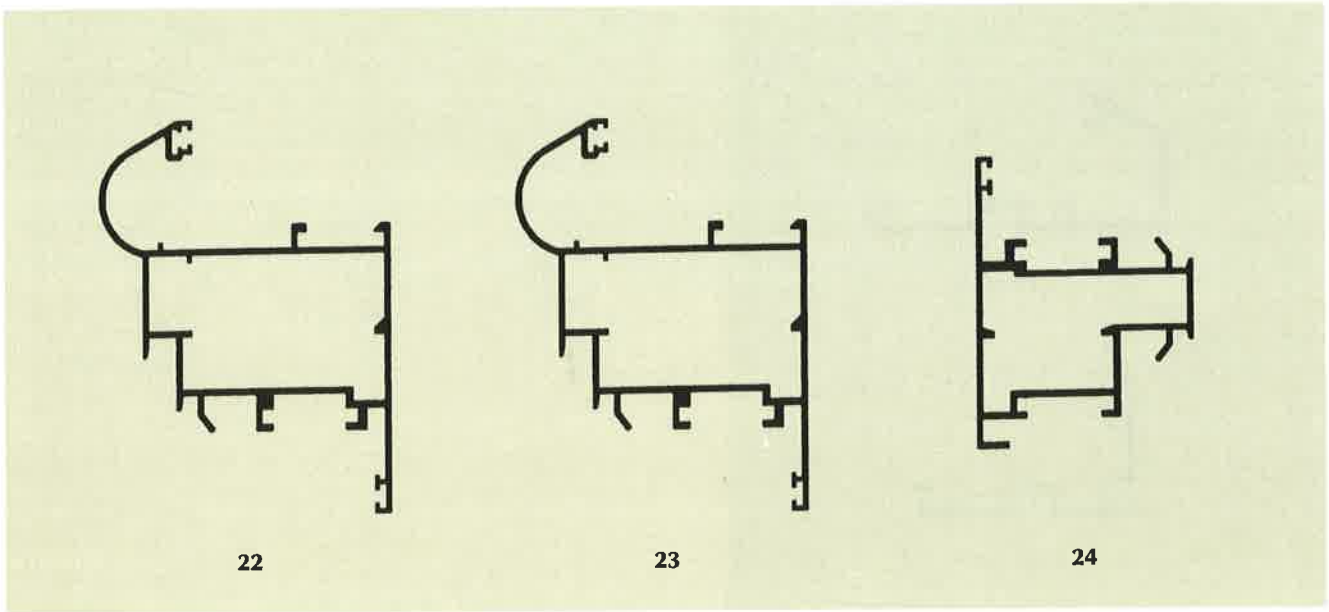

22

23

24

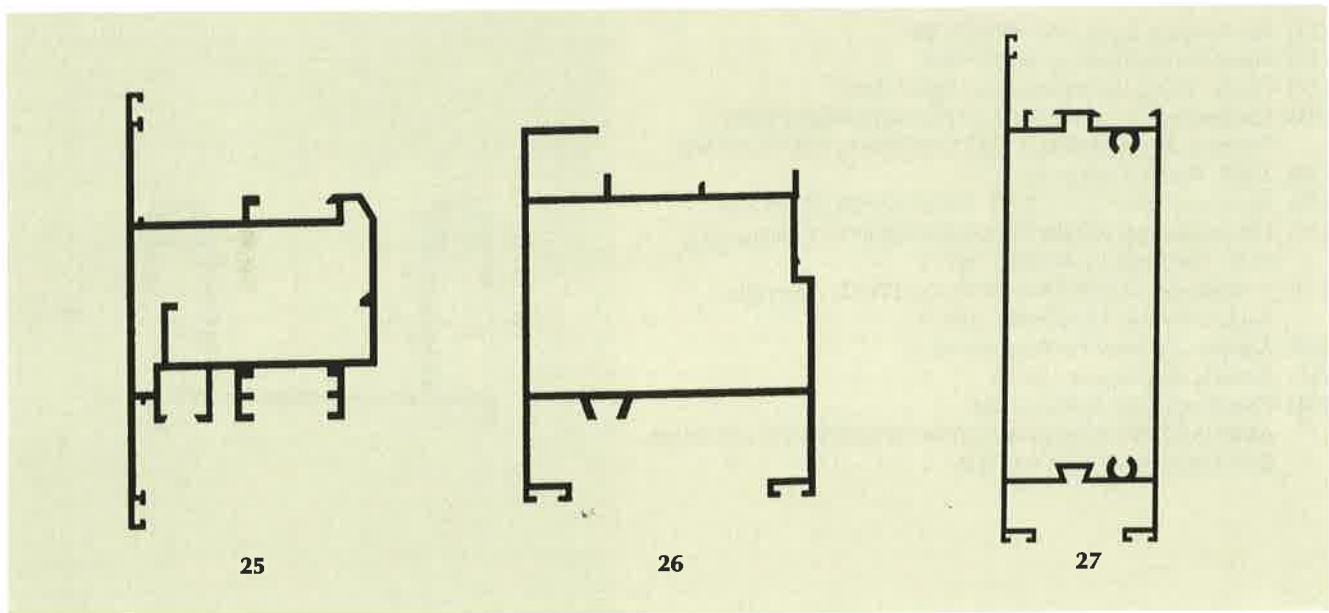

25

26

27

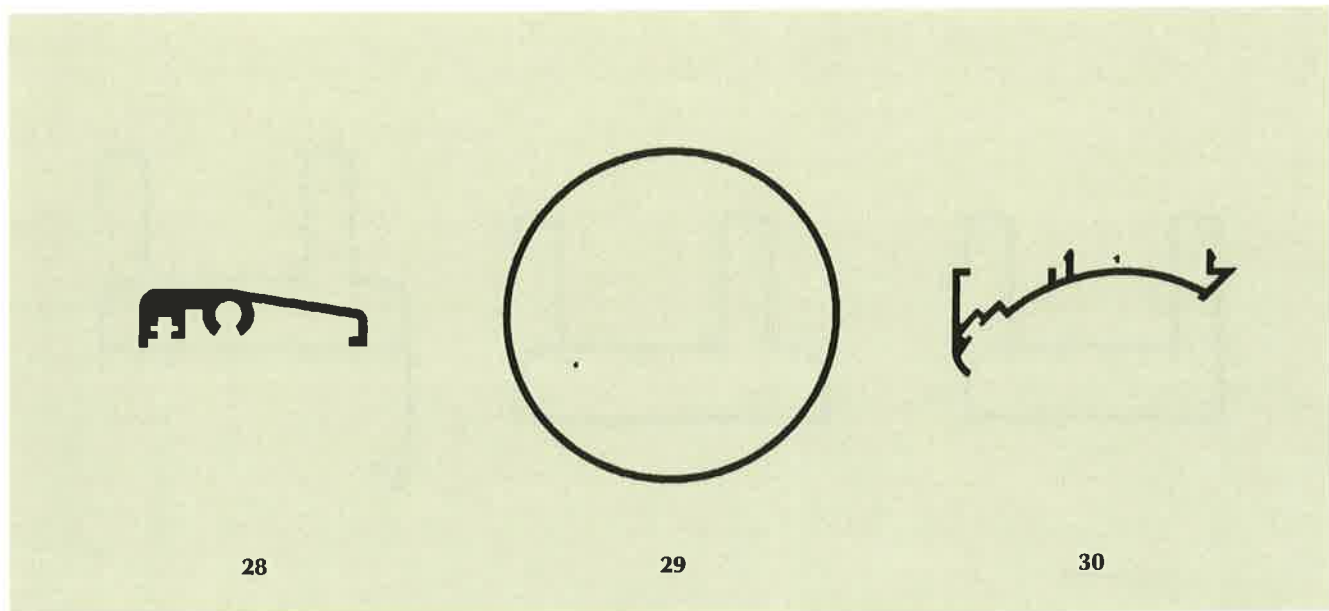

28

29

30

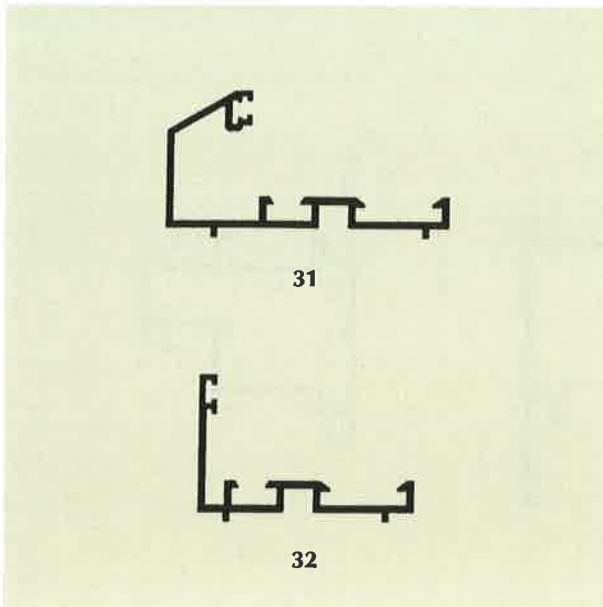

- (21) Αρ. Αίτησης Σχ. ή Υπ.: 990600129
- (15) Ημερ. Καταχώρησης: 06/07/1999
- (17) Ημερ. Λήξης 1ης πενταετίας: 06/07/2004
- (71) Καταθέτης(ες): ΜΥΛΩΝΑΣ ΑΛΕΞΑΝΔΡΟΥ ΓΕΩΡΓΙΟΣ
Πλατεία Δημοκρατίας 1, ΘΕΣΣΑΛΟΝΙΚΗ, 546 29, ΕΛΛΑΣ
- (30) Συμβ. Προτεραιότητα(ες): -
- (72) Δημιουργός(οι): ΜΥΛΩΝΑΣ ΑΛΕΞΑΝΔΡΟΥ ΓΕΩΡΓΙΟΣ
- (74) Πληρεξούσιος: ΚΟΥΒΟΥΚΛΙΑΝΟΣ ΓΕΩΡΓΙΟΣ, Δικηγόρος
Αλεξ. Σούτσου 15 ΑΘΗΝΑ 106 71
- (74) Αντίκλητος: ΚΟΥΒΟΥΚΛΙΑΝΟΣ ΓΕΩΡΓΙΟΣ, Δικηγόρος
Αλεξ. Σούτσου 15 ΑΘΗΝΑ 106 71
- (28) Αριθμός Σχεδίων/Υποδειγμάτων: 22
- (51) Διεθνής Ταξινόμηση: 25-01
- (54) Προσδιορισμός αντικειμένου:
ΔΙΑΤΟΜΕΣ ΑΛΟΥΜΙΝΙΟΥ ΠΟΥ ΑΠΑΡΤΙΖΟΥΝ ΤΟ ΣΥΣΤΗΜΑ
ΣΥΡΟΜΕΝΩΝ ΚΟΥΦΩΜΑΤΩΝ

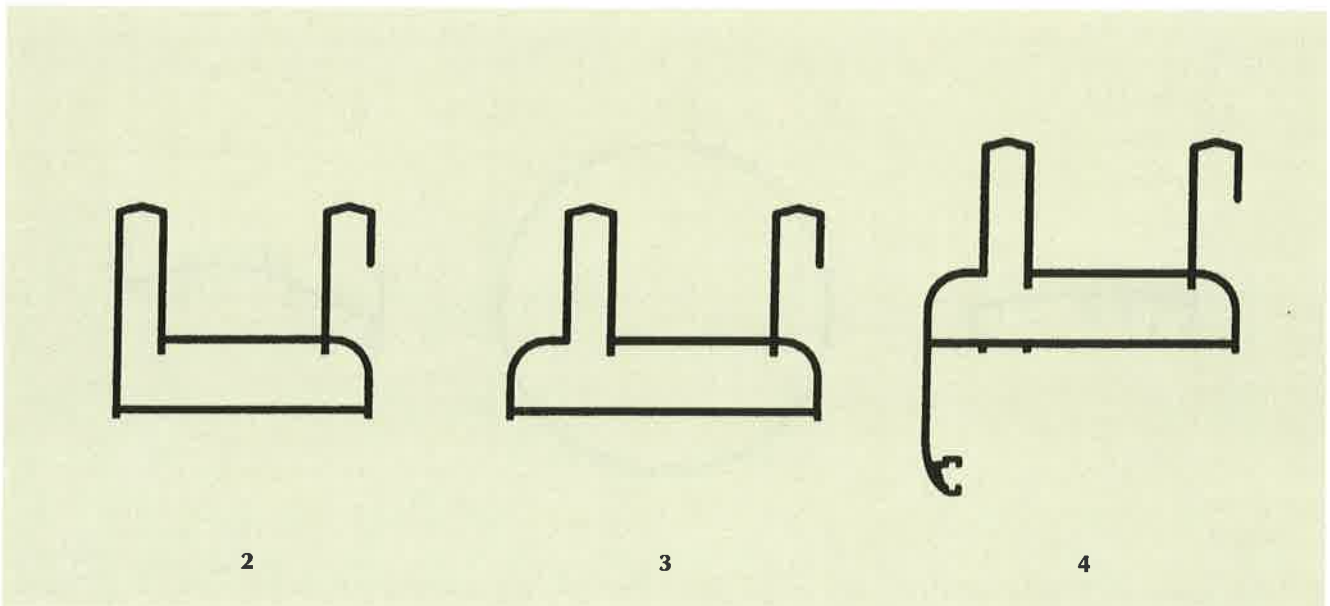
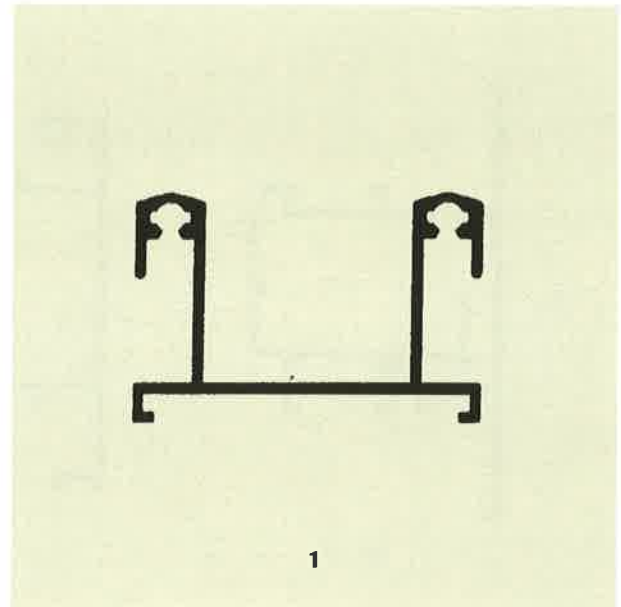



5

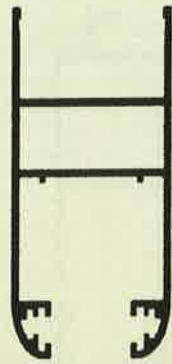

6

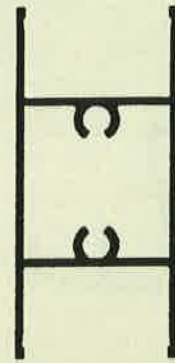

7



8

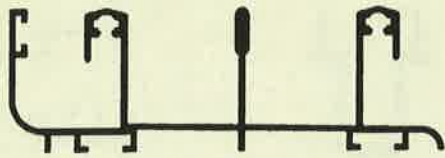

9

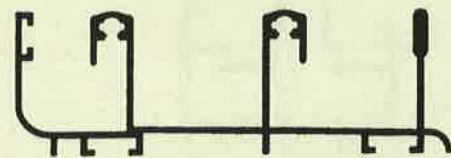

10

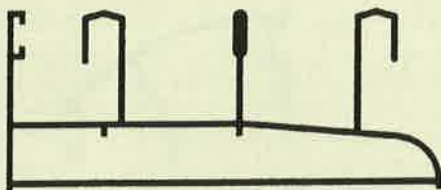

11

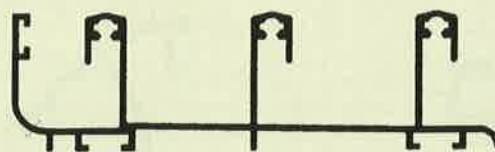

12

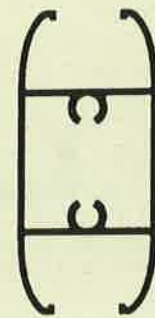

13

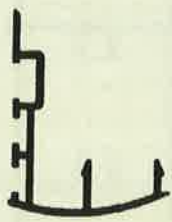

14

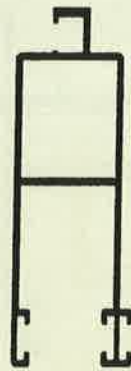

15



16

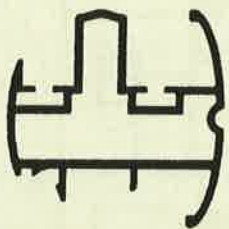

17



18

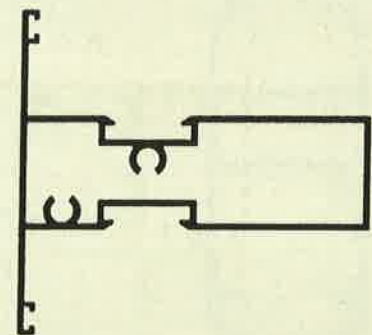

19



20



21



22

- (21) Αρ. Αίτησης Σχ. ή Υπ.: 990600130
 (15) Ημερ. Καταχώρησης: 06/07/1999
 (17) Ημερ. Λήξης 1ης πενταετίας: 06/07/2004
 (71) Καταθέτης(ες): ΜΥΛΩΝΑΣ ΑΛΕΞΑΝΔΡΟΥ ΓΕΩΡΓΙΟΣ
 Πλατεία Δημοκρατίας 1, ΘΕΣΣΑΛΟΝΙΚΗ, 546 29, ΕΛΛΑΣ
 (30) Συμβ. Προτεραιότητα(ες): -
 (72) Δημιουργός(οι): ΜΥΛΩΝΑΣ ΑΛΕΞΑΝΔΡΟΥ ΓΕΩΡΓΙΟΣ
 (74) Πληρεξούσιος: ΚΟΥΒΟΥΚΛΙΑΝΟΣ ΝΙΚΟΛΑΟΣ, Δικηγόρος
 Αλεξ. Σούτσου 15 ΑΘΗΝΑ 106 71
 (74) Αντίκλητος: ΚΟΥΒΟΥΚΛΙΑΝΟΣ ΝΙΚΟΛΑΟΣ, Δικηγόρος
 Αλεξ. Σούτσου 15 ΑΘΗΝΑ] 106 71
 (28) Αριθμός Σχεδίων/Υποδειγμάτων: 20
 (51) Διεθνής Ταξινόμηση: 25-01
 (54) Προσδιορισμός αντικειμένου:
 ΔΙΑΤΟΜΕΣ ΑΛΟΥΜΙΝΙΟΥ ΠΟΥ ΑΠΑΡΤΙΖΟΥΝ ΣΥΣΤΗΜΑ
 ΑΝΟΙΓΟΜΕΝΩΝ-ΑΝΑΚΛΙΝΟΜΕΝΩΝ ΚΟΥΦΩΜΑΤΩΝ_

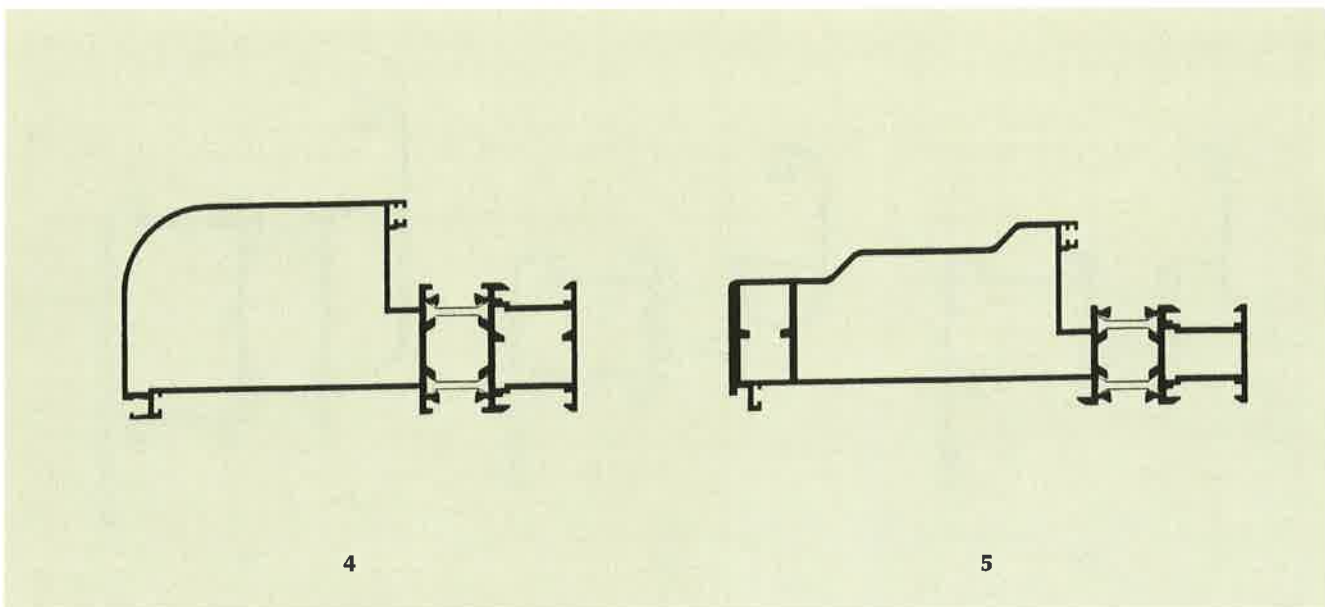
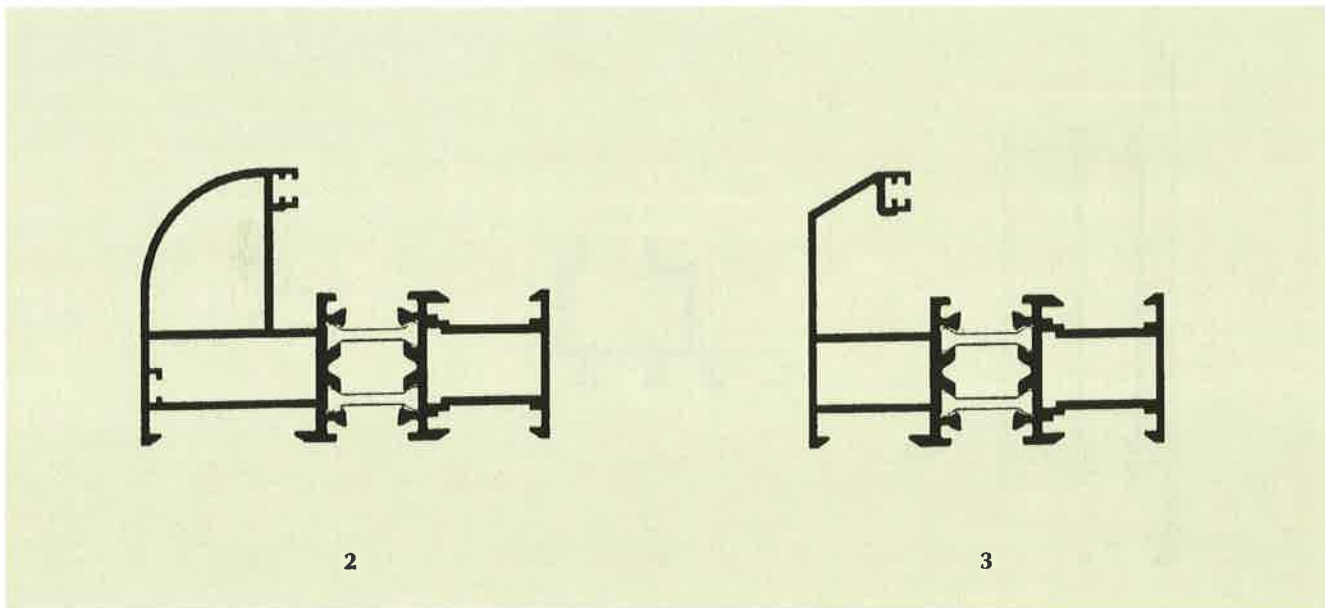
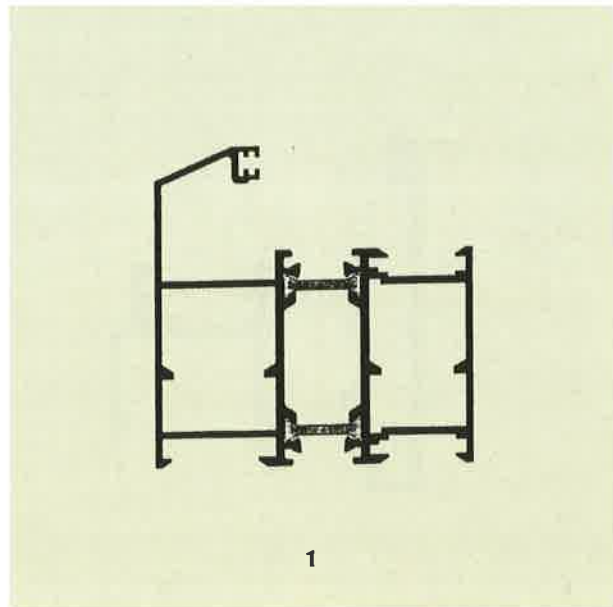

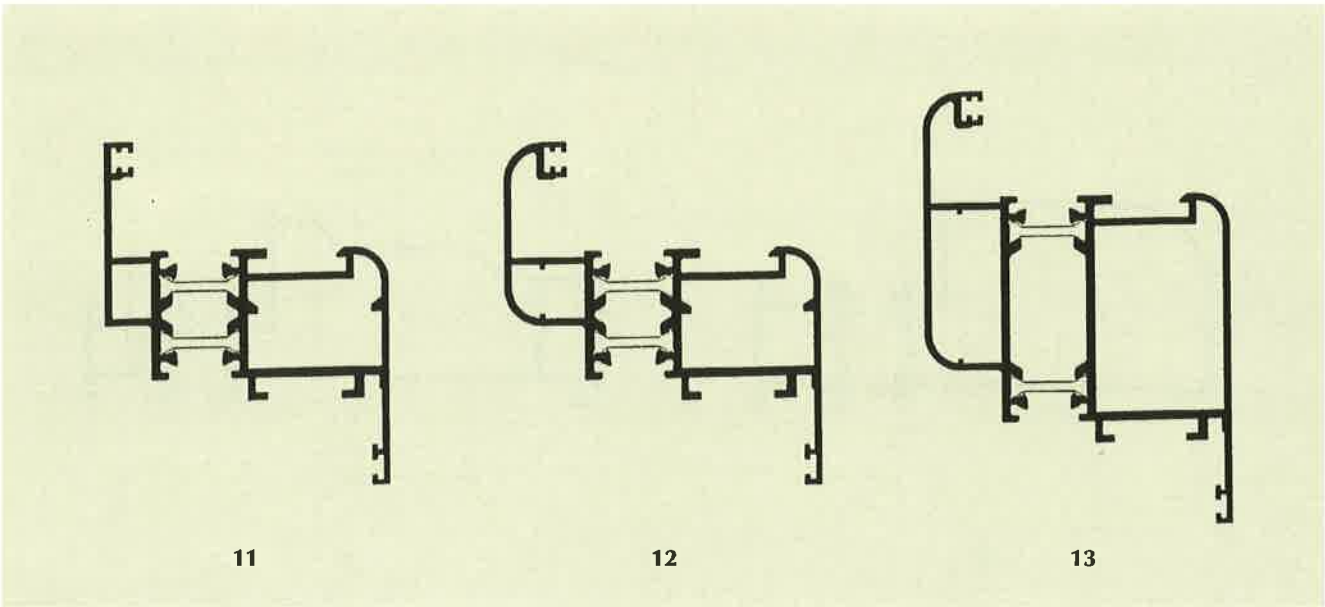
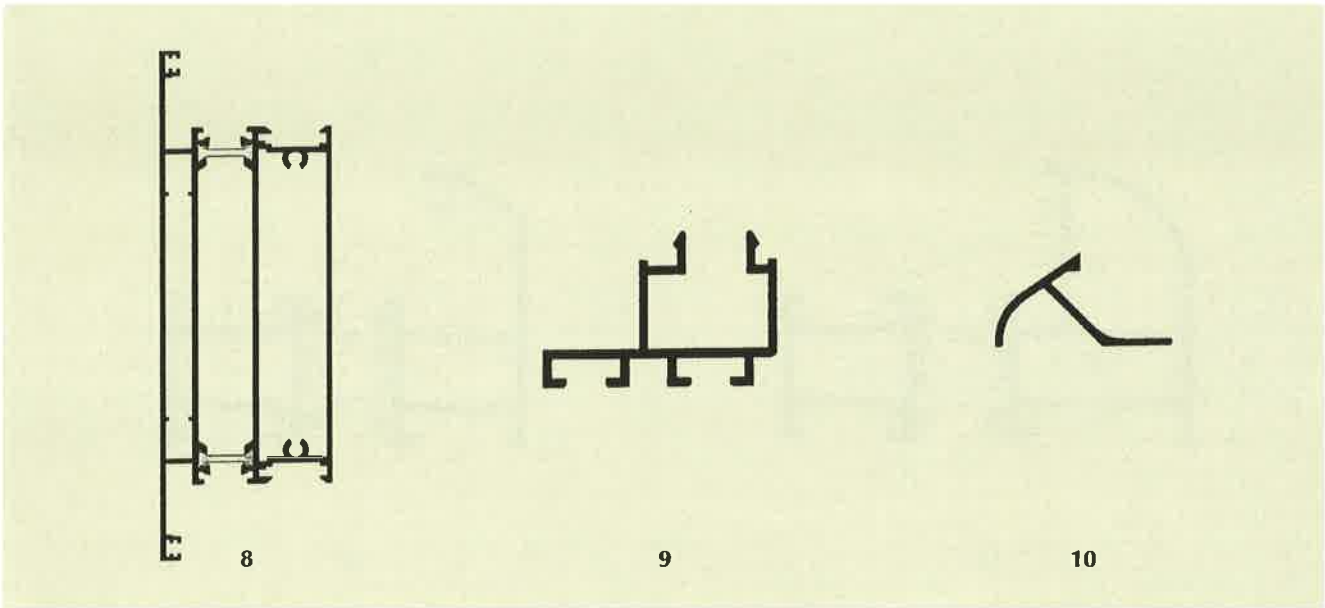
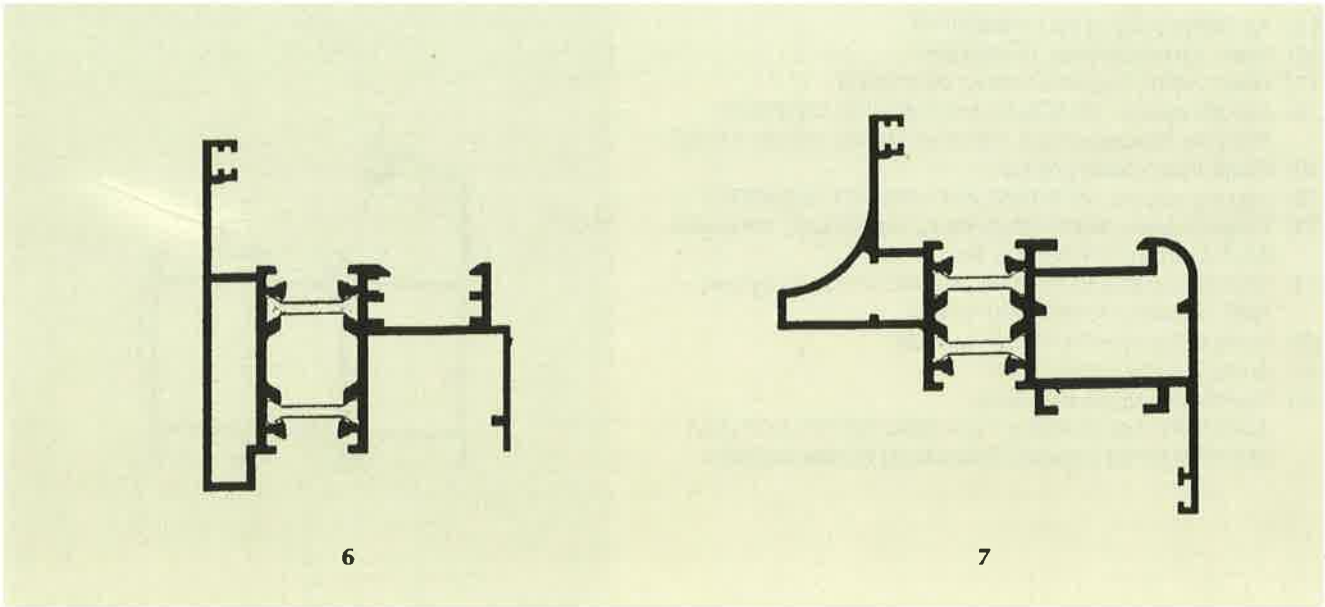

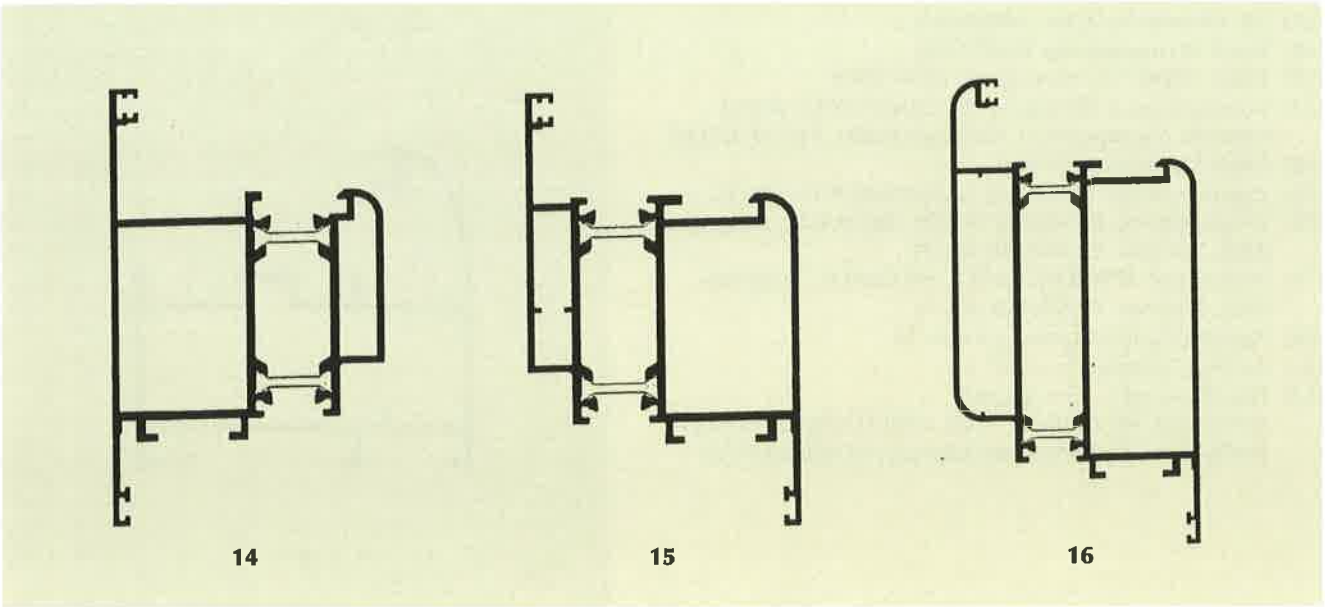

14

15

16

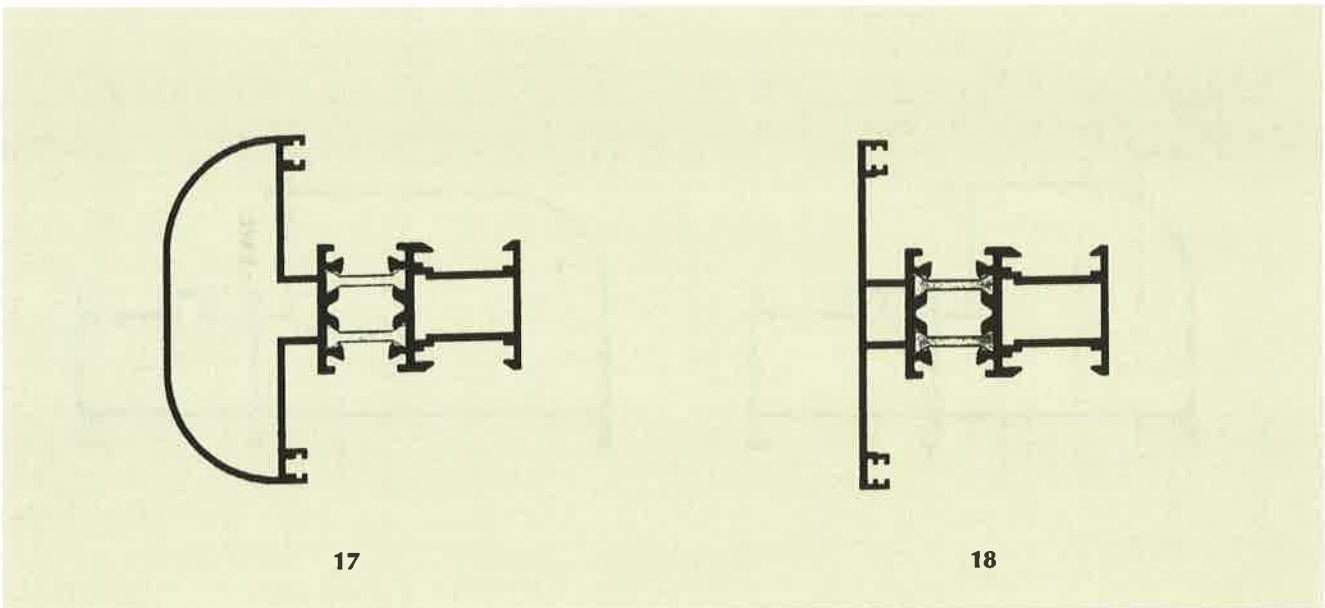

17

18

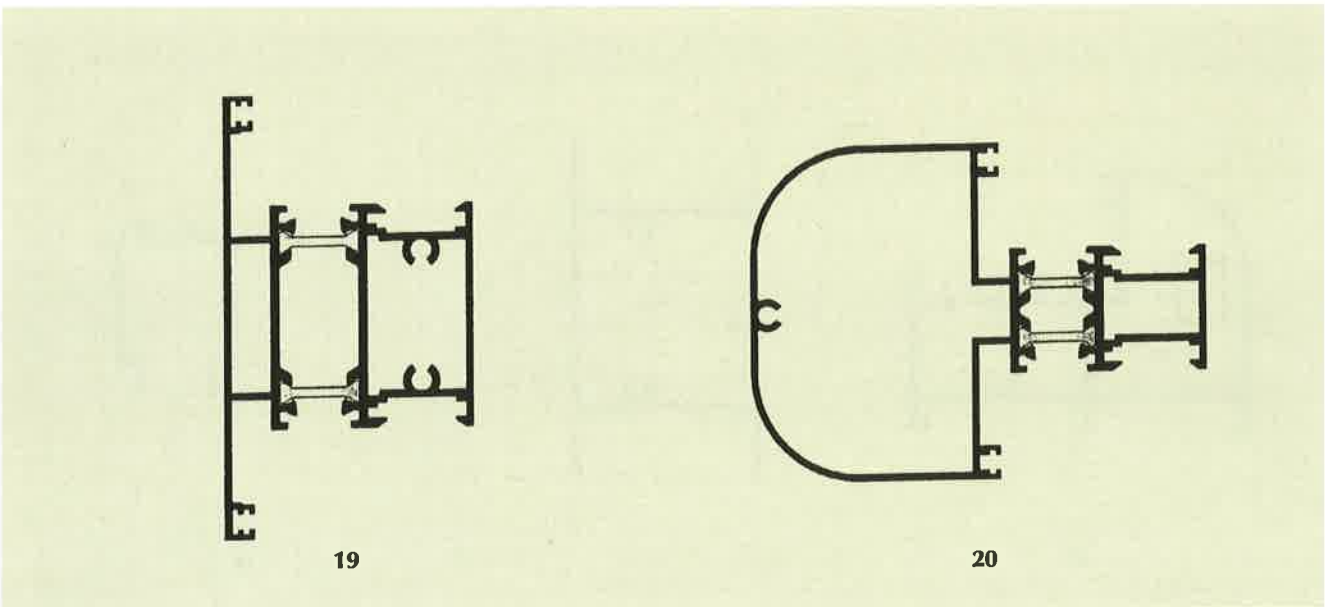

19

20

- (21) Αρ. Αίτησης Σχ. ή Υπ.: 990600131
 (15) Ημερ. Καταχώρησης: 06/07/1999
 (17) Ημερ. Λήξης 1ης πενταετίας: 06/07/2004
 (71) Καταθέτης(ες): ΜΥΛΩΝΑΣ ΑΛΕΞΑΝΔΡΟΥ ΓΕΩΡΓΙΟΣ
 Πλατεία Δημοκρατίας 1, ΘΕΣΣΑΛΟΝΙΚΗ, 546 29, ΕΛΛΑΣ
 (30) Συμβ. Προτεραιότητα(ες): –
 (72) Δημιουργός(οι): ΜΥΛΩΝΑΣ ΑΛΕΞΑΝΔΡΟΥ ΓΕΩΡΓΙΟΣ
 (74) Πληρεξούσιος: ΚΟΥΒΟΥΚΛΙΑΝΟΣ ΝΙΚΟΛΑΟΣ, Δικηγόρος
 Αλεξ. Σούτσου 15 ΑΘΗΝΑ 106 71
 (74) Αντίκλητος: ΚΟΥΒΟΥΚΛΙΑΝΟΣ ΝΙΚΟΛΑΟΣ, Δικηγόρος
 Αλεξ. Σούτσου 15 ΑΘΗΝΑ 106 71
 (28) Αριθμός Σχεδίων/Υποδειγμάτων: 24
 (51) Διεθνής Ταξινόμηση: 25-01
 (54) Προσδιορισμός αντικειμένου:
 ΔΙΑΤΟΜΕΣ ΑΛΟΥΜΙΝΙΟΥ ΠΟΥ ΑΠΑΡΤΙΖΟΥΝ ΣΥΣΤΗΜΑ
 ΑΝΟΙΓΟΜΕΝΩΝ-ΑΝΑΚΛΙΝΟΜΕΝΩΝ ΚΟΥΦΩΜΑΤΩΝ

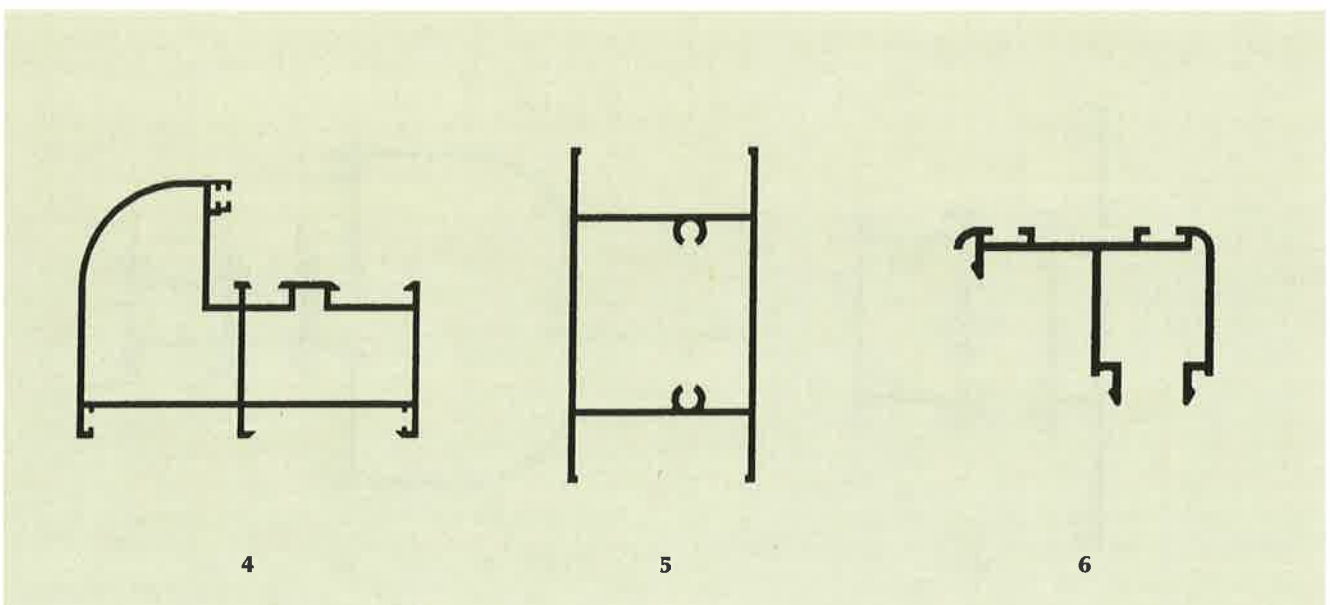
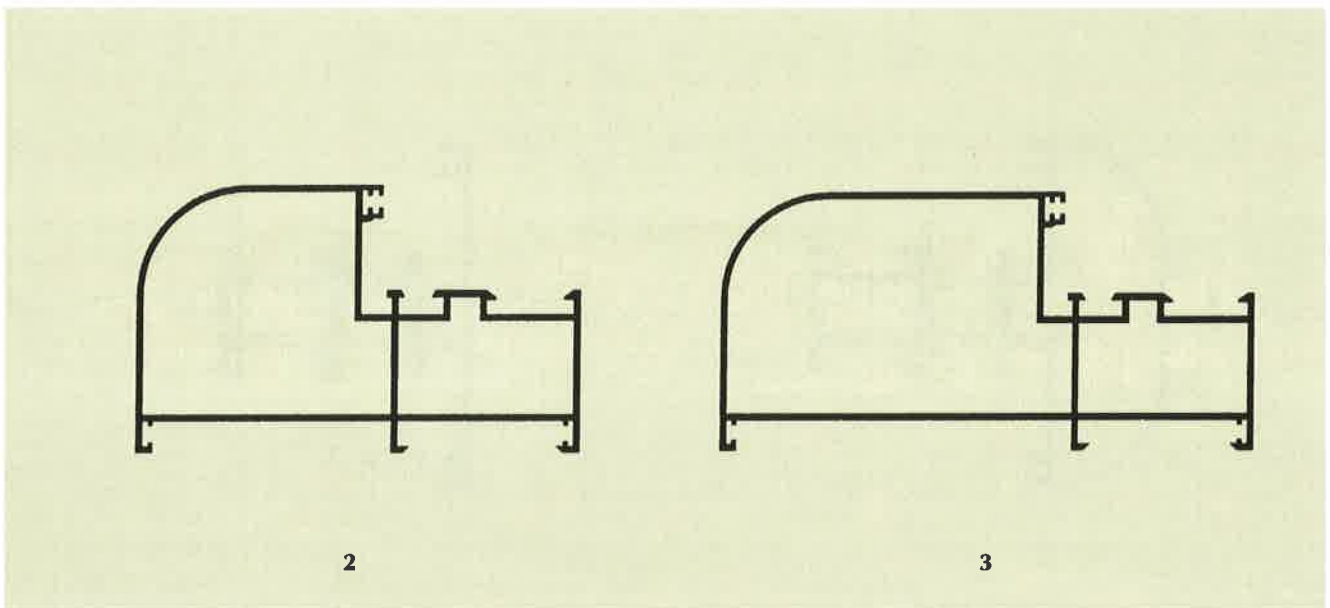
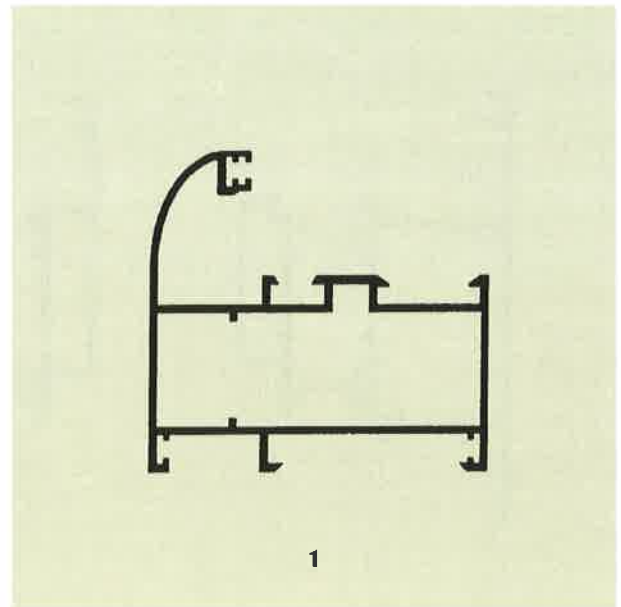

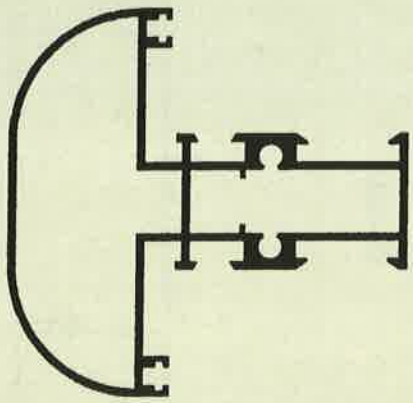

7

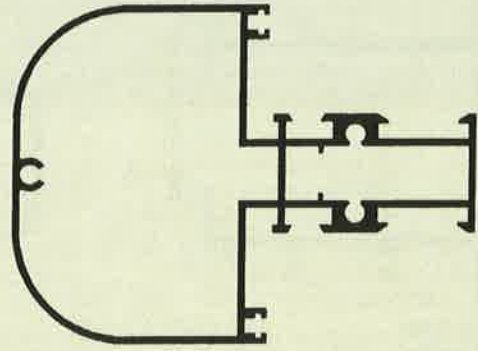

8

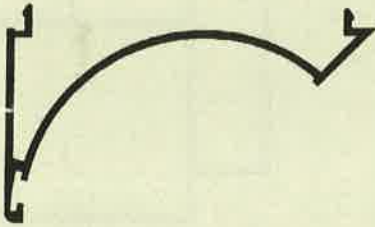

9

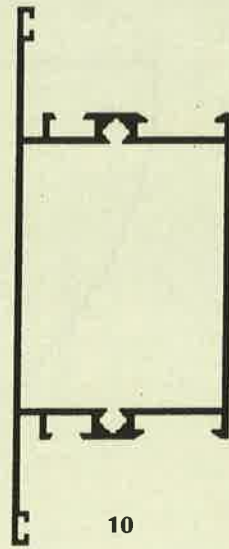

10

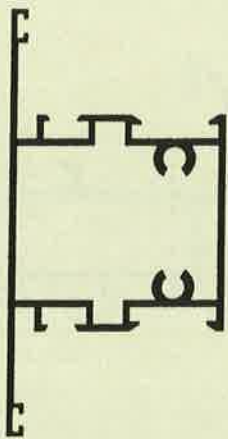

11

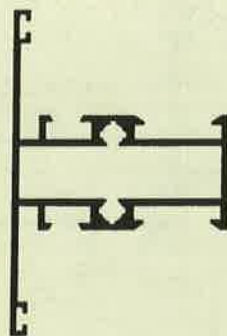

12

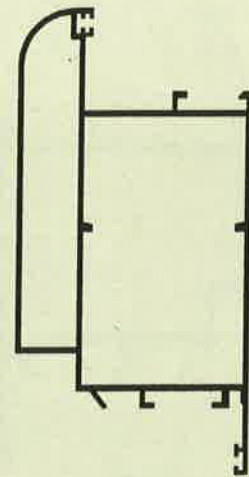

13

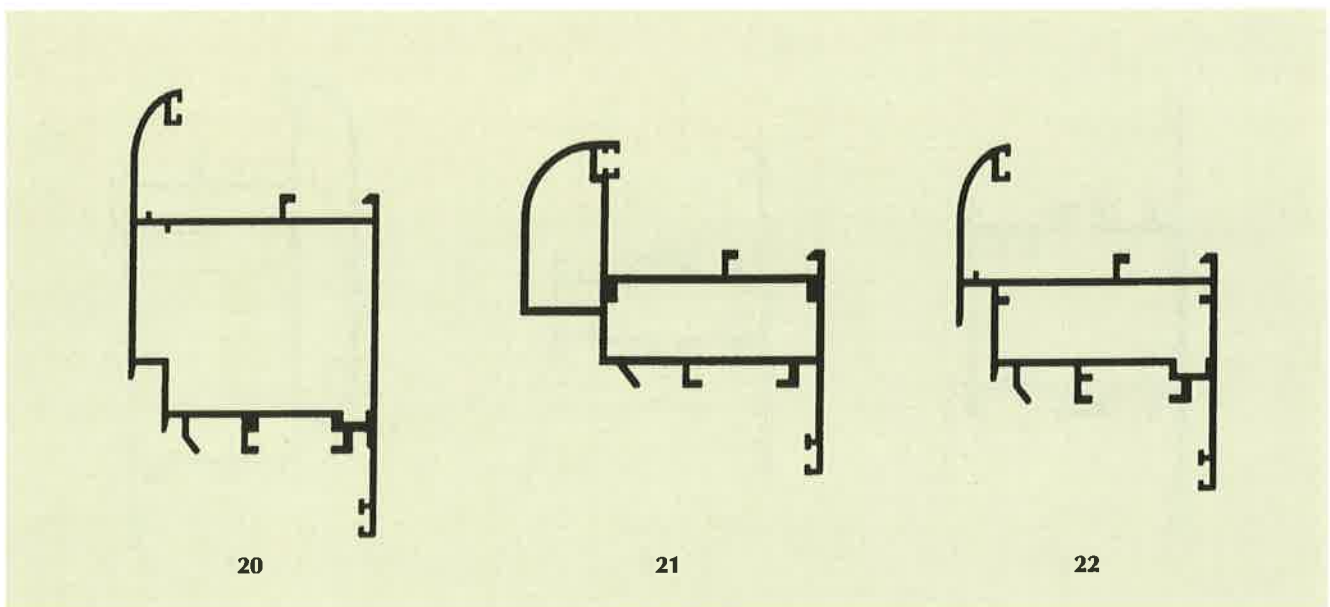
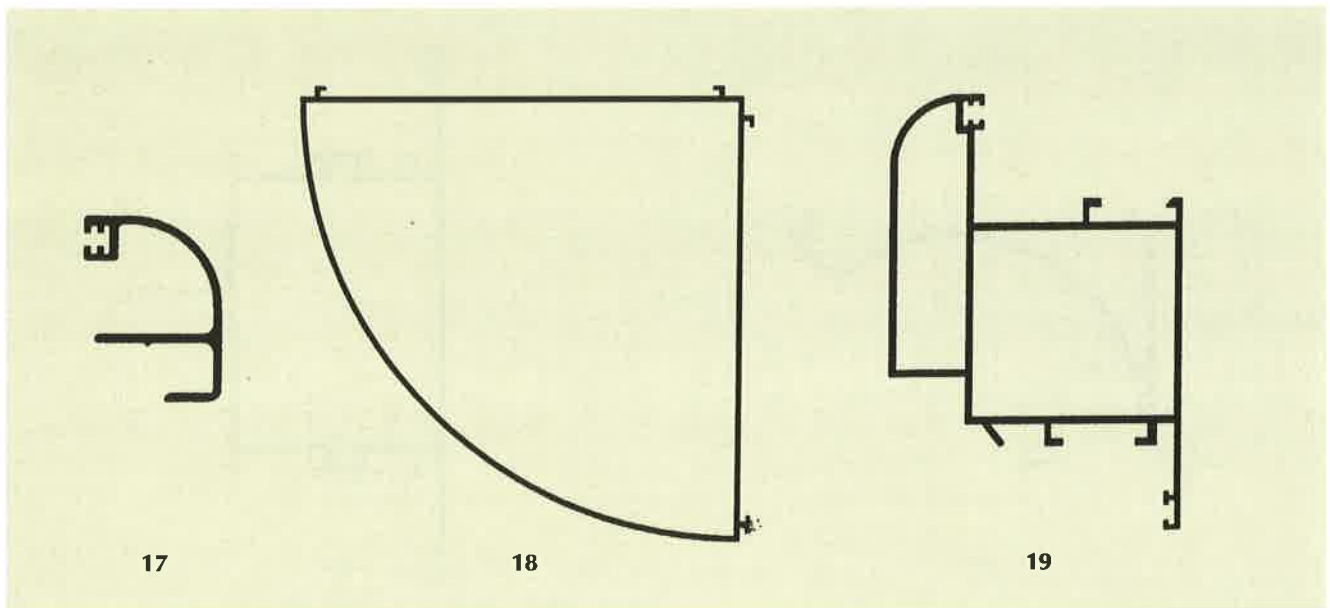
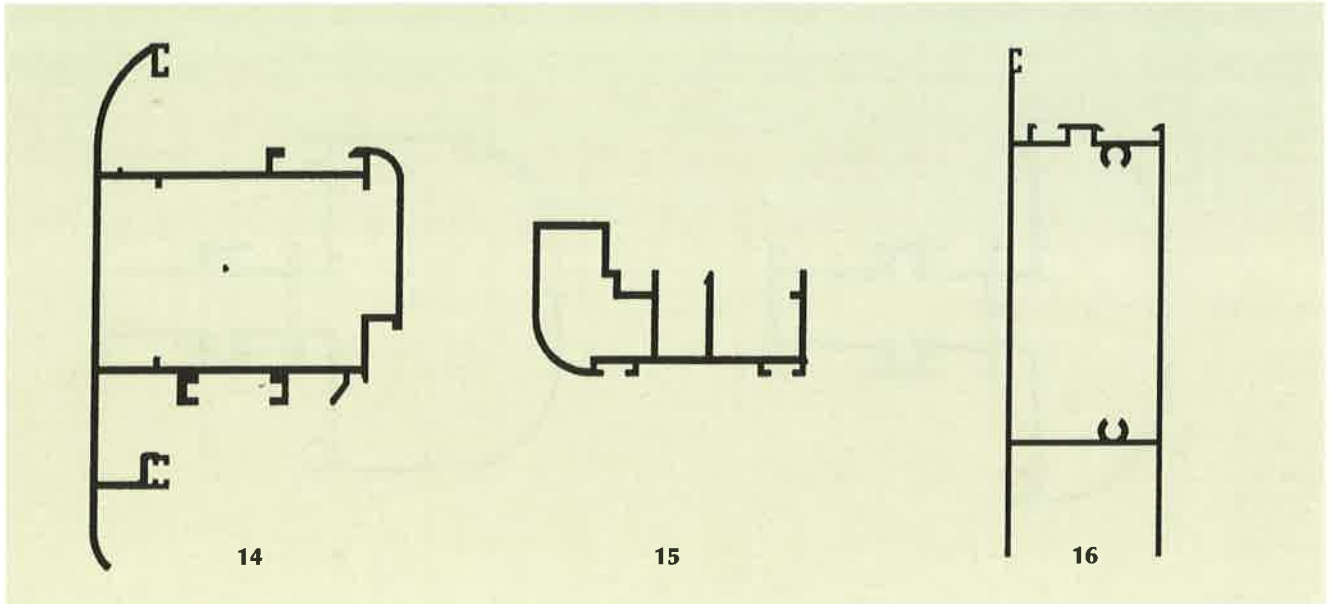

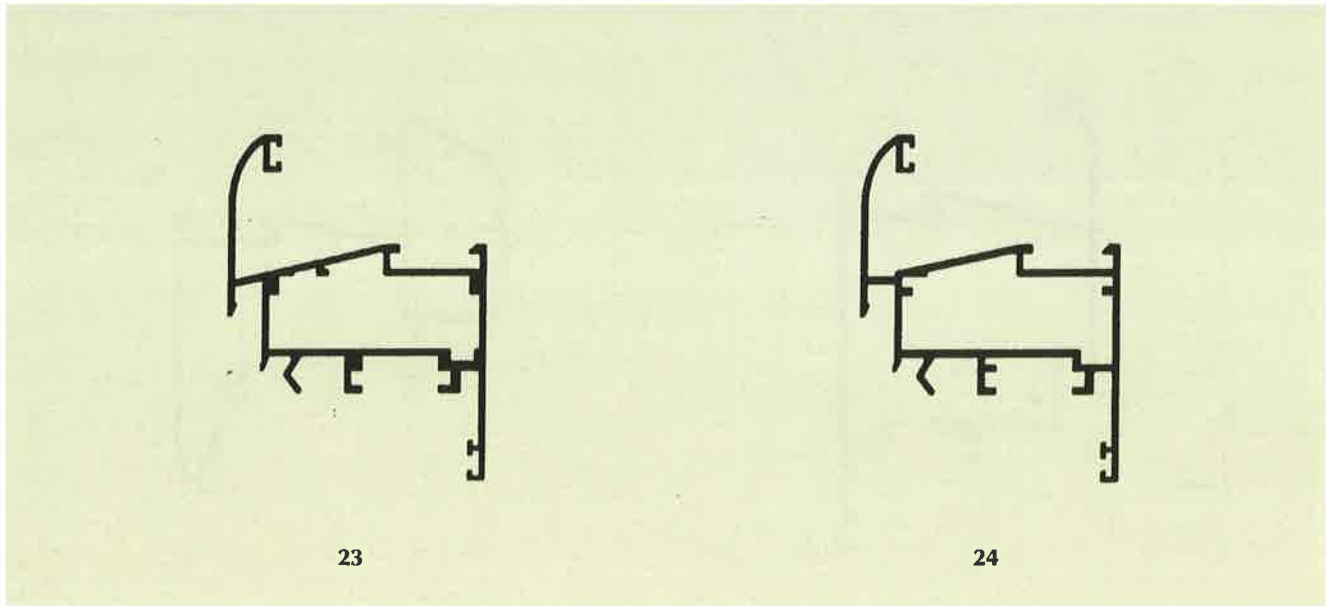

23

24

- (21) Αρ. Αίτησης Σχ. ή Υπ.: 990600132
- (15) Ημερ. Καταχώρησης: 06/07/1999
- (17) Ημερ. Λήξης 1ης πενταετίας: 06/07/2004
- (71) Καταθέτης(ες): ΜΥΛΩΝΑΣ ΑΛΕΞΑΝΔΡΟΥ ΓΕΩΡΓΙΟΣ
Πλατεία Δημοκρατίας 1, ΘΕΣΣΑΛΟΝΙΚΗ, 546 29, ΕΛΛΑΣ
- (30) Συμβ. Προτεραιότητα(ες): -
- (72) Δημιουργός(οι): ΜΥΛΩΝΑΣ ΑΛΕΞΑΝΔΡΟΥ ΓΕΩΡΓΙΟΣ
- (74) Πληρεξούσιος: ΚΟΥΒΟΥΚΛΙΑΝΟΣ ΝΙΚΟΛΑΟΣ, Δικηγόρος
Αλεξ. Σούτσου 15 ΑΘΗΝΑ 106 71
- (74) Αντίκλητος: ΚΟΥΒΟΥΚΛΙΑΝΟΣ ΝΙΚΟΛΑΟΣ, Δικηγόρος
Αλεξ. Σούτσου 15 ΑΘΗΝΑ 106 71
- (28) Αριθμός Σχεδίων/Υποδειγμάτων: 20
- (51) Διεθνής Ταξινόμηση: 25-01
- (54) Προσδιορισμός αντικειμένου:
ΔΙΑΤΟΜΕΣ ΑΛΟΥΜΙΝΙΟΥ ΠΟΥ ΑΠΑΡΤΙΖΟΥΝ ΣΥΣΤΗΜΑ
ΑΝΟΙΓΟΜΕΝΩΝ-ΑΝΑΚΛΙΝΟΜΕΝΩΝ ΚΟΥΦΩΜΑΤΩΝ

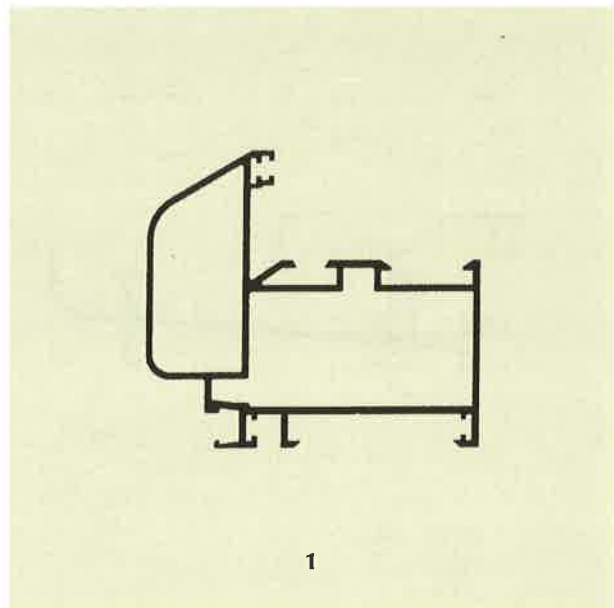

1

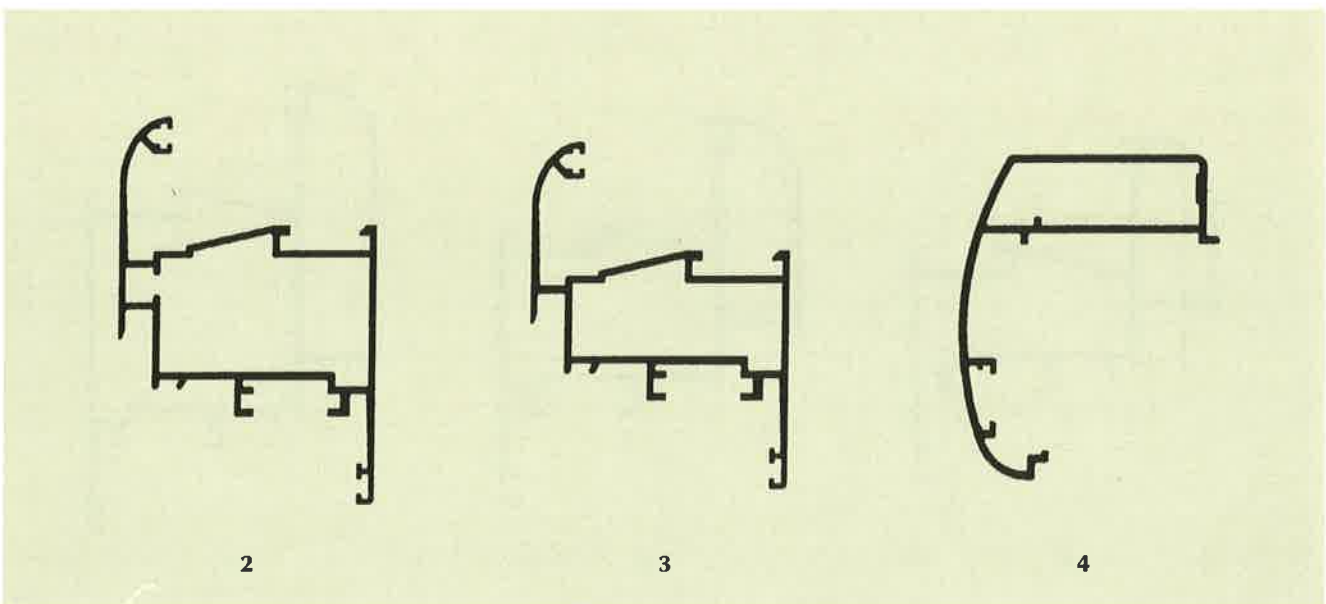

2

3

4

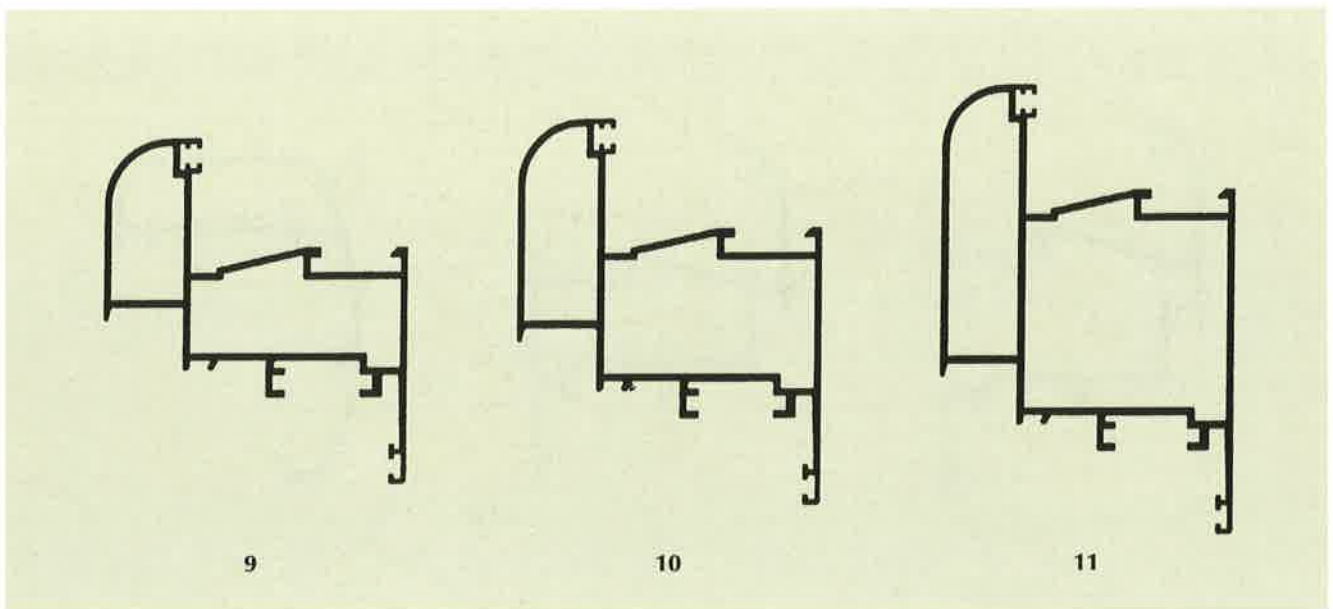
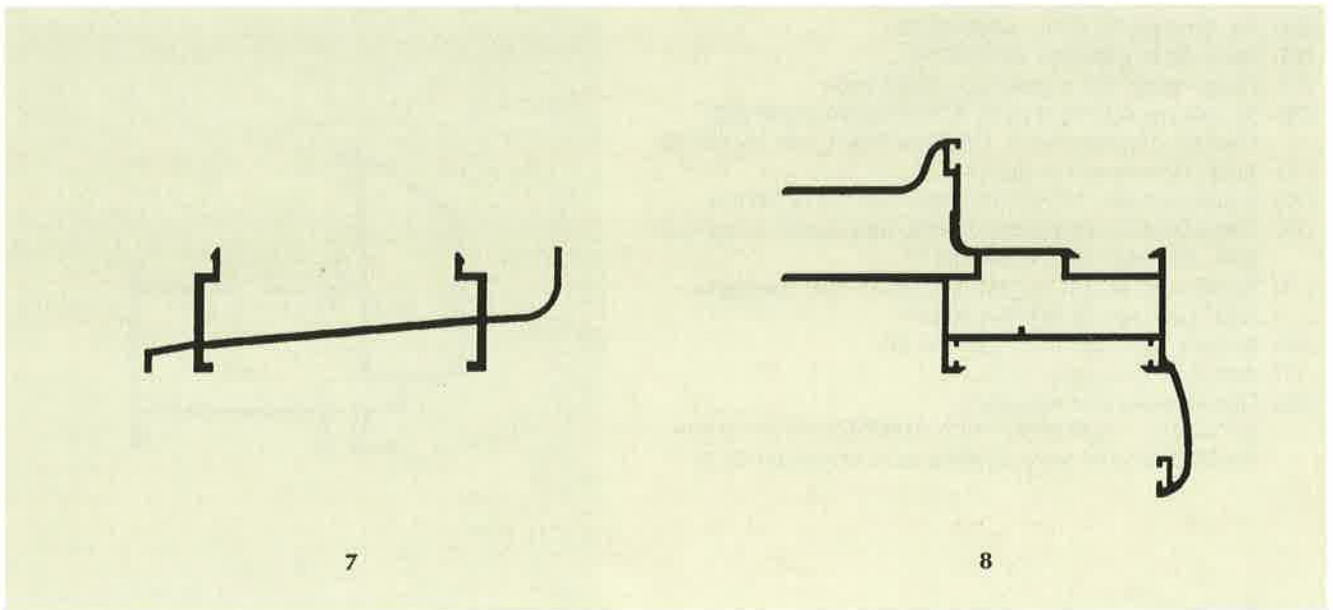
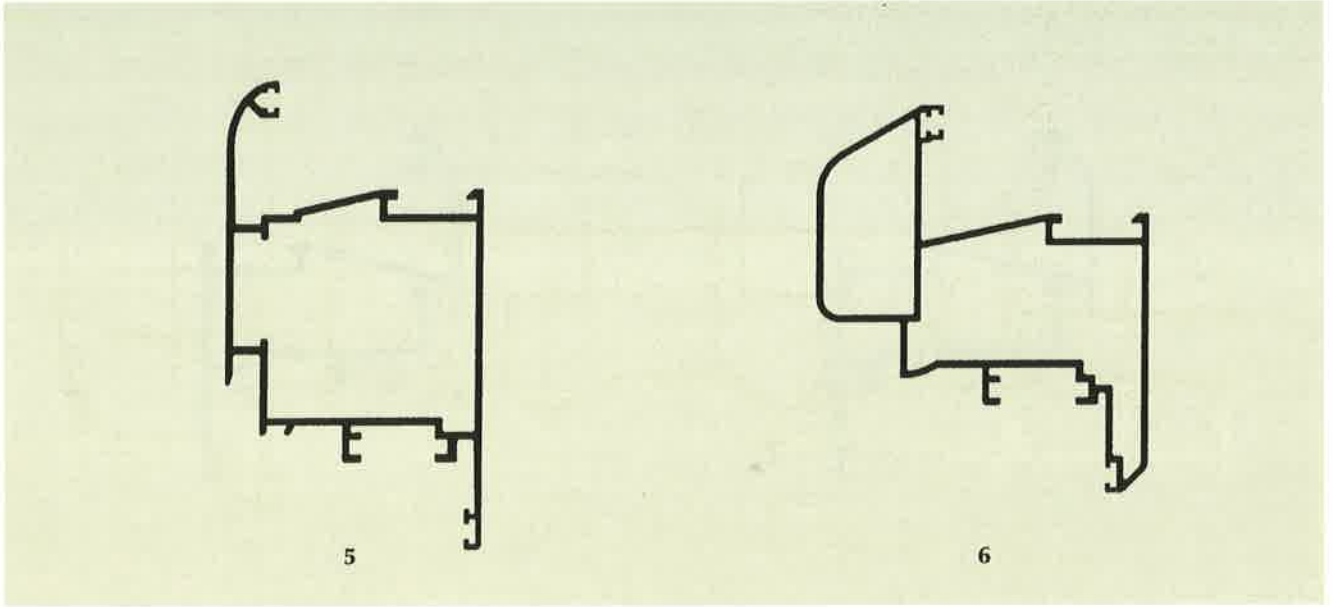

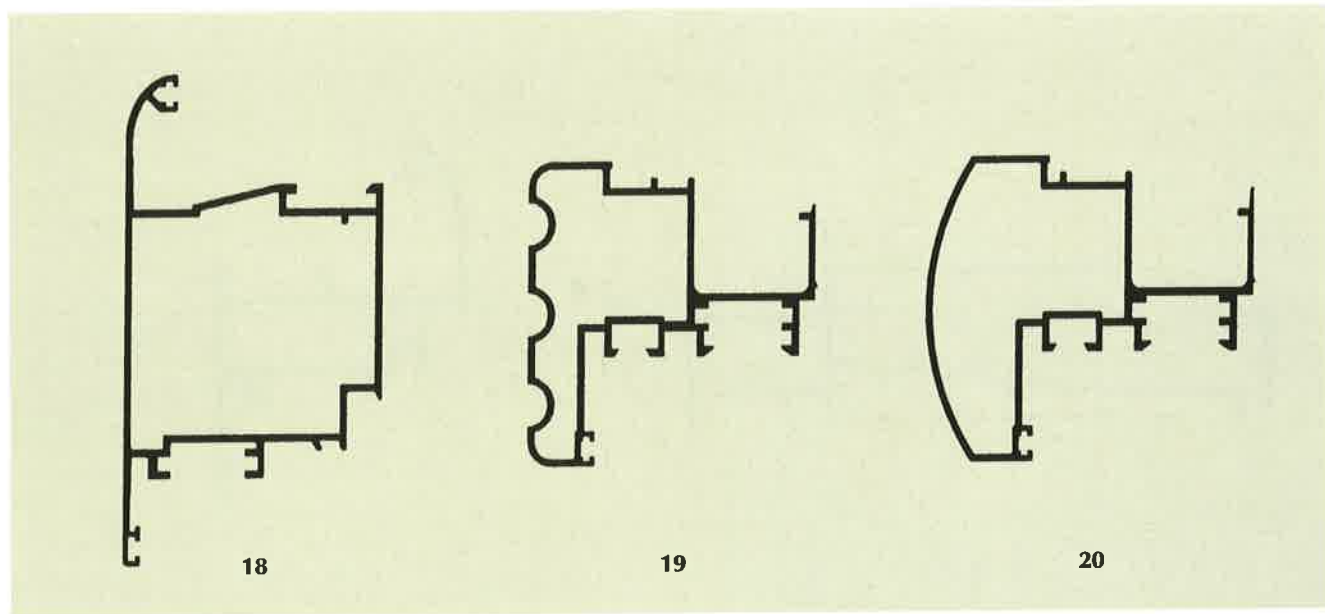
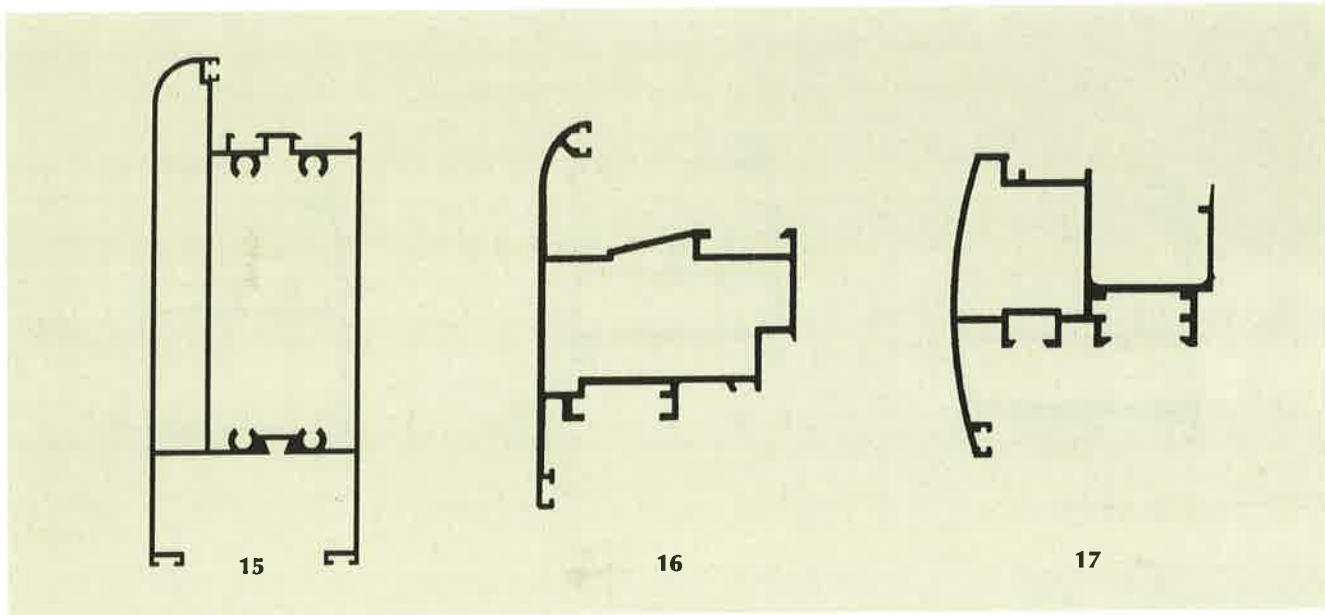
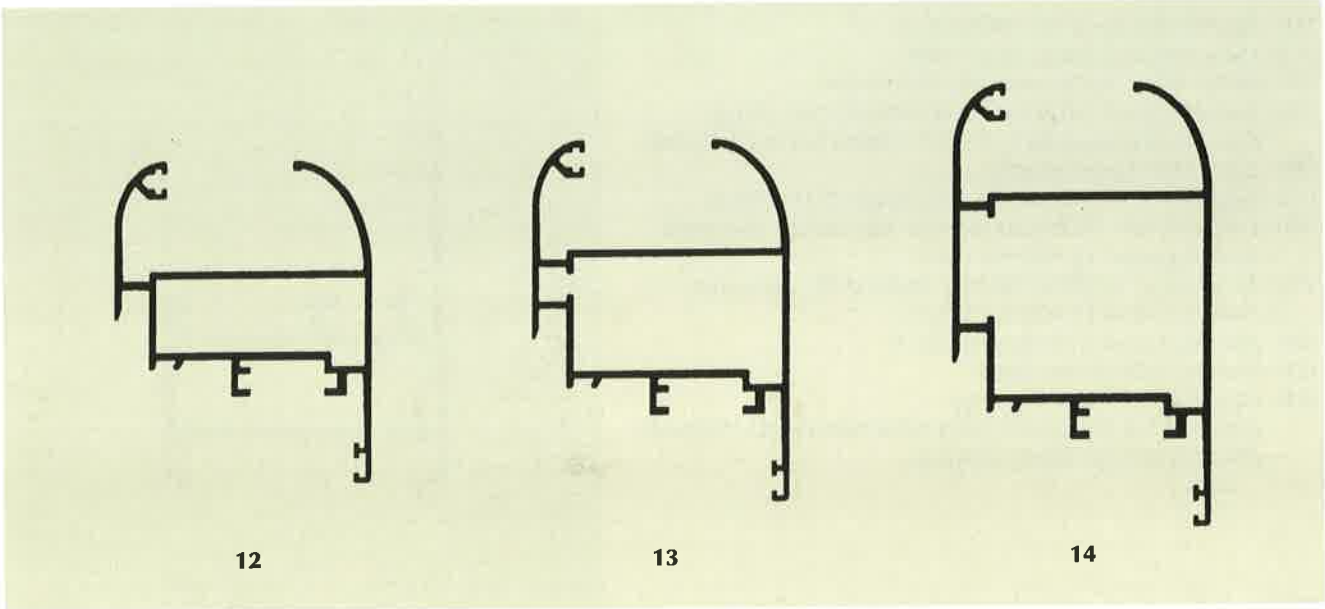

- (21) Αρ. Αίτησης Σχ. ή Υπ.: 990600133
 (15) Ημερ. Καταχώρησης: 06/07/1999
 (17) Ημερ. Λήξης 1ης πενταετίας: 06/07/2004
 (71) Καταθέτης(ες): ΜΥΛΩΝΑΣ ΑΛΕΞΑΝΔΡΟΥ ΓΕΩΡΓΙΟΣ
 Πλατεία Δημοκρατίας 1, ΘΕΣΣΑΛΟΝΙΚΗΣ, 546 29, ΕΛΛΑΣ
 (30) Συμβ. Προτεραιότητα(ες): -
 (72) Δημιουργός(οι): ΜΥΛΩΝΑΣ ΑΛΕΞΑΝΔΡΟΥ ΓΕΩΡΓΙΟΣ
 (74) Πληρεξούσιος: ΚΟΥΒΟΥΚΛΙΑΝΟΣ ΝΙΚΟΛΑΟΣ, Δικηγόρος
 Αλεξ. Σούτσου 15 ΑΘΗΝΑ 106 71
 (74) Αντίκλητος: ΚΟΥΒΟΥΚΛΙΑΝΟΣ ΝΙΚΟΛΑΟΣ, Δικηγόρος
 Αλεξ. Σούτσου 15 ΑΘΗΝΑ 106 71
 (28) Αριθμός Σχεδίων/Υποδειγμάτων: 35
 (51) Διεθνής Ταξινόμηση: 25-01
 (54) Προσδιορισμός αντικειμένου:
 ΔΙΑΤΟΜΕΣ ΑΛΟΥΜΙΝΙΟΥ ΠΟΥ ΑΓΑΡΤΙΖΟΥΝ ΤΟ ΣΥΣΤΗΜΑ
 ΑΝΟΙΓΟΜΕΝΩΝ ΚΟΥΦΩΜΑΤΩΝ

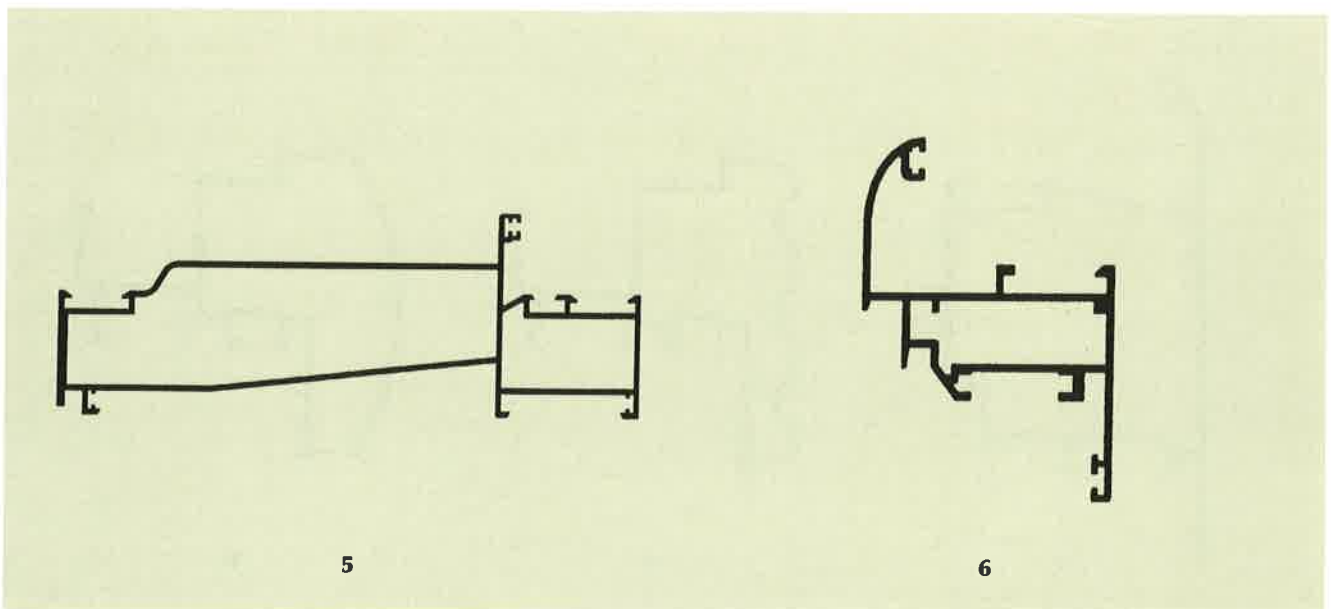
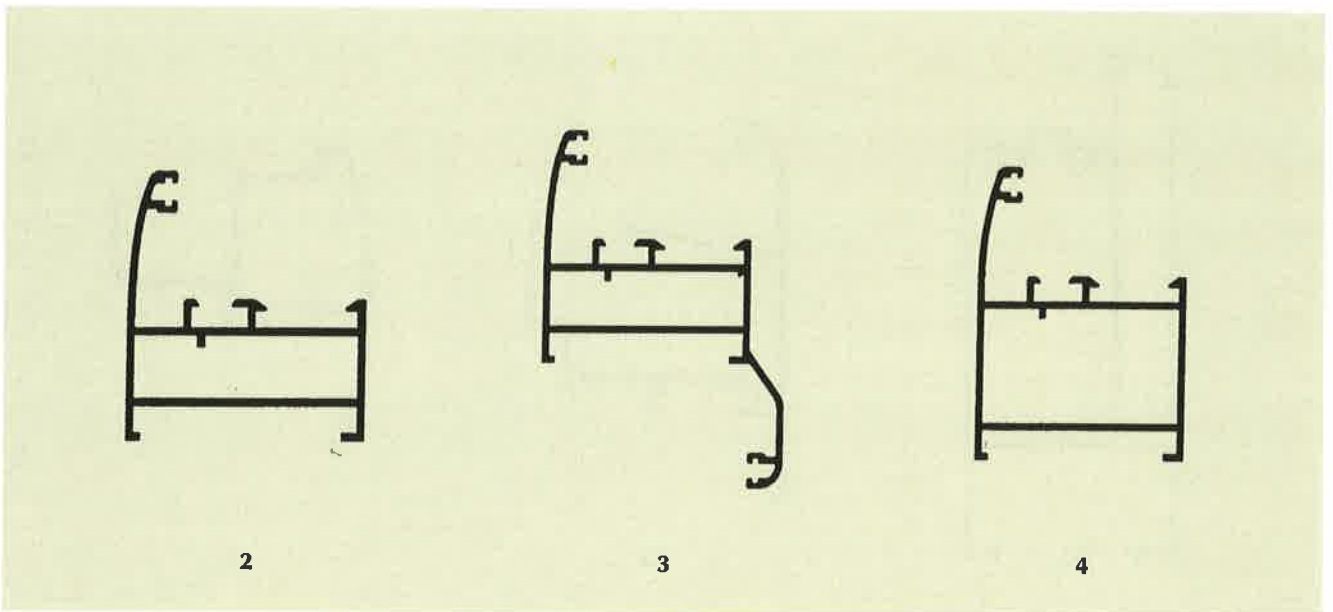
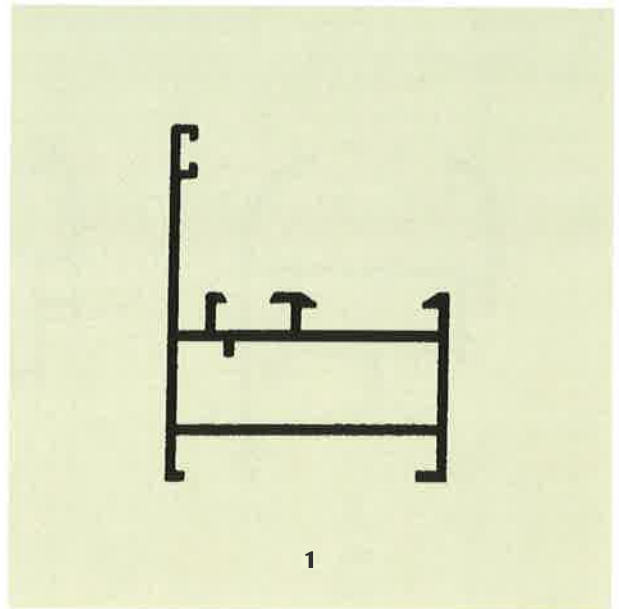

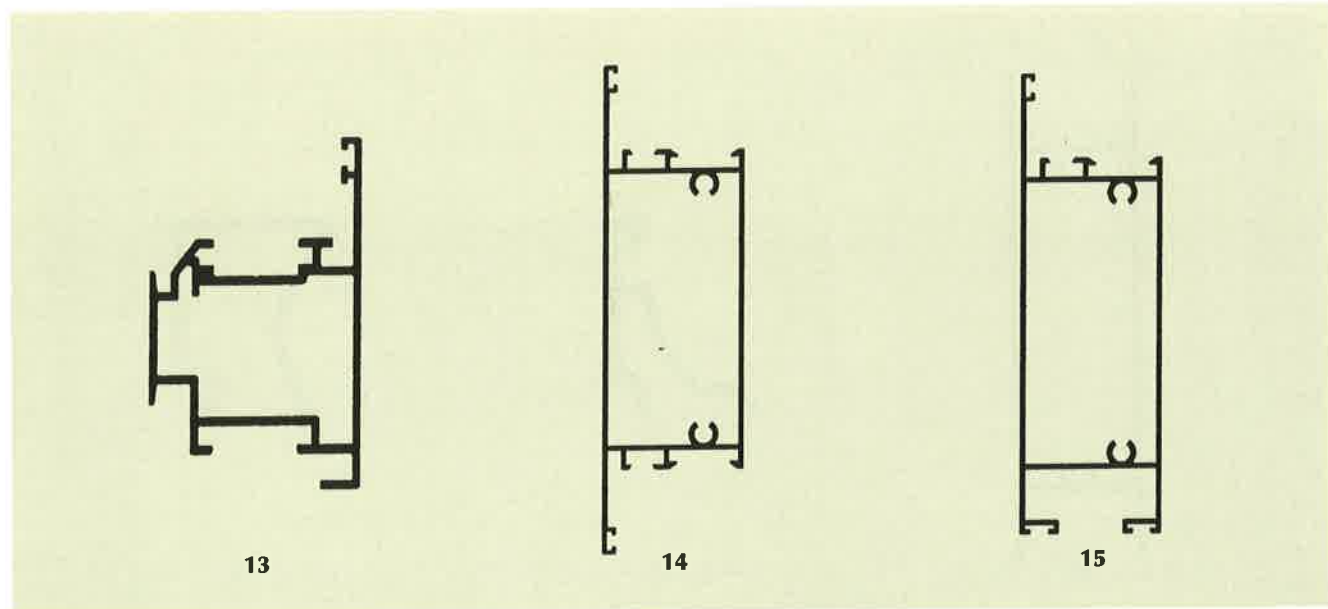
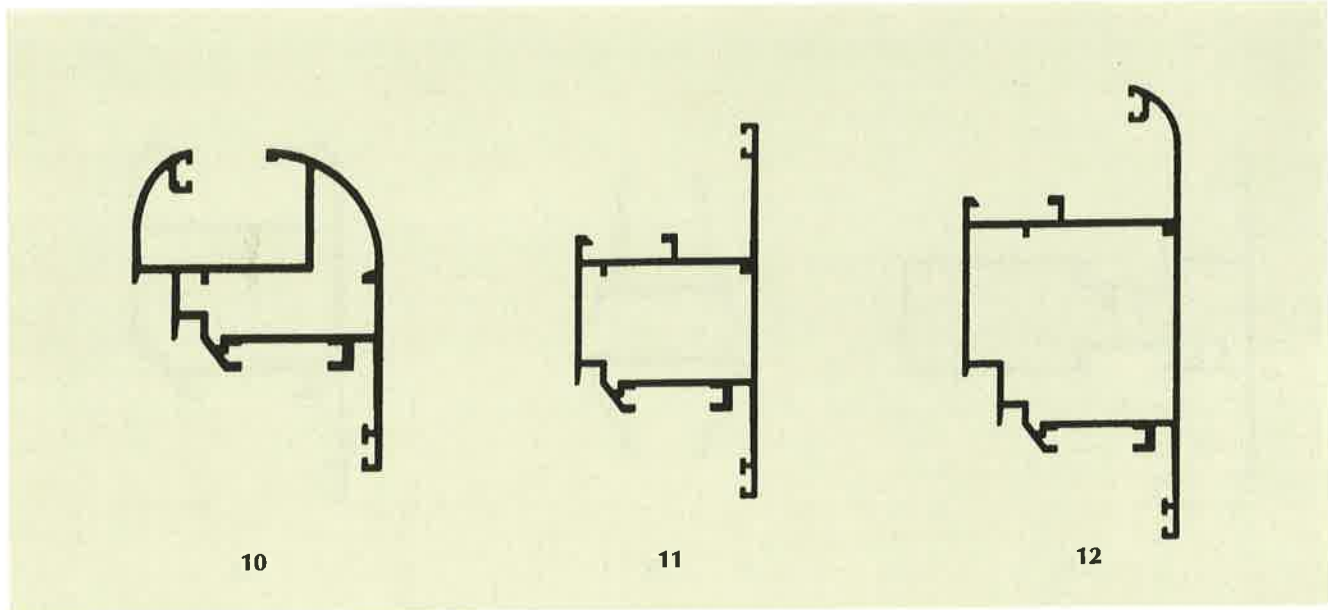
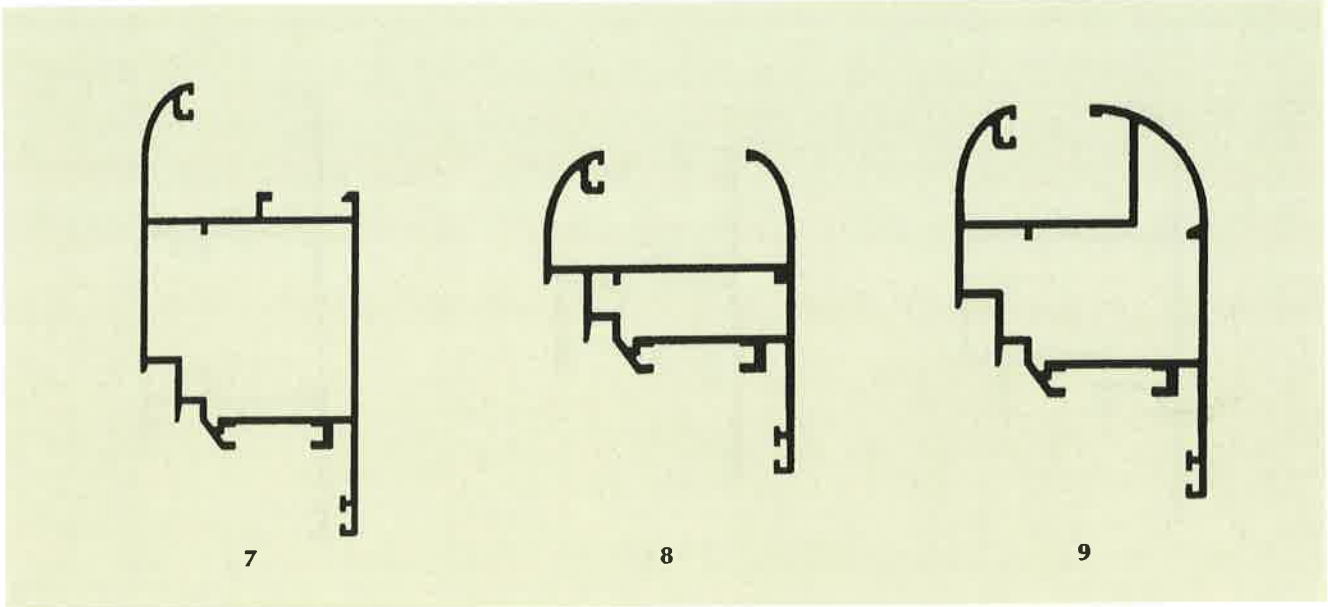

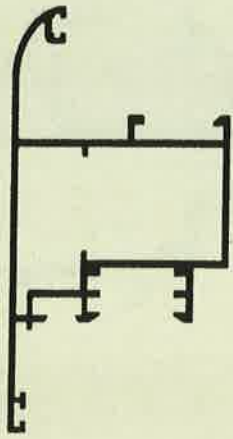

16

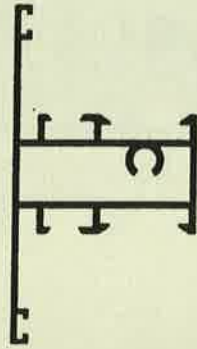

17

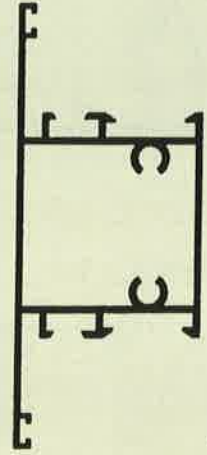

18

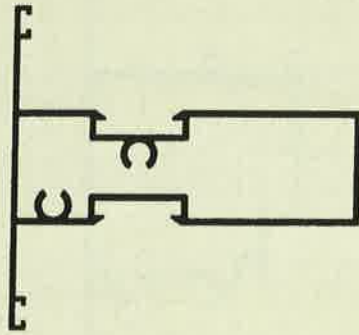

19

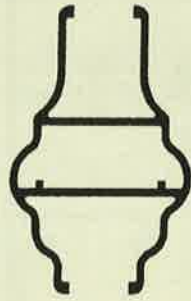

20

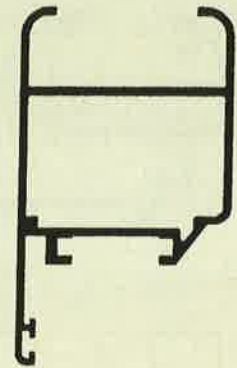

21



22



23

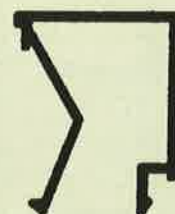

24



25

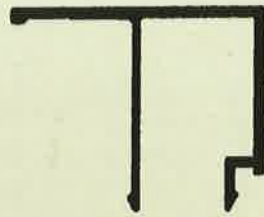

26

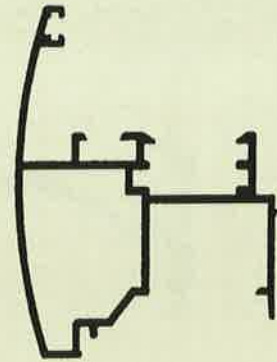

27

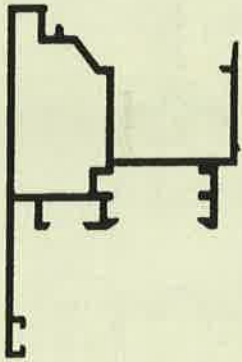

28



29

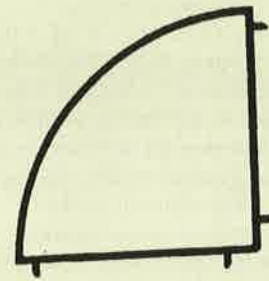

30

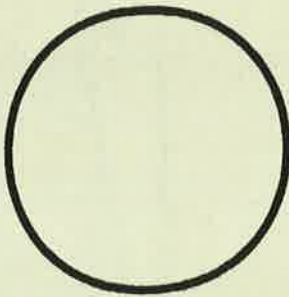

31

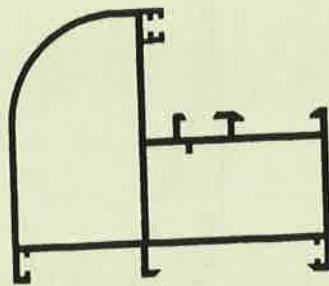

32

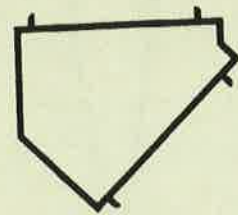

33

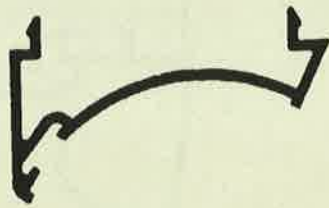

34



35

- (21) Αρ. Αίτησης Σχ. ή Υπ.: 990600134
 (15) Ημερ. Καταχώρησης: 06/07/1999
 (17) Ημερ. Λήξης 1ης πενταετίας: 06/07/2004
 (71) Καταθέτης(ες): ΜΥΛΩΝΑΣ ΑΛΕΞΑΝΔΡΟΥ ΓΕΩΡΓΙΟΣ
 Πλατεία Δημοκρατίας 1, ΘΕΣΣΑΛΟΝΙΚΗΣ, 546 29, ΕΛΛΑΣ
 (30) Συμβ. Προτεραιότητα(ες): -
 (72) Δημιουργός(οι): ΜΥΛΩΝΑΣ ΑΛΕΞΑΝΔΡΟΥ ΓΕΩΡΓΙΟΣ
 (74) Πληρεξούσιος: ΚΟΥΒΟΥΚΛΙΑΝΟΣ ΝΙΚΟΛΑΟΣ, Δικηγόρος
 Αλεξ. Σούτσου 15 ΑΘΗΝΑ 106 71
 (74) Αντίκλητος: ΚΟΥΒΟΥΚΛΙΑΝΟΣ ΝΙΚΟΛΑΟΣ, Δικηγόρος
 Αλεξ. Σούτσου 15 ΑΘΗΝΑ 106 71
 (28) Αριθμός Σχεδίων/Υποδειγμάτων: 34
 (51) Διεθνής Ταξινόμηση: 25-01
 (54) Προσδιορισμός αντικειμένου:
 ΔΙΑΤΟΜΕΣ ΑΛΟΥΜΙΝΙΟΥ ΠΟΥ ΑΓΙΑΡΤΙΖΟΥΝ ΤΟ ΣΥΣΤΗΜΑ
 ΣΥΡΟΜΕΝΩΝ-ΑΝΟΙΓΟΜΕΝΩΝ-ΑΝΑΚΛΙΝΟΜΕΝΩΝ
 ΚΟΥΦΩΜΑΤΩΝ

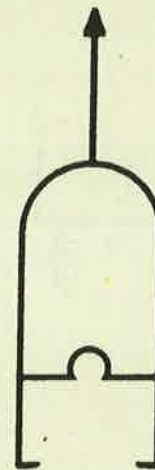

1



2



3



4

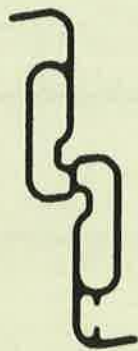

5



6



7



8



9

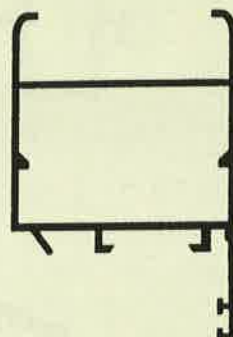

10

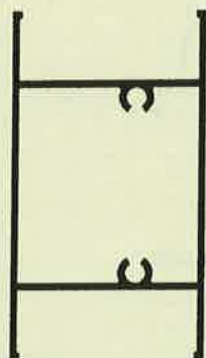

11



12



13



14



15

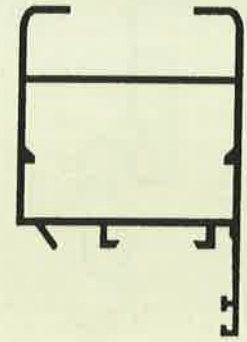

16

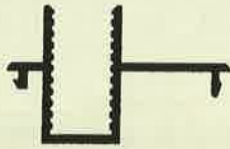

17

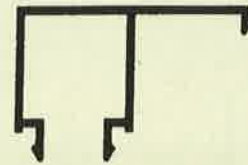

19



18



20



21



23



22



24



25



27

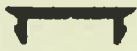

26



28

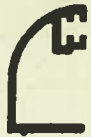

29



30

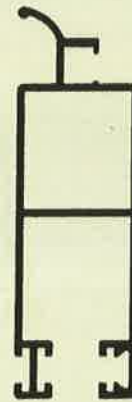

31

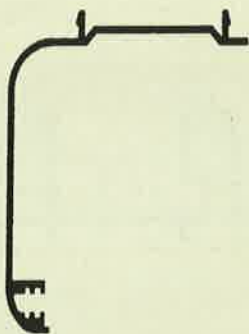

32



33



34

- (21) Αρ. Αίτησης Σχ. ή Υπ.: 990600135
 (15) Ημερ. Καταχώρησης: 06/07/1999
 (17) Ημερ. Λήξης 1ης πενταετίας: 06/07/2004
 (71) Καταθέτης(ες): ΜΥΛΩΝΑΣ ΑΛΕΞΑΝΔΡΟΥ ΓΕΩΡΓΙΟΣ
 Πλατεία Δημοκρατίας 1, ΘΕΣΣΑΛΟΝΙΚΗ, 546 29, ΕΛΛΑΣ
 (30) Συμβ. Προτεραιότητα(ες): –
 (72) Δημιουργός(οι): ΜΥΛΩΝΑΣ ΑΛΕΞΑΝΔΡΟΥ ΓΕΩΡΓΙΟΣ
 (74) Πληρεξούσιος: ΚΟΥΒΟΥΚΛΙΑΝΟΣ ΝΙΚΟΛΑΟΣ, Δικηγόρος
 Αλεξ. Σούτσου 15 ΑΘΗΝΑ 106 71
 (74) Αντίκλητος: ΚΟΥΒΟΥΚΛΙΑΝΟΣ ΝΙΚΟΛΑΟΣ, Δικηγόρος
 Αλεξ. Σούτσου 15 ΑΘΗΝΑ 106 71
 (28) Αριθμός Σχεδίων/Υποδειγμάτων: 16
 (51) Διεθνής Ταξινόμηση: 25-01
 (54) Προσδιορισμός αντικειμένου:
 ΔΙΑΤΟΜΕΣ ΑΛΟΥΜΙΝΙΟΥ ΠΟΥ ΑΠΑΡΤΙΖΟΥΝ ΣΥΣΤΗΜΑ
 ΣΥΡΟΜΕΝΩΝ ΚΟΥΦΩΜΑΤΩΝ

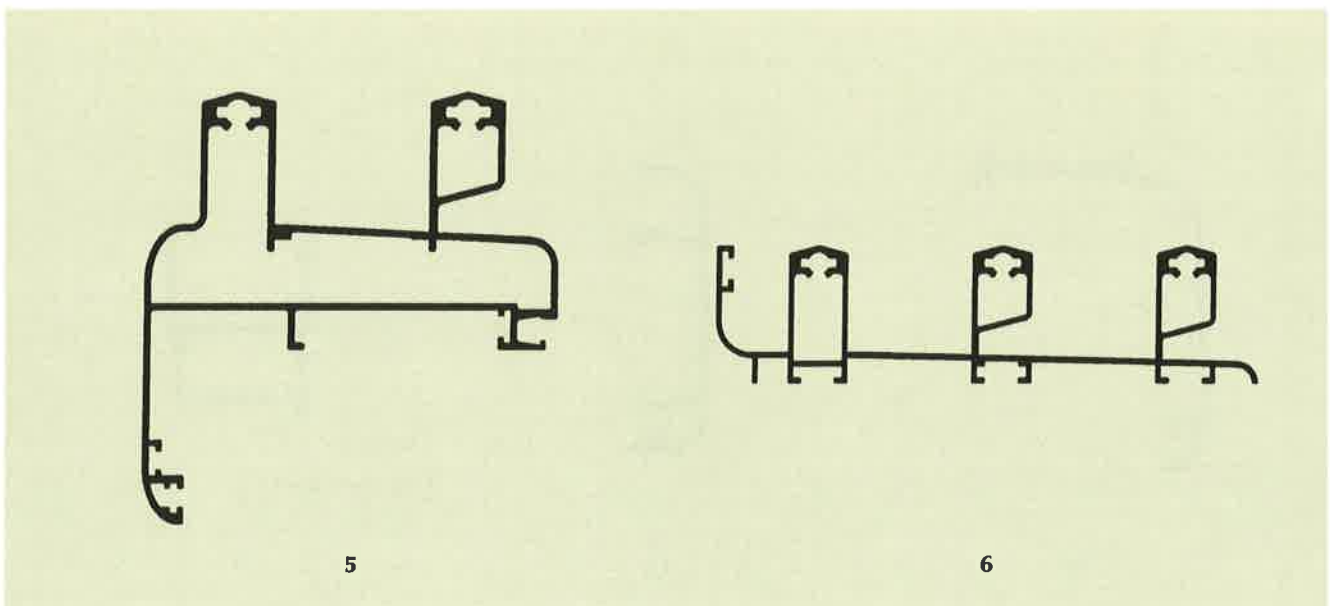
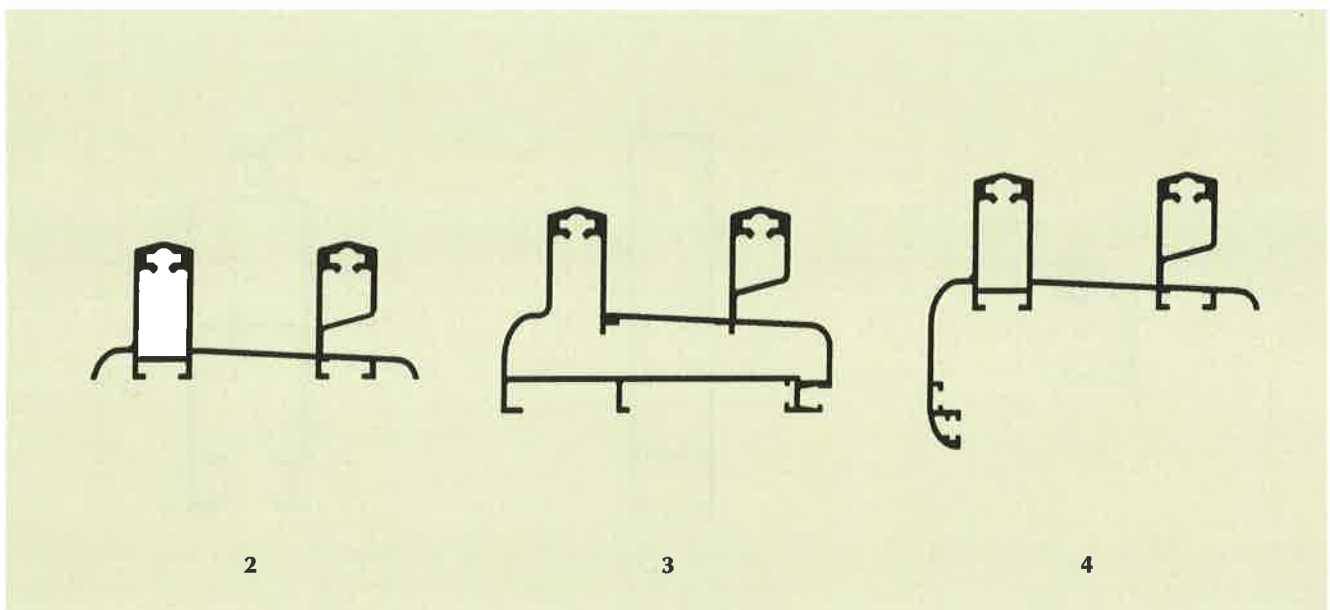
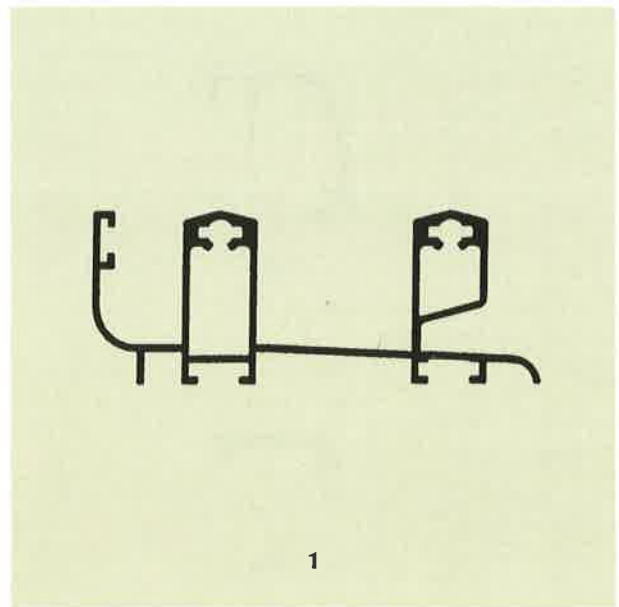

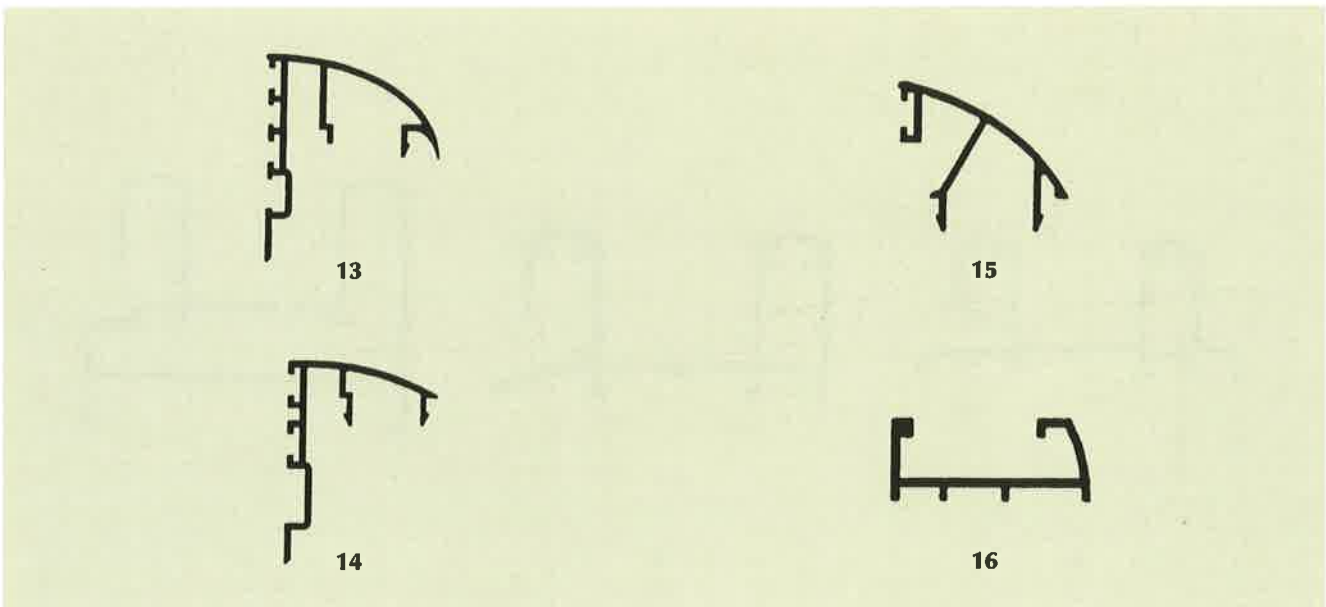
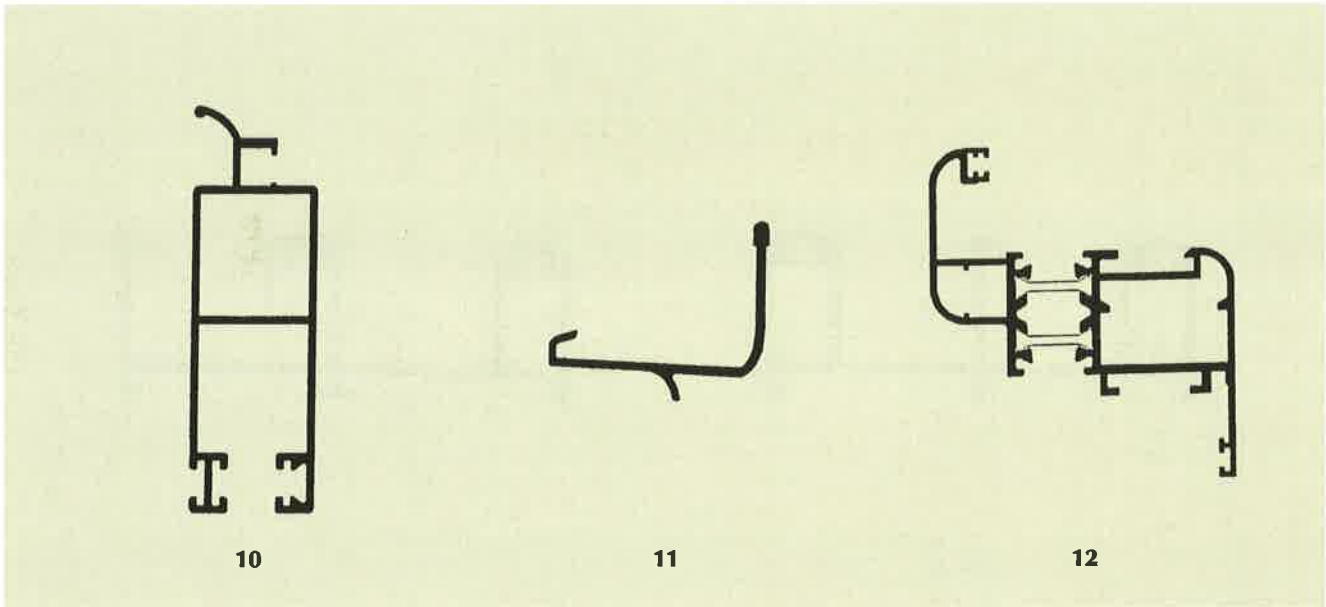
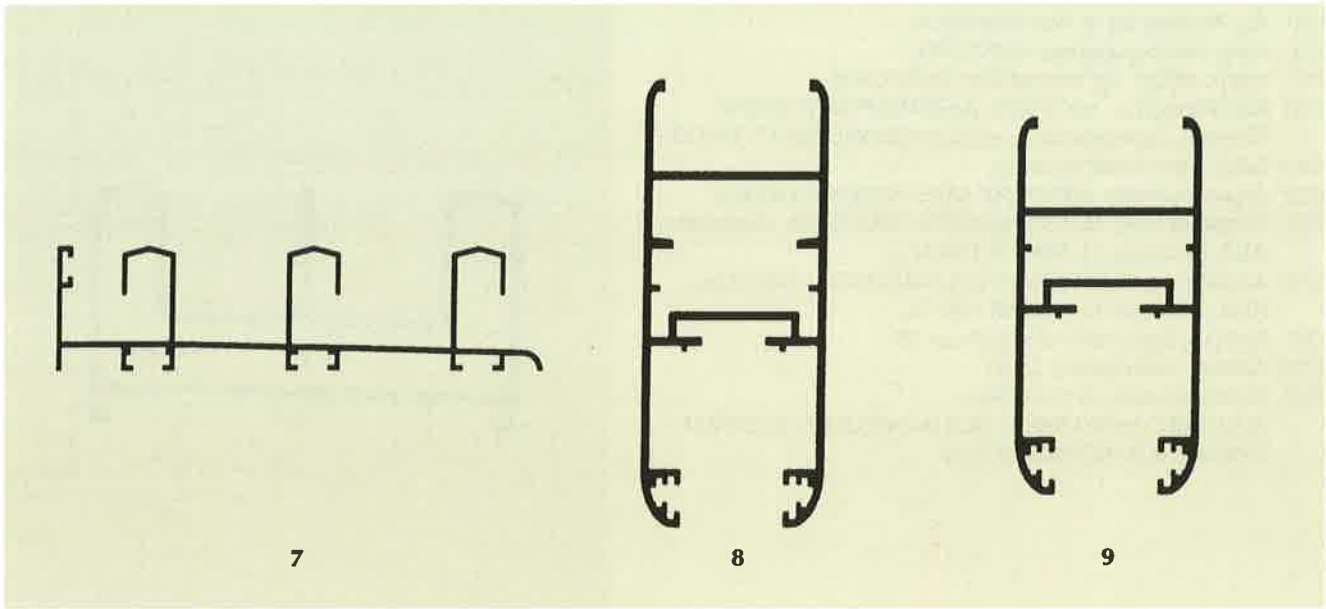

- (21) Αρ. Αίτησης Σχ. ή Υπ.: 990600136
 (15) Ημερ. Καταχώρησης: 06/07/1999
 (17) Ημερ. Λήξης 1ης πενταετίας: 06/07/2004
 (71) Καταθέτης(ες): ΜΥΛΩΝΑΣ ΑΛΕΞΑΝΔΡΟΥ ΓΕΩΡΓΙΟΣ
 Πλατεία Δημοκρατίας 1, ΘΕΣΣΑΛΟΝΙΚΗ, 546 29, ΕΛΛΑΣ
 (30) Συμβ. Προτεραιότητα(ες): –
 (72) Δημιουργός(οι): ΜΥΛΩΝΑΣ ΑΛΕΞΑΝΔΡΟΥ ΓΕΩΡΓΙΟΣ
 (74) Πληρεξούσιος: ΚΟΥΒΟΥΚΛΙΑΝΟΣ ΝΙΚΟΛΑΟΣ, Δικηγόρος
 Αλεξ. Σούτσου 15 ΑΘΗΝΑ 106 71
 (74) Αντίκλητος: ΚΟΥΒΟΥΚΛΙΑΝΟΣ ΝΙΚΟΛΑΟΣ, Δικηγόρος
 Αλεξ. Σούτσου 15 ΑΘΗΝΑ 106 71
 (28) Αριθμός Σχεδίων/Υποδειγμάτων: 25
 (51) Διεθνής Ταξινόμηση: 25-01
 (54) Προσδιορισμός αντικειμένου:
 ΔΙΑΤΟΜΕΣ ΑΛΟΥΜΙΝΙΟΥ ΠΟΥ ΑΠΑΡΤΙΖΟΥΝ ΣΥΣΤΗΜΑ
 ΣΥΡΟΜΕΝΩΝ ΚΟΥΦΩΜΑΤΩΝ

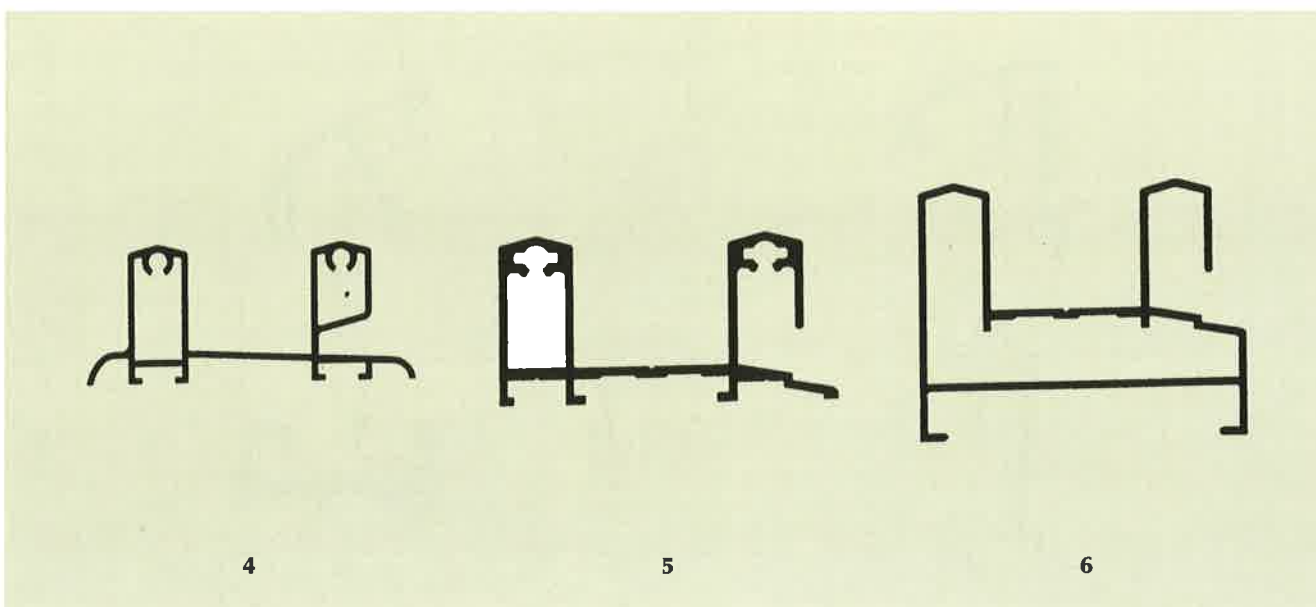
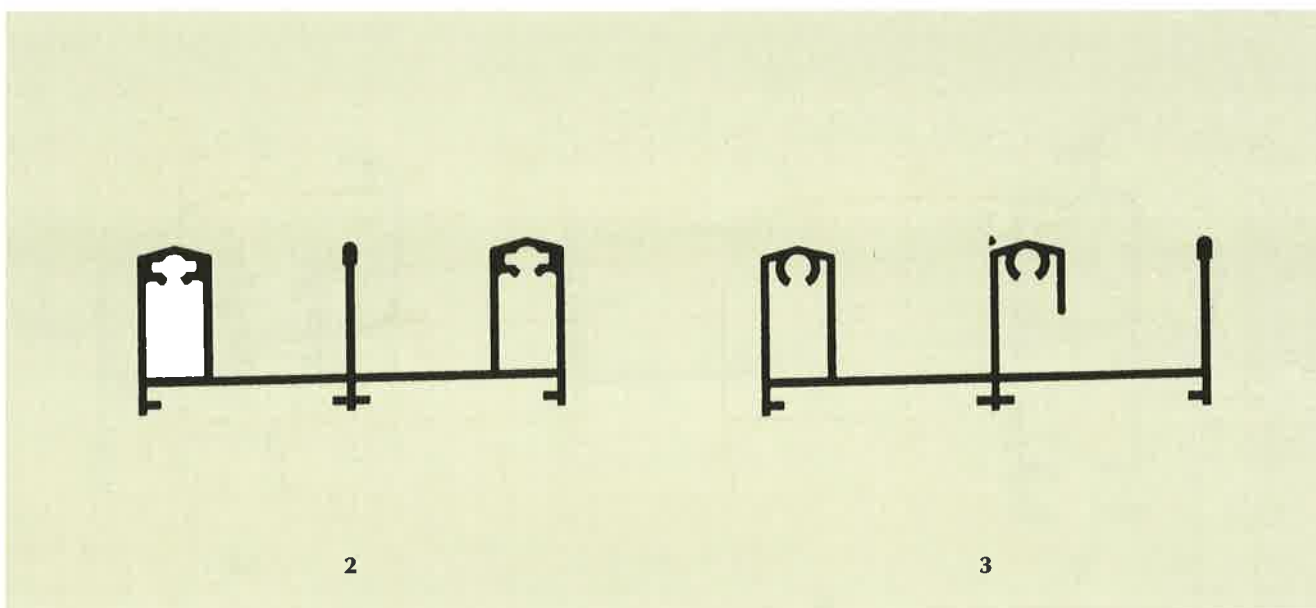
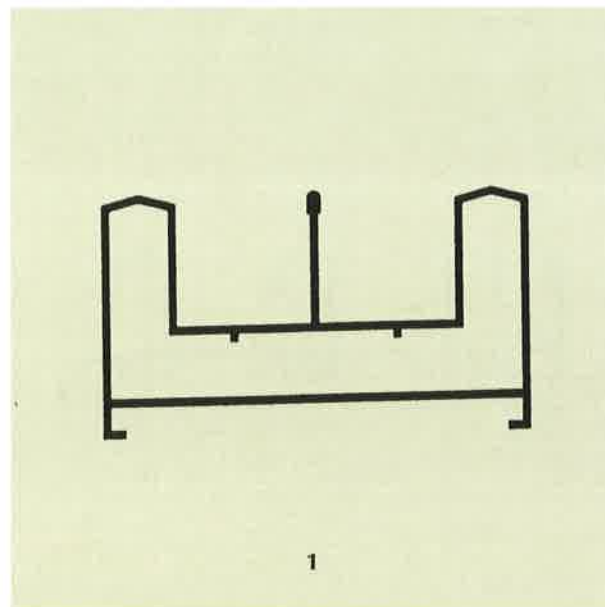

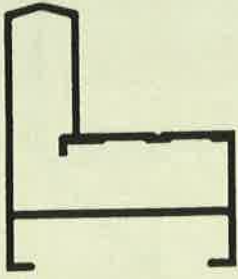

7

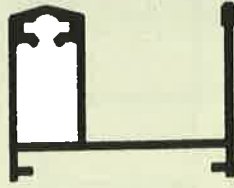

8

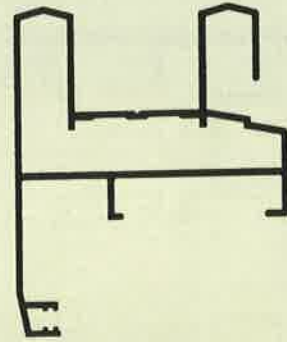

9

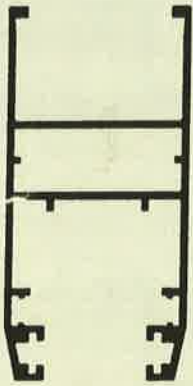

10

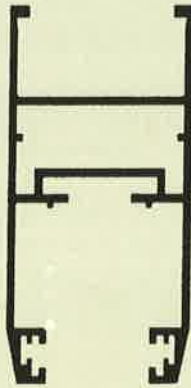

11

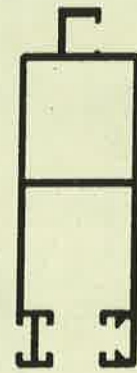

12



13



14

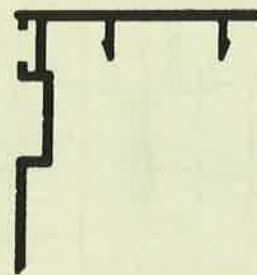

15

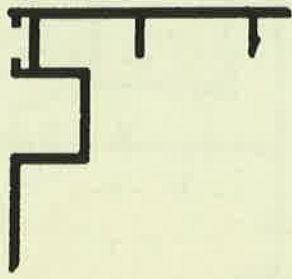

16

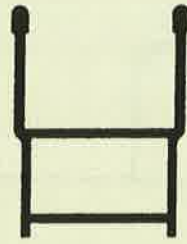

17



18



19



21



20

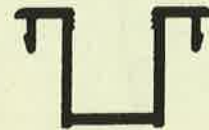

22



23



24



25

- (21) Αρ. Αίτησης Σχ. ή Υπ.: 990600137
 (15) Ημερ. Καταχώρησης: 06/07/1999
 (17) Ημερ. Λήξης 1ης πενταετίας: 06/07/2004
 (71) Καταθέτης(ες): ΜΥΛΩΝΑΣ ΑΛΕΞΑΝΔΡΟΥ ΓΕΩΡΓΙΟΣ
 Πλατεία Δημοκρατίας 1, ΘΕΣΣΑΛΟΝΙΚΗ, 546 29, ΕΛΛΑΣ
 (30) Συμβ. Προτεραιότητα(ες): -
 (72) Δημιουργός(οι): ΜΥΛΩΝΑΣ ΑΛΕΞΑΝΔΡΟΥ ΓΕΩΡΓΙΟΣ
 (74) Πληρεξούσιος: ΚΟΥΒΟΥΚΛΙΑΝΟΣ ΝΙΚΟΛΑΟΣ, Δικηγόρος
 Αλεξ. Σούτσου 15 ΑΘΗΝΑ 106 71
 (74) Αντίκλητος: ΚΟΥΒΟΥΚΛΙΑΝΟΣ ΝΙΚΟΛΑΟΣ, Δικηγόρος
 Αλεξ. Σούτσου 15 ΑΘΗΝΑ 106 71
 (28) Αριθμός Σχεδίων/Υποδειγμάτων: 35
 (51) Διεθνής Ταξινόμηση: 25-01
 (54) Προσδιορισμός αντικειμένου:
 ΔΙΑΤΟΜΕΣ ΑΛΟΥΜΙΝΙΟΥ ΠΟΥ ΑΠΑΡΤΙΖΟΥΝ ΣΥΣΤΗΜΑ
 ΣΥΡΟΜΕΝΩΝ ΚΟΥΦΩΜΑΤΩΝ

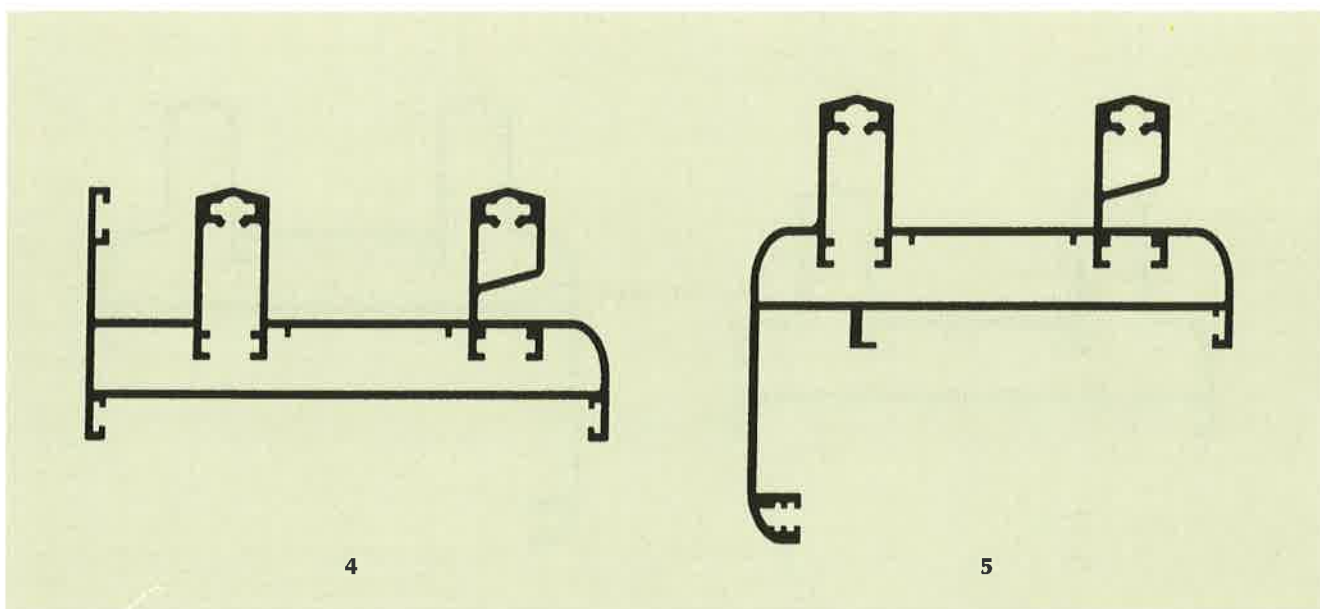
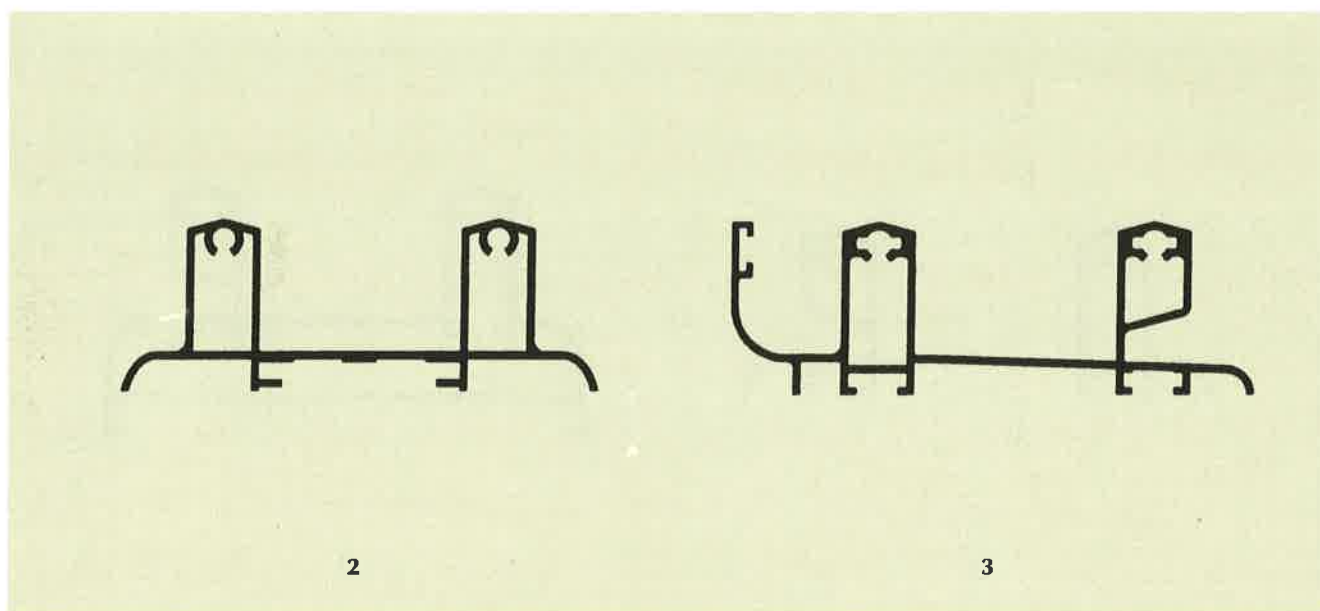
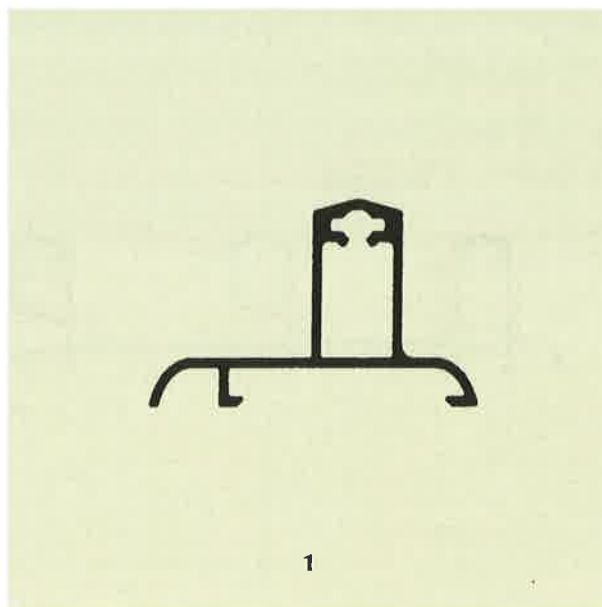

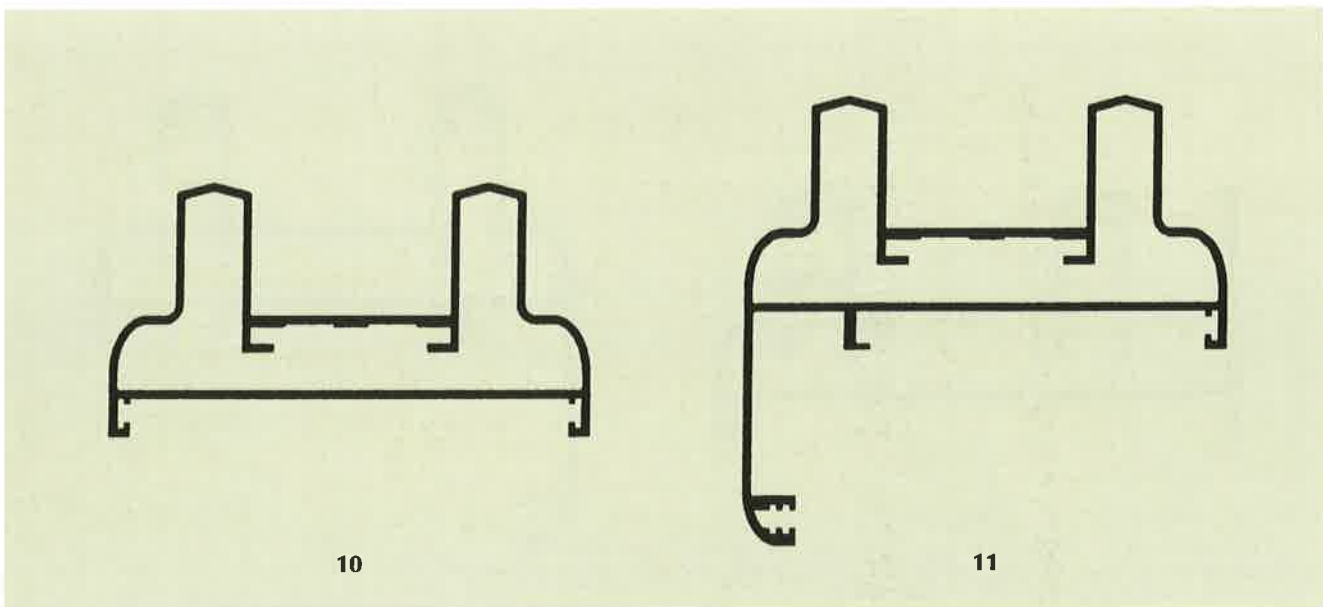
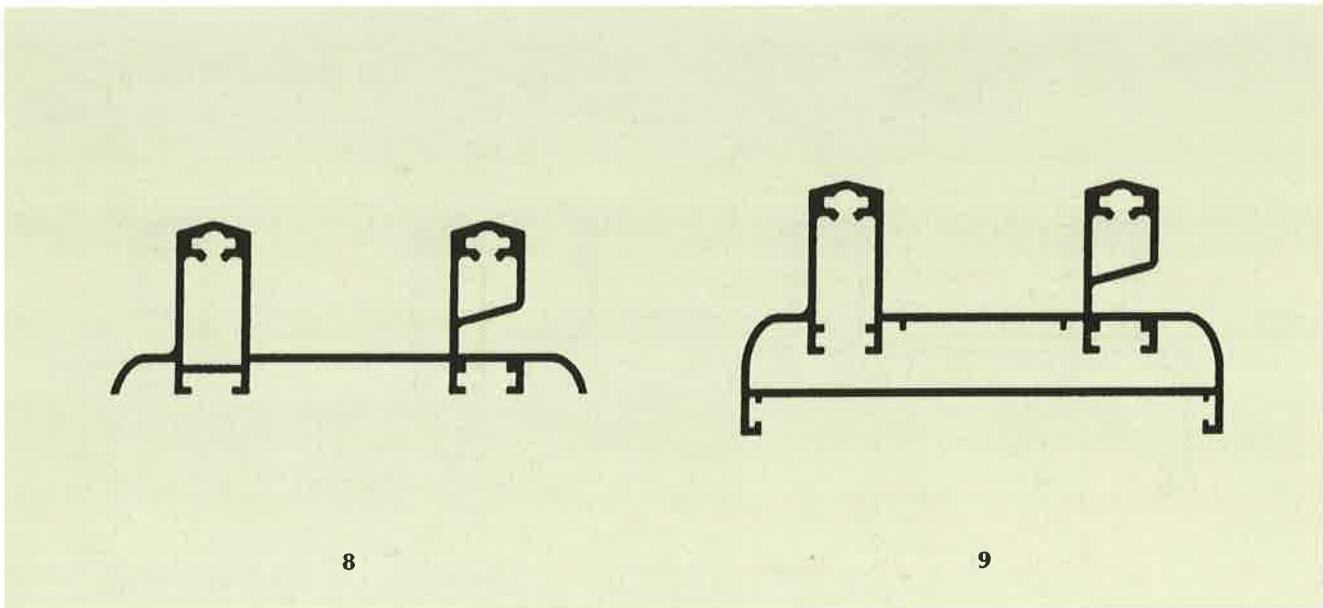
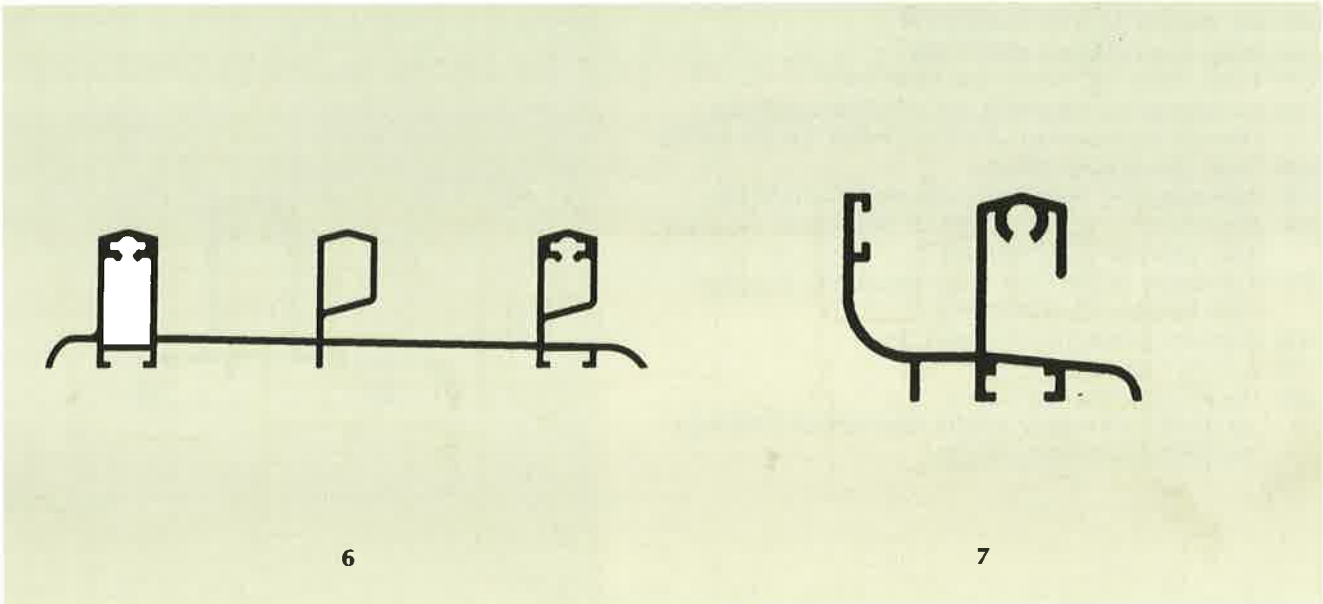

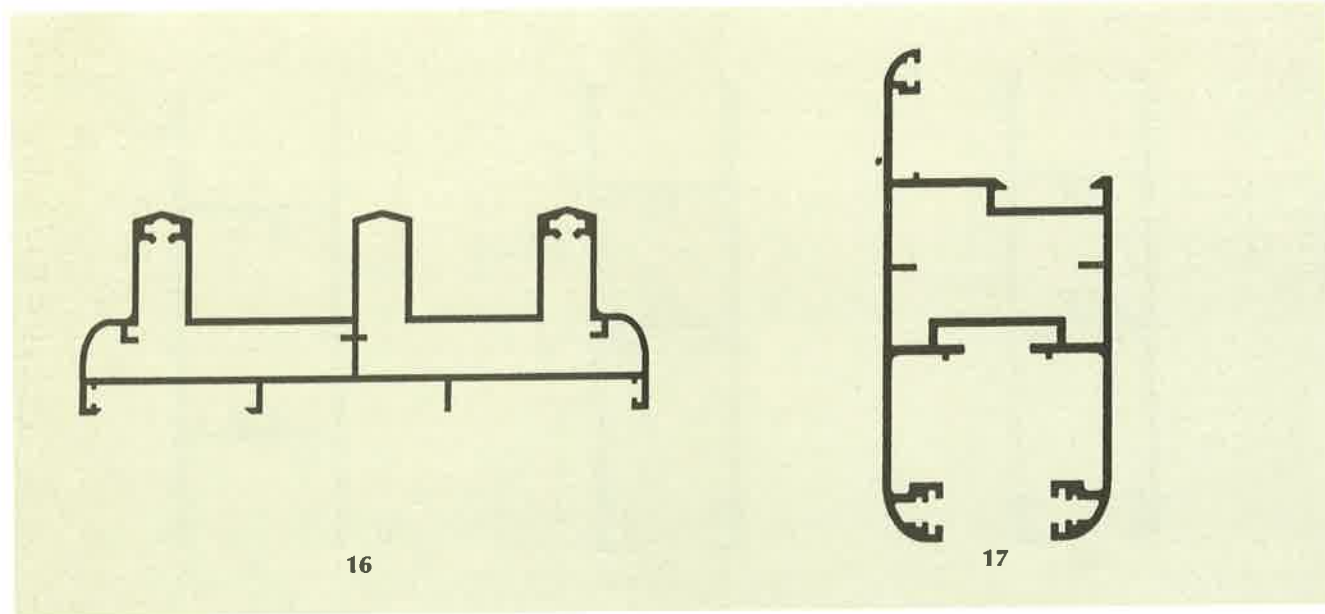
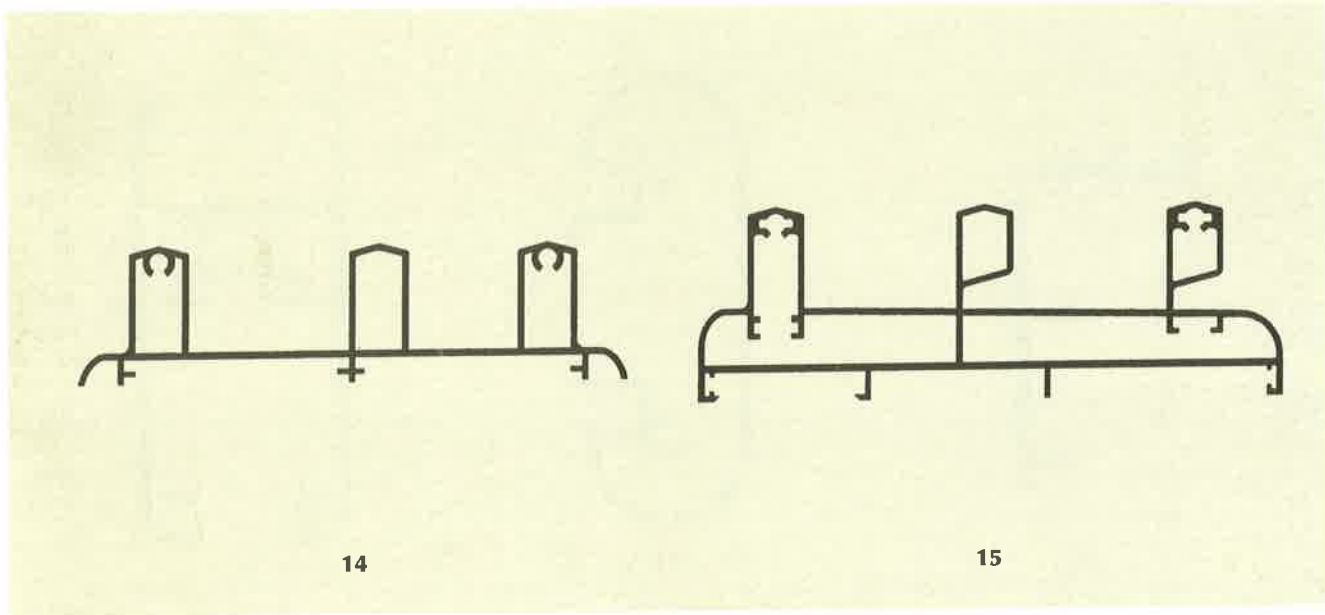
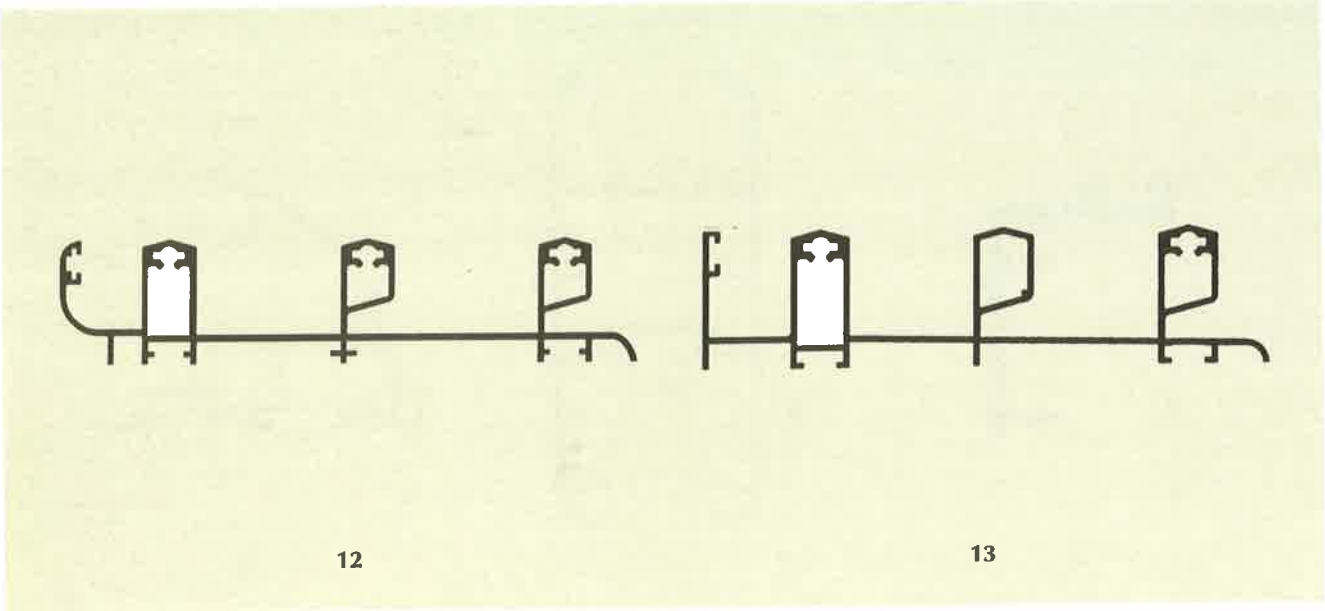

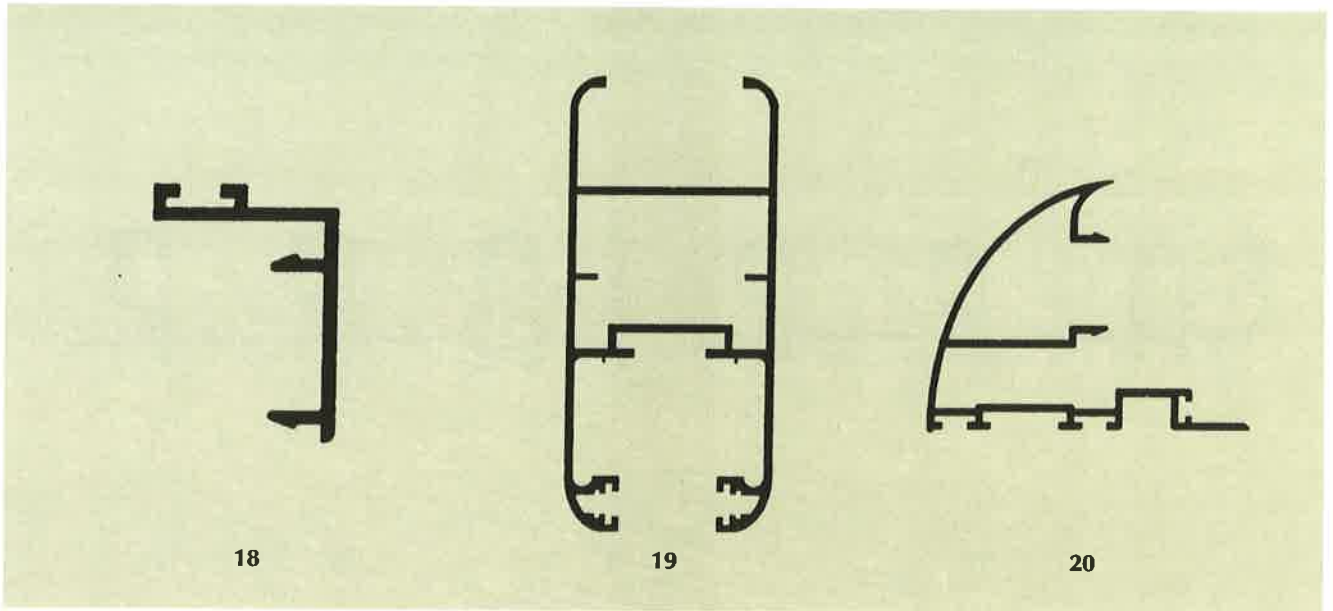

18

19

20

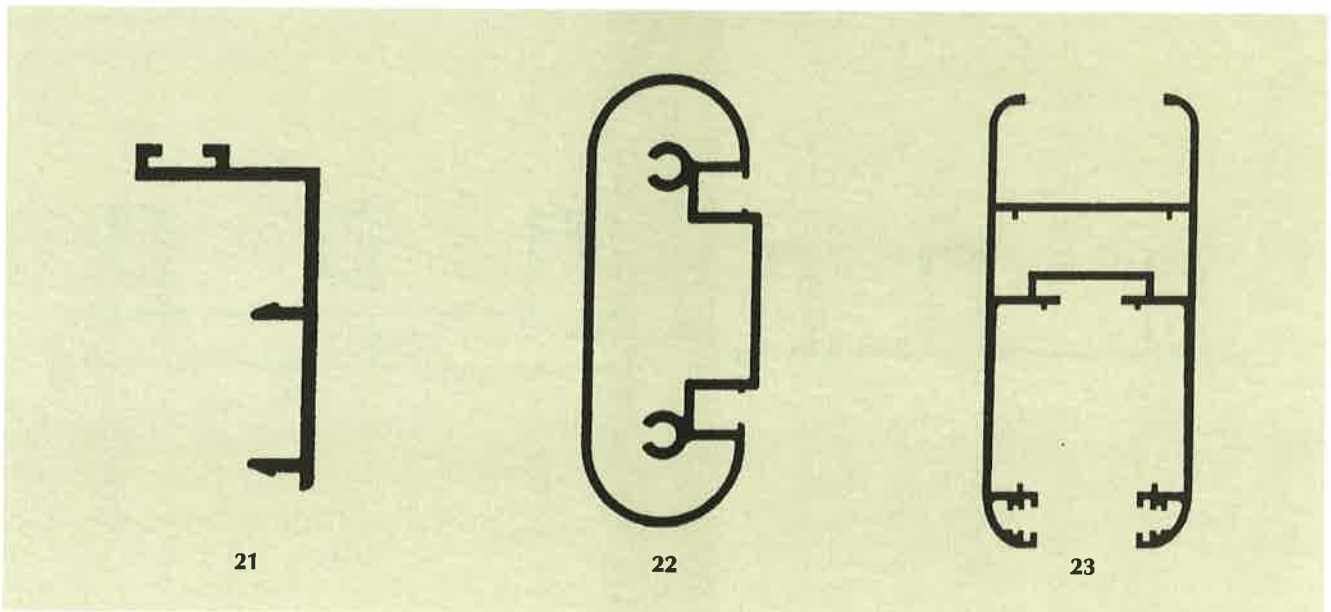

21

22

23

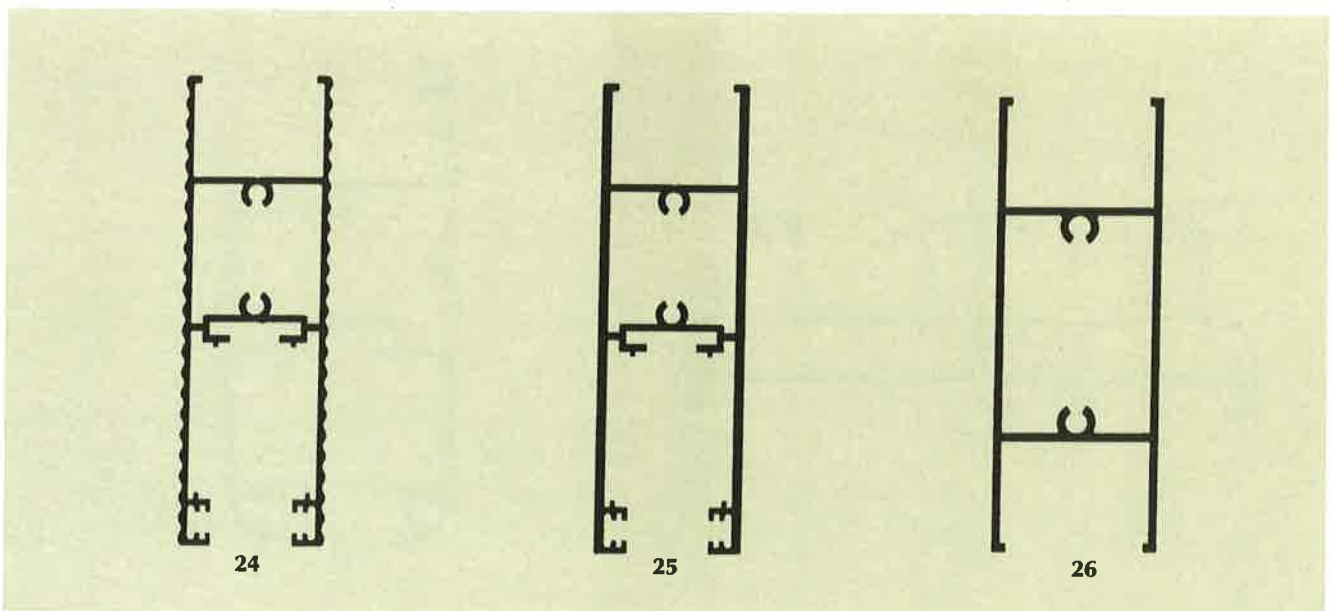

24

25

26



27

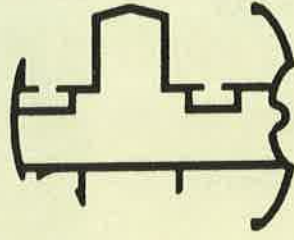

28



29

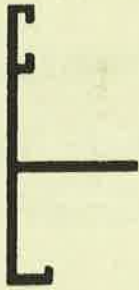

30

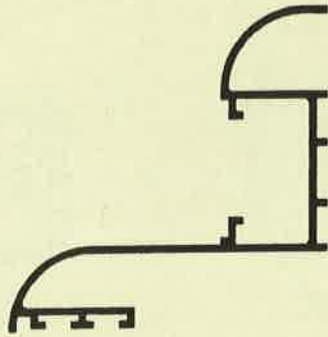

31

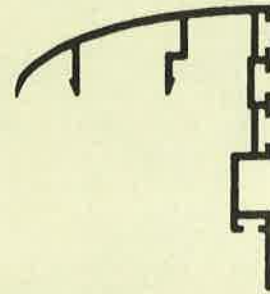

32

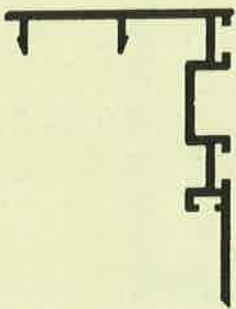

33



34



35

- (21) Αρ. Αίτησης Σχ. ή Υπ.: 990600138
 (15) Ημερ. Καταχώρησης: 07/07/1999
 (17) Ημερ. Λήξης 1ης πενταετίας: 07/07/2004
 (71) Καταθέτης(ες): POWDERJECT RESEARCH LIMITED
 4 Robert Robinson Avenue, The Oxford Science Park
 OXFORD, OX4 4GA, GB
 (30) Συμβ. Προτεραιότητα(ες): 29-099173/13-01-99/US
 (72) Δημιουργός(οι): 1. BELLHOUSE EMILY L.
 2. PATERSON GRAEME L.J.
 3. WEEKES STUART G.
 (74) Πληρεξούσιος: ΔΗΜΟΥ ΧΡΙΣΤΙΝΑ, Δικηγόρος
 Κουμπάρη 2 ΑΘΗΝΑ 106 74
 (74) Αντίκλητος: ΠΑΠΑΚΩΝΣΤΑΝΤΙΝΟΥ ΕΛΕΝΗ, Δικηγόρος
 Κουμπάρη 2 ΑΘΗΝΑ 106 74
 (28) Αριθμός Σχεδίων/Υποδειγμάτων: 1
 (51) Διεθνής Ταξινόμηση: 09-07
 (54) Προσδιορισμός αντικειμένου:
 ΚΡΑΤΟΥΜΕΝΗ ΣΤΟ ΧΕΡΙ ΔΙΑΤΑΞΗ ΕΓΧΥΣΕΩΣ

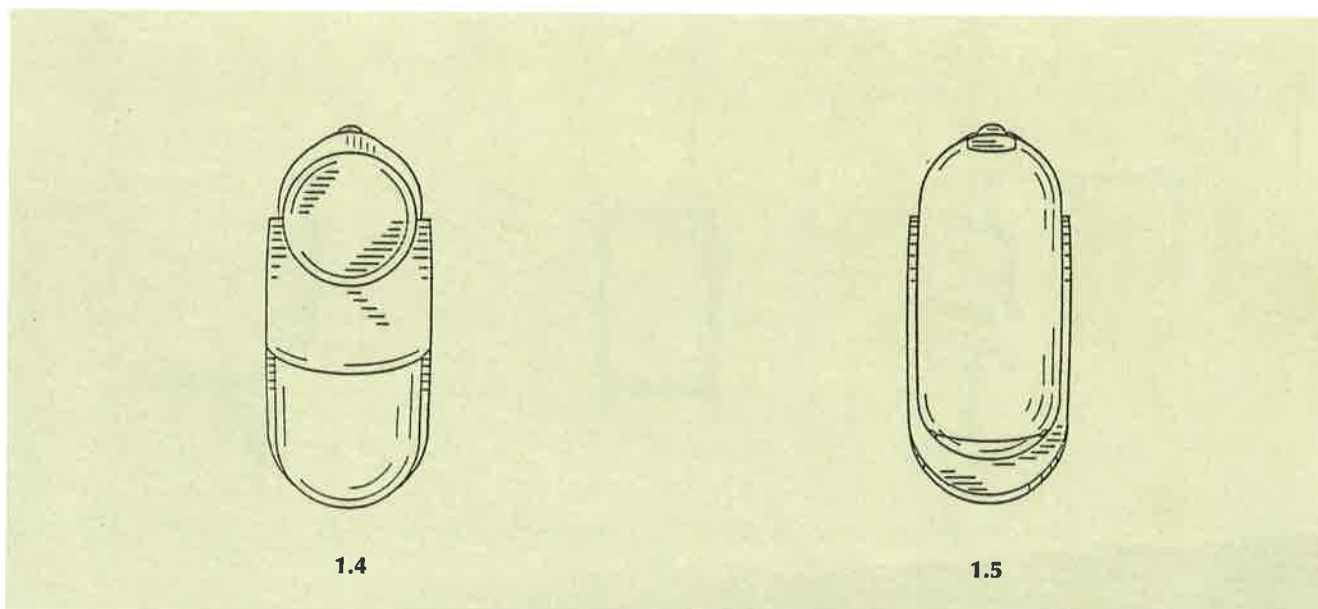
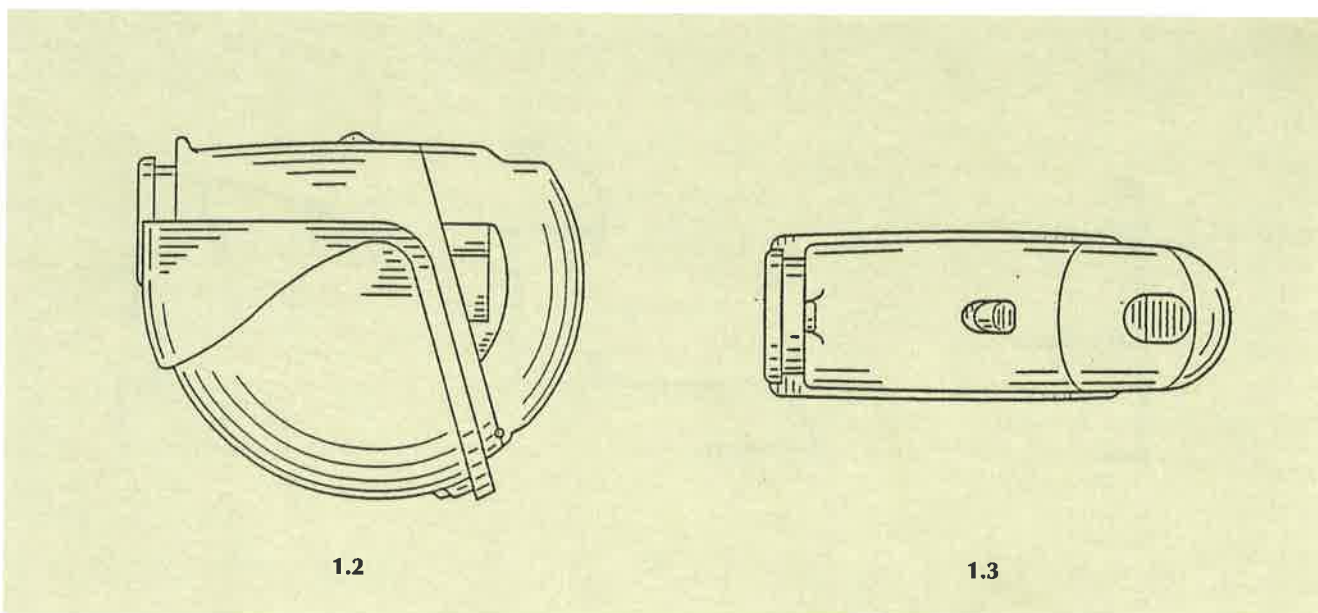
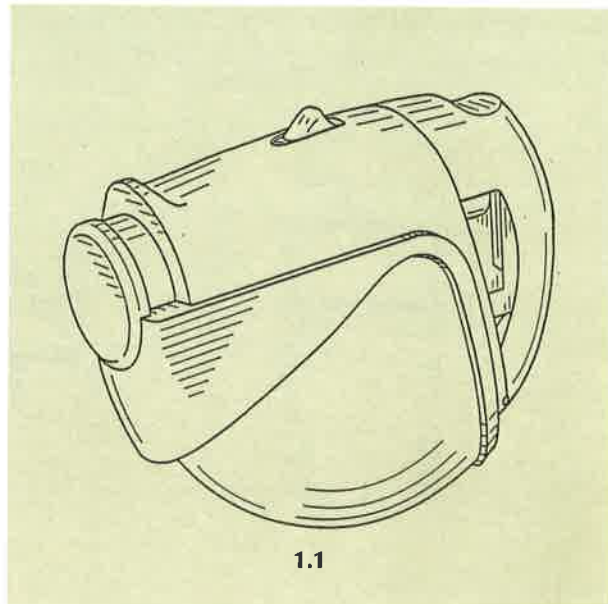

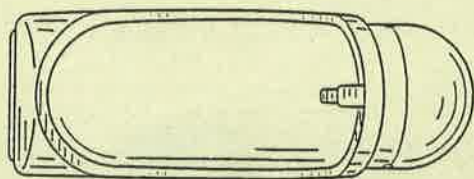

1.6

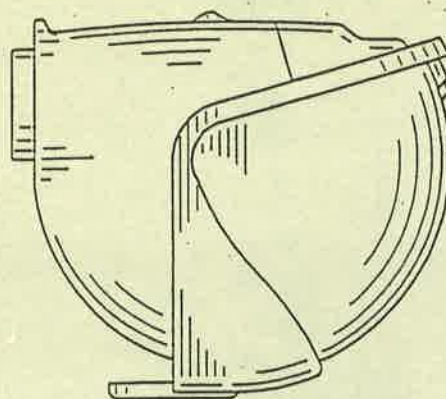

1.7

- (21) Αρ. Αίτησης Σχ. ή Υπ.: 990600139
 (15) Ημερ. Καταχώρησης: 08/07/1999
 (17) Ημερ. Λήξης 1ης πενταετίας: 08/07/2004
 (71) Καταθέτης(ες): 1. ΔΗΜ. ΧΟΥΡΣΟΓΛΟΥ ΕΠΕ
 Ηροδότου 26, ΑΘΗΝΑ, 106 75, ΕΛΛΑΣ
 2. ΧΟΥΡΣΟΓΛΟΥ ΙΩΑΚΕΙΜ-ΚΙΜΩΝ
 Ηροδότου 26, ΑΘΗΝΑ, 106 75, ΕΛΛΑΣ

- (30) Συμβ. Προτεραιότητα(ες): –
 (72) Δημιουργός(οι): ΧΟΥΡΣΟΓΛΟΥ ΙΩΑΚΕΙΜ-ΚΙΜΩΝ
 (74) Πληρεξούσιος: ΣΤΑΘΑΚΗ-ΧΑΤΖΗΒΑΣΙΛΕΙΟΥ ΣΤΑΜΑΤΙΝΑ,
 Δικηγόρος, Πανεπιστημίου 44 ΑΘΗΝΑ 106 79
 (74) Αντίκλητος: ΣΤΑΘΑΚΗ-ΧΑΤΖΗΒΑΣΙΛΕΙΟΥ ΣΤΑΜΑΤΙΝΑ,
 Δικηγόρος, Πανεπιστημίου 44 ΑΘΗΝΑ 106 79
 (28) Αριθμός Σχεδίων/Υποδειγμάτων: 1
 (51) Διεθνής Ταξινόμηση: 26-03
 (54) Προσδιορισμός αντικειμένου:
 ΦΩΤΙΣΤΙΚΟ



- (21) Αρ. Αίτησης Σχ. ή Υπ.: 990600140
 (15) Ημερ. Καταχώρησης: 08/07/1999
 (17) Ημερ. Λήξης 1ης πενταετίας: 08/07/2004
 (71) Καταθέτης(ες): ΣΠΗΛΙΩΤΗ ΜΑΡΙΑ
 Κ. Παλαιολόγου 9, ΝΑΥΠΛΙΟ, ΑΡΓΟΛΙΔΑ, 211 00, ΕΛΛΑΣ
 (30) Συμβ. Προτεραιότητα(ες): –
 (72) Δημιουργός(οι): ΣΠΗΛΙΩΤΗ ΜΑΡΙΑ
 (74) Πληρεξούσιος: –
 (74) Αντίκλητος: –
 (28) Αριθμός Σχεδίων/Υποδειγμάτων: 4
 (51) Διεθνής Ταξινόμηση: 11-02
 (54) Προσδιορισμός αντικειμένου:
 ΜΙΝΙΑΤΟΥΡΕΣ ΣΕ ΓΥΑΛΙΝΟ ΜΠΟΥΚΑΛΙ



1



2



3



4

- (21) Αρ. Αίτησης Σχ. ή Υπ.: 990600141
 (15) Ημερ. Καταχώρησης: 12/07/1999
 (17) Ημερ. Λήξης 1ης πενταετίας: 12/07/2004
 (71) Καταθέτης(ες): ΠΑΛΛΙΟΧΩΡΙΝΟΣ ΙΩΑΝΝΗΣ
 Οδός Α7 κτίριο 24 ΟΤ 18, ΒΙ.ΠΕ.ΘΕΣ/ΚΗΣ
 ΘΕΣΣΑΛΟΝΙΚΗ, 570 22, ΕΛΛΑΣ
 (30) Συμβ. Προτεραιότητα(ες): –
 (72) Δημιουργός(οι): ΠΑΛΛΙΟΧΩΡΙΝΟΣ ΙΩΑΝΝΗΣ
 (74) Πληρεξούσιος: –
 (74) Αντίκλητος: –
 (28) Αριθμός Σχεδίων/Υποδειγμάτων: 50
 (51) Διεθνής Ταξινόμηση: 11-05
 (54) Προσδιορισμός αντικειμένου:
 ΔΙΑΚΟΣΜΗΤΙΚΕΣ ΠΑΡΑΣΤΑΣΕΙΣ ΠΛΑΤΕΙΩΝ-ΣΤΥΛΩΝ ΑΠΟ
 ΠΙΡΑΝΤΕΣ ΑΛΟΥΜΙΝΙΟΥ ΜΕ ΛΑΜΠΕΣ ΚΑΙ ΣΥΜΠΑΓΗ
 ΦΩΤΕΙΝΟ ΣΩΛΗΝΑ ΔΙΑΦΑΝΗ

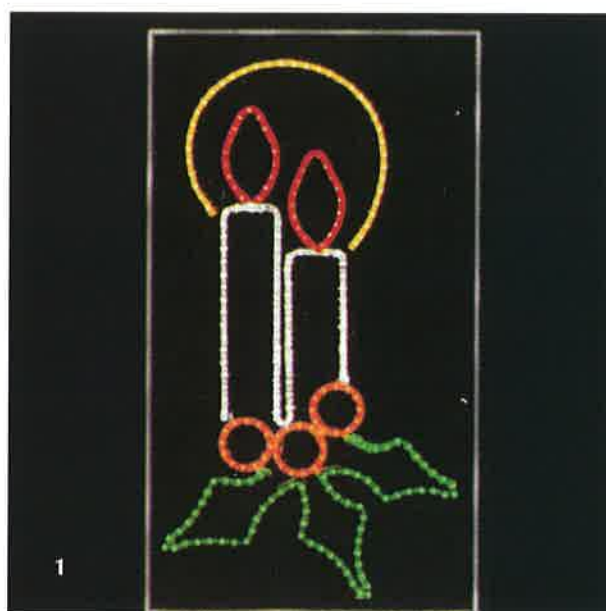

1



2



3



4



5



6



7





14



15



16

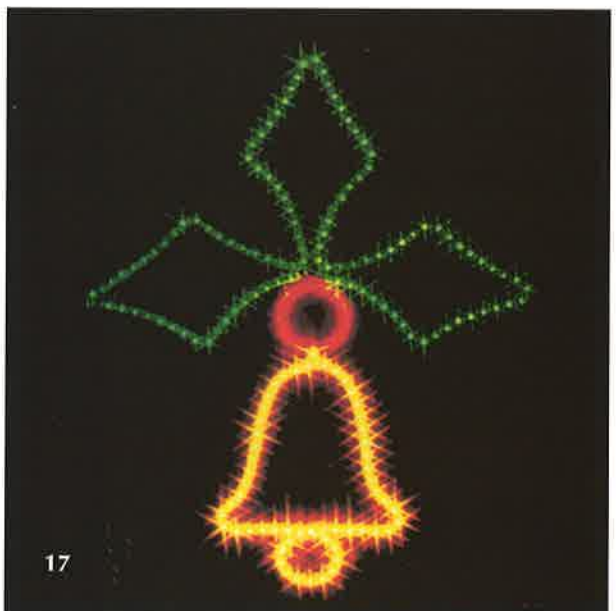

17

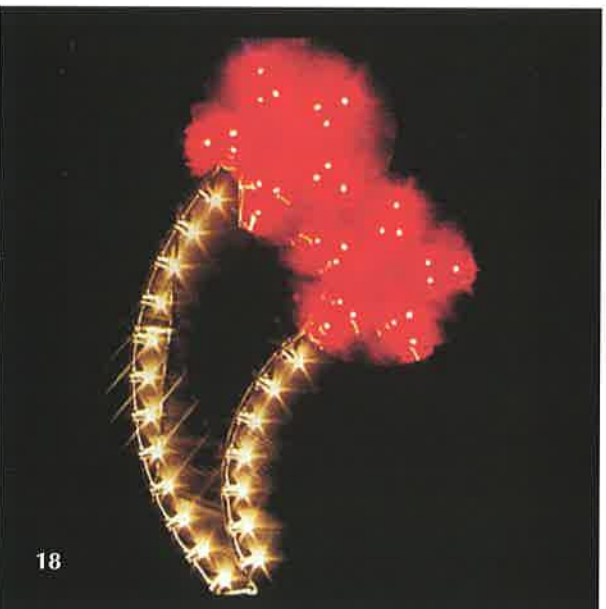

18



19

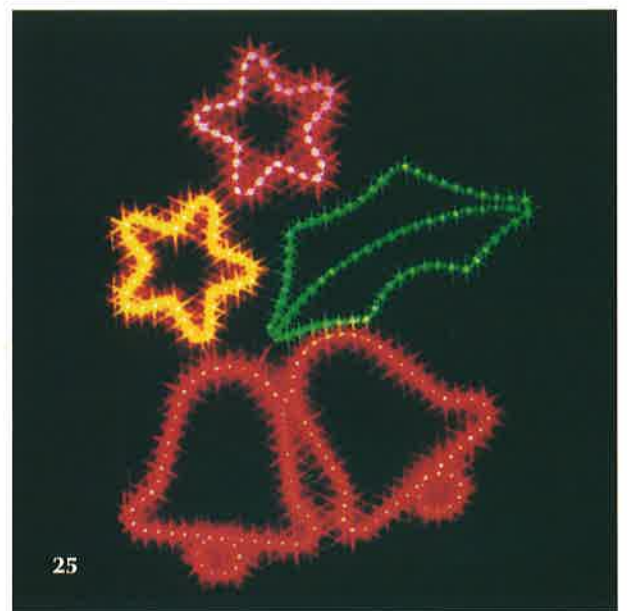
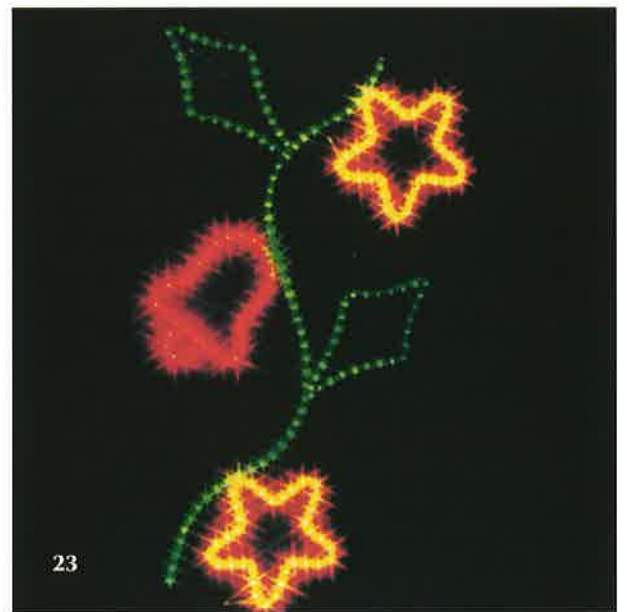
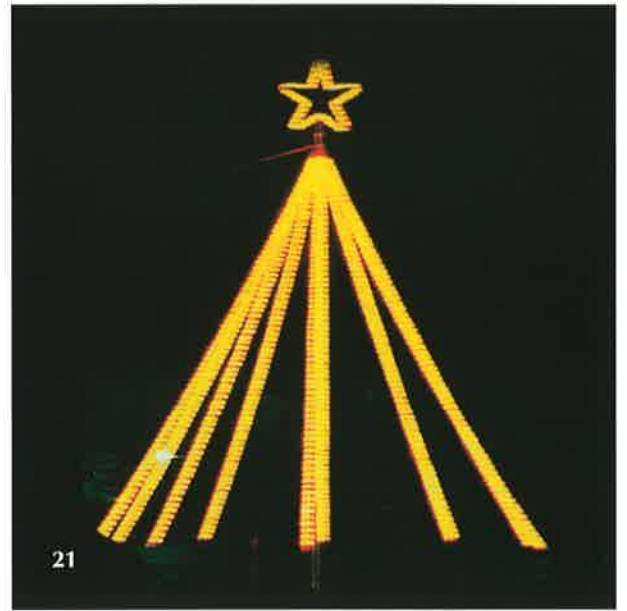

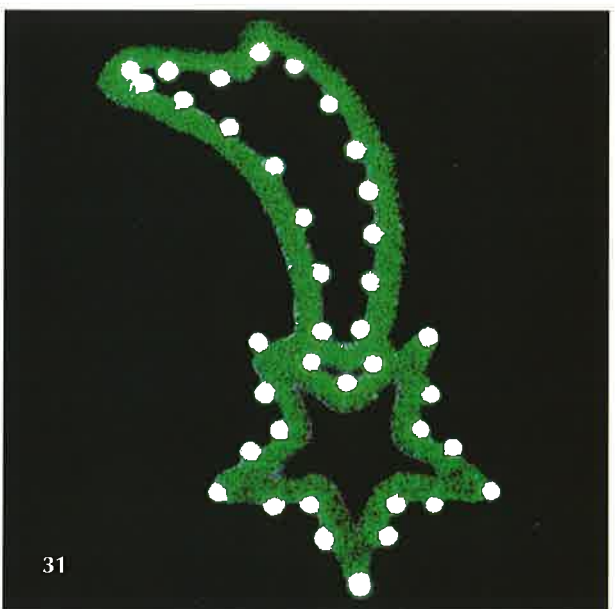
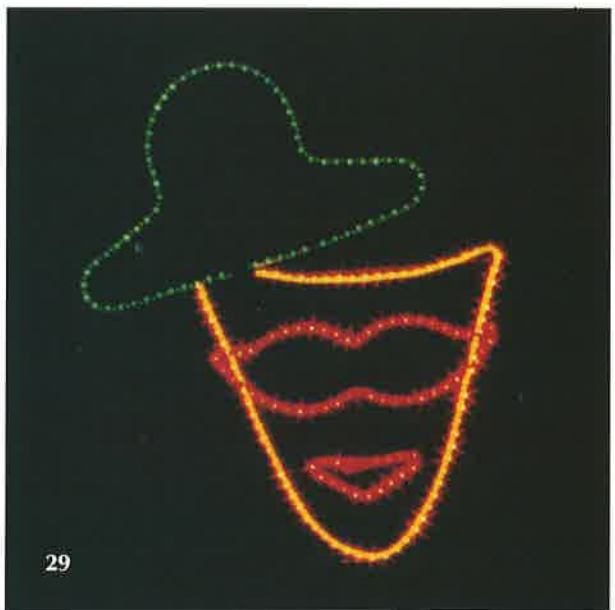



32



33



34

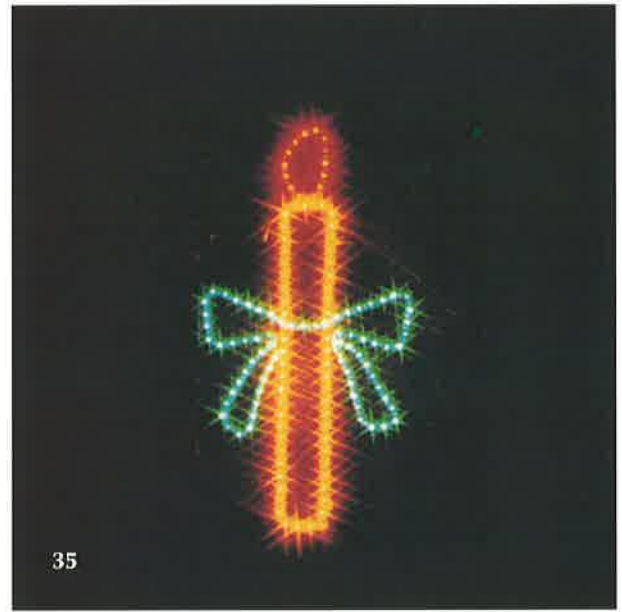

35



36



37

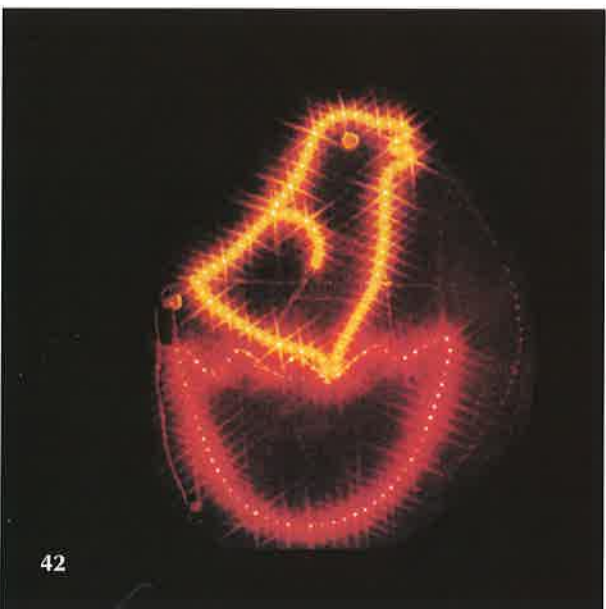
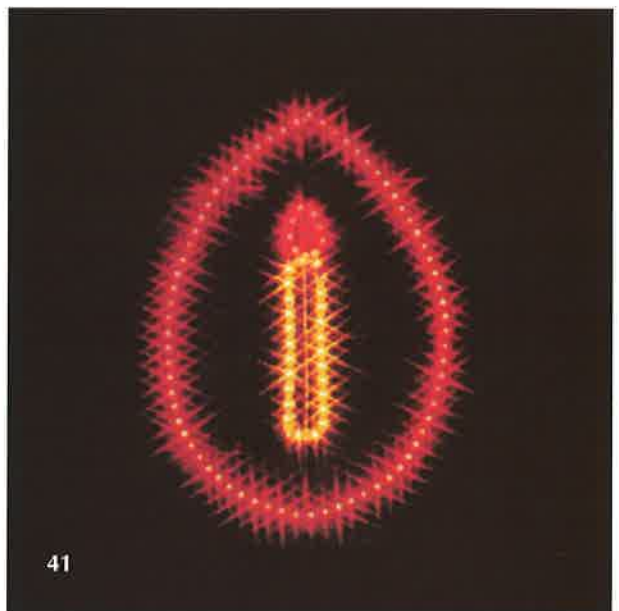

Ο κ. Παλαιοχωρινός Ιωάννης καταθέτης της υπ' αριθμ. 990600141 πολλαπλής αίτησης για καταχώρηση σχεδίου ή υποδείγματος, δια της αιτήσεως του με αριθμ. πρωτ. 3926 παραιτείται από το σχέδιο με α/α 44.

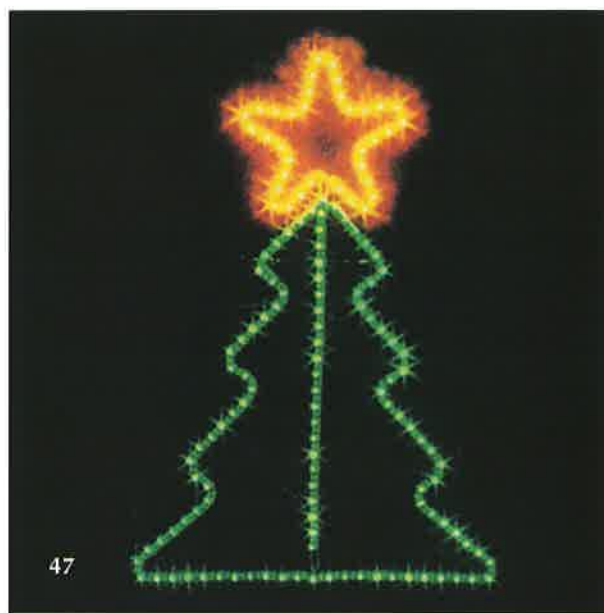

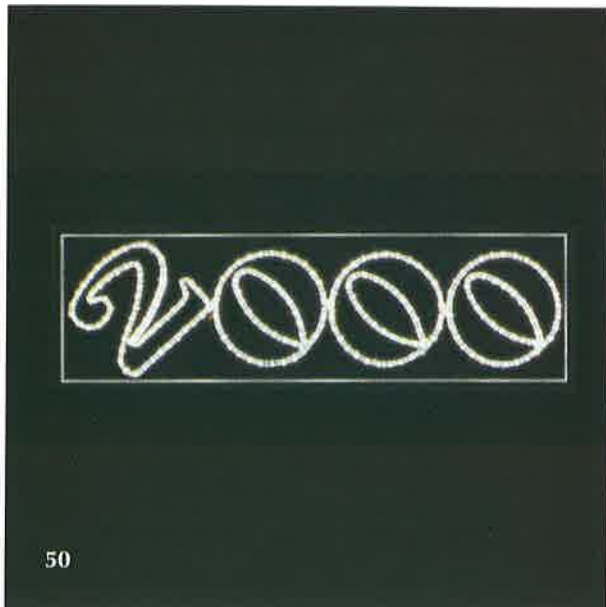

50

- (21) Αρ. Αίτησης Σχ. ή Υπ.: 990600142
- (15) Ημερ. Καταχώρησης: 12/07/1999
- (17) Ημερ. Λήξης 1ης πενταετίας: 12/07/2004
- (71) Καταθέτης(ες): ΠΑΛΑΙΟΧΩΡΙΝΟΣ ΙΩΑΝΝΗΣ
Οδός Α7 κτίριο 24 ΟΤ 18, ΒΙ.ΠΕ.ΘΕΣ/ΚΗΣ
ΘΕΣΣΑΛΟΝΙΚΗ, 570 22, ΕΛΛΑΣ
- (30) Συμβ. Προτεραιότητα(ες): –
- (72) Δημιουργός(οι): ΠΑΛΑΙΟΧΩΡΙΝΟΣ ΙΩΑΝΝΗΣ
- (74) Πληρεξούσιος: –
- (74) Αντίκλητος: –
- (28) Αριθμός Σχεδίων/Υποδειγμάτων: 50
- (51) Διεθνής Ταξινόμηση: 11-05
- (54) Προσδιορισμός αντικειμένου:
ΔΙΑΚΟΣΜΗΤΙΚΕΣ ΠΑΡΑΣΤΑΣΕΙΣ ΠΛΑΤΕΙΩΝ-ΣΤΥΛΩΝ ΑΠΟ
ΓΙΡΛΑΝΤΕΣ ΑΛΟΥΜΙΝΙΟΥ ΜΕ ΛΑΜΠΕΣ ΚΑΙ ΣΥΜΠΑΓΗ
ΦΩΤΕΙΝΟ ΣΩΛΗΝΑ ΔΙΑΦΑΝΗ

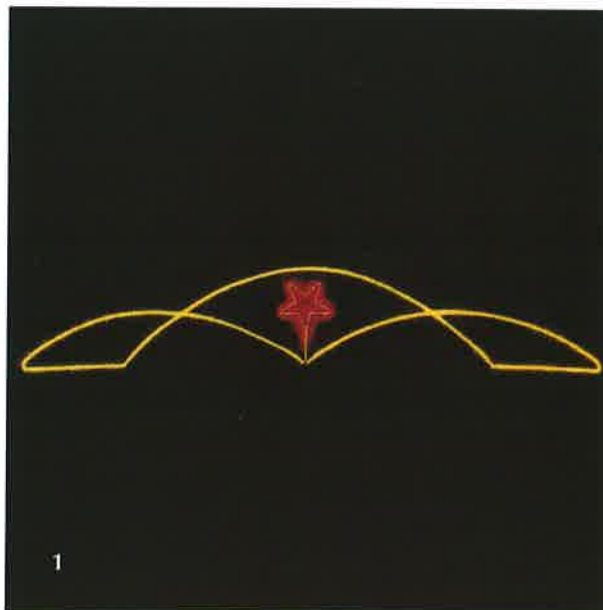

1



2

Ο κ. Παλαιοχωρινός Ιωάννης καταθέτης της υπ' αριθμ. 990600142 πολλαπλής αίτησης για καταχώρηση σχεδίου ή υποδείγματος, δια της αιτήσεως του με αριθμ. πρωτ. 3925 παραιτείται από το σχέδιο με α/α 3.

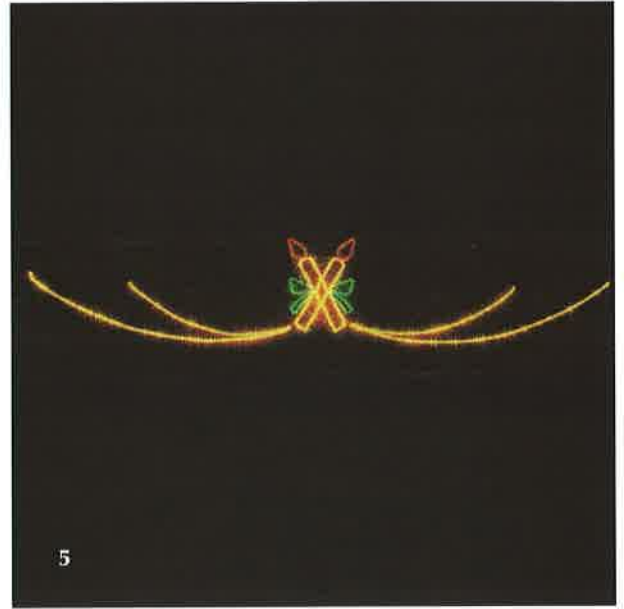

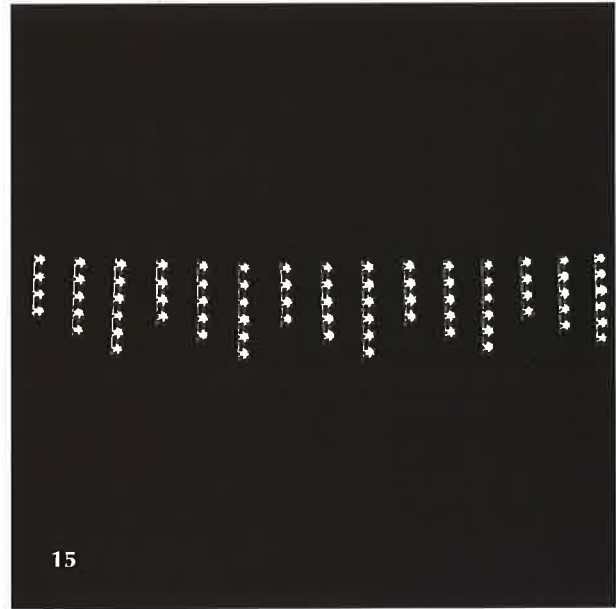
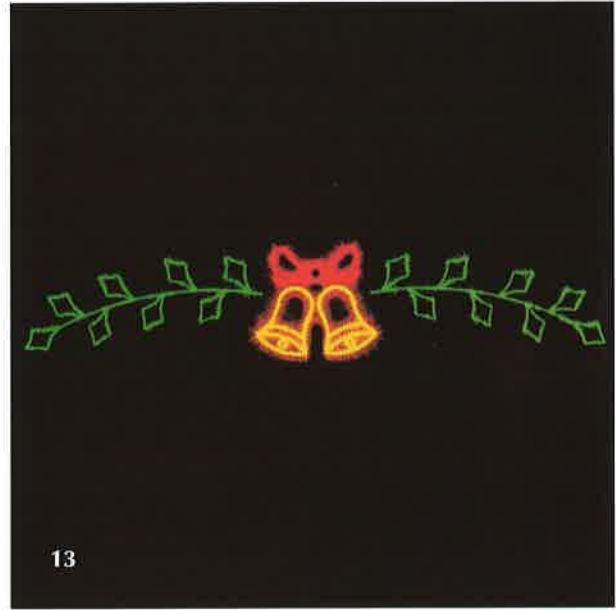

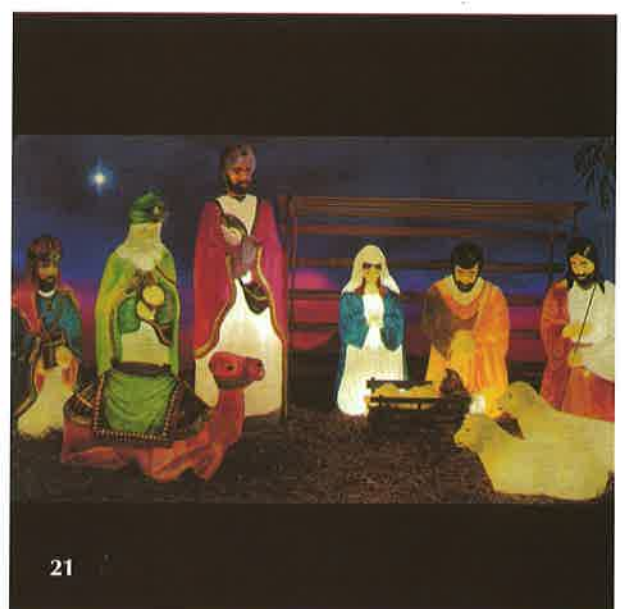
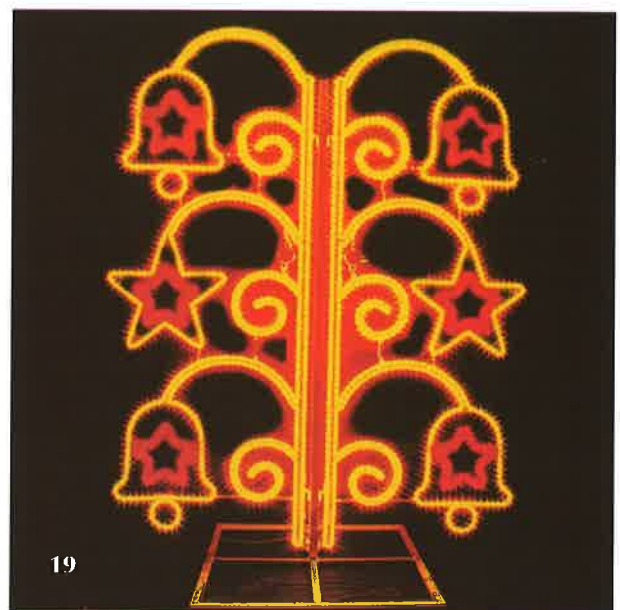
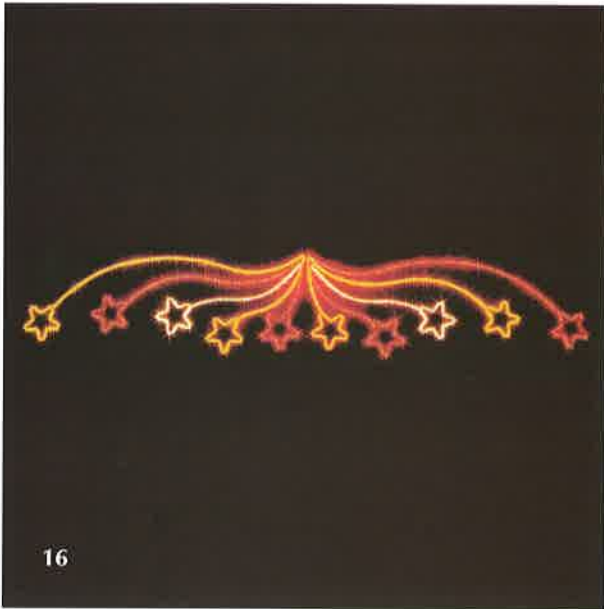

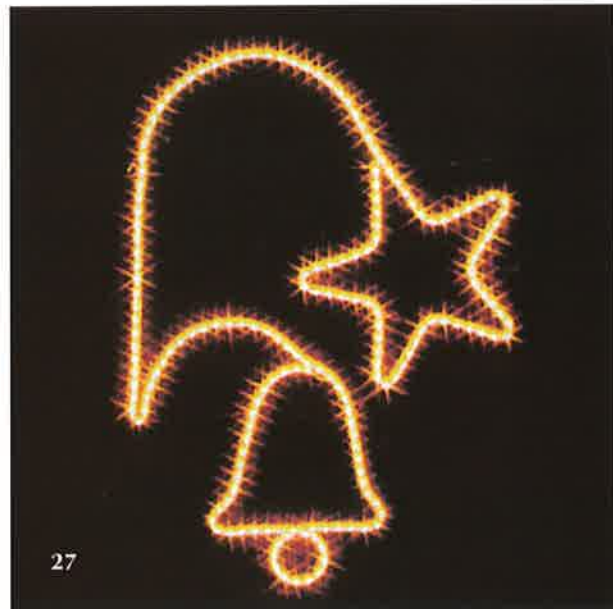
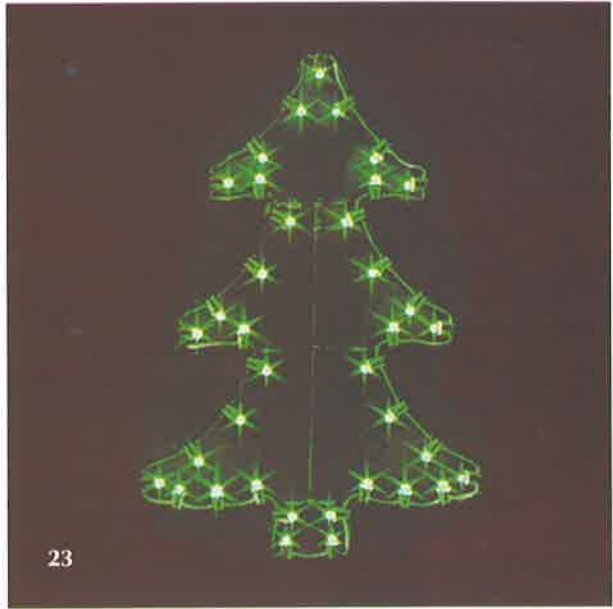



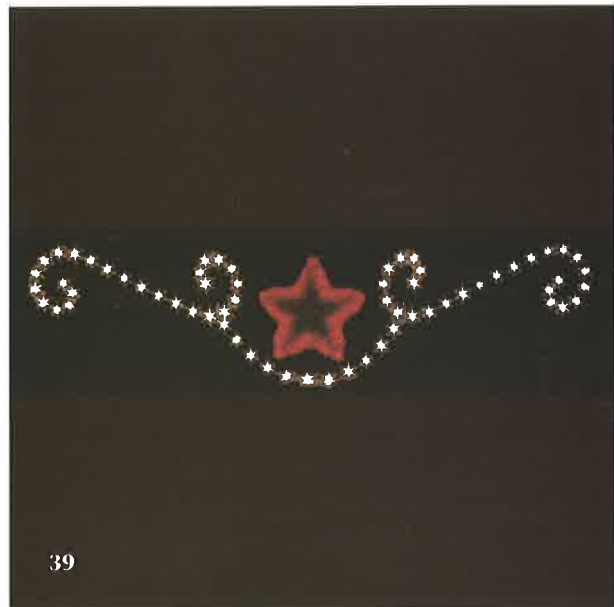
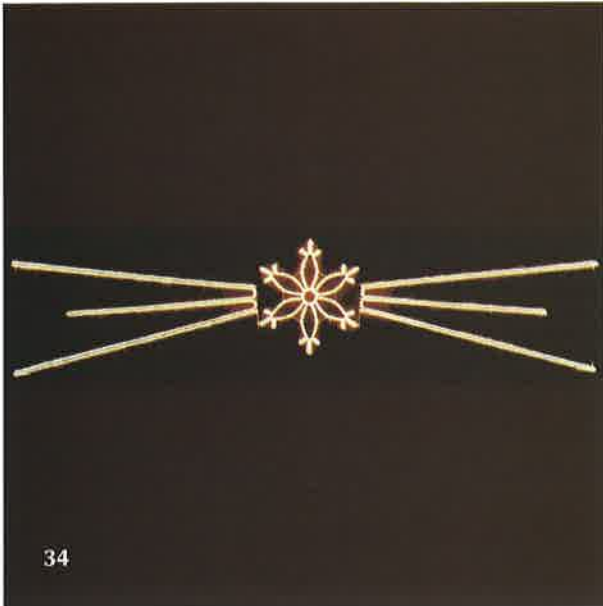

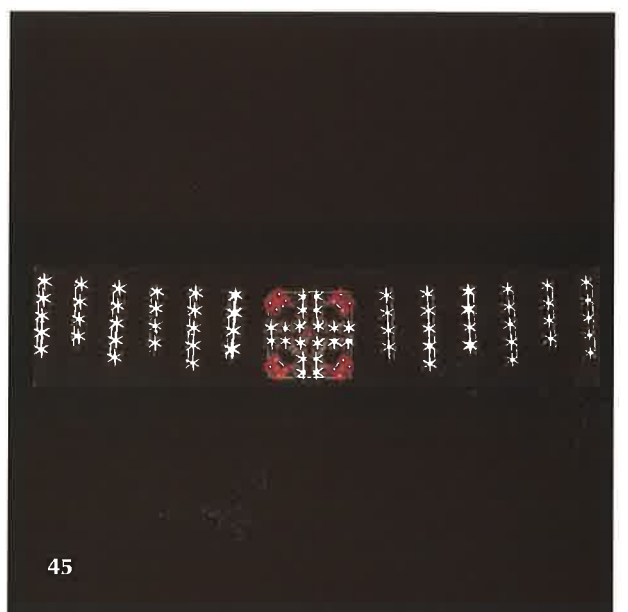
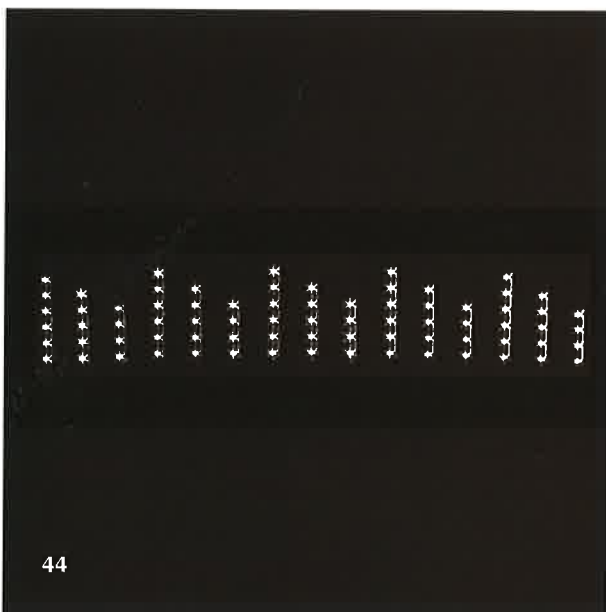
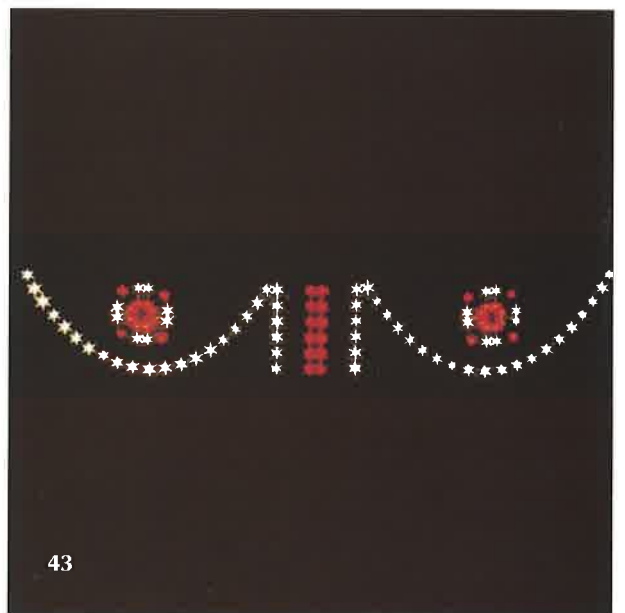
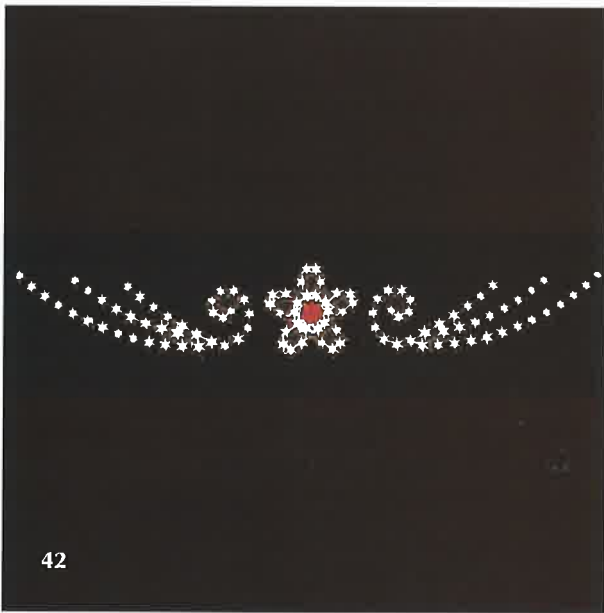
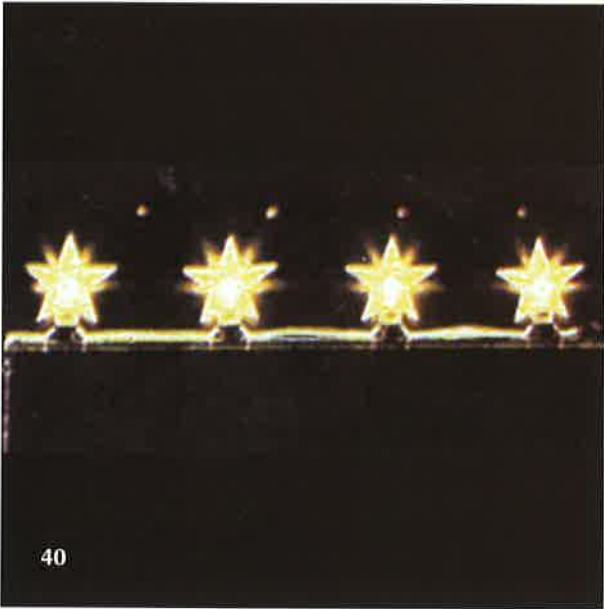

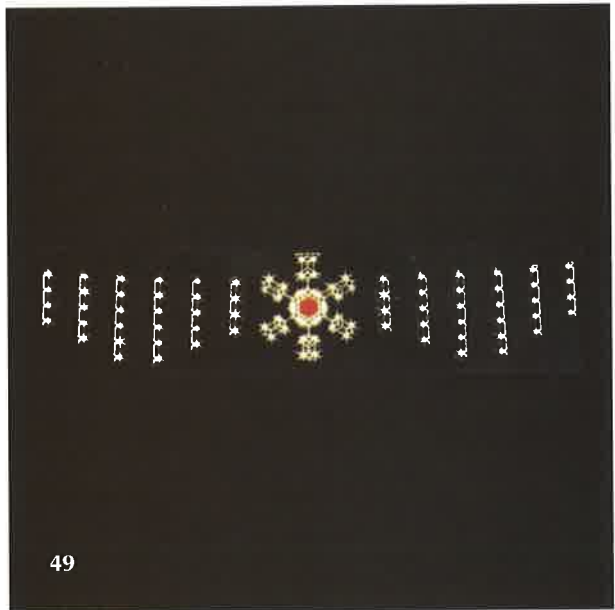
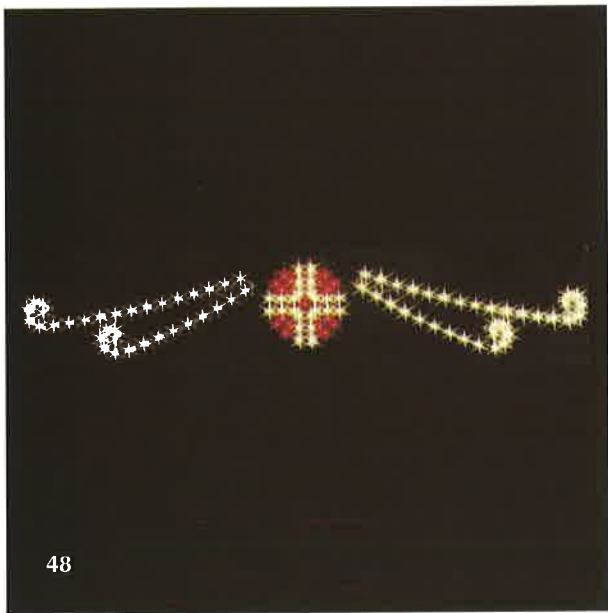
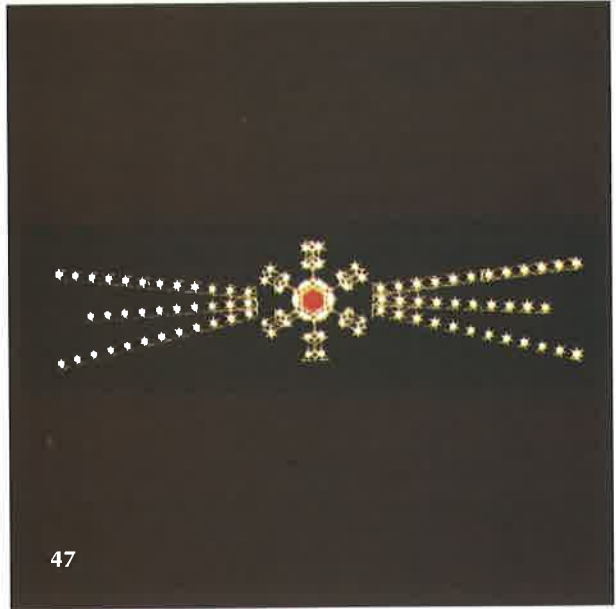
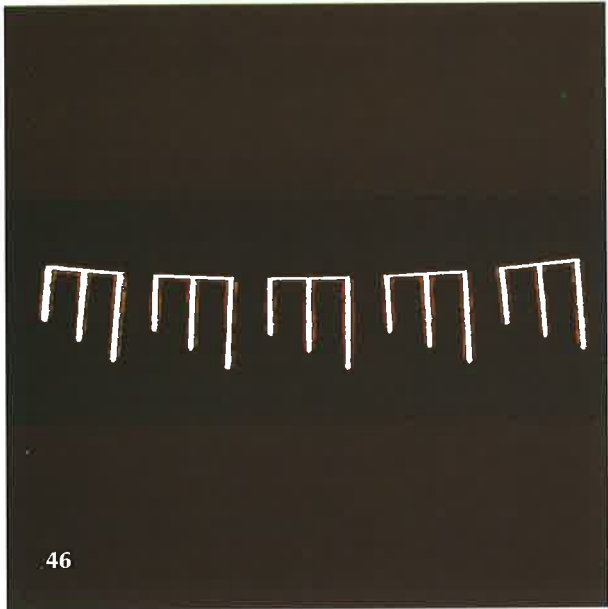

- (21) Αρ. Αίτησης Σχ. ή Υπ.: 990600143
 (15) Ημερ. Καταχώρησης: 12/07/1999
 (17) Ημερ. Λήξης 1ης πενταετίας: 12/07/2004
 (71) Καταθέτης(ες): ΒΙΟΤΕΧΝΙΚΗ ΚΑΙ ΕΜΠΟΡΙΚΗ ΑΝΩΝΥΜΟΣ
 ΕΤΑΙΡΕΙΑ-ΝΕΑ ΥΦΑΝΤΟΥΡΓΙΚΗ ΑΕ ΜΕ Δ.Τ.
 ΝΕΑ-ΥΦΑΝΤΟΥΡΓΙΚΗ ΑΒΕΕ
 Περισσού 65 και Πέταλα 10, ΝΕΑ ΧΑΛΚΗΔΟΝΑ, ΑΤΤΙΚΗ
 143 43, ΕΛΛΑΣ
 (30) Συμβ. Προτεραιότητα(ες): –
 (72) Δημιουργός(οι): 1. ΜΑΚΡΗΣ ΙΩΑΝΝΗΣ
 2. ΣΩΜΟΣ ΒΑΣΙΛΕΙΟΣ
 (74) Πληρεξούσιος: –
 (74) Αντίκλητος: ΜΑΡΟΥΛΗΣ ΠΡΑΞΙΤΕΛΗΣ
 Εφρέσσου 15 ΑΘΗΝΑ 171 21
 (28) Αριθμός Σχεδίων/Υποδειγμάτων: 9
 (51) Διεθνής Ταξινόμηση: 05-05
 (54) Προσδιορισμός αντικειμένου:
 ΤΕΝΤΟΠΑΝΑ

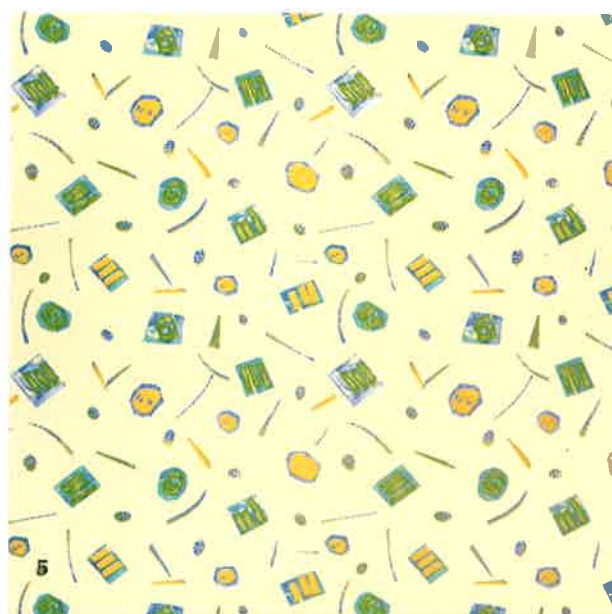

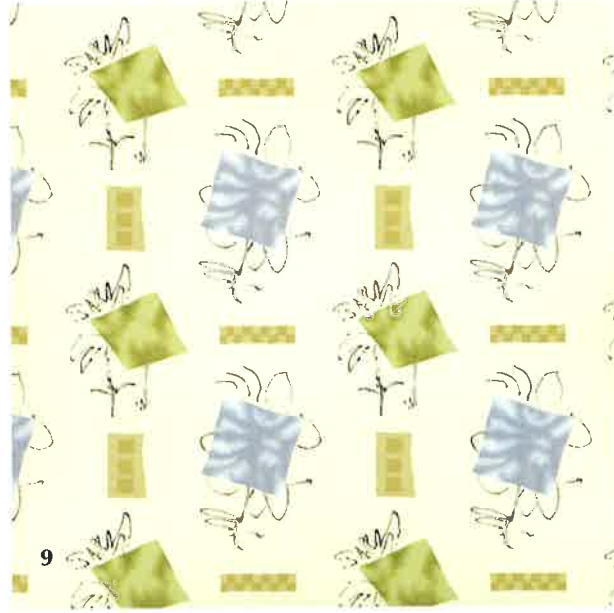

- (21) Αρ. Αίτησης Σχ. ή Υπ.: 990600144
 (15) Ημερ. Καταχώρησης: 12/07/1999
 (17) Ημερ. Λήξης 1ης πενταετίας: 12/07/2004
 (71) Καταθέτης(ες): ΙΑ CEMENTIFERA DI VEZZOLI GEOM. MICHELE & C. S.n.c. Via G.B. Orizio 3, PONTOGLIO (BRESCIA), ITALY
 (30) Συμβ. Προτεραιότητα(ες): BS990000001/13-01-99/IT
 (72) Δημιουργός(οι): VEZZOLI LUCA
 (74) Πληρεξούσιος: ΚΙΟΡΤΣΗΣ ΒΑΣΙΛΕΙΟΣ, Δικηγόρος Μαυροκορδάτου 7 ΑΘΗΝΑ 106 78
 (74) Αντίκλητος: ΚΙΟΡΤΣΗΣ ΒΑΣΙΛΕΙΟΣ, Δικηγόρος Μαυροκορδάτου 7 ΑΘΗΝΑ 106 78
 (28) Αριθμός Σχεδίων/Υποδειγμάτων: 2
 (51) Διεθνής Ταξινόμηση: 25-02
 (54) Προσδιορισμός αντικειμένου:
 ΚΥΒΟΛΙΘΟΣ ΑΠΟ ΟΠΛΙΣΜΕΝΟ ΣΚΥΡΟΔΕΜΑ ΔΙΑ ΤΗΝ ΚΑΤΑΣΚΕΥΗ ΕΡΓΩΝ ΥΠΟΒΑΣΤΑΞΕΩΣ ΚΑΙ ΚΑΛΥΨΕΩΣ ΠΡΑΝΩΝ, ΕΠΙΧΩΜΑΤΩΣΕΩΝ ΚΑΙ ΠΑΡΟΜΟΙΩΝ ΜΕ ΧΛΟΗ

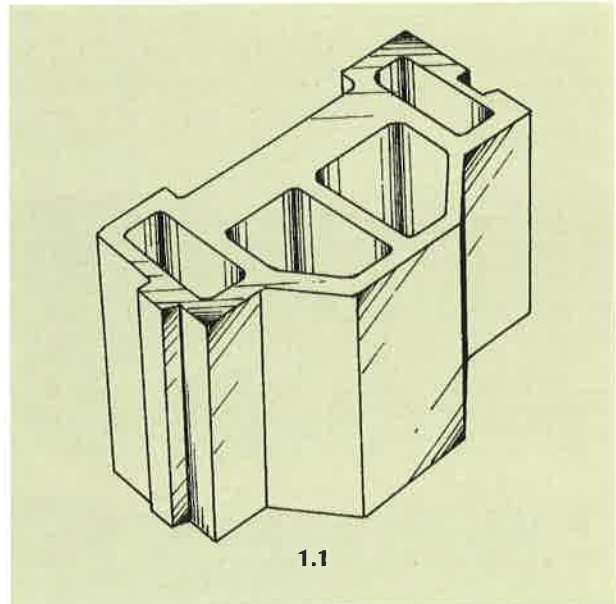

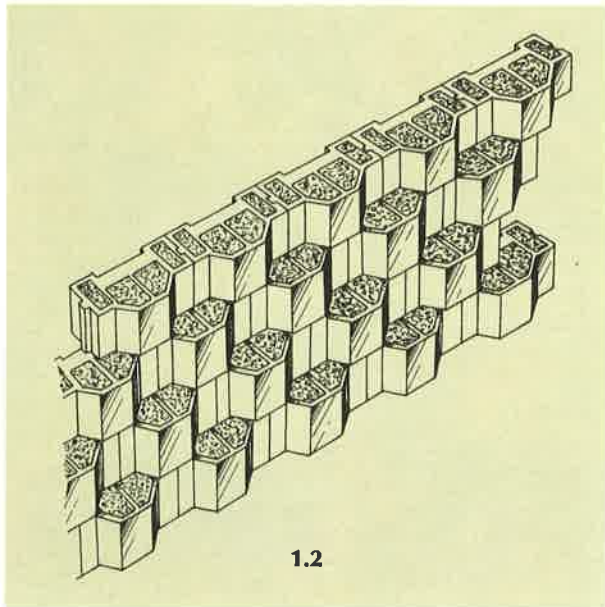

- (21) Αρ. Αίτησης Σχ. ή Υπ.: 990600145
 (15) Ημερ. Καταχώρησης: 14/07/1999
 (17) Ημερ. Λήξης 1ης πενταετίας: 14/07/2004
 (71) Καταθέτης(ες): ΤΡΑΜΠΑΚΟΠΟΥΛΟΣ ΓΕΩΡΓΙΟΥ ΙΩΑΝΝΗΣ
 Βασιλέως Γεωργίου Α' 4, ΠΕΙΡΑΙΑΣ, 185 35, ΕΛΛΑΣ
 (30) Συμβ. Προτεραιότητα(ες): –
 (72) Δημιουργός(οι): ΤΡΑΜΠΑΚΟΠΟΥΛΟΣ ΓΕΩΡΓΙΟΥ ΙΩΑΝΝΗ
 (74) Πληρεξούσιος: ΣΑΡΡΗΣ ΘΕΟΔΩΡΟΣ, Δικηγόρος
 Πραξιτέλους 51 ΠΕΙΡΑΙΑΣ 185 35
 (74) Αντίκλητος: ΣΑΡΡΗΣ ΘΕΟΔΩΡΟΣ, Δικηγόρος
 Πραξιτέλους 151 ΑΘΗΝΑ 185 35
 (28) Αριθμός Σχεδίων/Υποδειγμάτων: 5
 (51) Διεθνής Ταξινόμηση: 11-02
 (54) Προσδιορισμός αντικειμένου:
 ΔΙΑΚΟΣΜΗΤΙΚΑ ΑΝΤΙΚΕΙΜΕΝΑ ΑΠΟ ΑΣΗΜΙ

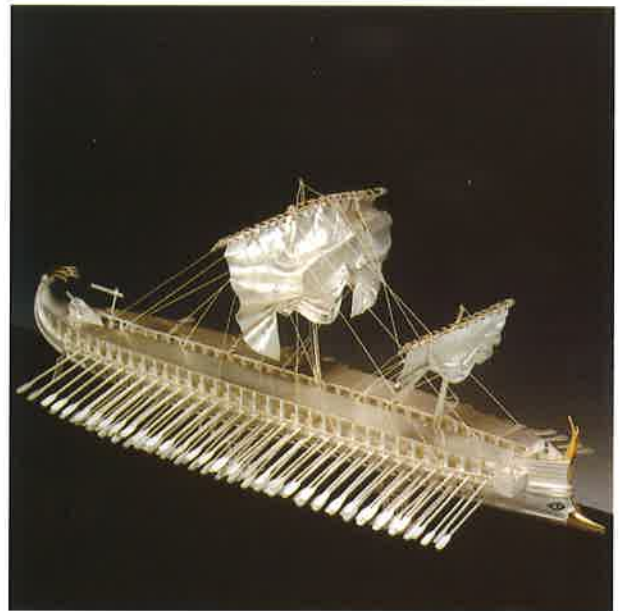



- (21) Αρ. Αίτησης Σχ. ή Υπ.: 990600146
(15) Ημερ. Καταχώρησης: 15/07/1999
(17) Ημερ. Λήξης 1ης πενταετίας: 15/07/2004
(71) Καταθέτης(ες): ΚΟΥΡΜΟΥΖΗΣ ΚΩΝ/ΝΟΣ
Σοφοκλέους 103-105, ΚΑΛΛΙΘΕΑ, ΑΘΗΝΑ, 176 72, ΕΛΛΑΣ
(30) Συμβ. Προτεραιότητα(ες): -
(72) Δημιουργός(οι): ΚΟΥΡΜΟΥΖΗΣ ΚΩΝ/ΝΟΣ
(74) Πληρεξούσιος: -
(74) Αντίκλητος: -
(28) Αριθμός Σχεδίων/Υποδειγμάτων: 4
(51) Διεθνής Ταξινόμηση: 06-05
(54) Προσδιορισμός αντικειμένου:
ΣΥΝΘΕΤΟ ΕΠΙΠΛΟ

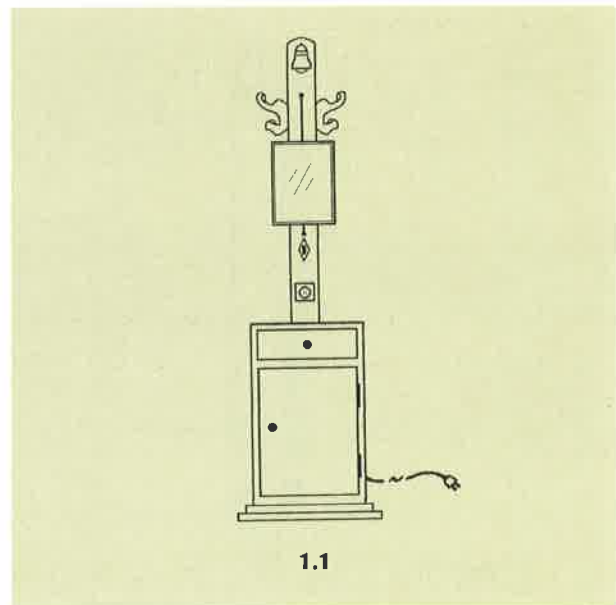

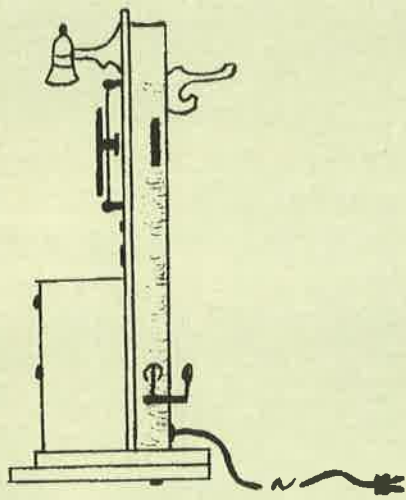

1.2



1.3

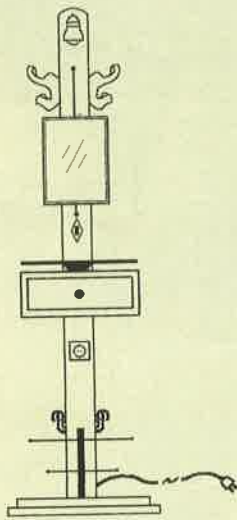

2.1

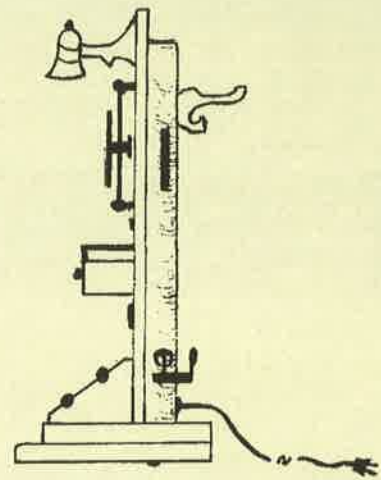

2.2

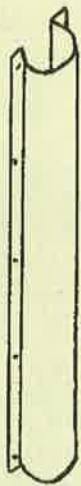

2.3

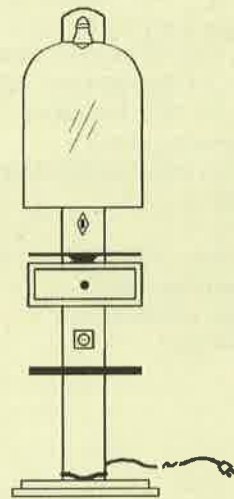

3.1

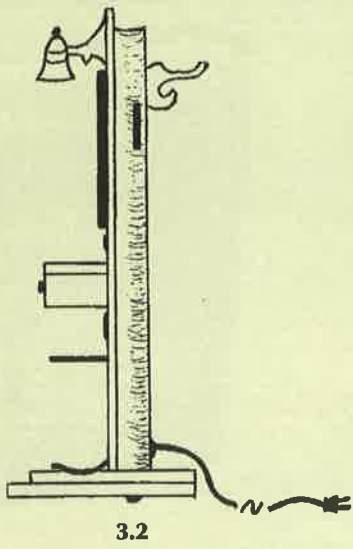

3.2



3.3

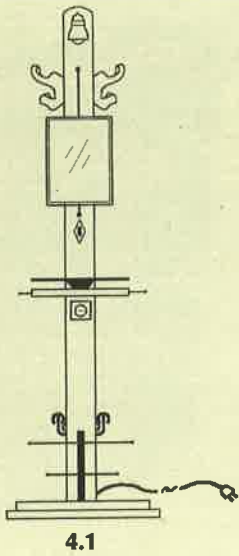

4.1

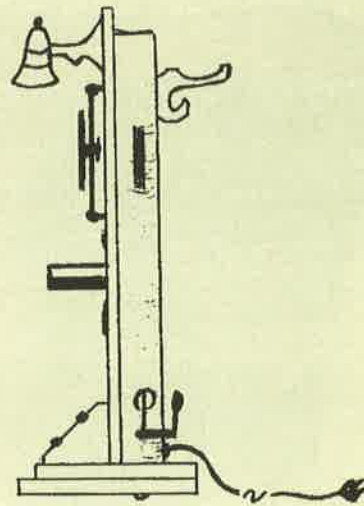

4.2



4.3

- (21) Αρ. Αίτησης Σχ. ή Υπ.: 990600147
 (15) Ημερ. Καταχώρησης: 16/07/1999
 (17) Ημερ. Λήξης 1ης πενταετίας: 16/07/2004
 (71) Καταθέτης(ες): ΒΕΖΥΡΟΥΛΗΣ Δ. ΔΗΜ. ΚΑΙ ΣΙΑ Ο.Ε. δτ VELO
 Παλαμηδίου 31, ΚΟΛΩΝΟΣ, ΑΤΤΙΚΗ, 104 41, ΕΛΛΑΣ
 (30) Συμβ. Προτεραιότητα(ες): –
 (72) Δημιουργός(οι): ΠΑΠΑΔΟΜΙΧΕΛΑΚΗΣ ΓΕΩΡΓΙΟΣ
 (74) Πληρεξούσιος: ΣΤΑΘΑΚΗ-ΧΑΤΖΗΒΑΣΙΛΕΙΟΥ ΣΤΑΜΑΤΙΝΑ
 Δικηγόρος
 Πανεπιστημίου 44 ΑΘΗΝΑ 106 79
 (74) Αντίκλητος: ΣΤΑΘΑΚΗ-ΧΑΤΖΗΒΑΣΙΛΕΙΟΥ ΣΤΑΜΑΤΙΝΑ
 Δικηγόρος
 Πανεπιστημίου 44 ΑΘΗΝΑ 106 79
 (28) Αριθμός Σχεδίων/Υποδειγμάτων: 6
 (51) Διεθνής Ταξινόμηση: 19-04
 (54) Προσδιορισμός αντικειμένου:
 ΒΙΒΛΙΑ ΚΛΑΣΣΙΚΩΝ ΕΛΛΗΝΩΝ ΣΥΓΓΡΑΦΕΩΝ



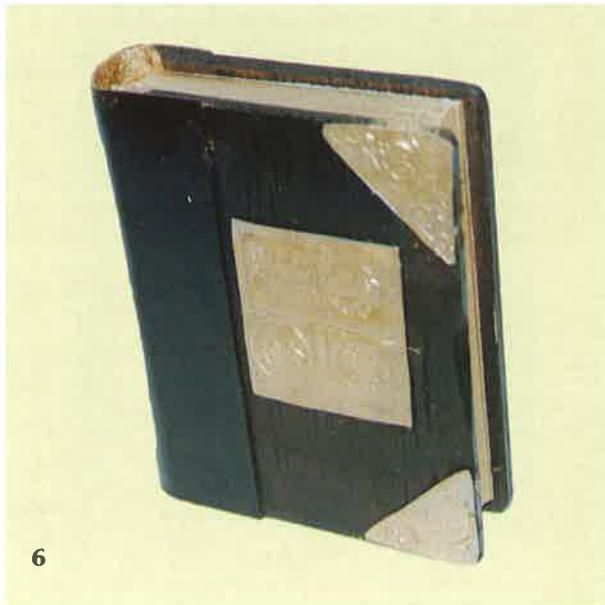

6

- (21) Αρ. Αίτησης Σχ. ή Υπ.: 990600148
 (15) Ημερ. Καταχώρησης: 16/07/1999
 (17) Ημερ. Λήξης 1ης πενταετίας: 16/07/2004
 (71) Καταθέτης(ες): ΚΕΡΤΣΟΥ ΑΛΕΞΑΝΔΡΑ
 Μεγάλου Αλεξάνδρου 5, ΑΓΙΟΣ ΣΤΕΦΑΝΟΣ, ΑΤΤΙΚΗ
 145 65, ΕΛΛΑΣ
 (30) Συμβ. Προτεραιότητα(ες): –
 (72) Δημιουργός(οι): ΚΕΡΤΣΟΥ ΑΛΕΞΑΝΔΡΑ
 (74) Πληρεξούσιος: –
 (74) Αντίκλητος: ΚΕΡΤΣΟΣ ΒΑΣΙΛΕΙΟΣ
 Μεγ. Αλεξάνδρου 5 ΑΓΙΟΣ ΣΤΕΦΑΝΟΣ ΑΤΤΙΚΗΣ 145 65
 (28) Αριθμός Σχεδίων/Υποδειγμάτων: 1
 (51) Διεθνής Ταξινόμηση: 11-02
 (54) Προσδιορισμός αντικειμένου:
 ΔΙΑΚΟΣΜΗΤΙΚΟ ΣΤΕΦΑΝΙ ΑΠΟ ΚΛΗΜΑΤΟΒΕΡΓΑ

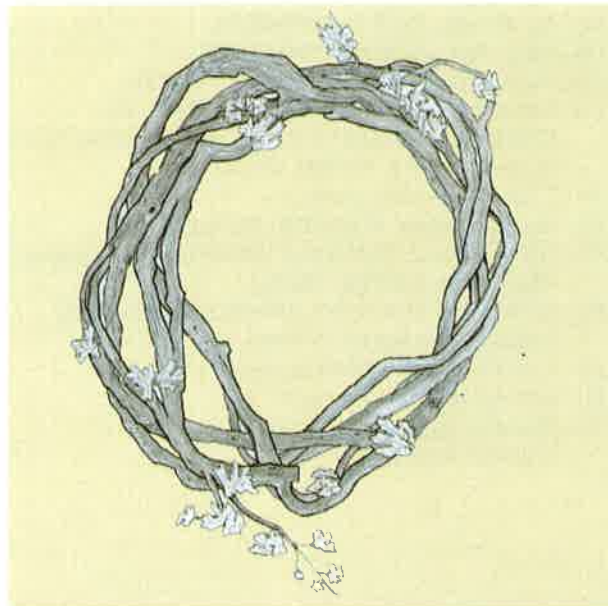

- (21) Αρ. Αίτησης Σχ. ή Υπ.: 990600149
 (15) Ημερ. Καταχώρησης: 19/07/1999
 (17) Ημερ. Λήξης 1ης πενταετίας: 19/07/2004
 (71) Καταθέτης(ες): ΗΡΑ-BARON ΓΕΩΡΓΙΟΣ ΚΑΙ
 ΒΑΣΙΛΙΚΗ ΚΟΚΚΩΝΗ Ο.Ε., Γρ. Μοσχοπούλου 21-23,
 ΑΓ.ΔΗΜΗΤΡΙΟΣ, ΑΤΤΙΚΗ, 173 42 ΕΛΛΑΣ
 (30) Συμβ. Προτεραιότητα(ες): –
 (72) Δημιουργός(οι): ΚΟΚΚΩΝΗ ΒΑΣΙΛΙΚΗ
 (74) Πληρεξούσιος: ΣΕΛΟΥΛΗΣ ΔΙΟΝΥΣΙΟΣ, Δικηγόρος
 Όθωνος 58 ΔΑΦΝΗ, ΑΘΗΝΑ
 (74) Αντίκλητος: ΣΕΛΟΥΛΗΣ ΔΙΟΝΥΣΙΟΣ, Δικηγόρος
 Όθωνος 58 ΔΑΦΝΗ, ΑΘΗΝΑ
 (28) Αριθμός Σχεδίων/Υποδειγμάτων: 1
 (51) Διεθνής Ταξινόμηση: 06-01
 (54) Προσδιορισμός αντικειμένου:
 ΠΑΙΔΙΚΟ ΚΡΕΒΒΑΤΙ



- (21) Αρ. Αίτησης Σχ. ή Υπ.: 990600150
(15) Ημερ. Καταχώρησης: 19/07/1999
(17) Ημερ. Λήξης 1ης πενταετίας: 19/07/2004
(71) Καταθέτης(ες): ΗΡΑ-BARON ΓΕΩΡΓΙΟΣ ΚΑΙ
ΒΑΣΙΛΙΚΗ ΚΟΚΚΩΝΗ Ο.Ε., Γρ. Μοσχοπούλου 21-23,
ΑΓ.ΔΗΜΗΤΡΙΟΣ, ΑΤΤΙΚΗ, 173 42 ΕΛΛΑΣ
(30) Συμβ. Προτεραιότητα(ες): -
(72) Δημιουργός(οι): ΚΟΚΚΩΝΗ ΒΑΣΙΛΙΚΗ
(74) Πληρεξούσιος: ΣΕΛΟΥΛΗΣ ΔΙΟΝΥΣΙΟΣ, Δικηγόρος
Όθωνος 58 ΔΑΦΝΗ, ΑΘΗΝΑ
(74) Αντίκλητος: ΣΕΛΟΥΛΗΣ ΔΙΟΝΥΣΙΟΣ, Δικηγόρος
Όθωνος 58 ΔΑΦΝΗ, ΑΘΗΝΑ
(28) Αριθμός Σχεδίων/Υποδειγμάτων: 1
(51) Διεθνής Ταξινόμηση: 06-01
(54) Προσδιορισμός αντικειμένου:
ΠΑΙΔΙΚΟ ΚΡΕΒΒΑΤΙ



- (21) Αρ. Αίτησης Σχ. ή Υπ.: 990600151
(15) Ημερ. Καταχώρησης: 19/07/1999
(17) Ημερ. Λήξης 1ης πενταετίας: 19/07/2004
(71) Καταθέτης(ες): ΗΡΑ-BARON ΓΕΩΡΓΙΟΣ ΚΑΙ
ΒΑΣΙΛΙΚΗ ΚΟΚΚΩΝΗ Ο.Ε., Γρ. Μοσχοπούλου 21-23,
ΑΓ.ΔΗΜΗΤΡΙΟΣ, ΑΤΤΙΚΗ, 173 42 ΕΛΛΑΣ
(30) Συμβ. Προτεραιότητα(ες): -
(72) Δημιουργός(οι): ΚΟΚΚΩΝΗ ΒΑΣΙΛΙΚΗ
(74) Πληρεξούσιος: ΣΕΛΟΥΛΗΣ ΔΙΟΝΥΣΙΟΣ, Δικηγόρος
Όθωνος 58 ΔΑΦΝΗ, ΑΘΗΝΑ
(74) Αντίκλητος: ΣΕΛΟΥΛΗΣ ΔΙΟΝΥΣΙΟΣ, Δικηγόρος
Όθωνος 58 ΔΑΦΝΗ, ΑΘΗΝΑ
(28) Αριθμός Σχεδίων/Υποδειγμάτων: 1
(51) Διεθνής Ταξινόμηση: 06-01
(54) Προσδιορισμός αντικειμένου:
ΠΑΙΔΙΚΟ ΚΡΕΒΒΑΤΙ



- (21) Αρ. Αίτησης Σχ. ή Υπ.: 990600152
(15) Ημερ. Καταχώρησης: 20/07/1999
(17) Ημερ. Λήξης 1ης πενταετίας: 20/07/2004
(71) Καταθέτης(ες): DETEWE-DEUTSCHE TELEPHONWERKE AG & CO.
Zeughofstrasse 1, BERLIN, D-10997, GERMANY
(30) Συμβ. Προτεραιότητα(ες): 49900752.2/27-01-99/DE
(72) Δημιουργός(οι): ARPE MICHAEL
(74) Πληρεξούσιος: ΛΥΜΠΕΡΗΣ ΝΙΚΟΛΑΟΣ, Δικηγόρος
Στουρνάρα 37 ΑΘΗΝΑ 106 82
(74) Αντίκλητος: ΛΥΜΠΕΡΗΣ ΝΙΚΟΛΑΟΣ, Δικηγόρος
Στουρνάρα 37 ΑΘΗΝΑ 106 82
(28) Αριθμός Σχεδίων/Υποδειγμάτων: 1
(51) Διεθνής Ταξινόμηση: 14-03
(54) Προσδιορισμός αντικειμένου:
ΑΣΥΡΜΑΤΟ ΤΗΛΕΦΩΝΟ ΜΕ ΒΑΣΗ





- (21) Αρ. Αίτησης Σχ. ή Υπ.: 990600153
(15) Ημερ. Καταχώρησης: 20/07/1999
(17) Ημερ. Λήξης 1ης πενταετίας: 20/07/2004
(71) Καταθέτης(ες): DETEWE-DEUTSCHE TELEPHONWERKE AG & CO.
Zeughofstrasse 1, BERLIN, D-10997, GERMANY
(30) Συμβ. Προτεραιότητα(ες): 49900751.4/27-01-99/DE
(72) Δημιουργός(οι): ARPE MICHAEL
(74) Πληρεξούσιος: ΛΥΜΠΕΡΗΣ ΝΙΚΟΛΑΟΣ, Δικηγόρος
Στουρνάρα 37 ΑΘΗΝΑ 106 82
(74) Αντίκλητος: ΛΥΜΠΕΡΗΣ ΝΙΚΟΛΑΟΣ, Δικηγόρος
Στουρνάρα 37 ΑΘΗΝΑ 106 82
(28) Αριθμός Σχεδίων/Υποδειγμάτων: 1
(51) Διεθνής Ταξινόμηση: 14-03
(54) Προσδιορισμός αντικειμένου:
ΑΣΥΡΜΑΤΟ ΤΗΛΕΦΩΝΟ





- (21) Αρ. Αίτησης Σχ. ή Υπ.: 990600154
(15) Ημερ. Καταχώρησης: 20/07/1999
(17) Ημερ. Λήξης 1ης πενταετίας: 20/07/2004
(71) Καταθέτης(ες): DEWE-DEUTSCHE TELEPHONWERKE AG & CO.
Zeughofstrasse 1, BERLIN, D-10997, GERMANY
(30) Συμβ. Προτεραιότητα(ες): 49900753.0/27-01-99/DE
(72) Δημιουργός(οι): ARPE MICHAEL
(74) Πληρεξούσιος: ΛΥΜΠΕΡΗΣ ΝΙΚΟΛΑΟΣ, Δικηγόρος
Στουρνάρα 37 ΑΘΗΝΑ 106 82
(74) Αντίκλητος: ΛΥΜΠΕΡΗΣ ΝΙΚΟΛΑΟΣ, Δικηγόρος
Στουρνάρα 37 ΑΘΗΝΑ 106 82
(28) Αριθμός Σχεδίων/Υποδειγμάτων: 1
(51) Διεθνής Ταξινόμηση: 14-03
(54) Προσδιορισμός αντικειμένου:
ΑΣΥΡΜΑΤΟ ΤΗΛΕΦΩΝΟ



- (21) Αρ. Αίτησης Σχ. ή Υπ.: 990600155
 (15) Ημερ. Καταχώρησης: 21/07/1999
 (17) Ημερ. Λήξης 1ης πενταετίας: 21/07/2004
 (71) Καταθέτης(ες): ΠΑΛΑΙΟΧΩΡΙΝΟΣ ΙΩΑΝΝΗΣ
 Οδός Α7 Κτίριο 24 ΟΤ 18, ΒΙ.ΠΕ. ΘΕΣΣΑΛΟΝΙΚΗΣ
 ΘΕΣΣΑΛΟΝΙΚΗ, 570 22, ΕΛΛΑΣ
 (30) Συμβ. Προτεραιότητα(ες): –
 (72) Δημιουργός(οι): ΠΑΛΑΙΟΧΩΡΙΝΟΣ ΙΩΑΝΝΗΣ
 (74) Πληρεξούσιος: –
 (74) Αντίκλητος: –
 (28) Αριθμός Σχεδίων/Υποδειγμάτων: 50
 (51) Διεθνής Ταξινόμηση: 11-05
 (54) Προσδιορισμός αντικειμένου:
 ΔΙΑΚΟΣΜΗΤΙΚΕΣ ΠΑΡΑΣΤΑΣΕΙΣ ΠΛΑΤΕΙΩΝ ΣΤΥΛΩΝ ΑΠΟ
 ΠΡΑΛΑΝΤΕΣ ΑΛΟΥΜΙΝΙΟΥ ΜΕ ΛΑΜΠΕΣ ΚΑΙ ΣΥΜΠΑΓΗ
 ΦΩΤΕΙΝΟ ΣΩΛΗΝΑ ΔΙΑΦΑΝΗ ΚΑΘΩΣ ΚΑΙ ΜΙΝΙ ΛΑΜΠΕΣ

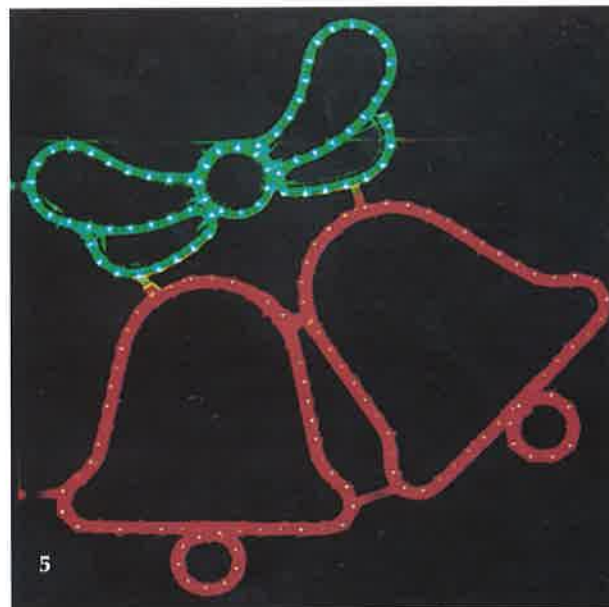

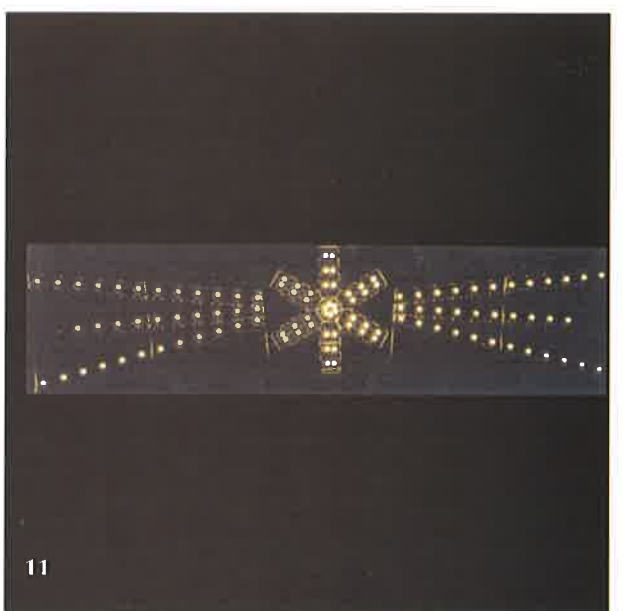
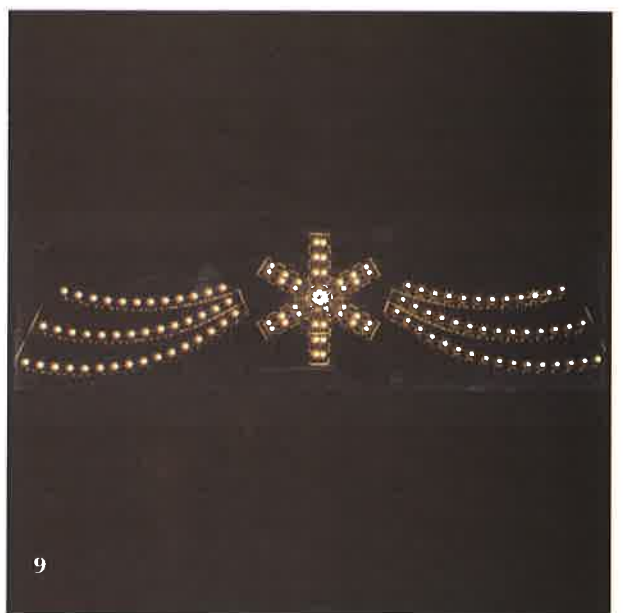

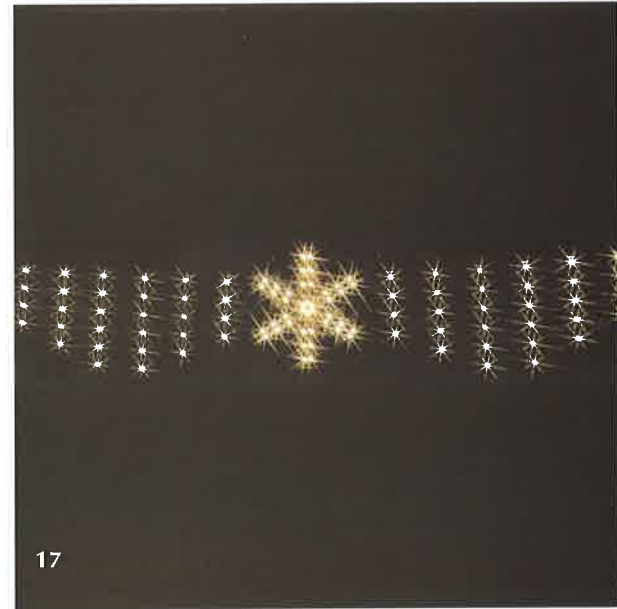
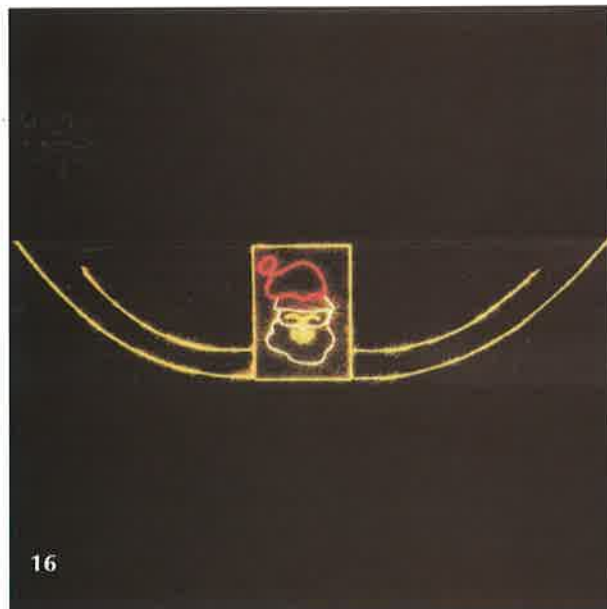
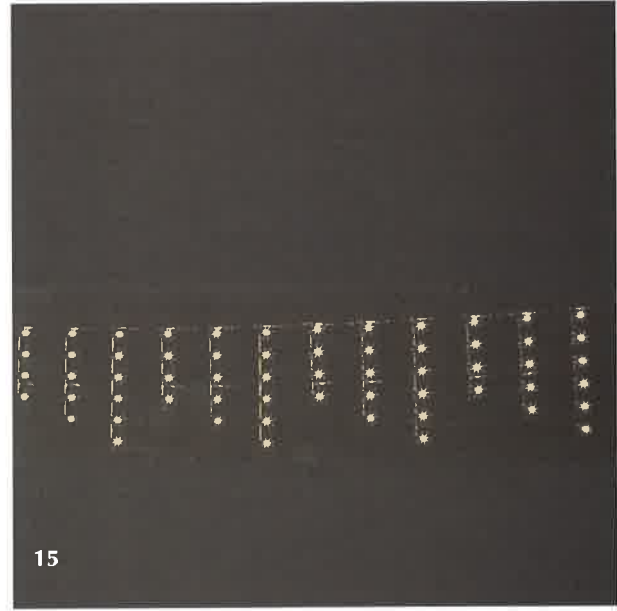
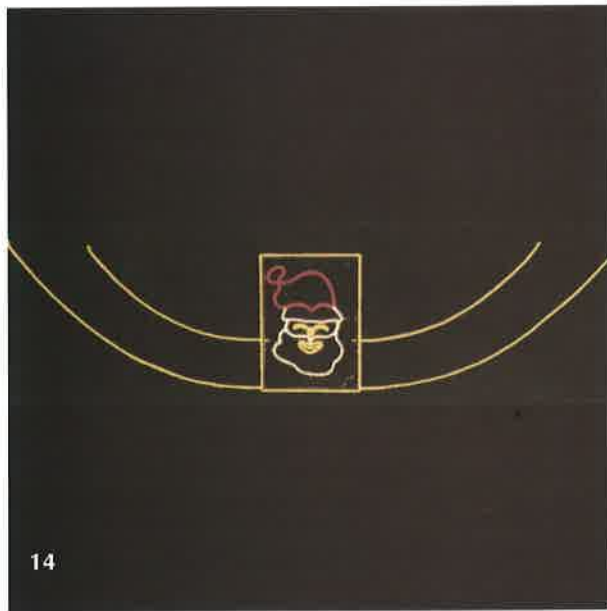
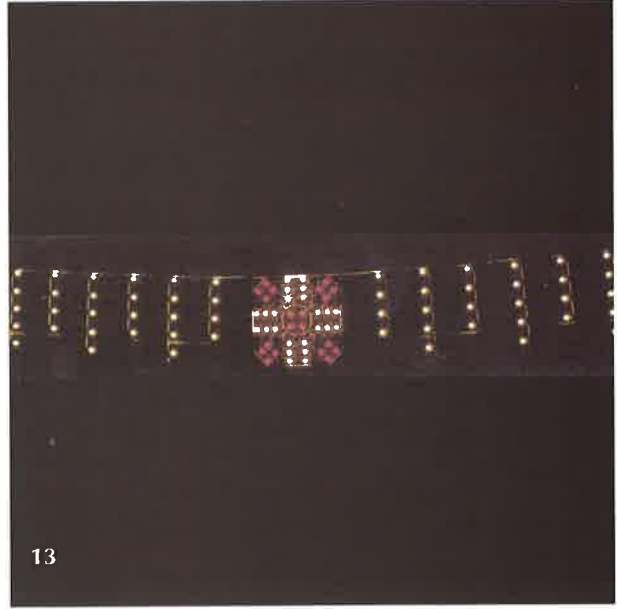

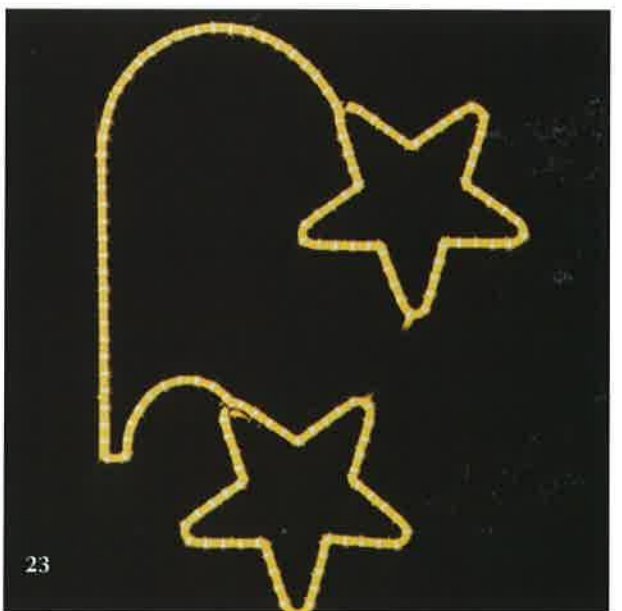
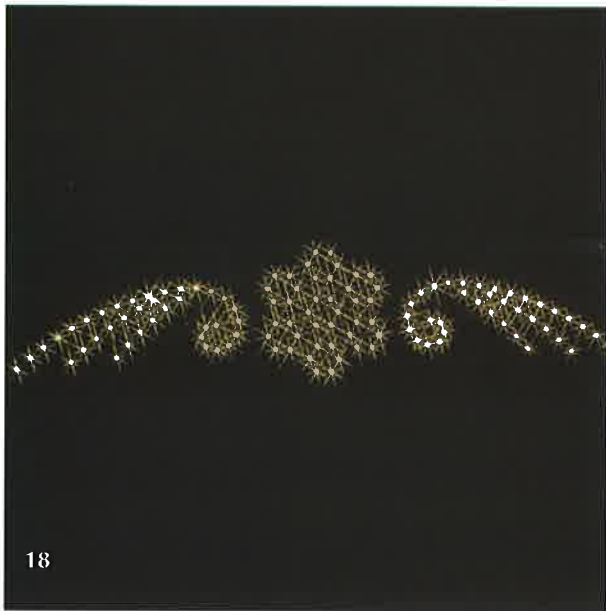

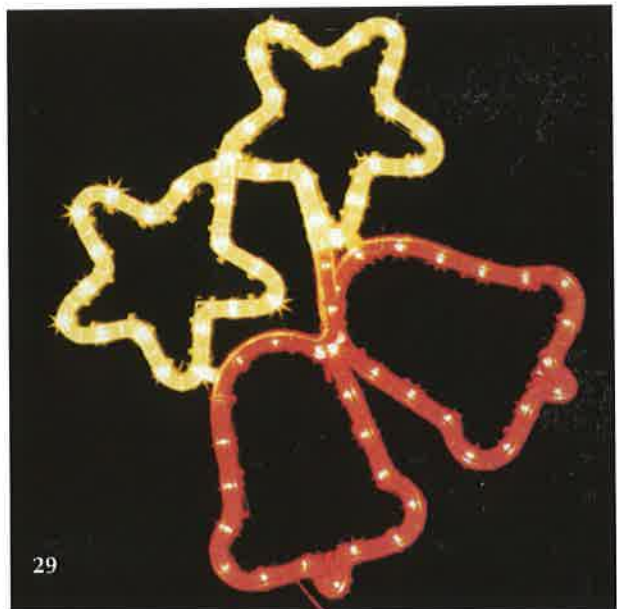
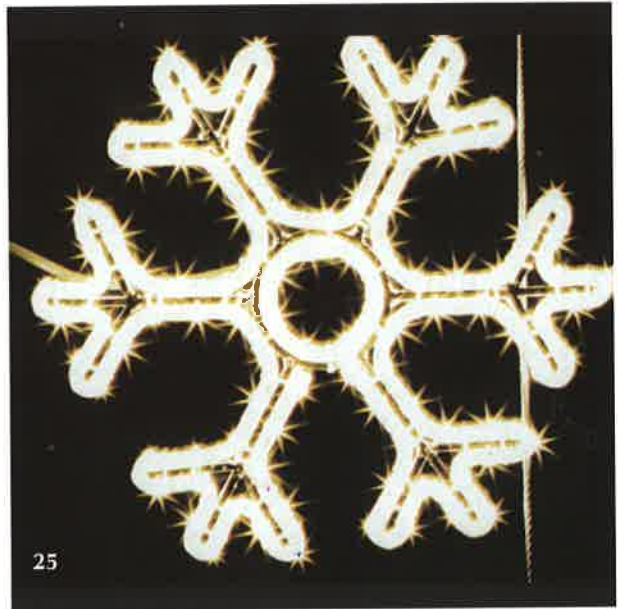
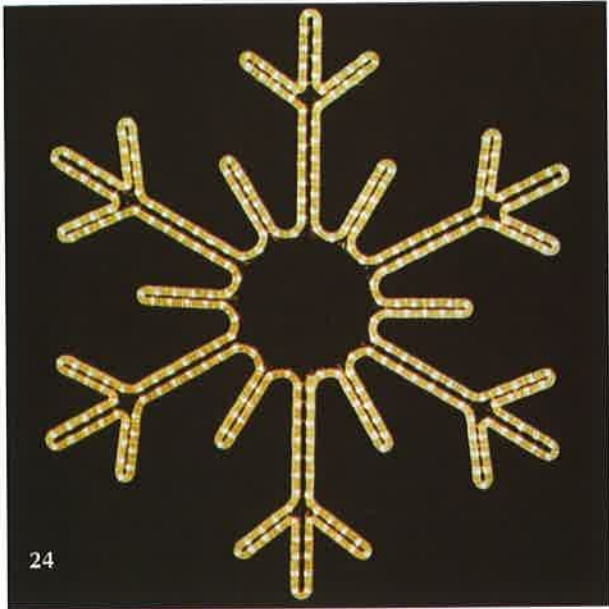

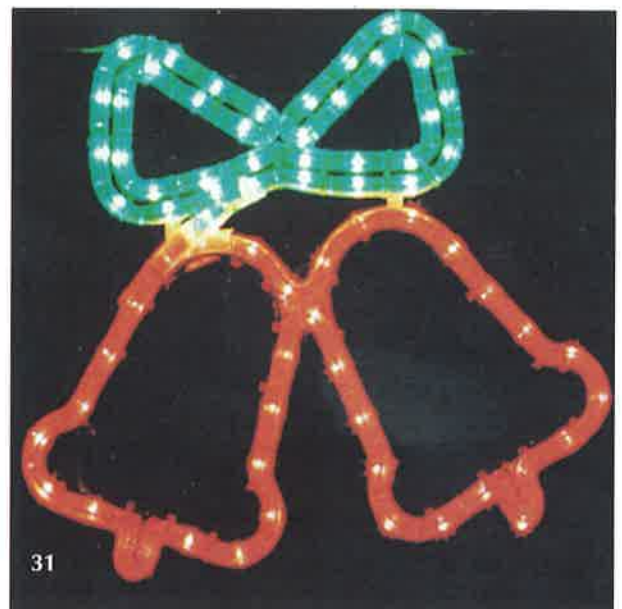

Ο κ. Παλαιοχωρινός Ιωάννης καταθέτης της υπ' αριθμ. 990600155 πολλαπλής αίτησης για καταχώρηση σχεδίου ή υποδείγματος, δια της αιτήσεως του με αριθμ. πρωτ. 3927 παραιτείται από το σχέδιο με α/α 32.



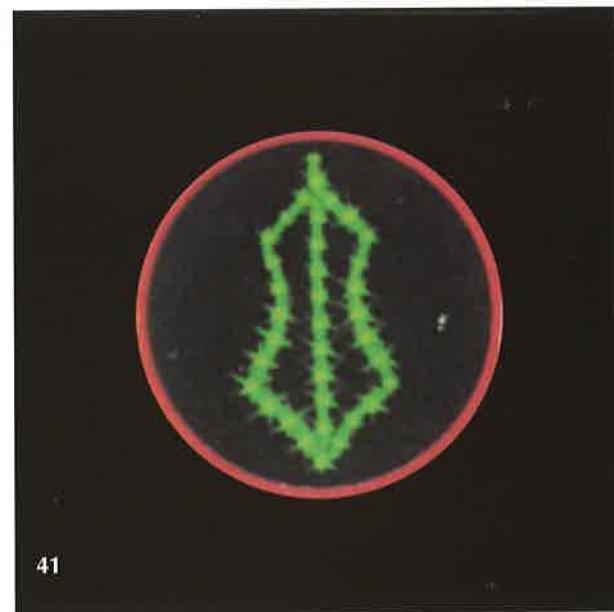
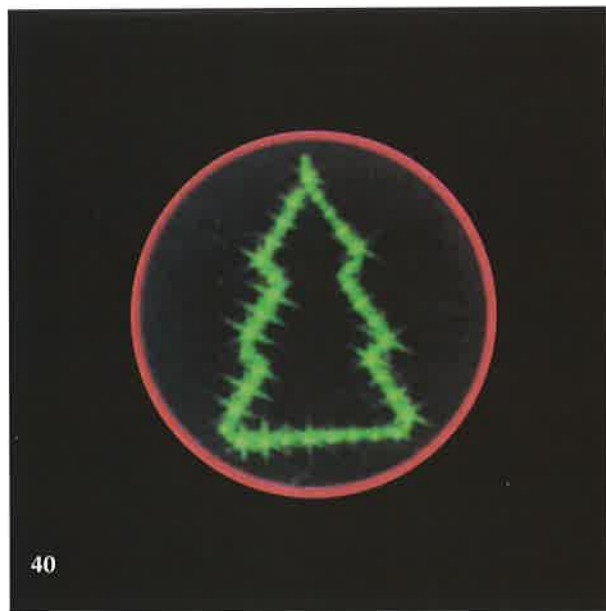

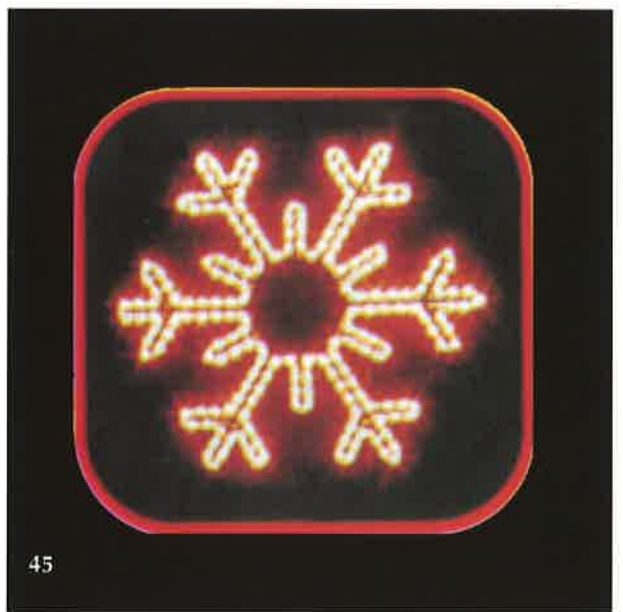



48



49

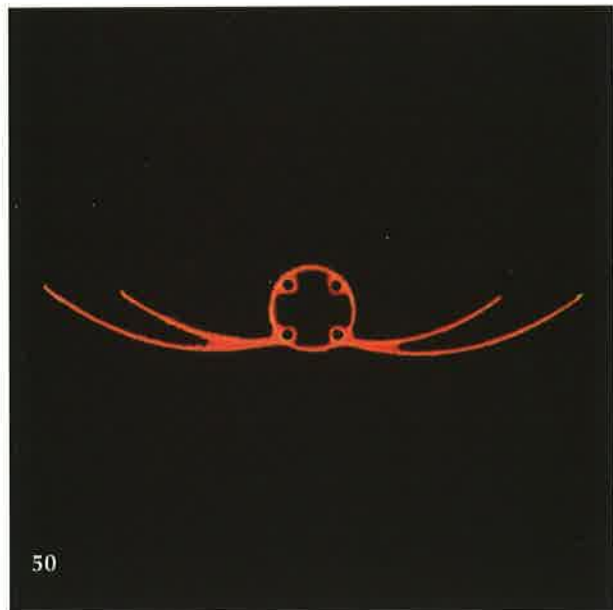

50

- (21) Αρ. Αίτησης Σχ. ή Υπ.: 990600156
 (15) Ημερ. Καταχώρησης: 21/07/1999
 (17) Ημερ. Λήξης 1ης πενταετίας: 21/07/2004
 (71) Καταθέτης(ες): RECOT, INC.
 5000 Hopyard Road, Suite 460, PLEASANTON
 CA, 94588, USA
 (30) Συμβ. Προτεραιότητα(ες): USSN29/100455/11-02-99/US
 (72) Δημιουργός(οι): SAGEL JOSEPH P.
 (74) Πληρεξούσιος: ΚΙΛΙΜΙΡΗΣ ΑΝΑΣΤΑΣΙΟΣ, Δικηγόρος
 Χατζηγιάννη Μέξη 7 ΑΘΗΝΑ 115 28
 (74) Αντίκλητος: ΚΙΛΙΜΙΡΗ-ΠΑΤΡΙΝΟΥ ΑΝΝΑ, Δικηγόρος
 Χατζηγιάννη Μέξη 7 ΑΘΗΝΑ 115 28
 (28) Αριθμός Σχεδίων/Υποδειγμάτων: 1
 (51) Διεθνής Ταξινόμηση: 09-05
 (54) Προσδιορισμός αντικειμένου:
 ΕΥΚΑΠΜΤΗ ΣΥΣΚΕΥΑΣΙΑ ΓΙΑ ΠΡΟΧΕΙΡΑ ΦΑΓΗΤΑ ΚΑΙ
 ΣΥΝΑΦΗ

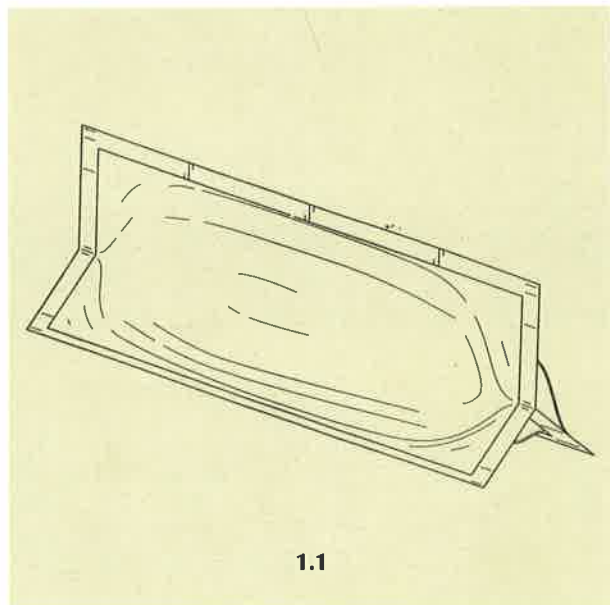

1.1

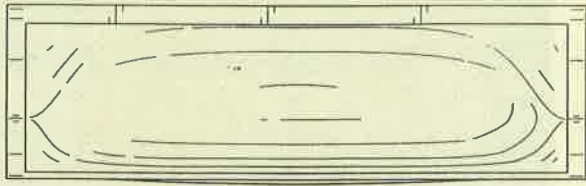

1.2

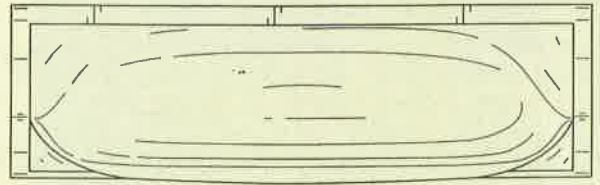

1.3

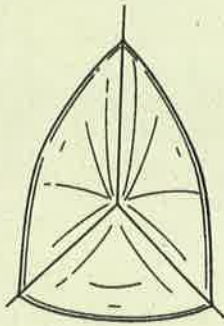

1.4



1.5



1.6

- (21) Αρ. Αίτησης Σχ. ή Υπ.: 990600158
(15) Ημερ. Καταχώρησης: 26/07/1999
(17) Ημερ. Λήξης 1ης πενταετίας: 26/07/2004
(71) Καταθέτης(ες): ΠΕΤΡΟΥ ΚΩΝ/ΝΟΥ ΕΛΕΥΘΕΡΙΑ
Μενελάου 2, ΜΕΓΑΡΑ, ΑΤΤΙΚΗ, 191 00, ΕΛΛΑΣ
(30) Συμβ. Προτεραιότητα(ες): -
(72) Δημιουργός(οι): ΠΕΤΡΟΥ ΚΩΝ/ΝΟΥ ΕΛΕΥΘΕΡΙΑ
(74) Πληρεξούσιος: -
(74) Αντίκλητος: -
(28) Αριθμός Σχεδίων/Υποδειγμάτων: 1
(51) Διεθνής Ταξινόμηση: 03-01
(54) Προσδιορισμός αντικειμένου:
ΤΣΑΝΤΑ ΑΠΟΤΕΛΟΥΜΕΝΗ ΑΠΟ ΧΑΝΔΡΕΣ



- (21) Αρ. Αίτησης Σχ. ή Υπ.: 990600159
(15) Ημερ. Καταχώρησης: 27/07/1999
(17) Ημερ. Λήξης 1ης πενταετίας: 27/07/2004
(71) Καταθέτης(ες): ΤΡΙΑΝΤΟΣ Κ. ΑΕΒΕ ΚΟΣΜΗΜΑΤΩΝ
Κίρκης 7, ΓΑΛΑΤΣΙ, ΑΤΤΙΚΗ, 111 47, ΕΛΛΑΣ
(30) Συμβ. Προτεραιότητα(ες): -
(72) Δημιουργός(οι): ΤΡΙΑΝΤΟΣ ΚΩΝ/ΝΟΣ
(74) Πληρεξούσιος: -
(74) Αντίκλητος: ΤΡΙΑΝΤΟΥ ΜΑΡΙΑΝΝΑ
Χρ. Λαδά 22 ΑΘΗΝΑ
(28) Αριθμός Σχεδίων/Υποδειγμάτων: 50
(51) Διεθνής Ταξινόμηση: 11-01
(54) Προσδιορισμός αντικειμένου:
ΧΡΥΣΟΙ ΣΤΑΥΡΟΙ



1



2



3







16



17



18



19



20



21



22



23



24



25



26



27



28



29



30



31



32



33







- (21) Αρ. Αίτησης Σχ. ή Υπ.: 990600160
 (15) Ημερ. Καταχώρησης: 27/07/1999
 (17) Ημερ. Λήξης 1ης πενταετίας: 27/07/2004
 (71) Καταθέτης(ες): HOPPE AG
 Jaufenstrasse 16, ST.MARTIN I.P., I-39010, ITALY
 (30) Συμβ. Προτεραιότητα(ες): 046924/27-01-99/WIPO
 (72) Δημιουργός(οι): EDELBERT KLOTZ MR.
 (74) Πληρεξούσιος: ΣΙΩΤΟΥ ΑΙΚΑΤΕΡΙΝΗ, Δικηγόρος
 Ζαΐμη 28 ΑΘΗΝΑ 106 83
 (74) Αντίκλητος: ΣΙΩΤΟΥ ΑΙΚΑΤΕΡΙΝΗ, Δικηγόρος
 Ζαΐμη 28 ΑΘΗΝΑ 106 83
 (28) Αριθμός Σχεδίων/Υποδειγμάτων: 3
 (51) Διεθνής Ταξινόμηση: 08-06
 (54) Προσδιορισμός αντικειμένου:
 ΛΑΒΕΣ ΘΥΡΩΝ ΚΑΙ ΠΑΡΑΘΥΡΩΝ

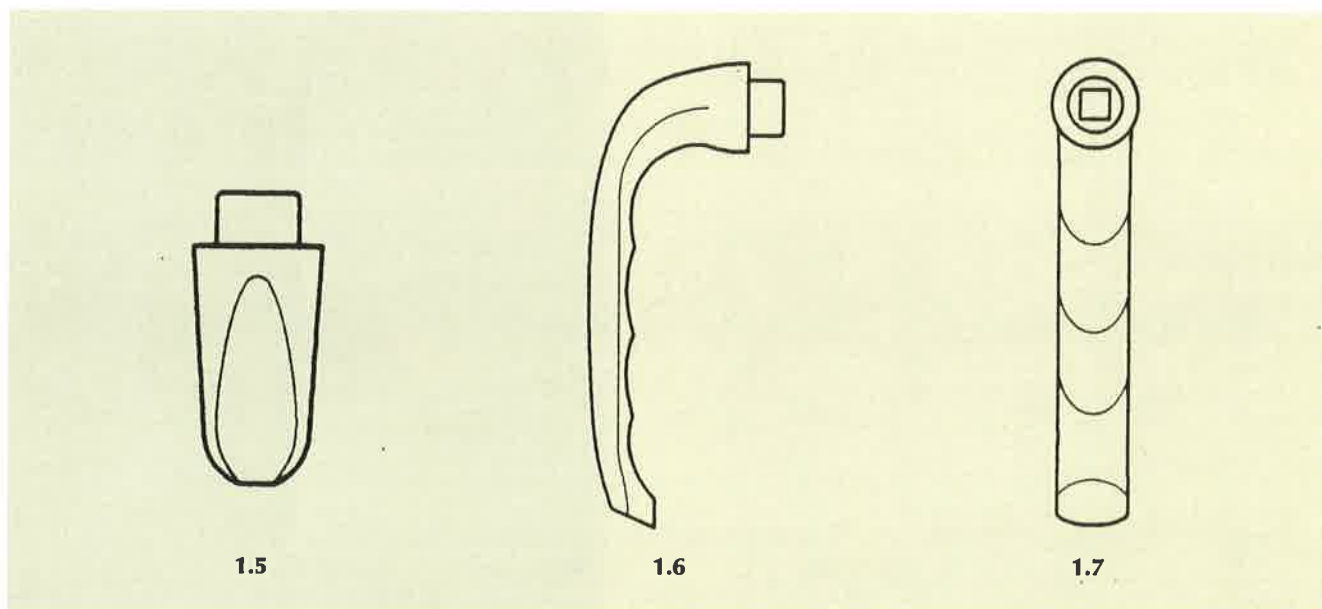
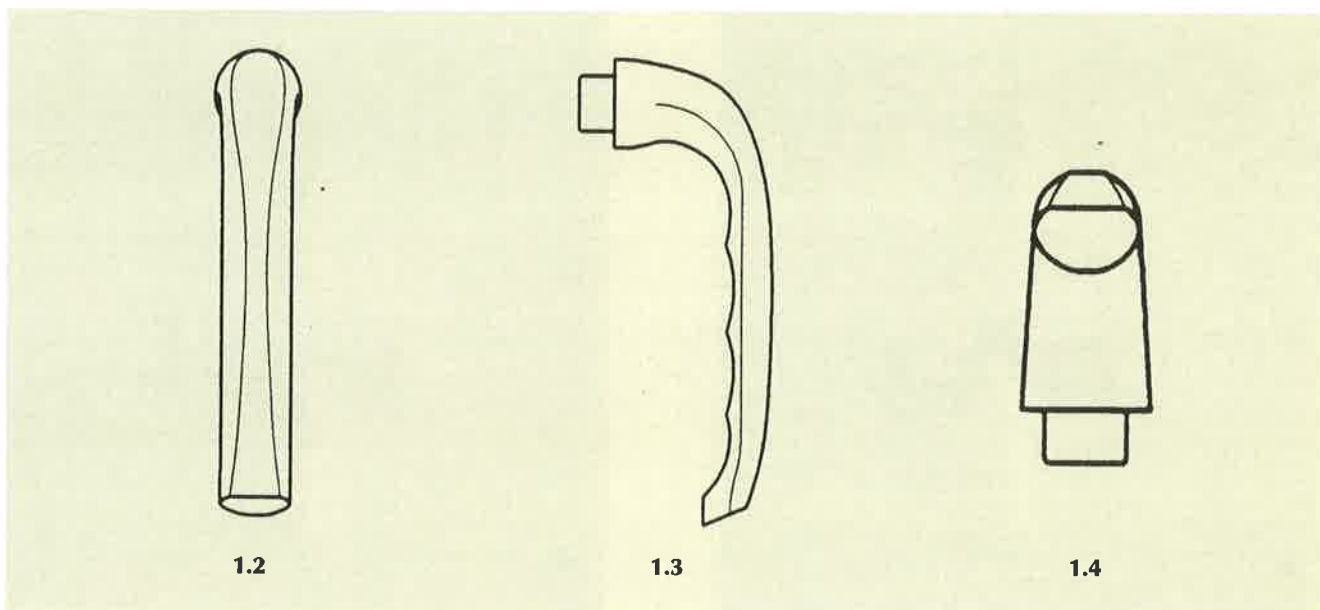
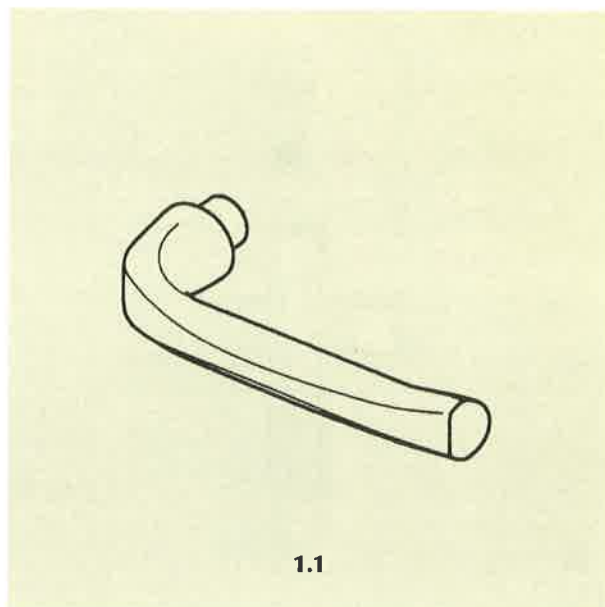

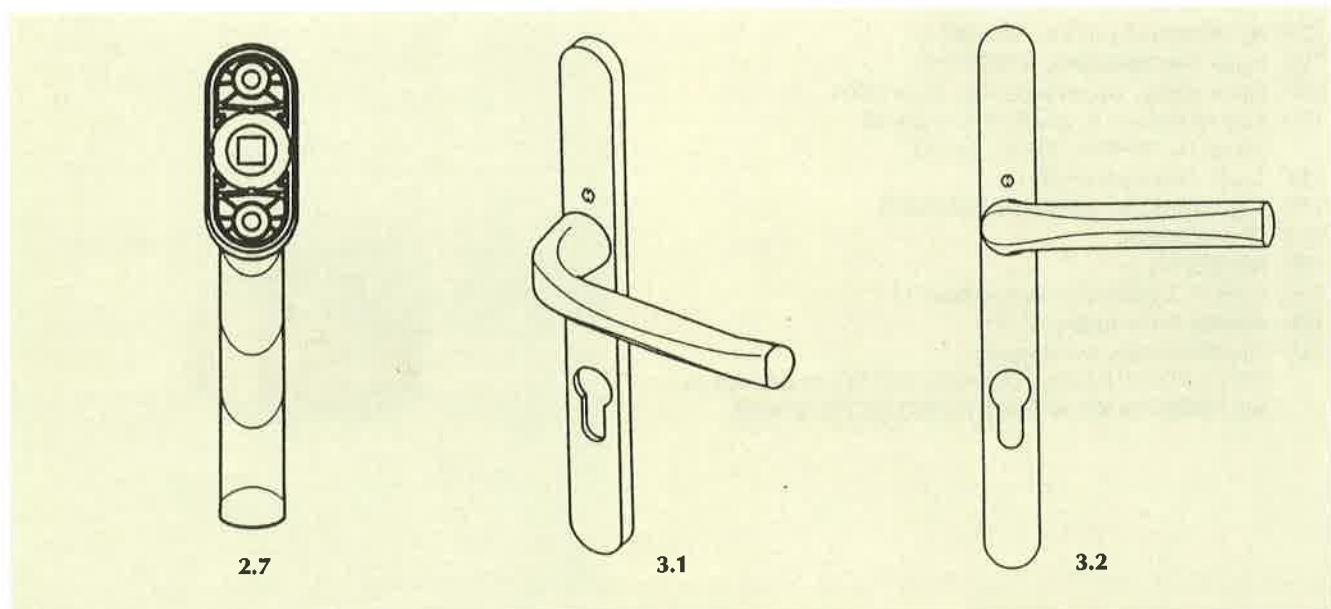
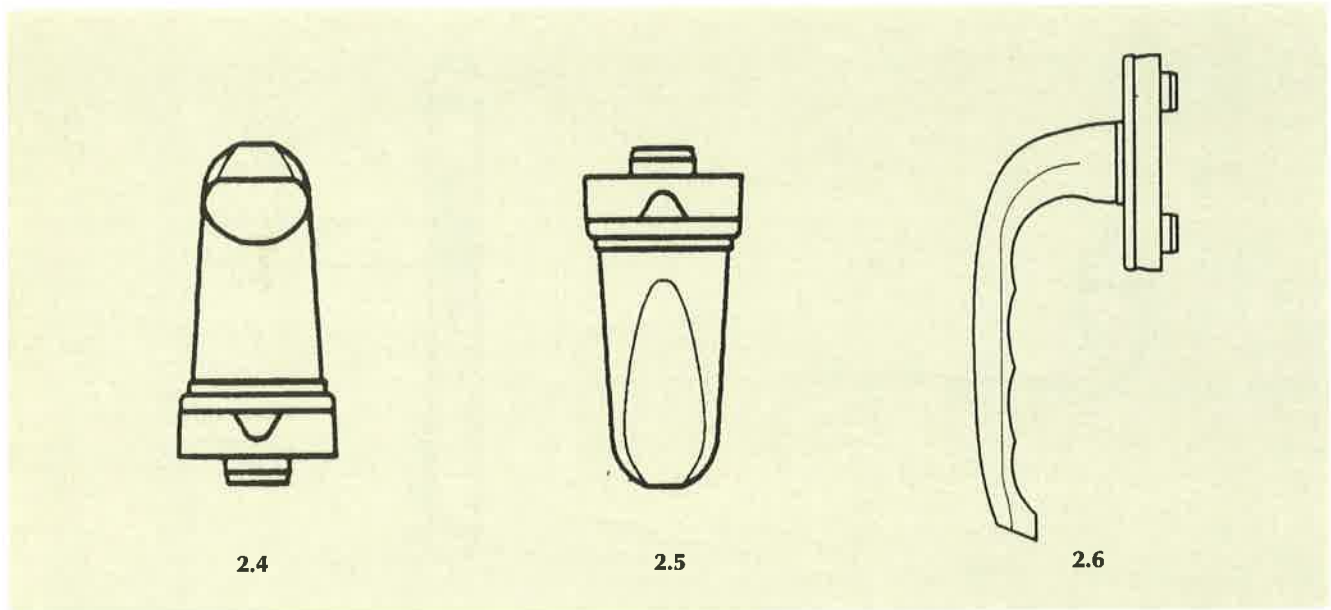
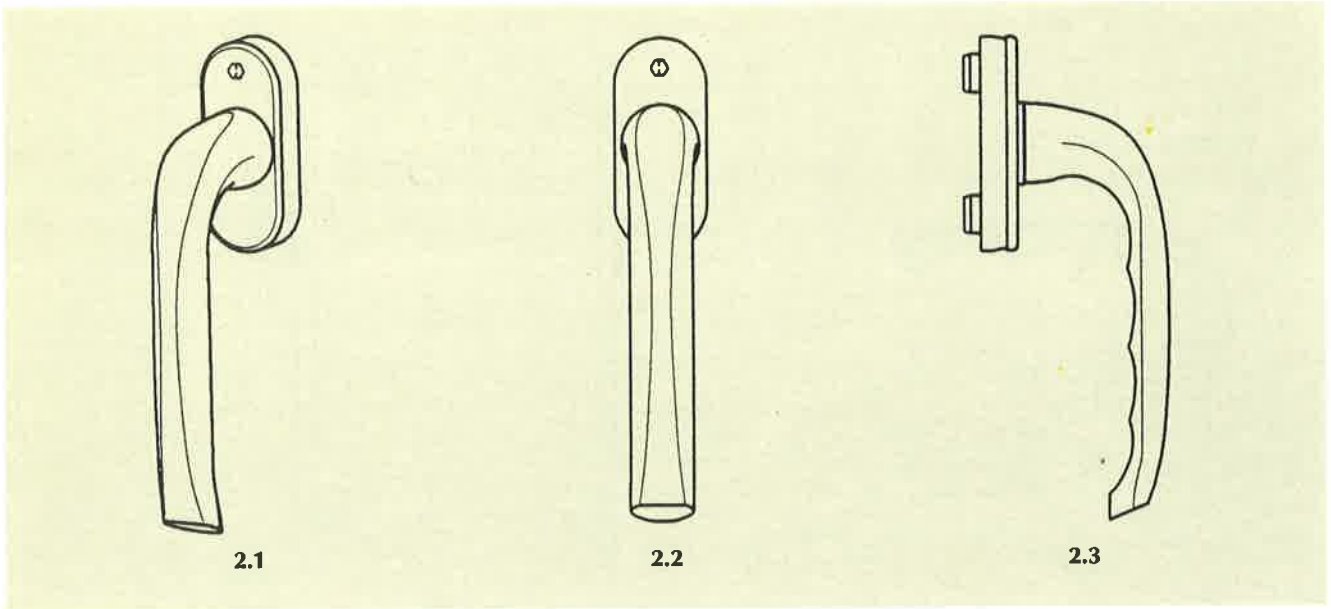

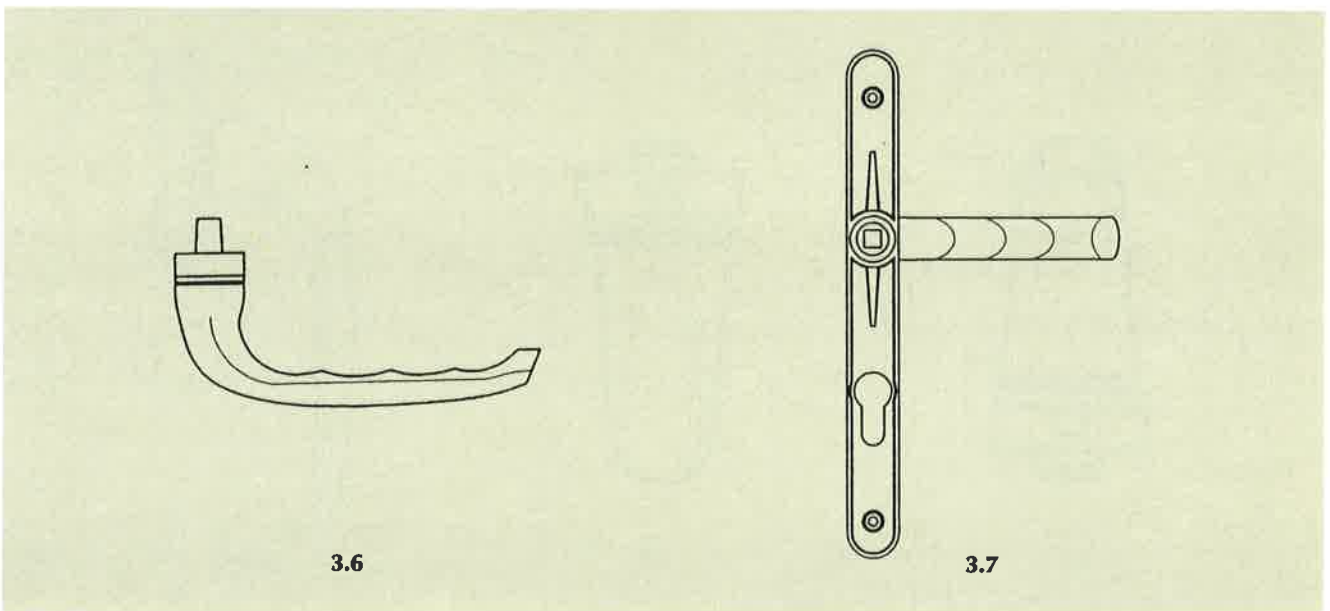
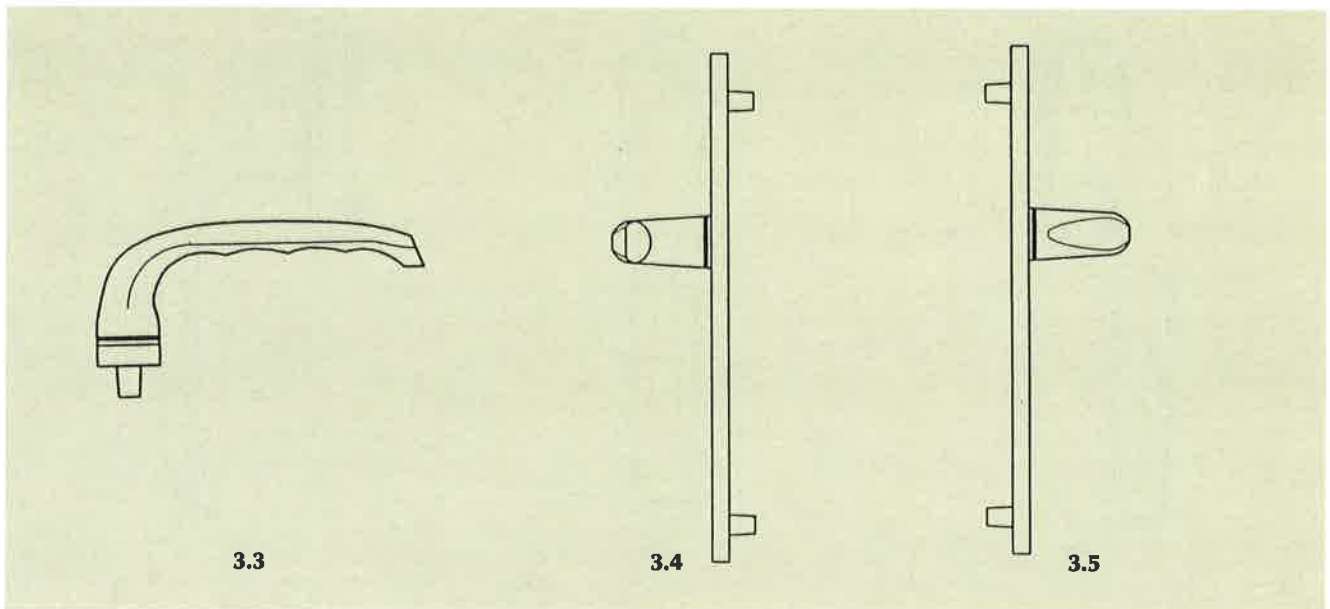

- (21) Αρ. Αίτησης Σχ. ή Υπ.: 990600161
 (15) Ημερ. Καταχώρησης: 27/07/1999
 (17) Ημερ. Λήξης 1ης πενταετίας: 27/07/2004
 (71) Καταθέτης(ες): Χ. ΔΑΝΕΛΙΑΝ & ΣΙΑ ΕΕ
 Νίκης 10, ΑΘΗΝΑ, 105 63, ΕΛΛΑΣ
 (30) Συμβ. Προτεραιότητα(ες): –
 (72) Δημιουργός(οι): ΔΑΝΕΛΙΑΝ ΒΑΡΒΑΡΑ
 (74) Πληρεξούσιος: –
 (74) Αντίκλητος: –
 (28) Αριθμός Σχεδίων/Υποδειγμάτων: 17
 (51) Διεθνής Ταξινόμηση: 11-01
 (54) Προσδιορισμός αντικειμένου:
 ΧΡΥΣΑ ΚΟΣΜΗΜΑΤΑ ΑΠΟ ΛΕΥΚΟΧΡΥΣΟ 18 ΚΑΡΑΤΙΩΝ
 ΜΕ ΜΠΙΡΓΙΑΝ ΚΑΙ ΑΛΛΟΥΣ ΠΟΛΥΤΙΜΟΥΣ ΛΙΘΟΥΣ



1



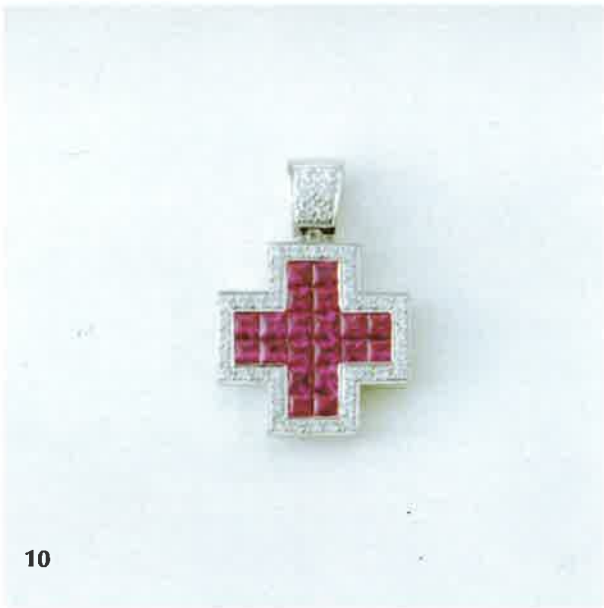

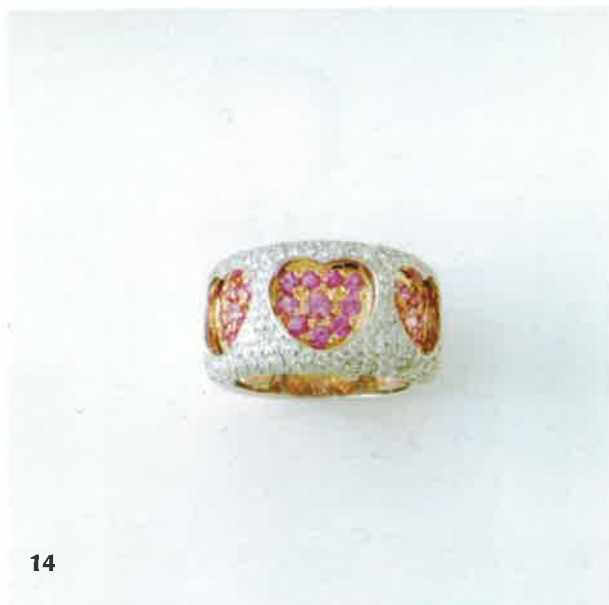

14



15



16



17

- (21) Αρ. Αίτησης Σχ. ή Υπ.: 990600162
(15) Ημερ. Καταχώρησης: 30/07/1999
(17) Ημερ. Λήξης 1ης πενταετίας: 30/07/2004
(71) Καταθέτης(ες): ΚΑΛΛΙΑΝΙΔΟΥ ΣΤΕΦΑΝΟΥ ΛΟΥΚΙΑ
Κουντουριώτου 45, ΚΗΦΙΣΙΑ, ΑΤΤΙΚΗ, 145 63, ΕΛΛΑΣ
(30) Συμβ. Προτεραιότητα(ες): –
(72) Δημιουργός(οι): ΚΑΛΛΙΑΝΙΔΟΥ ΣΤΕΦΑΝΟΥ ΛΟΥΚΙΑ
(74) Πληρεξούσιος: –
(74) Αντίκλητος: ΣΗΜΑΝΤΗΡΑΚΗ ΜΑΡΙΑ, Δικηγόρος
Ακαδημίας 61 ΑΘΗΝΑ 106 79
(28) Αριθμός Σχεδίων/Υποδειγμάτων: 1
(51) Διεθνής Ταξινόμηση: 07-02
(54) Προσδιορισμός αντικειμένου:
ΗΛΕΚΤΡΙΚΟ ΜΙΞΕΡ ΠΟΛΛΑΠΛΩΝ ΧΡΗΣΕΩΝ

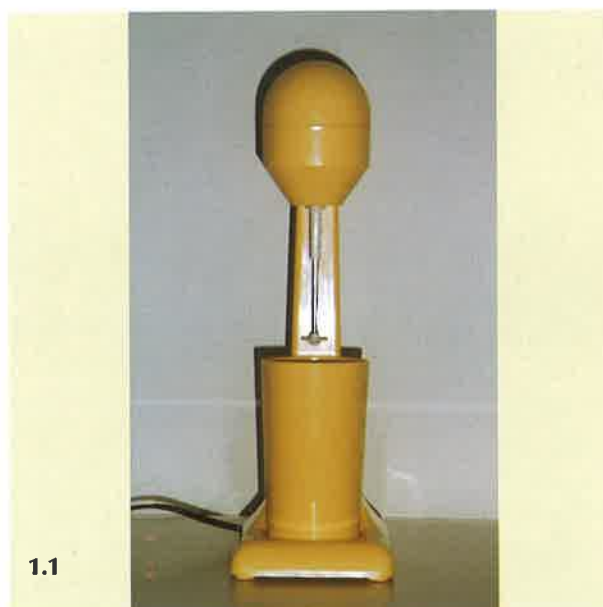

1.1

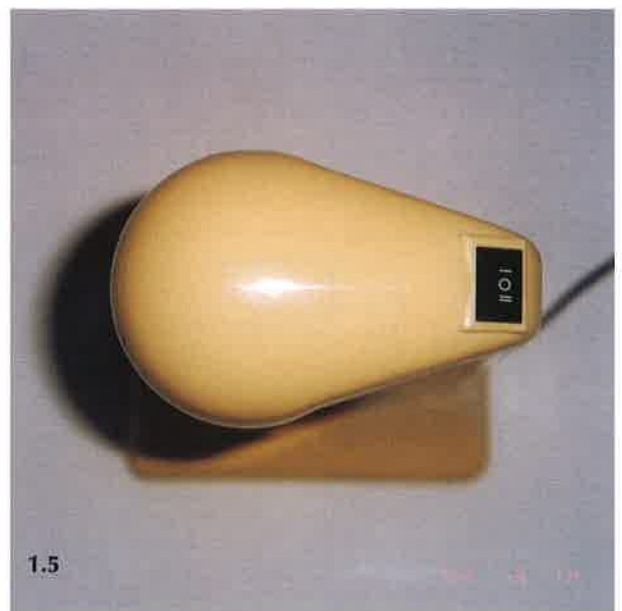

ΕΥΡΕΤΗΡΙΟ ΑΙΤΗΣΕΩΝ ΣΥΜΦΩΝΑ ΜΕ ΤΗΝ ΑΛΦΑΒΗΤΙΚΗ ΣΕΙΡΑ ΤΩΝ ΚΑΤΑΘΕΤΩΝ

ΚΑΤΑΘΕΤΗΣ (71)	ΠΡΟΣΔΙΟΡΙΣΜΟΣ ΑΝΤ/ΜΕΝΟΥ ΣΧ. Η ΥΠ. (54)	ΚΑΤ/ΡΗΣΗ (15)	ΑΡ. ΑΙΤ. (21)
DETEWE-DEUTSCHE TELEPHONWERKE AG & CO	ΑΣΥΡΜΑΤΟ ΤΗΛΕΦΩΝΟ	20/07/1999	990600154
DETEWE-DEUTSCHE TELEPHONWERKE AG & CO	ΑΣΥΡΜΑΤΟ ΤΗΛΕΦΩΝΟ ΜΕ ΒΑΣΗ	20/07/1999	990600152
DETEWE-DEUTSCHE TELEPHONWERKE AG & CO	ΑΣΥΡΜΑΤΟ ΤΗΛΕΦΩΝΟ	20/07/1999	990600153
HOPPE AG	ΛΑΒΕΣ ΘΥΡΩΝ ΚΑΙ ΠΑΡΑΘΥΡΩΝ	27/07/1999	990600160
LA CEMENTIFERA DI VEZZOLI GEOM. MICHELE & C. S.n.c.	ΚΥΒΟΛΙΘΟΣ ΑΠΟ ΟΠΛΙΣΜΕΝΟ ΣΚΥΡΟΔΕΜΑ ΔΙΑ ΤΗΝ ΚΑΤΑΣΚΕΥΗ ΕΡΓΩΝ ΥΠΟΒΑΣΤΑΞΕΩΣ ΚΑΙ ΚΑΛΥΨΕΩΣ ΠΡΑΝΩΝ, ΕΠΙΧΩΜΑΤΩΣΕΩΝ ΚΑΙ ΠΑΡΟΜΟΙΩΝ ΜΕ ΧΛΟΗ	12/07/1999	990600144
POWDERJECT RESEARCH LIMITED	ΚΡΑΤΟΥΜΕΝΗ ΣΤΟ ΧΕΡΙ ΔΙΑΤΑΞΗ ΕΓΧΥΣΕΩΣ	07/07/1999	990600138
RECOT, INC.	ΕΥΚΑΠΜΤΗ ΣΥΣΚΕΥΑΣΙΑ ΓΙΑ ΠΡΟΧΕΙΡΑ ΦΑΓΗΤΑ ΚΑΙ ΣΥΝΑΦΗ	21/07/1999	990600156
ΒΕΖΥΡΟΥΛΗΣ Δ. ΔΗΜ. ΚΑΙ ΣΙΑ Ο.Ε. δτ VELO	ΒΙΒΛΙΑ ΚΛΑΣΣΙΚΩΝ ΕΛΛΗΝΩΝ ΣΥΓΓΡΑΦΕΩΝ	16/07/1999	990600147
ΒΙΟΤΕΧΝΙΚΗ ΚΑΙ ΕΜΠΟΡΙΚΗ ΑΝΩΝΥΜΟΣ ΕΤΑΙΡΕΙΑ-ΝΕΑ ΥΦΑΝΤΟΥΡΓΙΚΗ ΑΕ ΜΕ Δ.Τ. ΝΕΑ ΥΦΑΝΤΟΥΡΓΙΚΗ ΑΒΕΕ	ΤΕΝΤΟΠΑΝΑ	12/07/1999	990600143
ΔΗΜ. ΧΟΥΡΣΟΓΛΟΥ ΕΠΕ	ΦΩΤΙΣΤΙΚΟ	08/07/1999	990600139
ΗΡΑ-BARON ΓΕΩΡΓΙΟΣ ΚΑΙ ΒΑΣΙΛΙΚΗ ΚΟΚΚΩΝΗ Ο.Ε.	ΠΑΙΔΙΚΟ ΚΡΕΒΒΑΤΙ	19/07/1999	990600151
ΗΡΑ-BARON ΓΕΩΡΓΙΟΣ ΚΑΙ ΒΑΣΙΛΙΚΗ ΚΟΚΚΩΝΗ Ο.Ε.	ΠΑΙΔΙΚΟ ΚΡΕΒΒΑΤΙ	19/07/1999	990600150
ΗΡΑ-BARON ΓΕΩΡΓΙΟΣ ΚΑΙ ΒΑΣΙΛΙΚΗ ΚΟΚΚΩΝΗ Ο.Ε.	ΠΑΙΔΙΚΟ ΚΡΕΒΒΑΤΙ	19/07/1999	990600149
ΚΑΛΛΙΑΝΙΔΟΥ ΣΤΕΦΑΝΟΥ ΛΟΥΚΙΑ	ΗΛΕΚΤΡΙΚΟ ΜΙΞΕΡ ΠΟΛΛΑΠΛΩΝ ΧΡΗΣΕΩΝ	30/07/1999	990600162
ΚΕΡΤΣΟΥ ΑΛΕΞΑΝΔΡΑ	ΔΙΑΚΟΣΜΗΤΙΚΟ ΣΤΕΦΑΝΙ ΑΠΟ ΚΛΗΜΑΤΟΒΕΡΓΑ	16/07/1999	990600148
ΚΟΥΡΜΟΥΖΗΣ ΚΩΝ/ΝΟΣ	ΣΥΝΘΕΤΟ ΕΠΙΠΛΟ	15/07/1999	990600146
ΜΥΛΩΝΑΣ ΑΛΕΞΑΝΔΡΟΥ ΓΕΩΡΓΙΟΣ	ΔΙΑΤΟΜΕΣ ΑΛΟΥΜΙΝΙΟΥ ΠΟΥ ΑΠΑΡΤΙΖΟΥΝ ΣΥΣΤΗΜΑ ΣΥΡΟΜΕΝΩΝ ΚΟΥΦΩΜΑΤΩΝ	06/07/1999	990600137
ΜΥΛΩΝΑΣ ΑΛΕΞΑΝΔΡΟΥ ΓΕΩΡΓΙΟΣ	ΔΙΑΤΟΜΕΣ ΑΛΟΥΜΙΝΙΟΥ ΠΟΥ ΑΠΑΡΤΙΖΟΥΝ ΣΥΣΤΗΜΑ ΑΝΟΙΓΟΜΕΝΩΝ-ΑΝΑΚΛΙΝΟΜΕΝΩΝ ΚΟΥΦΩΜΑΤΩΝ	06/07/1999	990600120
ΜΥΛΩΝΑΣ ΑΛΕΞΑΝΔΡΟΥ ΓΕΩΡΓΙΟΣ	ΔΙΑΤΟΜΕΣ ΑΛΟΥΜΙΝΙΟΥ ΠΟΥ ΑΠΑΡΤΙΖΟΥΝ ΣΥΣΤΗΜΑ ΣΥΡΟΜΕΝΩΝ ΚΟΥΦΩΜΑΤΩΝ ΜΕ ΘΕΡΜΟΔΙΑΚΟΠΗ	06/07/1999	990600126
ΜΥΛΩΝΑΣ ΑΛΕΞΑΝΔΡΟΥ ΓΕΩΡΓΙΟΣ	ΔΙΑΤΟΜΕΣ ΑΛΟΥΜΙΝΙΟΥ ΠΟΥ ΑΠΑΡΤΙΖΟΥΝ ΤΟ ΣΥΣΤΗΜΑ ΔΙΑΧΩΡΙΣΤΙΚΩΝ ΠΕΤΑΣΜΑΤΩΝ ΕΣΩΤΕΡΙΚΩΝ ΧΩΡΩΝ	06/07/1999	990600127

ΚΑΤΑΘΕΤΗΣ (71)	ΠΡΟΣΔΙΟΡΙΣΜΟΣ ΑΝΤ/ΜΕΝΟΥ ΣΧ. Η ΥΠ. (54)	ΚΑΤ/ΡΗΣΗ (15)	ΑΡ. ΑΙΤ. (21)
ΜΥΛΩΝΑΣ ΑΛΕΞΑΝΔΡΟΥ ΓΕΩΡΓΙΟΣ	ΔΙΑΤΟΜΕΣ ΑΛΟΥΜΙΝΙΟΥ ΠΟΥ ΑΠΑΡΤΙΖΟΥΝ ΣΥΣΤΗΜΑ ΠΤΥΣΣΟΜΕΝΩΝ ΚΟΥΦΩΜΑΤΩΝ	06/07/1999	990600125
ΜΥΛΩΝΑΣ ΑΛΕΞΑΝΔΡΟΥ ΓΕΩΡΓΙΟΣ	ΔΙΑΤΟΜΕΣ ΑΛΟΥΜΙΝΙΟΥ ΠΟΥ ΑΠΑΡΤΙΖΟΥΝ ΤΟ ΣΥΣΤΗΜΑ ΣΥΡΟΜΕΝΩΝ ΚΟΥΦΩΜΑΤΩΝ	06/07/1999	990600129
ΜΥΛΩΝΑΣ ΑΛΕΞΑΝΔΡΟΥ ΓΕΩΡΓΙΟΣ	ΔΙΑΤΟΜΕΣ ΑΛΟΥΜΙΝΙΟΥ ΠΟΥ ΑΠΑΡΤΙΖΟΥΝ ΣΥΣΤΗΜΑ ΑΝΟΙΓΟΜΕΝΩΝ-ΑΝΑΚΛΙΝΟΜΕΝΩΝ ΚΟΥΦΩΜΑΤΩΝ	06/07/1999	990600128
ΜΥΛΩΝΑΣ ΑΛΕΞΑΝΔΡΟΥ ΓΕΩΡΓΙΟΣ	ΔΙΑΤΟΜΕΣ ΑΛΟΥΜΙΝΙΟΥ ΠΟΥ ΑΠΑΡΤΙΖΟΥΝ ΣΥΣΤΗΜΑ ΑΝΟΙΓΟΜΕΝΩΝ-ΑΝΑΚΛΙΝΟΜΕΝΩΝ ΚΟΥΦΩΜΑΤΩΝ	06/07/1999	990600130
ΜΥΛΩΝΑΣ ΑΛΕΞΑΝΔΡΟΥ ΓΕΩΡΓΙΟΣ	ΔΙΑΤΟΜΕΣ ΑΛΟΥΜΙΝΙΟΥ ΠΟΥ ΑΠΑΡΤΙΖΟΥΝ ΣΥΣΤΗΜΑ ΑΝΟΙΓΟΜΕΝΩΝ-ΑΝΑΚΛΙΝΟΜΕΝΩΝ ΚΟΥΦΩΜΑΤΩΝ	06/07/1999	990600121
ΜΥΛΩΝΑΣ ΑΛΕΞΑΝΔΡΟΥ ΓΕΩΡΓΙΟΣ	ΔΙΑΤΟΜΕΣ ΑΛΟΥΜΙΝΙΟΥ ΠΟΥ ΑΠΑΡΤΙΖΟΥΝ ΣΥΣΤΗΜΑ ΣΥΡΟΜΕΝΩΝ ΚΟΥΦΩΜΑΤΩΝ ΜΕΓΑΛΩΝ ΔΙΑΣΤΑΣΕΩΝ	06/07/1999	990600122
ΜΥΛΩΝΑΣ ΑΛΕΞΑΝΔΡΟΥ ΓΕΩΡΓΙΟΣ	ΔΙΑΤΟΜΕΣ ΑΛΟΥΜΙΝΙΟΥ ΠΟΥ ΑΠΑΡΤΙΖΟΥΝ ΣΥΣΤΗΜΑ ΣΥΡΟΜΕΝΩΝ ΚΟΥΦΩΜΑΤΩΝ	06/07/1999	990600124
ΜΥΛΩΝΑΣ ΑΛΕΞΑΝΔΡΟΥ ΓΕΩΡΓΙΟΣ	ΔΙΑΤΟΜΕΣ ΑΛΟΥΜΙΝΙΟΥ ΠΟΥ ΑΠΑΡΤΙΖΟΥΝ ΣΥΣΤΗΜΑ ΑΝΟΙΓΟΜΕΝΩΝ-ΑΝΑΚΛΙΝΟΜΕΝΩΝ ΚΟΥΦΩΜΑΤΩΝ	06/07/1999	990600123
ΜΥΛΩΝΑΣ ΑΛΕΞΑΝΔΡΟΥ ΓΕΩΡΓΙΟΣ	ΔΙΑΤΟΜΕΣ ΑΛΟΥΜΙΝΙΟΥ ΠΟΥ ΑΠΑΡΤΙΖΟΥΝ ΣΥΣΤΗΜΑ ΣΥΡΟΜΕΝΩΝ ΚΟΥΦΩΜΑΤΩΝ	06/07/1999	990600136
ΜΥΛΩΝΑΣ ΑΛΕΞΑΝΔΡΟΥ ΓΕΩΡΓΙΟΣ	ΔΙΑΤΟΜΕΣ ΑΛΟΥΜΙΝΙΟΥ ΠΟΥ ΑΠΑΡΤΙΖΟΥΝ ΤΟ ΣΥΣΤΗΜΑ ΣΥΡΟΜΕΝΩΝ-ΑΝΟΙΓΟΜΕΝΩΝ- ΑΝΑΚΛΙΝΟΜΕΝΩΝ ΚΟΥΦΩΜΑΤΩΝ	06/07/1999	990600134
ΜΥΛΩΝΑΣ ΑΛΕΞΑΝΔΡΟΥ ΓΕΩΡΓΙΟΣ	ΔΙΑΤΟΜΕΣ ΑΛΟΥΜΙΝΙΟΥ ΠΟΥ ΑΠΑΡΤΙΖΟΥΝ ΤΟ ΣΥΣΤΗΜΑ ΑΝΟΙΓΟΜΕΝΩΝ ΚΟΥΦΩΜΑΤΩΝ	06/07/1999	990600133
ΜΥΛΩΝΑΣ ΑΛΕΞΑΝΔΡΟΥ ΓΕΩΡΓΙΟΣ	ΔΙΑΤΟΜΕΣ ΑΛΟΥΜΙΝΙΟΥ ΠΟΥ ΑΠΑΡΤΙΖΟΥΝ ΣΥΣΤΗΜΑ ΣΥΡΟΜΕΝΩΝ ΚΟΥΦΩΜΑΤΩΝ	06/07/1999	990600135
ΜΥΛΩΝΑΣ ΑΛΕΞΑΝΔΡΟΥ ΓΕΩΡΓΙΟΣ	ΔΙΑΤΟΜΕΣ ΑΛΟΥΜΙΝΙΟΥ ΠΟΥ ΑΠΑΡΤΙΖΟΥΝ ΣΥΣΤΗΜΑ ΑΝΟΙΓΟΜΕΝΩΝ-ΑΝΑΚΛΙΝΟΜΕΝΩΝ ΚΟΥΦΩΜΑΤΩΝ	06/07/1999	990600131
ΜΥΛΩΝΑΣ ΑΛΕΞΑΝΔΡΟΥ ΓΕΩΡΓΙΟΣ	ΔΙΑΤΟΜΕΣ ΑΛΟΥΜΙΝΙΟΥ ΠΟΥ ΑΠΑΡΤΙΖΟΥΝ ΣΥΣΤΗΜΑ ΑΝΟΙΓΟΜΕΝΩΝ-ΑΝΑΚΛΙΝΟΜΕΝΩΝ ΚΟΥΦΩΜΑΤΩΝ	06/07/1999	990600132
ΠΑΛΑΙΟΧΩΡΙΝΟΣ ΙΩΑΝΝΗΣ	ΔΙΑΚΟΣΜΗΤΙΚΕΣ ΠΑΡΑΣΤΑΣΕΙΣ ΠΛΑΤΕΙΩΝ ΣΤΥΛΩΝ ΑΠΟ ΠΙΡΛΑΝΤΕΣ ΑΛΟΥΜΙΝΙΟΥ ΜΕ ΛΑΜΠΕΣ ΚΑΙ ΣΥΜΠΑΓΗ ΦΩΤΕΙΝΟ ΣΩΛΗΝΑ ΔΙΑΦΑΝΗ ΚΑΘΩΣ ΚΑΙ ΜΙΝΙ ΛΑΜΠΕΣ	21/07/1999	990600155
ΠΑΛΑΙΟΧΩΡΙΝΟΣ ΙΩΑΝΝΗΣ	ΔΙΑΚΟΣΜΗΤΙΚΕΣ ΠΑΡΑΣΤΑΣΕΙΣ ΠΛΑΤΕΙΩΝ- ΣΤΥΛΩΝ ΑΠΟ ΠΙΡΛΑΝΤΕΣ ΑΛΟΥΜΙΝΙΟΥ ΜΕ ΛΑΜΠΕΣ ΚΑΙ ΣΥΜΠΑΓΗ ΦΩΤΕΙΝΟ ΣΩΛΗΝΑ ΔΙΑΦΑΝΗ	12/07/1999	990600142
ΠΑΛΑΙΟΧΩΡΙΝΟΣ ΙΩΑΝΝΗΣ	ΔΙΑΚΟΣΜΗΤΙΚΕΣ ΠΑΡΑΣΤΑΣΕΙΣ ΠΛΑΤΕΙΩΝ- ΣΤΥΛΩΝ ΑΠΟ ΠΙΡΛΑΝΤΕΣ ΑΛΟΥΜΙΝΙΟΥ ΜΕ ΛΑΜΠΕΣ ΚΑΙ ΣΥΜΠΑΓΗ ΦΩΤΕΙΝΟ ΣΩΛΗΝΑ ΔΙΑΦΑΝΗ	12/07/1999	990600141

ΚΑΤΑΘΕΤΗΣ (71)	ΠΡΟΣΔΙΟΡΙΣΜΟΣ ΑΝΤ/ΜΕΝΟΥ ΣΧ. Η ΥΠ. (54)	ΚΑΤ/ΡΗΣΗ (15)	ΑΡ. ΑΙΤ. (21)
ΠΕΤΡΟΥ ΚΩΝ/ΝΟΥ ΕΛΕΥΘΕΡΙΑ	ΤΣΑΝΤΑ ΑΠΟΤΕΛΟΥΜΕΝΗ ΑΠΟ ΧΑΝΔΡΕΣ	26/07/1999	990600158
ΣΠΗΛΙΩΤΗ ΜΑΡΙΑ	ΜΙΝΙΑΤΟΥΡΕΣ ΣΕ ΓΥΑΛΙΝΟ ΜΠΟΥΚΑΛΙ	08/07/1999	990600140
ΤΡΑΜΠΑΚΟΠΟΥΛΟΣ ΓΕΩΡΓΙΟΥ ΙΩΑΝΝΗΣ	ΔΙΑΚΟΣΜΗΤΙΚΑ ΑΝΤΙΚΕΙΜΕΝΑ ΑΠΟ ΑΣΗΜΙ	14/07/1999	990600145
ΤΡΙΑΝΤΟΣ Κ. ΑΕΒΕ ΚΟΣΜΗΜΑΤΩΝ	ΧΡΥΣΟΙ ΣΤΑΥΡΟΙ	27/07/1999	990600159
Χ. ΔΑΝΕΛΙΑΝ & ΣΙΑ ΕΕ	ΧΡΥΣΑ ΚΟΣΜΗΜΑΤΑ ΑΠΟ ΛΕΥΚΟΧΡΥΣΟ ΚΑΡΑΤΙΩΝ 18 ΜΕ ΜΠΡΙΓΙΑΝ ΚΑΙ ΑΛΛΟΥΣ ΠΟΛΥΤΙΜΟΥΣ ΛΙΘΟΥΣ	27/07/1999	990600161
ΧΟΥΡΣΟΓΛΟΥ ΙΩΑΚΕΙΜ-ΚΙΜΩΝ	ΦΩΤΙΣΤΙΚΟ	08/07/1999	990600139

ΜΕΡΟΣ Β'
ΧΟΡΗΓΗΣΕΙΣ ΠΙΣΤΟΠΟΙΗΤΙΚΩΝ ΚΑΤΑΧΩΡΗΣΗΣ ΣΧΕΔΙΩΝ ΚΑΙ ΥΠΟΔΕΙΓΜΑΤΩΝ

ΟΥΔΕΜΙΑ

ΜΕΡΟΣ Γ'
ΑΝΑΝΕΩΣΕΙΣ

ΟΥΔΕΜΙΑ

ΜΕΡΟΣ Δ'
ΜΕΤΑΒΟΛΕΣ

ΟΥΔΕΜΙΑ

ΜΕΡΟΣ Ε'
ΕΚΠΤΩΣΕΙΣ - ΑΝΑΚΛΗΣΕΙΣ ΕΚΠΤΩΣΕΩΝ

ΟΥΔΕΜΙΑ

ΜΕΡΟΣ ΣΤ'
ΑΚΥΡΩΣΕΙΣ

ΟΥΔΕΜΙΑ

ΣΥΝΔΡΟΜΕΣ ΓΙΑ ΤΟ ΕΔΒΙ

- Τέλος αγοράς Β' ΤΕΥΧΟΥΣ του Ειδικού Δελτίου Βιομηχανικής Ιδιοκτησίας "Σχέδια και Υποδείγματα" ανά αντίτυπο δρχ. 1.500
- Συνδρομές εσωτερικού (για ένα έτος) δρχ. 15.000
- Συνδρομές εξωτερικού (για ένα έτος) δρχ. 30.000

(άρθρο 24, παρ. 4 & 5, Π.Δ. 259/1997)

ΣΗΜΕΙΩΣΗ: Σε περίπτωση ετήσιας συνδρομής και στα δύο τεύχη Α' και Β' του Ειδικού Δελτίου Βιομηχανικής Ιδιοκτησίας, παρέχεται έκπτωση 25% επί του συνόλου των οφειλόμενων τελών.

Κάθε ενδιαφερόμενος μπορεί να προμηθεύεται το ΕΔΒΙ ή να ζητήσει να γίνει συνδρομητής από τον:

Οργανισμό Βιομηχανικής Ιδιοκτησίας (ΟΒΙ)
Παντανάσσης 5
151 25 Παράδεισος Αμαρουσίου
τηλ.: 6183500

SUBSCRIPTIONS FOR THE INDUSTRIAL PROPERTY BULLETIN, VOLUME 2 "Designs"

- Purchase fee per copy GRD 1.500
- Subscription: domestic (one year) GRD 15.000
- Subscription: foreign (one year) GRD 30.000

(art. 24, pars 4 & 5, P.D. 259/1997)

NOTE: Subscribers to both volumes A and B of the Industrial Property Bulletin on an anual basis are entitled to a 25% discount on the total amount of anual subscription.

For bulletin purchasing or subscription information, please contact:

Industrial Property Organisation (OBI)
5 Pandanassis Str.
151 25 Paradissos Amarousiou
Athens - Greece
tel.: (00301) 6183500



ISSN 1105 - 0012

74

75