



ΟΡΓΑΝΙΣΜΟΣ
ΒΙΟΜΗΧΑΝΙΚΗΣ
ΙΔΙΟΚΤΗΣΙΑΣ

ΕΙΔΙΚΟ ΔΕΛΤΙΟ ΒΙΟΜΗΧΑΝΙΚΗΣ ΙΔΙΟΚΤΗΣΙΑΣ

ΤΕΥΧΟΣ Β'
ΣΧΕΔΙΑ ΚΑΙ ΥΠΟΔΕΙΓΜΑΤΑ



ΔΕΚΕΜΒΡΙΟΣ 2001



**ΟΡΓΑΝΙΣΜΟΣ
ΒΙΟΜΗΧΑΝΙΚΗΣ
ΙΔΙΟΚΤΗΣΙΑΣ**

Παντανάσσης 5
151 25 Παράδεισος Αμαρουσίου

ΤΕΛΕΦΑΞ: 010 6819231

ΤΗΛΕΦΩΝΑ:

ΓΕΝΙΚΕΣ ΠΛΗΡΟΦΟΡΙΕΣ: 010 6183500

ΚΑΤΑΘΕΣΕΙΣ: 010 6183593

ΤΕΛΗ: 010 6183594

ΕΞΕΤΑΣΤΕΣ: 010 6183595

ΛΟΓΙΣΤΗΡΙΟ: 010 6183596

ΝΟΜΙΚΑ ΘΕΜΑΤΑ: 010 6183597

ΤΕΧΝΙΚΗ ΠΛΗΡΟΦΟΡΗΣΗ: 010 6183598

ΔΗΜΟΣΙΕΣ ΣΧΕΣΕΙΣ: 010 6183599

Επιμέλεια - Έκδοση:
Οργανισμός Βιομηχανικής Ιδιοκτησίας (ΟΒΙ)

Εκτύπωση: Γραφικές Τέχνες ΛΥΧΝΟΣ Ε.Π.Ε.
Πέτρας 16 - 104 44 Αθήνα - τηλ. 010 5156300

© Οργανισμός Βιομηχανικής Ιδιοκτησίας (ΟΒΙ)
31ΙΑΝΟΥΑΡΙΟΥ 2002

ISSN 1105 - 0012



**INDUSTRIAL
PROPERTY
ORGANISATION**

5 Pandanassis Str.,
GR 151 25, Paradissos Amaroussiou Athens, Greece

TELEFAX: 003 010 6819231

TELEPHONES:

GENERAL INFORMATION: 003 010 6183500

RECEIVING OFFICE: (003 010 6183593

FEES: 003 010 6183594

EXAMINERS: 003 010 6183595

ACCOUNTS OFFICE: 003 010 6183596

LEGAL MATTERS: 003 010 6183597

TECHNICAL INFORMATION: 003 010 6183598

PUBLIC RELATIONS: 003 010 6183599

Editor - Publisher:
Industrial Property Organisation (OBI)

Printed by: Graphic Arts LICHNOS LTD.
16 Petras str., - 104 44 Athens - tel. 003 010 5156300

© Industrial Property Organisation (OBI)
January 31, 2002

ΕΙΣΑΓΩΓΙΚΟ ΣΗΜΕΙΩΜΑ

Το Ειδικό Δελτίο Βιομηχανικής Ιδιοκτησίας αποτελείται από 2 διαφορετικά τεύχη:

Το ΤΕΥΧΟΣ Α' στο οποίο δημοσιεύονται σε μηνιαία βάση οι Ευρεσιτεχνίες που προστατεύονται στην Ελλάδα και

Το ΤΕΥΧΟΣ Β' στο οποίο δημοσιεύονται αντίστοιχα, σε μηνιαία βάση, τα Σχέδια και Υποδείγματα που προστατεύονται στην Ελλάδα με αποκλειστικά δικαιώματα εκμετάλλευσης.

Τα δύο αυτά τεύχη, ενώ αποτελούν μέρη ενός ενιαίου Δελτίου, λειτουργούν και διατίθενται σαν ξεχωριστές εκδόσεις, ακολουθώντας ως προς το περιεχόμενό τους τις επιταγές της σχετικής ισχύουσας νομοθεσίας.

ΠΕΡΙΕΧΟΜΕΝΑ

ΔΕΚΕΜΒΡΙΟΣ 2001

	Σελ
Ανάλυση κωδικών αριθμών	5
Συντμήσεις	5
 ΜΕΡΟΣ Α'	
ΚΑΤΑΧΩΡΗΜΕΝΕΣ ΑΙΤΗΣΕΙΣ ΣΧΕΔΙΩΝ ΚΑΙ ΥΠΟΔΕΙΓΜΑΤΩΝ	
– Αιτήσεις Σχεδίων και Υποδειγμάτων	7
– Ευρετήριο αιτήσεων σύμφωνα με την αλφαβητική σειρά των καταθετών	60
 ΜΕΡΟΣ Β'	
ΧΟΡΗΓΗΣΕΙΣ ΠΙΣΤΟΠΟΙΗΤΙΚΩΝ ΚΑΤΑΧΩΡΗΣΗΣ ΣΧΕΔΙΩΝ ΚΑΙ ΥΠΟΔΕΙΓΜΑΤΩΝ	
– Πιστοποιητικά καταχώρησης σχεδίων ή υποδειγμά- των	62
– Ευρετήριο πιστοποιητικών καταχώρησης σχεδίων ή υποδειγμάτων σύμφωνα με την αλφαβητική σειρά των καταθετών	72
 ΜΕΡΟΣ Γ'	
ΑΝΑΝΕΩΣΕΙΣ	
74	
 ΜΕΡΟΣ Δ'	
ΜΕΤΑΒΟΛΕΣ	
74	
 ΜΕΡΟΣ Ε'	
ΕΚΠΤΩΣΕΙΣ - ΑΝΑΚΛΗΣΕΙΣ ΕΚΠΤΩΣΕΩΝ	
74	
 ΜΕΡΟΣ ΣΤ'	
ΑΚΥΡΩΣΕΙΣ	
74	
– Συνδρομές	75

CONTENTS

DECEMBER 2001

	Page
Idid codes	5
Abbreviations	5
 PART A	
REGISTERED DESIGN APPLICATIONS	
– Design Applications	7
– Design Application Index in alphabetical order of the applicant	60
 PART B	
GRANTS OF DESIGN REGISTRATION CERTIFICATES	
– Design registration certificates	62
– Index of design registration certificates in alphabetical order of the applicant	72
 PART C	
RENEWALS	
74	
 PART D	
MODIFICATIONS	
74	
 PART E	
FORFEITURES - REVOCATION OF FORFEITURES	
74	
 PART F	
ANNULMENTS	
74	
– Subscriptions	75

ΚΩΔΙΚΟΙ ΑΡΙΘΜΟΙ	INID CODES
(15) Ημερομηνία καταχώρησης	(15) Registration date
(17) Ημερομηνία λήξης 1ης πενταετίας ή ανανέωσης προστασίας σε επόμενη πενταετία	(17) Date of expiration of the 1st five-year period, or renewal for further five-year periods
(21) Αριθμός Αίτησης Σχεδίου ή Υποδείγματος	(21) Design application number
(28) Αριθμός Σχεδίων / Υποδειγμάτων	(28) Number of designs
(30) Συμβατικές προτεραιότητες	(30) Priority
(45) Ημερομηνία λήξης αναβολής δημοσίευσης	(45) Date of expiration of deferment
(51) Διεθνής Ταξινόμηση	(51) Class and subclass of the Locarno Classification
(54) Προσδιορισμός αντικειμένου	(54) Designation of articles
(71) Καταθέτης	(71) Applicant
(72) Δημιουργός	(72) Creator
(73) Δικαιούχος	(73) Owner
(74) Πληρεξούσιος	(74) Attorney
(74) Αντίκλητος	(74) Representative

ΣΥΝΤΜΗΣΕΙΣ

ΟΒΙ: Οργανισμός Βιομηχανικής Ιδιοκτησίας
ΕΔΒΙ: Ειδικό Δελτίο Βιομηχανικής Ιδιοκτησίας
Δ.Σ.: Διοικητικό Συμβούλιο
ΣΧ. ή ΥΠ.: Σχέδιο ή Υπόδειγμα
ΚΑΤ/ΡΗΣΗ: Καταχώρηση
ΑΡ.ΑΙΤ.: Αριθμός αίτησης
ΑΝΤ/ΜΕΝΟΥ: Αντικειμένου

ΜΕΡΟΣ Α'
ΚΑΤΑΧΩΡΗΜΕΝΕΣ ΑΙΤΗΣΕΙΣ ΣΧΕΔΙΩΝ ΚΑΙ ΥΠΟΔΕΙΓΜΑΤΩΝ

ΑΙΤΗΣΕΙΣ ΣΧΕΔΙΩΝ ΚΑΙ ΥΠΟΔΕΙΓΜΑΤΩΝ

- (21) Αρ. Αίτησης Σχ. ή Υπ.: 20010600138
- (15) Ημερ. Καταχώρησης: 02/07/2001
- (17) Ημερ. Λήξης 1ης πενταετίας: 02/07/2006
- (71) Καταθέτης(ες): ΕΚΑΝ Ε.Π.Ε.
Αρνης 14, ΑΘΗΝΑ, 115 28, ΕΛΛΑΣ
- (30) Συμβ. Προτεραιότητα(ες): -
- (72) Δημιουργός(οι): ΓΙΑΝΝΑΚΟΠΟΥΛΟΣ ΓΕΩΡΓΙΟΣ
- (74) Πληρεξούσιος: -
- (74) Αντίκλητος: -
- (28) Αριθμός Σχεδίων/Υποδειγμάτων: 1
- (51) Διεθνής Ταξινόμηση: 11-01
- (54) Προσδιορισμός αντικειμένου:
ΚΟΥΜΠΩΜΑ Ή ΚΛΕΙΣΤΡΟ

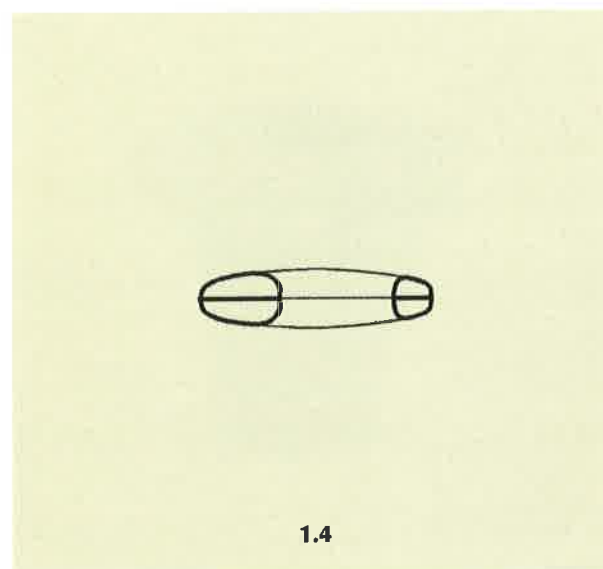
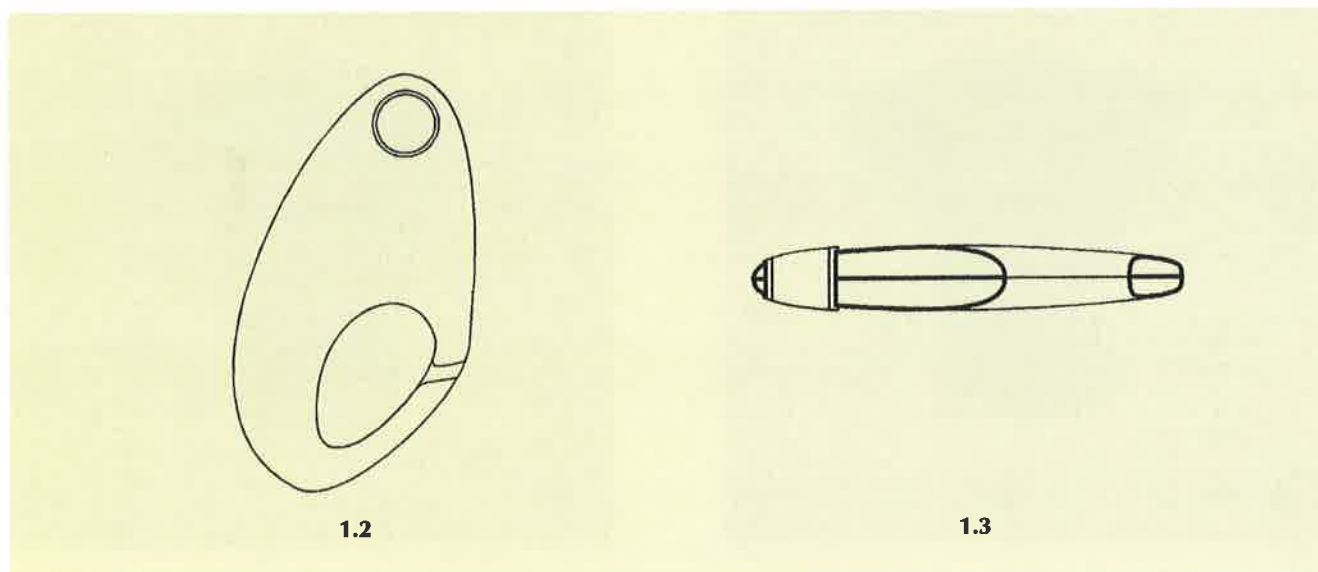
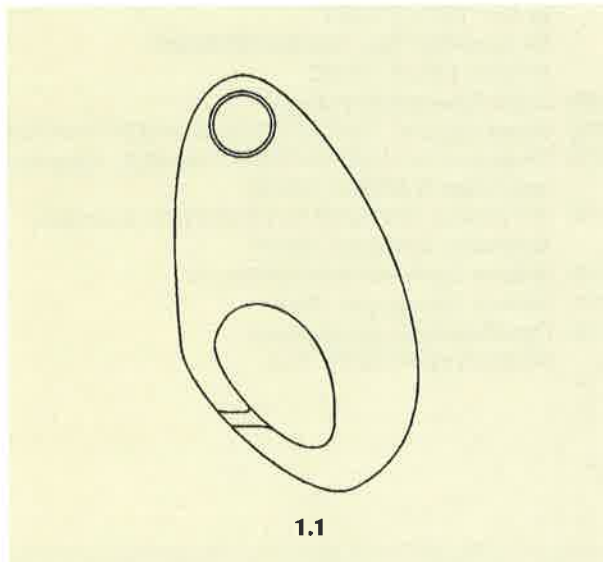

- (21) Αρ. Αίτησης Σχ. ή Υπ.: 20010600139
(15) Ημερ. Καταχώρησης: 02/07/2001
(17) Ημερ. Λήξης 1ης πενταετίας: 02/07/2006
(71) Καταθέτης(ες): ΑΝΤΩΝΙΟΣ ΠΑΙΤΑΖΟΓΛΟΥ ΚΑΙ ΣΙΑ Ε.Ε.
με δ.τ. "ΤΕΧΝΟΠΛΑΣΤ"
Ελ. Βενιζέλου 208, ΠΑΛΑΙΟ ΗΡΑΚΛΕΙΟ
ΑΤΤΙΚΗ, 141 22, ΕΛΛΑΣ
(30) Συμβ. Προτεραιότητα(ες): –
(72) Δημιουργός(οι): ΠΑΙΤΑΖΟΓΛΟΥ ΑΘΑΝΑΣΙΟΥ ΑΝΤΩΝΙΟΣ
(74) Πληρεξούσιος: ΠΑΙΤΑΖΟΓΛΟΥ ΙΩΑΝΝΗΣ, Δικηγόρος
Αριστείδου 9 ΑΘΗΝΑ 105 59
(74) Αντίκλητος: ΠΑΙΤΑΖΟΓΛΟΥ ΙΩΑΝΝΗΣ, Δικηγόρος
Αριστείδου 9 ΑΘΗΝΑ 105 59
(28) Αριθμός Σχεδίων/Υποδειγμάτων: 6
(51) Διεθνής Ταξινόμηση: 08-06
(54) Προσδιορισμός αντικειμένου:
ΠΟΜΟΛΑΚΙ ΕΠΙΛΟΠΟΙΙΑΣ





- (21) Αρ. Αίτησης Σχ. ή Υπ.: 20010600140
(15) Ημερ. Καταχώρησης: 03/07/2001
(17) Ημερ. Λήξης 1ης πενταετίας: 03/07/2006
(71) Καταθέτης(ες): ΠΛΙΑΤΣΙΚΑΣ ΔΗΜΗΤΡΙΟΥ ΝΙΚΟΛΑΟΣ
Λυδίας 21, ΒΥΡΩΝΑΣ, ΑΤΤΙΚΗ, 162 31, ΕΛΛΑΣ
(30) Συμβ. Προτεραιότητα(ες): –
(72) Δημιουργός(οι): ΠΛΙΑΤΣΙΚΑΣ ΔΗΜΗΤΡΙΟΥ ΝΙΚΟΛΑΟΣ
(74) Πληρεξούσιος: –
(74) Αντίκλητος: ΜΙΧΑΛΟΠΟΥΛΟΥ ΔΙΟΝΥΣΙΑ
Λυδίας 21, ΒΥΡΩΝΑΣ ΑΤΤΙΚΗ 162 31
(28) Αριθμός Σχεδίων/Υποδειγμάτων: 1
(51) Διεθνής Ταξινόμηση: 12-16
(54) Προσδιορισμός αντικειμένου:
ΗΛΙΟΠΡΟΣΤΑΣΙΑ ΠΑΡΜΠΡΙΖ, ΜΕ ΕΙΔΙΚΗ ΠΡΟΕΚΤΑΣΗ

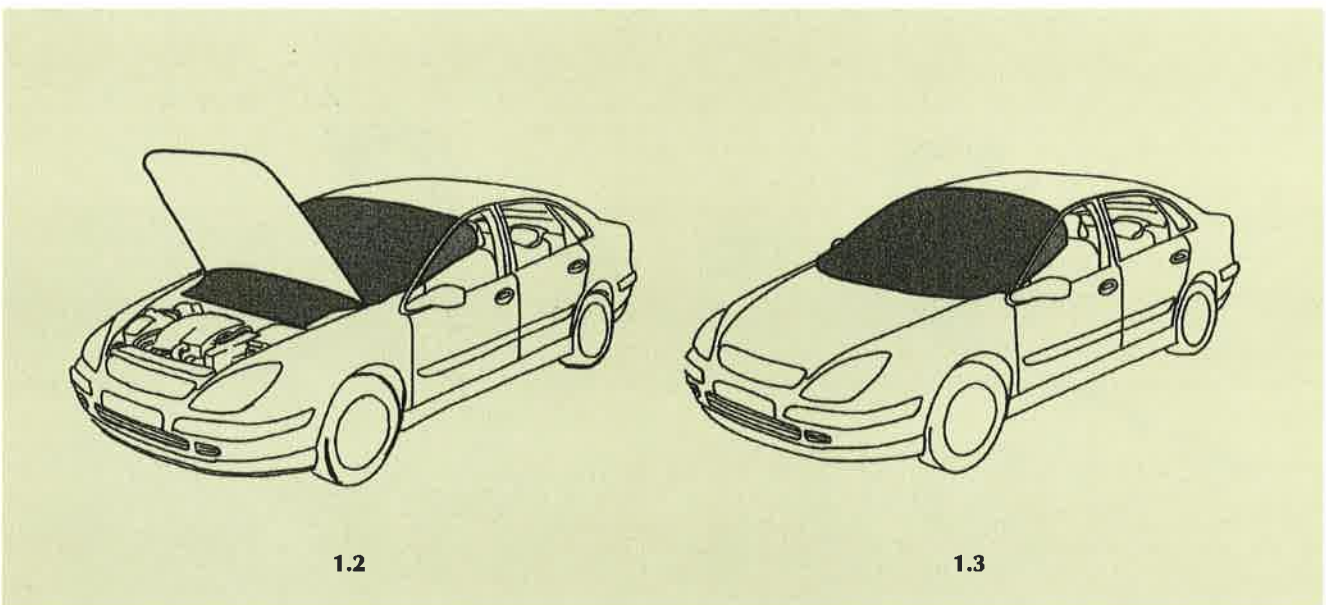
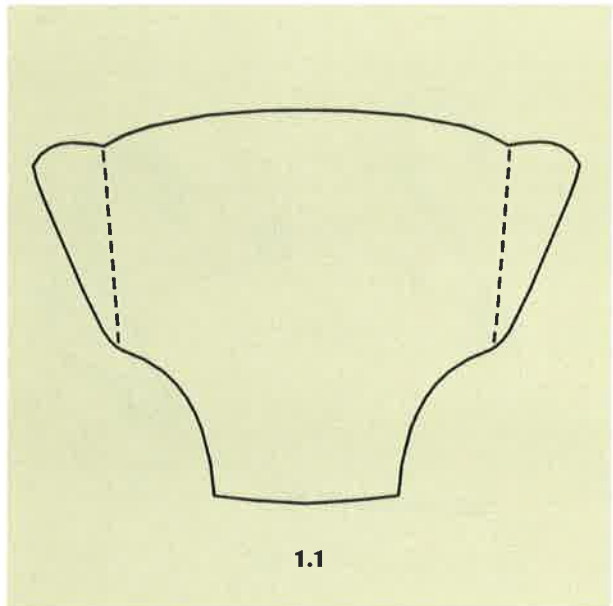

- (21) Αρ. Αίτησης Σχ. ή Υπ.: 20010600141
 (15) Ημερ. Καταχώρησης: 03/07/2001
 (17) Ημερ. Λήξης 1ης πενταετίας: 03/07/2006
 (71) Καταθέτης(ες): SHURE INCORPORATED
 222 Hartrey Avenue, EVANSTON, IL, 60202-3696, USA
 (30) Συμβ. Προτεραιότητα(ες): 29-135055/04-01-01/US
 (72) Δημιουργός(οι): GUSTAFSON ZACHARY N.
 (74) Πληρεξούσιος: ΠΑΠΑΧΑΡΑΛΑΜΠΟΥΣ ΑΙΚΑΤΕΡΙΝΗ,
 Δικηγόρος
 Αναλήψεως 23 ΒΡΙΛΗΣΣΙΑ 152 35
 (74) Αντίκλητος: ΠΑΠΑΧΑΡΑΛΑΜΠΟΥΣ ΠΑΝΑΓΙΩΤΗΣ,
 Αναλήψεως 23 ΒΡΙΛΗΣΣΙΑ 152 35
 (28) Αριθμός Σχεδίων/Υποδειγμάτων: 1
 (51) Διεθνής Ταξινόμηση: 14-03
 (54) Προσδιορισμός αντικειμένου:
 ΜΙΚΡΟΦΩΝΟ ΠΟΥ ΣΤΗΡΙΖΕΤΑΙ ΣΤΟ ΚΕΦΑΛΙ

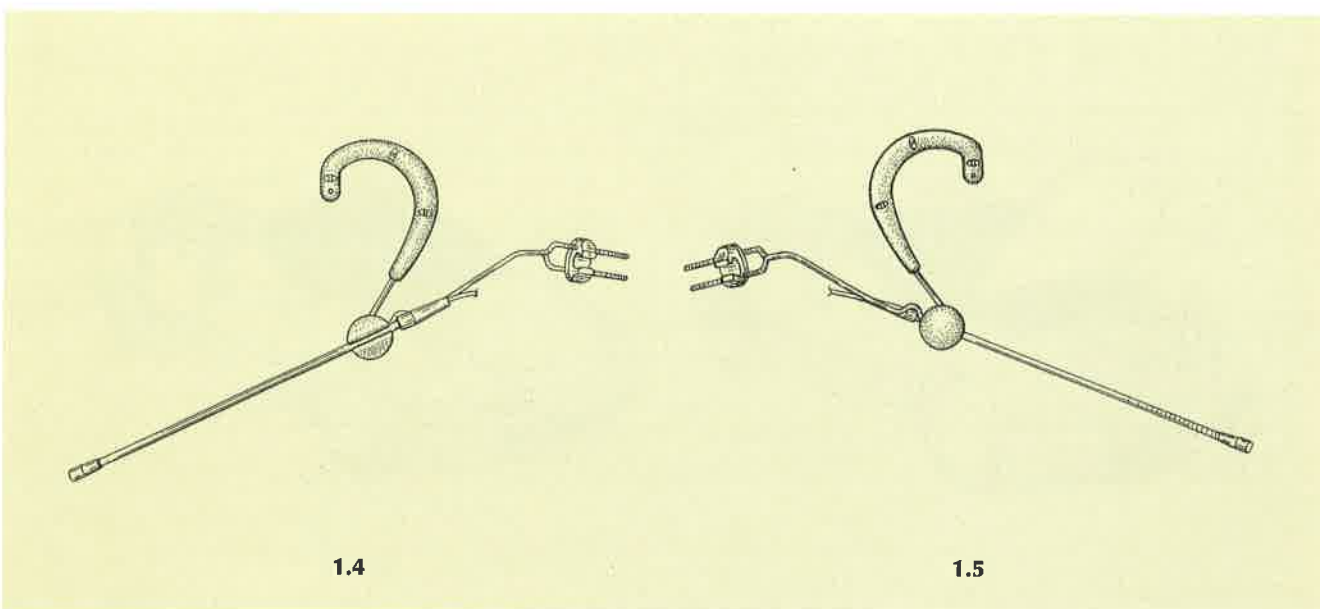
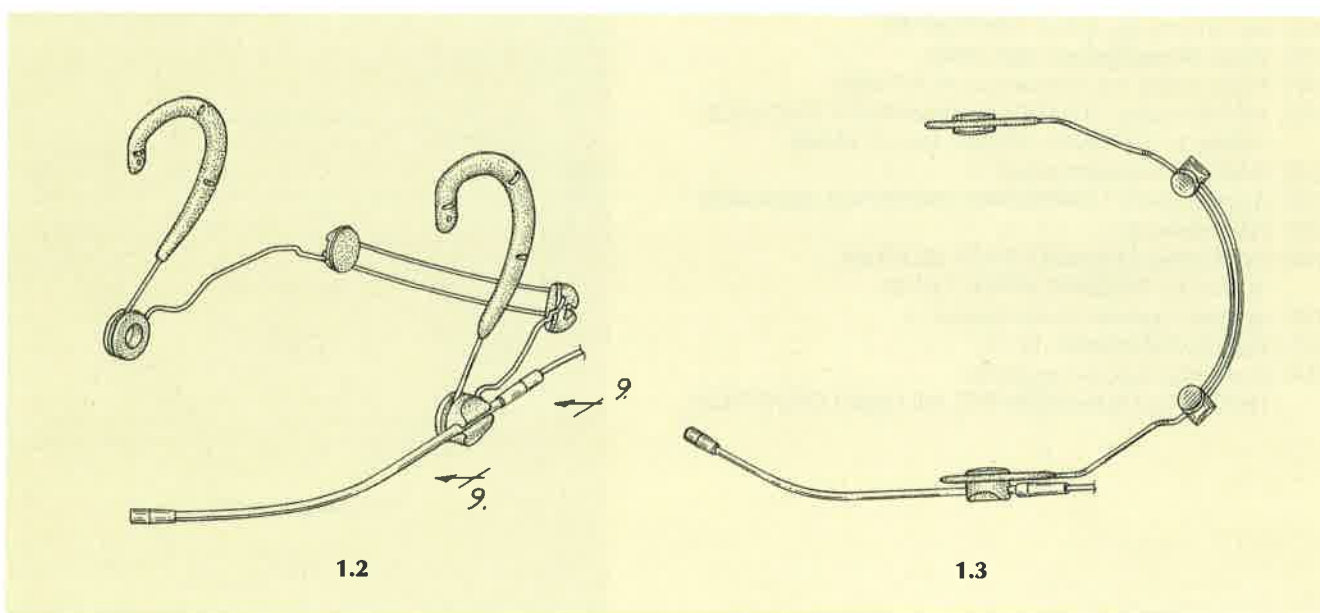

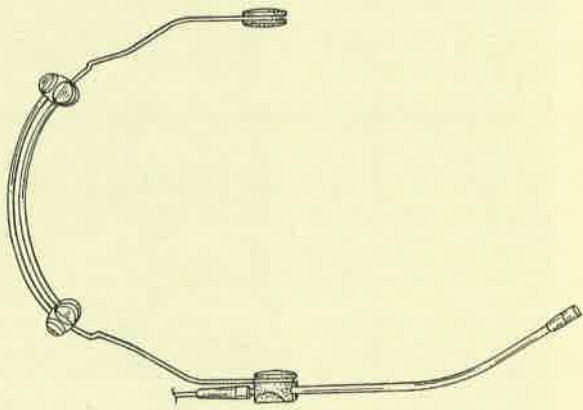

1.6

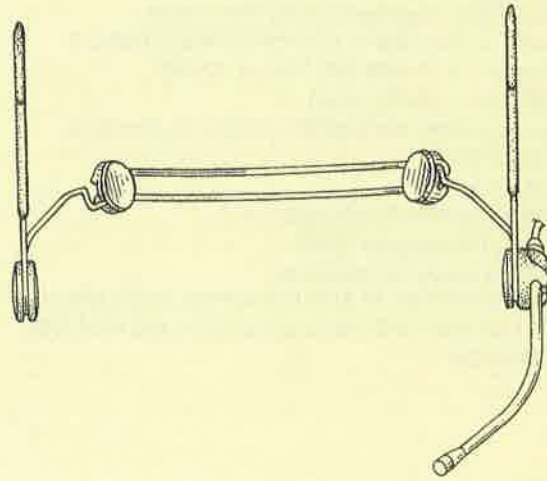

1.7

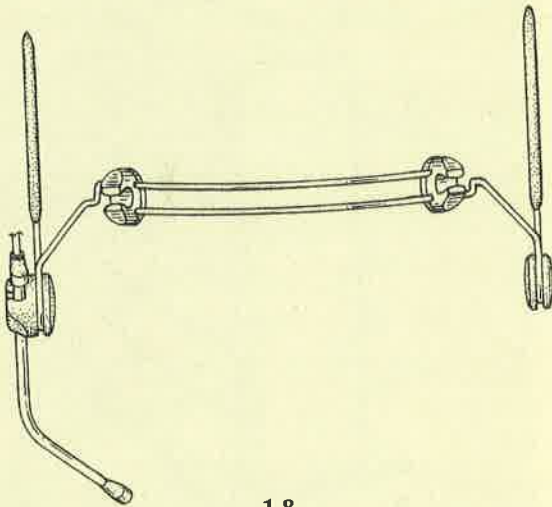

1.8

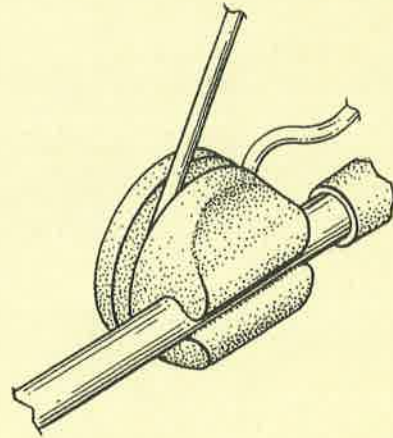

1.9

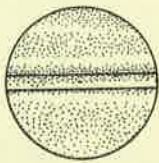

1.10

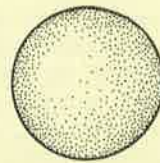

1.12



1.11

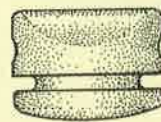

1.13

- (21) Αρ. Αίτησης Σχ. ή Υπ.: 20010600142
 (15) Ημερ. Καταχώρησης: 04/07/2001
 (17) Ημερ. Λήξης 1ης πενταετίας: 04/07/2006
 (71) Καταθέτης(ες): ΚΑΡΑΜΠΕΡΟΠΟΥΛΟΣ ΣΤΑΥΡΟΣ
 Κολωνού 12-14, ΑΘΗΝΑ, 104 37, ΕΛΛΑΣ
 (30) Συμβ. Προτεραιότητα(ες): –
 (72) Δημιουργός(οι): ΚΑΡΑΜΠΕΡΟΠΟΥΛΟΣ ΣΤΑΥΡΟΣ
 (74) Πληρεξούσιος: –
 (74) Αντίκλητος: –
 (28) Αριθμός Σχεδίων/Υποδειγμάτων: 2
 (51) Διεθνής Ταξινόμηση: 20-02
 (54) Προσδιορισμός αντικειμένου:
 ΘΗΚΗ ΕΝΤΥΠΩΝ Ή ΔΕΛΤΙΩΝ ΟΠΑΠ, ΕΠΙΤΡΑΠΕΖΙΑ,
 ΠΟΛΛΑΠΛΩΝ ΟΡΙΖΟΝΤΙΩΝ ΘΕΣΕΩΝ ΚΑΙ ΠΟΛΛΩΝ
 ΧΡΩΜΑΤΩΝ

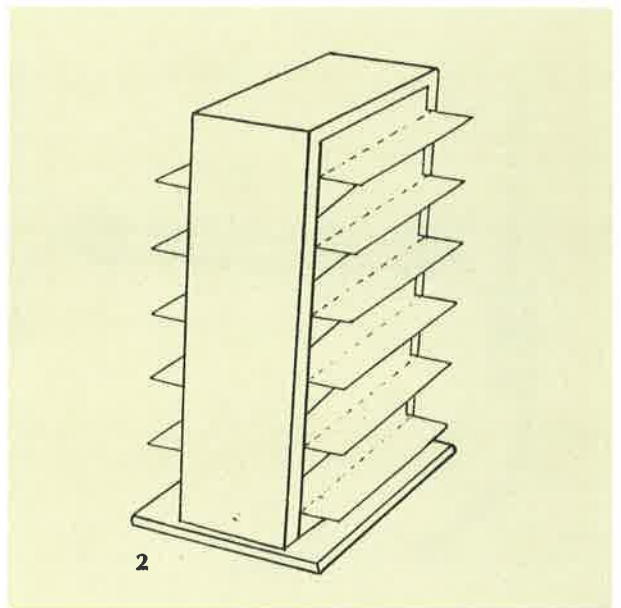
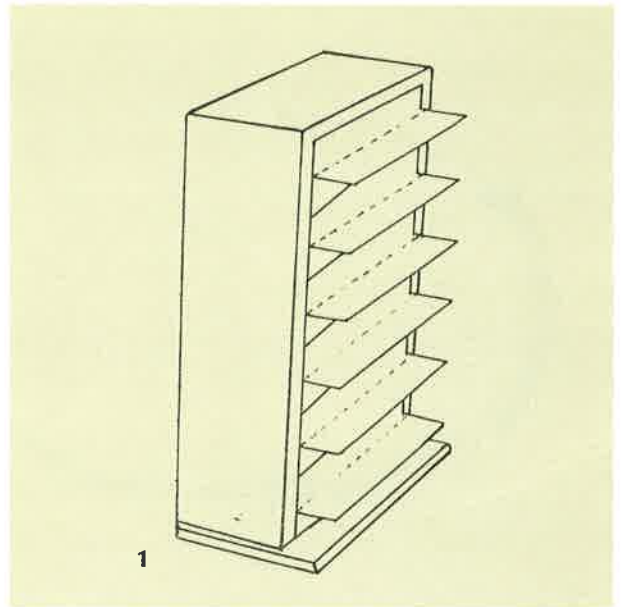

- (21) Αρ. Αίτησης Σχ. ή Υπ.: 20010600143
 (15) Ημερ. Καταχώρησης: 05/07/2001
 (17) Ημερ. Λήξης 1ης πενταετίας: 05/07/2006
 (71) Καταθέτης(ες): COLGATE-PALMOLIVE COMPANY
 300 Park Avenue, NEW YORK, NY, 10022, USA
 (30) Συμβ. Προτεραιότητα(ες): 29-135312/09-01-01/US
 (72) Δημιουργός(οι): HOHLBEIN DOUGLAS
 (74) Πληρεξούσιος: ΒΟΖΕΜΠΕΡΓ-ΒΡΕΤΟΥ ΙΛΕΑΝΑ, Δικηγόρος
 Αιγαλείας 30 ΠΑΡΑΔΕΙΣΟΣ ΑΜΑΡΟΥΣΙΟΥ 151 25
 (74) Αντίκλητος: ΒΟΖΕΜΠΕΡΓ-ΒΡΕΤΟΥ ΙΛΕΑΝΑ, Δικηγόρος
 Αιγαλείας 30 ΠΑΡΑΔΕΙΣΟΣ ΑΜΑΡΟΥΣΙΟΥ 151 25
 (28) Αριθμός Σχεδίων/Υποδειγμάτων: 1
 (51) Διεθνής Ταξινόμηση: 04-02
 (54) Προσδιορισμός αντικειμένου:
 ΧΕΡΟΥΛΙ ΟΔΟΝΤΟΒΟΥΡΤΣΑΣ

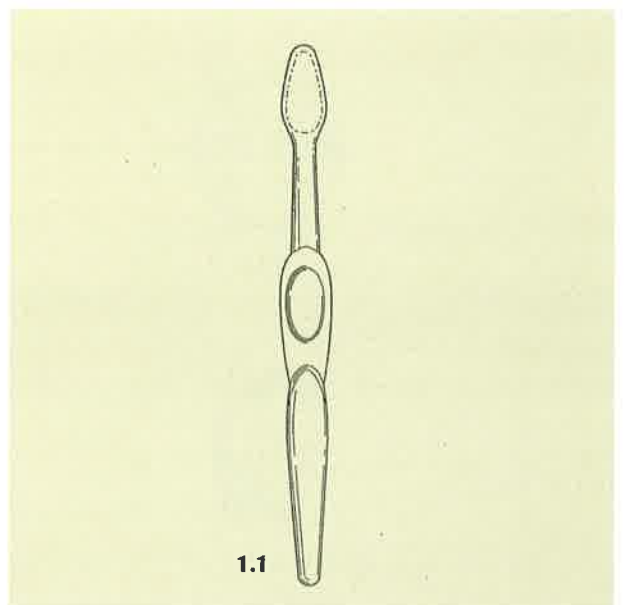

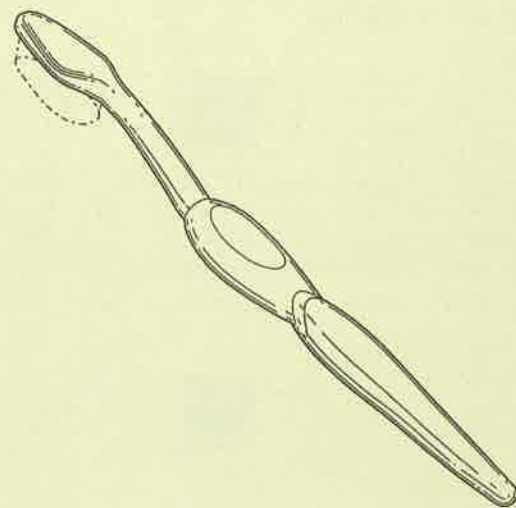
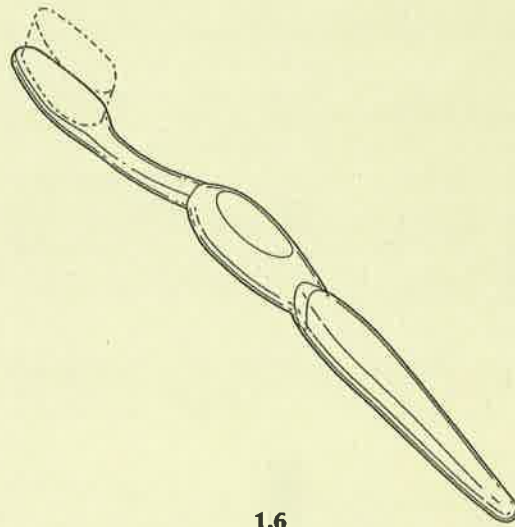

- (21) Αρ. Αίτησης Σχ. ή Υπ.: 20010600144
 (15) Ημερ. Καταχώρησης: 05/07/2001
 (17) Ημερ. Λήξης 1ης πενταετίας: 05/07/2006
 (71) Καταθέτης(ες): COLGATE-PALMOLIVE COMPANY
 300 Park Avenue, NEW YORK, NY, 10022, USA
 (30) Συμβ. Προτεραιότητα(ες): 29-135274/09-01-01/US
 (72) Δημιουργός(οι): HOHLBEIN DOUGLAS
 (74) Πληρεξούσιος: ΒΟΖΕΜΠΕΡΓ-ΒΡΕΤΟΥ ΙΛΕΑΝΑ, Δικηγόρος
 Αιγιάλειας 30 ΠΑΡΑΔΕΙΣΟΣ ΑΜΑΡΟΥΣΙΟΥ 151 25
 (74) Αντίκλητος: ΒΟΖΕΜΠΕΡΓ-ΒΡΕΤΟΥ ΙΛΕΑΝΑ, Δικηγόρος
 Αιγιάλειας 30 ΠΑΡΑΔΕΙΣΟΣ ΑΜΑΡΟΥΣΙΟΥ 151 25
 (28) Αριθμός Σχεδίων/Υποδειγμάτων: 1
 (51) Διεθνής Ταξινόμηση: 04-02
 (54) Προσδιορισμός αντικειμένου:
 ΣΧΕΔΙΟ ΤΡΙΧΩΝ ΟΔΟΝΤΟΒΟΥΡΤΣΑΣ

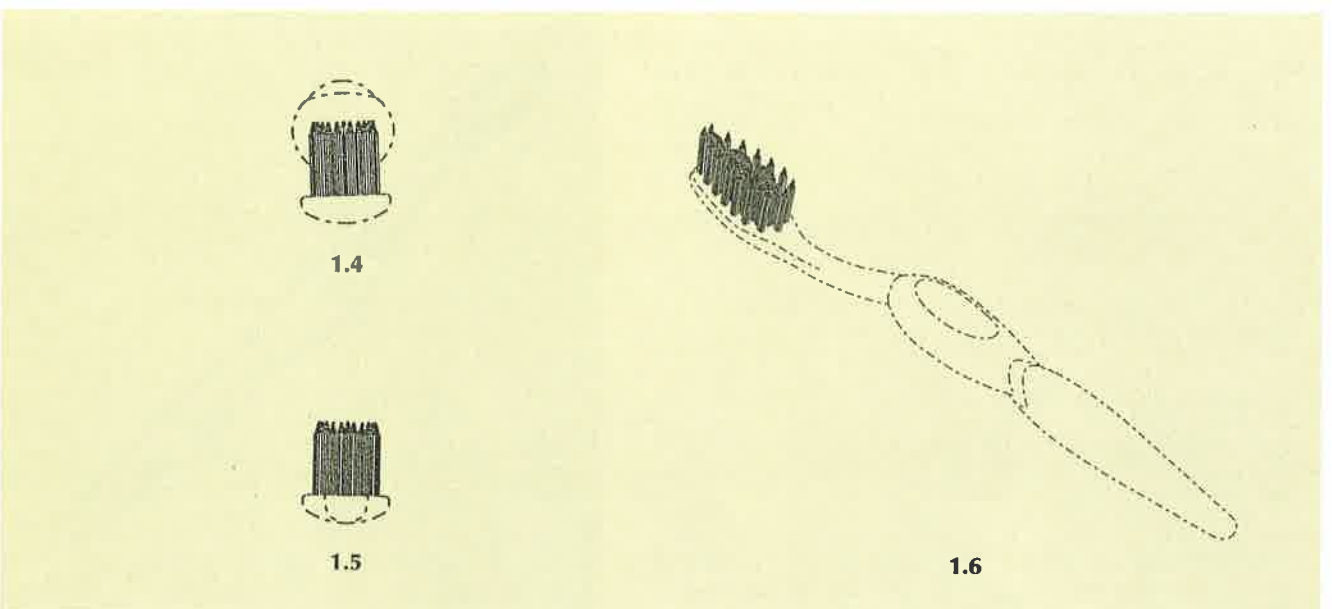
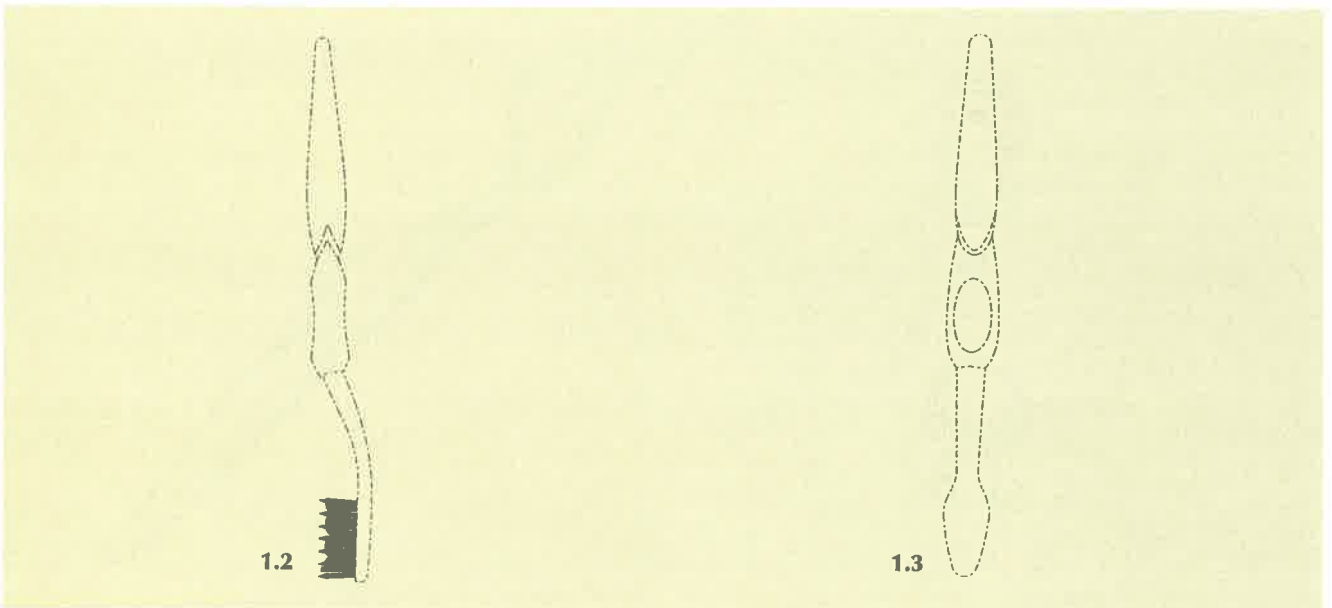
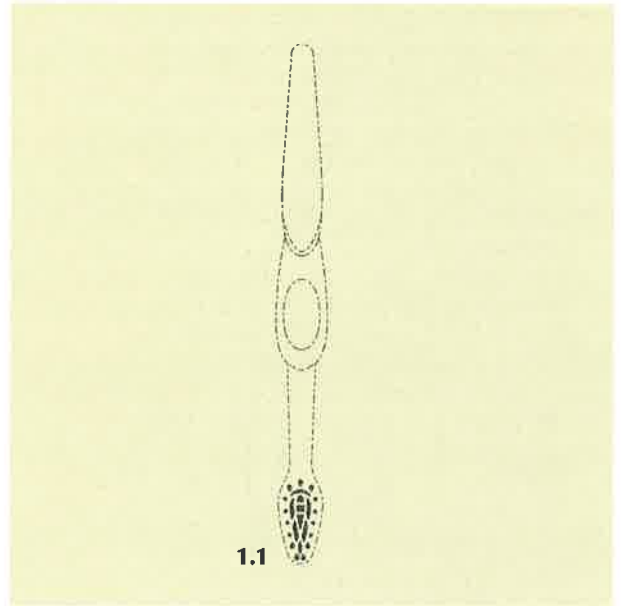

- (21) Αρ. Αίτησης Σχ. ή Υπ.: 20010600145
 (15) Ημερ. Καταχώρησης: 05/07/2001
 (17) Ημερ. Λήξης 1ης πενταετίας: 05/07/2006
 (71) Καταθέτης(ες): COLGATE-PALMOLIVE COMPANY
 300 Park Avenue, NEW YORK, NY, 10022, USA
 (30) Συμβ. Προτεραιότητα(ες): 29-135311/09-01-01/US
 (72) Δημιουργός(οι): HOHLBEIN DOUGLAS
 (74) Πληρεξούσιος: ΒΟΖΕΜΠΕΡΓ-ΒΡΕΤΟΥ ΙΛΕΑΝΑ, Δικηγόρος
 Αιγαλείας 30 ΠΑΡΑΔΕΙΣΟΣ ΑΜΑΡΟΥΣΙΟΥ 151 25
 (74) Αντίκλητος: ΒΟΖΕΜΠΕΡΓ-ΒΡΕΤΟΥ ΙΛΕΑΝΑ, Δικηγόρος
 Αιγαλείας 30 ΠΑΡΑΔΕΙΣΟΣ ΑΜΑΡΟΥΣΙΟΥ 151 25
 (28) Αριθμός Σχεδίων/Υποδειγμάτων: 1
 (51) Διεθνής Ταξινόμηση: 04-02
 (54) Προσδιορισμός αντικειμένου:
 ΣΧΕΔΙΟ ΤΡΙΧΩΝ ΟΔΟΝΤΟΒΟΥΡΤΣΑΣ

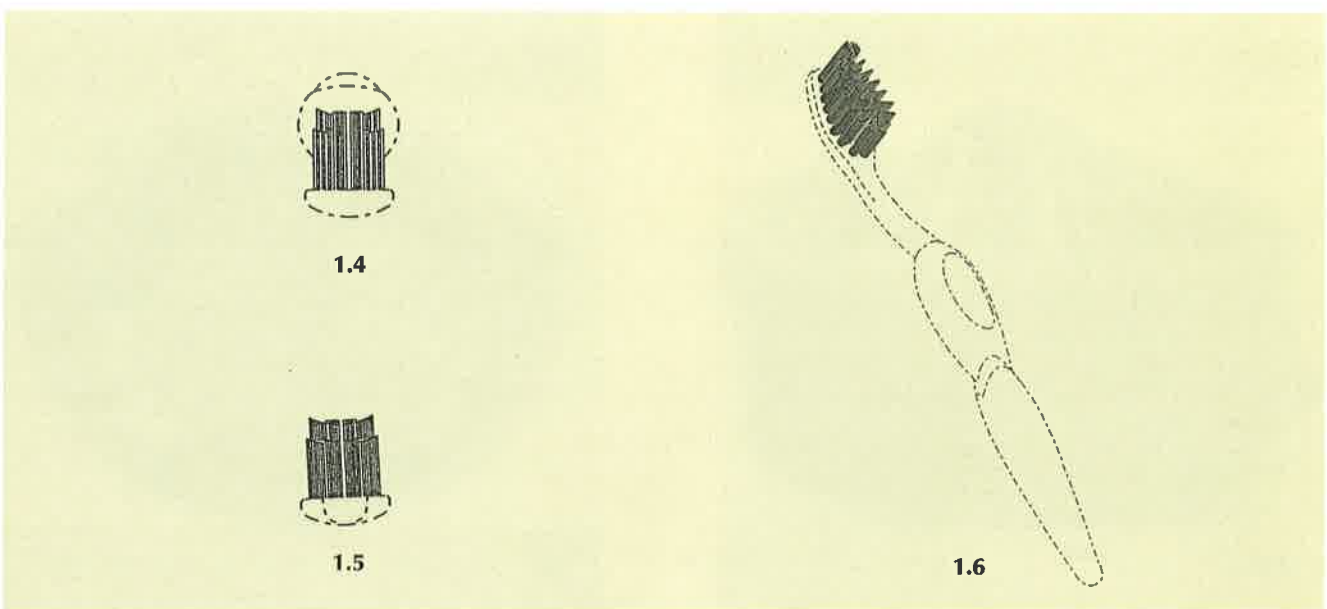
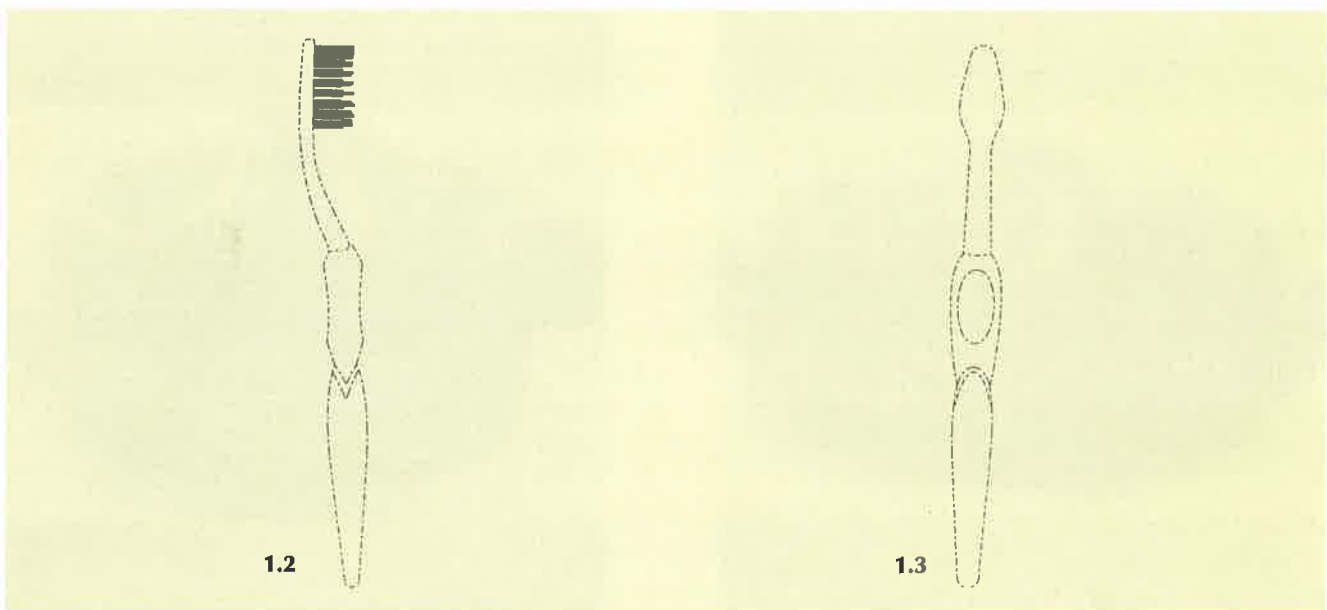
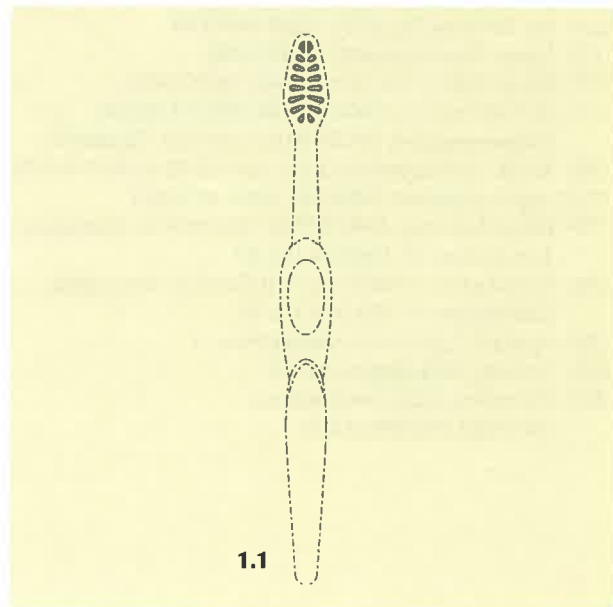

- (21) Αρ. Αίτησης Σχ. ή Υπ.: 20010600146
 (15) Ημερ. Καταχώρησης: 06/07/2001
 (17) Ημερ. Λήξης 1ης πενταετίας: 06/07/2006
 (71) Καταθέτης(ες): FIRMA CARL FREUDENBERG
 Hohnerweg 2-4, WEINHEIM, D-69469, GERMANY
 (30) Συμβ. Προτεραιότητα(ες): 40100545.3/18-01-01/DE
 (72) Δημιουργός(οι): DINGERT UWE HELMUT
 (74) Πληρεξούσιος: ΛΥΜΠΕΡΗΣ ΝΙΚΟΛΑΟΣ, Δικηγόρος
 Στουρνάρα 37 ΑΘΗΝΑ 106 82
 (74) Αντίκλητος: ΛΥΜΠΕΡΗΣ ΝΙΚΟΛΑΟΣ, Δικηγόρος
 Στουρνάρα 37 ΑΘΗΝΑ 106 82
 (28) Αριθμός Σχεδίων/Υποδειγμάτων: 1
 (51) Διεθνής Ταξινόμηση: 07-05
 (54) Προσδιορισμός αντικειμένου:
 ΔΙΑΤΑΞΗ ΣΤΕΙΨΙΜΑΤΟΣ



1.1

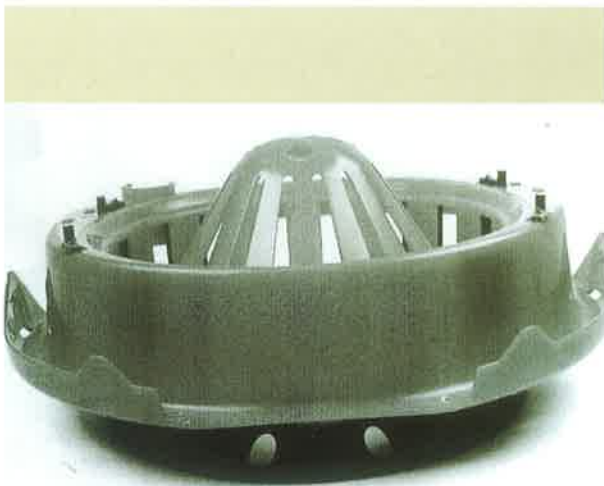

1.2

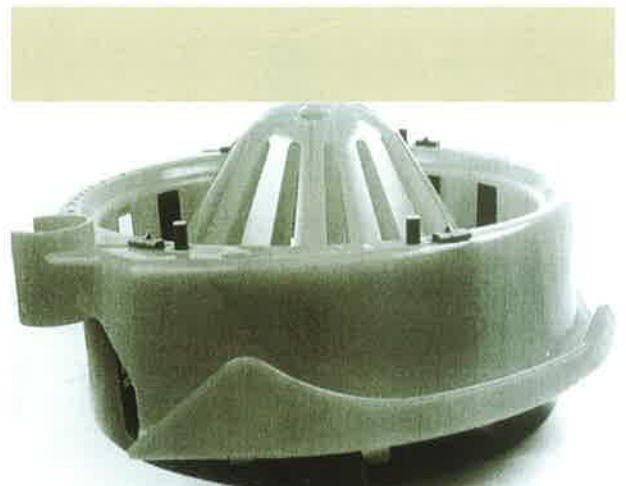

1.3

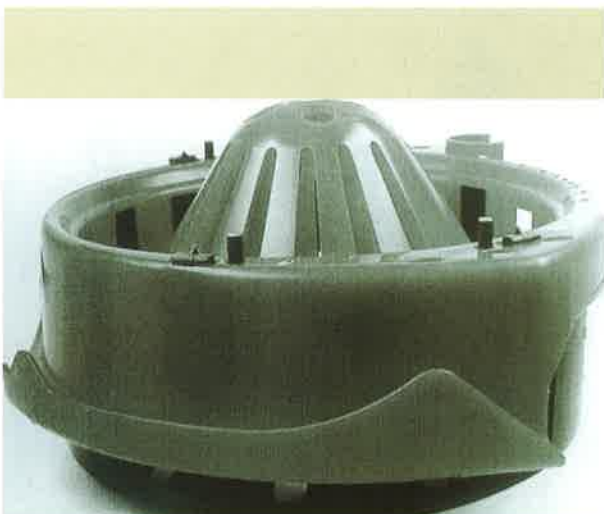

1.4



1.5

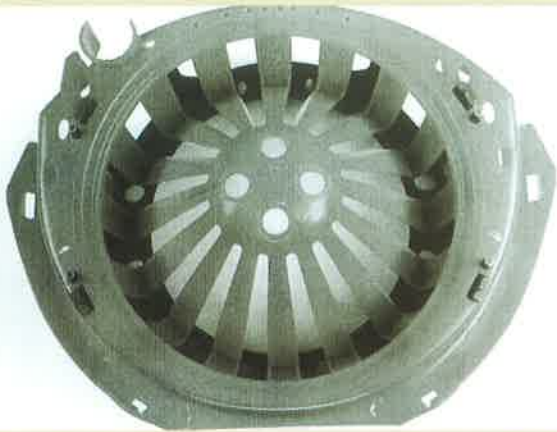

1.6

- (21) Αρ. Αίτησης Σχ. ή Υπ.: 20010600147
 (15) Ημερ. Καταχώρησης: 06/07/2001
 (17) Ημερ. Λήξης 1ης πενταετίας: 06/07/2006
 (71) Καταθέτης(ες): FIRMA CARL FREUDENBERG
 Hohnerweg 2-4, WEINHEIM, D-69469, GERMANY
 (30) Συμβ. Προτεραιότητα(ες): 40101267.0/08-02-01/DE
 (72) Δημιουργός(οι): HAUENSTEIN MARTIN
 (74) Πληρεξούσιος: ΛΥΜΠΕΡΗΣ ΝΙΚΟΛΑΟΣ, Δικηγόρος
 Στουρνάρα 37 ΑΘΗΝΑ 106 82
 (74) Αντίκλητος: ΛΥΜΠΕΡΗΣ ΝΙΚΟΛΑΟΣ, Δικηγόρος
 Στουρνάρα 37 ΑΘΗΝΑ 106 82
 (28) Αριθμός Σχεδίων/Υποδειγμάτων: 1
 (51) Διεθνής Ταξινόμηση: 07-07
 (54) Προσδιορισμός αντικειμένου:
 ΚΟΥΒΑΣ ΚΑΘΑΡΙΣΜΟΥ



1.1

- (21) Αρ. Αίτησης Σχ. ή Υπ.: 20010600148
 (15) Ημερ. Καταχώρησης: 06/07/2001
 (17) Ημερ. Λήξης 1ης πενταετίας: 06/07/2006
 (71) Καταθέτης(ες): 1. ΛΑΣΚΑΡΗΣ ΕΛΕΥΘΕΡΙΟΥ ΣΤΥΛΙΑΝΟΣ
 Πελοποννήσου 19, ΑΓ. ΠΑΡΑΣΚΕΥΗ, ΑΤΤΙΚΗ, 153 42, ΕΛΛΑΣ
 2. ΛΑΣΚΑΡΗΣ ΕΛΕΥΘΕΡΙΟΥ ΓΕΩΡΓΙΟΣ
 Πελοποννήσου 19, ΑΓ. ΠΑΡΑΣΚΕΥΗ, ΑΤΤΙΚΗ, 153 42, ΕΛΛΑΣ
 3. ΛΑΣΚΑΡΗΣ ΕΛΕΥΘΕΡΙΟΥ ΝΙΚΟΛΑΟΣ
 Πελοποννήσου 19, ΑΓ. ΠΑΡΑΣΚΕΥΗ, ΑΤΤΙΚΗ, 153 42, ΕΛΛΑΣ
 (30) Συμβ. Προτεραιότητα(ες): –
 (72) Δημιουργός(οι): 1. ΛΑΣΚΑΡΗΣ ΕΛΕΥΘΕΡΙΟΥ ΓΕΩΡΓΙΟΣ
 2. ΛΑΣΚΑΡΗΣ ΕΛΕΥΘΕΡΙΟΥ ΣΤΥΛΙΑΝΟΣ
 3. ΛΑΣΚΑΡΗΣ ΕΛΕΥΘΕΡΙΟΥ ΝΙΚΟΛΑΟΣ
 (74) Πληρεξούσιος: ΣΟΥΚΙΟΥΡΟΓΛΟΥ ΙΩΣΗΦ, Δικηγόρος
 Τροίας 2, ΝΕΑ ΕΡΥΘΡΑΙΑ ΑΤΤΙΚΗ 145 63
 (74) Αντίκλητος: ΣΟΥΚΙΟΥΡΟΓΛΟΥ ΙΩΣΗΦ, Δικηγόρος
 Τροίας 2, ΝΕΑ ΕΡΥΘΡΑΙΑ ΑΤΤΙΚΗ 145 63
 (28) Αριθμός Σχεδίων/Υποδειγμάτων: 1
 (51) Διεθνής Ταξινόμηση: 09-03
 (54) Προσδιορισμός αντικειμένου:
 ΣΥΣΚΕΥΑΣΙΑ-ΚΟΥΤΙ ΠΙΤΣΑΣ



1.1

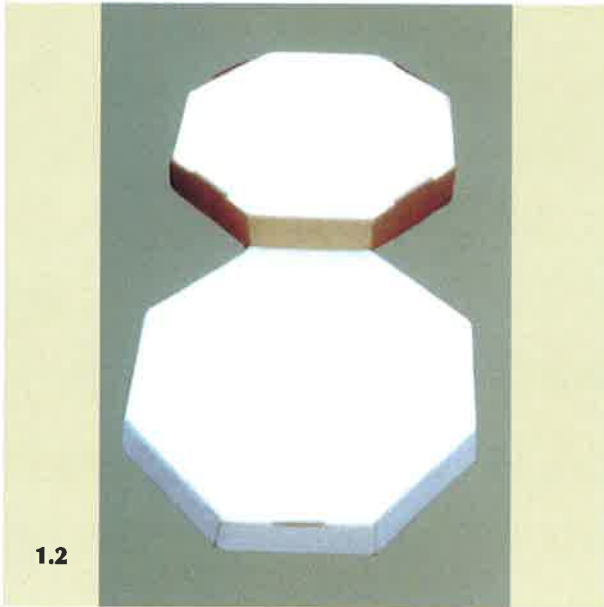

1.2

- (21) Αρ. Αίτησης Σχ. ή Υπ.: 20010600149
 (15) Ημερ. Καταχώρησης: 06/07/2001
 (17) Ημερ. Λήξης 1ης πενταετίας: 06/07/2006
 (71) Καταθέτης(ες): 1. ΠΑΠΑΠΑΝΑΓΙΩΤΟΥ ΑΘΑΝΑΣΙΟΣ
 Βιομηχανική Περιοχή Δήμου Λεύκωνα, ΣΕΡΡΕΣ 621 21
 ΕΛΛΑΣ
 2. ΠΑΠΑΠΑΝΑΓΙΩΤΟΥ ΙΩΑΝΝΗΣ
 Βιομηχανική Περιοχή Δήμου Λεύκωνα, ΣΕΡΡΕΣ 621 21
 ΕΛΛΑΣ
 (30) Συμβ. Προτεραιότητα(ες): -
 (72) Δημιουργός(οι): 1. ΠΑΠΑΠΑΝΑΓΙΩΤΟΥ ΑΘΑΝΑΣΙΟΣ
 2. ΠΑΠΑΠΑΝΑΓΙΩΤΟΥ ΙΩΑΝΝΗΣ
 (74) Πληρεξούσιος: -
 (74) Αντίκλητος: -
 (28) Αριθμός Σχεδίων/Υποδειγμάτων: 1
 (51) Διεθνής Ταξινόμηση: 06-03
 (54) Προσδιορισμός αντικειμένου:
 ΓΡΑΦΕΙΟ ΤΥΠΟΥ C



1.1



1.2



1.3

- (21) Αρ. Αίτησης Σχ. ή Υπ.: 20010600150
(15) Ημερ. Καταχώρησης: 06/07/2001
(17) Ημερ. Λήξης 1ης πενταετίας: 06/07/2006
(71) Καταθέτης(ες): ΑΝΤΩΝΙΟΣ ΠΑΙΤΑΖΟΓΛΟΥ ΚΑΙ ΣΙΑ Ε.Ε.
με δ.τ. "ΤΕΧΝΟΠΛΑΣΤ"
Ελ. Βενιζέλου 208, ΗΡΑΚΛΕΙΟ, ΑΤΤΙΚΗ, 141 22, ΕΛΛΑΣ
(30) Συμβ. Προτεραιότητα(ες): –
(72) Δημιουργός(οι): ΠΑΙΤΑΖΟΓΛΟΥ ΑΘΑΝΑΣΙΟΥ ΑΝΤΩΝΙΟΣ
(74) Πληρεξούσιος: ΠΑΙΤΑΖΟΓΛΟΥ ΙΩΑΝΝΗΣ, Δικηγόρος
Αριστείδου 9 ΑΘΗΝΑ 105 59
(74) Αντίκλητος: ΠΑΙΤΑΖΟΓΛΟΥ ΙΩΑΝΝΗΣ, Δικηγόρος
Αριστείδου 9 ΑΘΗΝΑ 105 59
(28) Αριθμός Σχεδίων/Υποδειγμάτων: 30
(51) Διεθνής Ταξινόμηση: 08-06
(54) Προσδιορισμός αντικειμένου:
ΠΟΜΟΛΑΚΙΑ, ΛΑΒΕΣ ΚΑΙ ΚΡΕΜΑΣΤΡΕΣ ΕΠΙΠΛΟΠΟΙΙΑΣ



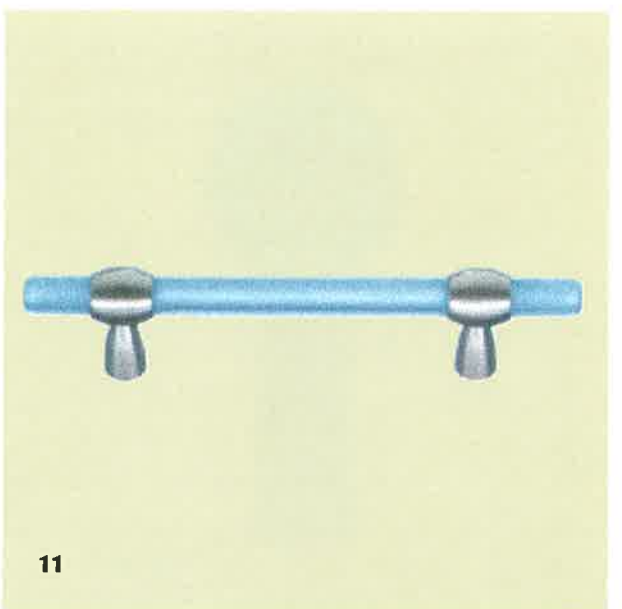
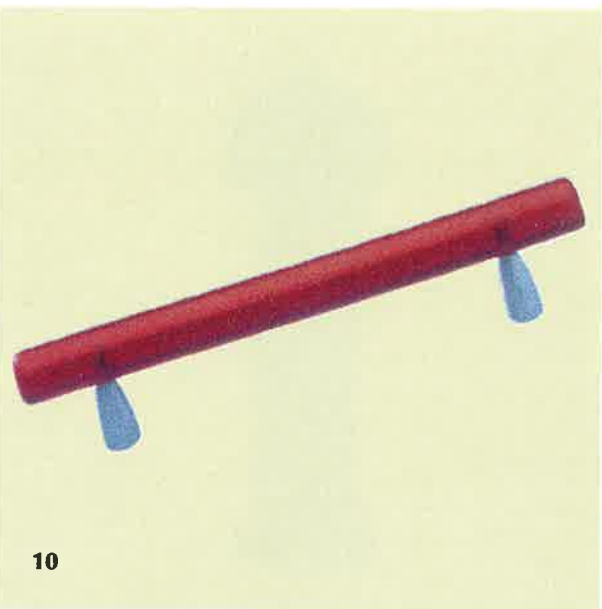

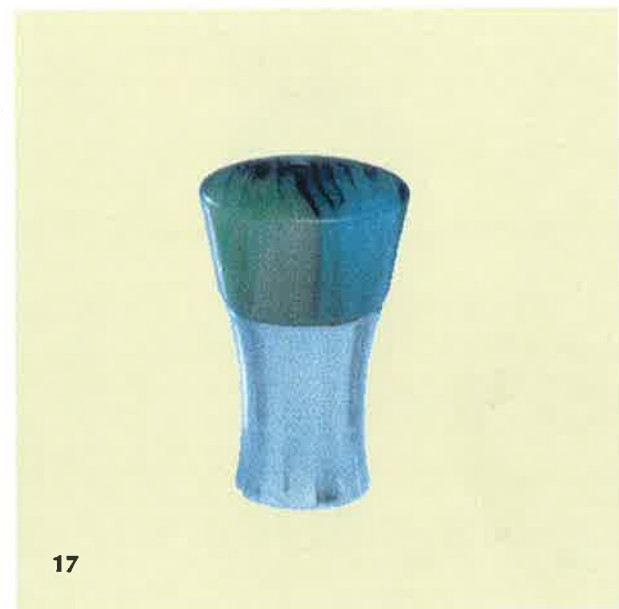

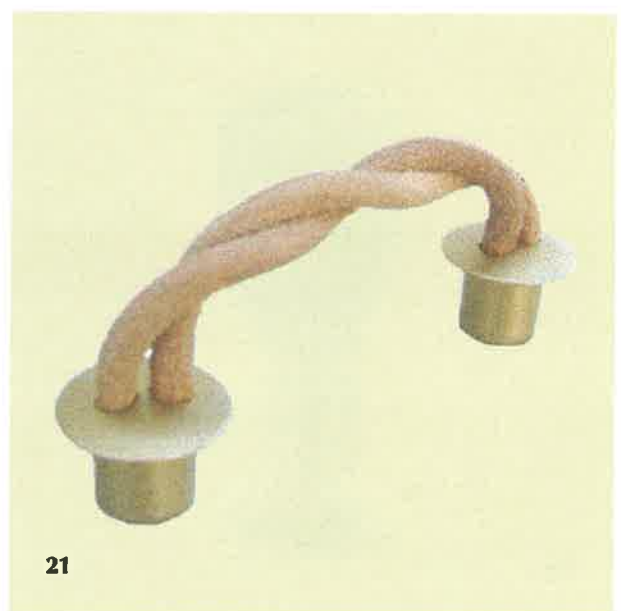
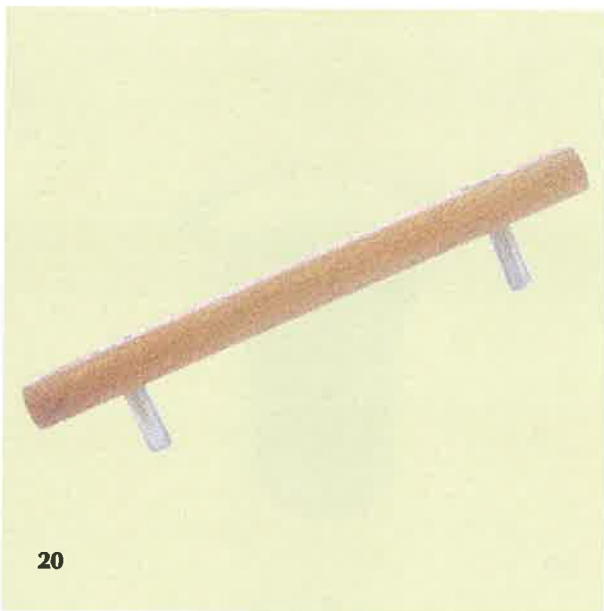

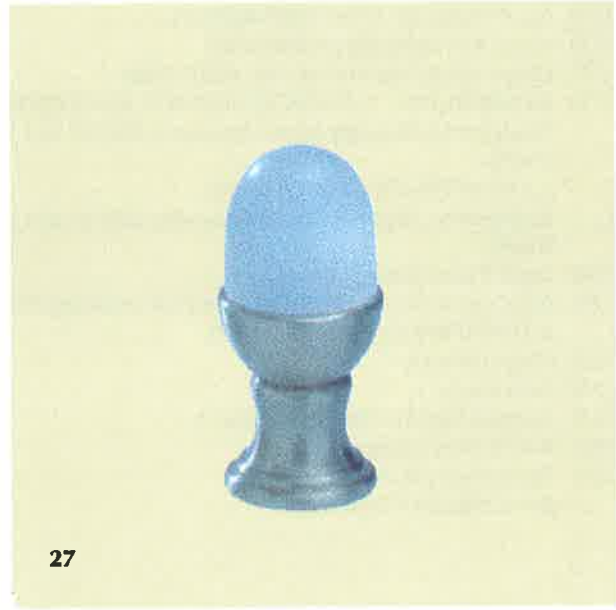
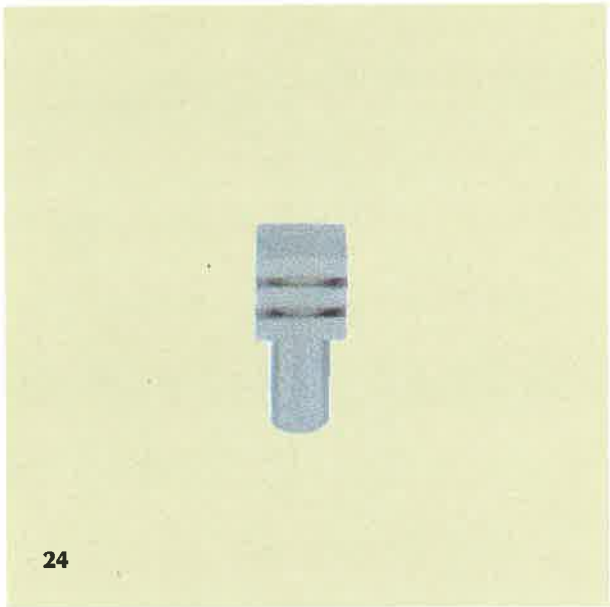

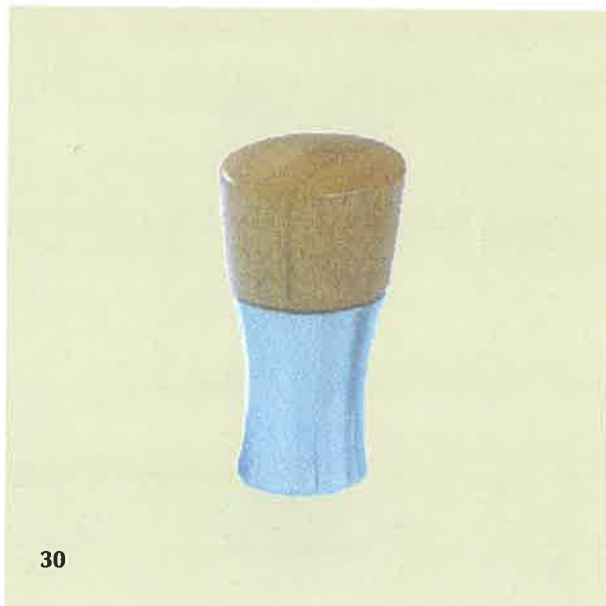

30

- (21) Αρ. Αίτησης Σχ. ή Υπ.: 20010600151
 (15) Ημερ. Καταχώρησης: 09/07/2001
 (17) Ημερ. Λήξης 1ης πενταετίας: 09/07/2006
 (71) Καταθέτης(ες): 1. ΠΑΠΑΠΑΝΑΓΙΩΤΟΥ ΑΘΑΝΑΣΙΟΣ
 Βιομηχανική Περιοχή Δήμου Λεύκωνα, ΣΕΡΡΕΣ 621 21
 ΕΛΛΑΣ
 2. ΠΑΠΑΠΑΝΑΓΙΩΤΟΥ ΙΩΑΝΝΗΣ
 Βιομηχανική Περιοχή Δήμου Λεύκωνα, ΣΕΡΡΕΣ 621 21
 ΕΛΛΑΣ
 (30) Συμβ. Προτεραιότητα(ες): –
 (72) Δημιουργός(οι): 1. ΠΑΠΑΠΑΝΑΓΙΩΤΟΥ ΑΘΑΝΑΣΙΟΣ
 2. ΠΑΠΑΠΑΝΑΓΙΩΤΟΥ ΙΩΑΝΝΗΣ
 (74) Πληρεξούσιος: –
 (74) Αντίκλητος: –
 (28) Αριθμός Σχεδίων/Υποδειγμάτων: 1
 (51) Διεθνής Ταξινόμηση: 06-04
 (54) Προσδιορισμός αντικειμένου:
 ΔΙΑΧΩΡΙΣΤΙΚΟ ΤΥΠΟΥ C

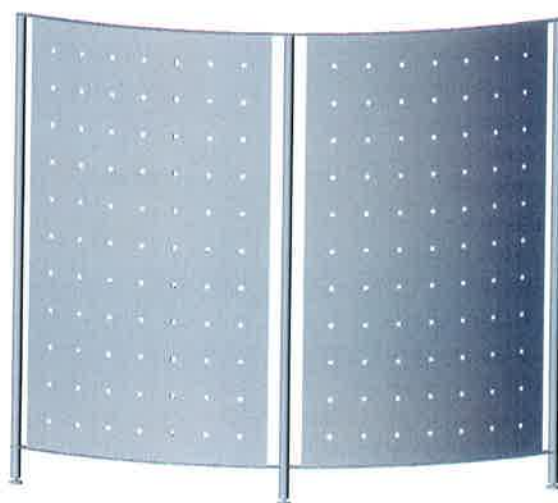

- (21) Αρ. Αίτησης Σχ. ή Υπ.: 20010600152
 (15) Ημερ. Καταχώρησης: 11/07/2001
 (17) Ημερ. Λήξης 1ης πενταετίας: 11/07/2006
 (71) Καταθέτης(ες): THERMOSEAL GLASS CORPORATION
 400 Water Street, GLOUCESTER CITY, NEW JERSEY, 08030
 USA
 (30) Συμβ. Προτεραιότητα(ες): 29-136239/26-01-01/US
 (72) Δημιουργός(οι): CHUBB RICHARD A.
 (74) Πληρεξούσιος: ΚΙΛΙΜΙΡΗΣ ΑΝΑΣΤΑΣΙΟΣ, Δικηγόρος
 Χατζηγιάννη Μέξη 7 ΑΘΗΝΑ 115 28
 (74) Αντίκλητος: ΚΙΛΙΜΙΡΗ-ΠΑΤΡΙΝΟΥ ΑΝΝΑ, Δικηγόρος
 Χατζηγιάννη Μέξη 7 ΑΘΗΝΑ 115 28
 (28) Αριθμός Σχεδίων/Υποδειγμάτων: 1
 (51) Διεθνής Ταξινόμηση: 15-07
 (54) Προσδιορισμός αντικειμένου:
 ΘΥΡΑ ΓΙΑ ΘΑΛΑΜΟ ΑΠΟΘΗΚΕΥΣΗΣ ΧΑΜΗΛΗΣ
 ΘΕΡΜΟΚΡΑΣΙΑΣ

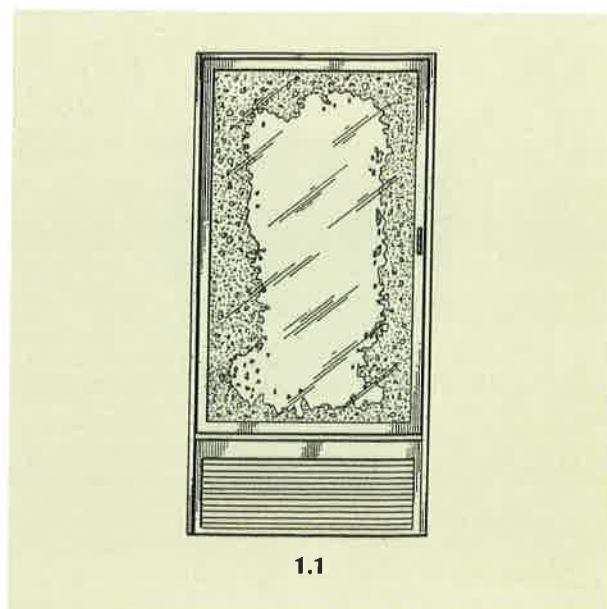

1.1

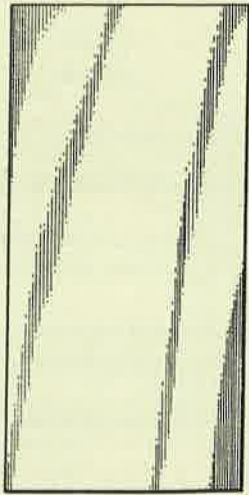

1.2

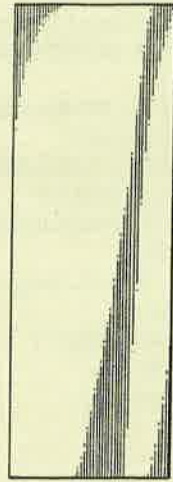

1.3

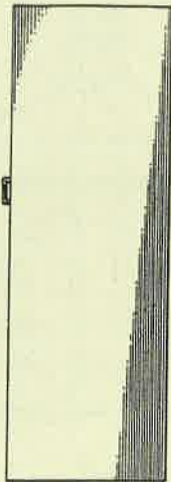

1.4

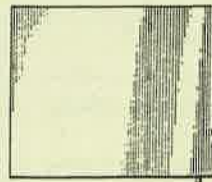

1.5

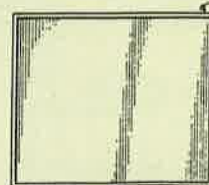

1.6

- (21) Αρ. Αίτησης Σχ. ή Υπ.: 20010600153
 (15) Ημερ. Καταχώρησης: 12/07/2001
 (17) Ημερ. Λήξης 1ης πενταετίας: 12/07/2006
 (71) Καταθέτης(ες): WATSON ENTERPRISES (BAHAMAS) LIMITED
 Offshore Group Chambers, PO Box CB-12751, NASSAU,
 NEW PROVIDENCE, ΒΑΗΑΜΑΣ
 (30) Συμβ. Προτεραιότητα(ες): 2098962/23-01-01/GB
 (72) Δημιουργός(οι): TONG CHACK FAI
 (74) Πληρεξούσιος: ΚΩΣΤΟΠΟΥΛΟΥ ΓΕΩΡΓΙΑ, Δικηγόρος
 Δήλου 12 ΚΗΦΙΣΙΑ 145 62
 (74) Αντίκλητος: ΚΥΠΡΗΣ ΦΕΙΔΙΑΣ, Δικηγόρος
 Δήλου 12 ΚΗΦΙΣΙΑ 145 62
 (28) Αριθμός Σχεδίων/Υποδειγμάτων: 1
 (51) Διεθνής Ταξινόμηση: 09-01
 (54) Προσδιορισμός αντικειμένου:
 ΜΠΟΥΚΑΛΙ

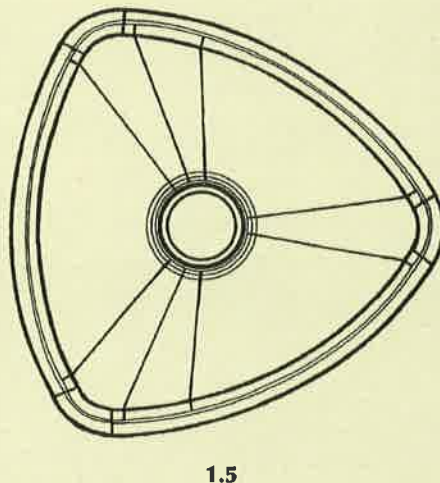
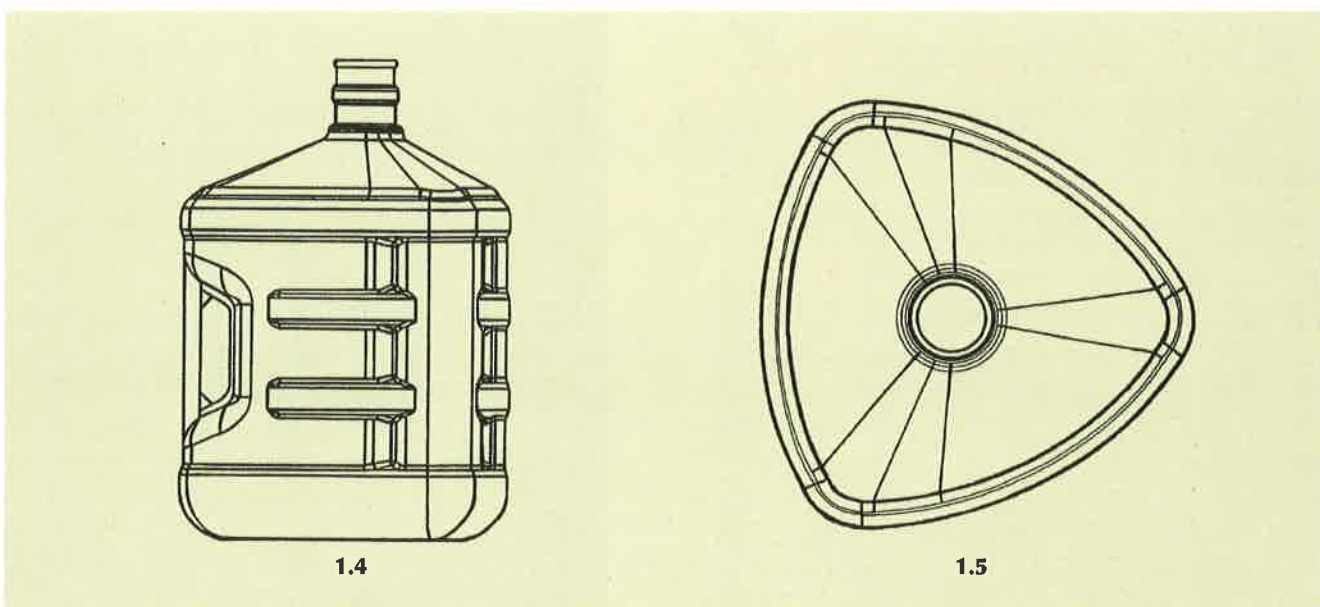
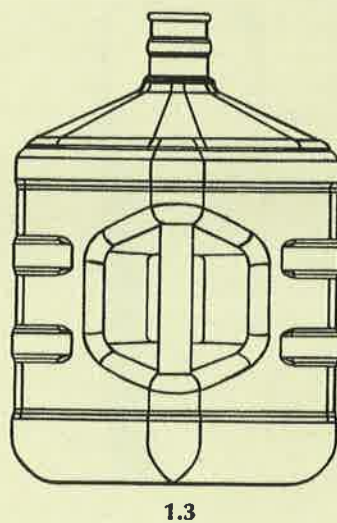
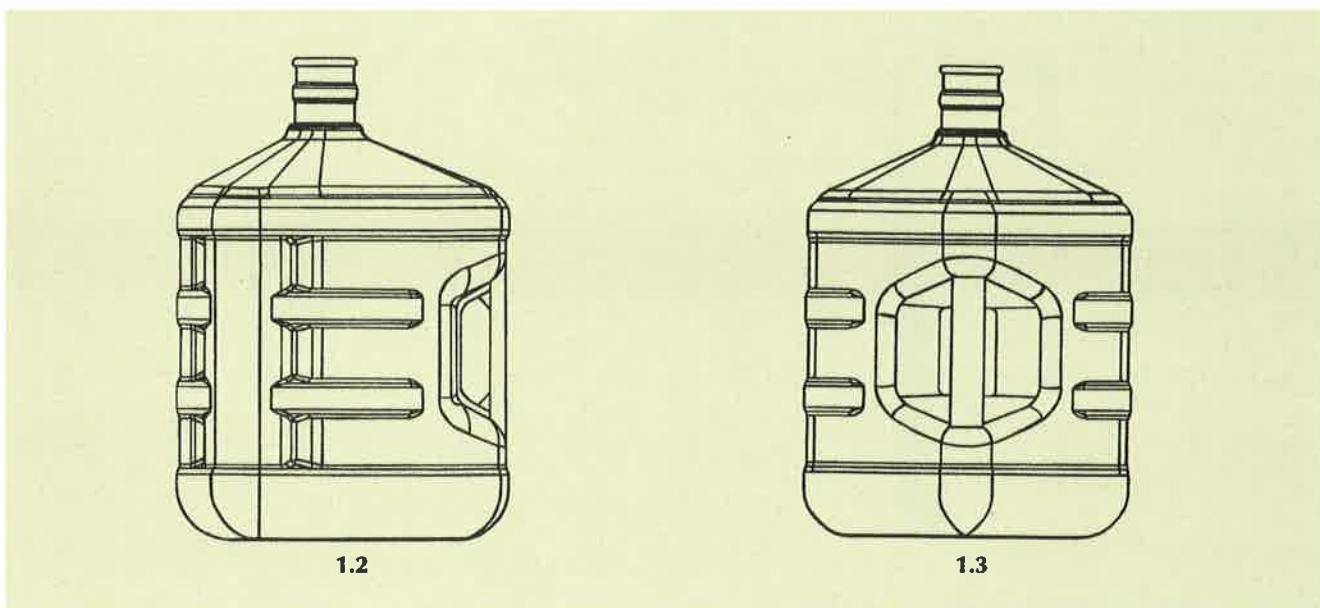
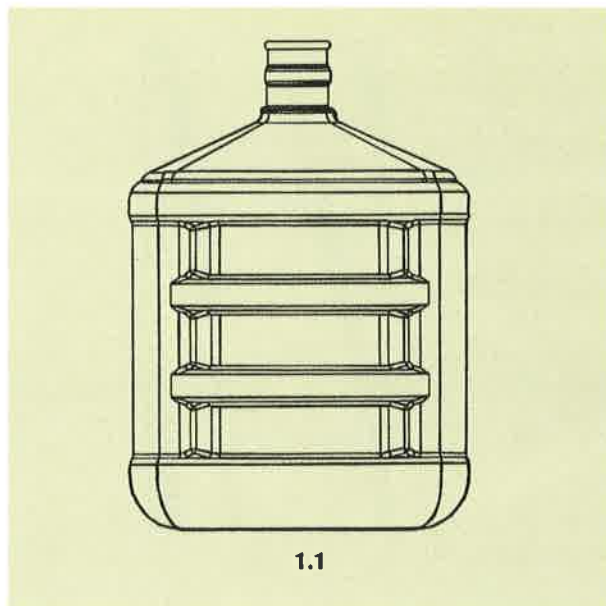

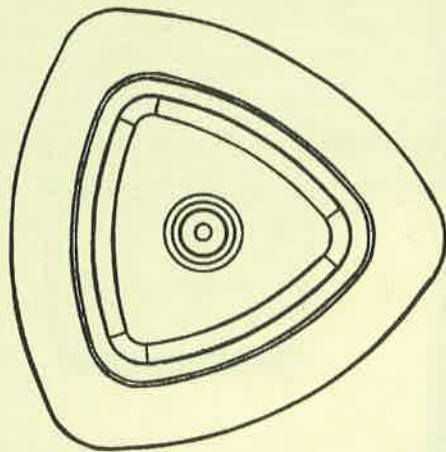

1.6

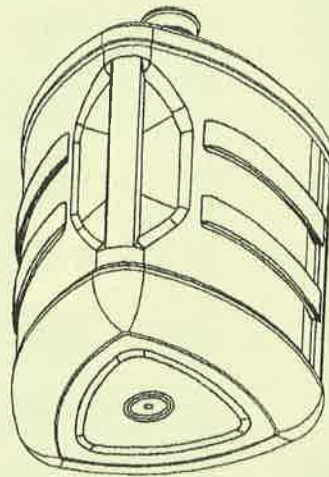

1.7

- (21) Αρ. Αίτησης Σχ. ή Υπ.: 20010600154
(15) Ημερ. Καταχώρησης: 12/07/2001
(17) Ημερ. Λήξης 1ης πενταετίας: 12/07/2006
(71) Καταθέτης(ες): VI-KO NUR ELEKTRIK MALZEMELERI SANAYI VE TICARET ANONIM SIRKETI
Osmangazi Mah. Battalgazi Cad. No. 2981470, SAMANDIRA, ISTANBUL, TURKEY
(30) Συμβ. Προτεραιότητα(ες): –
(72) Δημιουργός(οι): CAHIT DURMAZ
(74) Πληρεξούσιος: ΚΩΣΤΟΠΟΥΛΟΥ ΓΕΩΡΓΙΑ, Δικηγόρος
Δήλου 12 ΚΗΦΙΣΙΑ 145 62
(74) Αντίκλητος: ΚΥΠΡΗΣ ΦΕΙΔΙΑΣ, Δικηγόρος
Δήλου 12 ΚΗΦΙΣΙΑ 145 62
(28) Αριθμός Σχεδίων/Υποδειγμάτων: 5
(51) Διεθνής Ταξινόμηση: 13-03
(54) Προσδιορισμός αντικειμένου:
ΕΞΟΔΟΣ ΠΡΙΖΑΣ ΜΕ ΓΕΙΩΣΗ ΚΑΙ ΔΙΑΚΟΠΤΕΣ

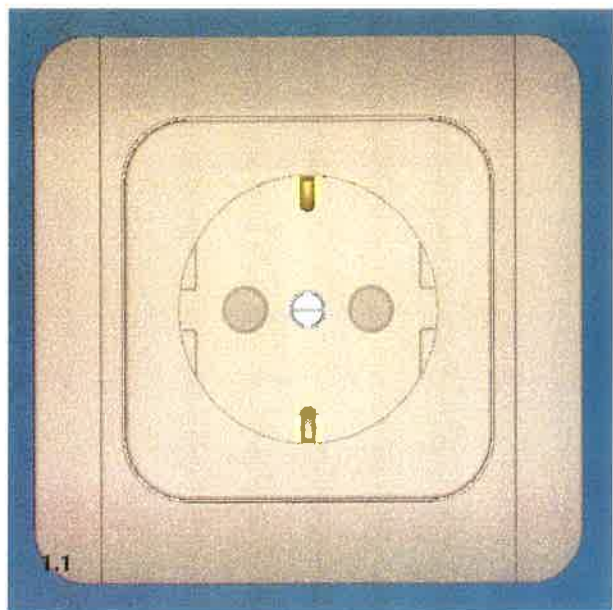

1.1

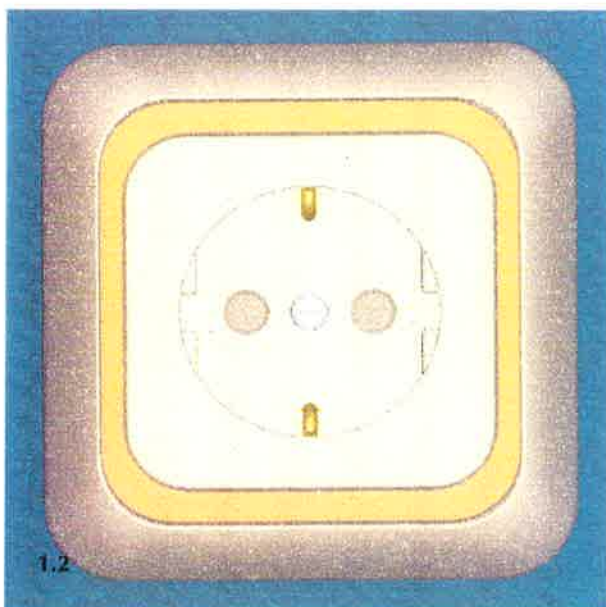

1.2

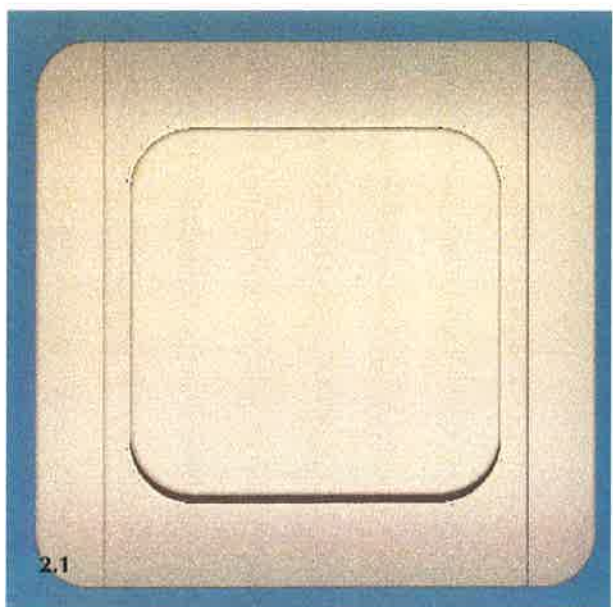

2.1

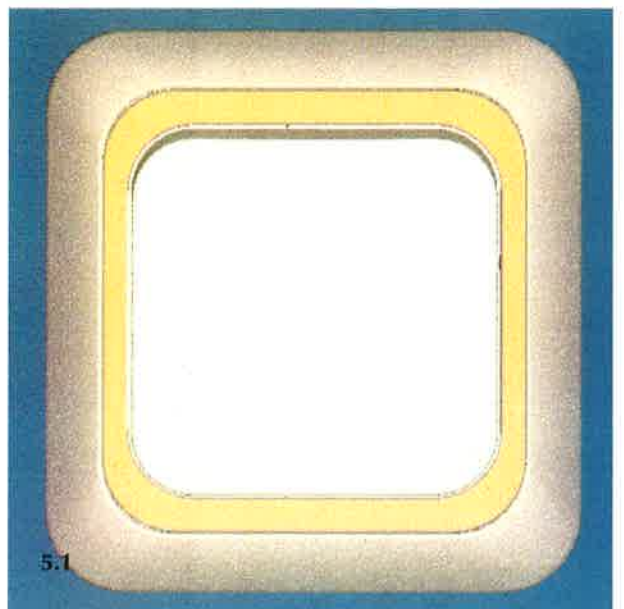
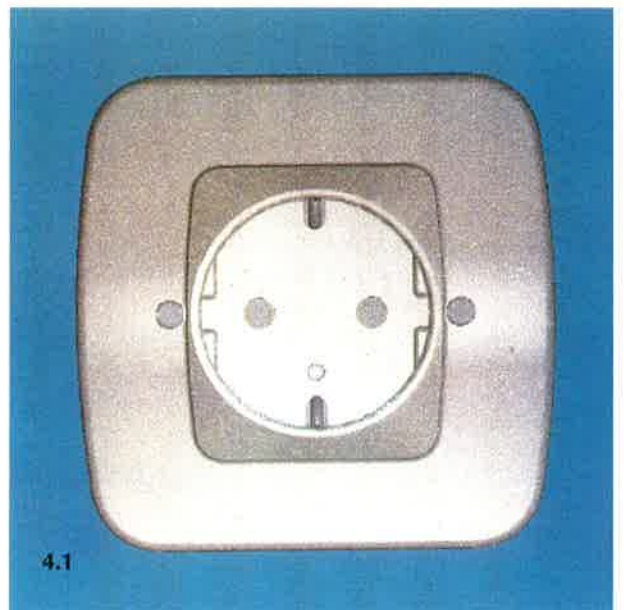
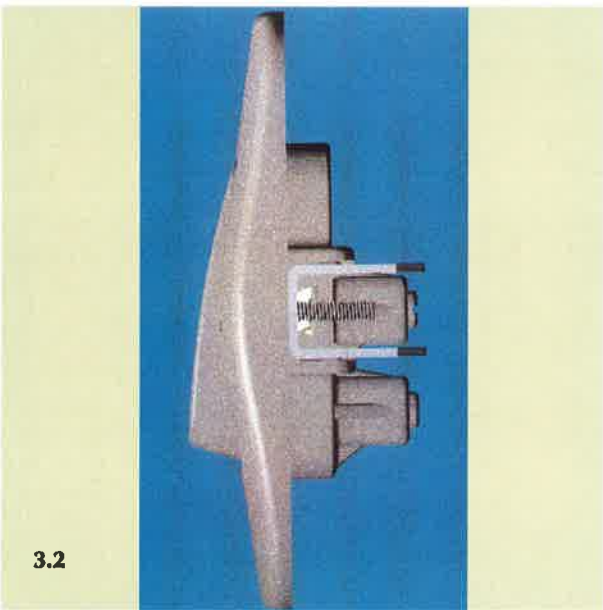
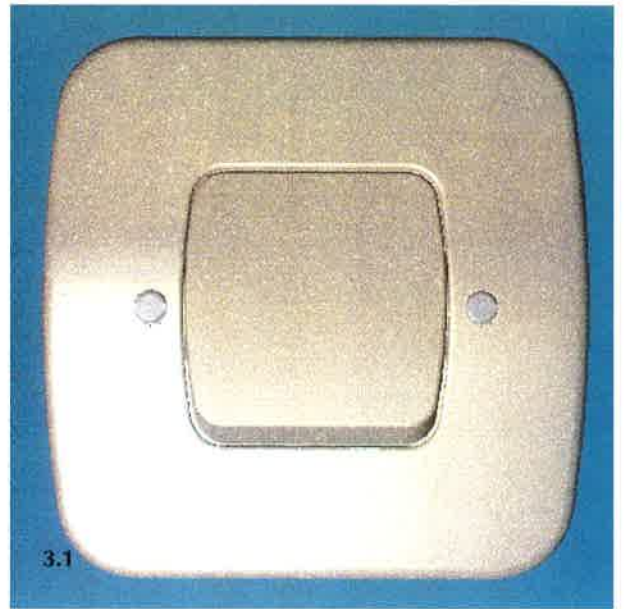
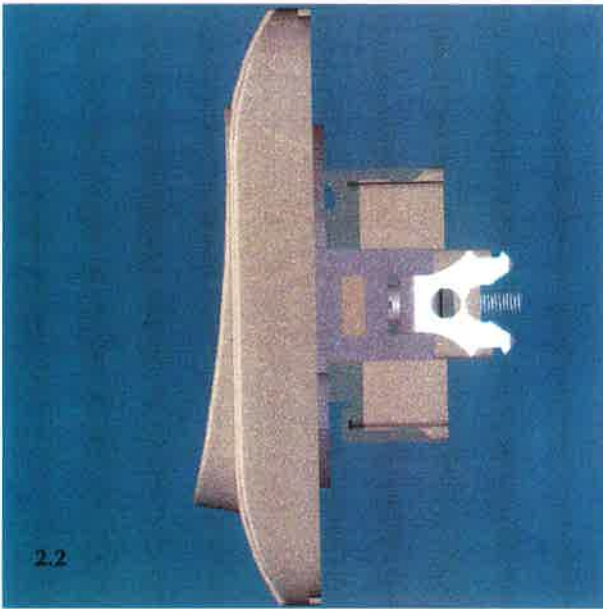

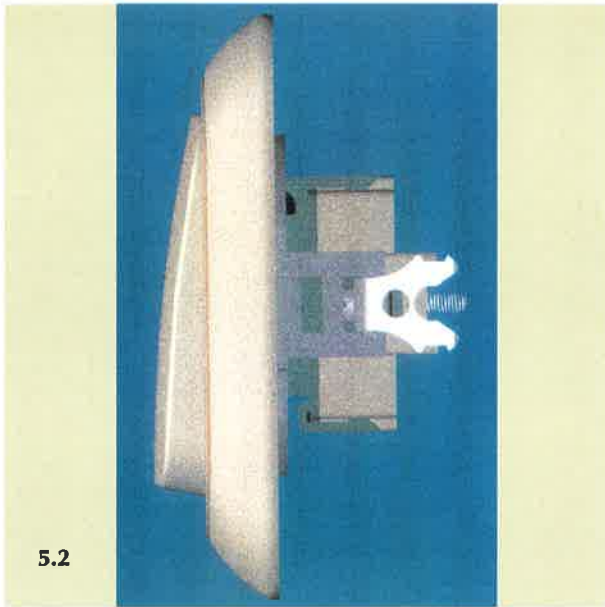

5.2

- (21) Αρ. Αίτησης Σχ. ή Υπ.: 20010600155
- (15) Ημερ. Καταχώρησης: 12/07/2001
- (17) Ημερ. Λήξης 1ης πενταετίας: 12/07/2006
- (71) Καταθέτης(ες): CONAIR CORPORATION
1 Cummings Point Road, STAMFORD, CONNECTICUT
06904, USA
- (30) Συμβ. Προτεραιότητα(ες): 29-135491/12-01-01/US
- (72) Δημιουργός(οι): 1. CARLUCCI VITO JAMES
2. DENHUP PAUL JOSEPH
3. ZIOLKOWSKI DALE STEPHEN
- (74) Πληρεξούσιος: ΛΥΜΠΕΡΗΣ ΝΙΚΟΛΑΟΣ, Δικηγόρος
Στουρνάρα 37 ΑΘΗΝΑ 106 82
- (74) Αντίκλητος: ΛΥΜΠΕΡΗΣ ΝΙΚΟΛΑΟΣ, Δικηγόρος
Στουρνάρα 37 ΑΘΗΝΑ 106 82
- (28) Αριθμός Σχεδίων/Υποδειγμάτων: 1
- (51) Διεθνής Ταξινόμηση: 04-02
- (54) Προσδιορισμός αντικειμένου:
ΔΙΣΚΟΣ ΨΗΚΤΡΑΣ ΓΙΑ ΠΕΡΙΣΤΡΟΦΙΚΕΣ ΗΛΕΚΤΡΙΚΕΣ
ΟΔΟΝΤΟΒΟΥΡΤΣΕΣ

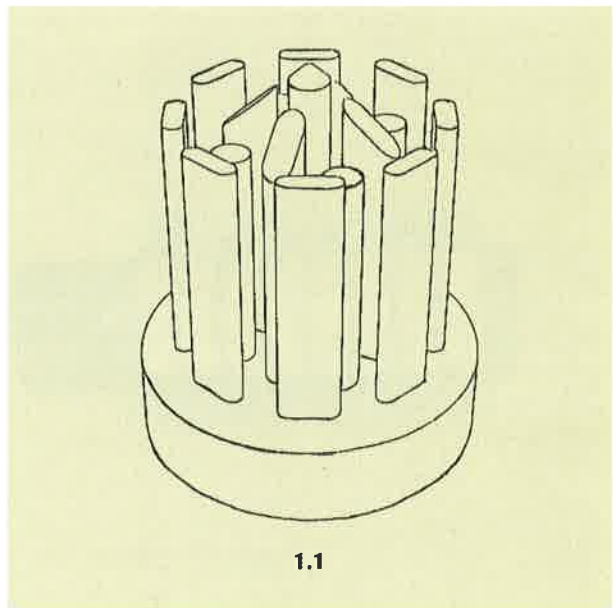

1.1

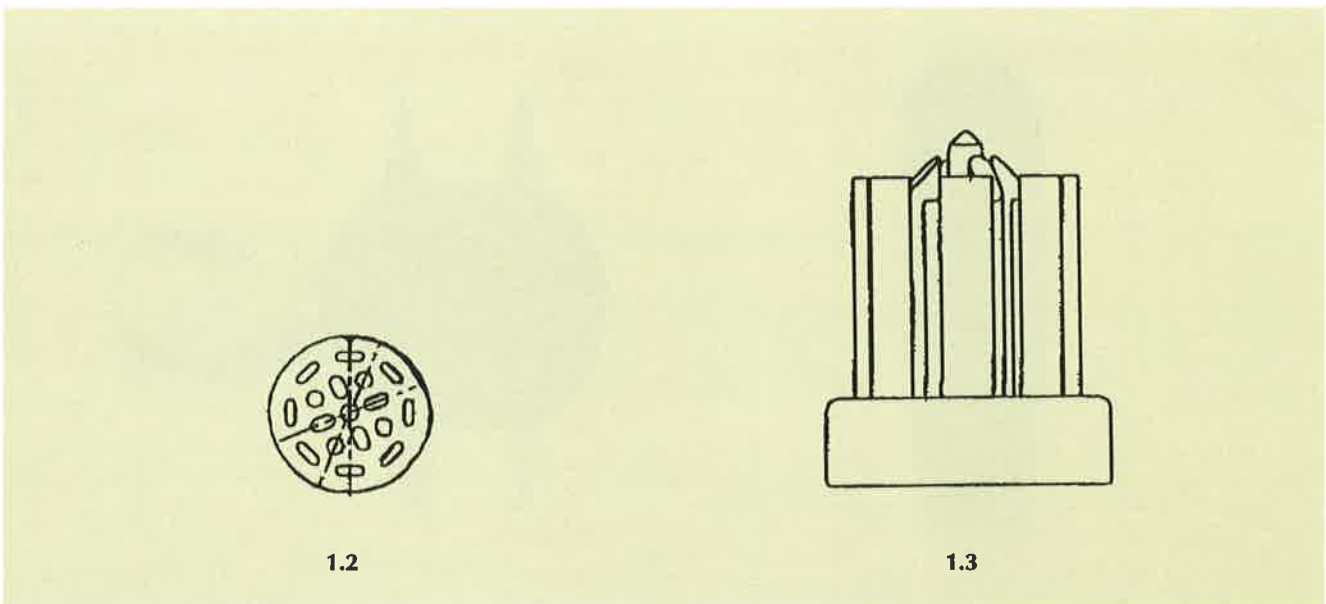

1.2

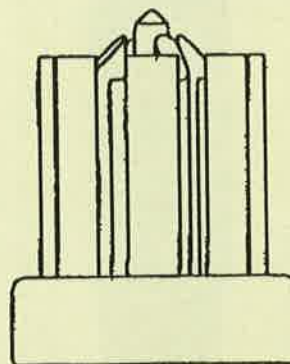

1.3

- (21) Αρ. Αίτησης Σχ. ή Υπ.: 20010600156
 (15) Ημερ. Καταχώρησης: 12/07/2001
 (17) Ημερ. Λήξης 1ης πενταετίας: 12/07/2006
 (71) Καταθέτης(ες): CONAIR CORPORATION
 1 Cummings Point Road, STAMFORD, CONNECTICUT
 06904, USA
 (30) Συμβ. Προτεραιότητα(ες): 29-135467/12-01-01/US
 (72) Δημιουργός(οι): 1. LIM JONG SIK
 2. TOBIN RICHARD NEIL
 (74) Πληρεξούσιος: ΛΥΜΠΕΡΗΣ ΝΙΚΟΛΑΟΣ, Δικηγόρος
 Στουρνάρα 37 ΑΘΗΝΑ 106 82
 (74) Αντίκλητος: ΛΥΜΠΕΡΗΣ ΝΙΚΟΛΑΟΣ, Δικηγόρος
 Στουρνάρα 37 ΑΘΗΝΑ 106 82
 (28) Αριθμός Σχεδίων/Υποδειγμάτων: 1
 (51) Διεθνής Ταξινόμηση: 04-02
 (54) Προσδιορισμός αντικειμένου:
 ΠΡΟΣΑΡΤΟΥΜΕΝΟ ΕΞΑΡΤΗΜΑ ΓΙΑ ΔΙΑΤΑΞΗ ΙΣΙΩΜΑΤΟΣ
 ΜΑΛΛΙΩΝ ΘΕΡΜΟΥ ΑΕΡΑ

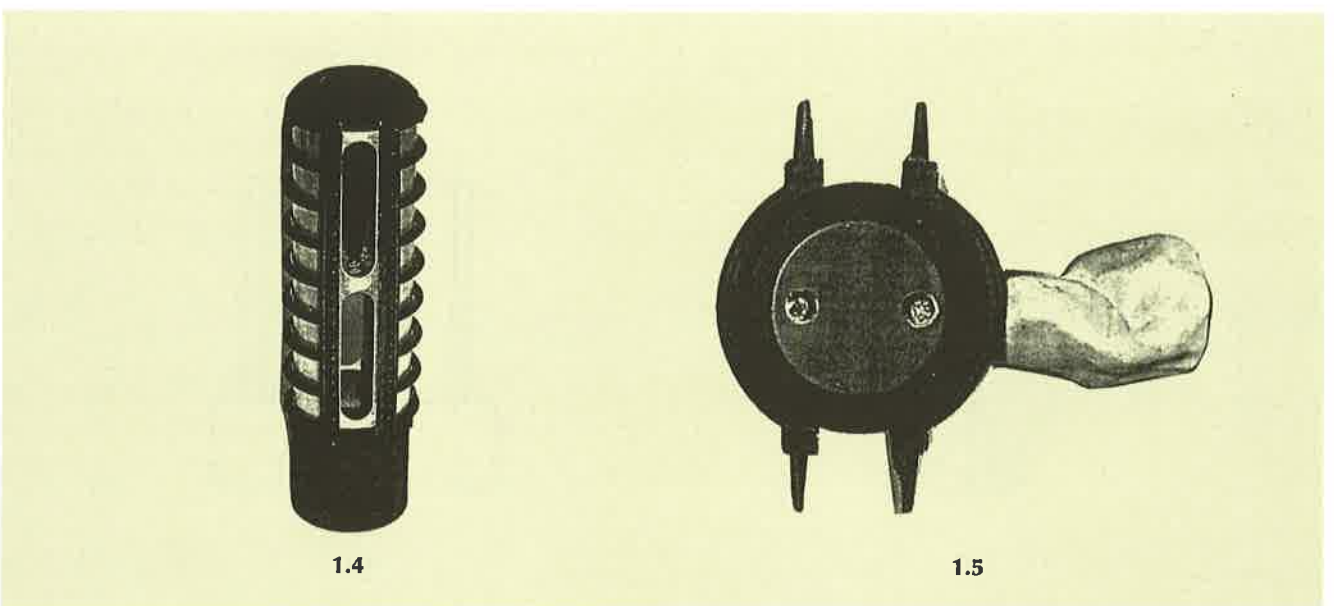
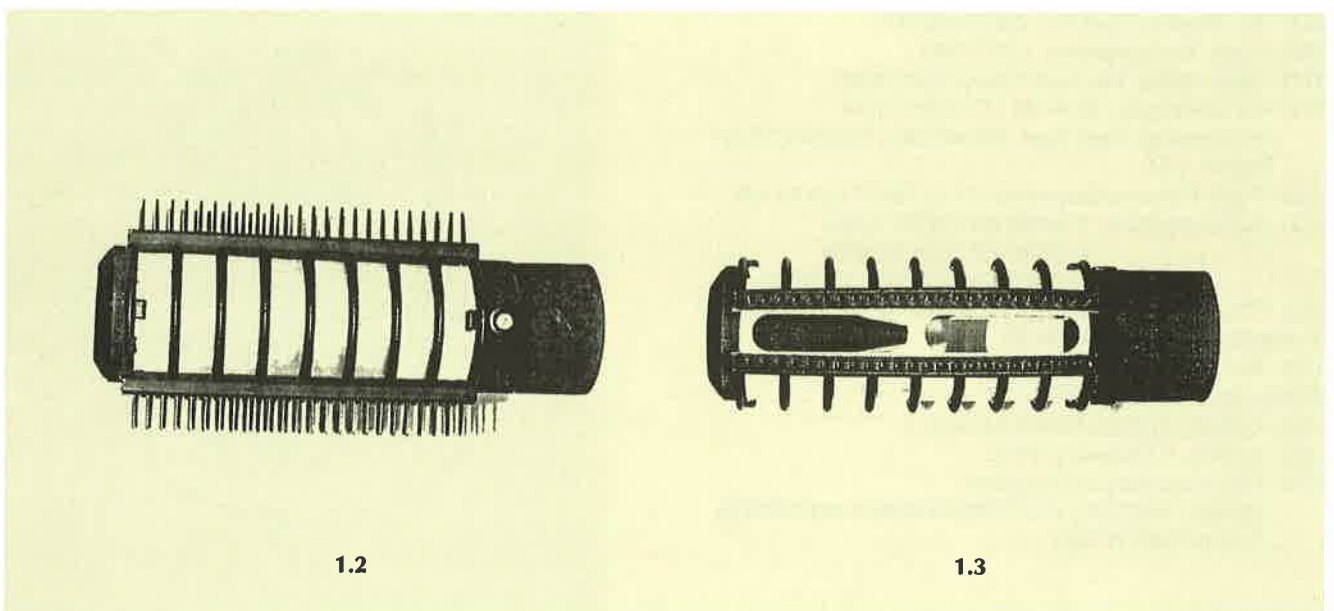
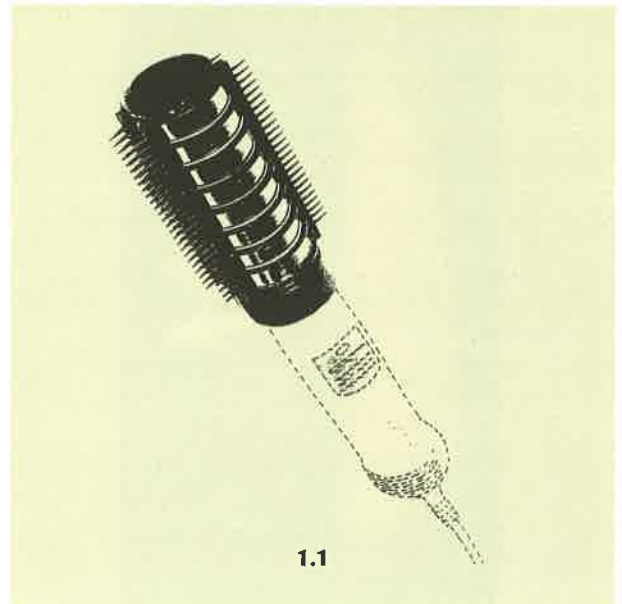

- (21) Αρ. Αίτησης Σχ. ή Υπ.: 20010600157
 (15) Ημερ. Καταχώρησης: 13/07/2001
 (17) Ημερ. Λήξης 1ης πενταετίας: 13/07/2006
 (71) Καταθέτης(ες): MITSUBISHI HEAVY INDUSTRIES, LTD.
 5-1, Marunouchi 2-Chome, Chiyoda-Ku, TOKYO, JAPAN
 (30) Συμβ. Προτεραιότητα(ες): 000615/16-01-01/JP
 (72) Δημιουργός(οι): HIROYASU ARUGA
 (74) Πληρεξούσιος: ΑΘΑΝΑΣΙΑΔΟΥ ΜΑΡΙΑ, Δικηγόρος
 Κουμπάρη 2 ΑΘΗΝΑ 106 74
 (74) Αντίκλητος: ΠΑΠΑΚΩΝΣΤΑΝΤΙΝΟΥ ΕΛΕΝΗ, Δικηγόρος
 Κουμπάρη 2 ΑΘΗΝΑ 106 74
 (28) Αριθμός Σχεδίων/Υποδειγμάτων: 1
 (51) Διεθνής Ταξινόμηση: 23-04
 (54) Προσδιορισμός αντικειμένου:
 ΚΛΙΜΑΤΙΣΤΙΚΟ ΜΗΧΑΝΗΜΑ

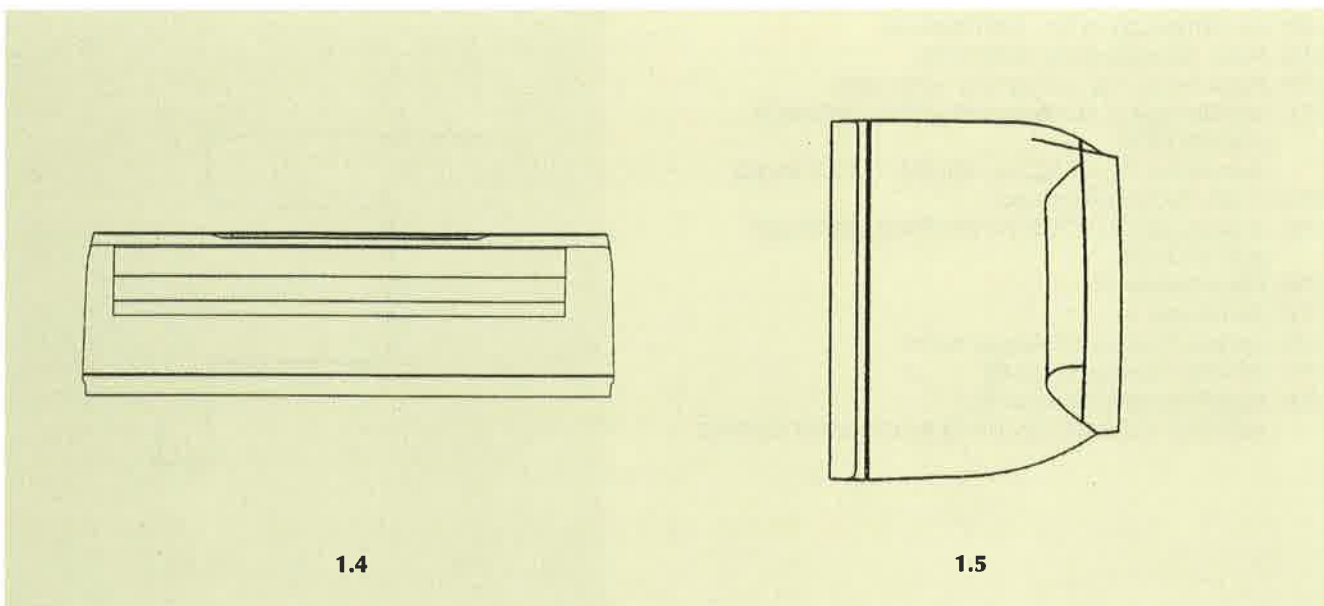
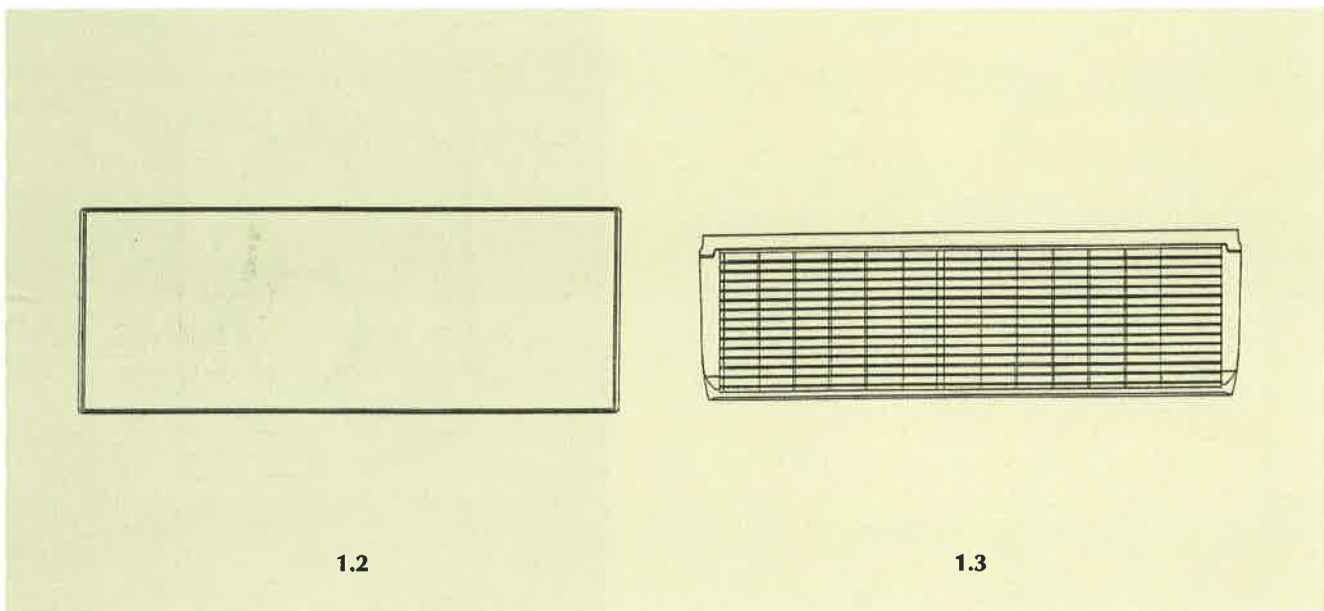
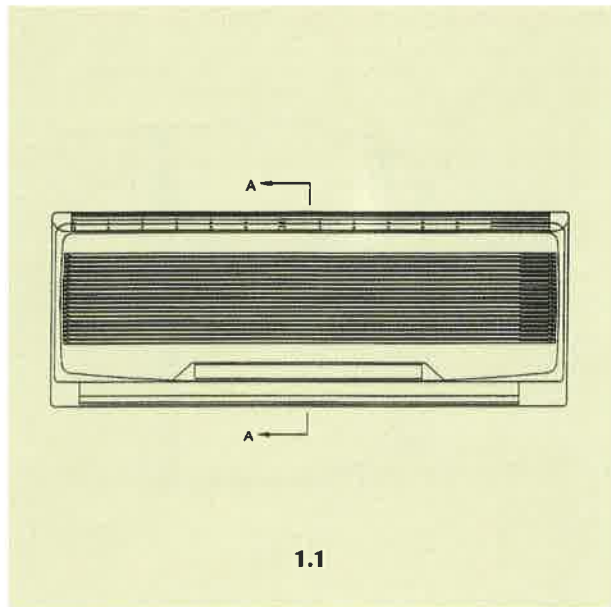

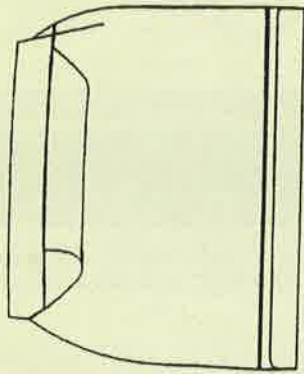

1.6

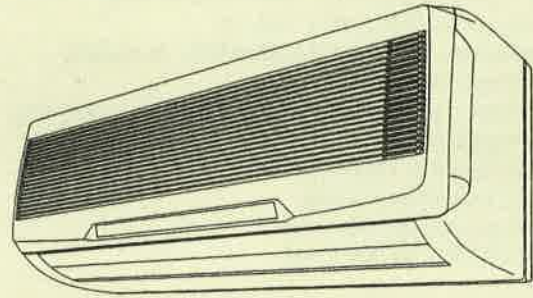

1.7



1.8

- (21) Αρ. Αίτησης Σχ. ή Υπ.: 20010600158
(15) Ημερ. Καταχώρησης: 16/07/2001
(17) Ημερ. Λήξης 1ης πενταετίας: 16/07/2006
(71) Καταθέτης(ες): ΚΟΥΦΟΜΑΡΓΑΡΙΤΗΣ ΝΙΚΟΛΑΟΥ
ΑΠΟΣΤΟΛΟΣ
Σωκράτους 35, ΜΕΛΙΣΣΙΑ, ΑΘΗΝΑ, 151 27, ΕΛΛΑΣ
(30) Συμβ. Προτεραιότητα(ες): –
(72) Δημιουργός(οι): ΚΟΥΦΟΜΑΡΓΑΡΙΤΗΣ ΝΙΚΟΛΑΟΥ
ΑΠΟΣΤΟΛΟΣ
(74) Πληρεξούσιος: –
(74) Αντίκλητος: –
(28) Αριθμός Σχεδίων/Υποδειγμάτων: 3
(51) Διεθνής Ταξινόμηση: 25-02
(54) Προσδιορισμός αντικειμένου:
ΜΟΡΦΕΣ ΚΑΣΩΜΑΤΩΝ ΓΙΑ ΘΩΡΑΚΙΣΜΕΝΕΣ ΠΟΡΤΕΣ

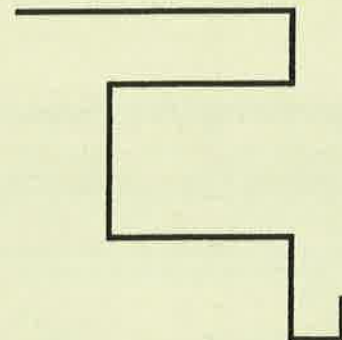

1

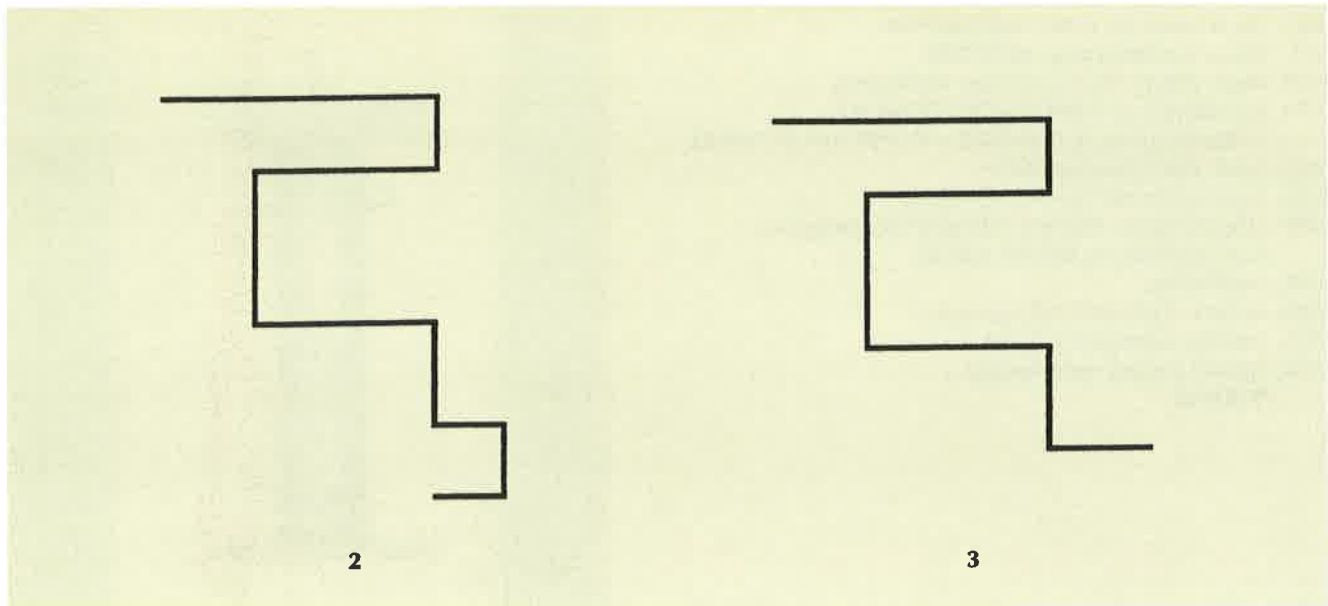

- (21) Αρ. Αίτησης Σχ. ή Υπ.: 20010600159
- (15) Ημερ. Καταχώρησης: 16/07/2001
- (17) Ημερ. Λήξης 1ης πενταετίας: 16/07/2006
- (71) Καταθέτης(ες): FAMOUS CREATIONS A.E.
Λ. Βουλιαγμένης 8, ΕΛΛΗΝΙΚΟ, ΑΤΤΙΚΗ, 167 77, ΕΛΛΑΣ
- (30) Συμβ. Προτεραιότητα(ες): -
- (72) Δημιουργός(οι): ΠΑΡΧΑΣ ΑΝΔΡΕΑΣ
- (74) Πληρεξούσιος: ΓΕΚΙΛΗΣ ΘΕΟΔΩΡΟΣ, Δικηγόρος
Χαρ.Τρικούπη 7α ΑΘΗΝΑ 106 78
- (74) Αντίκλητος: -
- (28) Αριθμός Σχεδίων/Υποδειγμάτων: 2
- (51) Διεθνής Ταξινόμηση: 06-05
- (54) Προσδιορισμός αντικειμένου:
ΣΥΝΘΕΤΟ ΕΠΙΠΛΟ

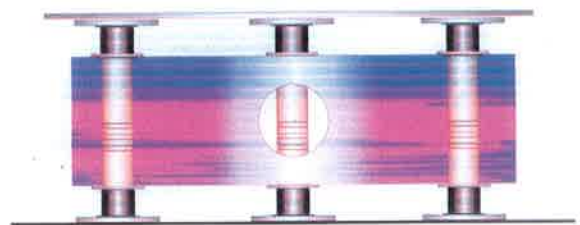

1

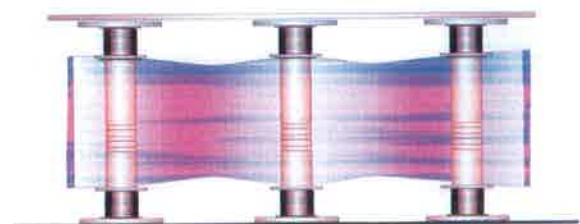

2

- (21) Αρ. Αίτησης Σχ. ή Υπ.: 20010600160
 (15) Ημερ. Καταχώρησης: 16/07/2001
 (17) Ημερ. Λήξης 1ης πενταετίας: 16/07/2006
 (71) Καταθέτης(ες): FAMOUS CREATIONS A.E.
 Λ. Βουλιαγμένης 8, ΕΛΛΗΝΙΚΟ, ΑΤΤΙΚΗ, 167 77, ΕΛΛΑΣ
 (30) Συμβ. Προτεραιότητα(ες): –
 (72) Δημιουργός(οι): ΠΑΡΧΑΣ ΑΝΔΡΕΑΣ
 (74) Πληρεξούσιος: ΓΕΚΙΛΗΣ ΘΕΟΔΩΡΟΣ, Δικηγόρος
 Χαρ.Τρικούπη 7α ΑΘΗΝΑ 106 78
 (74) Αντίκλητος: –
 (28) Αριθμός Σχεδίων/Υποδειγμάτων: 1
 (51) Διεθνής Ταξινόμηση: 15-07
 (54) Προσδιορισμός αντικειμένου:
 ΨΥΚΤΗΣ

1.1



1.2



- (21) Αρ. Αίτησης Σχ. ή Υπ.: 20010600161
 (15) Ημερ. Καταχώρησης: 16/07/2001
 (17) Ημερ. Λήξης 1ης πενταετίας: 16/07/2006
 (71) Καταθέτης(ες): FAMOUS CREATIONS A.E.
 Λ. Βουλιαγμένης 8, ΕΛΛΗΝΙΚΟ, ΑΤΤΙΚΗ, 167 77, ΕΛΛΑΣ
 (30) Συμβ. Προτεραιότητα(ες): –
 (72) Δημιουργός(οι): ΠΑΡΧΑΣ ΑΝΔΡΕΑΣ
 (74) Πληρεξούσιος: ΓΕΚΙΛΗΣ ΘΕΟΔΩΡΟΣ, Δικηγόρος
 Χαρ.Τρικούπη 7α ΑΘΗΝΑ 106 78
 (74) Αντίκλητος: –
 (28) Αριθμός Σχεδίων/Υποδειγμάτων: 1
 (51) Διεθνής Ταξινόμηση: 06-01
 (54) Προσδιορισμός αντικειμένου:
 ΚΑΡΕΚΛΑ

1.1





- (21) Αρ. Αίτησης Σχ. ή Υπ.: 20010600162
- (15) Ημερ. Καταχώρησης: 16/07/2001
- (17) Ημερ. Λήξης 1ης πενταετίας: 16/07/2006
- (71) Καταθέτης(ες): FAMOUS CREATIONS A.E.
Λ. Βουλιαγμένης 8, ΕΛΛΗΝΙΚΟ, ΑΤΤΙΚΗ, 167 77, ΕΛΛΑΣ
- (30) Συμβ. Προτεραιότητα(ες): -
- (72) Δημιουργός(οι): ΠΑΡΧΑΣ ΑΝΔΡΕΑΣ
- (74) Πληρεξούσιος: ΓΕΚΙΛΗΣ ΘΕΟΔΩΡΟΣ, Δικηγόρος
Χαρ.Τρικούπη 7α ΑΘΗΝΑ 106 78
- (74) Αντίκλητος: -
- (28) Αριθμός Σχεδίων/Υποδειγμάτων: 10
- (51) Διεθνής Ταξινόμηση: 06-03
- (54) Προσδιορισμός αντικειμένου:
ΓΡΑΦΕΙΑ



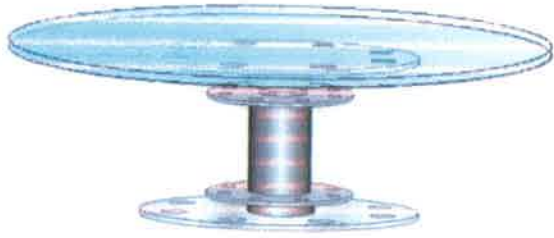

4.1

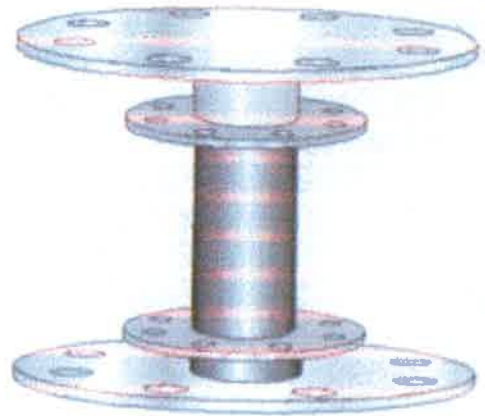

4.2

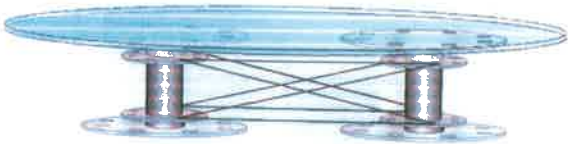

5



6.1



6.2



6.3



7



8



9

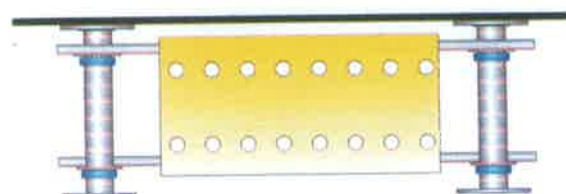

10

- (21) Αρ. Αίτησης Σχ. ή Υπ.: 20010600164
- (15) Ημερ. Καταχώρησης: 19/07/2001
- (17) Ημερ. Λήξης 1ης πενταετίας: 19/07/2006
- (71) Καταθέτης(ες): FOO TAI WONG
51 Hill Avenue, WICKFORD, ESSEX, SS11 8LH, GB
- (30) Συμβ. Προτεραιότητα(ες):
2098914/19-01-01/UK (ως προς τα σχ.1),
2098915/19-01-01/UK (ως προς τα σχ. 2.1-2.2),
2098916/19-01-01/UK (ως προς τα σχ. 3.1-3.2),
2098917/19-01-01/UK (ως προς τα σχ. 4.1-4.2),
2098918/19-01-01/UK (ως προς τα σχ. 5.1-5.2),
2098919/19-01-01/UK (ως προς τα σχ. 6.1-6.2),
2098913/19-01-01/UK (ως προς τα σχ. 7.1-7.2),
2099088/30-01-01/UK (ως προς τα σχ. 8.1-8.2),
2099089/30-01-01/UK (ως προς τα σχ. 9.1-9.2)
- (72) Δημιουργός(οι): FOO TAI WONG
- (74) Πληρεξούσιος: ΚΟΣΜΑ ΔΩΡΟΘΕΑ, Δικηγόρος
Σίνα 14 ΑΘΗΝΑ 106 72
- (74) Αντίκλητος: ΔΑΛΑΜΑΓΚΑ-ΚΑΛΟΓΗΡΟΥ ΜΑΡΓΑΡΙΤΑ,
Δικηγόρος
Σίνα 14 ΑΘΗΝΑ 106 72
- (28) Αριθμός Σχεδίων/Υποδειγμάτων: 2
- (51) Διεθνής Ταξινόμηση: 05-06
- (54) Προσδιορισμός αντικειμένου:
ΔΙΠΛΩΜΕΝΗ ΧΑΡΤΟΠΕΤΣΕΤΑ



1



2.1

2.2



3.1

3.2



4.1

4.2

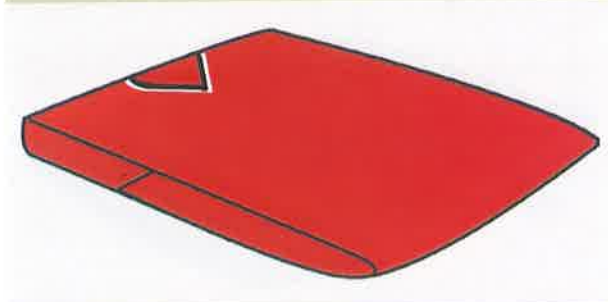

5.1

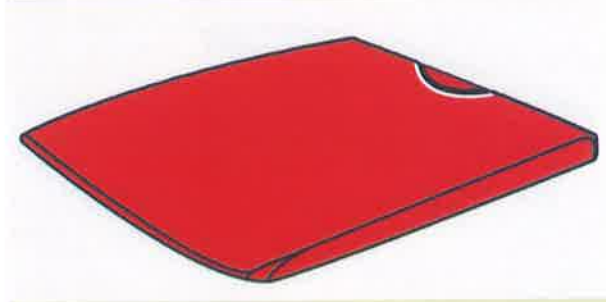

5.2

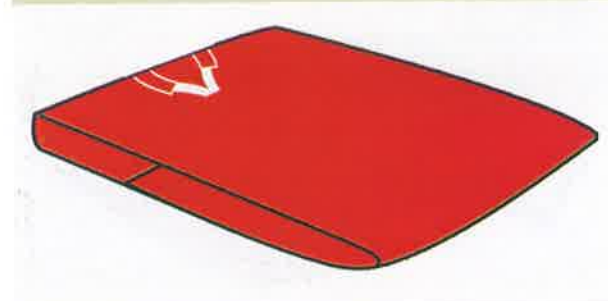

6.1

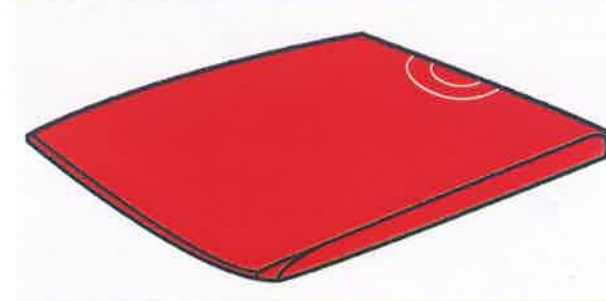

6.2

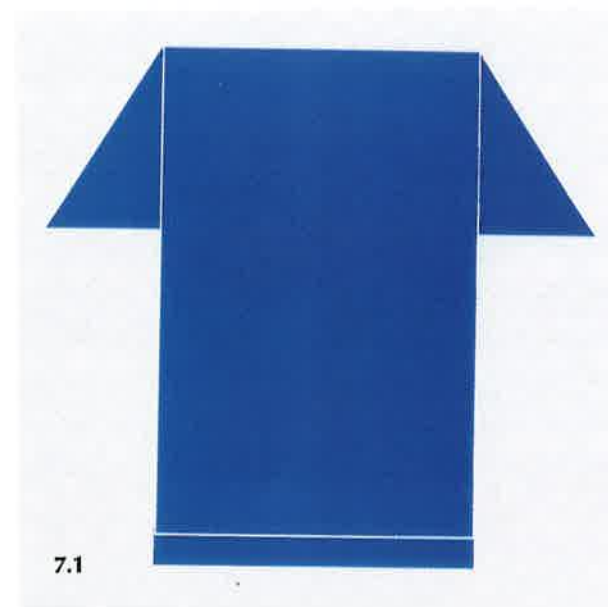

7.1

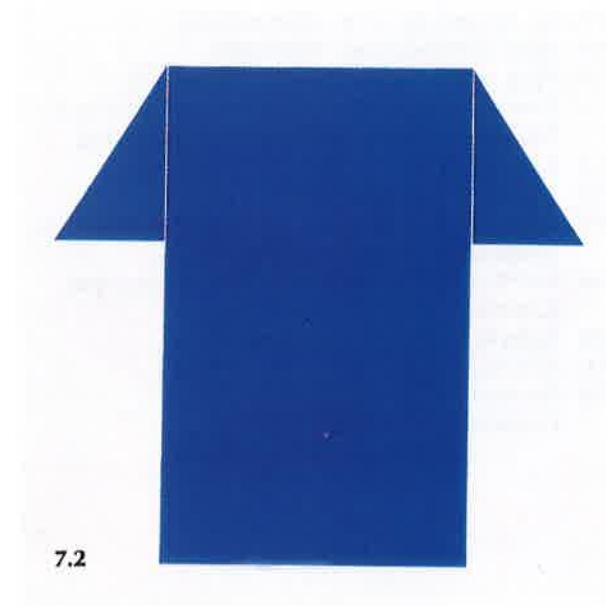

7.2



8.1



8.2

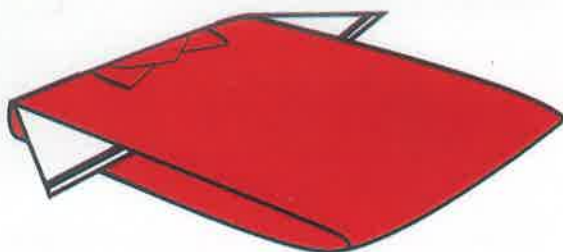

9.1

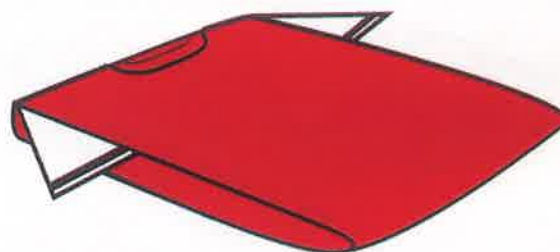

9.2

- (21) Αρ. Αίτησης Σχ. ή Υπ.: 20010600165
(15) Ημερ. Καταχώρησης: 20/07/2001
(17) Ημερ. Λήξης 1ης πενταετίας: 20/07/2006
(71) Καταθέτης(ες): ΠΑΝΑΓΙΩΤΗΣ ΟΡΚΑΣ & ΣΙΑ Ο.Ε.
Γιαννιτσών 98, ΘΕΣΣΑΛΟΝΙΚΗ, 54627, ΕΛΛΑΣ
(30) Συμβ. Προτεραιότητα(ες): –
(72) Δημιουργός(οι): ΕΥΣΤΑΘΙΟΥ ΑΘΗΝΑ
(74) Πληρεξούσιος: ΔΡΟΓΩΣΗ ΑΙΚΑΤΕΡΙΝΗ, Δικηγόρος
Σόλωνος 116 ΑΘΗΝΑ 106 81
(74) Αντίκλητος: ΔΡΟΓΩΣΗ ΑΙΚΑΤΕΡΙΝΗ, Δικηγόρος
Σόλωνος 116 ΑΘΗΝΑ 106 81
(28) Αριθμός Σχεδίων/Υποδειγμάτων: 25
(51) Διεθνής Ταξινόμηση: 05-03
(54) Προσδιορισμός αντικειμένου:
ΣΧΕΔΙΟ ΚΕΝΤΗΜΑΤΟΣ

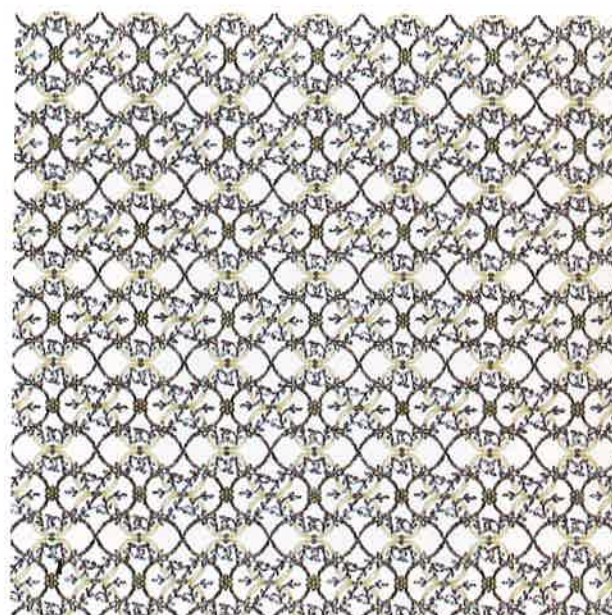

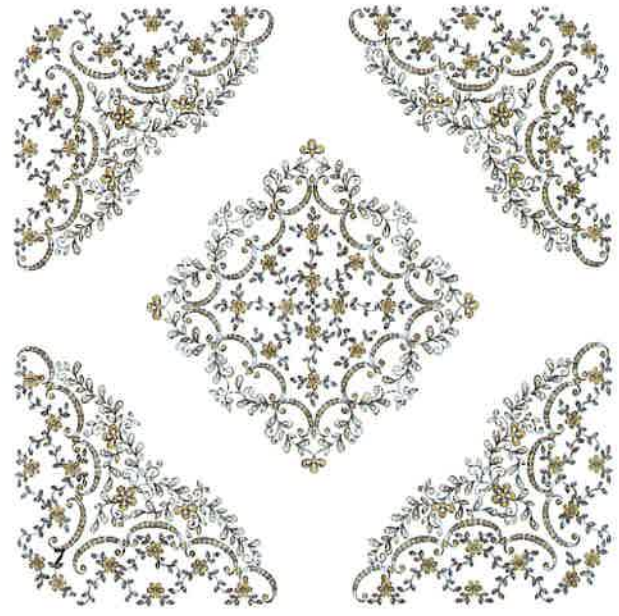
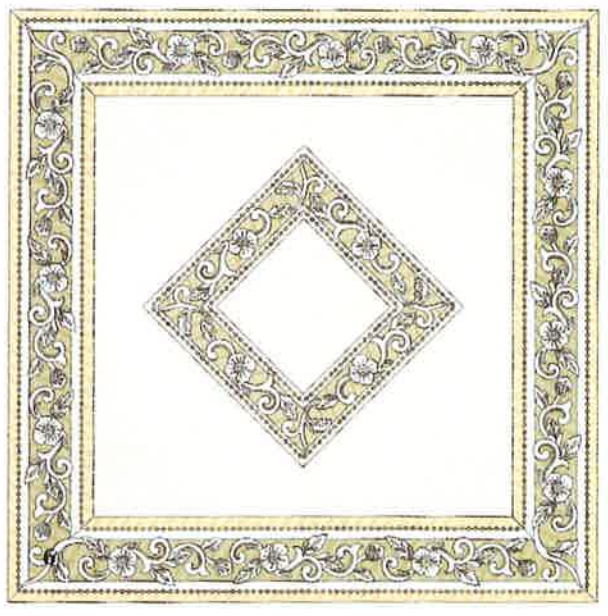
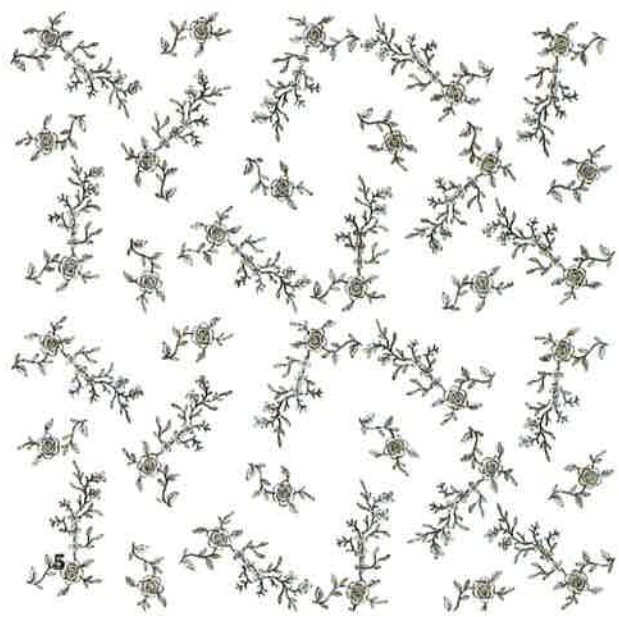
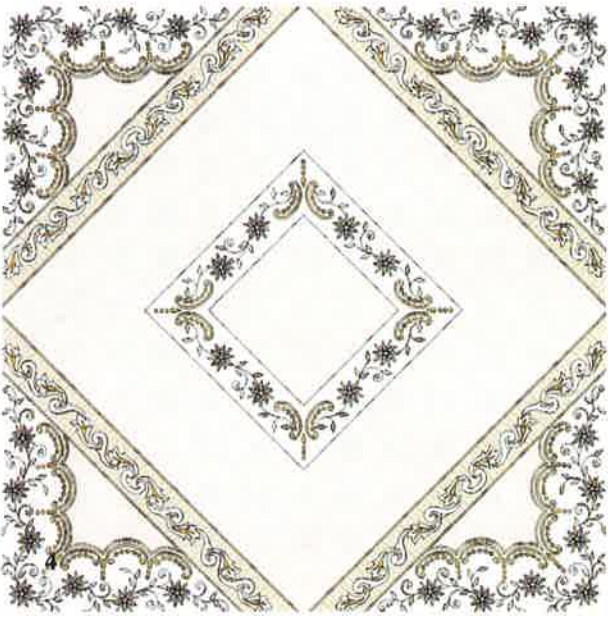
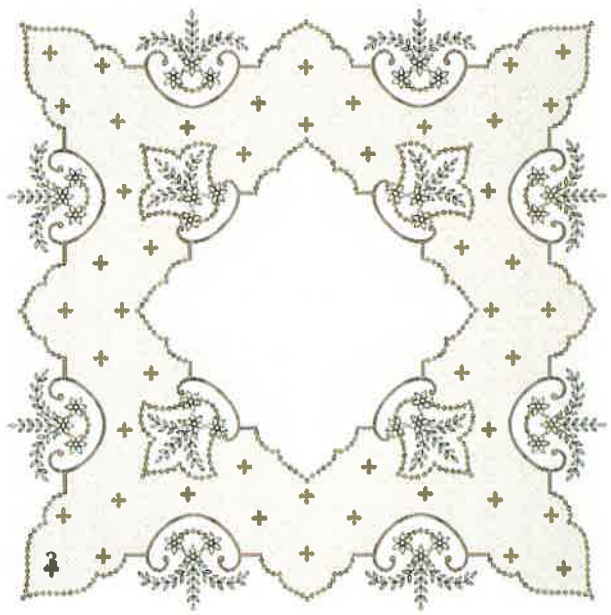
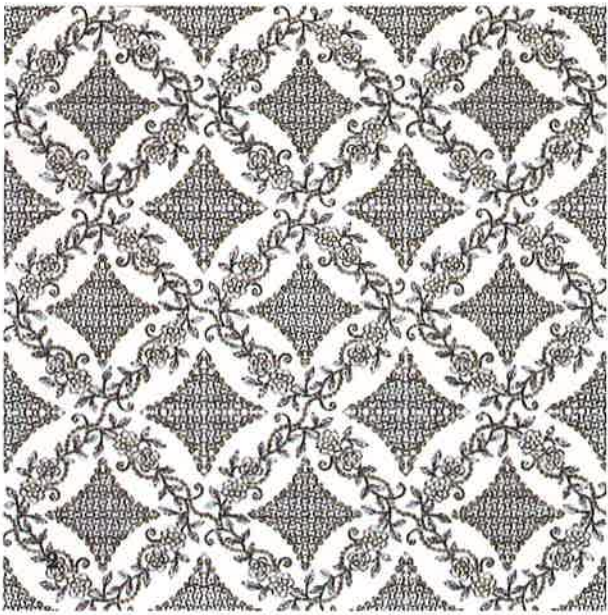

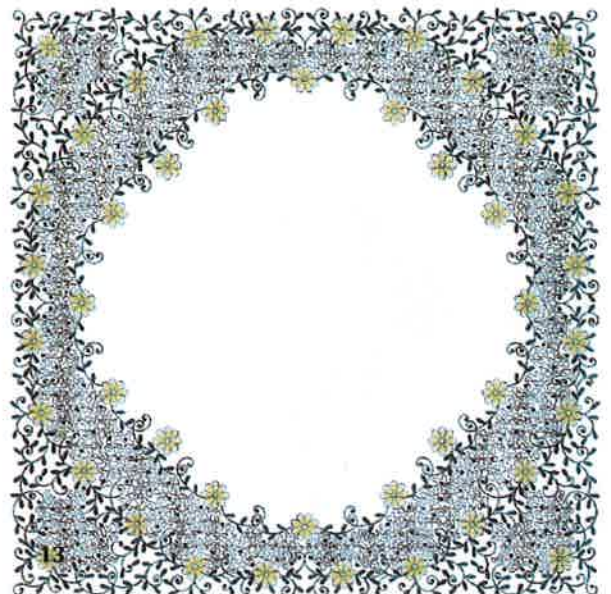
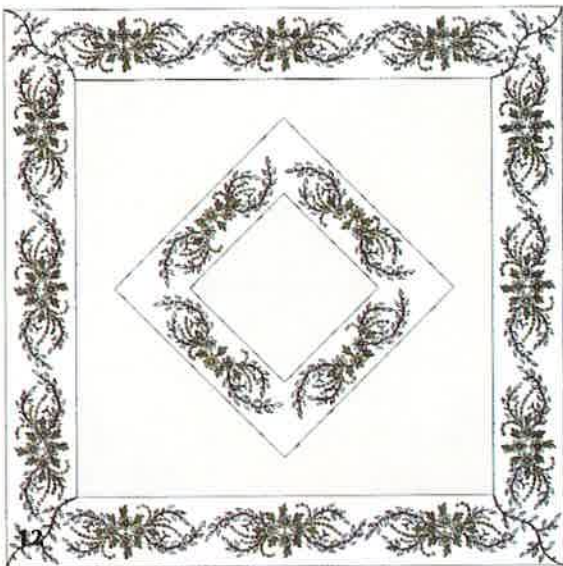
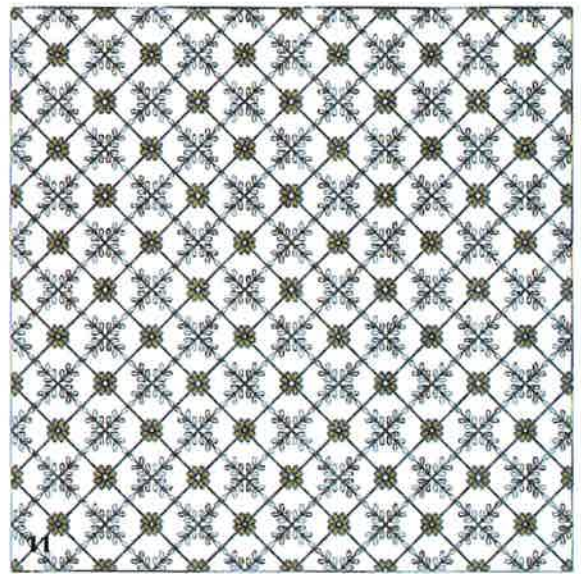
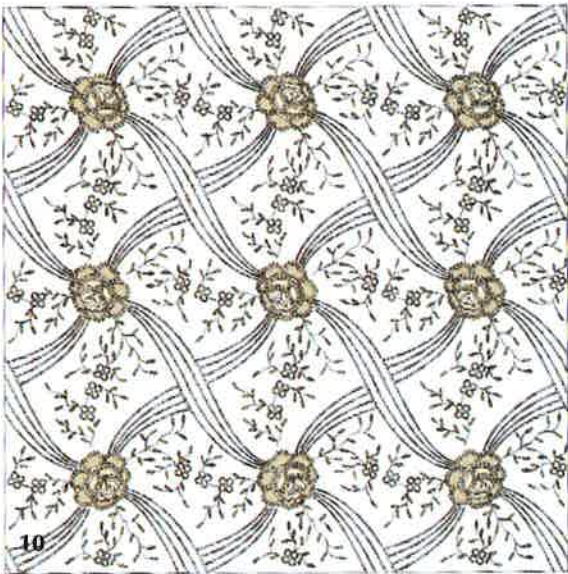
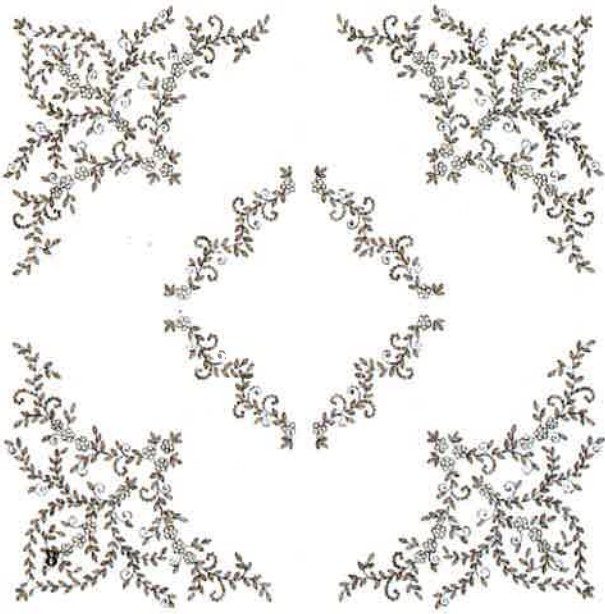

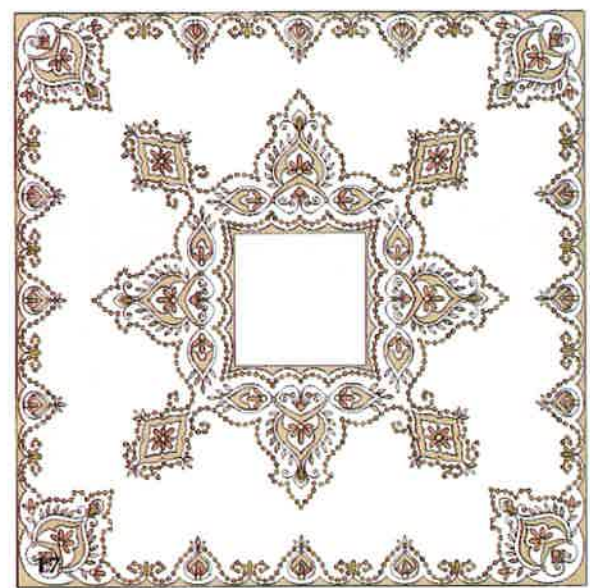
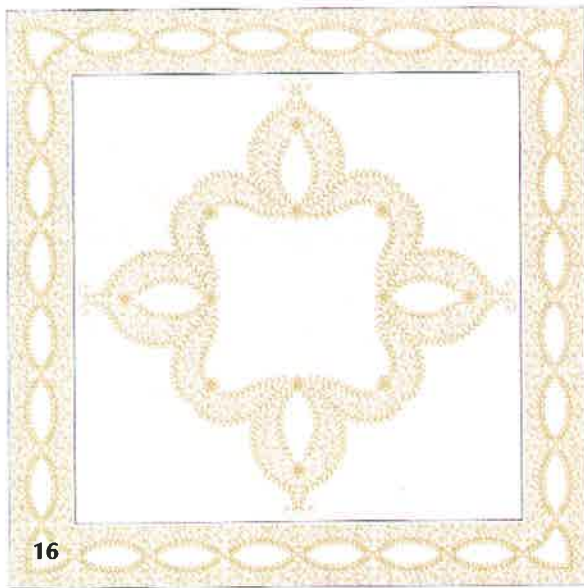
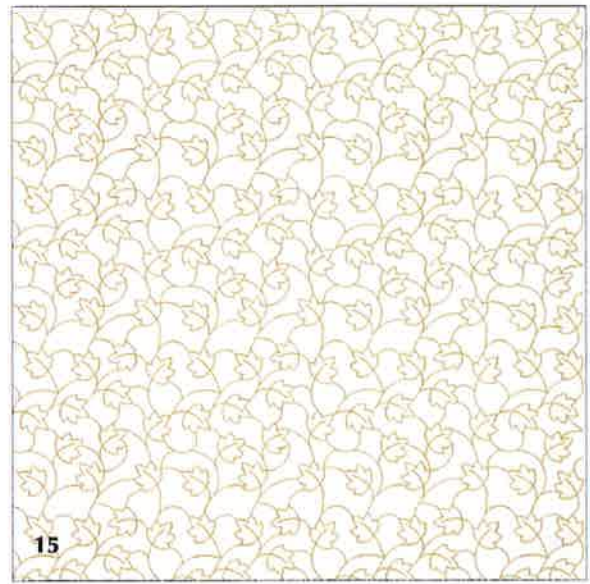

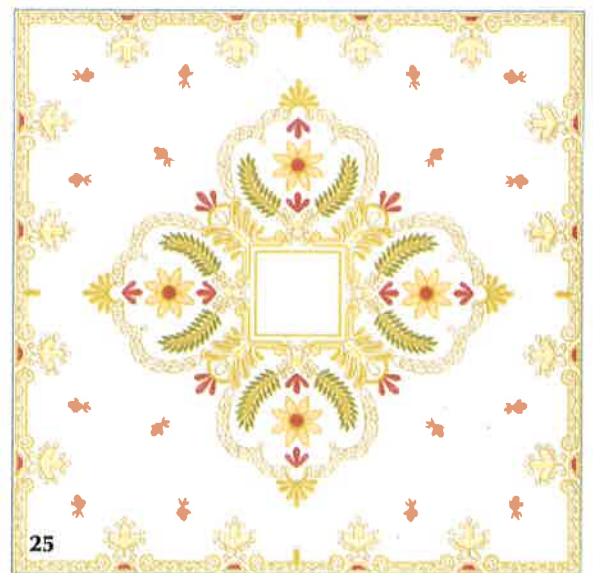
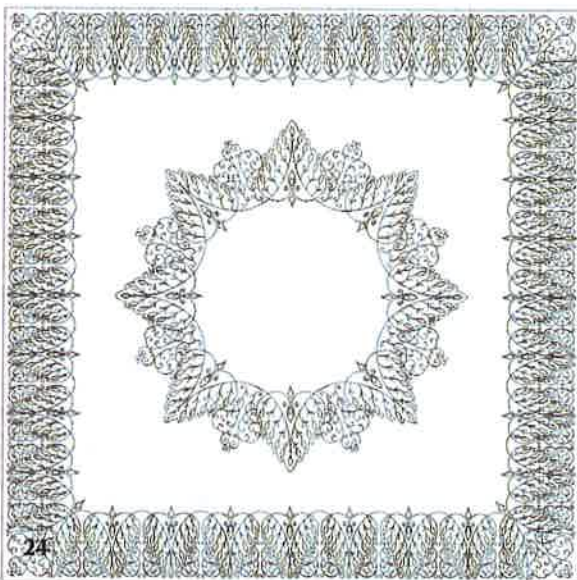
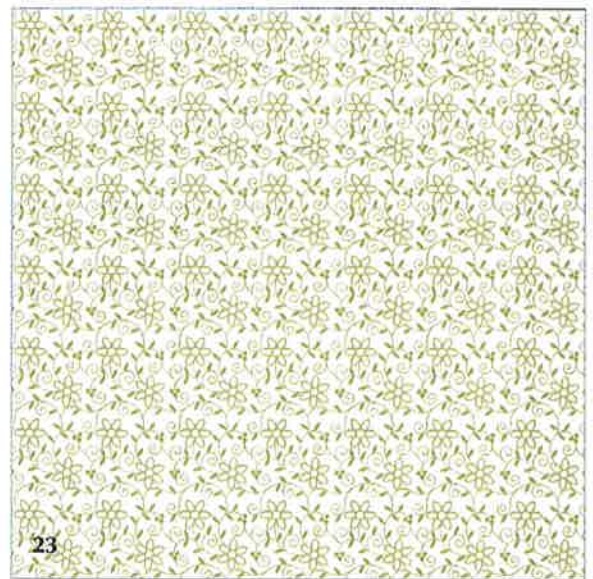
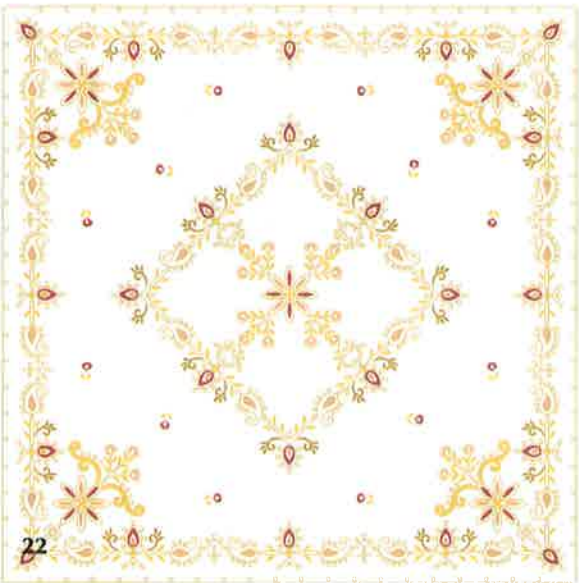
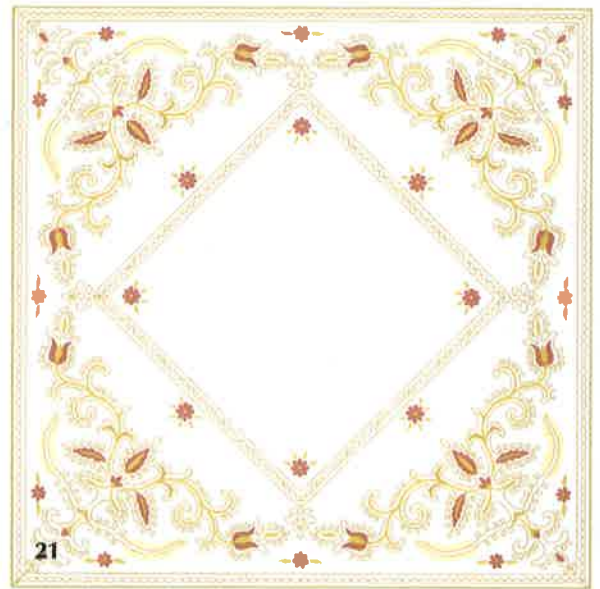

- (21) Αρ. Αίτησης Σχ. ή Υπ.: 20010600166
 (15) Ημερ. Καταχώρησης: 20/07/2001
 (17) Ημερ. Λήξης 1ης πενταετίας: 20/07/2006
 (71) Καταθέτης(ες): ΓΚΟΡΓΚΟΛΗΣ Α.Ε.
 6ο χλμ οδού Τρικάλων-Λαρίσης, ΤΡΙΚΑΛΑ, 421 00, ΕΛΛΑΣ
 (30) Συμβ. Προτεραιότητα(ες): –
 (72) Δημιουργός(οι): ΓΚΟΡΓΚΟΛΗΣ ΝΙΚΟΛΑΟΥ ΑΝΔΡΕΑΣ
 (74) Πληρεξούσιος: –
 (74) Αντίκλητος: ΚΥΠΡΙΩΤΗΣ ΝΙΚΟΛΑΟΣ
 Ελ. Βενιζέλου 16 ΝΕΑ ΣΜΥΡΝΗ
 (28) Αριθμός Σχεδίων/Υποδειγμάτων: 1
 (51) Διεθνής Ταξινόμηση: 12-16
 (54) Προσδιορισμός αντικειμένου:
 ΣΧΕΔΙΟ ΜΑΣΚΑΣ ΕΜΠΡΟΣ ΦΑΝΟΥ ΚΑΙ ΕΝΔΕΙΚΤΙΚΩΝ
 ΛΥΧΝΙΩΝ ΜΟΤΟΣΙΚΛΕΤΑΣ



1



2



3



4



5

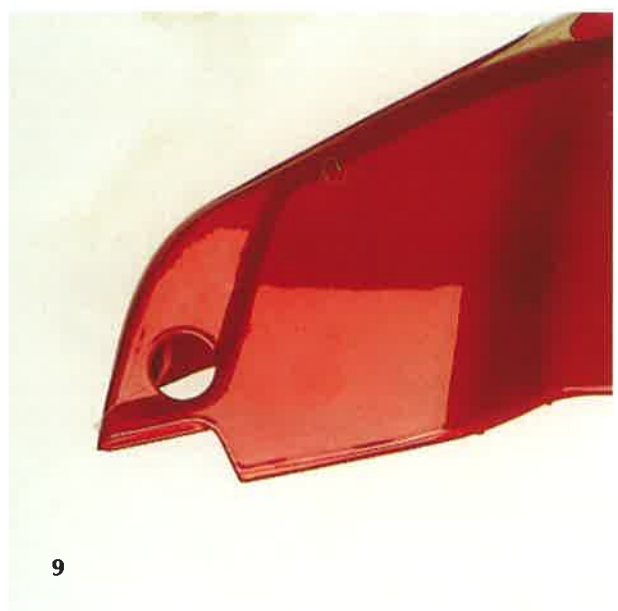
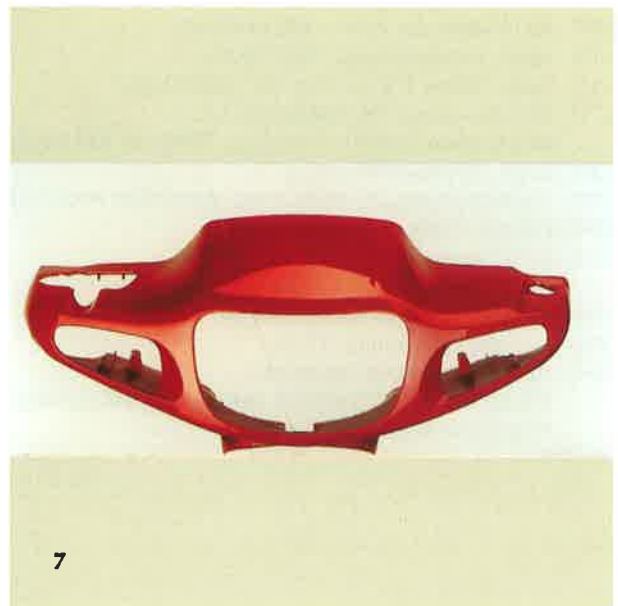

- (21) Αρ. Αίτησης Σχ. ή Υπ.: 20010600167
(15) Ημερ. Καταχώρησης: 20/07/2001
(17) Ημερ. Λήξης 1ης πενταετίας: 20/07/2006
(71) Καταθέτης(ες): ΓΚΟΡΓΚΟΛΗΣ Α.Ε.
6ο χλμ οδού Τρικάλων-Λαρίσης, ΤΡΙΚΑΛΑ, 421 00, ΕΛΛΑΣ
(30) Συμβ. Προτεραιότητα(ες): -
(72) Δημιουργός(οι): ΓΚΟΡΓΚΟΛΗΣ ΝΙΚΟΛΑΟΥ ΑΝΔΡΕΑΣ
(74) Πληρεξούσιος: -
(74) Αντίκλητος: ΚΥΠΡΙΩΤΗΣ ΝΙΚΟΛΑΟΣ
Ελ. βενιζέλου 16 ΝΕΑ ΣΜΥΡΝΗ
(28) Αριθμός Σχεδίων/Υποδειγμάτων: 5
(51) Διεθνής Ταξινόμηση: 26-06
(54) Προσδιορισμός αντικειμένου:
ΣΧΕΔΙΑ ΦΑΝΩΝ ΚΑΙ ΛΥΧΝΙΩΝ ΜΟΤΟΣΙΚΛΕΤΑΣ





1.2



1.3



1.4



1.5



1.6



2.1

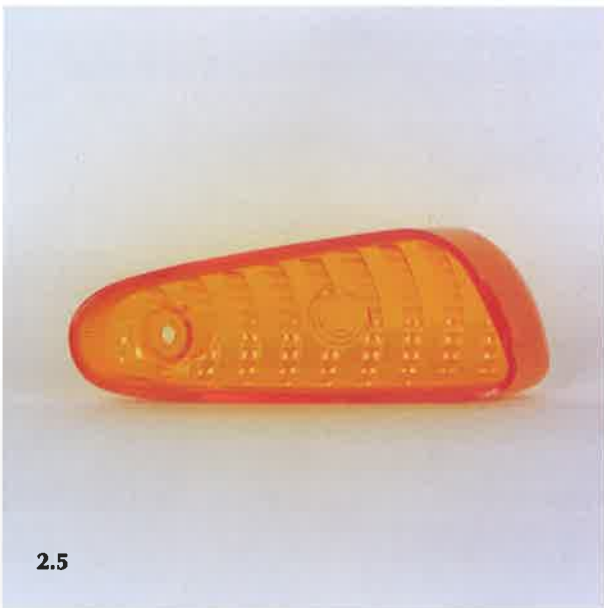



2.8



2.9



3.1



3.2



3.3



3.4

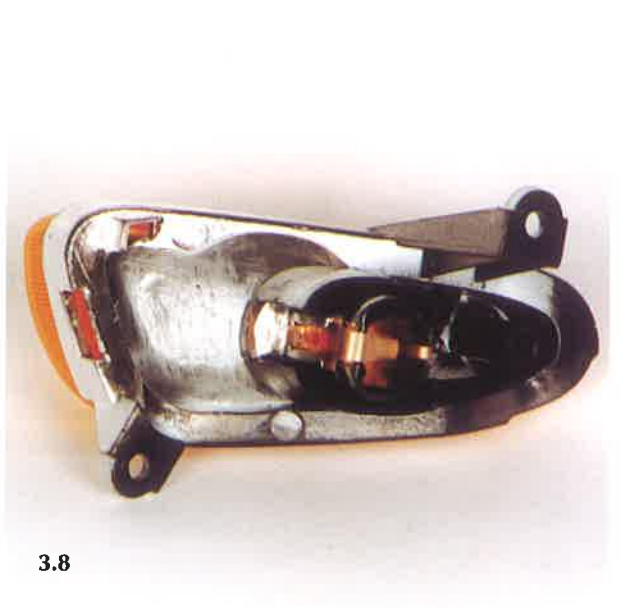
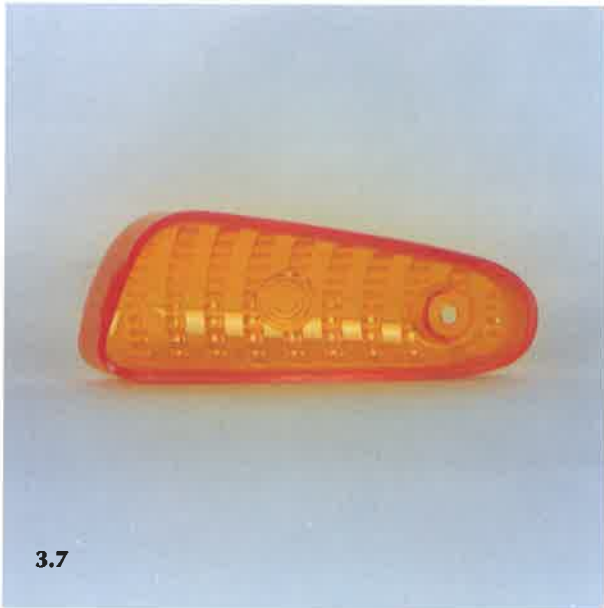



4.3



4.4



4.5



4.6



5.1



5.2

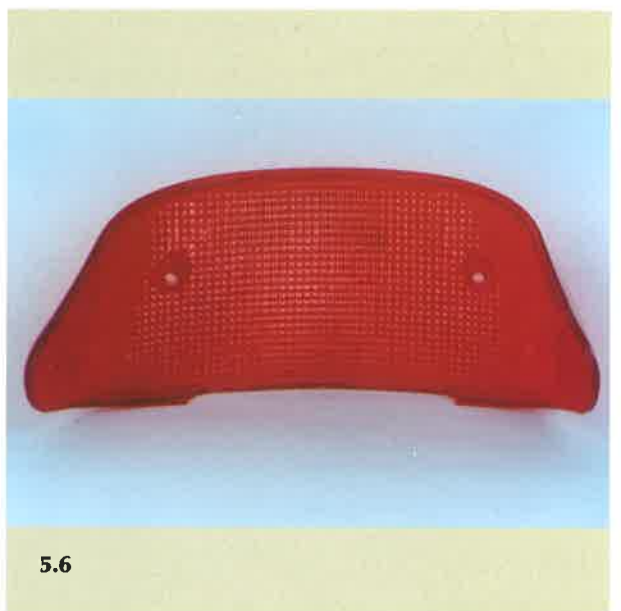

- (21) Αρ. Αίτησης Σχ. ή Υπ.: 20010600168
(15) Ημερ. Καταχώρησης: 20/07/2001
(17) Ημερ. Λήξης 1ης πενταετίας: 20/07/2006
(71) Καταθέτης(ες): ΓΙΑΝΝΙΚΟΣ ΚΩΝΣΤΑΝΤΙΝΟΥ ΒΑΣΙΛΕΙΟΣ
Μελιγαλά 25, ΧΑΛΑΝΔΡΙ, ΑΤΤΙΚΗ, 151 25, ΕΛΛΑΣ
(30) Συμβ. Προτεραιότητα(ες): –
(72) Δημιουργός(οι): ΓΙΑΝΝΙΚΟΣ ΚΩΝΣΤΑΝΤΙΝΟΥ ΒΑΣΙΛΕΙΟΣ
(74) Πληρεξούσιος: –
(74) Αντίκλητος: ΚΩΝΣΤΑΝΤΑΚΗΣ ΠΑΝΑΓΙΩΤΗΣ
Ακαδημίας 35 ΑΘΗΝΑ 106 72
(28) Αριθμός Σχεδίων/Υποδειγμάτων: 2
(51) Διεθνής Ταξινόμηση: 12-06
(54) Προσδιορισμός αντικειμένου:
ΦΟΥΣΚΩΤΟ ΣΚΑΦΟΣ ΑΝΑΨΥΧΗΣ ΜΕ/ΧΩΡΙΣ ΚΑΜΠΙΝΑ
ΜΕ ΓΑΣΤΡΑ ΜΕΤΑΒΛΗΤΟΥ ΒΥΘΙΣΜΑΤΟΣ ΚΑΙ
ΕΚΤΟΠΙΣΜΑΤΟΣ



1.1



1.2



1.3

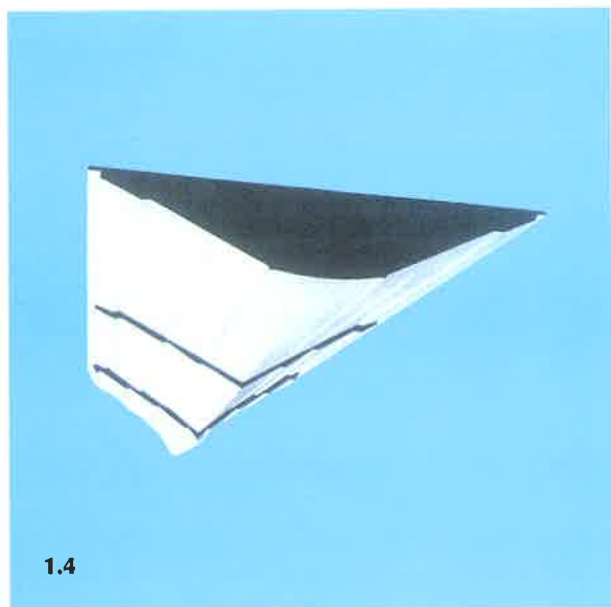

1.4



1.5

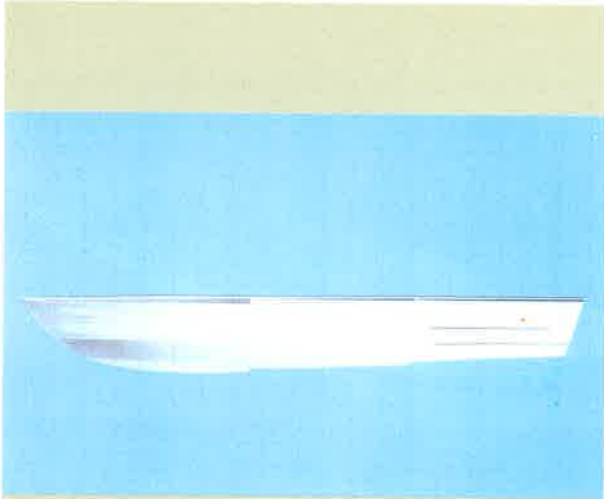

1.6

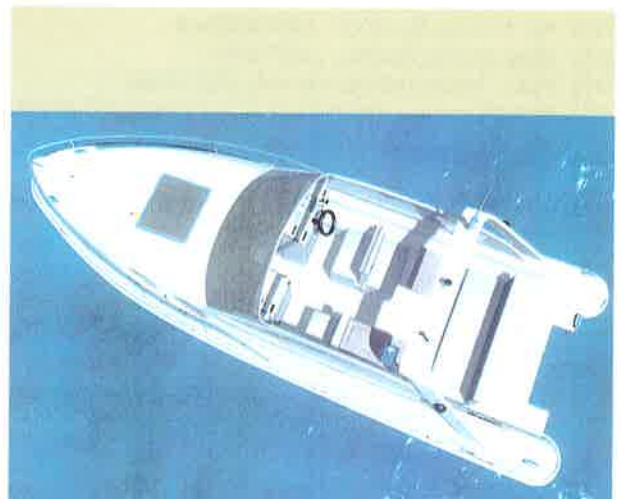

2.1



2.2

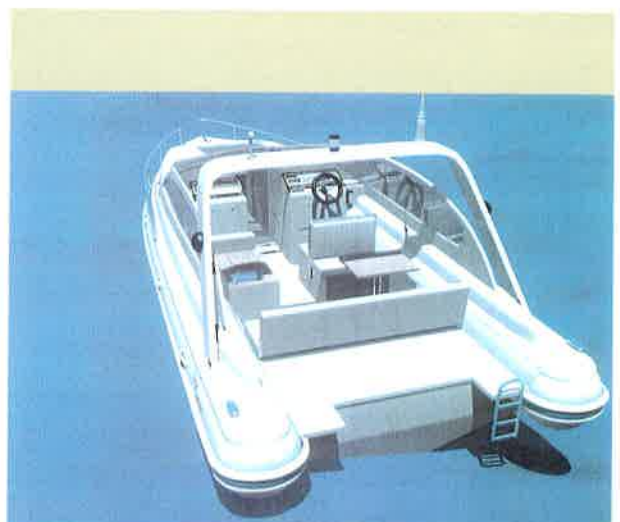

2.3

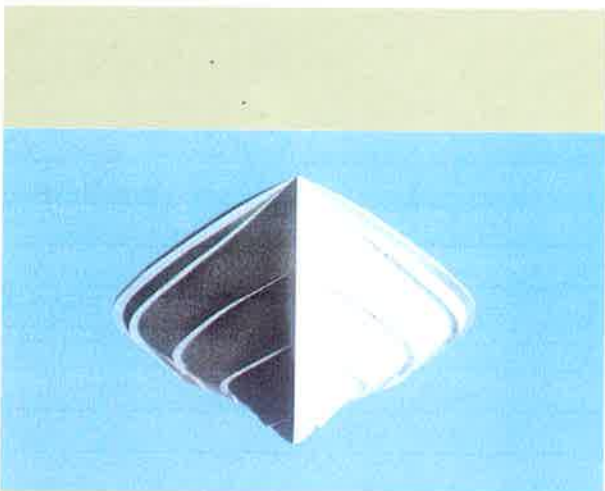

2.5

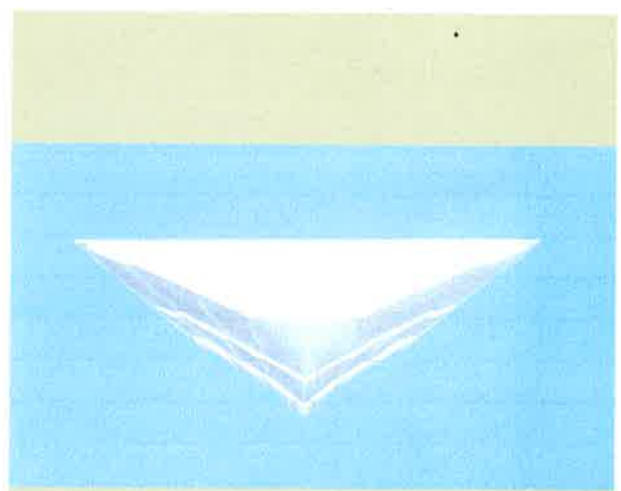

2.5

- (21) Αρ. Αίτησης Σχ. ή Υπ.: 20010600169
(15) Ημερ. Καταχώρησης: 23/07/2001
(17) Ημερ. Λήξης 1ης πενταετίας: 23/07/2006
(71) Καταθέτης(ες): BRIGHT ABEE
Γεν. Κολοκοτρώνη 38, ΑΘΗΝΑ, 117 41, ΕΛΛΑΣ
(30) Συμβ. Προτεραιότητα(ες): -
(72) Δημιουργός(οι): ΣΕΡΕΠΙΣΟΣ ΓΕΩΡΓΙΟΣ
(74) Πληρεξούσιος: -
(74) Αντίκλητος: -
(28) Αριθμός Σχεδίων/Υποδειγμάτων: 6
(51) Διεθνής Ταξινόμηση: 25-01
(54) Προσδιορισμός αντικειμένου:
ΣΥΣΤΗΜΑ ΠΡΟΦΙΛ ΚΑΙ ΕΞΑΡΤΗΜΑΤΩΝ ΚΑΤΑΚΟΡΥΦΑ
ΠΤΥΣΣΟΜΕΝΗΣ ΑΝΤΙΚΩΝΩΠΙΚΗΣ ΣΙΤΑΣ

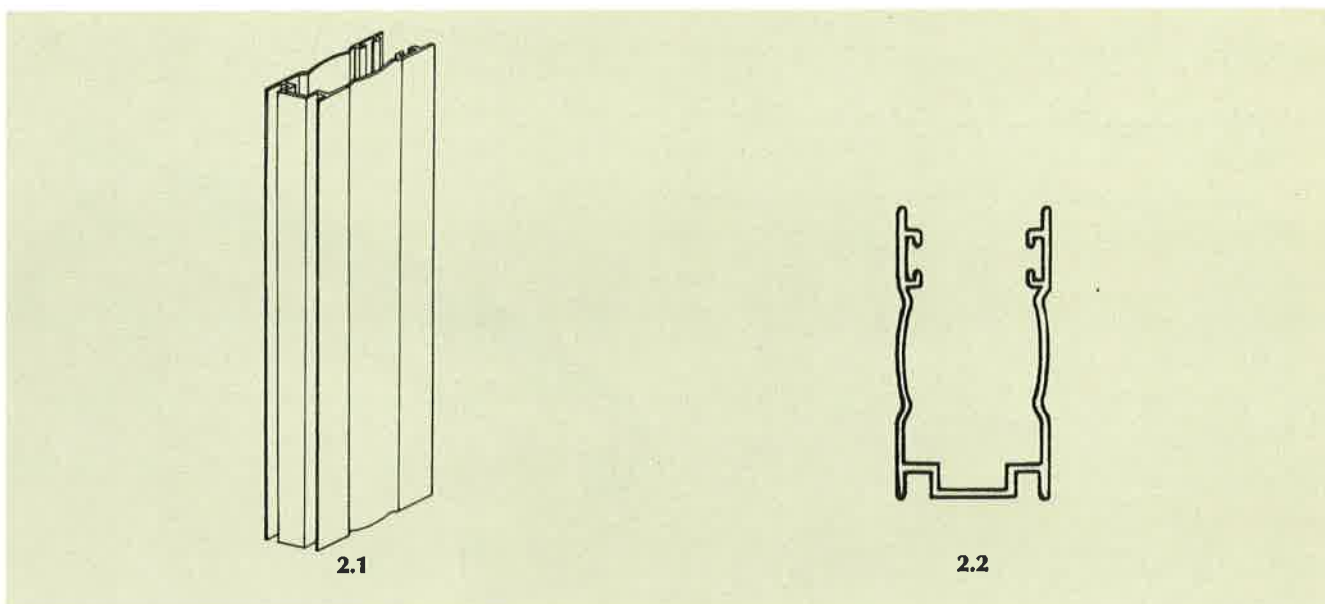
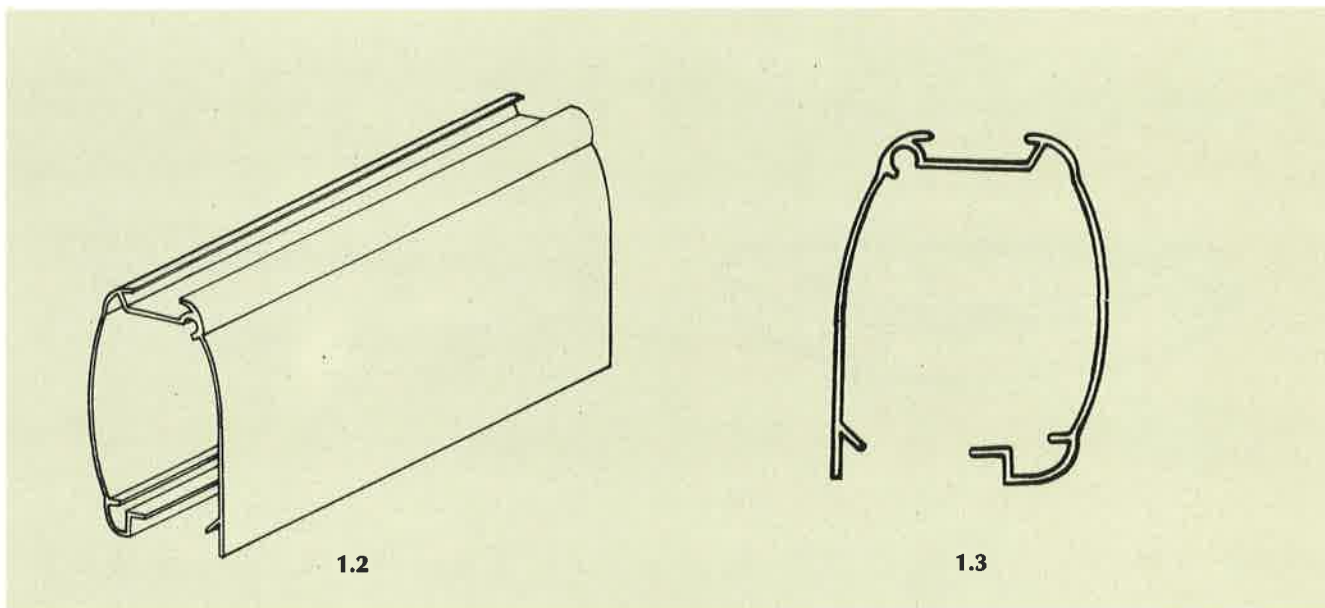
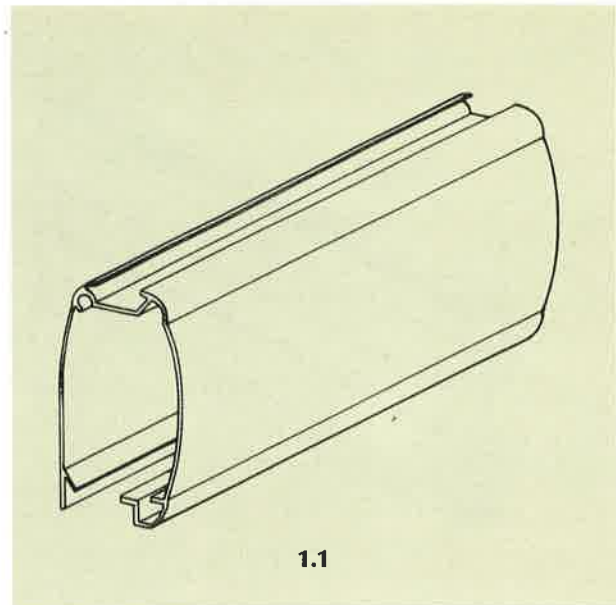

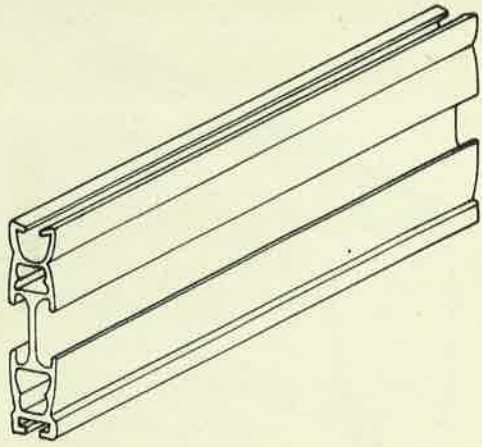

3.1

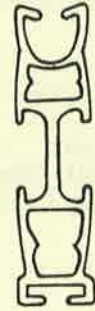

3.2

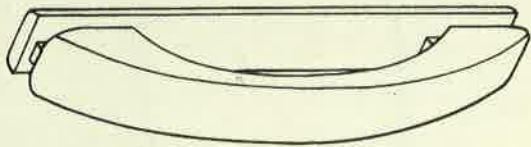

4.1

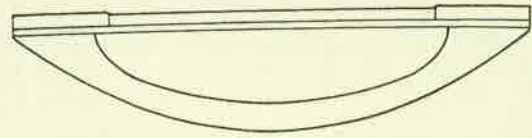

4.2

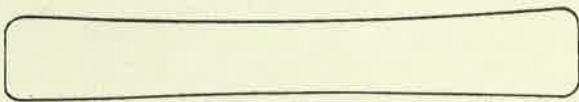

4.3

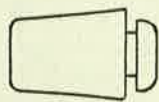

4.4

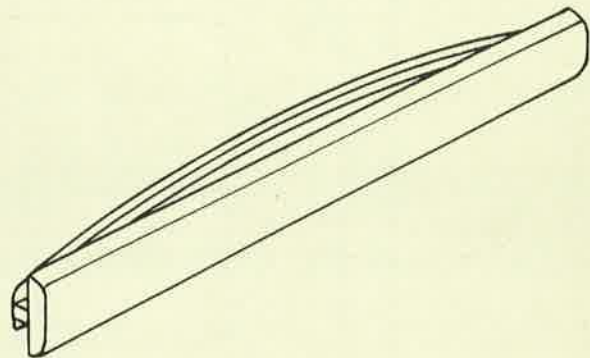

5.1



5.2

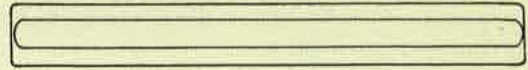

5.3



5.4

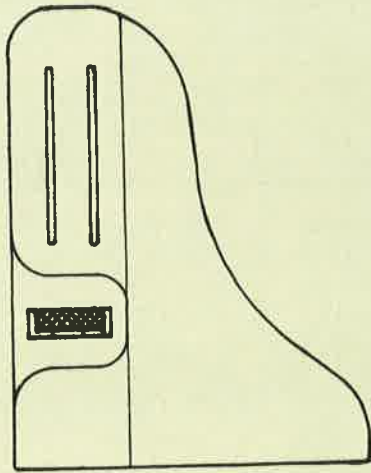

6.1

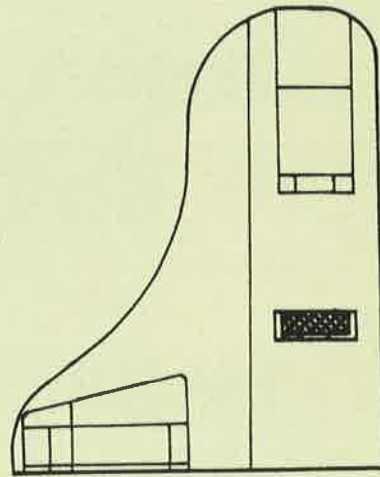

6.2

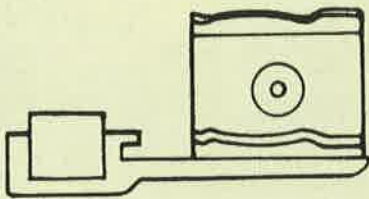

6.3

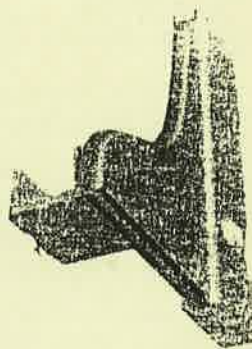

6.4

- (21) Αρ. Αίτησης Σχ. ή Υπ.: 20010600170
 (15) Ημερ. Καταχώρησης: 23/07/2001
 (17) Ημερ. Λήξης 1ης πενταετίας: 23/07/2006
 (71) Καταθέτης(ες): ΙΩΣΗΦΙΔΗΣ Μ. ΓΕΩΡΓΙΟΣ
 Δαμαγίου 21, ΑΓ. ΑΡΤΕΜΙΟΣ, ΑΤΤΙΚΗ, 116 32, ΕΛΛΑΣ
 (30) Συμβ. Προτεραιότητα(ες): –
 (72) Δημιουργός(οι): ΙΩΣΗΦΙΔΗΣ ΓΕΩΡΓΙΟΣ
 (74) Πληρεξούσιος: –
 (74) Αντίκλητος: –
 (28) Αριθμός Σχεδίων/Υποδειγμάτων: 4
 (51) Διεθνής Ταξινόμηση: 11-02
 (54) Προσδιορισμός αντικειμένου:
 ΕΙΚΟΝΑ ΑΠΟ ΑΣΗΜΙ 950° ΑΛΛΑ ΚΑΙ ΕΠΑΡΓΥΡΗ ΜΕ
 ΚΟΡΝΙΖΑ ΜΕ ΠΑΡΑΣΤΑΣΕΙΣ ΚΑΙ ΧΩΡΙΣ ΚΟΡΝΙΖΑ



- (21) Αρ. Αίτησης Σχ. ή Υπ.: 20010600171
 (15) Ημερ. Καταχώρησης: 24/07/2001
 (17) Ημερ. Λήξης 1ης πενταετίας: 24/07/2006
 (71) Καταθέτης(ες): ΑΣΑΡΓΙΩΤΑΚΗ ΓΕΩΡΓΙΑ
 Αίνου 7, ΑΝΑΚΑΣΑ, 135 62, ΕΛΛΑΣ
 (30) Συμβ. Προτεραιότητα(ες): –
 (72) Δημιουργός(οι): ΑΣΑΡΓΙΩΤΑΚΗ ΓΕΩΡΓΙΑ
 (74) Πληρεξούσιος: ΚΟΡΩΝΑΙΟΣ ΠΑΝΑΓΙΩΤΗΣ, Δικηγόρος
 Ακαδημίας 31 ΑΘΗΝΑ 106 72
 (74) Αντίκλητος: ΚΟΡΩΝΑΙΟΣ ΠΑΝΑΓΙΩΤΗΣ, Δικηγόρος
 Ακαδημίας 31 ΑΘΗΝΑ 106 72
 (28) Αριθμός Σχεδίων/Υποδειγμάτων: 1
 (51) Διεθνής Ταξινόμηση: 09-03
 (54) Προσδιορισμός αντικειμένου:
 ΚΥΛΙΝΔΡΙΚΟ ΑΝΑΔΙΠΛΟΥΜΕΝΟ ΧΑΡΤΙΝΟ ΚΟΥΤΙ,
 ΣΧΗΜΑΤΟΣ ΔΙΠΛΩΜΕΝΟΥ ΠΑΓΥΡΟΥ ΓΙΑ ΜΕΤΑΦΟΡΑ
 ΚΑΙ ΣΥΣΚΕΥΑΣΙΑ ΑΝΤΙΚΕΙΜΕΝΩΝ

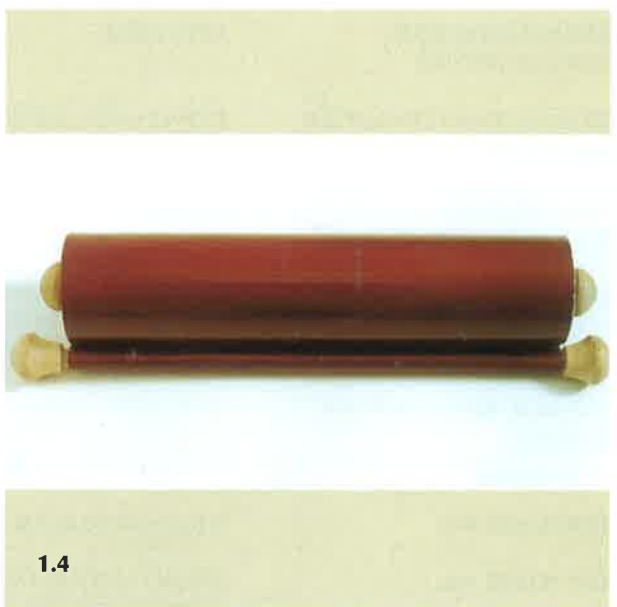
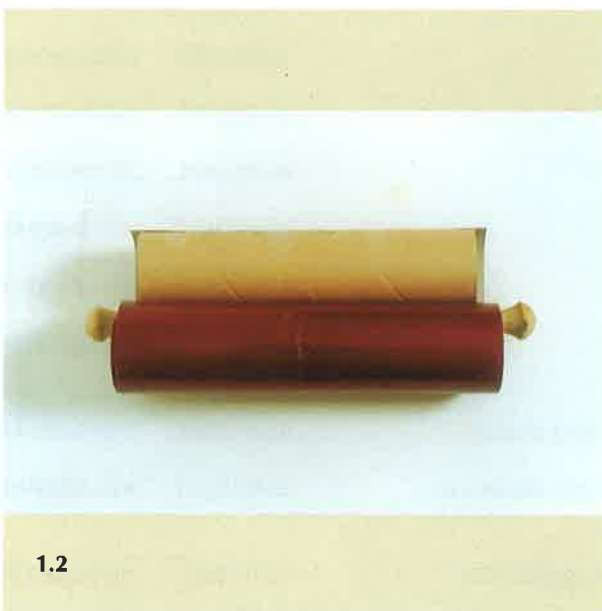
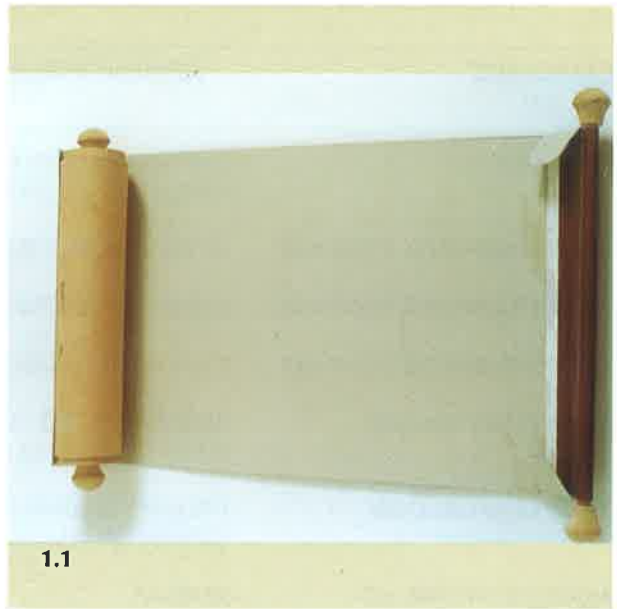

ΕΥΡΕΤΗΡΙΟ ΑΙΤΗΣΕΩΝ ΣΥΜΦΩΝΑ ΜΕ ΤΗΝ ΑΛΦΑΒΗΤΙΚΗ ΣΕΙΡΑ ΤΩΝ ΚΑΤΑΘΕΤΩΝ

ΚΑΤΑΘΕΤΗΣ (71)	ΠΡΟΣΔΙΟΡΙΣΜΟΣ ΑΝΤ/ΜΕΝΟΥ ΣΧ. Ή ΥΠ. (54)	ΚΑΤ/ΡΗΣΗ (15)	ΑΡ. ΑΙΤ. (21)
BRIGHT ABEE	ΣΥΣΤΗΜΑ ΠΡΟΦΙΛ ΚΑΙ ΕΞΑΡΤΗΜΑΤΩΝ ΚΑΤΑΚΟΡΥΦΑ ΠΤΥΣΣΟΜΕΝΗΣ ΑΝΤΙΚΩΝΩΠΙΚΗΣ ΣΙΤΑΣ	23/07/2001	20010600169
COLGATE-PALMOLIVE COMPANY	ΧΕΡΟΥΛΙ ΟΔΟΝΤΟΒΟΥΡΤΣΑΣ	05/07/2001	20010600143
COLGATE-PALMOLIVE COMPANY	ΣΧΕΔΙΟ ΤΡΙΧΩΝ ΟΔΟΝΤΟΒΟΥΡΤΣΑΣ	05/07/2001	20010600144
COLGATE-PALMOLIVE COMPANY	ΣΧΕΔΙΟ ΤΡΙΧΩΝ ΟΔΟΝΤΟΒΟΥΡΤΣΑΣ	05/07/2001	20010600145
CONAIR CORPORATION	ΔΙΣΚΟΣ ΨΗΚΤΡΑΣ ΓΙΑ ΠΕΡΙΣΤΡΟΦΙΚΕΣ ΗΛΕΚΤΡΙΚΕΣ ΟΔΟΝΤΟΒΟΥΡΤΣΕΣ	12/07/2001	20010600155
CONAIR CORPORATION	ΠΡΟΣΑΡΤΟΥΜΕΝΟ ΕΞΑΡΤΗΜΑ ΓΙΑ ΔΙΑΤΑΞΗ ΙΣΙΩΜΑΤΟΣ ΜΑΛΛΙΩΝ ΘΕΡΜΟΥ ΑΕΡΑ	12/07/2001	20010600156
FAMOUS CREATIONS A.E.	ΚΑΡΕΚΛΑ	16/07/2001	20010600161
FAMOUS CREATIONS A.E.	ΓΡΑΦΕΙΑ	16/07/2001	20010600162
FAMOUS CREATIONS A.E.	ΨΥΚΤΗΣ	16/07/2001	20010600160
FAMOUS CREATIONS A.E.	ΣΥΝΘΕΤΟ ΕΠΙΠΛΟ	16/07/2001	20010600159
FIRMA CARL FREUDENBERG	ΚΟΥΒΑΣ ΚΑΘΑΡΙΣΜΟΥ	06/07/2001	20010600147
FIRMA CARL FREUDENBERG	ΔΙΑΤΑΞΗ ΣΤΕΙΨΙΜΑΤΟΣ	06/07/2001	20010600146
FOO TAI WONG	ΔΙΠΛΩΜΕΝΗ ΧΑΡΤΟΠΕΤΣΕΤΑ	19/07/2001	20010600164
MITSUBISHI HEAVY INDUSTRIES, LTD.	ΚΛΙΜΑΤΙΣΤΙΚΟ ΜΗΧΑΝΗΜΑ	13/07/2001	20010600157
SHURE INCORPORATED	ΜΙΚΡΟΦΩΝΟ ΠΟΥ ΣΤΗΡΙΖΕΤΑΙ ΣΤΟ ΚΕΦΑΛΙ	03/07/2001	20010600141
THERMOSEAL GLASS CORPORATION	ΘΥΡΑ ΓΙΑ ΘΑΛΑΜΟ ΑΠΟΘΗΚΕΥΣΗΣ ΧΑΜΗΛΗΣ ΘΕΡΜΟΚΡΑΣΙΑΣ	11/07/2001	20010600152
VI-KO NUR ELEKTRIK MALZEMELERI SANAYI VE TICARET ANONIM SIRKETI	ΕΞΟΔΟΣ ΠΡΙΖΑΣ ΜΕ ΓΕΙΩΣΗ ΚΑΙ ΔΙΑΚΟΠΤΕΣ	12/07/2001	20010600154
WATSON ENTERPRISES (BAHAMAS) LIMITED	ΜΠΟΥΚΑΛΙ	12/07/2001	20010600153
ΑΝΤΩΝΙΟΣ ΠΑΙΤΑΖΟΓΛΟΥ ΚΑΙ ΣΙΑ Ε.Ε. με δ.τ. "ΤΕΧΝΟΠΛΑΣΤ"	ΠΟΜΟΛΑΚΙΑ, ΛΑΒΕΣ ΚΑΙ ΚΡΕΜΑΣΤΡΕΣ ΕΠΙΠΛΟΠΟΙΙΑΣ	06/07/2001	20010600150
ΑΝΤΩΝΙΟΣ ΠΑΙΤΑΖΟΓΛΟΥ ΚΑΙ ΣΙΑ Ε.Ε. με δ.τ. "ΤΕΧΝΟΠΛΑΣΤ"	ΠΟΜΟΛΑΚΙ ΕΠΙΠΛΟΠΟΙΙΑΣ	02/07/2001	20010600139
ΑΣΑΡΓΙΩΤΑΚΗ ΓΕΩΡΓΙΑ	ΚΥΛΙΝΔΡΙΚΟ ΑΝΑΔΙΠΛΟΥΜΕΝΟ ΧΑΡΤΙΝΟ ΚΟΥΤΙ, ΣΧΗΜΑΤΟΣ ΔΙΠΛΩΜΕΝΟΥ ΠΑΠΥΡΟΥ ΓΙΑ ΜΕΤΑΦΟΡΑ ΚΑΙ ΣΥΣΚΕΥΑΣΙΑ ΑΝΤΙΚΕΙΜΕΝΩΝ	24/07/2001	20010600171
ΓΙΑΝΝΙΚΟΣ ΚΩΝΣΤΑΝΤΙΝΟΥ ΒΑΣΙΛΕΙΟΣ	ΦΟΥΣΚΩΤΟ ΣΚΑΦΟΣ ΑΝΑΨΥΧΗΣ ΜΕ/ΧΩΡΙΣ ΚΑΜΠΙΝΑ ΜΕ ΓΑΣΤΡΑ ΜΕΤΑΒΛΗΤΟΥ ΒΥΘΙΣΜΑΤΟΣ ΚΑΙ ΕΚΤΟΠΙΣΜΑΤΟΣ	20/07/2001	20010600168
ΓΚΟΡΓΚΟΛΗΣ Α.Ε.	ΣΧΕΔΙΑ ΦΑΝΩΝ ΚΑΙ ΛΥΧΝΙΩΝ ΜΟΤΟΣΙΚΛΕΤΑΣ	20/07/2001	20010600167
ΓΚΟΡΓΚΟΛΗΣ Α.Ε.	ΣΧΕΔΙΟ ΜΑΣΚΑΣ ΕΜΠΡΟΣ ΦΑΝΟΥ ΚΑΙ ΕΝΔΕΙΚΤΙΚΩΝ ΛΥΧΝΙΩΝ ΜΟΤΟΣΙΚΛΕΤΑΣ	20/07/2001	20010600166

ΚΑΤΑΘΕΤΗΣ (71)	ΠΡΟΣΔΙΟΡΙΣΜΟΣ ΑΝΤ/ΜΕΝΟΥ ΣΧ. Ή ΥΠ. (54)	ΚΑΤ/ΡΗΣΗ (15)	ΑΡ. ΑΙΤ. (21)
ΕΚΑΝ Ε.Π.Ε.	ΚΟΥΜΠΩΜΑ Ή ΚΛΕΙΣΤΡΟ	02/07/2001	20010600138
ΙΩΣΗΦΙΔΗΣ Μ. ΓΕΩΡΓΙΟΣ ΒΙΟΤΕΧΝΙΑ ΕΚΚΛΗΣΙΑΣΤΙΚΩΝ ΚΑΙ ΤΟΥΡΙΣΤΙΚΩΝ ΕΙΔΩΝ	ΕΙΚΟΝΑ ΑΠΟ ΑΣΗΜΙ 950° ΑΛΛΑ ΚΑΙ ΕΠΑΡΓΥΡΗ ΜΕ ΚΟΡΝΙΖΑ ΜΕ ΠΑΡΑΣΤΑΣΕΙΣ ΚΑΙ ΧΩΡΙΣ ΚΟΡΝΙΖΑ	23/07/2001	20010600170
ΚΑΡΑΜΠΕΡΟΠΟΥΛΟΣ ΣΤΑΥΡΟΣ	ΘΗΚΗ ΕΝΤΥΠΩΝ Ή ΔΕΛΤΙΩΝ ΟΠΑΠ, ΕΠΙΤΡΑΠΕΖΙΑ, ΠΟΛΛΑΠΛΩΝ ΟΡΙΖΟΝΤΙΩΝ ΘΕΣΕΩΝ ΚΑΙ ΠΟΛΛΩΝ ΧΡΩΜΑΤΩΝ	04/07/2001	20010600142
ΚΟΥΦΟΜΑΡΓΑΡΙΤΗΣ ΝΙΚΟΛΑΟΥ ΑΠΟΣΤΟΛΟΣ	ΜΟΡΦΕΣ ΚΑΣΩΜΑΤΩΝ ΓΙΑ ΘΩΡΑΚΙΣΜΕΝΕΣ ΠΟΡΤΕΣ	16/07/2001	20010600158
ΛΑΣΚΑΡΗΣ ΕΛΕΥΘΕΡΙΟΥ ΓΕΩΡΓΙΟΣ	ΣΥΣΚΕΥΑΣΙΑ-ΚΟΥΤΙ ΠΙΤΣΑΣ	06/07/2001	20010600148
ΛΑΣΚΑΡΗΣ ΕΛΕΥΘΕΡΙΟΥ ΣΤΥΛΙΑΝΟΣ	ΣΥΣΚΕΥΑΣΙΑ-ΚΟΥΤΙ ΠΙΤΣΑΣ	06/07/2001	20010600148
ΛΑΣΚΑΡΗΣ ΕΛΕΥΘΕΡΙΟΥ ΝΙΚΟΛΑΟΣ	ΣΥΣΚΕΥΑΣΙΑ-ΚΟΥΤΙ ΠΙΤΣΑΣ	06/07/2001	20010600148
ΠΑΝΑΓΙΩΤΗΣ ΟΡΚΑΣ & ΣΙΑ Ο.Ε.	ΣΧΕΔΙΟ ΚΕΝΤΗΜΑΤΟΣ	20/07/2001	20010600165
ΠΑΠΑΠΑΝΑΓΙΩΤΟΥ ΑΘΑΝΑΣΙΟΣ	ΔΙΑΧΩΡΙΣΤΙΚΟ ΤΥΠΟΥ C	09/07/2001	20010600151
ΠΑΠΑΠΑΝΑΓΙΩΤΟΥ ΑΘΑΝΑΣΙΟΣ	ΓΡΑΦΕΙΟ ΤΥΠΟΥ C	06/07/2001	20010600149
ΠΑΠΑΠΑΝΑΓΙΩΤΟΥ ΙΩΑΝΝΗΣ	ΔΙΑΧΩΡΙΣΤΙΚΟ ΤΥΠΟΥ C	09/07/2001	20010600151
ΠΑΠΑΠΑΝΑΓΙΩΤΟΥ ΙΩΑΝΝΗΣ	ΓΡΑΦΕΙΟ ΤΥΠΟΥ C	06/07/2001	20010600149
ΠΛΙΑΤΣΙΚΑΣ ΔΗΜΗΤΡΙΟΥ ΝΙΚΟΛΑΟΣ	ΗΛΙΟΠΡΟΣΤΑΣΙΑ ΠΑΡΜΠΡΙΖ, ΜΕ ΕΙΔΙΚΗ ΠΡΟΕΚΤΑΣΗ	03/07/2001	20010600140

ΜΕΡΟΣ Β'
ΧΟΡΗΓΗΣΕΙΣ ΠΙΣΤΟΠΟΙΗΤΙΚΩΝ ΚΑΤΑΧΩΡΗΣΗΣ ΣΧΕΔΙΩΝ ΚΑΙ ΥΠΟΔΕΙΓΜΑΤΩΝ

(11) Αρ. Πιστοποιητικού Καταχώρησης Σχ. ή Υπ.: 6001060

- (21) Αρ. Αίτησης Σχ. ή Υπ.: 20000600165
(15) Ημερ. Καταχώρησης: 29 / 06 / 2000
(47) Ημερ. Χορήγησης: 06 / 12 / 2001
(73) Δικαιούχος (οι): ΔΟΝΤΑΣ ΜΙΧΑΗΛ ΓΕΩΡΓΙΟΣ
Λίνδου 97, 851 00 ΡΟΔΟΣ, ΕΛΛΑΣ
(54) Προσδιορισμός αντικειμένου:
ΦΩΤΙΣΤΙΚΑ

Περισσότερα στοιχεία στην πρώτη δημοσίευση: ΕΔΒΙ (Τεύχος Β') Αυγούστου 2001

(11) Αρ. Πιστοποιητικού Καταχώρησης Σχ. ή Υπ.: 6001061

- (21) Αρ. Αίτησης Σχ. ή Υπ.: 20000600166
(15) Ημερ. Καταχώρησης: 29 / 06 / 2000
(47) Ημερ. Χορήγησης: 06 / 12 / 2001
(73) Δικαιούχος (οι): ΔΟΝΤΑΣ ΜΙΧΑΗΛ ΓΕΩΡΓΙΟΣ
Λίνδου 97, 851 00 ΡΟΔΟΣ, ΕΛΛΑΣ
(54) Προσδιορισμός αντικειμένου:
ΔΙΑΚΟΣΜΗΤΙΚΑ ΕΙΔΗ

Περισσότερα στοιχεία στην πρώτη δημοσίευση: ΕΔΒΙ (Τεύχος Β') Αυγούστου 2001

(11) Αρ. Πιστοποιητικού Καταχώρησης Σχ. ή Υπ.: 6001062

- (21) Αρ. Αίτησης Σχ. ή Υπ.: 20010600046
(15) Ημερ. Καταχώρησης: 02 / 03 / 2001
(47) Ημερ. Χορήγησης: 06 / 12 / 2001
(73) Δικαιούχος (οι): ΑΝΑΣΤΟΠΟΥΛΟΣ ΑΘΑΝΑΣΙΟΥ ΜΑΝΩΛΗΣ
Αιτωλοακαρνανίας 18, ΚΑΜΙΝΙΑ 185 41 ΠΕΙΡΑΙΑΣ, ΕΛΛΑΣ
(54) Προσδιορισμός αντικειμένου:
ΠΟΤΗΡΙΑ (ΚΟΥΠΕΣ) ΣΕ ΔΙΑΦΟΡΑ ΣΧΕΔΙΑ

Περισσότερα στοιχεία στην πρώτη δημοσίευση: ΕΔΒΙ (Τεύχος Β') Αυγούστου 2001

(11) Αρ. Πιστοποιητικού Καταχώρησης Σχ. ή Υπ.: 6001063

- (21) Αρ. Αίτησης Σχ. ή Υπ.: 20010600047
(15) Ημερ. Καταχώρησης: 02 / 03 / 2001
(47) Ημερ. Χορήγησης: 06 / 12 / 2001
(73) Δικαιούχος (οι): ΚΑΣΤΡΑΝΤΑΣ ΠΑΝΑΓΙΩΤΗΣ
Αθηνάς 6, ΒΡΙΑΛΗΣΣΙΑ 152 35 ΑΤΤΙΚΗ, ΕΛΛΑΣ
(54) Προσδιορισμός αντικειμένου:
ΑΥΤΟΑΝΑΚΛΙΝΟΜΕΝΟ ΣΤΡΩΜΑ ΚΡΕΒΑΤΙΟΥ ΜΕ ΤΡΑΠΕΖΑΚΙ -Α- ΑΝΑΛΟΓΙΟ -Α

Περισσότερα στοιχεία στην πρώτη δημοσίευση: ΕΔΒΙ (Τεύχος Β') Αυγούστου 2001

(11) Αρ. Πιστοποιητικού Καταχώρησης Σχ. ή Υπ.: 6001064

(21) Αρ. Αίτησης Σχ. ή Υπ.: 20010600048

(15) Ημερ. Καταχώρησης: 02 / 03 / 2001

(47) Ημερ. Χορήγησης: 06 / 12 / 2001

(73) Δικαιούχος (οι): ΚΛΗΜΕΝΤΙΔΟΥ ΝΙΚΟΛΑΟΥ ΧΡΙΣΤΙΝΑ

Ψαρών 2, ΚΟΡΥΔΑΛΛΟΣ 181 20 ΑΤΤΙΚΗ, ΕΛΛΑΣ

(54) Προσδιορισμός αντικειμένου:

ΜΕΤΑΛΛΙΚΑ ΚΗΡΟΠΗΓΙΑ ΚΑΙ ΚΕΡΙΑ, ΓΑΜΟΥ ΒΑΠΤΙΣΗΣ

Περισσότερα στοιχεία στην πρώτη δημοσίευση: ΕΔΒΙ (Τεύχος Β') Αυγούστου 2001

(11) Αρ. Πιστοποιητικού Καταχώρησης Σχ. ή Υπ.: 6001065

(21) Αρ. Αίτησης Σχ. ή Υπ.: 20010600049

(15) Ημερ. Καταχώρησης: 05 / 03 / 2001

(47) Ημερ. Χορήγησης: 06 / 12 / 2001

(73) Δικαιούχος (οι): ΚΥΡΙΑΚΟΠΟΥΛΟΣ ΣΩΤΗΡΗΣ

Πεντέλης 25, ΜΑΡΟΥΣΙ 151 26 ΑΤΤΙΚΗ, ΕΛΛΑΣ

(54) Προσδιορισμός αντικειμένου:

ΤΕΝΤΟΠΑΝΑ

Περισσότερα στοιχεία στην πρώτη δημοσίευση: ΕΔΒΙ (Τεύχος Β') Αυγούστου 2001

(11) Αρ. Πιστοποιητικού Καταχώρησης Σχ. ή Υπ.: 6001066

(21) Αρ. Αίτησης Σχ. ή Υπ.: 20010600050

(15) Ημερ. Καταχώρησης: 05 / 03 / 2001

(47) Ημερ. Χορήγησης: 06 / 12 / 2001

(73) Δικαιούχος (οι): TELEFONAKTIEBOLAGET LM ERICSSON

STOCKHOLM SE-126 25, SWEDEN

(54) Προσδιορισμός αντικειμένου:

ΚΙΝΗΤΟ ΤΗΛΕΦΩΝΟ

Περισσότερα στοιχεία στην πρώτη δημοσίευση: ΕΔΒΙ (Τεύχος Β') Αυγούστου 2001

(11) Αρ. Πιστοποιητικού Καταχώρησης Σχ. ή Υπ.: 6001067

(21) Αρ. Αίτησης Σχ. ή Υπ.: 20010600051

(15) Ημερ. Καταχώρησης: 05 / 03 / 2001

(47) Ημερ. Χορήγησης: 06 / 12 / 2001

(73) Δικαιούχος (οι): ΣΚΟΡΔΑΣ ΕΥΣΤΡΑΤΙΟΣ-ΡΕΝΕ

Πέτα 10, ΠΕΡΙΣΤΕΡΙ 121 31, ΑΤΤΙΚΗ, ΕΛΛΑΣ

(54) Προσδιορισμός αντικειμένου:

ΚΟΥΤΙ ΠΑΡΑΛΛΗΛΟΓΡΑΜΜΟ ΑΝΟΙΚΤΟ ΣΤΟ ΠΑΝΩ ΜΕΡΟΣ ΜΕ ΚΑΠΑΚΙ

Περισσότερα στοιχεία στην πρώτη δημοσίευση: ΕΔΒΙ (Τεύχος Β') Αυγούστου 2001

(11) Αρ. Πιστοποιητικού Καταχώρησης Σχ. ή Υπ.: 6001068

(21) Αρ. Αίτησης Σχ. ή Υπ.: 20010600052

(15) Ημερ. Καταχώρησης: 07 / 03 / 2001

(47) Ημερ. Χορήγησης: 06 / 12 / 2001

(73) Δικαιούχος (οι): ΦΩΤΙΑΔΗΣ ΝΙΚΟΛΑΟΣ

Λ. Μαραθώνος 422, ΠΑΛΛΗΝΗ 153 02 ΑΤΤΙΚΗ, ΕΛΛΑΣ

(54) Προσδιορισμός αντικειμένου:

ΧΑΡΤΙ ΠΕΡΙΤΥΛΙΓΜΑΤΟΣ ΜΕ ΘΕΜΑΤΑ ΑΠΟ ΤΗΝ ΕΛΛΗΝΙΚΗ ΛΑΙΚΗ ΤΕΧΝΗ, ΑΙΓΑΙΟΠΕΛΑΓΤΙΚΑ ΤΟΠΙΑ ΚΑΙ ΑΡΧΑΙΟΕΛΛΗΝΙΚΕΣ ΠΑΡΑΣΤΑΣΕΙΣ

Περισσότερα στοιχεία στην πρώτη δημοσίευση: ΕΔΒΙ (Τεύχος Β') Αυγούστου 2001

(11) Αρ. Πιστοποιητικού Καταχώρησης Σχ. ή Υπ.: 6001069

(21) Αρ. Αίτησης Σχ. ή Υπ.: 20010600053

(15) Ημερ. Καταχώρησης: 07 / 03 / 2001

(47) Ημερ. Χορήγησης: 06 / 12 / 2001

(73) Δικαιούχος (οι): ΔΗΜΗΤΡΙΟΣ ΚΟΤΣΙΛΕΛΟΣ ΠΡΟΪΟΝΤΑ ΑΛΟΥΜΙΝΙΟΥ ΑΒΕΕ

Θέση Σκληρά, ΑΣΠΡΟΠΥΡΓΟΣ 193 00 ΑΤΤΙΚΗ, ΕΛΛΑΣ

(54) Προσδιορισμός αντικειμένου:

ΠΛΑΣΤΙΚΑ ΚΛΕΙΘΡΑ ΑΝΤΙΚΟΥΝΟΥΠΙΚΩΝ ΣΥΣΤΗΜΑΤΩΝ

Περισσότερα στοιχεία στην πρώτη δημοσίευση: ΕΔΒΙ (Τεύχος Β') Αυγούστου 2001

(11) Αρ. Πιστοποιητικού Καταχώρησης Σχ. ή Υπ.: 6001070

(21) Αρ. Αίτησης Σχ. ή Υπ.: 20010600054

(15) Ημερ. Καταχώρησης: 07 / 03 / 2001

(47) Ημερ. Χορήγησης: 06 / 12 / 2001

(73) Δικαιούχος (οι): ΔΗΜΗΤΡΙΟΣ ΚΟΤΣΙΛΕΛΟΣ ΠΡΟΪΟΝΤΑ ΑΛΟΥΜΙΝΙΟΥ ΑΒΕΕ

Θέση Σκληρά, ΑΣΠΡΟΠΥΡΓΟΣ 193 00 ΑΤΤΙΚΗ, ΕΛΛΑΣ

(54) Προσδιορισμός αντικειμένου:

ΠΛΑΣΤΙΚΑ ΣΙΤΑΣ ΚΑΘΕΤΗΣ ΚΑΙ ΟΡΙΖΟΝΤΙΑΣ ΚΙΝΗΣΗΣ ΚΑΙ ΑΝΟΙΓΟΜΕΝΗΣ ΠΟΡΤΑΣ ΚΑΙ ΤΕΛΑΡΟΥ

Περισσότερα στοιχεία στην πρώτη δημοσίευση: ΕΔΒΙ (Τεύχος Β') Αυγούστου 2001

(11) Αρ. Πιστοποιητικού Καταχώρησης Σχ. ή Υπ.: 6001071

(21) Αρ. Αίτησης Σχ. ή Υπ.: 20010600057

(15) Ημερ. Καταχώρησης: 12 / 03 / 2001

(47) Ημερ. Χορήγησης: 06 / 12 / 2001

(73) Δικαιούχος (οι): APAX VEHICLE DEVELOPMENTS INC.

2650 Queensview Drive, Suite 200 OTTAWA, ONTARIO K2B 8H6, CANADA

(54) Προσδιορισμός αντικειμένου:

ΤΡΙΚΥΚΛΟ

Περισσότερα στοιχεία στην πρώτη δημοσίευση: ΕΔΒΙ (Τεύχος Β') Αυγούστου 2001

(11) Αρ. Πιστοποιητικού Καταχώρησης Σχ. ή Υπ.: 6001072

(21) Αρ. Αίτησης Σχ. ή Υπ.: 20010600058

(15) Ημερ. Καταχώρησης: 13 / 03 / 2001

(47) Ημερ. Χορήγησης: 06 / 12 / 2001

(73) Δικαιούχος (οι): ΝΤΖΑΛΑΣ ΙΩΑΝΝΗ ΓΕΩΡΓΙΟΣ
ΠΑΝΑΙΤΩΛΙΟ 30003 ΑΙΤΩΛΟΑΚΑΡΝΑΝΙΑ, ΕΛΛΑΣ

(54) Προσδιορισμός αντικειμένου:
ΣΥΣΚΕΥΑΣΙΑ ΚΑΛΤΣΩΝ

Περισσότερα στοιχεία στην πρώτη δημοσίευση: ΕΔΒΙ (Τεύχος Β') Αυγούστου 2001

(11) Αρ. Πιστοποιητικού Καταχώρησης Σχ. ή Υπ.: 6001073

(21) Αρ. Αίτησης Σχ. ή Υπ.: 20010600060

(15) Ημερ. Καταχώρησης: 14 / 03 / 2001

(47) Ημερ. Χορήγησης: 06 / 12 / 2001

(73) Δικαιούχος (οι): PHILIP MORRIS PRODUCTS INC.
3601 Commerce Road, RICHMOND 23234 VIRGINIA, USA

(54) Προσδιορισμός αντικειμένου:
ΦΟΡΤΙΣΤΗΣ

Περισσότερα στοιχεία στην πρώτη δημοσίευση: ΕΔΒΙ (Τεύχος Β') Αυγούστου 2001

(11) Αρ. Πιστοποιητικού Καταχώρησης Σχ. ή Υπ.: 6001074

(21) Αρ. Αίτησης Σχ. ή Υπ.: 20010600061

(15) Ημερ. Καταχώρησης: 20 / 03 / 2001

(47) Ημερ. Χορήγησης: 06 / 12 / 2001

(73) Δικαιούχος (οι): SPOTLESS PLASTICS PTY. LTD.
20-26 Sullivan Street, MOORABBIN VICTORIA, AUSTRALIA

(54) Προσδιορισμός αντικειμένου:
ΚΡΕΜΑΣΤΡΑ ΕΝΔΥΜΑΤΩΝ

Περισσότερα στοιχεία στην πρώτη δημοσίευση: ΕΔΒΙ (Τεύχος Β') Αυγούστου 2001

(11) Αρ. Πιστοποιητικού Καταχώρησης Σχ. ή Υπ.: 6001075

(21) Αρ. Αίτησης Σχ. ή Υπ.: 20010600062

(15) Ημερ. Καταχώρησης: 21 / 03 / 2001

(47) Ημερ. Χορήγησης: 06 / 12 / 2001

(73) Δικαιούχος (οι): ΒΙΟΤΕΧΝΙΚΗ ΚΑΙ ΕΜΠΟΡΙΚΗ ΑΝΩΝΥΜΟΣ ΕΤΙΑΡΕΙΑ-ΝΕΑ ΥΦΑΝΤΟΥΡΓΙΚΗ Α.Ε. Δ.Τ. ΝΕΑ ΥΦΑΝΤΟΥΡΓΙΚΗ ΑΒΕΕ
Περισσού 65 και Πεταλά 10, ΝΕΑ ΧΑΛΚΗΔΟΝΑ, ΑΤΤΙΚΗ 143 43, ΕΛΛΑΣ

(54) Προσδιορισμός αντικειμένου:
ΤΕΝΤΟΠΑΝΑ

Περισσότερα στοιχεία στην πρώτη δημοσίευση: ΕΔΒΙ (Τεύχος Β') Αυγούστου 2001

- (11) **Αρ. Πιστοποιητικού Καταχώρησης Σχ. ή Υπ.: 6001076**
(21) Αρ. Αίτησης Σχ. ή Υπ.: 20010600063
(15) Ημερ. Καταχώρησης: 21 / 03 / 2001
(47) Ημερ. Χορήγησης: 06 / 12 / 2001
(73) Δικαιούχος (οι): ΒΙΑΜΑΚ Α.Ε.
Τ.Θ. 133, Θέση Λιαγκέριζα, ΚΟΡΩΠΙ, ΑΤΤΙΚΗ 194 00, ΕΛΛΑΣ
(54) Προσδιορισμός αντικειμένου:
ΥΦΑΣΜΑΤΑ ΕΜΠΡΙΜΕ

Περισσότερα στοιχεία στην πρώτη δημοσίευση: ΕΔΒΙ (Τεύχος Β') Αυγούστου 2001

- (11) **Αρ. Πιστοποιητικού Καταχώρησης Σχ. ή Υπ.: 6001077**
(21) Αρ. Αίτησης Σχ. ή Υπ.: 20010600064
(15) Ημερ. Καταχώρησης: 22 / 03 / 2001
(47) Ημερ. Χορήγησης: 06 / 12 / 2001
(73) Δικαιούχος (οι): ΑΝΩΝΥΜΟΣ ΕΤΑΙΡΕΙΑ ΤΣΙΜΕΝΤΩΝ ΤΙΤΑΝ
Χαλκίδος 22Α, 111 43 ΑΘΗΝΑ, ΕΛΛΑΣ
(54) Προσδιορισμός αντικειμένου:
ΚΗΡΟΠΗΓΙΟ ΑΠΟ ΠΟΡΣΕΛΑΝΗ

Περισσότερα στοιχεία στην πρώτη δημοσίευση: ΕΔΒΙ (Τεύχος Β') Αυγούστου 2001

- (11) **Αρ. Πιστοποιητικού Καταχώρησης Σχ. ή Υπ.: 6001078**
(21) Αρ. Αίτησης Σχ. ή Υπ.: 20010600065
(15) Ημερ. Καταχώρησης: 22 / 03 / 2001
(47) Ημερ. Χορήγησης: 06 / 12 / 2001
(73) Δικαιούχος (οι): ΑΝΩΝΥΜΟΣ ΕΤΑΙΡΕΙΑ ΤΣΙΜΕΝΤΩΝ ΤΙΤΑΝ
Χαλκίδος 22Α, 111 43 ΑΘΗΝΑ, ΕΛΛΑΣ
(54) Προσδιορισμός αντικειμένου:
ΑΝΤΙΚΕΙΜΕΝΑ ΣΕΡΒΙΤΣΙΟΥ ΑΠΟ ΠΟΡΣΕΛΑΝΗ

Περισσότερα στοιχεία στην πρώτη δημοσίευση: ΕΔΒΙ (Τεύχος Β') Αυγούστου 2001

- (11) **Αρ. Πιστοποιητικού Καταχώρησης Σχ. ή Υπ.: 6001079**
(21) Αρ. Αίτησης Σχ. ή Υπ.: 20010600066
(15) Ημερ. Καταχώρησης: 23 / 03 / 2001
(47) Ημερ. Χορήγησης: 06 / 12 / 2001
(73) Δικαιούχος (οι): MITSUBISHI HEAVY INDUSTRIES, LTD.
5-1, Marunouchi 2-Chome, Chiyoda-Ku TOKYO, JAPAN
(54) Προσδιορισμός αντικειμένου:
ΚΛΙΜΑΤΙΣΤΙΚΗ ΣΥΣΚΕΥΗ

Περισσότερα στοιχεία στην πρώτη δημοσίευση: ΕΔΒΙ (Τεύχος Β') Αυγούστου 2001

(11) Αρ. Πιστοποιητικού Καταχώρησης Σχ. ή Υπ.: 6001080

- (21) Αρ. Αίτησης Σχ. ή Υπ.: 20010600067
- (15) Ημερ. Καταχώρησης: 23 / 03 / 2001
- (47) Ημερ. Χορήγησης: 06 / 12 / 2001
- (73) Δικαιούχος (οι): MICRODRUG AG
Landweg 1 HERGISWIL NW, CH-6052, SWITZERLAND
- (54) Προσδιορισμός αντικειμένου:
ΕΙΣΠΝΕΥΣΤΗΡ (ΣΥΣΚΕΥΗ ΕΙΣΠΝΟΗΣ)

Περισσότερα στοιχεία στην πρώτη δημοσίευση: ΕΔΒΙ (Τεύχος Β') Αυγούστου 2001

(11) Αρ. Πιστοποιητικού Καταχώρησης Σχ. ή Υπ.: 6001081

- (21) Αρ. Αίτησης Σχ. ή Υπ.: 20010600068
- (15) Ημερ. Καταχώρησης: 23 / 03 / 2001
- (47) Ημερ. Χορήγησης: 06 / 12 / 2001
- (73) Δικαιούχος (οι): KWANG YANG MOTOR CO., LTD.
No.35, Wan Hsing, Sanmin Dist., KAOHSIUNG TAIWAN, REPUBLIC OF KOREA
- (54) Προσδιορισμός αντικειμένου:
ΜΟΤΟΣΥΚΛΕΤΑ

Περισσότερα στοιχεία στην πρώτη δημοσίευση: ΕΔΒΙ (Τεύχος Β') Αυγούστου 2001

(11) Αρ. Πιστοποιητικού Καταχώρησης Σχ. ή Υπ.: 6001082

- (21) Αρ. Αίτησης Σχ. ή Υπ.: 20010600069
- (15) Ημερ. Καταχώρησης: 26 / 03 / 2001
- (47) Ημερ. Χορήγησης: 06 / 12 / 2001
- (73) Δικαιούχος (οι): ΚΟΛΟΚΥΘΑ ΙΩΑΝΝΑ
Δημοφώντος 150, ΑΝΩ ΠΕΤΡΑΛΩΝΑ, 118 52 ΑΤΤΙΚΗ, ΕΛΛΑΣ
- (54) Προσδιορισμός αντικειμένου:
ΧΕΙΡΟΠΟΙΗΤΟ ΑΛΜΠΟΥΜ ΓΙΑ ΦΩΤΟΓΡΑΦΙΕΣ

Περισσότερα στοιχεία στην πρώτη δημοσίευση: ΕΔΒΙ (Τεύχος Β') Αυγούστου 2001

(11) Αρ. Πιστοποιητικού Καταχώρησης Σχ. ή Υπ.: 6001083

- (21) Αρ. Αίτησης Σχ. ή Υπ.: 20010600070
- (15) Ημερ. Καταχώρησης: 26 / 03 / 2001
- (47) Ημερ. Χορήγησης: 06 / 12 / 2001
- (73) Δικαιούχος (οι): ΚΑΣΤΡΙΝΗ ΕΛΕΥΘΕΡΙΟΥ-ΔΑΜΑΣΚΟΥ ΣΤΑΥΡΟΥΛΑ
Γρανικού 24, ΑΛΙΜΟΣ 174 56 ΑΤΤΙΚΗ, ΕΛΛΑΣ
- (54) Προσδιορισμός αντικειμένου:
ΠΑΙΓΝΙΟΧΑΡΤΑ

Περισσότερα στοιχεία στην πρώτη δημοσίευση: ΕΔΒΙ (Τεύχος Β') Αυγούστου 2001

(11) Αρ. Πιστοποιητικού Καταχώρησης Σχ. ή Υπ.: 6001084

- (21) Αρ. Αίτησης Σχ. ή Υπ.: 20010600071
(15) Ημερ. Καταχώρησης: 26 / 03 / 2001
(47) Ημερ. Χορήγησης: 06 / 12 / 2001
(73) Δικαιούχος (οι): ΚΑΣΤΡΙΝΗ ΕΛΕΥΘΕΡΙΟΥ-ΔΑΜΑΣΚΟΥ ΣΤΑΥΡΟΥΛΑ
Γρανικού 24, ΑΛΙΜΟΣ 174 56 ΑΤΤΙΚΗ, ΕΛΛΑΣ
(54) Προσδιορισμός αντικειμένου:
ΠΑΙΓΝΙΟΧΑΡΤΑ

Περισσότερα στοιχεία στην πρώτη δημοσίευση: ΕΔΒΙ (Τεύχος Β') Αυγούστου 2001

(11) Αρ. Πιστοποιητικού Καταχώρησης Σχ. ή Υπ.: 6001085

- (21) Αρ. Αίτησης Σχ. ή Υπ.: 20010600072
(15) Ημερ. Καταχώρησης: 26 / 03 / 2001
(47) Ημερ. Χορήγησης: 06 / 12 / 2001
(73) Δικαιούχος (οι): COLGATE-PALMOLIVE COMPANY
300 Park Avenue, NEW YORK 10022, NY, USA
(54) Προσδιορισμός αντικειμένου:
ΣΧΕΔΙΟ ΤΡΙΧΩΝ ΟΔΟΝΤΟΒΟΥΡΤΣΑΣ

Περισσότερα στοιχεία στην πρώτη δημοσίευση: ΕΔΒΙ (Τεύχος Β') Αυγούστου 2001

(11) Αρ. Πιστοποιητικού Καταχώρησης Σχ. ή Υπ.: 6001086

- (21) Αρ. Αίτησης Σχ. ή Υπ.: 20010600073
(15) Ημερ. Καταχώρησης: 28 / 03 / 2001
(47) Ημερ. Χορήγησης: 06 / 12 / 2001
(73) Δικαιούχος (οι): ΚΟΥΣΗ ΜΑΡΙΑ
Κων/νου Αθανάτου 78, ΤΕΡΨΙΘΕΑ, ΑΝΩ ΓΛΥΦΑΔΑ, 165 61 ΑΤΤΙΚΗ, ΕΛΛΑΣ
(54) Προσδιορισμός αντικειμένου:
ΜΑΧΑΙΡΙΑ ΚΡΕΟΠΩΛΕΙΟΥ

Περισσότερα στοιχεία στην πρώτη δημοσίευση: ΕΔΒΙ (Τεύχος Β') Αυγούστου 2001

(11) Αρ. Πιστοποιητικού Καταχώρησης Σχ. ή Υπ.: 6001087

- (21) Αρ. Αίτησης Σχ. ή Υπ.: 20010600074
(15) Ημερ. Καταχώρησης: 30 / 03 / 2001
(47) Ημερ. Χορήγησης: 06 / 12 / 2001
(73) Δικαιούχος (οι): SKECHERS U.S.A., INC. II
228 Manhattan Beach Blvd, Suite 200 MANHATTAN BEACH 90266, CALIFORNIA, USA
(54) Προσδιορισμός αντικειμένου:
ΣΟΛΑ ΠΑΠΟΥΤΣΙΟΥ

Περισσότερα στοιχεία στην πρώτη δημοσίευση: ΕΔΒΙ (Τεύχος Β') Αυγούστου 2001

- (11) **Αρ. Πιστοποιητικού Καταχώρησης Σχ. ή Υπ.: 6001088**
(21) Αρ. Αίτησης Σχ. ή Υπ.: 20010600075
(15) Ημερ. Καταχώρησης: 30 / 03 / 2001
(47) Ημερ. Χορήγησης: 06 / 12 / 2001
(73) Δικαιούχος (οι): RECOT, INC.
5000 Hopyard Road, Suite 460, PLEASANTON CALIFORNIA, 94588, USA
(54) Προσδιορισμός αντικειμένου:
ΕΥΚΑΜΠΤΗ ΣΥΣΚΕΥΑΣΙΑ ΜΕ ΕΣΩΤΕΡΙΚΑ ΕΝΤΥΠΑ ΣΤΟΙΧΕΙΑ

Περισσότερα στοιχεία στην πρώτη δημοσίευση: ΕΔΒΙ (Τεύχος Β') Αυγούστου 2001

- (11) **Αρ. Πιστοποιητικού Καταχώρησης Σχ. ή Υπ.: 6001089**
(21) Αρ. Αίτησης Σχ. ή Υπ.: 20010600055
(15) Ημερ. Καταχώρησης: 07 / 03 / 2001
(47) Ημερ. Χορήγησης: 10 / 12 / 2001
(73) Δικαιούχος (οι): ΔΗΜΗΤΡΙΟΣ ΚΟΤΣΙΛΕΛΟΣ ΠΡΟΪΟΝΤΑ ΑΛΟΥΜΙΝΙΟΥ ΑΒΕΕ
Θέση Σκληρά, ΑΣΠΡΟΠΥΡΓΟΣ, 193 00 ΑΤΤΙΚΗ, ΕΛΛΑΣ
(54) Προσδιορισμός αντικειμένου:
ΠΛΑΣΤΙΚΕΣ ΧΕΙΡΟΛΑΒΕΣ ΑΝΤΙΚΟΥΝΟΥΠΙΚΩΝ ΣΥΣΤΗΜΑΤΩΝ

Περισσότερα στοιχεία στην πρώτη δημοσίευση: ΕΔΒΙ (Τεύχος Β') Σεπτεμβρίου 2001

- (11) **Αρ. Πιστοποιητικού Καταχώρησης Σχ. ή Υπ.: 6001090**
(21) Αρ. Αίτησης Σχ. ή Υπ.: 20010600076
(15) Ημερ. Καταχώρησης: 02 / 04 / 2001
(47) Ημερ. Χορήγησης: 10 / 12 / 2001
(73) Δικαιούχος (οι): Μ.ΒΑΣΑΡΜΙΔΗΣ-Ν.ΒΟΓΙΑΤΖΗΣ & ΣΙΑ Ο.Ε.-ΕΙΚΟΝΟΤΕΧΝΙΚΗ
Ναυάρχου Αποστόλη 19, 105 54 ΑΘΗΝΑ, ΕΛΛΑΣ
(54) Προσδιορισμός αντικειμένου:
ΕΝΣΚΑΦΤΟΙ ΞΥΛΟΓΛΥΠΤΟΙ ΒΥΖΑΝΤΙΝΟΙ ΣΤΑΥΡΟΙ

Περισσότερα στοιχεία στην πρώτη δημοσίευση: ΕΔΒΙ (Τεύχος Β') Σεπτεμβρίου 2001

- (11) **Αρ. Πιστοποιητικού Καταχώρησης Σχ. ή Υπ.: 6001091**
(21) Αρ. Αίτησης Σχ. ή Υπ.: 20010600077
(15) Ημερ. Καταχώρησης: 03 / 04 / 2001
(47) Ημερ. Χορήγησης: 10 / 12 / 2001
(73) Δικαιούχος (οι): ΚΩΝΣΤΑΝΤΟΣ ΛΕΩΝΙΔΑΣ
Χρ.Σμύρνης 47, ΣΙΝΔΟΣ 574 00, ΘΕΣΣΑΛΟΝΙΚΗ, ΕΛΛΑΣ
(54) Προσδιορισμός αντικειμένου:
ΣΥΡΤΑΡΩΤΟ ΚΟΥΜΠΩΜΑ ΑΡΓΥΡΟΧΡΥΣΟΧΟΙΑΣ ΜΕ ΕΝΑΛΛΑΚΤΙΚΟΥΣ ΤΡΟΠΟΥΣ ΣΥΝΔΕΣΕΩΣ ΜΕ ΤΑ ΚΟΣΜΗΜΑΤΑ

Περισσότερα στοιχεία στην πρώτη δημοσίευση: ΕΔΒΙ (Τεύχος Β') Σεπτεμβρίου 2001

(11) Αρ. Πιστοποιητικού Καταχώρησης Σχ. ή Υπ.: 6001092

(21) Αρ. Αίτησης Σχ. ή Υπ.: 20010600078

(15) Ημερ. Καταχώρησης: 05 / 04 / 2001

(47) Ημερ. Χορήγησης: 10 / 12 / 2001

(73) Δικαιούχος (οι): ΗΛΙΑΣ ΚΑΛΟΓΕΡΟΠΟΥΛΟΣ ΜΟΝΟΠΡΟΣΩΠΗ ΕΠΙΕ- ΚΕΝΤΡΟ ΚΕΡΑΜΕΙΚΩΝ ΕΦΑΡΜΟΓΩΝ
Σοφούλη 44, ΑΓ.ΔΗΜΗΤΡΙΟΣ 173 42 ΑΤΤΙΚΗ, ΕΛΛΑΣ

(54) Προσδιορισμός αντικειμένου:

ΠΑΡΑΓΩΓΗ ΒΙΟΜΗΧΑΝΟΠΟΙΗΜΕΝΗΣ ΚΑΙ ΤΥΠΟΠΟΙΗΜΕΝΗΣ ΣΕ ΣΥΓΚΕΚΡΙΜΕΝΕΣ ΔΙΑΣΤΑΣΕΙΣ ΚΟΥΠΑΣ,
ΚΑΤΑΣΚΕΥΑΖΟΜΕΝΗΣ ΑΠΟ ΦΑΓΕΝΤΙΑΝΗ ΠΡΩΤΗ ΥΛΗ

Περισσότερα στοιχεία στην πρώτη δημοσίευση: ΕΔΒΙ (Τεύχος Β') Σεπτεμβρίου 2001

(11) Αρ. Πιστοποιητικού Καταχώρησης Σχ. ή Υπ.: 6001093

(21) Αρ. Αίτησης Σχ. ή Υπ.: 20010600079

(15) Ημερ. Καταχώρησης: 06 / 04 / 2001

(47) Ημερ. Χορήγησης: 10 / 12 / 2001

(73) Δικαιούχος (οι): SKECHERS U.S.A., INC. II

228 Manhattan Beach Blvd., Suite 200, MANHATTAN BEACH CA, 90266, USA

(54) Προσδιορισμός αντικειμένου:

ΣΟΛΑ ΠΑΠΟΥΤΣΙΟΥ

Περισσότερα στοιχεία στην πρώτη δημοσίευση: ΕΔΒΙ (Τεύχος Β') Σεπτεμβρίου 2001

(11) Αρ. Πιστοποιητικού Καταχώρησης Σχ. ή Υπ.: 6001094

(21) Αρ. Αίτησης Σχ. ή Υπ.: 20010600080

(15) Ημερ. Καταχώρησης: 06 / 04 / 2001

(47) Ημερ. Χορήγησης: 10 / 12 / 2001

(73) Δικαιούχος (οι): SKECHERS U.S.A., INC. II

228 Manhattan Beach Blvd., Suite 200, MANHATTAN BEACH CA 90266, USA

(54) Προσδιορισμός αντικειμένου:

ΠΑΝΩ ΜΕΡΟΣ ΠΑΠΟΥΤΣΙΟΥ

Περισσότερα στοιχεία στην πρώτη δημοσίευση: ΕΔΒΙ (Τεύχος Β') Σεπτεμβρίου 2001

(11) Αρ. Πιστοποιητικού Καταχώρησης Σχ. ή Υπ.: 6001095

(21) Αρ. Αίτησης Σχ. ή Υπ.: 20010600081

(15) Ημερ. Καταχώρησης: 09 / 04 / 2001

(47) Ημερ. Χορήγησης: 10 / 12 / 2001

(73) Δικαιούχος (οι): SEAT, S.A.

Zona Franca, Calle 2 No 1 08040, BARCELONA, SPAIN

(54) Προσδιορισμός αντικειμένου:

ΑΜΑΞΩΜΑΤΑ ΑΥΤΟΚΙΝΗΤΩΝ ΚΑΤΑΛΛΗΛΑ ΓΙΑ ΟΧΗΜΑΤΑ

Περισσότερα στοιχεία στην πρώτη δημοσίευση: ΕΔΒΙ (Τεύχος Β') Σεπτεμβρίου 2001

- (11) **Αρ. Πιστοποιητικού Καταχώρησης Σχ. ή Υπ.: 6001096**
(21) Αρ. Αίτησης Σχ. ή Υπ.: 20010600082
(15) Ημερ. Καταχώρησης: 10 / 04 / 2001
(47) Ημερ. Χορήγησης: 10 / 12 / 2001
(73) Δικαιούχος (οι): THE PROCTER & GAMBLE COMPANY
One Procter & Gamble Plaza, CINCINNATI OHIO 45202, USA
(54) Προσδιορισμός αντικειμένου:
ΟΡΓΑΝΟ ΕΚΛΥΣΗΣ ΥΓΡΩΝ ΕΠΙ ΤΟΥ ΚΡΑΝΙΟΥ ΤΗΣ ΚΕΦΑΛΗΣ

Περισσότερα στοιχεία στην πρώτη δημοσίευση: ΕΔΒΙ (Τεύχος Β') Σεπτεμβρίου 2001

- (11) **Αρ. Πιστοποιητικού Καταχώρησης Σχ. ή Υπ.: 6001097**
(21) Αρ. Αίτησης Σχ. ή Υπ.: 20010600083
(15) Ημερ. Καταχώρησης: 10 / 04 / 2001
(47) Ημερ. Χορήγησης: 10 / 12 / 2001
(73) Δικαιούχος (οι): THE PROCTER & GAMBLE COMPANY
One Procter & Gamble Plaza, CINCINNATI 45202 OHIO, USA
(54) Προσδιορισμός αντικειμένου:
ΒΑΣΗ ΓΙΑ ΟΡΓΑΝΟ ΕΚΛΥΣΗΣ ΥΓΡΩΝ ΕΠΙ ΤΟΥ ΚΡΑΝΙΟΥ ΤΗΣ ΚΕΦΑΛΗΣ

Περισσότερα στοιχεία στην πρώτη δημοσίευση: ΕΔΒΙ (Τεύχος Β') Σεπτεμβρίου 2001

- (11) **Αρ. Πιστοποιητικού Καταχώρησης Σχ. ή Υπ.: 6001098**
(21) Αρ. Αίτησης Σχ. ή Υπ.: 20010600084
(15) Ημερ. Καταχώρησης: 10 / 04 / 2001
(47) Ημερ. Χορήγησης: 10 / 12 / 2001
(73) Δικαιούχος (οι): MULTIBRAS S.A. ELETRODOMESTICOS
Av.Das Nacoes Unidas, 12.995-32 Andar SAO PAULO-SP, BRAZIL
(54) Προσδιορισμός αντικειμένου:
ΣΧΕΔΙΟ ΓΙΑ ΧΡΗΣΗ ΣΕ ΘΑΛΑΜΟΥΣ ΠΛΥΝΤΗΡΙΩΝ ΠΙΑΤΩΝ

Περισσότερα στοιχεία στην πρώτη δημοσίευση: ΕΔΒΙ (Τεύχος Β') Σεπτεμβρίου 2001

- (11) **Αρ. Πιστοποιητικού Καταχώρησης Σχ. ή Υπ.: 6001099**
(21) Αρ. Αίτησης Σχ. ή Υπ.: 20010600085
(15) Ημερ. Καταχώρησης: 10 / 04 / 2000
(47) Ημερ. Χορήγησης: 10 / 12 / 2001
(73) Δικαιούχος (οι): MULTIBRAS S.A. ELETRODOMESTICOS
Av.Das Nacoes Unidas, 12.995-32 Andar SAO PAULO-SP, USA
(54) Προσδιορισμός αντικειμένου:
ΣΧΕΔΙΟ ΓΙΑ ΧΡΗΣΗ ΣΕ ΚΑΛΑΘΙ ΓΙΑ ΜΑΧΑΙΡΟΠΗΡΟΥΝΑ

Περισσότερα στοιχεία στην πρώτη δημοσίευση: ΕΔΒΙ (Τεύχος Β') Σεπτεμβρίου 2001

**ΕΥΡΕΤΗΡΙΟ ΕΚΔΟΘΕΝΤΩΝ ΣΧ. ή ΥΠ. ΣΥΜΦΩΝΑ ΜΕ ΤΗΝ ΑΛΦΑΒΗΤΙΚΗ ΣΕΙΡΑ
ΤΩΝ ΚΑΤΑΘΕΤΩΝ**

ΔΙΚΑΙΟΥΧΟΣ (73)	ΠΡΟΣΔΙΟΡΙΣΜΟΣ ΑΝΤ/ΜΕΝΟΥ ΣΧ. ή ΥΠ. (54)	ΚΑΤ/ΡΗΣΗ (15)	ΑΡ.ΠΙΣΤ. (11)
APAX VEHICLE DEVELOPMENTS INC.	ΤΡΙΚΥΚΛΟ	12/03/2001	6001071
COLGATE-PALMOLIVE COMPANY	ΣΧΕΔΙΟ ΤΡΙΧΩΝ ΟΔΟΝΤΟΒΟΥΡΤΣΑΣ	26/03/2001	6001085
KWANG YANG MOTOR CO., LTD.	ΜΟΤΟΣΥΚΛΕΤΑ	23/03/2001	6001081
MICRODRUG AG	ΕΙΣΠΝΕΥΣΤΗΡ (ΣΥΣΚΕΥΗ ΕΙΣΠΝΟΗΣ)	23/03/2001	6001080
MITSUBISHI HEAVY INDUSTRIES, LTD.	ΚΛΙΜΑΤΙΣΤΙΚΗ ΣΥΣΚΕΥΗ	23/03/2001	6001079
MULTIBRAS S.A. ELETRODOMESTICOS	ΣΧΕΔΙΟ ΓΙΑ ΧΡΗΣΗ ΣΕ ΚΑΛΑΘΙ ΓΙΑ ΜΑΧΑΙΡΟΠΗΡΟΥΝΑ	10/04/2001	6001099
MULTIBRAS S.A. ELETRODOMESTICOS	ΣΧΕΔΙΟ ΓΙΑ ΧΡΗΣΗ ΣΕ ΘΑΛΑΜΟΥΣ ΠΛΥΝΤΗΡΙΩΝ ΠΙΑΤΩΝ	10/04/2001	6001098
PHILIP MORRIS PRODUCTS INC.	ΦΟΡΤΙΣΤΗΣ	14/03/2001	6001073
RECOT, INC.	ΕΥΚΑΜΠΤΗ ΣΥΣΚΕΥΑΣΙΑ ΜΕ ΕΣΩΤΕΡΙΚΑ ΕΝΤΥΠΑ ΣΤΟΙΧΕΙΑ	30/03/2001	6001088
SEAT S.A.	ΑΜΑΞΩΜΑΤΑ ΑΥΤΟΚΙΝΗΤΩΝ ΚΑΤΑΛΛΗΛΑ ΓΙΑ ΟΧΗΜΑΤΑ	09/04/2001	6001095
SKECHERS U.S.A., INC. II	ΠΑΝΩ ΜΕΡΟΣ ΠΑΠΟΥΤΣΙΟΥ	06/04/2001	6001094
SKECHERS U.S.A., INC. II	ΣΟΛΑ ΠΑΠΟΥΤΣΙΟΥ	30/03/2001	6001087
SKECHERS U.S.A., INC. II	ΣΟΛΑ ΠΑΠΟΥΤΣΙΟΥ	06/04/2001	6001093
SPOTLESS PLASTICS PTY. LTD.	ΚΡΕΜΑΣΤΡΑ ΕΝΔΥΜΑΤΩΝ	20/03/2001	6001073
TELEFONAKTIEBOLAGET LM ERICSSON	ΚΙΝΗΤΟ ΤΗΛΕΦΩΝΟ	05/03/2001	6001066
THE PROCTER & GAMBLE COMPANY	ΟΡΓΑΝΟ ΕΚΛΥΣΗΣ ΥΓΡΩΝ ΕΠΙ ΤΟΥ ΚΡΑΝΙΟΥ ΤΗΣ ΚΕΦΑΛΗΣ	10/04/2001	6001096
THE PROCTER & GAMBLE COMPANY	ΒΑΣΗ ΓΙΑ ΟΡΓΑΝΟ ΕΚΛΥΣΗΣ ΥΓΡΩΝ ΕΠΙ ΤΟΥ ΚΡΑΝΙΟΥ ΤΗΣ ΚΕΦΑΛΗΣ	10/04/2001	6001097
ΑΝΑΣΤΟΠΟΥΛΟΣ ΑΘΑΝΑΣΙΟΥ ΜΑΝΩΛΗΣ	ΠΟΤΗΡΙΑ (ΚΟΥΠΕΣ) ΣΕ ΔΙΑΦΟΡΑ ΣΧΕΔΙΑ	02/03/2001	6001062
ΑΝΩΝΥΜΟΣ ΕΤΑΙΡΕΙΑ ΤΣΙΜΕΝΤΩΝ ΤΙΤΑΝ	ΑΝΤΙΚΕΙΜΕΝΑ ΣΕΡΒΙΤΣΙΟΥ ΑΠΟ ΠΟΡΣΕΛΑΝΗ	22/03/2001	6001078
ΑΝΩΝΥΜΟΣ ΕΤΑΙΡΕΙΑ ΤΣΙΜΕΝΤΩΝ ΤΙΤΑΝ	ΚΗΡΟΠΗΓΙΟ ΑΠΟ ΠΟΡΣΕΛΑΝΗ	22/03/2001	6001077
ΒΙΑΜΑΚ Α.Ε.	ΥΦΑΣΜΑΤΑ ΕΜΠΡΙΜΕ	21/03/2001	6001076
ΒΙΟΤΕΧΝΙΚΗ ΚΑΙ ΕΜΠΟΡΙΚΗ ΑΝΩΝΥΜΟΣ ΕΤΑΙΡΕΙΑ-ΝΕΑ ΥΦΑΝΤΟΥΡΓΙΚΗ ΑΕ Δ.Τ. ΝΕΑ ΥΦΑΝΤΟΥΡΓΙΚΗ ΑΒΕΕ	ΤΕΝΤΟΠΑΝΑ	21/03/2001	6001075

ΔΙΚΑΙΟΥΧΟΣ (73)	ΠΡΟΣΔΙΟΡΙΣΜΟΣ ΑΝΤ/ΜΕΝΟΥ ΣΧ. Ή ΥΠ. (54)	ΚΑΤ/ΡΗΣΗ (15)	ΑΡ.ΠΙΣΤ. (11)
ΔΗΜΗΤΡΙΟΣ ΚΟΤΣΙΛΕΛΟΣ ΠΡΟΪΟΝΤΑ ΑΛΟΥΜΙΝΙΟΥ ΑΒΕΕ	ΠΛΑΣΤΙΚΑ ΣΙΤΑΣ ΚΑΘΕΤΗΣ ΚΑΙ ΟΡΙΖΟΝΤΙΑΣ ΚΙΝΗΣΗΣ ΚΑΙ ΑΝΟΙΓΟΜΕΝΗΣ ΠΟΡΤΑΣ ΚΑΙ ΤΕΛΛΑΡΟΥ	07/03/2001	6001070
ΔΗΜΗΤΡΙΟΣ ΚΟΤΣΙΛΕΛΟΣ ΠΡΟΪΟΝΤΑ ΑΛΟΥΜΙΝΙΟΥ ΑΒΕΕ	ΠΛΑΣΤΙΚΑ ΚΛΕΙΘΡΑ ΑΝΤΙΚΟΝΟΥΠΙΚΩΝ ΣΥΣΤΗΜΑΤΩΝ	07/03/2001	6001069
ΔΗΜΗΤΡΙΟΣ ΚΟΤΣΙΛΕΛΟΣ ΠΡΟΪΟΝΤΑ ΑΛΟΥΜΙΝΙΟΥ ΑΒΕΕ	ΠΛΑΣΤΙΚΕΣ ΧΕΙΡΟΛΑΒΕΣ ΑΝΤΙΚΟΝΟΥΠΙΚΩΝ ΣΥΣΤΗΜΑΤΩΝ	07/03/2001	6001089
ΔΟΝΤΑΣ ΜΙΧΑΗΛ ΓΕΩΡΓΙΟΣ	ΦΩΤΙΣΤΙΚΑ	29/06/2001	6001060
ΔΟΝΤΑΣ ΜΙΧΑΗΛ ΓΕΩΡΓΙΟΣ	ΔΙΑΚΟΣΜΗΤΙΚΑ ΕΙΔΗ	29/06/2001	6001061
ΗΛΙΑΣ ΚΑΛΟΓΕΡΟΠΟΥΛΟΣ ΜΟΝΟΠΡΟΣΩΠΗ ΕΠΕ-ΚΕΝΤΡΟ	ΠΑΡΑΓΩΓΗ ΒΙΟΜΗΧΑΝΟΠΟΙΗΜΕΝΗΣ ΚΑΙ ΤΥΠΟΠΟΙΗΜΕΝΗΣ ΣΕ ΣΥΓΚΕΚΡΙΜΕΝΕΣ ΚΕΡΑΜΕΙΚΩΝ ΕΦΑΡΜΟΓΩΝ ΔΙΑΣΤΑΣΕΙΣ ΚΟΥΠΑΣ, ΚΑΤΑΣΚΕΥΑΖΟΜΕΝΗΣ ΑΠΟ ΦΑΓΕΝΤΙΑΝΗ ΠΡΩΤΗ ΥΛΗ	05/04/2001	6001092
ΚΑΣΤΡΑΝΤΑΣ ΠΑΝΑΓΙΩΤΗΣ	ΑΥΤΟΑΝΑΚΛΙΝΟΜΕΝΟ ΣΤΡΩΜΑ ΚΡΕΒΒΑΤΙΟΥ ΜΕ ΤΡΑΠΕΖΑΚΙ-Α-ΑΝΑΛΟΓΟ-Α	02/03/2001	6001063
ΚΑΣΤΡΙΝΗ ΕΛΕΥΘΕΡΙΟΥ-ΔΑΜΑΣΚΟΥ ΣΤΑΥΡΟΥΛΑ	ΠΑΙΧΝΙΟΧΑΡΤΑ	26/03/2001	6001084
ΚΑΣΤΡΙΝΗ ΕΛΕΥΘΕΡΙΟΥ-ΔΑΜΑΣΚΟΥ ΣΤΑΥΡΟΥΛΑ	ΠΑΙΧΝΙΟΧΑΡΤΑ	26/03/2001	6001083
ΚΛΗΜΕΝΤΙΔΟΥ ΝΙΚΟΛΑΟΥ ΧΡΙΣΤΙΝΑ	ΜΕΤΑΛΛΙΚΑ ΚΗΡΟΠΗΓΙΑ ΚΑΙ ΚΕΡΙΑ, ΓΑΜΟΥ ΒΑΠΤΙΣΗΣ	02/03/2001	6001064
ΚΟΛΟΚΥΘΑ ΙΩΑΝΝΑ	ΧΕΙΡΟΠΟΙΗΤΟ ΑΛΜΠΟΥΜ ΓΙΑ ΦΩΤΟΓΡΑΦΙΕΣ	26/03/2001	6001082
ΚΟΥΣΗ ΜΑΡΙΑ	ΜΑΧΑΙΡΙΑ ΚΡΕΟΠΩΛΕΙΟ	28/03/2001	6001086
ΚΥΡΙΑΚΟΠΟΥΛΟΣ ΣΩΤΗΡΗΣ	ΤΕΝΤΟΠΑΝΑ	05/03/2001	6001065
ΚΩΝΣΤΑΝΤΟΣ ΛΕΩΝΙΔΑΣ	ΣΥΡΤΑΡΩΤΟ ΚΟΥΜΠΩΜΑ ΑΡΓΥΡΟΧΡΥΣΟΧΟΙΑΣ ΜΕ ΕΝΑΛΛΑΚΤΙΚΟΥΣ ΤΡΟΠΟΥΣ ΣΥΝΔΕΣΕΩΣ ΜΕ ΤΑ ΚΟΣΜΗΜΑΤΑ	03/04/2001	6001091
Μ.ΒΑΣΑΡΜΙΔΗΣ-Ν.ΒΟΓΙΑΤΖΗΣ & ΣΙΑ Ο.Ε.-ΕΙΚΟΝΟΤΕΧΝΙΚΗ	ΕΝΣΚΑΦΤΟΙ ΞΥΛΟΓΛΥΠΤΟΙ ΒΥΖΑΝΤΙΝΟΙ ΣΤΑΥΡΟΙ	02/04/2001	6001090
ΝΤΖΑΛΑΣ ΙΩΑΝΝΗ ΓΕΩΡΓΙΟΣ	ΣΥΣΚΕΥΑΣΙΑ ΚΑΛΤΣΩΝ	13/03/2001	6001072
ΣΚΟΡΔΑΣ ΕΥΣΤΡΑΤΙΟΣ-ΡΕΝΕ	ΚΟΥΤΙ ΠΑΡΑΛΛΗΛΟΓΡΑΜΜΟ ΑΝΟΙΚΤΟ ΣΤΟ ΠΛΑΝΩ ΜΕΡΟΣ ΜΕ ΚΑΠΑΚΙ	05/03/2001	6001067
ΦΩΤΙΑΔΗΣ ΝΙΚΟΛΑΟΣ	ΧΑΡΤΙ ΠΕΡΙΤΥΛΙΓΜΑΤΟΣ ΜΕ ΘΕΜΑΤΑ ΑΠΟ ΤΗΝ ΕΛΛΗΝΙΚΗ ΛΑΙΚΗ ΤΕΧΝΗ ΑΙΓΑΙΟΠΕΛΑΓΙΤΙΚΑ ΤΟΠΙΑ ΚΑΙ ΑΡΧΑΙΟΕΛΛΗΝΙΚΕΣ ΠΑΡΑΣΤΑΣΕΙΣ	07/03/2001	6001068

**ΜΕΡΟΣ Γ'
ΑΝΑΝΕΩΣΕΙΣ**

ΟΥΔΕΜΙΑ

**ΜΕΡΟΣ Δ'
ΜΕΤΑΒΟΛΕΣ**

ΟΥΔΕΜΙΑ

**ΜΕΡΟΣ Ε'
ΕΚΠΤΩΣΕΙΣ - ΑΝΑΚΛΗΣΕΙΣ ΕΚΠΤΩΣΕΩΝ**

ΟΥΔΕΜΙΑ

**ΜΕΡΟΣ ΣΤ'
ΑΚΥΡΩΣΕΙΣ**

ΟΥΔΕΜΙΑ

ΣΥΝΔΡΟΜΕΣ ΓΙΑ ΤΟ ΕΔΒΙ

- Τέλος αγοράς Β' ΤΕΥΧΟΥΣ του Ειδικού Δελτίου Βιομηχανικής Ιδιοκτησίας "Σχέδια και Υποδείγματα" ανά αντίτυπο δρχ. 1.500
- Συνδρομές εσωτερικού (για ένα έτος) δρχ. 15.000
- Συνδρομές εξωτερικού (για ένα έτος) δρχ. 30.000

(άρθρο 24, παρ. 4 & 5, Π.Δ. 259/1997)

ΣΗΜΕΙΩΣΗ: Σε περίπτωση ετήσιας συνδρομής και στα δύο τεύχη Α' και Β' του Ειδικού Δελτίου Βιομηχανικής Ιδιοκτησίας, παρέχεται έκπτωση 25% επί του συνόλου των οφειλόμενων τελών.

Κάθε ενδιαφερόμενος μπορεί να προμηθεύεται το ΕΔΒΙ ή να ζητήσει να γίνει συνδρομητής από τον:

Οργανισμό Βιομηχανικής Ιδιοκτησίας (ΟΒΙ)
Παντανάσσης 5
151 25 Παράδεισος Αμαρουσίου
τηλ.: 6183500

SUBSCRIPTIONS FOR THE INDUSTRIAL PROPERTY BULLETIN, VOLUME 2 "Designs"

- Purchase fee per copy GRD 1.500
- Subscription: domestic (one year) GRD 15.000
- Subscription: foreign (one year) GRD 30.000

(art. 24, pars 4 & 5, P.D. 259/1997)

NOTE: Subscribers to both volumes A and B of the Industrial Property Bulletin on an annual basis are entitled to a 25% discount on the total amount of annual subscription.

For bulletin purchasing or subscription information, please contact:

Industrial Property Organisation (OBI)
5 Pandanassis Str.
151 25 Paradissos Amarousiou
Athens - Greece
tel.: (00301) 6183500



ISSN 1105 - 0012