



ΟΡΓΑΝΙΣΜΟΣ
ΒΙΟΜΗΧΑΝΙΚΗΣ
ΙΔΙΟΚΤΗΣΙΑΣ

ΕΙΔΙΚΟ ΔΕΛΤΙΟ
ΒΙΟΜΗΧΑΝΙΚΗΣ
ΙΔΙΟΚΤΗΣΙΑΣ
(ΕΔΒΙ)

ΤΕΥΧΟΣ Β΄
ΣΧΕΔΙΑ ΚΑΙ ΥΠΟΔΕΙΓΜΑΤΑ

ΔΕΚΕΜΒΡΙΟΣ 2011



ΟΡΓΑΝΙΣΜΟΣ
ΒΙΟΜΗΧΑΝΙΚΗΣ
ΙΔΙΟΚΤΗΣΙΑΣ

Παντανάσσης 5
151 25 Παράδεισος Αμαρουσίου

ΤΕΛΕΦΑΞ: 210 6819231

ΤΗΛΕΦΩΝΑ:

ΓΕΝΙΚΕΣ ΠΛΗΡΟΦΟΡΙΕΣ: 210 6183500
ΚΑΤΑΘΕΣΕΙΣ: 210 6183593
ΤΕΛΗ: 210 6183594
ΕΞΕΤΑΣΤΕΣ: 210 6183595
ΛΟΓΙΣΤΗΡΙΟ: 210 6183596
ΝΟΜΙΚΑ ΘΕΜΑΤΑ: 210 6183597
ΤΕΧΝΙΚΗ ΠΛΗΡΟΦΟΡΗΣΗ: 210 6183598
ΔΗΜΟΣΙΕΣ ΣΧΕΣΕΙΣ: 210 6183599

Επιμέλεια - Έκδοση:
Τρόμ Νικόλαος
Οργανισμός Βιομηχανικής Ιδιοκτησίας (OBI)

© Οργανισμός Βιομηχανικής Ιδιοκτησίας (OBI)
13 Ιανουαρίου 2012



ΟΡΓΑΝΙΣΜΟΣ
ΒΙΟΜΗΧΑΝΙΚΗΣ
ΙΔΙΟΚΤΗΣΙΑΣ

5 Pandanassis Str.
GR 151 25 Paradissos Amaroussiou Athens, Greece

TELEFAX: 210 6819231

TELEPHONS:

GENERAL INFORMATION: 003 210 6183500
RECEIVING OFFICE: 003 210 6183593
FEES: 003 210 6183594
EXAMINERS: 003 210 6183595
ACCOUNTS OFFICE: 003 210 6183596
LEGAL METTERS: 003 210 6183597
TECHNICAL INFORMATION: 003 210 6183598
PUBLIC RELATIONS: 003 210 6183599

Editor - Publisher:
Trom Nicholas
Industrial Property Organisation (OBI)

© Industrial Property Organisation (OBI)
January 13 2012

ΕΙΣΑΓΩΓΙΚΟ ΣΗΜΕΙΩΜΑ

Το Ειδικό Δελτίο Βιομηχανικής Ιδιοκτησίας τηρείται από τον Οργανισμό Βιομηχανικής Ιδιοκτησίας (Ο.Β.Ι.) κατ' εφαρμογή του άρθρου 4 του νόμου 1733/1987 (ΦΕΚ 171,Α') και αποτελείται δύο τεύχη:

Στο **ΤΕΥΧΟΣ Α'** δημοσιεύονται σε μηνιαία βάση τα εξής :

- Αιτήσεις και χορηγήσεις Διπλωμάτων Ευρεσιτεχνίας (Δ.Ε.)
- Αιτήσεις και χορηγήσεις Πιστοποιητικών Υποδείγματος Χρησιμότητας (Π.Υ.Χ.)
- Αιτήσεις και χορηγήσεις Συμπληρωματικών Πιστοποιητικών Προστασίας για Φυτοπροστατευτικά προϊόντα (Σ.Π.Π.Φ.Π.)
- Αιτήσεις και χορηγήσεις Συμπληρωματικών Πιστοποιητικών Προστασίας για Φάρμακα (Σ.Π.Π.Φ.)
- Αιτήσεις Μετάφρασης Αξιώσεων Ευρωπαϊκών Διπλωμάτων Ευρεσιτεχνίας
- Βεβαιώσεις Μεταφράσεων Ευρωπαϊκών Διπλωμάτων Ευρεσιτεχνίας
- Μεταβολές - Διορθώσεις αιτήσεων και χορηγήσεων τίτλων βιομηχανικής ιδιοκτησίας
- Εκπτώσεις - Ανακλήσεις Εκπτώσεων αιτήσεων και χορηγήσεων τίτλων βιομηχανικής ιδιοκτησίας

Στο **ΤΕΥΧΟΣ Β'** δημοσιεύονται σε μηνιαία βάση οι αιτήσεις και τα καταχωρημένα Σχέδια ή Υποδείγματα.

Τα παραπάνω τεύχη διατίθενται ξεχωριστά.

ΠΕΡΙΕΧΟΜΕΝΑ

	Σελ.
Ανάλυση κωδικών αρθμών.....	5
Συντμήσεις	5

ΜΕΡΟΣ Α'

ΚΑΤΑΧΩΡΗΜΕΝΕΣ ΑΙΤΗΣΕΙΣ ΣΧΕΔΙΩΝ ΚΑΙ ΥΠΟΔΕΙΓΜΑΤΩΝ

1. Αιτήσεις Σχεδίων και Υποδειγμάτων	7
2. Ευρετήριο αιτήσεων σύμφωνα με την αλφαβητική σειρά των καταθετών	38

ΜΕΡΟΣ Β'

ΧΟΡΗΓΗΣΕΙΣ ΠΙΣΤΟΠΟΙΗΤΙΚΩΝ ΚΑΤΑΧΩΡΗΣΗΣ ΣΧΕΔΙΩΝ ΚΑΙ ΥΠΟΔΕΙΓΜΑΤΩΝ

1. Πιστοποιητικά καταχώρησης σχεδίων ή υποδειγμάτων.....	39
2. Ευρετήριο πιστοποιητικών καταχώρησης σχεδίων ή υποδειγμάτων σύμφωνα με την αλφαβητική σειρά των καταθετών.....	41

ΜΕΡΟΣ Γ'

ΑΝΑΝΕΩΣΕΙΣ.....42

ΜΕΡΟΣ Δ'

ΜΕΤΑΒΟΛΕΣ.....43

ΜΕΡΟΣ Ε'

ΛΗΞΗ ΠΡΟΣΤΑΣΙΑΣ.....44

ΜΕΡΟΣ ΣΤ'

ΑΚΥΡΩΣΕΙΣ - ΔΙΟΡΘΩΣΕΙΣ.....45

- Ανακοινώσεις - Συνδρομές	46
----------------------------------	----

CONTENTS

	Page
INID Codes	5
Abbreviations	5

PART A'

REGISTERED DESIGN APPLICATIONS

1. Design Applications	7
2. Design Application Index in alphabetical order of the applicant.	38

PART B'

GRANTS OF DESIGN REGISTRATION CERTIFICATES

1. Design registration certificates.....	39
2. Index of design registration certificates in alphabetical order of the applicant.....	41

PART C'

RENEWALS.....42

PART D'

MODIFICATIONS.....43

PART E'

EXPIRY OF PROTECTION.....44

PART F'

ANNULMENTS - CORRECTIONS.....45

- Announcements - Subscriptions	46
---------------------------------------	----

ΚΩΔΙΚΟΙ ΑΡΙΘΜΟΙ

- (15) Ημερομηνία καταχώρησης
- (17) Ημερομηνία λήξης 1ης πενταετίας ή ανανέωσης προστασίας σε επόμενη πενταετία
- (21) Αριθμός Αίτησης Σχεδίου ή Υποδείγματος
- (28) Αριθμός Σχεδίων/Υποδειγμάτων
- (30) Συμβατικές Προτεραιότητες
- (45) Ημερομηνία λήξης αναβολής δημοσίευσης
- (51) Διεθνής Ταξινόμηση
- (54) Προσδιορισμός αντικειμένου
- (71) Καταθέτης
- (72) Δημιουργός
- (73) Δικαιούχος
- (74) Πληρεξούσιος
- (74) Αντίκλητος

INID CODES

- (15) Registration date
- (17) Date of expiration of the 1st five-year period, or renewal for further five-year periods
- (21) Design application number
- (28) Number of designs
- (30) Priority
- (45) Date of expiration of deferment
- (51) Class and subclass of the Locarno Classification
- (54) Designation of articles
- (71) Applicant
- (72) Creator
- (73) Owner
- (74) Attorney
- (74) Representative

ΣΥΝΤΜΗΣΕΙΣ

- OBI:** Οργανισμός Βιομηχανικής Ιδιοκτησίας
- EABI:** Ειδικό Δελτίο Βιομηχανικής Ιδιοκτησίας
- Δ.Σ.:** Διοικητικό Συμβούλιο
- ΣΧ. ή ΥΠ.:** Σχέδιο ή Υπόδειγμα
- ΚΑΤ/ΡΗΣΗ:** Καταχώρηση
- ΑΡ.ΑΙΤ.:** Αριθμός αίτησης
- ΑΝΤ/ΜΕΝΟΥ:** Αντικείμενου

Μ Ε Ρ Ο Σ Α '

ΚΑΤΑΧΩΡΗΜΕΝΕΣ ΑΙΤΗΣΕΙΣ ΣΧΕΔΙΩΝ ΚΑΙ ΥΠΟΔΕΙΓΜΑΤΩΝ

ΑΙΤΗΣΕΙΣ ΣΧΕΔΙΩΝ ΚΑΙ ΥΠΟΔΕΙΓΜΑΤΩΝ

(21) Αρ. Αίτησης Σχ. ή Υπ.: 20110600089

(15) Ημερ. Καταχώρησης: 01/07/2011

(17) Ημ. Αήξης 1ης πενταετίας :1/7/2016

(71) Καταθέτης(ες): TWO IS COMPANY. ΝΤΑΪΑΝΝΑ ΚΑΡΒΟΥΝΗ
- ΠΑΡΑΣΚΕΥΗ ΦΙΛΙΠΠΑ Ο.Ε.
Ερμού 77 & Κηρυκείου 2, 10555 ΑΘΗΝΑ
(ΑΤΤΙΚΗΣ), ΕΛΛΑΔΑ

(30) Συμβ. Προτεραιότητα(ες):

(72) Δημιουργός(οι): 1)ΦΙΛΙΠΠΑ ΠΑΡΑΣΚΕΥΗ
2)ΚΑΡΒΟΥΝΗ ΝΤΑΪΑΝΑ

(74) Πληρεξούσιος:

(74) Αντίκλητος:

(28) Αριθμός Σχεδίων/Υποδειγμάτων: 8

(51) Διεθνής Ταξινόμηση: 07-01

(54) Προσδιορισμός Αντικειμένου: ΚΕΡΑΜΙΚΑ ΧΡΗΣΤΙΚΑ ΑΝΤΙΚΕΙ-
ΜΕΝΑ





6



8



7

(21) Αρ. Αίτησης Σχ. ή Υπ.: 20110600090

(15) Ημερ. Καταχώρησης: 04/07/2011

(17) Ημ. Λήξης 1ης πενταετίας :4/7/2016

(71) Καταθέτης(ες): ΔΙΑΜΑΝΤ ΜΟΝΟΠΡΟΣΩΠΗ Ε.Π.Ε.
Βαλαωρίτου 12, 54626 ΘΕΣΣΑΛΟΝΙΚΗ
(ΘΕΣΣΑΛΟΝΙΚΗΣ), ΕΛΛΑΔΑ

(30) Συμβ. Προτεραιότητα(ες):

(72) Δημιουργός(οι): ΤΖΙΩΤΖΙΟΣ ΒΑΣΙΛΕΙΟΣ

(74) Πληρεξούσιος: ΠΕΡΙΒΟΛΑΡΗΣ ΠΑΝΑΓΙΩΤΗΣ
Ρήγα Φερραίου 149 & Γούναρη, 26221 ΠΑΤΡΑ
(ΑΧΑΪΑΣ)

(74) Αντίκλητος: ΝΕΖΕΡΙΤΗΣ ΚΩΝΣΤΑΝΤΙΝΟΣ
Σταδίου 39, 10559 ΑΘΗΝΑ (ΑΤΤΙΚΗΣ)

(28) Αριθμός Σχεδίων/Υποδειγμάτων: 1

(51) Διεθνής Ταξινόμηση: 10-04

(54) Προσδιορισμός Αντικειμένου: ΨΗΦΙΑΚΟ ΗΛΕΚΤΡΟΝΙΚΟ ΟΜΙ-
ΛΟΝ ΠΙΕΣΟΜΕΤΡΟ



1.1

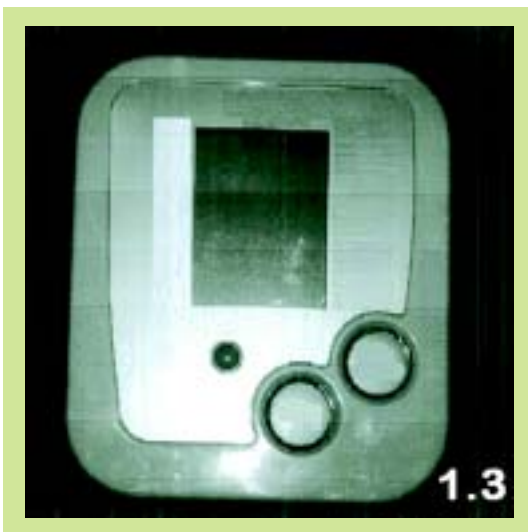

(21) Αρ. Αίτησης Σχ. ή Υπ.: 20110600091

(15) Ημερ. Καταχώρησης: 04/07/2011

(17) Ημ. Αήξης 1ης πενταετίας :4/7/2016

(71) Καταθέτης(ες):
ΓΑΙΟΛΙΘΟΣ Α. ΦΙΛΙΠΠΙΔΗΣ
ΔΙΑΚΟΣΜΗΤΙΚΑ ΠΕΤΡΩΜΑΤΑ ΔΟΜΙΚΑ
ΥΛΙΚΑ ΑΝΩΝΥΜΗ ΕΤΑΙΡΕΙΑ
17ο ΧΛΜ. Θεσσαλονίκης - Καβάλας, 57200
ΛΑΓΚΑΔΑΣ (ΘΕΣΣΑΛΟΝΙΚΗΣ), ΕΛΛΑΔΑ

(30) Συμβ. Προτεραιότητα(ες):

(72) Δημιουργός(οι): ΦΙΛΙΠΠΙΔΗΣ ΑΝΑΣΤΑΣΙΟΣ

(74) Πληρεξούσιος: ΠΕΡΙΒΟΛΑΡΗΣ ΠΑΝΑΓΙΩΤΗΣ
Ρήγα Φερραίου 149 & Γούναρη, 26221 ΠΑΤΡΑ
(ΑΧΑΪΑΣ)

(74) Αντίκλητος: ΝΕΖΕΡΙΤΗΣ ΚΩΝΣΤΑΝΤΙΝΟΣ
Σταδίου 39,10559 ΑΘΗΝΑ (ΑΤΤΙΚΗΣ)

(28) Αριθμός Σχεδίων/Υποδειγμάτων: 1

(51) Διεθνής Ταξινόμηση: 08-99

(54) Προσδιορισμός Αντικειμένου: ΣΤΑΘΕΡΟ ΜΕΤΑΛΛΙΚΟ ΚΑΠΕΛΟ
ΚΑΜΙΝΑΔΑΣ

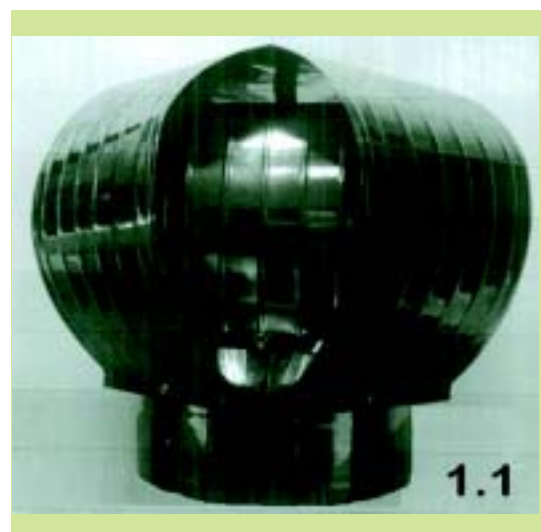



(21) *Αρ. Αίτησης Σχ. ή Υπ.*: 20110600092

(15) *Ημερ. Καταχώρησης*: 08/07/2011

(17) *Ημ. Αήξης 1ης πενταετίας*: 8/7/2016

(71) *Καταθέτης(ες)*: ΔΗΜΟΥ ΑΧΙΛΛΕΑ ΝΙΚΟΛΑΟΣ
32ο χλμ. Ε.Ο. Αθηνών-Λαμίας,, 19014
ΚΑΠΙΑΝΔΡΙΤΙ (ΑΤΤΙΚΗΣ), ΕΛΛΑΔΑ

(30) *Συμβ. Προτεραιότητα(ες)*:

(72) *Δημιουργός(οι)*: ΔΗΜΟΥ ΑΧΙΛΛΕΑ ΝΙΚΟΛΑΟΣ

(74) *Πληρεξούσιος*: ΗΛΙΟΚΑΥΤΟΣ ΑΝΤΩΝΙΟΣ
Κάννυγος 31, 10682 ΑΘΗΝΑ (ΑΤΤΙΚΗΣ)

(74) *Αντίκλητος*: ΗΛΙΟΚΑΥΤΟΣ ΑΝΤΩΝΙΟΣ
Κάννυγος 31, 10682 ΑΘΗΝΑ (ΑΤΤΙΚΗΣ)

(28) *Αριθμός Σχεδίων/Υποδειγμάτων*: 1

(51) *Διεθνής Ταξινόμηση*: 25-03

(54) *Προσδιορισμός Αντικειμένου*: ΣΧΕΔΙΟ ΠΕΡΙΠΤΕΡΟΥ





1.4



1.5

(21) Αρ. Αίτησης Σχ. ή Υπ.: 20110600093

(15) Ημερ. Καταχώρησης: 08/07/2011

(17) Ημ. Λήξης 1ης πενταετίας :8/7/2016

(71) Καταθέτης(ες): ΔΡΑΓΑΤΑΚΗΣ ΣΠΥΡΙΔΩΝ ΔΗΜΗΤΡΙΟΣ
 Ιατρίδη 3, 17342 ΑΓΙΟΣ ΔΗΜΗΤΡΙΟΣ
 (ΑΤΤΙΚΗΣ), ΕΛΛΑΔΑ

(30) Συμβ. Προτεραιότητα(ες):

(72) Δημιουργός(οι): ΔΡΑΓΑΤΑΚΗΣ ΣΠΥΡΙΔΩΝ ΔΗΜΗΤΡΙΟΣ

(74) Πληρεξούσιος:

(74) Αντίκλητος:

(28) Αριθμός Σχεδίων/Υποδειγμάτων: 2

(51) Διεθνής Ταξινόμηση: 30-99

(54) Προσδιορισμός Αντικειμένου: ΚΟΥΤΙΑ ΜΕΤΑΦΟΡΑΣ ΣΚΥΛΩΝ



1.2



1.1



1.3



(21) *Αρ. Αίτησης Σχ. ή Υπ.*: 20110600094

(15) *Ημερ. Καταχώρησης*: 08/07/2011

(17) *Ημ. Λήξης 1ης πενταετίας*: 8/7/2016

(71) *Καταθέτης(ες)*: ΠΑΡΘΕΝΗ ΔΗΜΗΤΡΙΟΥ ΟΡΣΑΛΙΑ
Δημοκρίτου 20, 10673 ΑΘΗΝΑ (ΑΤΤΙΚΗΣ),
ΕΛΛΑΔΑ

(30) *Συμβ. Προτεραιότητα(ες)*:

(72) *Δημιουργός(οι)*: ΠΑΡΘΕΝΗ ΔΗΜΗΤΡΙΟΥ ΟΡΣΑΛΙΑ

(74) *Πληρεξούσιος*:

(74) *Αντίκλητος*:

(28) *Αριθμός Σχεδίων/Υποδειγμάτων*: 15

(51) *Διεθνής Ταξινόμηση*: 06-13

(54) *Προσδιορισμός Αντικειμένου*: ΠΕΤΣΕΤΑ ΜΠΑΝΙΟΥ ΚΑΙ ΘΑΛΑΣ-
ΣΗΣ



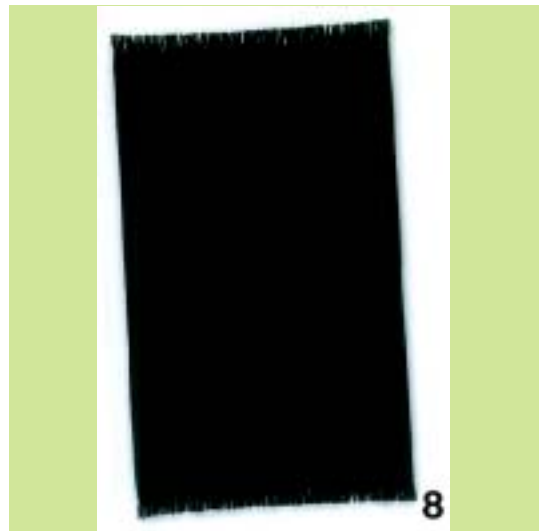

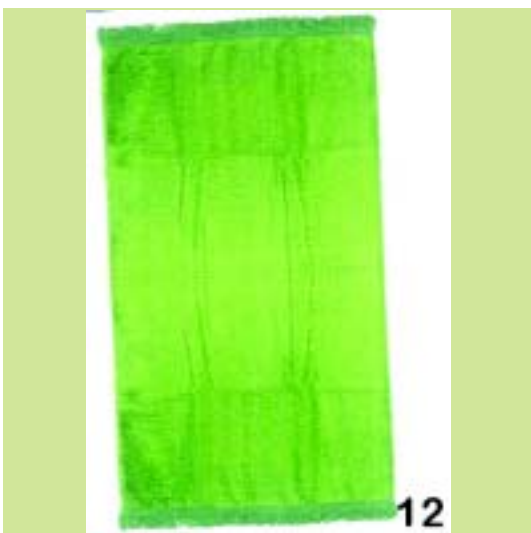

(21) Αρ. Αίτησης Σχ. ή Υπ.: 20110600095

(15) Ημερ. Καταχώρησης: 11/07/2011

(17) Ημ. Λήξης 1ης πενταετίας : 11/7/2016

(71) Καταθέτης(ες): ΤΖΙΩΡΤΖΙΩΤΗΣ ΣΤΕΦΑΝΟΣ
ΚΩΝΣΤΑΝΤΙΝΟΣ
6ο χλμ Τρικάλων-Καρδίτσα, 42100 ΤΡΙΚΑΛΑ
(ΤΡΙΚΑΛΩΝ), ΕΛΛΑΔΑ

(30) Συμβ. Προτεραιότητα(ες):

(72) Δημιουργός(οι): ΤΖΙΩΡΤΖΙΩΤΗΣ ΣΤΕΦΑΝΟΣ
ΚΩΝΣΤΑΝΤΙΝΟΣ

(74) Πληρεξούσιος:

(74) Αντίκλητος: ΠΑΠΑΔΑΚΗΣ ΚΩΝΣΤΑΝΤΙΝΟΣ
Αριστοτέλους και Θεσσαλονίκης, 57019 ΝΕΟΙ
ΕΠΙΒΑΤΕΣ (ΘΕΣΣΑΛΟΝΙΚΗΣ)

(28) Αριθμός Σχεδίων/Υποδειγμάτων: 10

(51) Διεθνής Ταξινόμηση: 09-03

(54) Προσδιορισμός Αντικειμένου: ΣΥΣΚΕΥΑΣΙΑ ΤΡΟΦΙΜΩΝ

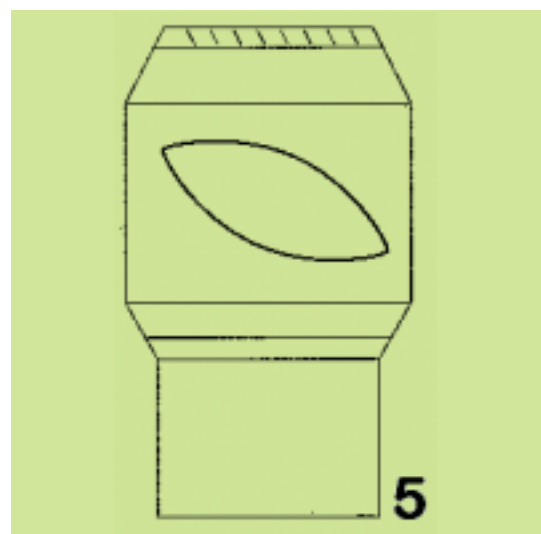
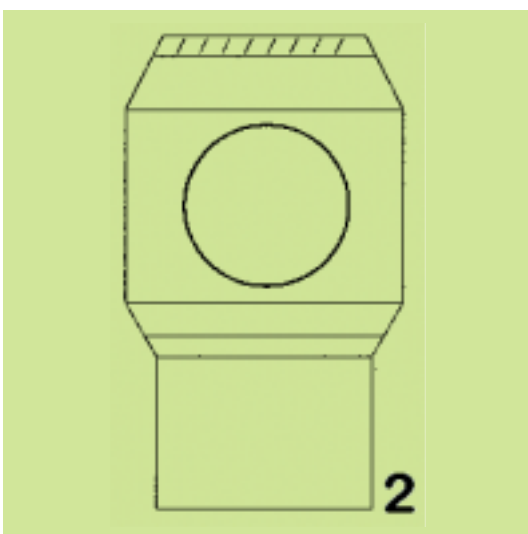
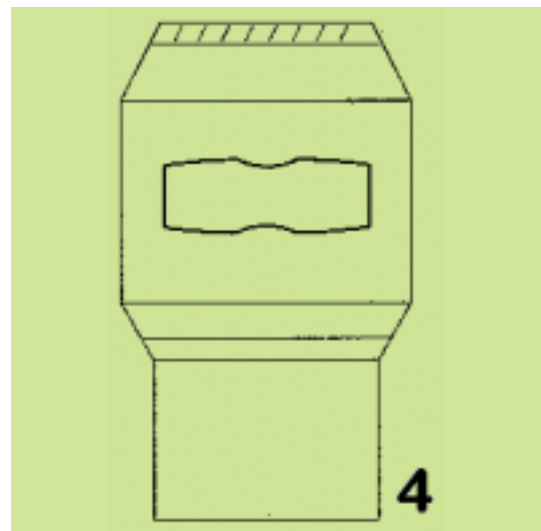
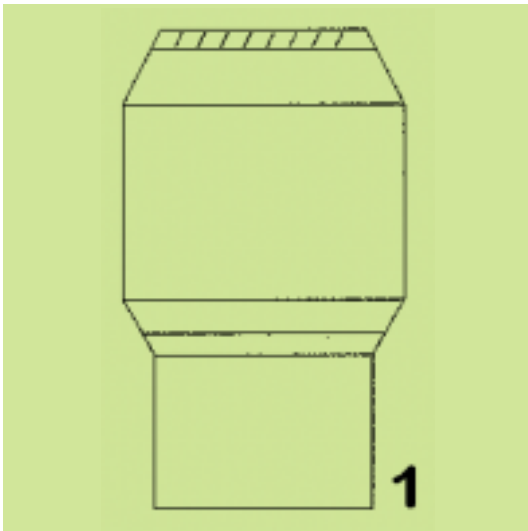
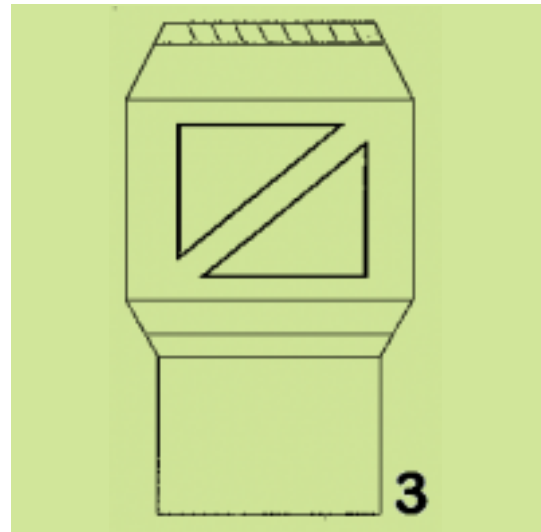

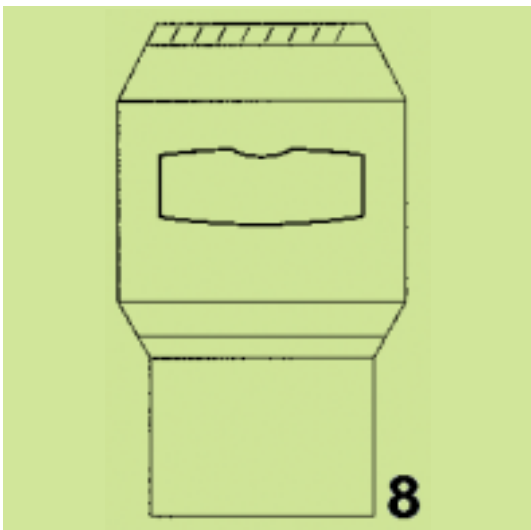
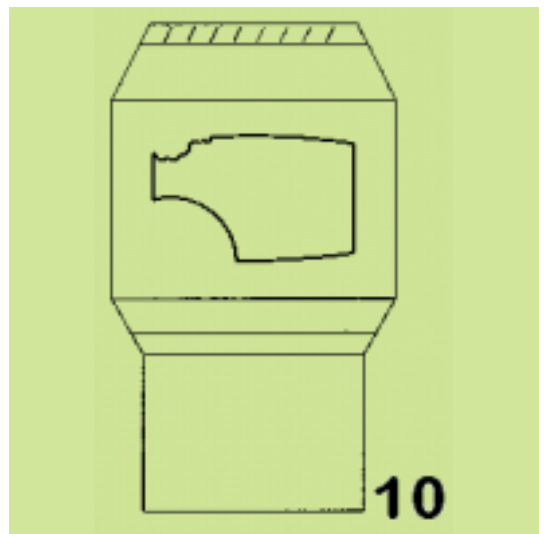
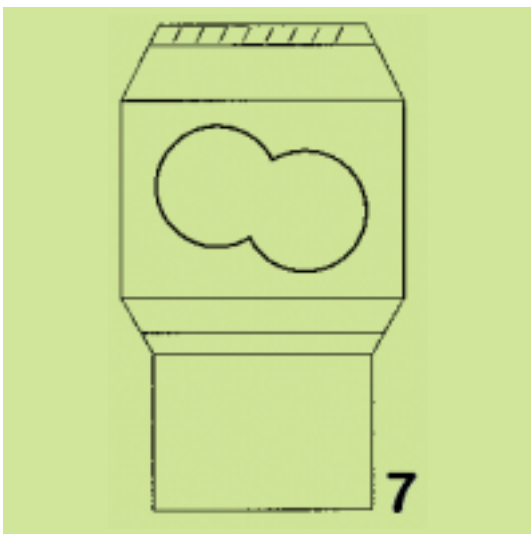
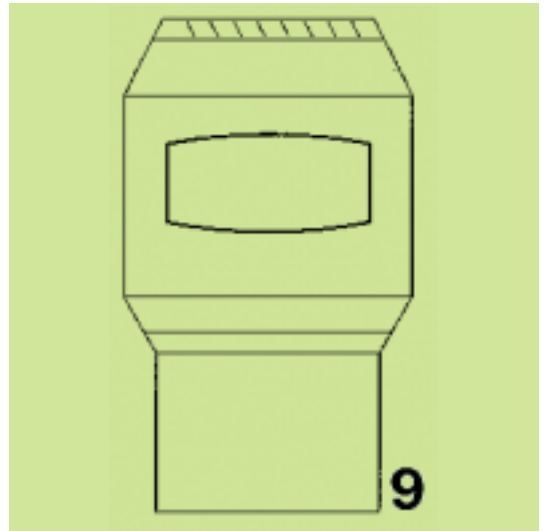
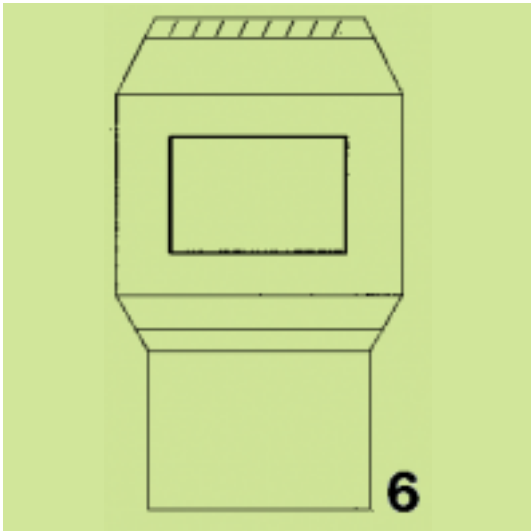

(21) Αρ. Αίτησης Σχ. ή Υπ.: 20110600096

(15) Ημερ.Καταχώρησης: 14/07/2011

(17) Ημ. Λήξης 1ης πενταετίας :14/7/2016

(71) Καταθέτης(ες): ΜΠΡΑΤΙΜΟΣ ΙΩΑΝΝΗ ΝΙΚΟΛΑΟΣ
Παύλου Μελά 17-19, 14231 ΝΕΑ ΙΩΝΙΑ
(ΑΤΤΙΚΗΣ), ΕΛΛΑΔΑ

(30) Συμβ. Προτεραιότητα(ες):

(72) Δημιουργός(οι): ΜΠΡΑΤΙΜΟΣ ΙΩΑΝΝΗ ΝΙΚΟΛΑΟΣ

(74) Πληρεξούσιος:

(74) Αντίκλητος: ΜΠΡΑΤΙΜΟΣ ΙΩΑΝΝΗΣ
Χριστιανικής Ενώσεως 13, 14231 ΝΕΑ ΙΩΝΙΑ
(ΑΤΤΙΚΗΣ)

(28) Αριθμός Σχεδίων/Υποδειγμάτων: 4

(51) Διεθνής Ταξινόμηση: 02-02

(54) Προσδιορισμός Αντικειμένων: ΜΠΛΟΥΖΕΣ ΠΟΛΟ ΑΝΤΡΙΚΕΣ ΚΑΙ
ΓΥΝΑΙΚΕΙΕΣ ΠΙΚΕ ΜΑΚΡΥΜΑΝΙΚΕΣ
ΚΑΙ ΚΟΝΤΟΜΑΝΙΚΕΣ ΜΕ
ΔΙΠΛΗ ΦΑΣΑ ΣΤΑ ΜΑΝΙΚΙΑ ΚΑΙ
ΣΤΟ ΣΤΡΙΦΩΜΑ, ΜΕ ΓΙΑΚΑ ΑΠΟ
ΡΠΠ



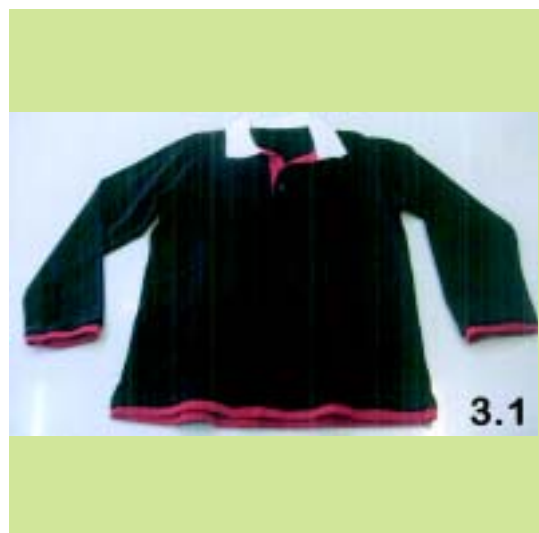
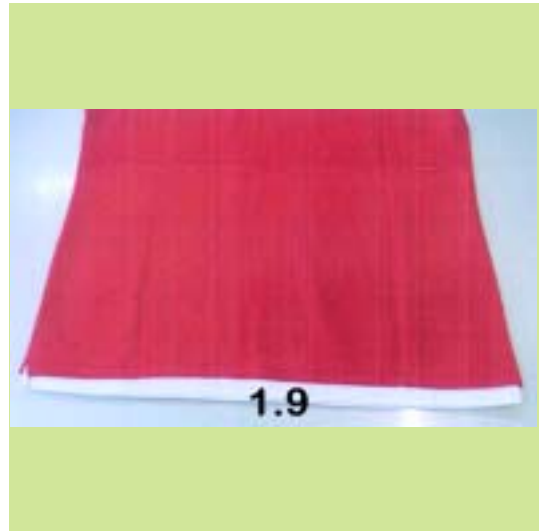

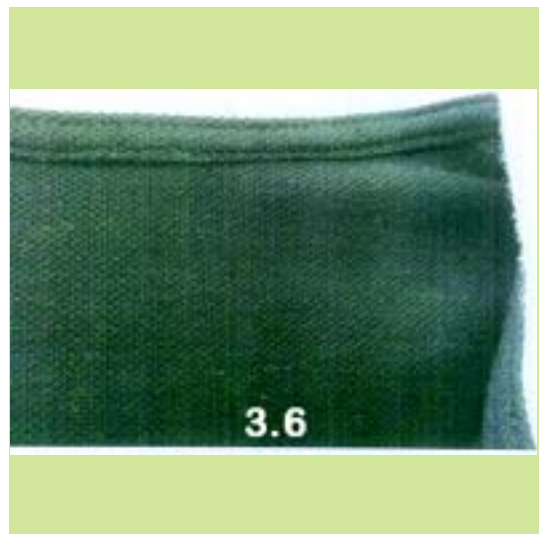

(21) Αρ. Αίτησης Σχ. ή Υπ.: 20110600097

(15) Ημερ. Καταχώρησης: 14/07/2011

(17) Ημ. Λήξης 1ης πενταετίας : 14/7/2016

(71) Καταθέτης(ες): ΔΡΑΓΑΤΑΚΗΣ ΣΠΥΡΙΔΩΝ ΔΗΜΗΤΡΙΟΣ
Ιατρίδα 3, 17342 ΑΓΙΟΣ ΔΗΜΗΤΡΙΟΣ
(ΑΤΤΙΚΗΣ), ΕΛΛΑΔΑ

(30) Συμβ. Προτεραιότητα(ες):

(72) Δημιουργός(οι): ΔΡΑΓΑΤΑΚΗΣ ΣΠΥΡΙΔΩΝ ΔΗΜΗΤΡΙΟΣ

(74) Πληρεξούσιος:

(74) Αντίκλητος:

(28) Αριθμός Σχεδίων/Υποδειγμάτων: 20

(51) Διεθνής Ταξινόμηση: 30-99

(54) Προσδιορισμός Αντικειμένου: ΚΟΥΤΙΑ ΜΕΤΑΦΟΡΑΣ ΣΚΥΛΩΝ



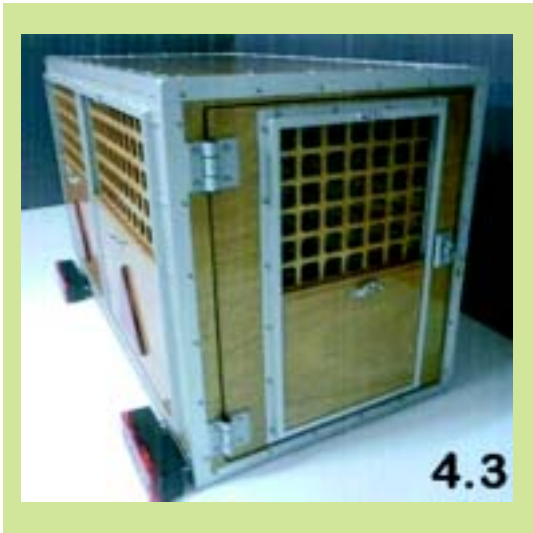





8.2



10.1



9.1



10.2



9.2



11.1



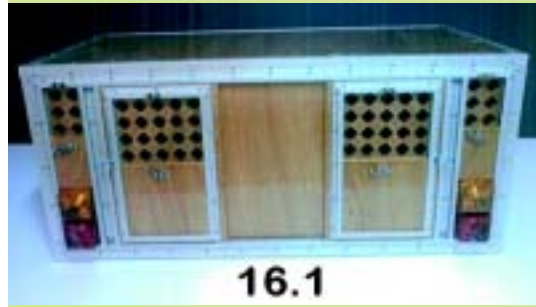





(21) *Αρ. Αίτησης Σχ. ή Υπ.*: 20110600098

(15) *Ημερ. Καταχώρησης*: 18/07/2011

(17) *Ημ. Λήξης 1ης πενταετίας*: 18/7/2016

(71) *Καταθέτης(ες)*: ΚΑΠΛΑΝΙΔΗΣ ΙΟΡΔΑΝΗ ΣΤΕΦΑΝΟΣ
Ίωνος Δραγούμη 23, 62122 ΣΕΡΡΕΣ (ΣΕΡΡΩΝ),
ΕΛΛΑΔΑ

(30) *Συμβ. Προτεραιότητα(ες)*:

(72) *Δημιουργός(οι)*: ΚΑΠΛΑΝΙΔΗΣ ΣΤΕΦΑΝΟΣ

(74) *Πληρεξούσιος*: ΠΕΡΙΒΟΛΑΡΗΣ ΠΑΝΑΓΙΩΤΗΣ
Ρήγα Φερραίου 149 & Γούναρη, 26221 ΠΑΤΡΑ
(ΑΧΑΪΑΣ)

(74) *Αντίκλητος*: ΝΕΖΕΡΙΤΗΣ ΚΩΝΣΤΑΝΤΙΝΟΣ
Σταδίου 39, 10559 ΑΘΗΝΑ (ΑΤΤΙΚΗΣ)

(28) *Αριθμός Σχεδίων/Υποδειγμάτων*: 1

(51) *Διεθνής Ταξινόμηση*: 09-05

(54) *Προσδιορισμός Αντικειμένου*: ΔΙΑΦΑΝΗ ΣΑΚΚΟΥΛΑ ΦΥΛΑΞΗΣ
ΚΑΙ ΠΡΟΣΤΑΣΙΑΣ ΞΗΡΩΝ
ΤΡΟΦΙΜΩΝ



(21) *Αρ. Αίτησης Σχ. ή Υπ.:* 20110600099

(15) *Ημερ. Καταχώρησης:* 19/07/2011

(17) *Ημ. Λήξης 1ης πενταετίας :* 19/7/2016

(71) *Καταθέτης(ες):* Ε. ΣΠΑΡΤΑΛΗΣ & ΣΙΑ Ο.Ε.
Μπροκούμη 30, 67100 ΞΑΝΘΗ (ΞΑΝΘΗΣ),
ΕΛΛΑΔΑ

(30) *Συμβ. Προτεραιότητα(ες):*

(72) *Δημιουργός(οι):* ΣΠΑΡΤΑΛΗΣ ΕΜΜΑΝΟΥΗΛ

(74) *Πληρεξούσιος:* ΝΤΟΒΑ ΟΛΓΑ
Ακαδημίας 61, 10679 ΑΘΗΝΑ (ΑΤΤΙΚΗΣ)

(74) *Αντίκλητος:* ΝΤΟΒΑ ΟΛΓΑ
Ακαδημίας 61, 10679 ΑΘΗΝΑ (ΑΤΤΙΚΗΣ)

(28) *Αριθμός Σχεδίων/Υποδειγμάτων:* 1

(51) *Διεθνής Ταξινόμηση:* 09-01

(54) *Προσδιορισμός Αντικειμένου:* ΣΥΣΚΕΥΑΣΙΑ ΚΑΙ ΣΥΓΚΕΚΡΙΜΕ-
ΝΑ ΠΛΑΣΤΙΚΟ ΔΟΧΕΙΟ

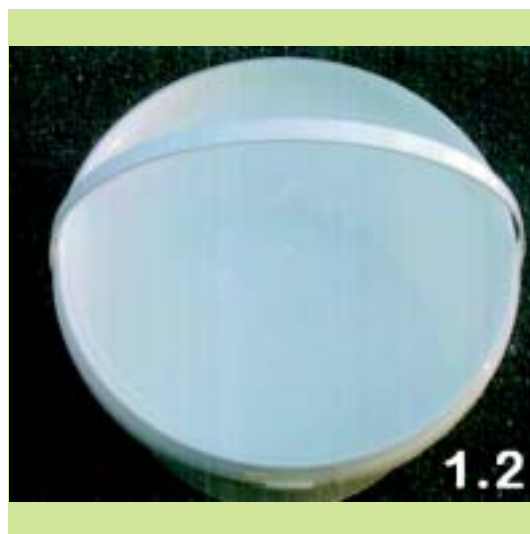

(21) *Αρ. Αίτησης Σχ. ή Υπ.:* 20110600100

(15) *Ημερ. Καταχώρησης:* 21/07/2011

(17) *Ημ. Λήξης 1ης πενταετίας :* 21/7/2016

(71) *Καταθέτης(ες):* ΠΑΠΑΖΑΧΑΡΙΑ ΣΤΥΛΙΑΝΟΥ ΜΑΛΑΜΑΤΗ
Μονεμβασίας 7 Νέα Πολιτεία, 41335 ΛΑΡΙΣΑ
(ΛΑΡΙΣΑΣ), ΕΛΛΑΔΑ

(30) *Συμβ. Προτεραιότητα(ες):*

(72) *Δημιουργός(οι):* ΠΑΠΑΖΑΧΑΡΙΑ ΣΤΥΛΙΑΝΟΥ ΜΑΛΑΜΑΤΗ

(74) *Πληρεξούσιος:*

(74) *Αντίκλητος:* ΚΟΥΚΟΥΛΗ ΒΑΪΑ
Μανωλάκη 9-11Γ, 41222 ΛΑΡΙΣΑ (ΛΑΡΙΣΑΣ)

(28) *Αριθμός Σχεδίων/Υποδειγμάτων:* 5

(51) *Διεθνής Ταξινόμηση:* 09-01

(54) *Προσδιορισμός Αντικειμένου:* ΜΠΟΥΚΑΛΙΑ





(21) *Αρ. Αίτησης Σχ. ή Υπ.*: 20110600101

(15) *Ημερ. Καταχώρησης*: 21/07/2011

(17) *Ημ. Λήξης 1ης πενταετίας*: 21/7/2016

(71) *Καταθέτης(ες)*: ΠΑΠΑΖΑΧΑΡΙΑ ΣΤΥΛΙΑΝΟΥ ΜΑΛΑΜΑΤΗ
Μονεμβασίας 7 Νέα Πολιτεία, 41335 ΛΑΡΙΣΑ
(ΛΑΡΙΣΑΣ), ΕΛΛΑΔΑ

(30) *Συμβ. Προτεραιότητα(ες)*:

(72) *Δημιουργός(οι)*: ΠΑΠΑΖΑΧΑΡΙΑ ΣΤΥΛΙΑΝΟΥ ΜΑΛΑΜΑΤΗ

(74) *Πληρεξούσιος*:

(74) *Αντίκλητος*: ΚΟΥΚΟΥΛΗ ΒΑΪΑ
Μανωλάκη 9-11Γ, 41222 ΛΑΡΙΣΑ (ΛΑΡΙΣΑΣ)

(28) *Αριθμός Σχεδίων/Υποδειγμάτων*: 3

(51) *Διεθνής Ταξινόμηση*: 06-01

(54) *Προσδιορισμός Αντικειμένου*: ΠΟΛΥΘΡΟΝΕΣ

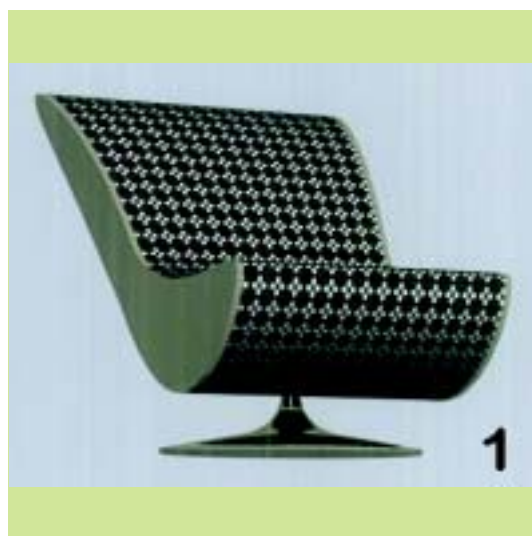

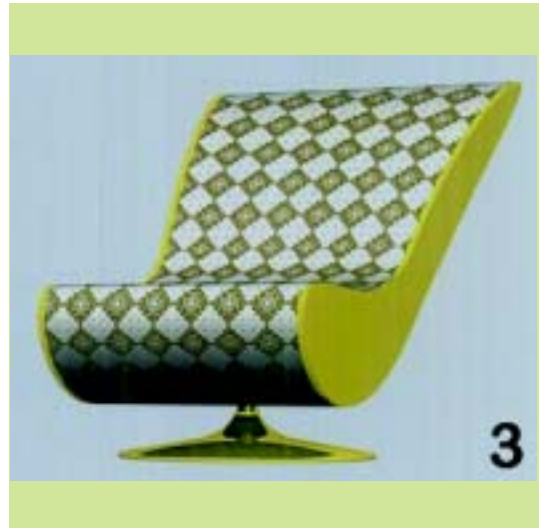
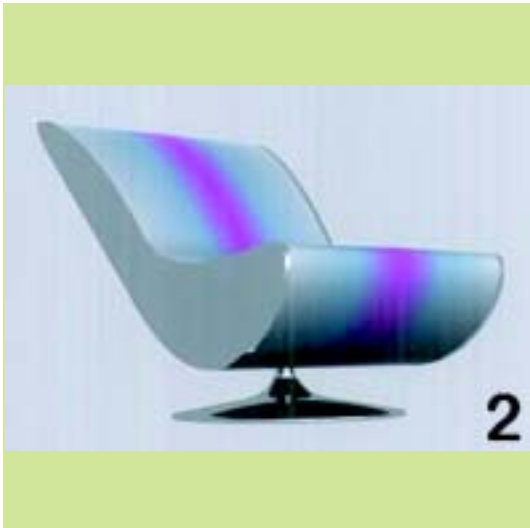

(21) *Αρ. Αίτησης Σχ. ή Υπ.:* 20110600102

(15) *Ημερ. Καταχώρησης:* 25/07/2011

(17) *Ημ. Αήξης 1ης πενταετίας:* 25/7/2016

(71) *Καταθέτης(ες):* ΔΟΥΚΑΣ ΧΑΤΖΗΔΟΥΚΑΣ ΚΑΙ ΣΙΑ Ε.Ε.
Αρριανού 9, 11635 ΑΘΗΝΑ (ΑΤΤΙΚΗΣ),
ΕΛΛΑΔΑ

(30) *Συμβ. Προτεραιότητα(ες):*

(72) *Δημιουργός(οι):* ΧΑΤΖΗΔΟΥΚΑΣ ΔΟΥΚΑΣ

(74) *Πληρεξούσιος:* ΤΣΕΛΕΓΚΑ ΑΘΗΝΑ
Μαυροκορδάτου 9, 10678 ΑΘΗΝΑ (ΑΤΤΙΚΗΣ)

(74) *Αντίκλητος:* ΤΣΕΛΕΓΚΑ ΑΘΗΝΑ
Μαυροκορδάτου 9, 10678 ΑΘΗΝΑ (ΑΤΤΙΚΗΣ)

(28) *Αριθμός Σχεδίων/Υποδειγμάτων:* 3

(51) *Διεθνής Ταξινόμηση:* 02-04

(54) *Προσδιορισμός Αντικειμένου:* ΥΠΟΔΗΜΑΤΑ



(21) Αρ. Αίτησης Σχ. ή Υπ.: 20110600103

(15) Ημερ. Καταχώρησης: 25/07/2011

(17) Ημ. Λήξης 1ης πενταετίας :25/7/2016

(71) Καταθέτης(ες): ΔΟΥΚΑΣ ΧΑΤΖΗΔΟΥΚΑΣ ΚΑΙ ΣΙΑ Ε.Ε.
Αρριανού 9, 11635 ΑΘΗΝΑ (ΑΤΤΙΚΗΣ),
ΕΛΛΑΔΑ

(30) Συμβ. Προτεραιότητα(ες):

(72) Δημιουργός(οι): ΧΑΤΖΗΔΟΥΚΑΣ ΔΟΥΚΑΣ

(74) Πληρεξούσιος: ΤΣΕΛΕΓΚΑ ΑΘΗΝΑ
Μαυροκορδάτου 9, 10678 ΑΘΗΝΑ (ΑΤΤΙΚΗΣ)

(74) Αντικλητος: ΤΣΕΛΕΓΚΑ ΑΘΗΝΑ
Μαυροκορδάτου 9, 10678 ΑΘΗΝΑ (ΑΤΤΙΚΗΣ)

(28) Αριθμός Σχεδίων/Υποδειγμάτων: 3

(51) Διεθνής Ταξινόμηση: 11-01

(54) Προσδιορισμός Αντικειμένου: ΒΡΑΧΙΟΛΙΑ ΜΕ ΜΕΤΑΛΛΙΚΟ
ΚΟΥΜΠΙΩΜΑ





(21) *Αρ. Αίτησης Σχ. ή Υπ.*: 20110600104

(15) *Ημερ. Καταχώρησης*: 25/07/2011

(17) *Ημ. Λήξης 1ης πενταετίας*: 25/7/2016

(71) *Καταθέτης(ες)*: ΔΟΥΚΑΣ ΧΑΤΖΗΔΟΥΚΑΣ ΚΑΙ ΣΙΑ Ε.Ε.
Αρριανού 9, 11635 ΑΘΗΝΑ (ΑΤΤΙΚΗΣ),
ΕΛΛΑΔΑ

(30) *Συμβ. Προτεραιότητα(ες)*:

(72) *Δημιουργός(οι)*: ΧΑΤΖΗΔΟΥΚΑΣ ΔΟΥΚΑΣ

(74) *Πληρεξούσιος*: ΤΣΕΛΕΓΚΑ ΑΘΗΝΑ
Μαυροκορδάτου 9, 10678 ΑΘΗΝΑ (ΑΤΤΙΚΗΣ)

(74) *Αντίκλητος*: ΤΣΕΛΕΓΚΑ ΑΘΗΝΑ
Μαυροκορδάτου 9, 10678 ΑΘΗΝΑ (ΑΤΤΙΚΗΣ)

(28) *Αριθμός Σχεδίων/Υποδειγμάτων*: 2

(51) *Διεθνής Ταξινόμηση*: 02-04

(54) *Προσδιορισμός Αντικειμένου*: ΤΑΚΟΥΝΙΑ





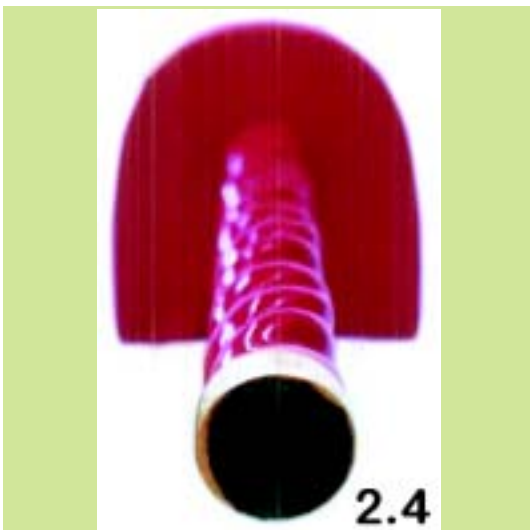

(21) Αρ. Αίτησης Σχ. ή Υπ.: 20110600105

(15) Ημερ.Καταχώρησης: 27/07/2011

(17) Ημ. Λήξης 1ης πενταετίας :27/7/2016

(71) Καταθέτης(ες): ΔΗΜΟΥ ΑΧΙΛΛΕΑ ΝΙΚΟΛΑΟΣ
32ο χλμ. Ε.Ο. Αθηνών-Λαμίας,, 19014
ΚΑΠΑΝΔΡΙΤΙ (ΑΤΤΙΚΗΣ), ΕΛΛΑΔΑ

(30) Συμβ. Προτεραιότητα(ες):

(72) Δημιουργός(οι): ΔΗΜΟΥ ΑΧΙΛΛΕΑ ΝΙΚΟΛΑΟΣ

(74) Πληρεξούσιος: ΗΛΙΟΚΑΥΤΟΥ ΑΝΑΣΤΑΣΙΑ
Κάνιγγος 31, 10682 ΑΘΗΝΑ (ΑΤΤΙΚΗΣ)

(74) Αντίκλητος: ΗΛΙΟΚΑΥΤΟΥ ΑΝΑΣΤΑΣΙΑ
Κάνιγγος 31, 10682 ΑΘΗΝΑ (ΑΤΤΙΚΗΣ)

(28) Αριθμός Σχεδίων/Υποδειγμάτων: 4

(51) Διεθνής Ταξινόμηση: 20-02

(54) Προσδιορισμός Αντικειμένου: **ΕΣΩΤΕΡΙΚΗ ΒΙΤΡΙΝΑ ΠΡΟΒΟΛΗΣ
ΠΡΟΪΟΝΤΩΝ ΠΕΡΙΠΤΕΡΟΥ**

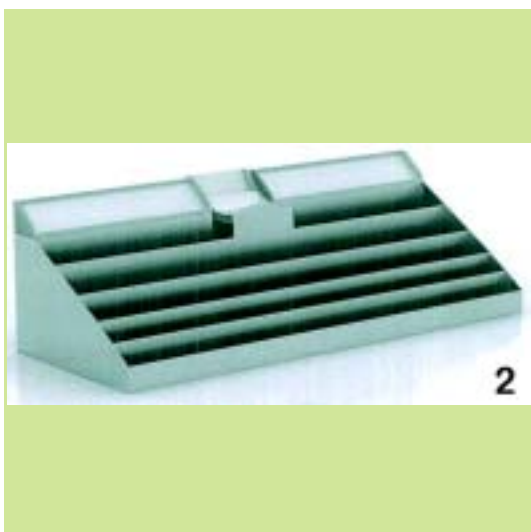
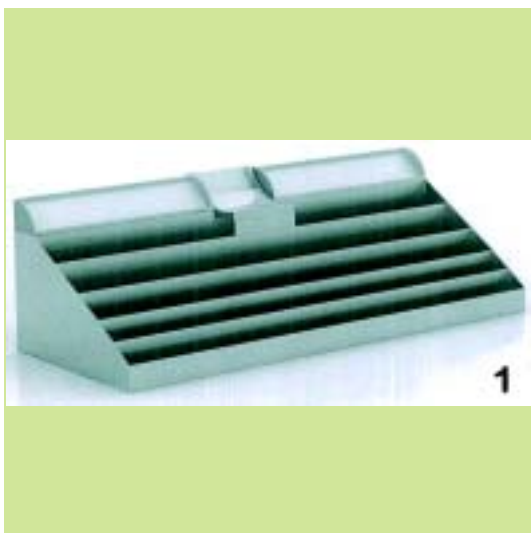
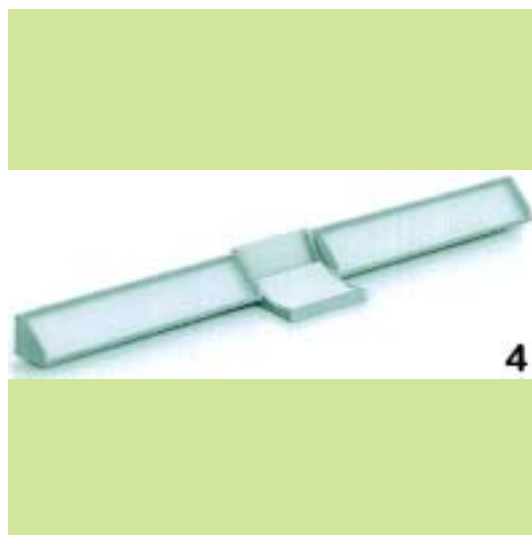
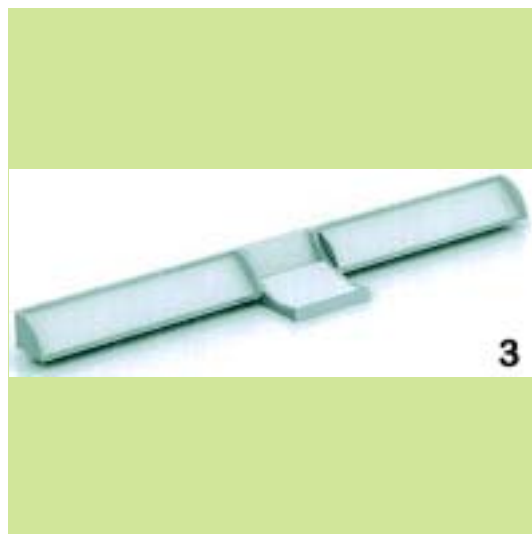

(21) **Αρ. Αίτησης Σχ. ή Υπ.: 20110600106**

(15) **Ημερ. Καταχώρησης:** 29/07/2011

(17) **Ημ. Λήξης 1ης πενταετίας :**29/7/2016

(71) **Καταθέτης(ες):** ΔΗΜ. Θ. ΜΠΕΡΤΖΕΛΕΤΟΣ ΚΑΙ ΑΦΟΙ
ΒΙΟΜΗΧΑΝΙΚΗ-ΕΜΠΟΡΙΚΗ ΤΟΥΡΙΣΤΙΚΗ
ΑΝΩΝΥΜΗ ΕΤΑΙΡΕΙΑ
Φλέμιγκ 22, 18233 ΑΓΙΟΣ ΙΩΑΝΝΗΣ ΡΕΝΤΗΣ
(ΑΤΤΙΚΗΣ), ΕΛΛΑΔΑ

(30) **Συμβ. Προτεραιότητα(ες):**

(72) **Δημιουργός(οι):** ΔΙΑΜΑΝΤΗΣ ΕΥΑΓΓΕΛΟΣ

(74) **Πληρεξούσιος:** ΒΕΡΥΚΑΚΗ ΕΛΕΝΗ
Πρυήνης 14-16, 11522 ΑΘΗΝΑ (ΑΤΤΙΚΗΣ)

(74) **Αντίκλητος:** ΔΙΑΜΑΝΤΗΣ ΕΥΑΓΓΕΛΟΣ
Φλέμιγκ 22, 18233 ΑΓΙΟΣ ΙΩΑΝΝΗΣ ΡΕΝΤΗΣ
(ΑΤΤΙΚΗΣ)

(28) **Αριθμός Σχεδίων/Υποδειγμάτων:** 1

(51) **Διεθνής Ταξινόμηση:** 09-01

(54) **Προσδιορισμός Αντικειμένου:** ΧΑΡΤΙΝΟ ΚΥΛΙΝΔΡΙΚΟ ΦΙΑΛΙΔΙΟ
ΕΠΙΤΡΑΠΕΖΙΟΥ ΑΛΑΤΟΣ



(21) **Αρ. Αίτησης Σχ. ή Υπ.: 20110600107**

(15) **Ημερ. Καταχώρησης:** 29/07/2011

(17) **Ημ. Λήξης 1ης πενταετίας :**29/7/2016

(71) **Καταθέτης(ες):** ΔΗΜ. Θ. ΜΠΕΡΤΖΕΛΕΤΟΣ ΚΑΙ ΑΦΟΙ
ΒΙΟΜΗΧΑΝΙΚΗ-ΕΜΠΟΡΙΚΗ ΤΟΥΡΙΣΤΙΚΗ
ΑΝΩΝΥΜΗ ΕΤΑΙΡΕΙΑ
Φλέμιγκ 22, 18233 ΑΓΙΟΣ ΙΩΑΝΝΗΣ ΡΕΝΤΗΣ
(ΑΤΤΙΚΗΣ), ΕΛΛΑΔΑ

(30) **Συμβ. Προτεραιότητα(ες):**

(72) **Δημιουργός(οι):** ΔΙΑΜΑΝΤΗΣ ΕΥΑΓΓΕΛΟΣ

(74) **Πληρεξούσιος:** ΒΕΡΥΚΑΚΗ ΕΛΕΝΗ
Πρυήνης 14-16, 11522 ΑΘΗΝΑ (ΑΤΤΙΚΗΣ)

(74) **Αντίκλητος:** ΔΙΑΜΑΝΤΗΣ ΕΥΑΓΓΕΛΟΣ
Φλέμιγκ 22, 18233 ΑΓΙΟΣ ΙΩΑΝΝΗΣ ΡΕΝΤΗΣ
(ΑΤΤΙΚΗΣ)

(28) **Αριθμός Σχεδίων/Υποδειγμάτων:** 3

(51) **Διεθνής Ταξινόμηση:** 09-01

(54) **Προσδιορισμός Αντικειμένου:** ΦΙΑΛΙΔΙΟ-ΠΕΡΙΕΚΤΗΣ
ΕΠΙΤΡΑΠΕΖΙΟΥ ΑΛΑΤΟΣ





ΕΥΡΕΤΗΡΙΟ ΑΙΤΗΣΕΩΝ ΣΧΕΔΙΩΝ Ή ΥΠΟΔΕΙΓΜΑΤΩΝ ΣΥΜΦΩΝΑ ΜΕ ΤΗΝ ΑΛΦΑΒΗΤΙΚΗ ΣΕΙΡΑ ΤΩΝ ΚΑΤΑΘΕΤΩΝ

ΚΑΤΑΘΕΤΗΣ (71)	ΠΡΟΣΔΙΟΡΙΣΜΟΣ ΑΝΤ/ΜΕΝΟΥ ΣΧ. Ή ΥΠ. (54)	ΚΑΤ/ΡΗΣΗ (15)	ΑΡ. ΑΙΤ. (21)
<i>ΔΙΑΜΑΝΤ ΜΟΝΟΠΡΟΣΩΠΗ Ε.Π.Ε.</i>	ΨΗΦΙΑΚΟ ΗΛΕΚΤΡΟΝΙΚΟ ΟΜΙΛΟΝ ΠΙΕΣΟΜΕΤΡΟ	04/07/2011	20110600090
<i>ΓΑΙΟΛΙΘΟΣ Α. ΦΙΛΙΠΠΙΔΗΣ ΔΙΑΚΟΣΜΗΤΙΚΑ ΠΕΤΡΩΜΑΤΑ ΔΟΜΙΚΑ ΥΛΙΚΑ ΑΝΩΝΥΜΗ ΕΤΑΙΡΕΙΑ</i>	ΣΤΑΘΕΡΟ ΜΕΤΑΛΛΙΚΟ ΚΑΠΕΛΟ ΚΑΜΙΝΑΔΑΣ	04/07/2011	20110600091
<i>TWO IS COMPANY. ΝΤΑΪΑΝΝΑ ΚΑΡΒΟΥΝΗ - ΠΑΡΑΣΚΕΥΗ ΦΙΛΙΠΠΑ Ο.Ε.</i>	ΚΕΡΑΜΙΚΑ ΧΡΗΣΤΙΚΑ ΑΝΤΙΚΕΙΜΕΝΑ	01/07/2011	20110600089
<i>ΔΗΜ. Θ. ΜΠΕΡΤΖΕΛΕΤΟΣ ΚΑΙ ΑΦΟΙ ΒΙΟΜΗΧΑΝΙΚΗ-ΕΜΠΟΡΙΚΗ ΤΟΥΡΙΣΤΙΚΗ ΑΝΩΝΥΜΗ ΕΤΑΙΡΕΙΑ</i>	ΧΑΡΤΙΝΟ ΚΥΛΙΝΔΡΙΚΟ ΦΙΑΛΙΔΙΟ ΕΠΙΤΡΑΠΕΖΙΟΥ ΑΛΑΤΟΣ	29/07/2011	20110600106
<i>ΔΗΜ. Θ. ΜΠΕΡΤΖΕΛΕΤΟΣ ΚΑΙ ΑΦΟΙ ΒΙΟΜΗΧΑΝΙΚΗ-ΕΜΠΟΡΙΚΗ ΤΟΥΡΙΣΤΙΚΗ ΑΝΩΝΥΜΗ ΕΤΑΙΡΕΙΑ</i>	ΦΙΑΛΙΔΙΟ-ΠΕΡΙΕΚΤΗΣ ΕΠΙΤΡΑΠΕΖΙΟΥ ΑΛΑΤΟΣ	29/07/2011	20110600107
<i>ΔΗΜΟΥ ΝΙΚΟΛΑΟΣ</i>	ΣΧΕΔΙΟ ΠΕΡΙΠΤΕΡΟΥ	08/07/2011	20110600092
<i>ΔΗΜΟΥ ΝΙΚΟΛΑΟΣ</i>	ΕΣΩΤΕΡΙΚΗ ΒΙΤΡΙΝΑ ΠΡΟΒΟΛΗΣ ΠΡΟΪΟΝΤΩΝ ΠΕΡΙΠΤΕΡΟΥ	27/07/2011	20110600105
<i>ΔΟΥΚΑΣ ΧΑΤΖΗΔΟΥΚΑΣ ΚΑΙ ΣΙΑ Ε.Ε.</i>	ΥΠΟΔΗΜΑΤΑ	25/07/2011	20110600102
<i>ΔΟΥΚΑΣ ΧΑΤΖΗΔΟΥΚΑΣ ΚΑΙ ΣΙΑ Ε.Ε.</i>	ΒΡΑΧΙΟΛΙΑ ΜΕ ΜΕΤΑΛΛΙΚΟ ΚΟΥΜΠΩΜΑ	25/07/2011	20110600103
<i>ΔΟΥΚΑΣ ΧΑΤΖΗΔΟΥΚΑΣ ΚΑΙ ΣΙΑ Ε.Ε.</i>	ΤΑΚΟΥΝΙΑ	25/07/2011	20110600104
<i>ΔΡΑΓΑΤΑΚΗΣ ΔΗΜΗΤΡΙΟΣ</i>	ΚΟΥΤΙΑ ΜΕΤΑΦΟΡΑΣ ΣΚΥΛΩΝ	08/07/2011	20110600093
<i>ΔΡΑΓΑΤΑΚΗΣ ΔΗΜΗΤΡΙΟΣ</i>	ΚΟΥΤΙΑ ΜΕΤΑΦΟΡΑΣ ΣΚΥΛΩΝ	14/07/2011	20110600097
<i>Ε. ΣΠΑΡΤΑΛΗΣ & ΣΙΑ Ο.Ε.</i>	ΣΥΣΚΕΥΑΣΙΑ ΚΑΙ ΣΥΓΚΕΚΡΙΜΕΝΑ ΠΛΑΣΤΙΚΟ ΔΟΧΕΙΟ	19/07/2011	20110600099
<i>ΚΑΠΑΛΑΝΙΔΗΣ ΣΤΕΦΑΝΟΣ</i>	ΔΙΑΦΑΝΗ ΣΑΚΚΟΥΛΑ ΦΥΛΑΞΗΣ ΚΑΙ ΠΡΟΣΤΑΣΙΑΣ ΞΗΡΩΝ ΤΡΟΦΙΜΩΝ	18/07/2011	20110600098
<i>ΜΠΡΑΤΙΜΟΣ ΝΙΚΟΛΑΟΣ</i>	ΜΠΛΟΥΖΕΣ ΠΟΛΟ ΑΝΤΡΙΚΕΣ ΚΑΙ ΓΥΝΑΙΚΕΙΕΣ ΠΙΚΕ ΜΑΚΡΥΜΑΝΙΚΕΣ ΚΑΙ ΚΟΝΤΟΜΑΝΙΚΕΣ ΜΕ ΔΙΠΛΗ ΦΑΣΑ ΣΤΑ ΜΑΝΙΚΙΑ ΚΑΙ ΣΤΟ ΣΤΡΙΦΩΜΑ, ΜΕ ΓΙΑΚΑ ΑΠΟ ΡΗΠ	14/07/2011	20110600096
<i>ΠΑΠΑΖΑΧΑΡΙΑ ΜΑΛΑΜΑΤΗ</i>	ΜΠΟΥΚΑΛΙΑ	21/07/2011	20110600100
<i>ΠΑΠΑΖΑΧΑΡΙΑ ΜΑΛΑΜΑΤΗ</i>	ΠΟΛΥΘΡΟΝΕΣ	21/07/2011	20110600101
<i>ΠΑΡΘΕΝΗ ΟΡΣΑΛΙΑ</i>	ΠΕΤΣΕΤΑ ΜΠΑΝΙΟΥ ΚΑΙ ΘΑΛΑΣΣΗΣ	08/07/2011	20110600094
<i>ΤΖΙΩΡΤΖΙΩΤΗΣ ΚΩΝΣΤΑΝΤΙΝΟΣ</i>	ΣΥΣΚΕΥΑΣΙΑ ΤΡΟΦΙΜΩΝ	11/07/2011	20110600095

Μ Ε Ρ Ο Σ Β '
ΚΑΤΑΧΩΡΗΜΕΝΑ ΠΙΣΤΟΠΟΙΗΤΙΚΑ ΣΧΕΔΙΩΝ ΚΑΙ ΥΠΟΔΕΙΓΜΑΤΩΝ

ΧΟΡΗΓΗΣΕΙΣ ΠΙΣΤΟΠΟΙΗΤΙΚΩΝ ΚΑΤΑΧΩΡΗΣΗΣ ΣΧΕΔΙΩΝ ΚΑΙ ΥΠΟΔΕΙΓΜΑΤΩΝ

(11) Αρ. Πιστοπ. Καταχώρησης Σχ. ή Υπ.:6003359

- (21) Αριθμός Αίτησης Σχ. ή Υπ.: 20110600081
(15) Ημερομηνία Καταχώρησης: 06/06/2011
(47) Ημερομηνία Χορήγησης: 16/12/2011
(73) Δικαιούχος (οι): Γ. ΚΑΡΝΟΥΤΣΟΣ & ΣΙΑ Ο.Ε.
Προέκταση οδού Στρατηγού Μακρυγιάννη, 56410
ΕΥΟΣΜΟΣ ΘΕΣΣΑΛΟΝΙΚΗΣ, ΕΛΛΑΔΑ
- (54) Προσδιορισμός Αντικειμένου:** ΕΣΤΙΑ ΤΖΑΚΙΟΥ

Περισσότερα στοιχεία στην πρώτη δημοσίευση: ΕΛΒΙ (Τεύχος Β') Νοέμβριος 2011

(11) Αρ. Πιστοπ. Καταχώρησης Σχ. ή Υπ.:6003360

- (21) Αριθμός Αίτησης Σχ. ή Υπ.: 20110600082
(15) Ημερομηνία Καταχώρησης: 07/06/2011
(47) Ημερομηνία Χορήγησης: 16/12/2011
(73) Δικαιούχος (οι): ΔΑΡΑ ΝΙΚΟΛΑΟΥ ΑΡΓΥΡΩ
Ξάνθου 36, 18120 ΚΟΡΥΔΑΛΛΟΣ (ΑΤΤΙΚΗΣ), ΕΛΛΑΔΑ
- (54) Προσδιορισμός Αντικειμένου:** ΜΠΗΣΚΟΤΟ

Περισσότερα στοιχεία στην πρώτη δημοσίευση: ΕΛΒΙ (Τεύχος Β') Νοέμβριος 2011

(11) Αρ. Πιστοπ. Καταχώρησης Σχ. ή Υπ.:6003361

- (21) Αριθμός Αίτησης Σχ. ή Υπ.: 20110600083
(15) Ημερομηνία Καταχώρησης: 08/06/2011
(47) Ημερομηνία Χορήγησης: 16/12/2011
(73) Δικαιούχος (οι): ΓΑΛΗΝΟΣ ΑΛΕΞΑΝΔΡΟΥ ΧΡΗΣΤΟΣ
Άρη Βελουχιώτη 17, 74100 ΡΕΘΥΜΝΟ (ΡΕΘΥΜΝΗΣ),
ΕΛΛΑΔΑ
- (54) Προσδιορισμός Αντικειμένου:** ΗΛΙΑΚΟ ΦΩΤΙΣΤΙΚΟ

Περισσότερα στοιχεία στην πρώτη δημοσίευση: ΕΛΒΙ (Τεύχος Β') Νοέμβριος 2011

(11) Αρ. Πιστοπ. Καταχώρησης Σχ. ή Υπ.:6003362

- (21) Αριθμός Αίτησης Σχ. ή Υπ.: 20110600084
(15) Ημερομηνία Καταχώρησης: 10/06/2011
(47) Ημερομηνία Χορήγησης: 16/12/2011
(73) Δικαιούχος (οι): ΓΕΩΡΓΙΟΣ ΑΝΑΣΤΑΣΙΟΥ ΤΖΑΝΟΣ ΚΑΙ ΣΙΑ Ε.Ε. με δ.τ.
"ΤΖΑΚΑΡ"
Ιωαννίνων 14, 13562 ΑΓΙΟΙ ΑΝΑΡΓΥΡΟΙ (ΑΤΤΙΚΗΣ),
ΕΛΛΑΔΑ
- (54) Προσδιορισμός Αντικειμένου:** ΣΥΝΘΕΤΙΚΗ ΡΑΚΕΤΑ ΘΑΛΑΣΣΗΣ

Περισσότερα στοιχεία στην πρώτη δημοσίευση: ΕΛΒΙ (Τεύχος Β') Νοέμβριος 2011

(11) Αρ. Πιστοπ. Καταχώρησης Σχ. ή Υπ.:6003363

- (21) Αριθμός Αίτησης Σχ. ή Υπ.: 20110600085
(15) Ημερομηνία Καταχώρησης: 16/06/2011
(47) Ημερομηνία Χορήγησης: 16/12/2011
(73) Δικαιούχος (οι): ΧΑΤΖΗΓΙΑΝΝΗΣ ΚΩΝΣΤΑΝΤΙΝΟΥ ΑΘΑΝΑΣΙΟΣ
Ιουλιανού 25, 54634 ΘΕΣΣΑΛΟΝΙΚΗ (ΘΕΣΣΑΛΟΝΙΚΗΣ),
ΕΛΛΑΔΑ
- (54) Προσδιορισμός Αντικειμένου:** ΑΓΑΛΜΑΤΙΔΙΑ

Περισσότερα στοιχεία στην πρώτη δημοσίευση: ΕΛΒΙ (Τεύχος Β') Νοέμβριος 2011

(11) Αρ. Πιστοπ. Καταχώρησης Σχ. ή Υπ.:6003364

(21) Αριθμός Αίτησης Σχ. ή Υπ.: 20110600086
(15) Ημερομηνία Καταχώρησης: 20/06/2011
(47) Ημερομηνία Χορήγησης: 16/12/2011
(73) Δικαιούχος (οι): ΓΕΩΡΓΙΑΚΗΣ ΝΙΚΟΛΑΟΥ ΕΥΑΓΓΕΛΟΣ
Δαβάκη 11, 17343 ΑΓΙΟΣ ΔΗΜΗΤΡΙΟΣ (ΑΤΤΙΚΗΣ),
ΕΛΛΑΔΑ

(54) Προσδιορισμός Αντικειμένου: ΦΙΑΛΙΔΙΟ ΑΠΟ ΑΛΟΥΜΙΝΙΟ ΠΡΟΣ ΦΥΛΛΑΞΗ ΠΡΟΪΟΝΤΩΝ

Περισσότερα στοιχεία στην πρώτη δημοσίευση: ΕΛΒΙ (Τεύχος Β') Νοέμβριος 2011

(11) Αρ. Πιστοπ. Καταχώρησης Σχ. ή Υπ.:6003365

(21) Αριθμός Αίτησης Σχ. ή Υπ.: 20110600087
(15) Ημερομηνία Καταχώρησης: 24/06/2011
(47) Ημερομηνία Χορήγησης: 16/12/2011
(73) Δικαιούχος (οι): ΦΡΑΓΚΙΟΥΔΑΚΗΣ ΣΤΑΥΡΟΥ ΣΤΕΦΑΝΟΣ
Βίκτωρος Ουγκό 2 & Μολιέρου, 14451 ΜΕΤΑΜΟΡΦΩΣΗ
(ΑΤΤΙΚΗΣ), ΕΛΛΑΔΑ

(54) Προσδιορισμός Αντικειμένου: ΠΟΛΥΜΗΧΑΝΗΜΑ ΒΙΒΛΙΟΔΕΤΙΚΩΝ ΕΡΓΑΛΕΙΩΝ

Περισσότερα στοιχεία στην πρώτη δημοσίευση: ΕΛΒΙ (Τεύχος Β') Νοέμβριος 2011

(11) Αρ. Πιστοπ. Καταχώρησης Σχ. ή Υπ.:6003366

(21) Αριθμός Αίτησης Σχ. ή Υπ.: 20110600088
(15) Ημερομηνία Καταχώρησης: 27/06/2011
(47) Ημερομηνία Χορήγησης: 16/12/2011
(73) Δικαιούχος (οι): THALPOS ΑΒΕΕ ΣΤΡΩΜΑΤΑ-ΚΡΕΒΑΤΙΑ-ΜΑΞΙΛΑΡΙΑ,
ΑΝΩΝΥΜΟΣ ΒΙΟΜΗΧΑΝΙΚΗ ΕΜΠΟΡΙΚΗ ΕΤΑΙΡΕΙΑ
ΒΙΟ-ΠΑ Κερατέας Θέση Βενίτζα-Ζαπάνι, 19001 ΚΕΡΑΤΕΑ
(ΑΤΤΙΚΗΣ), ΕΛΛΑΔΑ

(54) Προσδιορισμός Αντικειμένου: ΚΡΕΒΑΤΙ ΜΕ ΚΕΦΑΛΑΡΙ

Περισσότερα στοιχεία στην πρώτη δημοσίευση: ΕΛΒΙ (Τεύχος Β') Νοέμβριος 2011

ΕΥΡΕΤΗΡΙΟ ΕΚΔΟΘΕΝΤΩΝ Σχ. ή Υπ. ΣΥΜΦΩΝΑ ΜΕ ΤΗΝ ΑΛΦΑΒΗΤΙΚΗ ΣΕΙΡΑ ΤΩΝ ΔΙΚΑΙΟΥΧΩΝ

ΔΙΚΑΙΟΥΧΟΣ (73)	ΠΡΟΣΔΙΟΡΙΣΜΟΣ ΑΝΤ/ΜΕΝΟΥ ΣΧ. Ή ΥΠ. (54)	ΚΑΤ/ΡΗΣΗ (15)	ΑΡ. ΠΙΣΤ. (11)
<i>ΤΗΛΠΟΣ ΑΒΕΕ ΣΤΡΩΜΑΤΑ-ΚΡΕΒΑΤΙΑ-ΜΑΞΙΛΑΡΙΑ, ΑΝΩΝΥΜΟΣ ΒΙΟΜΗΧΑΝΙΚΗ ΕΜΠΟΡΙΚΗ ΕΤΑΙΡΕΙΑ</i>	ΚΡΕΒΑΤΙ ΜΕ ΚΕΦΑΛΑΡΙ	27/06/2011	6003366
<i>Γ. ΚΑΡΝΟΥΤΣΟΣ & ΣΙΑ Ο.Ε.</i>	ΕΣΤΙΑ ΤΖΑΚΙΟΥ	06/06/2011	6003359
<i>ΓΑΛΗΝΟΣ ΧΡΗΣΤΟΣ</i>	ΗΛΙΑΚΟ ΦΩΤΙΣΤΙΚΟ	08/06/2011	6003361
<i>ΓΕΩΡΓΑΚΗΣ ΕΥΑΓΓΕΛΟΣ</i>	ΦΙΑΛΙΔΙΟ ΑΠΟ ΑΛΟΥΜΙΝΙΟ ΠΡΟΣ ΦΥΛΑΞΗ ΠΡΟΪΟΝΤΩΝ	20/06/2011	6003364
<i>ΓΕΩΡΓΙΟΣ ΑΝΑΣΤΑΣΙΟΥ ΤΖΑΝΟΣ ΚΑΙ ΣΙΑ Ε.Ε. με δ.τ. "ΤΖΑΚΑΡ"</i>	ΣΥΝΘΕΤΙΚΗ ΡΑΚΕΤΑ ΘΑΛΑΣΣΗΣ	10/06/2011	6003362
<i>ΔΑΡΑ ΑΡΓΥΡΩ</i>	ΜΠΙΣΚΟΤΟ	07/06/2011	6003360
<i>ΦΡΑΓΚΙΟΥΔΑΚΗΣ ΣΤΕΦΑΝΟΣ</i>	ΠΟΛΥΜΗΧΑΝΗΜΑ ΒΙΒΛΙΟΔΕΤΙΚΩΝ ΕΡΓΑΛΕΙΩΝ	24/06/2011	6003365
<i>ΧΑΤΖΗΓΙΑΝΝΗΣ ΑΘΑΝΑΣΙΟΣ</i>	ΑΓΑΛΜΑΤΙΔΙΑ	16/06/2011	6003363

Μ Ε Ρ Ο Σ Γ '
ΑΝΑΝΕΩΣΕΙΣ

ΑΝΑΝΕΩΣΕΙΣ ΚΑΤΑΧΩΡΗΜΕΝΩΝ ΣΧΕΔΙΩΝ Ή ΥΠΟΔΕΙΓΜΑΤΩΝ

(11) Αρ. Πιστοπ. Καταχώρησης Σχ. ή Υπ.:6001311

(73) Δικαιούχος (οι): ΖΗΚΑΣ ΙΩΑΝΝΗΣ, Προξ. Κορομηλά 26, 546 22 ΘΕΣΣΑΛΟΝΙΚΗ (GR) .ΖΗΚΑΣ ΚΩΝΣΤΑΝΤΙΝΟΣ , Προξ. Κορομηλά 26, 546 22 ΘΕΣΣΑΛΟΝΙΚΗ (GR) .
(17) Ημερομηνία Ανανέωσης: 20-12-2016 (3η 5ετία)

(11) Αρ. Πιστοπ. Καταχώρησης Σχ. ή Υπ.:6001319

(73) Δικαιούχος (οι): COLGATE-PALMOLIVE COMPANY , 300 Park Avenue, NEW YORK, 10022 NY (US) .
(17) Ημερομηνία Ανανέωσης: 7-1-2017 (3η 5ετία)

(11) Αρ. Πιστοπ. Καταχώρησης Σχ. ή Υπ.:6001320

(73) Δικαιούχος (οι): COLGATE-PALMOLIVE COMPANY , 300 Park Avenue, NEW YORK, 10022 NY (US) .
(17) Ημερομηνία Ανανέωσης: 7-1-2017 (3η 5ετία)

(11) Αρ. Πιστοπ. Καταχώρησης Σχ. ή Υπ.:6001322

(73) Δικαιούχος (οι): COLGATE-PALMOLIVE COMPANY , 300 Park Avenue, NEW YORK, 10022 NY (US) .
(17) Ημερομηνία Ανανέωσης: 10-1-2017 (3η 5ετία)

(11) Αρ. Πιστοπ. Καταχώρησης Σχ. ή Υπ.:6001323

(73) Δικαιούχος (οι): COLGATE-PALMOLIVE COMPANY , 300 Park Avenue, NEW YORK, 10022 NY (US) .
(17) Ημερομηνία Ανανέωσης: 10-1-2017 (3η 5ετία)

(11) Αρ. Πιστοπ. Καταχώρησης Σχ. ή Υπ.:6001376

(73) Δικαιούχος (οι): COLGATE - PALMOLIVE COMPANY , 300 Park Avenue, 10022 NEW YORK, N.Y. (US) .
(17) Ημερομηνία Ανανέωσης: 28-2-2017 (3η 5ετία)

(11) Αρ. Πιστοπ. Καταχώρησης Σχ. ή Υπ.:6001377

(73) Δικαιούχος (οι): COLGATE-PALMOLIVE COMPANY , 300 Park Avenue, 10022 NEW YORK, N.Y. (US) .
(17) Ημερομηνία Ανανέωσης: 28-2-2017 (3η 5ετία)

(11) Αρ. Πιστοπ. Καταχώρησης Σχ. ή Υπ.:6001378

(73) Δικαιούχος (οι): COLGATE - PALMOLIVE COMPANY , 300 Park Avenue, 10022 NEW YORK, N.Y. (US) .
(17) Ημερομηνία Ανανέωσης: 28-2-2017 (3η 5ετία)

(11) Αρ. Πιστοπ. Καταχώρησης Σχ. ή Υπ.:6001396

(73) Δικαιούχος (οι): COLGATE PALMOLIVE COMPANY , 300 Park Avenue, 10022 New York, N.Y. (US) .
(17) Ημερομηνία Ανανέωσης: 26-3-2017 (3η 5ετία)

(11) Αρ. Πιστοπ. Καταχώρησης Σχ. ή Υπ.:6001721

(73) Δικαιούχος (οι): ΣΤΕΦΑΝΑΚΗΣ ΜΙΧΑΗΛ ΑΝΤΩΝΙΟΣ, ΖΑΡΟΣ, ΚΑΙΝΟΥΡΓΙΟΥ, 70002 ΖΑΡΟΣ (ΗΡΑΚΛΕΙΟΥ) (GR) .
(17) Ημερομηνία Ανανέωσης: 30-4-2018 (3η 5ετία)

ΜΕΡΟΣ Δ'
ΜΕΤΑΒΟΛΕΣ

ΟΥΔΕΜΙΑ

Μ Ε Ρ Ο Σ Ε '
ΛΗΞΗ ΠΡΟΣΤΑΣΙΑΣ

ΛΗΞΗ ΠΡΟΣΤΑΣΙΑΣ ΚΑΤΑΧΩΡΗΜΕΝΩΝ ΣΧΕΔΙΩΝ Ή ΥΠΟΔΕΙΓΜΑΤΩΝ

(11) Αρ. Πιστοπ. Καταχώρησης Σχ. ή Υπ.:6000972

(73) Δικαιούχος (οι): ΣΤΥΛΙΑΝΟΠΟΥΛΟΥ ΓΕΩΡΓΙΟΥ ΧΡΙΣΤΙΝΑ , Ηροδότου 17, ΠΕΡΙΣΤΕΡΙ, 121 34 ΑΤΤΙΚΗ (GR) .

(11) Αρ. Πιστοπ. Καταχώρησης Σχ. ή Υπ.:6001135

(73) Δικαιούχος (οι): ΣΤΕΦΑΝΑΚΗΣ ΜΙΧΑΗΛ ΑΝΤΩΝΙΟΣ , ΖΑΡΟΣ ΚΑΙΝΟΥΡΓΙΟΥ, ΗΡΑΚΛΕΙΟ, 700 02 ΚΡΗΤΗ (GR) .

(11) Αρ. Πιστοπ. Καταχώρησης Σχ. ή Υπ.:6001139

(73) Δικαιούχος (οι): ΝΙΚΟΛΑΙΔΗΣ ΕΥΘΥΜΙΟΥ ΑΒΡΑΑΜ , Λεωφόρος Κρυονερίου (Κόμβος Εθνικής), 145 65 ΑΓ.ΣΤΕΦΑΝΟΣ, ΑΤΤΙΚΗ (GR) .

(11) Αρ. Πιστοπ. Καταχώρησης Σχ. ή Υπ.:6001143

(73) Δικαιούχος (οι): ΓΡΙΖΑΣ ΔΗΜΗΤΡΙΟΥ ΚΩΝΣΤΑΝΤΙΝΟΣ , Μιχαήλ Σ.Παπακωνσταντίνου 18, ΠΑΙΑΝΙΑ, 190 02 ΑΤΤΙΚΗ (GR) .

(11) Αρ. Πιστοπ. Καταχώρησης Σχ. ή Υπ.:6001145

(73) Δικαιούχος (οι): ΓΡΙΖΑΣ ΔΗΜΗΤΡΙΟΥ ΚΩΝΣΤΑΝΤΙΝΟΣ , Μιχαήλ Σ.Παπακωνσταντίνου 18, ΠΑΙΑΝΙΑ, 190 02 ΑΤΤΙΚΗ (GR) .

(11) Αρ. Πιστοπ. Καταχώρησης Σχ. ή Υπ.:6001346

(73) Δικαιούχος (οι): ΓΙΦΑ ΕΛΛΑΣ ΑΕ , Αγραυλής 33, ΝΕΑ ΚΗΦΙΣΙΑ, 145 64 ΑΤΤΙΚΗ (GR) .

(11) Αρ. Πιστοπ. Καταχώρησης Σχ. ή Υπ.:6002277

(73) Δικαιούχος (οι): ΚΑΡΑΚΑΣΙΔΗΣ ΧΑΡΙΛΑΟΥ ΙΟΡΔΑΝΗΣ, Αψαλός Αριδαίας, 58400 ΑΡΙΔΑΙΑ (ΠΕΛΛΗΣ) (GR) .

(11) Αρ. Πιστοπ. Καταχώρησης Σχ. ή Υπ.:6002278

(73) Δικαιούχος (οι): ΝΕΟΝ ΑΤ ΕΠΕ , Ροδοπόλεως 66, 16777 ΕΛΛΗΝΙΚΟ (ΑΤΤΙΚΗΣ) (GR) .

(11) Αρ. Πιστοπ. Καταχώρησης Σχ. ή Υπ.:6002279

(73) Δικαιούχος (οι): ΣΕΚΙΟΥΡΙΤΥ ΑΛΟΥΜΙΝΟΥΜ ΕΛΛΑΣ ΑΝΩΝΥΜΟΣ ΒΙΟΜΗΧΑΝΙΚΗ & ΕΜΠΟΡΙΚΗ ΕΤΑΙΡΕΙΑ ΚΑΤΕΡΓΑΣΙΑΣ ΑΛΟΥΜΙΝΙΟΥ , Αγ. Άωνης 76, 12241 ΑΙΓΆΛΕΩ (ΑΤΤΙΚΗΣ) (GR) .

(11) Αρ. Πιστοπ. Καταχώρησης Σχ. ή Υπ.:6002281

(73) Δικαιούχος (οι): ΗΛΙΑΔΗΣ ΑΠΟΣΤΟΛΟΥ ΣΠΥΡΙΔΩΝ, 5ο χλμ. οδού Ξάνθης-Καβάλας, 67100 ΞΑΝΘΗ (ΞΑΝΘΗΣ) (GR) .

(11) Αρ. Πιστοπ. Καταχώρησης Σχ. ή Υπ.:6002282

(73) Δικαιούχος (οι): ΗΛΙΑΔΗΣ ΑΠΟΣΤΟΛΟΥ ΣΠΥΡΙΔΩΝ, 5ο χλμ. οδού Ξάνθης-Καβάλας, 67100 ΞΑΝΘΗ (ΞΑΝΘΗΣ) (GR) .

(11) Αρ. Πιστοπ. Καταχώρησης Σχ. ή Υπ.:6002286

(73) Δικαιούχος (οι): ΖΑΦΕΙΡΗΣ ΓΡΗΓΟΡΗΣ, Αγησιλάου 46, 13231 ΠΕΤΡΟΥΠΟΛΗ (ΑΤΤΙΚΗΣ) (GR) .

ΜΕΡΟΣ ΣΤ'
ΑΚΥΡΩΣΕΙΣ

ΟΥΔΕΜΙΑ

ΣΥΝΔΡΟΜΕΣ ΓΙΑ ΤΟ ΕΔΒΙ

α) Σε οπτικό δίσκο (CD), ως εξής:		
Τεύχη Α' και Β' μαζί ανά δίσκο	EYPΩ	2,00
Ετήσια συνδρομή Εσωτερικού για τα Τεύχη Α' και Β' μαζί.....	EYPΩ	22,00
Ετήσια συνδρομή Εξωτερικού για τα Τεύχη Α' και Β' μαζί.....	EYPΩ	44,00
β) Ετήσια συνδρομή για τα Τεύχη Α' και Β' μαζί σε έντυπη μορφή και σε οπτικό δίσκο (CD) ταυτόχρονα.....		
Ετήσια συνδρομή Εσωτερικού	EYPΩ	77,00
Ετήσια συνδρομή Εξωτερικού	EYPΩ	154,00
γ) Ετήσια συνδρομή για την πρόσβαση και στα δύο Τεύχη του ΕΔΒΙ στις ιστοσελίδες του ΟΒΙ.....	EYPΩ	0,00

Κάθε ενδιαφερόμενος μπορεί να προμηθεύεται το ΕΔΒΙ ή να ζητήσει να γίνει συνδρομητής από τον:

Οργανισμό Βιομηχανικής Ιδιοκτησίας (ΟΒΙ)
Παντανάσσης 5
151 25 Παράδεισος Αμαρουσίου
τηλ.: 2106828231

SUBSCRIPTIONS FOR THE INDUSTRIAL PROPERTY BULLETIN

a) On compact disc (CD):		
Volume A' and B', price per disc	EURO	2,00
Annual domestic subscription for both Volumes (A' and B')	EURO	22,00
Annual foreign subscription for both Volumes (A' and B')	EURO	44,00
b) Annual subscription for both Volumes (A' and B') in printed form and on compact disc (CD) simultaneously		
Annual domestic subscription	EURO	77,00
Annual foreign subscription	EURO	154,00
c) Annual subscription for access to both Volumes (A' and B') displayed on the OBI's website pages.....	EURO	0,00

For bulletin purchasing or subscription information, please contact:

5 Pandanassis Str.
151 25 Paradissos Amarousiou
Athens - Greece
tel.: (0030210) 6828231