



ΟΡΓΑΝΙΣΜΟΣ
ΒΙΟΜΗΧΑΝΙΚΗΣ
ΙΔΙΟΚΤΗΣΙΑΣ

ΕΙΔΙΚΟ ΔΕΛΤΙΟ
ΒΙΟΜΗΧΑΝΙΚΗΣ
ΙΔΙΟΚΤΗΣΙΑΣ
(ΕΔΒΙ)

ΤΕΥΧΟΣ Β΄
ΣΧΕΔΙΑ ΚΑΙ ΥΠΟΔΕΙΓΜΑΤΑ

ΜΑΪΟΣ 2004

ΕΙΣΑΓΩΓΙΚΟ ΣΗΜΕΙΩΜΑ

Το Ειδικό Δελτίο Βιομηχανικής Ιδιοκτησίας τηρείται από τον Οργανισμό Βιομηχανικής Ιδιοκτησίας (Ο.Β.Ι.) κατ' εφαρμογή του άρθρου 4 του νόμου 1733/1987 (ΦΕΚ 171,Α') και αποτελείται δύο τεύχη:

Στο **ΤΕΥΧΟΣ Α'** δημοσιεύονται σε μηνιαία βάση τα εξής :

- Αιτήσεις και χορηγήσεις Διπλωμάτων Ευρεσιτεχνίας (Δ.Ε.)
- Αιτήσεις και χορηγήσεις Πιστοποιητικών Υποδείγματος Χρησιμότητας (Π.Υ.Χ.)
- Αιτήσεις και χορηγήσεις Συμπληρωματικών Πιστοποιητικών Προστασίας για Φυτοπροστατευτικά προϊόντα (Σ.Π.Π.Φ.Π.)
- Αιτήσεις και χορηγήσεις Συμπληρωματικών Πιστοποιητικών Προστασίας για Φάρμακα (Σ.Π.Π.Φ.)
- Αιτήσεις Μετάφρασης Αξιώσεων Ευρωπαϊκών Διπλωμάτων Ευρεσιτεχνίας
- Βεβαιώσεις Μεταφράσεων Ευρωπαϊκών Διπλωμάτων Ευρεσιτεχνίας
- Μεταβολές - Διορθώσεις αιτήσεων και χορηγήσεων τίτλων βιομηχανικής ιδιοκτησίας
- Εκπτώσεις - Ανακλήσεις Εκπτώσεων αιτήσεων και χορηγήσεων τίτλων βιομηχανικής ιδιοκτησίας

Στο **ΤΕΥΧΟΣ Β'** δημοσιεύονται σε μηνιαία βάση οι αιτήσεις και τα καταχωρημένα Σχέδια ή Υποδείγματα.

Τα παραπάνω τεύχη διατίθενται ξεχωριστά.

ΜΑΪΟΣ 2004

Ημερομηνία έκδοσης: 1/7/2004

ΠΕΡΙΕΧΟΜΕΝΑ

	Σελ.
Ανάλυση κωδικών αρθμών.....	5
Συντμήσεις	5

ΜΕΡΟΣ Α΄

ΚΑΤΑΧΩΡΗΜΕΝΕΣ ΑΙΤΗΣΕΙΣ ΣΧΕΔΙΩΝ ΚΑΙ ΥΠΟΔΕΙΓΜΑΤΩΝ

1. Αιτήσεις Σχεδίων και Υποδειγμάτων	7
2. Ευρετήριο αιτήσεων σύμφωνα με την αλφαβητική σειρά των καταθετών	36

ΜΕΡΟΣ Β΄

ΧΟΡΗΓΗΣΕΙΣ ΠΙΣΤΟΠΟΙΗΤΙΚΩΝ ΚΑΤΑΧΩΡΗΣΗΣ ΣΧΕΔΙΩΝ ΚΑΙ ΥΠΟΔΕΙΓΜΑΤΩΝ

1. Πιστοποιητικά καταχώρησης σχεδίων ή υποδειγμάτων.....	37
2. Ευρετήριο πιστοποιητικών καταχώρησης σχεδίων ή υποδειγμάτων σύμφωνα με την αλφαβητική σειρά των καταθετών.....	40

ΜΕΡΟΣ Γ΄

ΑΝΑΝΕΩΣΕΙΣ.....41

ΜΕΡΟΣ Δ΄

ΜΕΤΑΒΟΛΕΣ.....42

ΜΕΡΟΣ Ε΄

ΛΗΞΗ ΠΡΟΣΤΑΣΙΑΣ.....43

ΜΕΡΟΣ ΣΤ΄

ΑΚΥΡΩΣΕΙΣ.....45

– Συνδρομές	46
-------------------	----

MAY 2004

Publication date: 1/7/2004

CONTENTS

	Page
INID Codes	5
Abbreviations	5

PART A΄

REGISTERED DESIGN APPLICATIONS

1. Design Applications	7
2. Design Application Index in alphabetical order of the applicant.	36

PART B΄

GRANTS OF DESIGN REGISTRATION CERTIFICATES

1. Design registration certificates.....	37
2. Index of design registration certificates in alphabetical order of the applicant.....	40

PART C΄

RENEWALS.....41

PART D΄

MODIFICATIONS.....42

PART E΄

EXPIRY OF PROTECTION.....43

PART F΄

ANNULMENTS.....45

– Subscriptions	46
-----------------------	----

ΚΩΔΙΚΟΙ ΑΡΙΘΜΟΙ

- (15) Ημερομηνία καταχώρησης
- (17) Ημερομηνία λήξης 1ης πενταετίας ή ανανέωσης προστασίας σε επόμενη πενταετία
- (21) Αριθμός Αίτησης Σχεδίου ή Υποδείγματος
- (28) Αριθμός Σχεδίων/Υποδειγμάτων
- (30) Συμβατικές Προτεραιότητες
- (45) Ημερομηνία λήξης αναβολής δημοσίευσης
- (51) Διεθνής Ταξινόμηση
- (54) Προσδιορισμός αντικειμένου
- (71) Καταθέτης
- (72) Δημιουργός
- (73) Δικαιούχος
- (74) Πληρεξούσιος
- (74) Αντίκλητος

INID CODES

- (15) Registration date
- (17) Date of expiration of the 1st five-year period, or renewal for further five-year periods
- (21) Design application number
- (28) Number of designs
- (30) Priority
- (45) Date of expiration of deferment
- (51) Class and subclass of the Locarno Classification
- (54) Designation of articles
- (71) Applicant
- (72) Creator
- (73) Owner
- (74) Attorney
- (74) Representative

ΣΥΝΤΜΗΣΕΙΣ

- OBI:** Οργανισμός Βιομηχανικής Ιδιοκτησίας
- EABI:** Ειδικό Δελτίο Βιομηχανικής Ιδιοκτησίας
- Δ.Σ.:** Διοικητικό Συμβούλιο
- ΣΧ. ή ΥΠ.:** Σχέδιο ή Υπόδειγμα
- ΚΑΤ/ΡΗΣΗ:** Καταχώρηση
- ΑΡ.ΑΙΤ.:** Αριθμός αίτησης
- ΑΝΤ/MENΟΥ:** Αντικείμενου

Μ Ε Ρ Ο Σ Α '

ΚΑΤΑΧΩΡΗΜΕΝΕΣ ΑΙΤΗΣΕΙΣ ΣΧΕΔΙΩΝ ΚΑΙ ΥΠΟΔΕΙΓΜΑΤΩΝ

ΑΙΤΗΣΕΙΣ ΣΧΕΔΙΩΝ ΚΑΙ ΥΠΟΔΕΙΓΜΑΤΩΝ

(21) Αρ. Αίτησης Σχ. ή Υπ.: 20030600183

(15) Ημερ. Καταχώρησης: 01/12/2003

(17) Ημ. Λήξης 1ης πενταετίας : 1/12/2008

(71) Καταθέτης(ες): ΚΑΛΟΓΕΡΟΠΟΥΛΟΣ ΚΩΝΣΤΑΝΤΙΝΟΣ
Ηρακλείου 10, 14569 ΑΝΟΙΞΗ (ΑΤΤΙΚΗΣ),
ΕΛΛΑΔΑ

(30) Συμβ. Προτεραιότητα(ες):

(72) Δημιουργός(οι): ΚΑΛΟΓΕΡΟΠΟΥΛΟΣ ΚΩΝΣΤΑΝΤΙΝΟΣ

(74) Πληρεξούσιος: ΧΡΙΣΤΟΠΟΥΛΟΥ ΙΩΑΝΝΑ
Ευαγγελιστριάς 55, 14671 ΝΕΑ ΕΡΥΘΡΑΙΑ
(ΑΤΤΙΚΗΣ)

(74) Αντίκλητος: ΧΡΙΣΤΟΠΟΥΛΟΥ ΙΩΑΝΝΑ
Ευαγγελιστριάς 55, 14671 ΝΕΑ ΕΡΥΘΡΑΙΑ
(ΑΤΤΙΚΗΣ)

(28) Αριθμός Σχεδίων/Υποδειγμάτων: 2

(51) Διεθνής Ταξινόμηση: 06-01

(54) Προσδιορισμός Αντικειμένου: ΠΟΛΥΘΡΟΝΕΣ





- (21) *Αρ. Αίτησης Σχ. ή Υπ.:* 20030600184
 (15) *Ημερ. Καταχώρησης:* 03/12/2003
 (17) *Ημ. Λήξης 1ης πενταετίας :* 3/12/2008
 (71) *Καταθέτης(ες):* ΑΦΟΙ ΙΣΑΑΚΙΔΗ Ο.Ε.
 Αβέρωφ 6, 18233 ΑΓΙΟΣ ΙΩΑΝΝΗΣ ΡΕΝΤΗΣ
 (ΑΤΤΙΚΗΣ), ΕΛΛΑΔΑ
 (30) *Συμβ. Προτεραιότητα(ες):*
 (72) *Δημιουργός(οι):* ΙΣΑΑΚΙΔΗΣ ΓΕΩΡΓΙΟΣ
 (74) *Πληρεξούσιος:* ΘΕΟΦΑΝΟΥΣ ΜΑΡΙΑ
 Ακαδημίας 61, 10679 ΑΘΗΝΑ (ΑΤΤΙΚΗΣ)
 (74) *Αντίκλητος:* ΘΕΟΦΑΝΟΥΣ ΜΑΡΙΑ
 Ακαδημίας 61,10679 ΑΘΗΝΑ (ΑΤΤΙΚΗΣ)
 (28) *Αριθμός Σχεδίων/Υποδειγμάτων:* 1
 (51) *Διεθνής Ταξινόμηση:* 19-02
 (54) *Προσδιορισμός Αντικειμένου:* ΣΥΡΡΑΠΤΙΚΟ ΜΗΧΑΝΗΜΑ



- (21) *Αρ. Αίτησης Σχ. ή Υπ.:* 20030600185
 (15) *Ημερ. Καταχώρησης:* 04/12/2003
 (17) *Ημ. Λήξης 1ης πενταετίας :* 4/12/2008
 (71) *Καταθέτης(ες):* ΠΑΠΑΣΠΥΡΟΥ ΣΤΑΥΡΟΣ ΚΑΙ ΣΙΑ ΟΕ
 Αριστοτέλους 16, ΑΓ. ΔΗΜΗΤΡΙΟΣ, 173 43
 ΑΤΤΙΚΗ, ΕΛΛΑΔΑ
 (30) *Συμβ. Προτεραιότητα(ες):*
 (72) *Δημιουργός(οι):* ΠΑΠΑΣΠΥΡΟΥ ΣΤΑΥΡΟΣ
 (74) *Πληρεξούσιος:* ΖΑΧΟΠΟΥΛΟΥ ΕΛΕΝΗ
 Ομήρου 20, 10672 ΑΘΗΝΑ (ΑΤΤΙΚΗΣ)
 (74) *Αντίκλητος:* ΖΑΧΟΠΟΥΛΟΥ ΕΛΕΝΗ
 Ομήρου 20,10672 ΑΘΗΝΑ (ΑΤΤΙΚΗΣ)
 (28) *Αριθμός Σχεδίων/Υποδειγμάτων:* 4
 (51) *Διεθνής Ταξινόμηση:* 05-03
 (54) *Προσδιορισμός Αντικειμένου:* ΣΧΕΔΙΑ ΚΕΝΤΗΜΑΤΩΝ

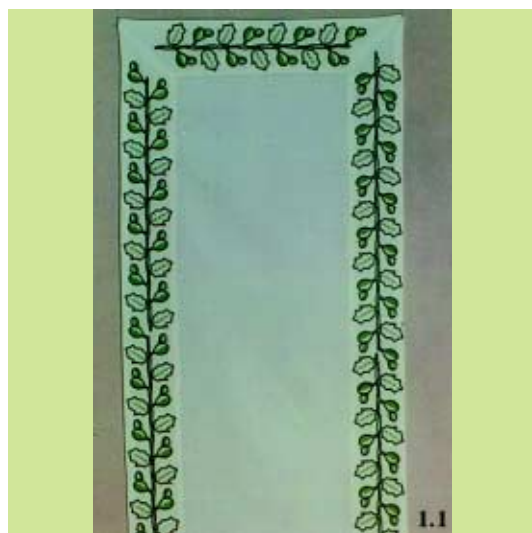

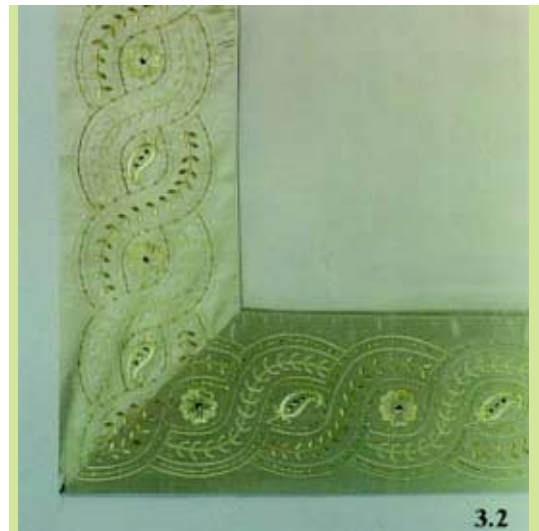
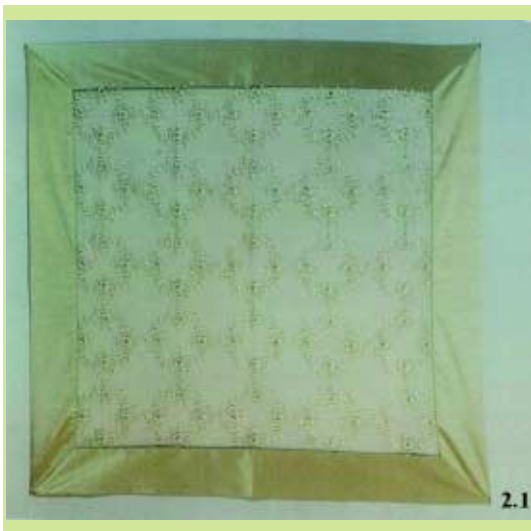
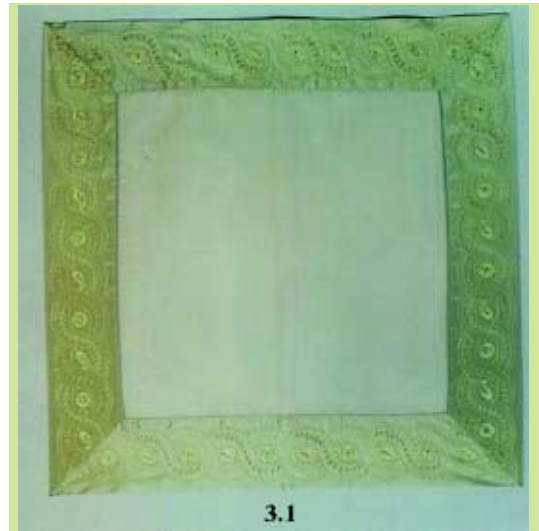
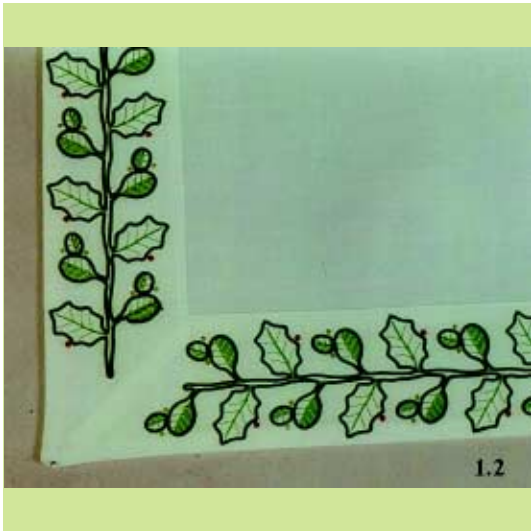



(21) *Αρ. Αίτησης Σχ. ή Υπ.:* 20030600186

(15) *Ημερ. Καταχώρησης:* 04/12/2003

(17) *Ημ. Λήξης 1ης πενταετίας :* 4/12/2008

(71) *Καταθέτης(ες):*
 1) BRETON E.Π.Ε.
 Αχαΐας 2 και Τροιζηνίας, 14564 ΚΗΦΙΣΙΑ
 (ΑΤΤΙΚΗΣ), ΕΛΛΑΔΑ
 2) PRAIA ARTICLES TEXTILS S.A.
 Pasaje Corominas S/N, 08540 CENTELLES
 (BARCELONA), ΙΣΠΑΝΙΑ

(30) *Συμβ. Προτεραιότητα(ες):*

(72) *Δημιουργός(οι):* JOLY D' AUSSY DOMINIQUE

(74) *Πληρεξούσιος:* ΠΑΠΑΧΑΡΑΛΑΜΠΟΥΣ ΑΙΚΑΤΕΡΙΝΗ
 Αναλήψεως 23, 15235 ΒΡΙΑΛΗΣΙΑ (ΑΤΤΙΚΗΣ)

(74) *Αντίκλητος:* ΠΑΠΑΧΑΡΑΛΑΜΠΟΥΣ ΠΑΝΑΓΙΩΤΗΣ
 Αναλήψεως 23, 15235 ΒΡΙΑΛΗΣΙΑ (ΑΤΤΙΚΗΣ)

(28) *Αριθμός Σχεδίων/Υποδειγμάτων:* 4

(51) *Διεθνής Ταξινόμηση:* 06-13

(54) *Προσδιορισμός Αντικειμένου:* ΣΕΝΤΟΝΙΑ ΜΕ ΚΑΡΔΟΥΛΕΣ,
 ΑΣΤΕΡΑΚΙΑ, ΑΡΚΟΥΔΑΚΙΑ ΜΕ
 ΡΟΥΧΑ, ΑΡΚΟΥΔΑΚΙΑ ΣΕ ΤΕΤΡΑ-
 ΓΩΝΑ

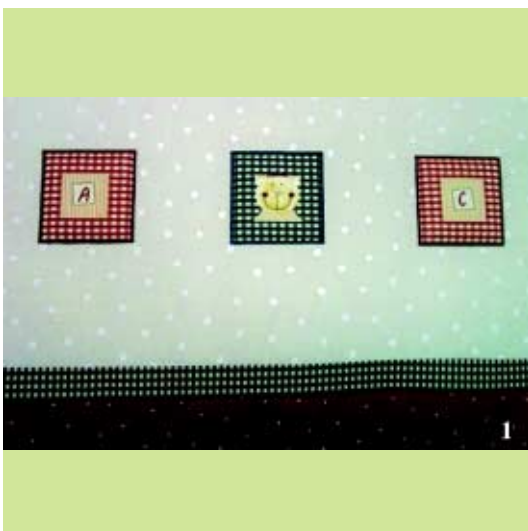



(21) *Αρ. Αίτησης Σχ. ή Υπ.:* 20030600187

(15) *Ημερ. Καταχώρησης:* 05/12/2003

(17) *Ημ. Λήξης 1ης πενταετίας :* 5/12/2008

(71) *Καταθέτης(ες):* ΠΑΝΤΕΛΟΣ ΑΡΙΣΤΕΙΔΗ ΠΑΝΤΕΛΗΣ
2ο χλμ Κιμμερίων Πηγαδίων Ξάνθης, 671 00
ΞΑΝΘΗ, ΕΛΛΑΔΑ

(30) *Συμβ. Προτεραιότητα(ες):*

(72) *Δημιουργός(οι):* ΠΑΝΤΕΛΟΣ ΑΡΙΣΤΕΙΔΗ ΠΑΝΤΕΛΗΣ

(74) *Πληρεξούσιος:* ΚΟΥΒΟΥΚΛΙΑΝΟΣ ΝΙΚΟΛΑΟΣ
Αλεξάνδρου Σούτσου 15, 10671 ΑΘΗΝΑ
(ΑΤΤΙΚΗΣ)

(74) *Αντίκλητος:* ΚΟΥΒΟΥΚΛΙΑΝΟΣ ΝΙΚΟΛΑΟΣ
Αλεξάνδρου Σούτσου 15, 10671 ΑΘΗΝΑ
(ΑΤΤΙΚΗΣ)

(28) *Αριθμός Σχεδίων/Υποδειγμάτων:* 4

(51) *Διεθνής Ταξινόμηση:* 08-06

(54) *Προσδιορισμός Αντικειμένου:* ΜΕΝΤΕΣΣΕΣ ΑΝΟΙΓΟΜΕΝΩΝ ΑΝΤΙΚΩΝΩΠΗΚΩΝ ΣΥΣΤΗΜΑΤΩΝ ΘΥΡΩΝ ΜΕ ΕΣΩΤΕΡΙΚΟ ΕΛΑΤΗΡΙΟ ΕΠΙΑΝΑΦΟΡΑΣ

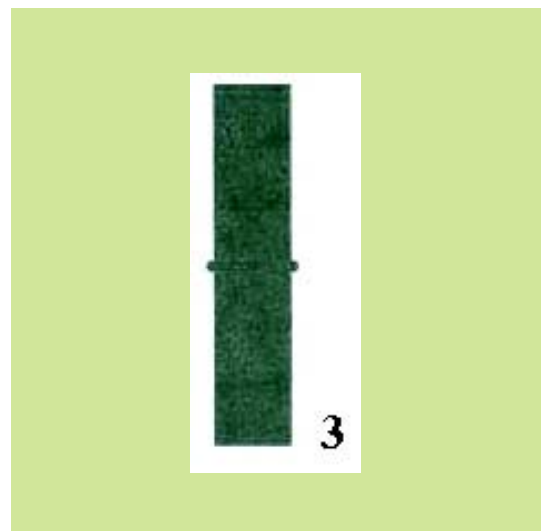
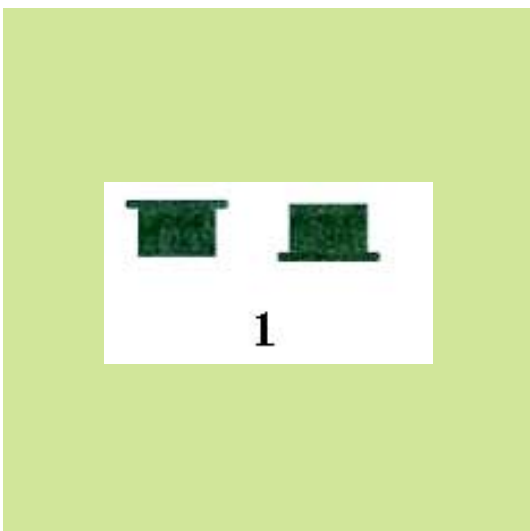
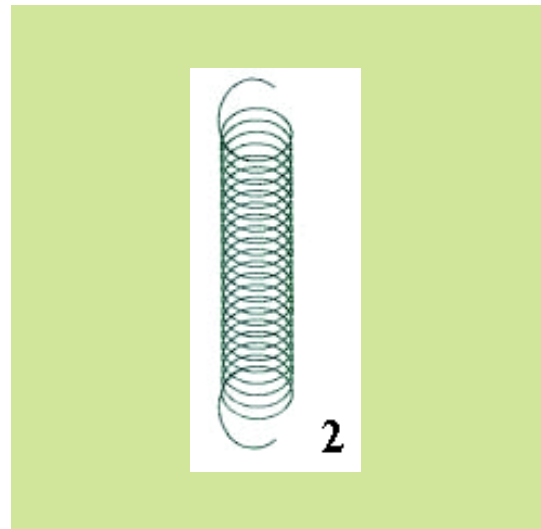

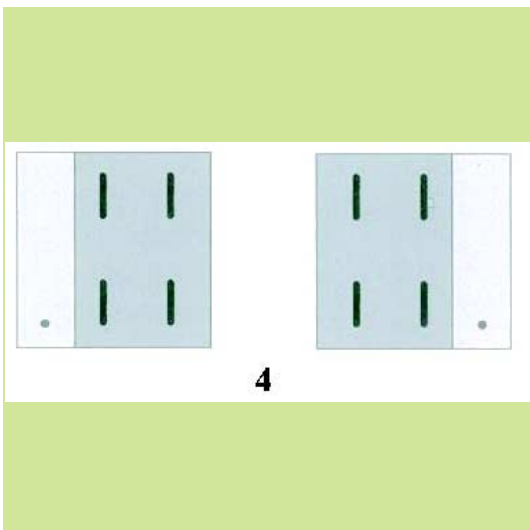

(21) *Αρ. Αίτησης Σχ. ή Υπ.:* 20030600188

(15) *Ημερ. Καταχώρησης:* 05/12/2003

(17) *Ημ. Λήξης 1ης πενταετίας :* 5/12/2008

(71) *Καταθέτης(ες):* ΠΑΝΤΕΛΟΣ ΑΡΙΣΤΕΙΔΗ ΠΑΝΤΕΛΗΣ
2ο χλμ Κιμμερίων Πηγαδίων Ξάνθης, 671 00
ΞΑΝΘΗ, ΕΛΛΑΔΑ

(30) *Συμβ. Προτεραιότητα(ες):*

(72) *Δημιουργός(οι):* ΠΑΝΤΕΛΟΣ ΠΑΝΤΕΛΗ ΑΡΙΣΤΕΙΔΗΣ

(74) *Πληρεξούσιος:* ΚΟΥΒΟΥΚΛΙΑΝΟΣ ΝΙΚΟΛΑΟΣ
Αλεξάνδρου Σούτσου 15, 10671 ΑΘΗΝΑ
(ΑΤΤΙΚΗΣ)

(74) *Αντικλητος:* ΚΟΥΒΟΥΚΛΙΑΝΟΣ ΝΙΚΟΛΑΟΣ
Αλεξάνδρου Σούτσου 15, 10671 ΑΘΗΝΑ
(ΑΤΤΙΚΗΣ)

(28) *Αριθμός Σχεδίων/Υποδειγμάτων:* 13

(51) *Διεθνής Ταξινόμηση:* 25-01

(54) *Προσδιορισμός Αντικειμένου:* ΔΙΑΚΟΣΜΗΤΙΚΕΣ ΕΠΙΦΑΝΕΙΕΣ ΑΠΟ ΜΕΤΑΛΛΟ ΠΟΥ ΠΡΟΣΑΡΜΟΖΟΝΤΑΙ ΣΕ ΞΑΘΕ ΕΙΔΟΥΣ ΠΛΑΙΣΙΟ ΑΠΟ ΑΛΟΥΜΙΝΙΟ Η PVC, ΚΑΘΩΣ ΚΑΙ ΣΕ ΕΣΩΤΕΡΙΚΕΣ Η ΕΞΩΤΕΡΙΚΕΣ ΠΟΡΤΕΣ

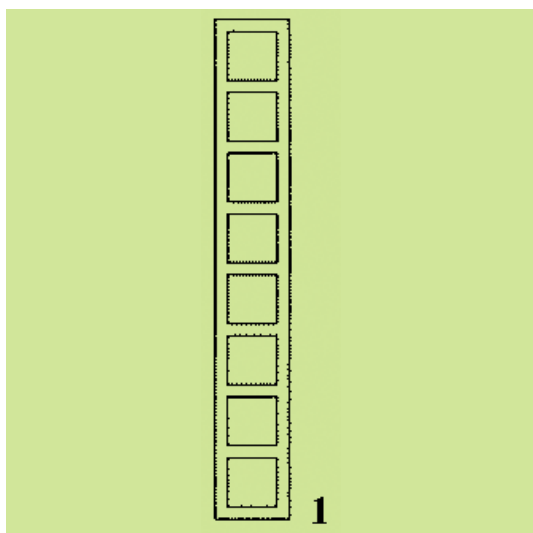
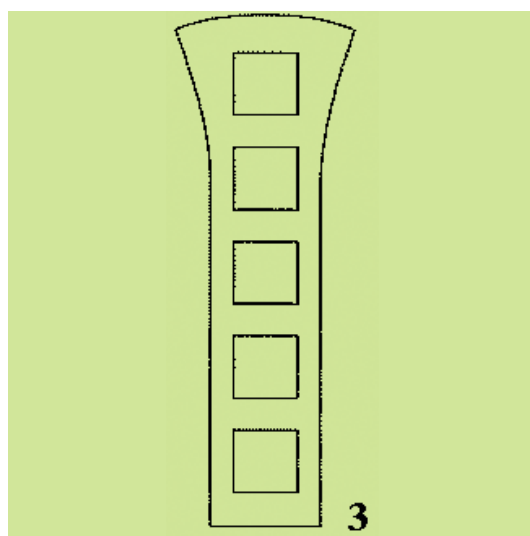
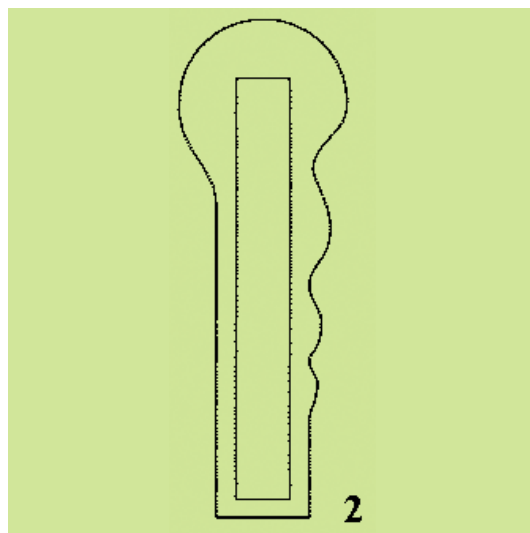

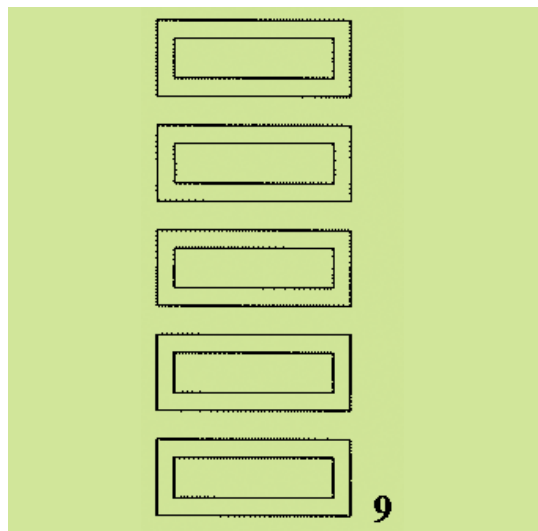
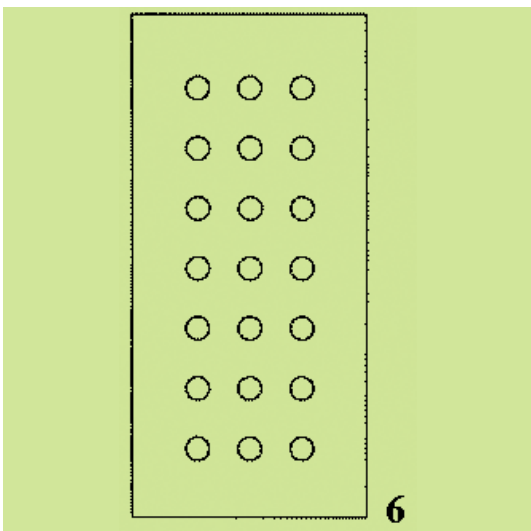
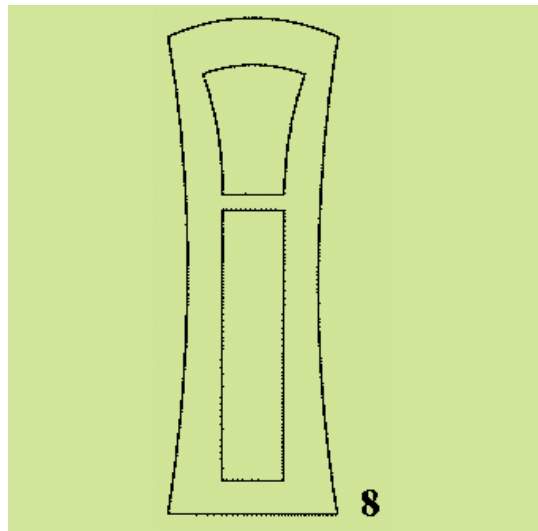
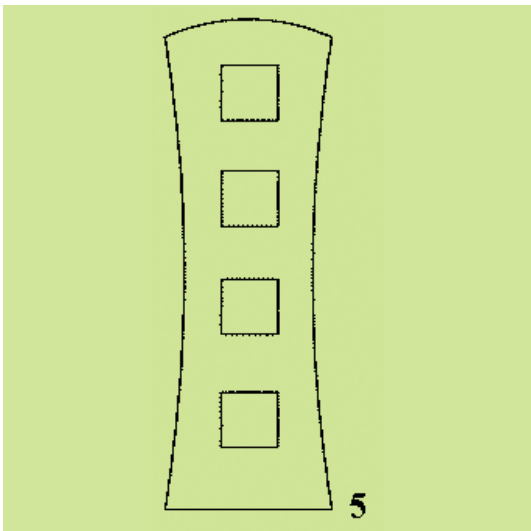
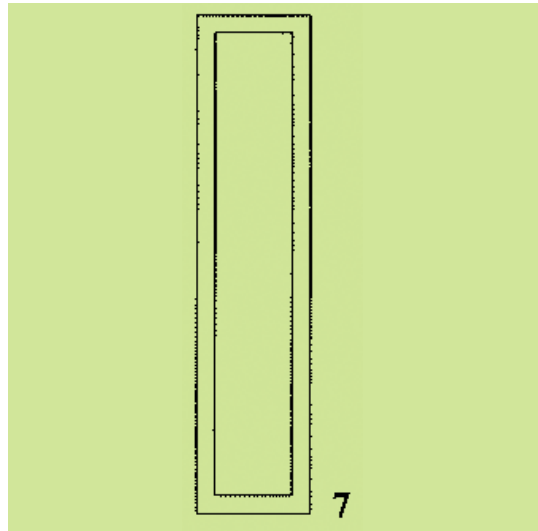
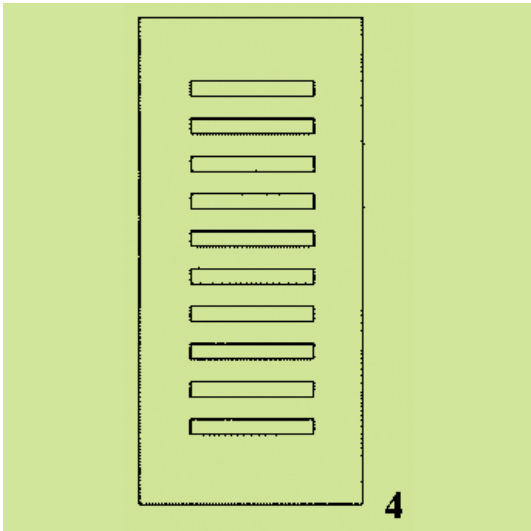

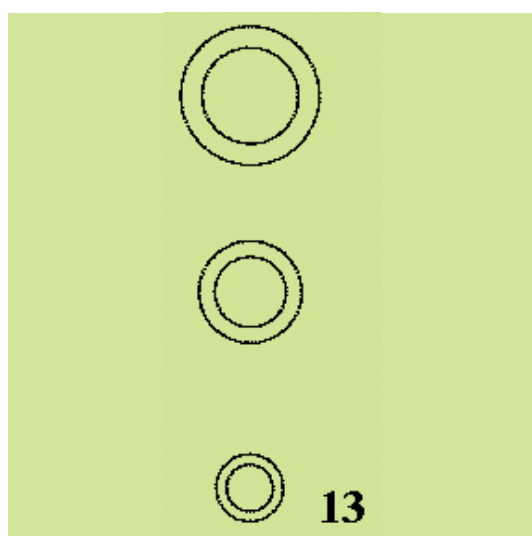
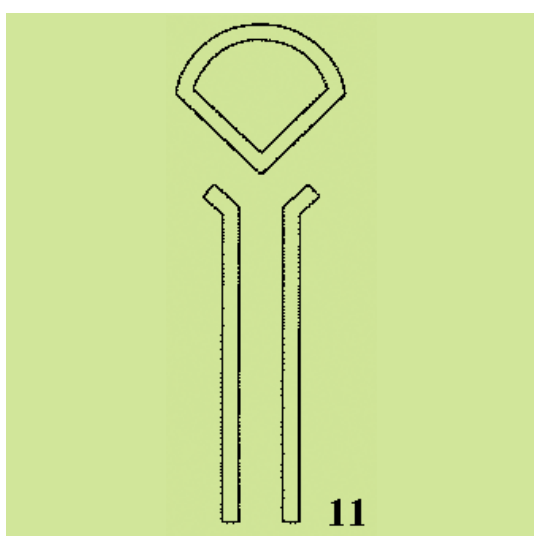
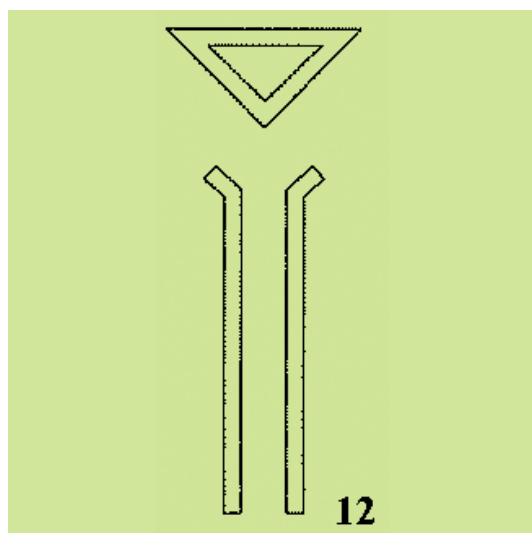
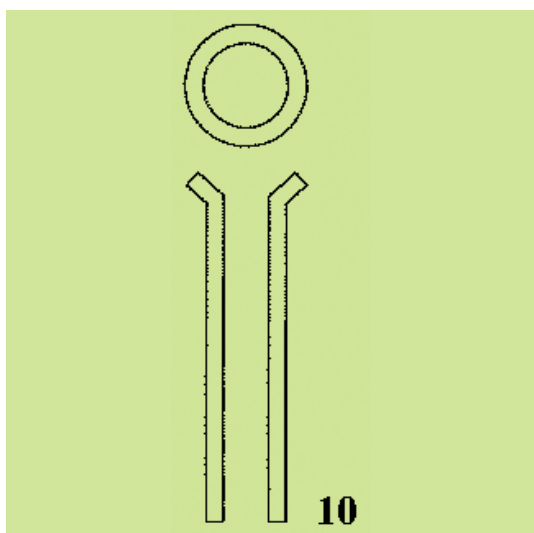

(21) Αρ. Αίτησης Σχ. ή Υπ.: 20030600189

(15) Ημερ. Καταχώρησης: 05/12/2003

(17) Ημ. Λήξης 1ης πενταετίας :5/12/2008

(71) Καταθέτης(ες): ΖΑΧΑΡΙΟΥ ΣΤΑΥΡΟΣ ΚΩΝΣΤΑΝΤΙΝΟΣ
1ο χλμ Διαστράυρωσης Χρυσούπολης-Καβάλας,
64200 ΧΡΥΣΟΥΠΟΛΗ (ΚΑΒΑΛΑΣ), ΕΛΛΑΔΑ

(30) Συμβ. Προτεραιότητα(ες):

(72) Δημιουργός(οι): ΖΑΧΑΡΙΟΥ ΣΤΑΥΡΟΣ ΚΩΝΣΤΑΝΤΙΝΟΣ

(74) Πληρεξούσιος: ΚΟΥΒΟΥΚΛΙΑΝΟΣ ΝΙΚΟΛΑΟΣ
Αλεξάνδρου Σούτσου 15, 10671 ΑΘΗΝΑ
(ΑΤΤΙΚΗΣ)

(74) Αντίκλητος: ΚΟΥΒΟΥΚΛΙΑΝΟΣ ΝΙΚΟΛΑΟΣ
Αλεξάνδρου Σούτσου 15,10671 ΑΘΗΝΑ
(ΑΤΤΙΚΗΣ)

(28) Αριθμός Σχεδίων/Υποδειγμάτων: 5

(51) Διεθνής Ταξινόμηση: 25-01

(54) Προσδιορισμός Αντικειμένου: ΔΙΑΤΟΜΕΣ ΑΛΟΥΜΙΝΙΟΥ ΜΕ
ΕΠΙΚΑΛΥΨΗ ΤΗΣ ΕΣΩΤΕΡΙΚΗΣ
ΠΛΕΥΡΑΣ ΑΥΤΩΝ ΑΠΟ ΕΠΙΦΑ-
ΝΕΙΑ ΑΠΟ ΞΥΛΟ, ΜΕ ΤΗ ΒΟΗΘΕΙΑ
ΜΗΧΑΝΙΣΜΟΥ ΣΤΕΡΕΩΣΕΩΣ ΚΑΙ
ΣΥΝΔΕΣΕΩΣ, ΟΙ ΟΠΟΙΕΣ ΦΕΡΟΥΝ
ΘΕΡΜΟΔΙΑΚΟΠΗ

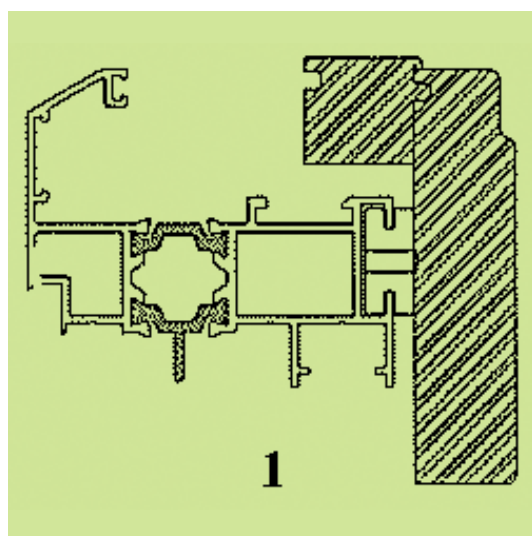

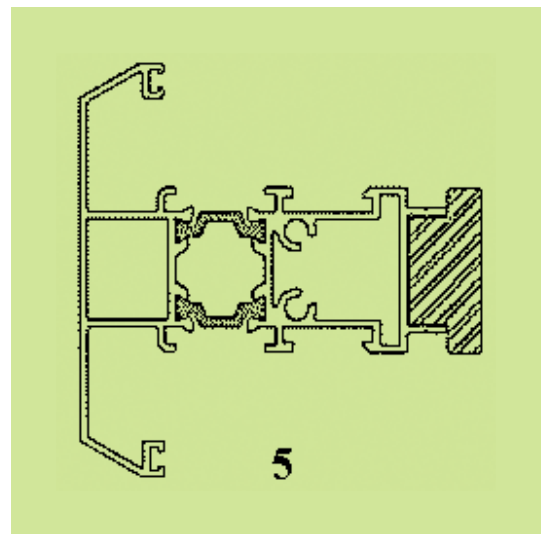
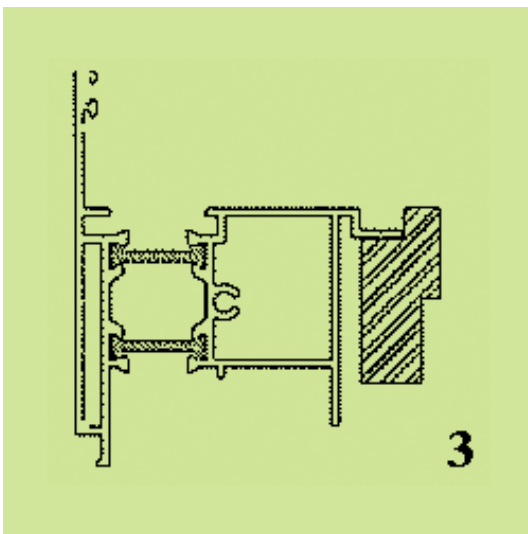
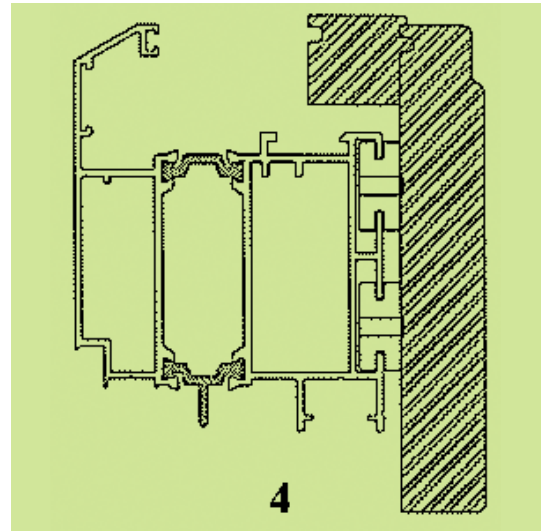
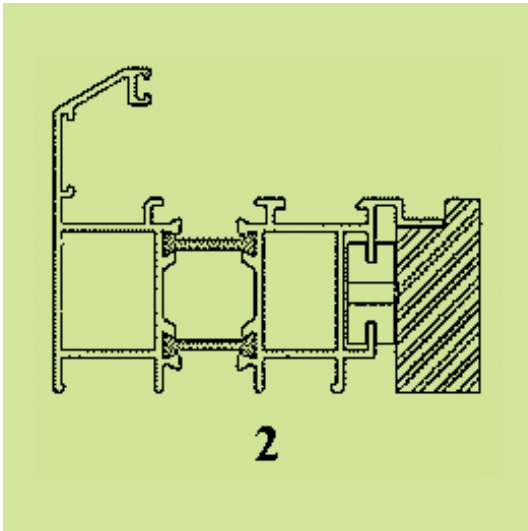

(21) Αρ. Αίτησης Σχ. ή Υπ.: 20030600190

(15) Ημερ. Καταχώρησης: 05/12/2003

(17) Ημ. Αήξης 1ης πενταετίας :5/12/2008

(71) Καταθέτης(ες): ΖΑΧΑΡΙΟΥ ΣΤΑΥΡΟΣ ΚΩΝΣΤΑΝΤΙΝΟΣ
1ο χλμ Διαστράυρωσης Χρυσούπολης-Καβάλας,
64200 ΧΡΥΣΟΥΠΟΛΗ (ΚΑΒΑΛΑΣ), ΕΛΛΑΔΑ

(30) Συμβ. Προτεραιότητα(ες):

(72) Δημιουργός(οι): ΖΑΧΑΡΙΟΥ ΣΤΑΥΡΟΣ ΚΩΝΣΤΑΝΤΙΝΟΣ

(74) Πληρεξούσιος: ΚΟΥΒΟΥΚΛΙΑΝΟΣ ΝΙΚΟΛΑΟΣ
Αλεξάνδρου Σούτσου 15, 10671 ΑΘΗΝΑ
(ΑΤΤΙΚΗΣ)

(74) Αντίκλητος: ΚΟΥΒΟΥΚΛΙΑΝΟΣ ΝΙΚΟΛΑΟΣ
Αλεξάνδρου Σούτσου 15,10671 ΑΘΗΝΑ
(ΑΤΤΙΚΗΣ)

(28) Αριθμός Σχεδίων/Υποδειγμάτων: 4

(51) Διεθνής Ταξινόμηση: 25-01

(54) Προσδιορισμός Αντικειμένου: ΔΙΑΤΟΜΕΣ ΑΛΟΥΜΙΝΙΟΥ ΜΕ
ΕΠΙΚΑΛΥΨΗ ΤΗΣ ΕΣΩΤΕΡΙΚΗΣ
ΠΛΕΥΡΑΣ ΑΥΤΩΝ ΑΠΟ ΕΠΙΦΑ-
ΝΕΙΑ ΑΠΟ ΞΥΛΟ, ΜΕ ΤΗ ΒΟΗΘΕΙΑ
ΜΗΧΑΝΙΣΜΟΥ ΣΤΕΡΕΩΣΕΩΣ ΚΑΙ
ΣΥΝΔΕΣΕΩΣ

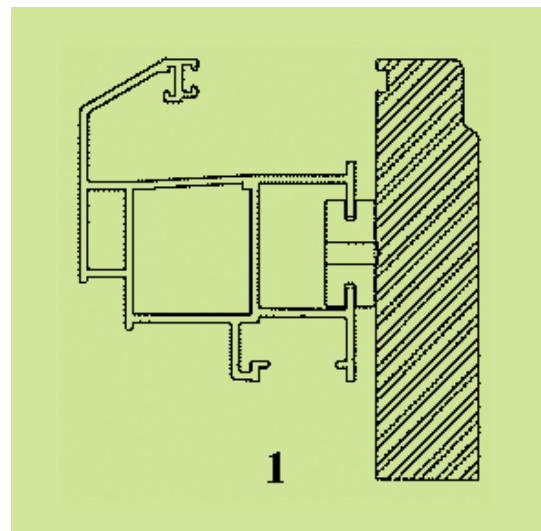

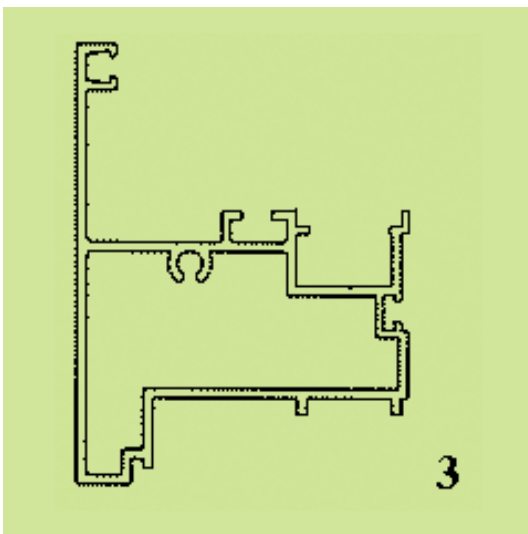
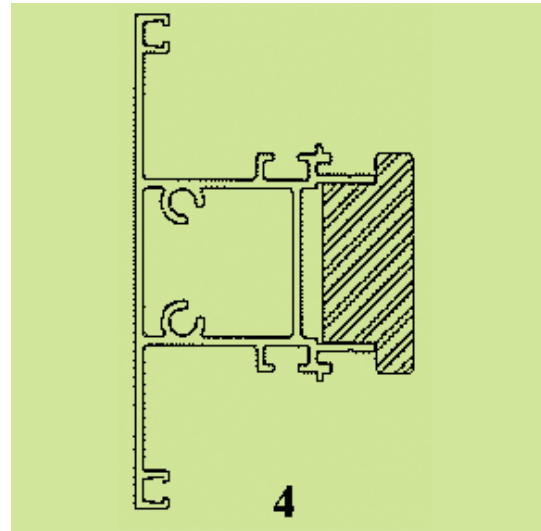
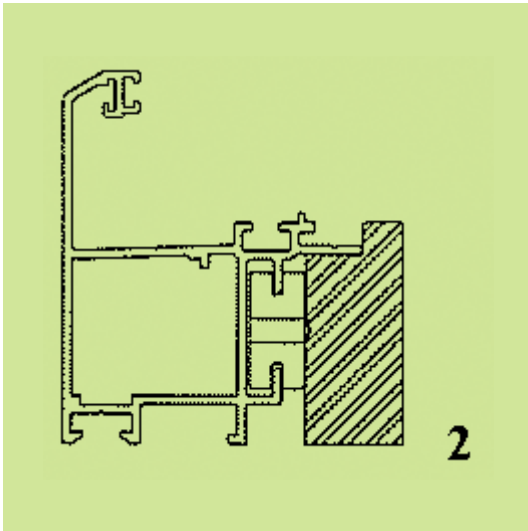

(21) *Αρ. Αίτησης Σχ. ή Υπ.*: 20030600191

(15) *Ημερ. Καταχώρησης*: 10/12/2003

(17) *Ημ. Λήξης 1ης πενταετίας*: 10/12/2008

(71) *Καταθέτης(ες)*: ΥΠΙΟCA AGROINDUSTRIAL LTDA
Avenida Washington Soares, 1280, Messejana,,
60811-341 FORTALEZA CEARA, ΒΡΑΖΙΛΙΑ

(30) *Συμβ. Προτεραιότητα(ες)*:

(72) *Δημιουργός(οι)*: FERREIRA TELLES EVERARDO

(74) *Πληρεξούσιος*: ΑΘΑΝΑΣΙΑΔΟΥ ΜΑΡΙΑ
Κουμπάρη 2, 10674 ΑΘΗΝΑ (ΑΤΤΙΚΗΣ)

(74) *Αντίκλητος*: ΠΑΠΑΚΩΝΣΤΑΝΤΙΝΟΥ ΕΛΕΝΗ
Κουμπάρη 2, 10674 ΑΘΗΝΑ (ΑΤΤΙΚΗΣ)

(28) *Αριθμός Σχεδίων/Υποδειγμάτων*: 1

(51) *Διεθνής Ταξινόμηση*: 09-01

(54) *Προσδιορισμός Αντικειμένου*: ΕΦΑΡΜΟΣΜΕΝΗ ΔΙΑΜΟΡΦΩΣΗ
ΦΙΑΛΗΣ ΜΕ ΠΛΕΓΜΑ ΑΠΟ ΨΑΦΑ.

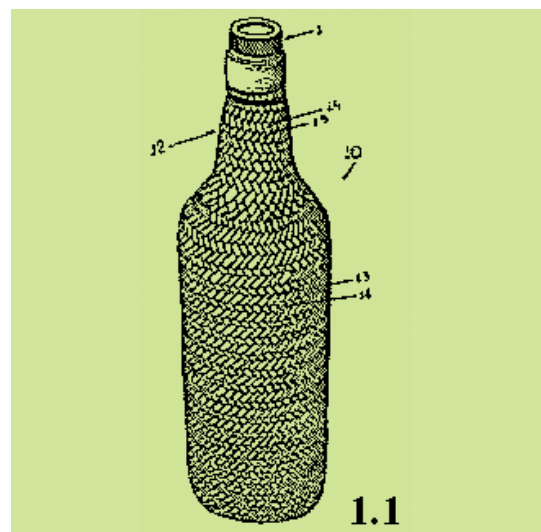

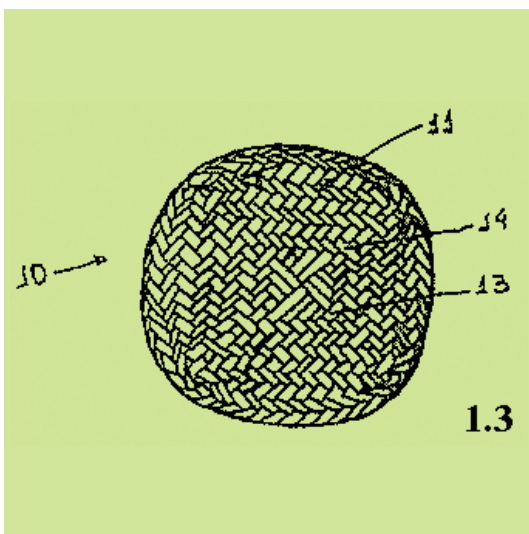
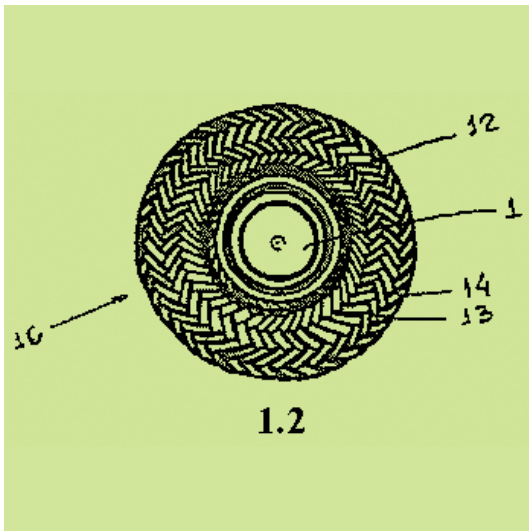

(21) *Αρ. Αίτησης Σχ. ή Υπ.*: 20030600192

(15) *Ημερ. Καταχώρησης*: 10/12/2003

(17) *Ημ. Λήξης 1ης πενταετίας*: 10/12/2008

(71) *Καταθέτης(ες)*: ΥΠΙΟCA AGROINDUSTRIAL LTDA
Avenida Washington Soares, 1280, Messejana,,
60811-341 FORTALEZA CEARA, ΒΡΑΖΙΛΙΑ

(30) *Συμβ. Προτεραιότητα(ες)*:

(72) *Δημιουργός(οι)*: FERREIRA TELLES EVERARDO

(74) *Πληρεξούσιος*: ΑΘΑΝΑΣΙΑΔΟΥ ΜΑΡΙΑ
Κουμπάρη 2, 10674 ΑΘΗΝΑ (ΑΤΤΙΚΗΣ)

(74) *Αντίκλητος*: ΠΑΠΑΚΩΝΣΤΑΝΤΙΝΟΥ ΕΛΕΝΗ
Κουμπάρη 2, 10674 ΑΘΗΝΑ (ΑΤΤΙΚΗΣ)

(28) *Αριθμός Σχεδίων/Υποδειγμάτων*: 1

(51) *Διεθνής Ταξινόμηση*: 25-01

(54) *Προσδιορισμός Αντικειμένου*: ΕΦΑΡΜΟΣΜΕΝΗ ΔΙΑΜΟΡΦΩΣΗ
ΦΙΑΛΗΣ ΜΕ ΠΛΕΓΜΑ ΑΠΟ ΨΑΦΑ.

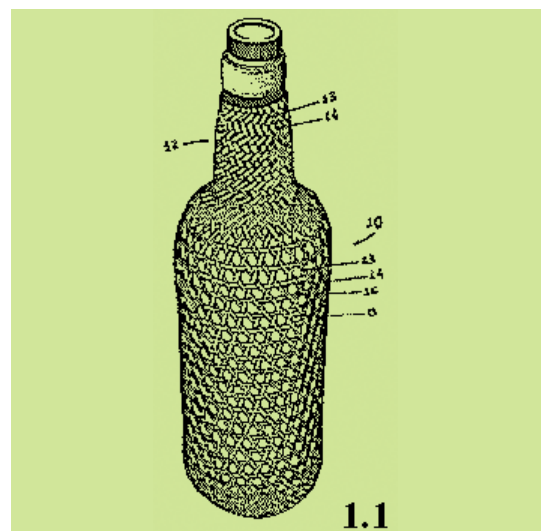

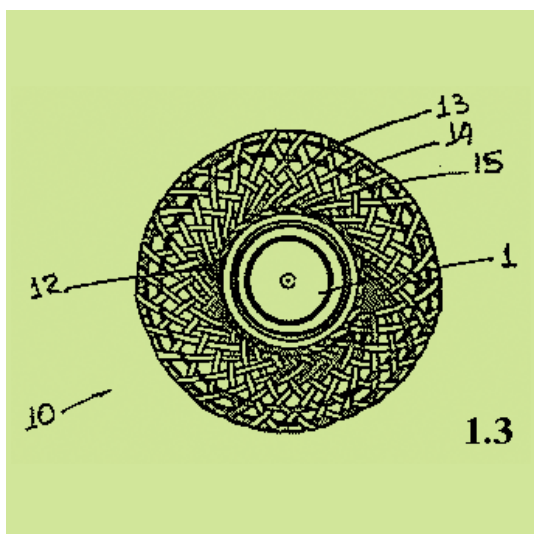
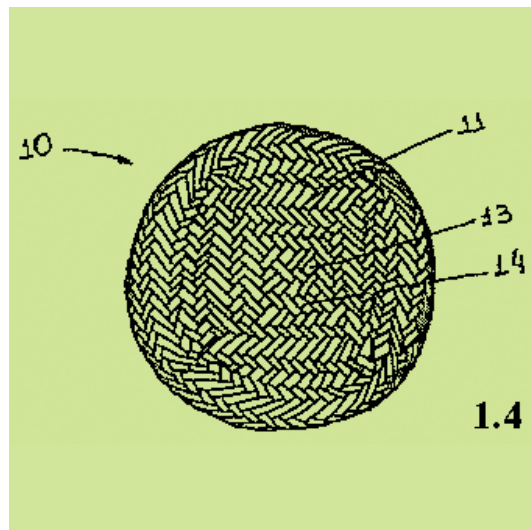
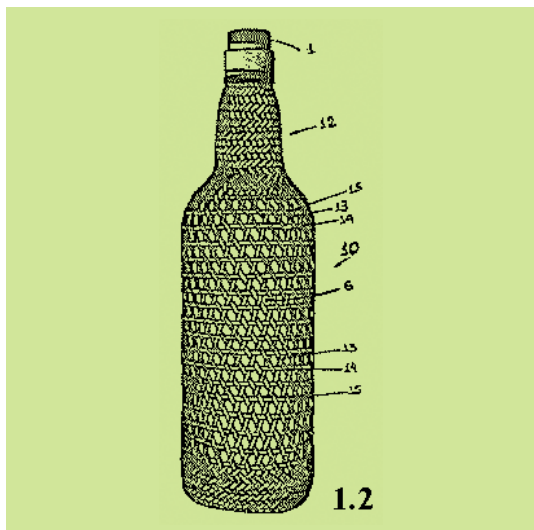

(21) *Αρ. Αίτησης Σχ. ή Υπ.*: 20030600194

(15) *Ημερ. Καταχώρησης*: 12/12/2003

(17) *Ημ. Λήξης 1ης πενταετίας*: 12/12/2008

(71) *Καταθέτης(ες)*: Υ - NOT PLASTIC ΕΠΕ
25ο χλμ Λεω. Λαυρίου, 19400 ΚΟΡΩΠΙ
(ΑΤΤΙΚΗΣ), ΕΛΛΑΔΑ

(30) *Συμβ. Προτεραιότητα(ες)*:

(72) *Δημιουργός(οι)*: 1) ΠΑΝΔΗ ΝΙΚΟΛΕΤΤΑ
2) ΜΟΥΣΤΑΚΗΣ ΕΜΜΑΝΟΥΗΛ

(74) *Πληρεξούσιος*:

(74) *Αντικλητος*:

(28) *Αριθμός Σχεδίων/Υποδειγμάτων*: 4

(51) *Διεθνής Ταξινόμηση*: 09-05

(54) *Προσδιορισμός Αντικειμένου*: ΤΣΑΝΤΑ ΠΛΑΣΤΙΚΗ





(21) *Αρ. Αίτησης Σχ. ή Υπ.*: 20030600195

(71) *Καταθέτης(ες)*: ΚΑΡΥΠΙΔΗΣ ΓΕΩΡΓΙΟΣ
Εγνατία 88, 54623 ΘΕΣΣΑΛΟΝΙΚΗ
(ΘΕΣΣΑΛΟΝΙΚΗΣ), ΕΛΛΑΔΑ

(45) *Ημ/νία Λήξης Αναβολής Δημοσίευσης*: 12/12/2004

(21) *Αρ. Αίτησης Σχ. ή Υπ.*: 20030600196

(71) *Καταθέτης(ες)*: ΚΑΡΥΠΙΔΗΣ ΓΕΩΡΓΙΟΣ
Εγνατία 88, 54623 ΘΕΣΣΑΛΟΝΙΚΗ
(ΘΕΣΣΑΛΟΝΙΚΗΣ), ΕΛΛΑΔΑ

(45) *Ημ/νία Λήξης Αναβολής Δημοσίευσης*: 12/12/2004

(21) Αρ. Αίτησης Σχ. ή Υπ.: 20030600197

(15) Ημερ.Καταχώρησης: 17/12/2003

(17) Ημ. Λήξης 1ης πενταετίας :17/12/2008

(71) Καταθέτης(ες): ΚΕΦΑΛΑΣ ΙΩΑΝΝΗΣ
Ζάχου 5, 383 34 ΒΟΛΟΣ, ΕΛΛΑΔΑ

(30) Συμβ. Προτεραιότητα(ες):

(72) Δημιουργός(οι): ΚΕΦΑΛΑΣ ΙΩΑΝΝΗΣ

(74) Πληρεξούσιος:

(74) Αντίκλητος: ΚΑΛΟΓΗΡΟΥ ΧΡΙΣΤΙΝΑ
Πινδάρου 38,,175 64 ΠΑΛΑΙΟ ΦΑΛΗΡΟ

(28) Αριθμός Σχεδίων/Υποδειγμάτων: 1

(51) Διεθνής Ταξινόμηση: 99-00

(54) Προσδιορισμός Αντικειμένου: **ΕΞΩΤΕΡΙΚΟ ΒΑΨΙΜΟ ΛΕΩΦΟΡΕΙΟΥ.**

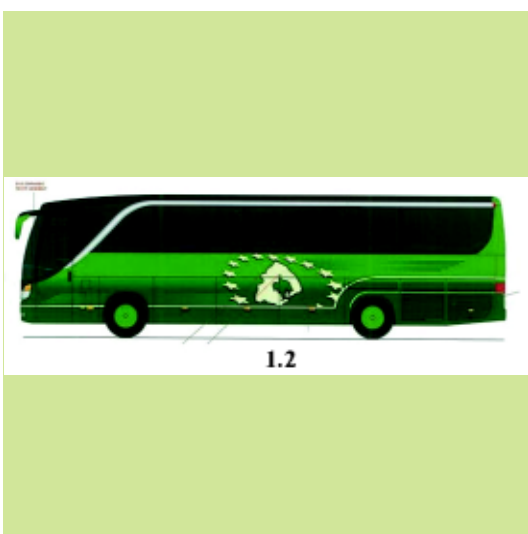
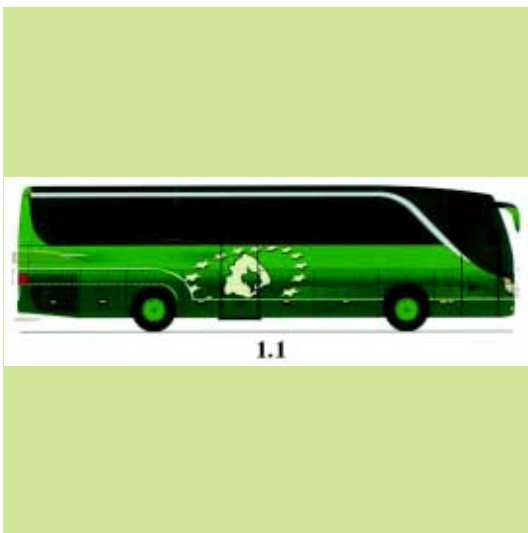

(21) *Αρ. Αίτησης Σχ. ή Υπ.*: 20030600198

(15) *Ημερ. Καταχώρησης*: 17/12/2003

(17) *Ημ. Λήξης 1ης πενταετίας*: 17/12/2008

(71) *Καταθέτης(ες)*: CODMAN & SHURTLEFF, INC.
325 Paramount Ave, MA, 02767-0350 RAYNHAM, ΗΝΩΜΕΝΕΣ ΠΟΛΙΤΕΙΕΣ ΤΗΣ ΑΜΕΡΙΚΗΣ

(30) *Συμβ. Προτεραιότητα(ες)*: 29/185,107-23/06/2003-US

(72) *Δημιουργός(οι)*: 1)AGBODOE B. VICTOR
2)RICHARDSON GARY

(74) *Πληρεξούσιος*: ΑΘΑΝΑΣΙΑΔΟΥ ΜΑΡΙΑ
Κουμπάρη 2, 10674 ΑΘΗΝΑ (ΑΤΤΙΚΗΣ)

(74) *Αντίκλητος*: ΠΑΠΑΚΩΝΣΤΑΝΤΙΝΟΥ ΕΛΕΝΗ
Κουμπάρη 2, 10674 ΑΘΗΝΑ (ΑΤΤΙΚΗΣ)

(28) *Αριθμός Σχεδίων/Υποδειγμάτων*: 1

(51) *Διεθνής Ταξινόμηση*: 24-02

(54) *Προσδιορισμός Αντικειμένου*: ΔΙΣΚΟΣ ΤΣΙΜΠΙΔΩΝ.

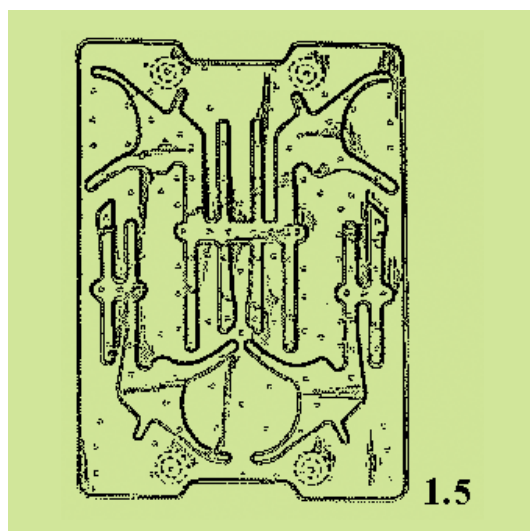
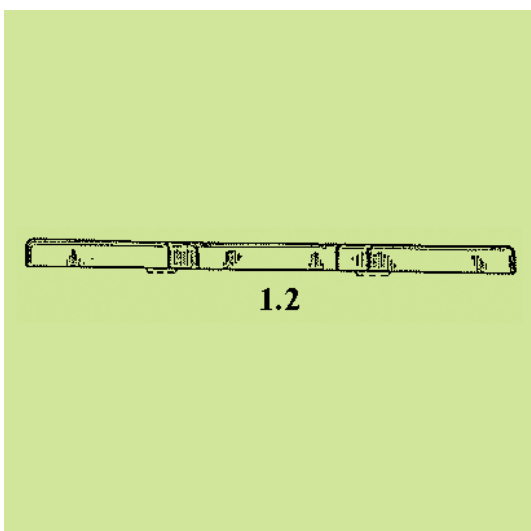
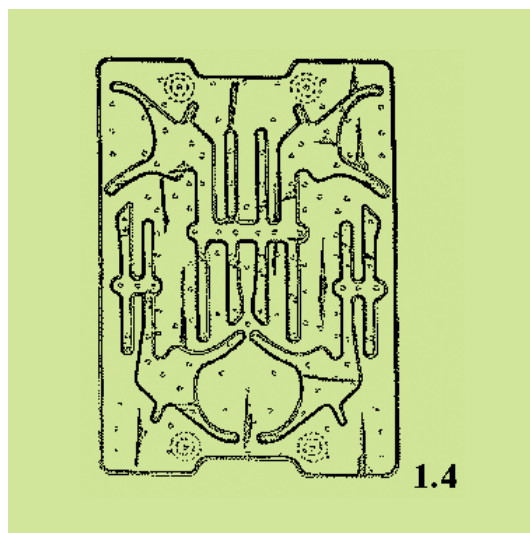
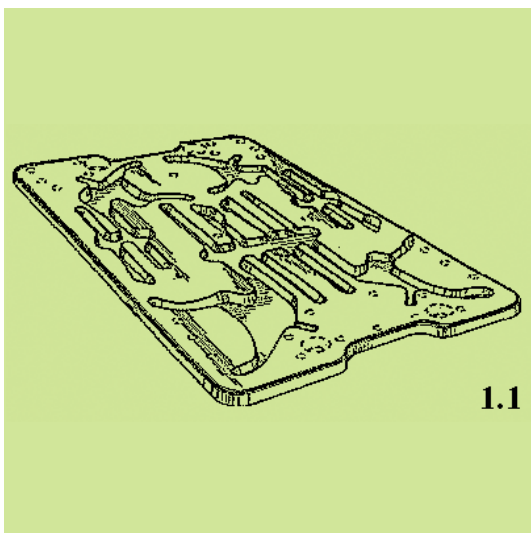
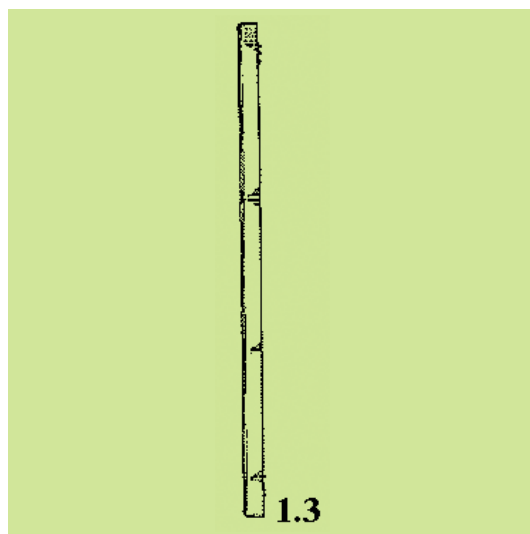

(21) Αρ. Αίτησης Σχ. ή Υπ.: 20030600199

(15) Ημερ. Καταχώρησης: 18/12/2003

(17) Ημ. Λήξης 1ης πενταετίας : 18/12/2008

(71) Καταθέτης(ες): ΒΛΙΩΡΑ-ΒΛΑΧΟΝΑΤΣΙΟΥ ΕΥΑΓΓΕΛΟΣ
ΑΙΚΑΤΕΡΙΝΗ
Κωλέττη 9, 38334 ΒΟΛΟΣ (ΜΑΓΝΗΣΙΑΣ),
ΕΛΛΑΔΑ

(30) Συμβ. Προτεραιότητα(ες):

(72) Δημιουργός(οι): ΒΛΙΩΡΑ-ΒΛΑΧΟΝΑΤΣΙΟΥ ΕΥΑΓΓΕΛΟΣ
ΑΙΚΑΤΕΡΙΝΗ

(74) Πληρεξούσιος:

(74) Αντίκλητος: ΒΛΑΧΟΝΑΤΣΙΟΣ ΓΕΩΡΓΙΟΣ
Κωλέττη 9,38334 ΒΟΛΟΣ (ΜΑΓΝΗΣΙΑΣ)

(28) Αριθμός Σχεδίων/Υποδεγμάτων: 30

(51) Διεθνής Ταξινόμηση: 05-05

(54) Προσδιορισμός Αντικειμένου: ΠΑΡΑΔΟΣΙΑΚΑ ΕΡΓΟΧΕΙΡΑ ΧΕΙ-
ΡΟΠΟΙΗΤΑ (ΞΕΦΤΙΣΜΕΝΑ)

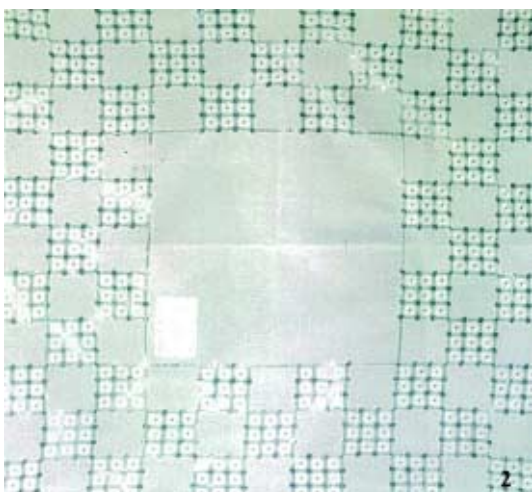
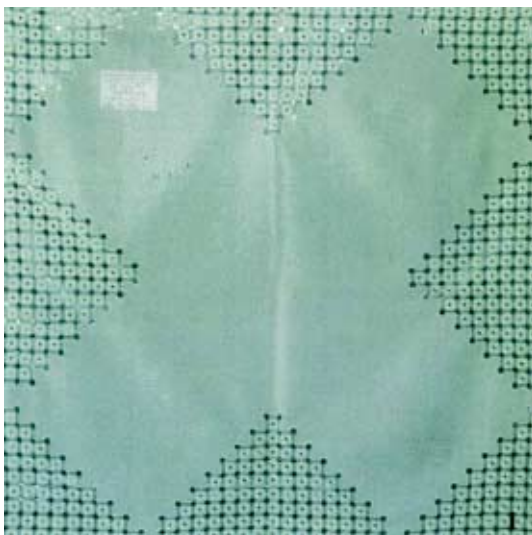
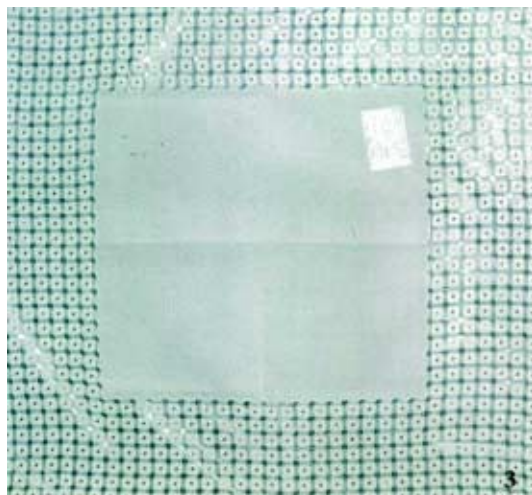

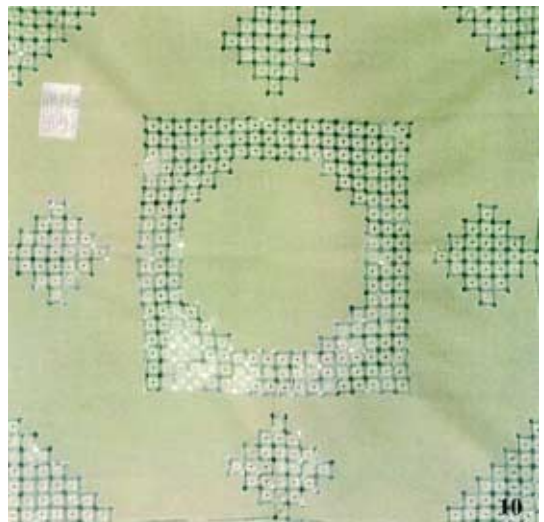
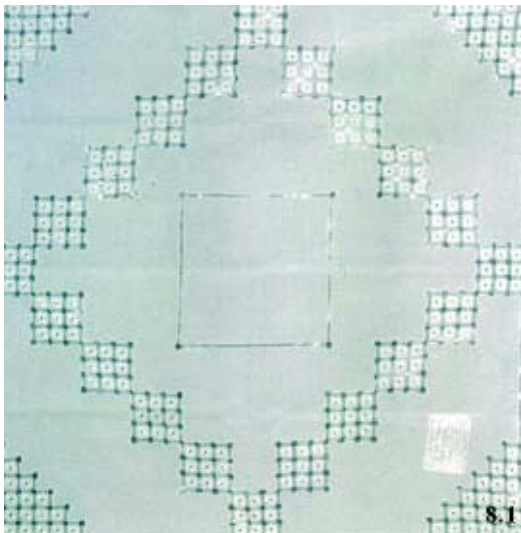
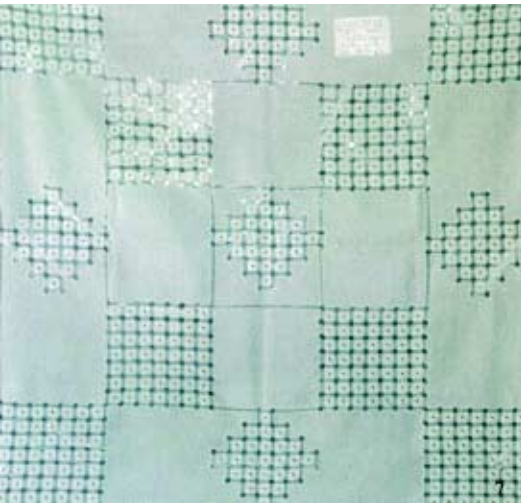
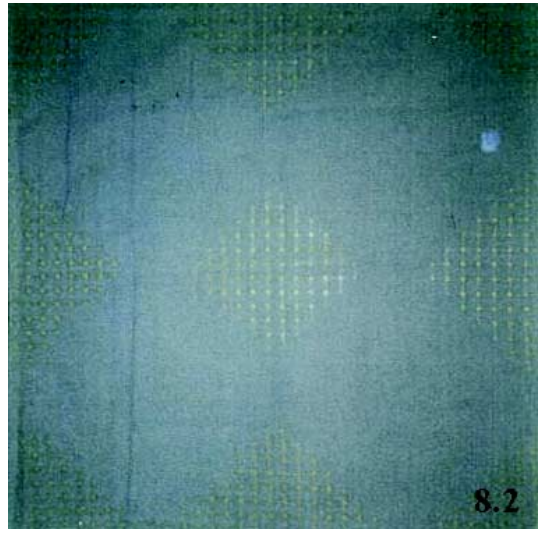
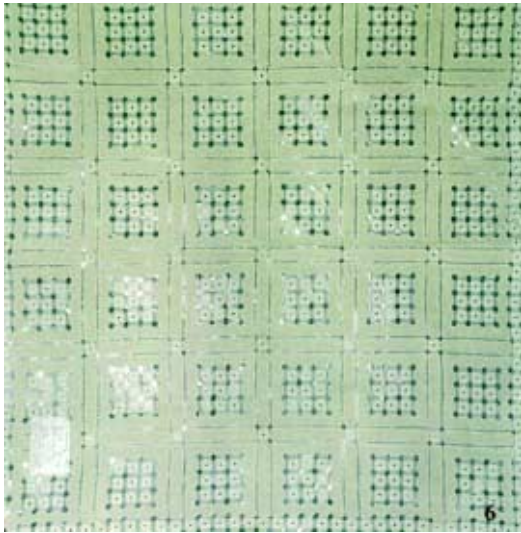

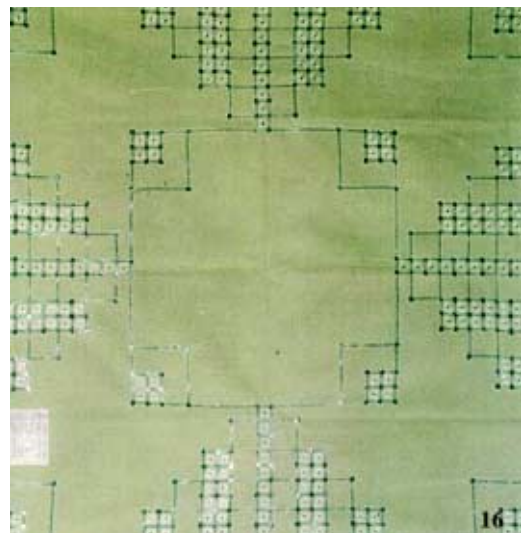
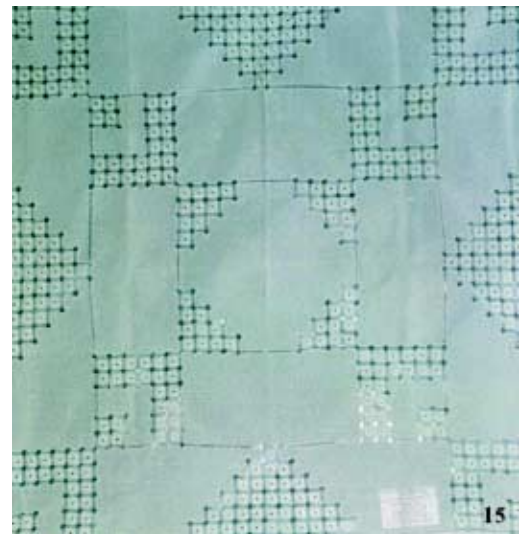
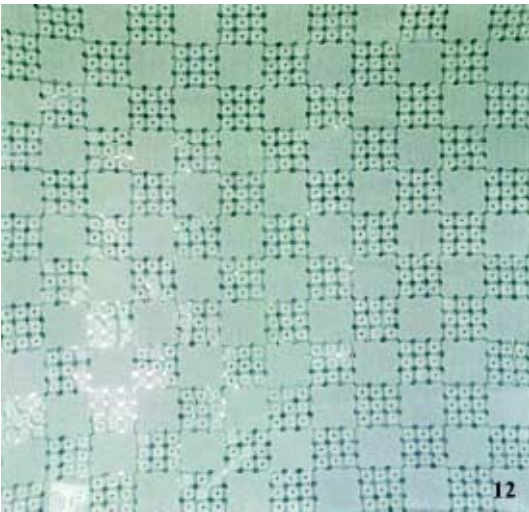
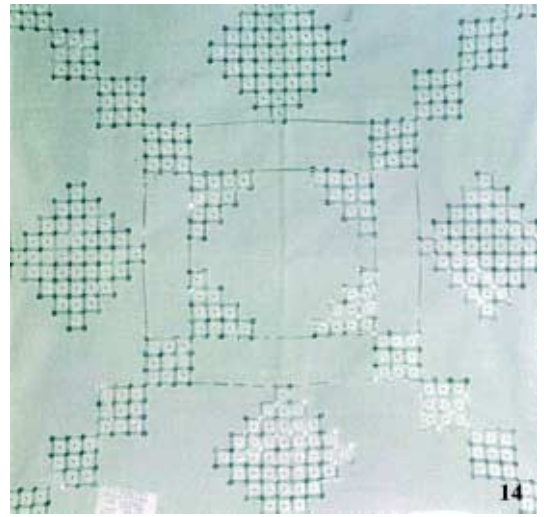
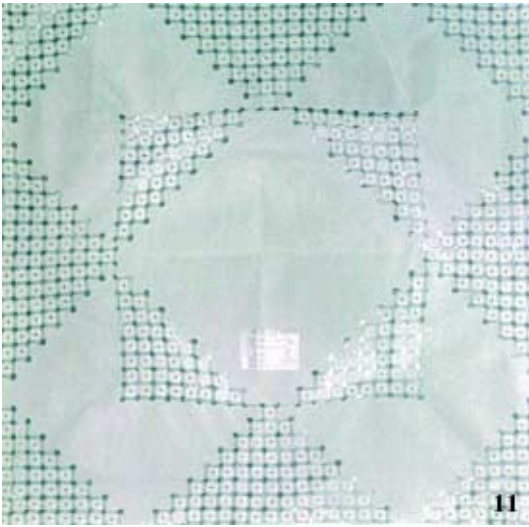

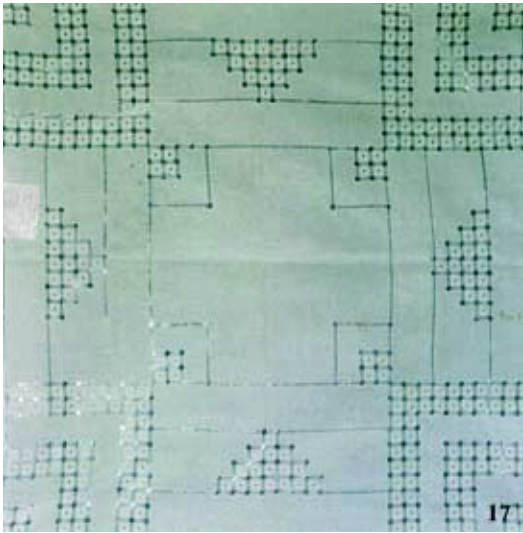

17

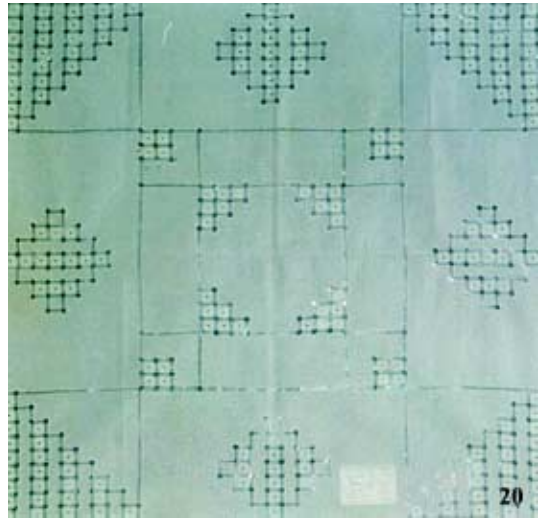

20

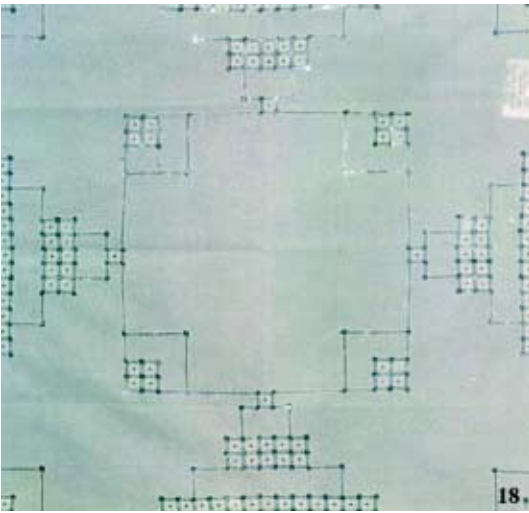

18

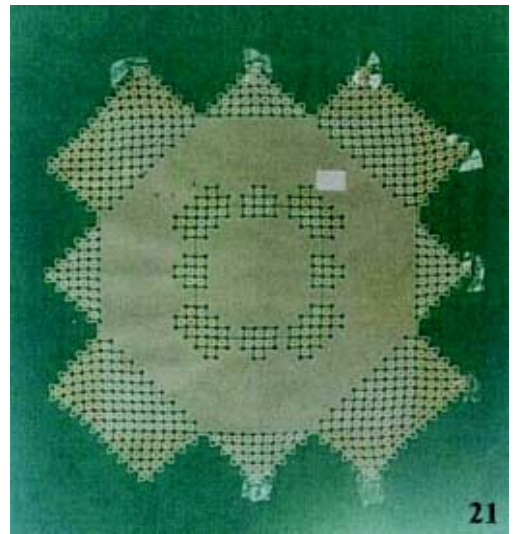

21

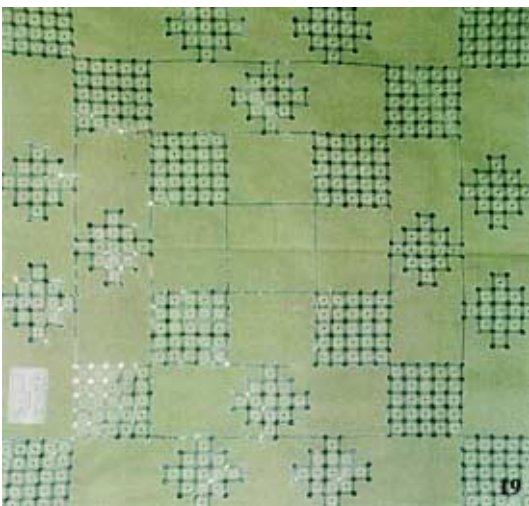

19

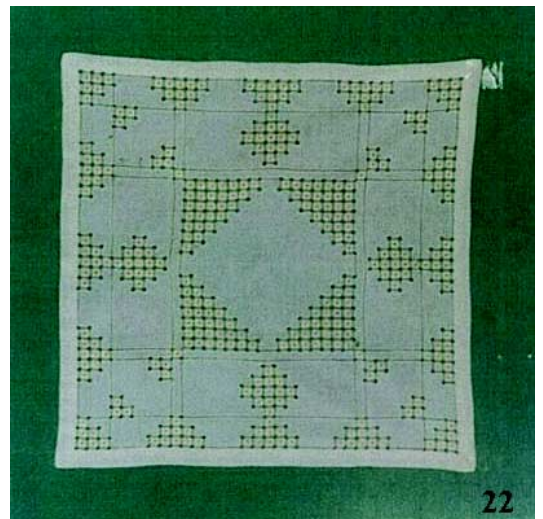

22

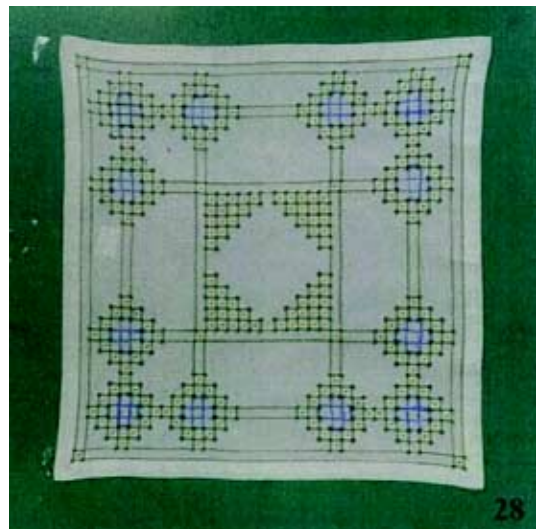
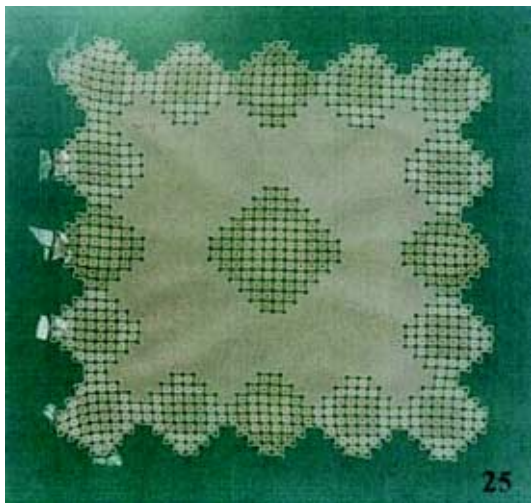
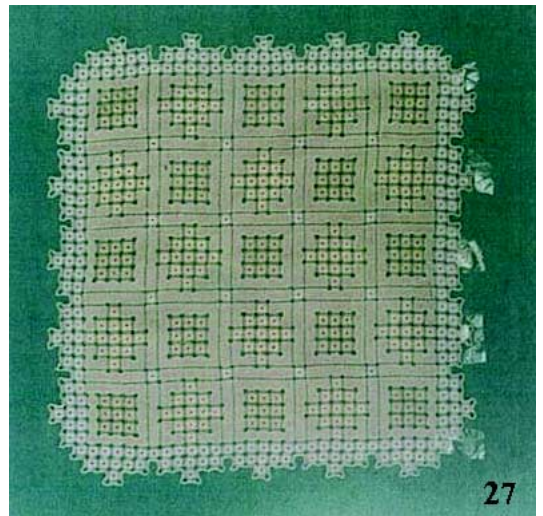
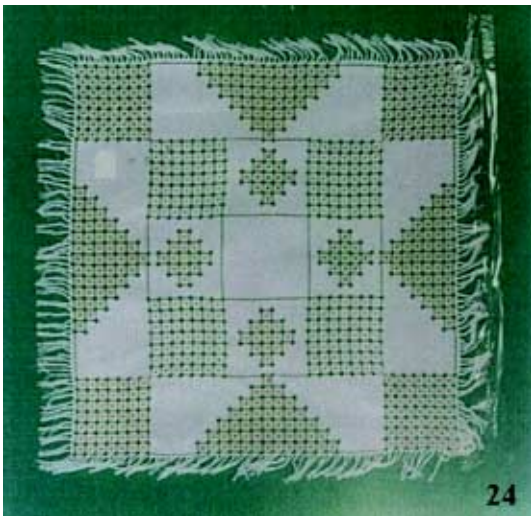
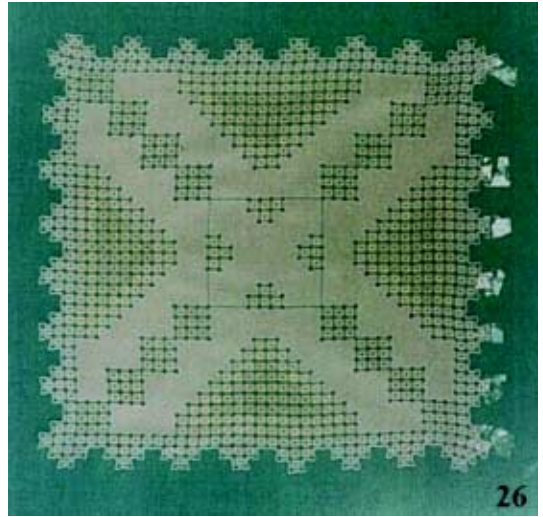
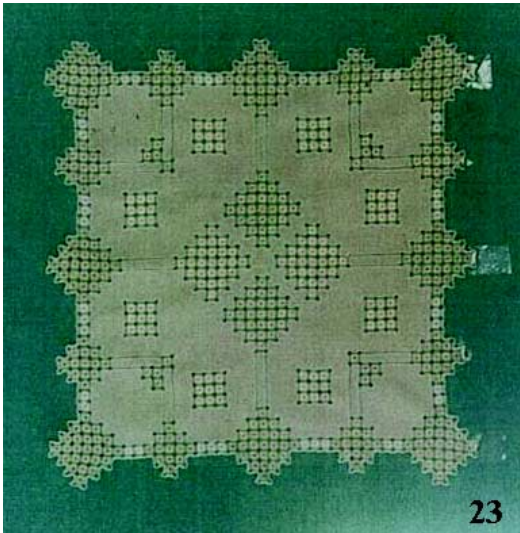

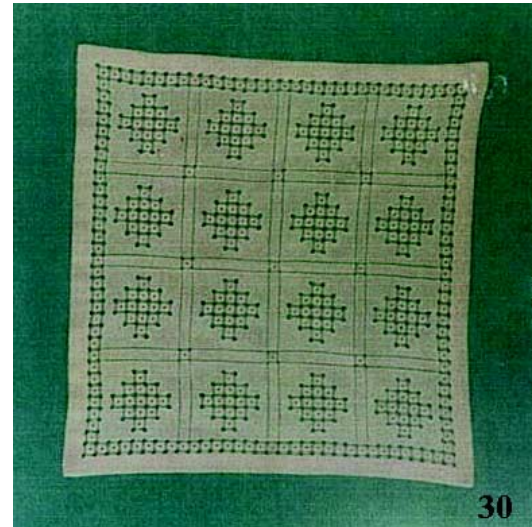
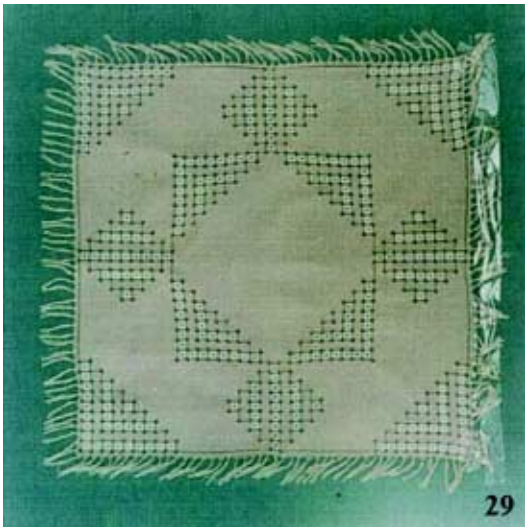

(21) *Αρ. Αίτησης Σχ. ή Υπ.*: 20030600200

(15) *Ημερ. Καταχώρησης*: 19/12/2003

(17) *Ημ. Λήξης 1ης πενταετίας*: 19/12/2008

(71) *Καταθέτης(ες)*: ΤΖΩΡΑΣ ΑΠΟΣΤΟΛΟΣ
Αγ. Τριάδας 44, ΤΘ 31538, 57010
ΑΣΒΕΣΤΟΧΩΡΙ (ΘΕΣΣΑΛΟΝΙΚΗΣ), ΕΛΛΑΔΑ

(30) *Συμβ. Προτεραιότητα(ες)*:

(72) *Δημιουργός(οι)*: ΤΖΩΡΑΣ ΑΠΟΣΤΟΛΟΣ

(74) *Πληρεξούσιος*:

(74) *Αντίκλητος*:

(28) *Αριθμός Σχεδίων/Υποδειγμάτων*: 2

(51) *Διεθνής Ταξινόμηση*: 19-08

(54) *Προσδιορισμός Αντικειμένων*: **ΕΞΟΦΥΛΛΑ ΣΧΟΛΙΚΩΝ ΛΕΥΚΩ-
ΜΑΤΩΝ**

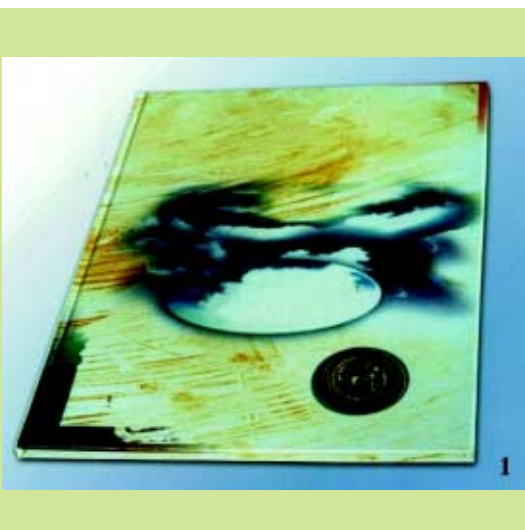

(21) *Αρ. Αίτησης Σχ. ή Υπ.:* 20030600201

(15) *Ημερ.Καταχώρησης:* 19/12/2003

(17) *Ημ. Λήξης 1ης πενταετίας :*19/12/2008

(71) *Καταθέτης(ες):* ΓΡΙΖΑΣ ΔΗΜΗΤΡΙΟΥ ΚΩΝΣΤΑΝΤΙΝΟΣ
Μιχαήλ Παπακωνσταντίνου 18, ΠΑΙΑΝΙΑ, 19002
ΑΤΤΙΚΗ, ΕΛΛΑΔΑ

(30) *Συμβ. Προτεραιότητα(ες):*

(72) *Δημιουργός(οι):* ΓΡΙΖΑΣ ΔΗΜΗΤΡΙΟΥ ΚΩΝΣΤΑΝΤΙΝΟΣ

(74) *Πληρεξούσιος:*

(74) *Αντίκλητος:*

(28) *Αριθμός Σχεδίων/Υποδειγμάτων:* 1

(51) *Διεθνής Ταξινόμηση:* 07-06

(54) *Προσδιορισμός Αντικειμένου:* ΠΕΤΡΙΝΗ ΒΑΣΗ ΓΙΑ ΜΠΟΥΚΑΛΙ

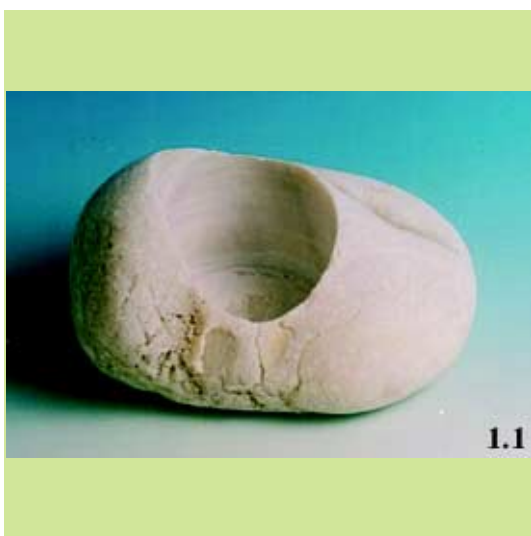
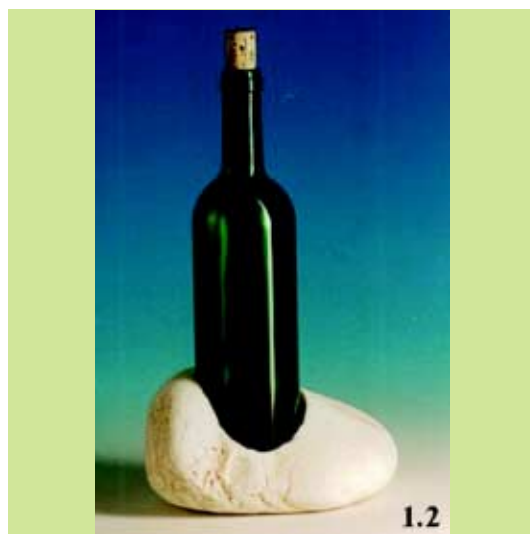

(21) *Αρ. Αίτησης Σχ. ή Υπ.:* 20030600202

(15) *Ημερ.Καταχώρησης:* 19/12/2003

(17) *Ημ. Λήξης 1ης πενταετίας :*19/12/2008

(71) *Καταθέτης(ες):* ΠΑΝΑΓΙΩΤΟΠΟΥΛΟΣ ΔΗΜΗΤΡΙΟΣ
Λαρίσης 5, 11523 ΑΘΗΝΑ (ΑΤΤΙΚΗΣ),
ΕΛΛΑΔΑ

(30) *Συμβ. Προτεραιότητα(ες):*

(72) *Δημιουργός(οι):* ΠΑΝΑΓΙΩΤΟΠΟΥΛΟΣ ΔΗΜΗΤΡΙΟΣ

(74) *Πληρεξούσιος:* ΔΙΑΜΑΝΤΟΠΟΥΛΟΥ ΓΕΩΡΓΙΑ
Βουκουρεστίου 36, 10673 ΑΘΗΝΑ (ΑΤΤΙΚΗΣ)

(74) *Αντίκλητος:* ΝΙΚΟΛΑΙΔΗΣ ΝΙΚΟΛΑΟΣ
Βουκουρεστίου 36,10673 ΑΘΗΝΑ (ΑΤΤΙΚΗΣ)

(28) *Αριθμός Σχεδίων/Υποδειγμάτων:* 5

(51) *Διεθνής Ταξινόμηση:* 26-04

(54) *Προσδιορισμός Αντικειμένου:* ΓΙΡΑΝΤΑ ΛΑΜΠΑΚΙΑ ΜΕ
ΠΟΥΓΚΙΑ





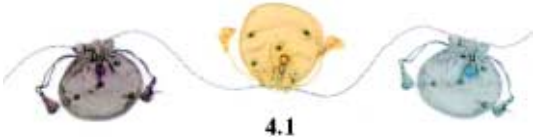

4.1



4.4



4.2



4.5



4.3



5

(21) *Αρ. Αίτησης Σχ. ή Υπ.*: 20030600203

(15) *Ημερ. Καταχώρησης*: 22/12/2003

(17) *Ημ. Λήξης 1ης πενταετίας*: 22/12/2008

(71) *Καταθέτης(ες)*: ΑΦΟΙ ΑΝΑΓΝΩΣΤΟΠΟΥΛΟΙ ΚΑΙ ΣΙΑ ΕΠΕ με
δ.τ. ΑΘΩΣ, 63100 ΠΟΛΥΓΥΡΟΣ
(ΧΑΛΚΙΔΙΚΗΣ), ΕΛΛΑΔΑ

(30) *Συμβ. Προτεραιότητα(ες)*:

(72) *Δημιουργός(οι)*: ΑΝΑΓΝΩΣΤΟΠΟΥΛΟΣ ΛΕΩΝΙΔΑΣ

(74) *Πληρεξούσιος*: ΓΙΩΤΗ ΜΑΝΘΟΥ ΕΛΕΝΗ
ΣΗΡΑΓΓΙΟΥ 58, 18534 ΠΕΙΡΑΙΑΣ (ΑΤΤΙΚΗΣ)

(74) *Αντίκλητος*: ΓΙΩΤΗ ΜΑΝΘΟΥ ΕΛΕΝΗ
ΣΗΡΑΓΓΙΟΥ 58, 18534 ΠΕΙΡΑΙΑΣ (ΑΤΤΙΚΗΣ)

(28) *Αριθμός Σχεδίων/Υποδειγμάτων*: 1

(51) *Διεθνής Ταξινόμηση*: 09-01

(54) *Προσδιορισμός Αντικειμένου*: ΜΠΛΕ ΚΩΝΟΕΙΔΗΣ ΠΛΑΣΤΙΚΗ
ΦΙΑΛΗ

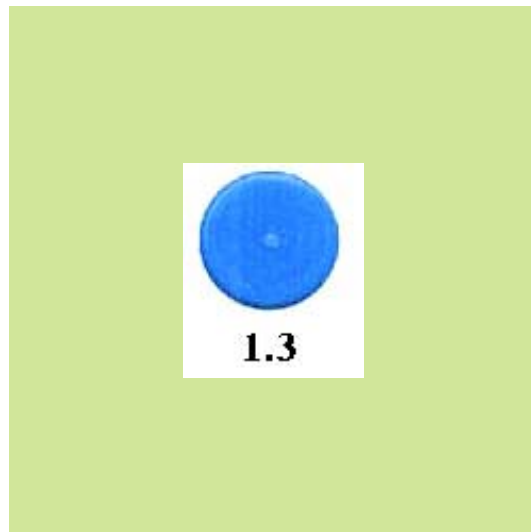

(21) **Αρ. Αίτησης Σχ. ή Υπ.: 20030600204**

(15) **Ημερ.Καταχώρησης:** 23/12/2003

(17) **Ημ. Λήξης 1ης πενταετίας :**23/12/2008

(71) **Καταθέτης(ες):** Α.ΔΕΛΕΝΔΑΣ ΚΑΙ ΣΙΑ Ο.Ε.
Σκουφά 24Α., 106 73 ΑΘΗΝΑ, ΕΛΛΑΔΑ

(30) **Συμβ. Προτεραιότητα(ες):**

(72) **Δημιουργός(οι):** ΔΕΛΕΝΔΑΣ ΑΝΤΩΝΗΣ

(74) **Πληρεξούσιος:** ΕΥΝΟΥ ΜΑΡΙΑ
Ηροδότη 29., 106 73 ΑΘΗ ΑΘΗΝΑ

(74) **Αντίκλητος:** ΕΥΝΟΥ ΜΑΡΙΑ
Ηροδότη 29.,106 73 ΑΘΗΝΑ

(28) **Αριθμός Σχεδίων/Υποδειγμάτων:** 1

(51) **Διεθνής Ταξινόμηση:** 19-06

(54) **Προσδιορισμός Αντικειμένου:** **ΕΞΑΓΩΓΟ ΜΟΛΥΒΙ**

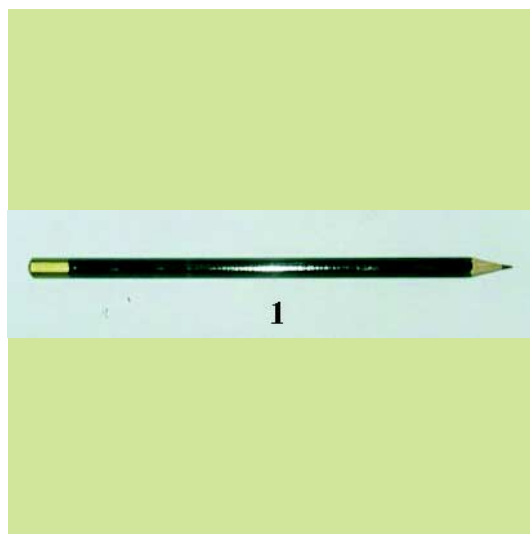

(21) **Αρ. Αίτησης Σχ. ή Υπ.: 20030600205**

(15) **Ημερ.Καταχώρησης:** 31/12/2003

(17) **Ημ. Λήξης 1ης πενταετίας :**31/12/2008

(71) **Καταθέτης(ες):** ΖΑΝΤΙΩΤΗΣ ΙΩΑΝΝΗΣ
Γράμμιο 16, 164 51 Αργυρούπολη, ΕΛΛΑΔΑ

(30) **Συμβ. Προτεραιότητα(ες):**

(72) **Δημιουργός(οι):** ΖΑΝΤΙΩΤΗΣ ΙΩΑΝΝΗΣ

(74) **Πληρεξούσιος:** ΜΑΡΗΣ ΓΕΩΡΓΙΟΣ
Ναυαρίνου 6, 10680 ΑΘΗΝΑ (ΑΤΤΙΚΗΣ)

(74) **Αντίκλητος:** ΜΑΡΗΣ ΓΕΩΡΓΙΟΣ
Ναυαρίνου 6,10680 ΑΘΗΝΑ (ΑΤΤΙΚΗΣ)

(28) **Αριθμός Σχεδίων/Υποδειγμάτων:** 20

(51) **Διεθνής Ταξινόμηση:** 08-06

(54) **Προσδιορισμός Αντικειμένου:** **ΠΑΛΗΚΤΡΑ ΚΛΗΣΕΩΣ ΑΝΕΛΚΥ-
ΣΤΗΡΑ ΜΕ ΑΝΑΓΛΥΦΗ ΑΠΕΙΚΟ-
ΝΙΣΗ**

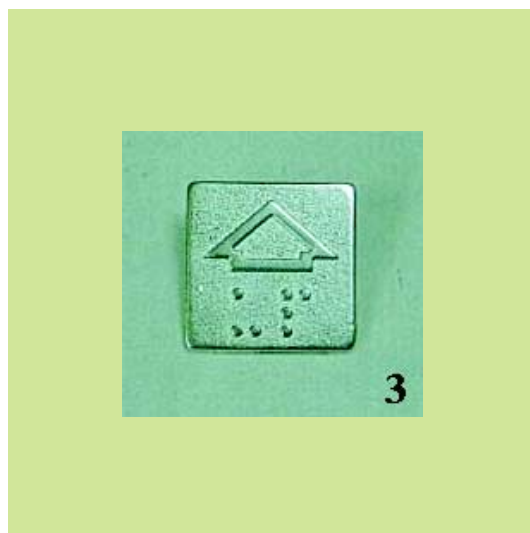
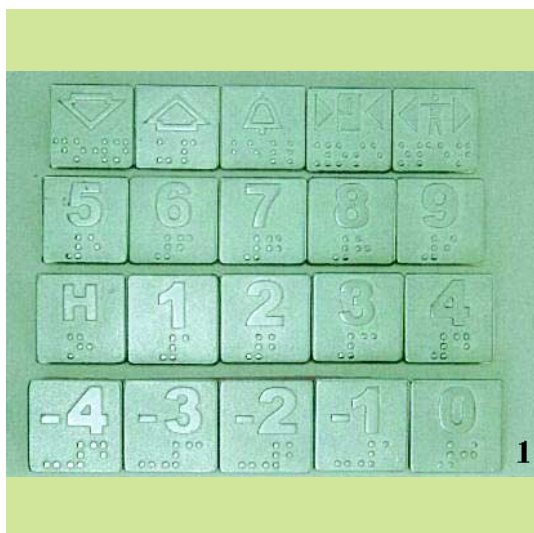
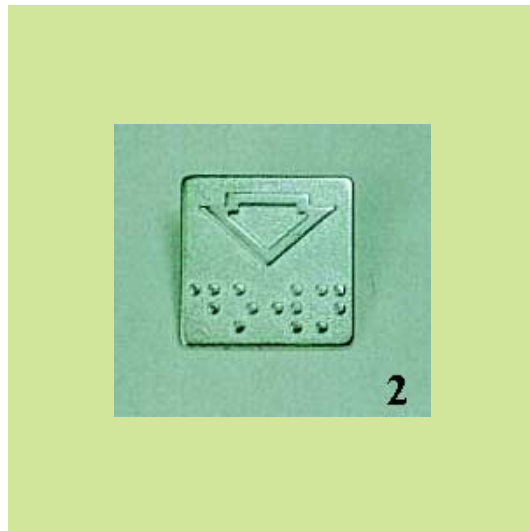

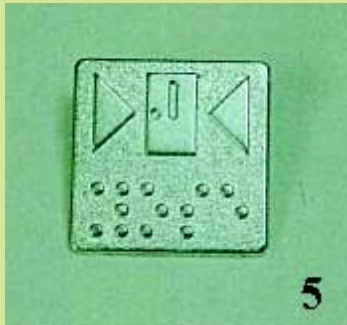
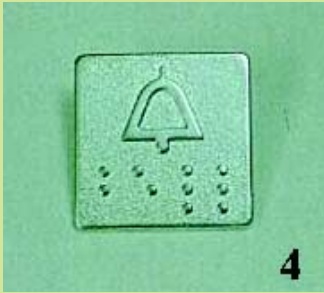

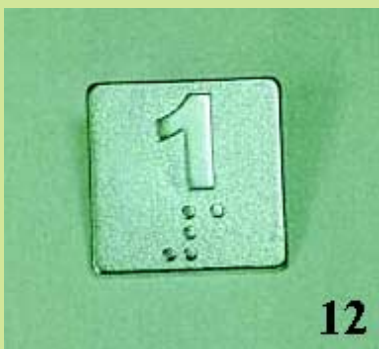
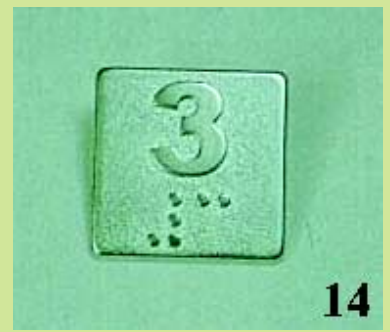
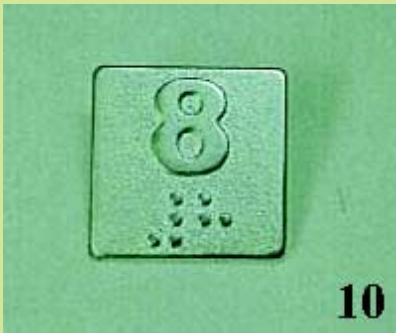

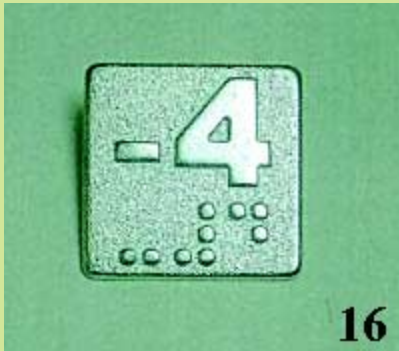

16

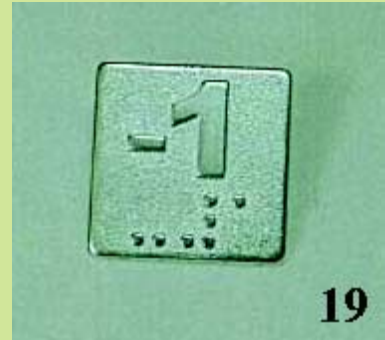

19



17

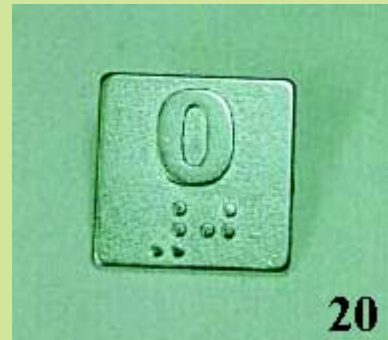

20

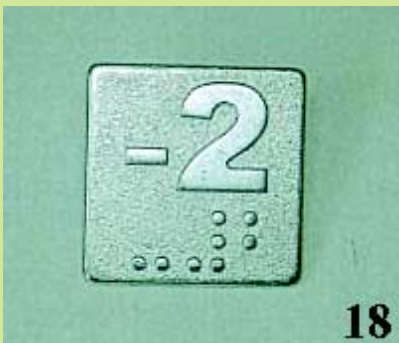

18

**ΕΥΡΕΤΗΡΙΟ ΑΙΤΗΣΕΩΝ ΣΧΕΔΙΩΝ Ή ΥΠΟΔΕΙΓΜΑΤΩΝ ΣΥΜΦΩΝΑ ΜΕ ΤΗΝ ΑΛΦΑΒΗΤΙΚΗ
ΣΕΙΡΑ ΤΩΝ ΚΑΤΑΘΕΤΩΝ**

ΚΑΤΑΘΕΤΗΣ (71)	ΠΡΟΣΔΙΟΡΙΣΜΟΣ ΑΝΤ/ΜΕΝΟΥ ΣΧ. Ή ΥΠ. (54)	ΚΑΤ/ΡΗΣΗ (15)	ΑΡ. ΑΙΤ. (21)
BRETON Ε.Π.Ε.	ΣΕΝΤΟΝΙΑ ΜΕ ΚΑΡΔΟΥΛΕΣ, ΑΣΤΕΡΑΚΙΑ, ΑΡΚΟΥΔΑΚΙΑ ΜΕ ΡΟΥΧΑ, ΑΡΚΟΥΔΑΚΙΑ ΣΕ ΤΕΤΡΑΓΩΝΑ	04/12/2003	20030600186
CODMAN & SHURTLEFF, INC.	ΔΙΣΚΟΣ ΤΣΙΜΠΙΔΩΝ.	17/12/2003	20030600198
PRAIA ARTICLES TEXTILS S.A.	ΣΕΝΤΟΝΙΑ ΜΕ ΚΑΡΔΟΥΛΕΣ, ΑΣΤΕΡΑΚΙΑ, ΑΡΚΟΥΔΑΚΙΑ ΜΕ ΡΟΥΧΑ, ΑΡΚΟΥΔΑΚΙΑ ΣΕ ΤΕΤΡΑΓΩΝΑ	04/12/2003	20030600186
Υ - NOT PLASTIC ΕΠΕ	ΤΣΑΝΤΑ ΠΛΑΣΤΙΚΗ	12/12/2003	20030600194
ΥΡΙΟCΑ ΑGROINDUSTRIAL LTDA	ΕΦΑΡΜΟΣΜΕΝΗ ΔΙΑΜΟΡΦΩΣΗ ΦΙΑΛΗΣ ΜΕ ΠΛΕΓΜΑ ΑΠΟ ΨΑΘΑ.	10/12/2003	20030600191
ΥΡΙΟCΑ ΑGROINDUSTRIAL LTDA	ΕΦΑΡΜΟΣΜΕΝΗ ΔΙΑΜΟΡΦΩΣΗ ΦΙΑΛΗΣ ΜΕ ΠΛΕΓΜΑ ΑΠΟ ΨΑΘΑ.	10/12/2003	20030600192
Α.ΔΕΛΕΝΔΑΣ ΚΑΙ ΣΙΑ Ο.Ε.	ΕΞΑΓΩΝΟ ΜΟΛΥΒΙ.	23/12/2003	20030600204
ΑΦΟΙ ΑΝΑΓΝΩΣΤΟΠΟΥΛΟΙ ΚΑΙ ΣΙΑ ΕΠΕ με δ.τ. ΑΘΩΣ	ΜΠΛΕ ΚΩΝΟΕΙΔΗΣ ΠΛΑΣΤΙΚΗ ΦΙΑΛΗ	22/12/2003	20030600203
ΑΦΟΙ ΙΣΑΑΚΙΔΗ Ο.Ε.	ΣΥΡΡΑΠΤΙΚΟ ΜΗΧΑΝΗΜΑ	03/12/2003	20030600184
ΒΑΙΩΡΑ-ΒΛΑΧΟΝΑΤΣΙΟΥ ΑΙΚΑΤΕΡΙΝΗ	ΠΑΡΑΔΟΣΙΑΚΑ ΕΡΓΟΧΕΙΡΑ ΧΕΙΡΟΠΟΙΗΤΑ (ΞΕΦΤΙΣΜΕΝΑ)	18/12/2003	20030600199
ΓΡΙΖΑΣ ΚΩΝΣΤΑΝΤΙΝΟΣ	ΠΕΤΡΙΝΗ ΒΑΣΗ ΓΙΑ ΜΠΟΥΚΑΛΙ	19/12/2003	20030600201
ΖΑΝΤΙΩΤΗΣ ΙΩΑΝΝΗΣ	ΠΛΗΚΤΡΑ ΚΛΗΣΕΩΣ ΑΝΕΛΚΥΣΤΗΡΑ ΜΕ ΑΝΑΓΛΥΦΗ ΑΠΕΙΚΟΝΙΣΗ.	31/12/2003	20030600205
ΖΑΧΑΡΙΟΥ ΚΩΝΣΤΑΝΤΙΝΟΣ	ΔΙΑΤΟΜΕΣ ΑΛΟΥΜΙΝΙΟΥ ΜΕ ΕΠΙΚΑΛΥΨΗ ΤΗΣ ΕΣΩΤΕΡΙΚΗΣ ΠΛΕΥΡΑΣ ΑΥΤΩΝ ΑΠΟ ΕΠΙΦΑΝΕΙΑ ΑΠΟ ΞΥΛΟ, ΜΕ ΤΗ ΒΟΗΘΕΙΑ ΜΗΧΑΝΙΣΜΟΥ ΣΤΕΡΕΩΣΕΩΣ ΚΑΙ ΣΥΝΔΕΣΕΩΣ, ΟΙ ΟΠΟΙΕΣ ΦΕΡΟΥΝ ΘΕΡΜΟΔΙΑΚΟΠΗ	05/12/2003	20030600189
ΖΑΧΑΡΙΟΥ ΚΩΝΣΤΑΝΤΙΝΟΣ	ΔΙΑΤΟΜΕΣ ΑΛΟΥΜΙΝΙΟΥ ΜΕ ΕΠΙΚΑΛΥΨΗ ΤΗΣ ΕΣΩΤΕΡΙΚΗΣ ΠΛΕΥΡΑΣ ΑΥΤΩΝ ΑΠΟ ΕΠΙΦΑΝΕΙΑ ΑΠΟ ΞΥΛΟ, ΜΕ ΤΗ ΒΟΗΘΕΙΑ ΜΗΧΑΝΙΣΜΟΥ ΣΤΕΡΕΩΣΕΩΣ ΚΑΙ ΣΥΝΔΕΣΕΩΣ	05/12/2003	20030600190
ΚΑΛΟΓΕΡΟΠΟΥΛΟΣ ΚΩΝΣΤΑΝΤΙΝΟΣ	ΠΟΛΥΘΡΟΝΕΣ	01/12/2003	20030600183
ΚΑΡΥΠΙΑΗΣ ΓΕΩΡΓΙΟΣ	ΥΦΑΣΜΑΤΑ ΥΦΑΝΤΑ ΜΕ ΧΕΙΡΟΠΟΙΗΤΑ ΚΕΝΤΗΜΑΤΑ	12/12/2003	20030600195
ΚΑΡΥΠΙΑΗΣ ΓΕΩΡΓΙΟΣ	ΕΠΙΘΕΜΑΤΑ ΕΚΚΛΗΣΙΑΣ ΑΜΦΙΩΝ.	12/12/2003	20030600196
ΚΕΦΑΛΑΣ ΙΩΑΝΝΗΣ	ΕΞΩΤΕΡΙΚΟ ΒΑΨΙΜΟ ΛΕΩΦΟΡΕΙΟΥ.	17/12/2003	20030600197
ΠΑΝΑΓΙΩΤΟΠΟΥΛΟΣ ΔΗΜΗΤΡΙΟΣ	ΓΙΡΛΑΝΤΑ ΛΑΜΠΑΚΙΑ ΜΕ ΠΟΥΓΚΙΑ	19/12/2003	20030600202
ΠΑΝΤΕΛΟΣ ΠΑΝΤΕΛΗΣ	ΜΕΝΤΕΣΕΣ ΑΝΟΙΓΟΜΕΝΩΝ ΑΝΤΙΚΩΝΟΠΙΚΩΝ ΣΥΣΤΗΜΑΤΩΝ ΘΥΡΩΝ ΜΕ ΕΣΩΤΕΡΙΚΟ ΕΛΑΤΗΡΙΟ ΕΠΑΝΑΦΟΡΑΣ	05/12/2003	20030600187
ΠΑΝΤΕΛΟΣ ΠΑΝΤΕΛΗΣ	ΔΙΑΚΟΣΜΗΤΙΚΕΣ ΕΠΙΦΑΝΕΙΕΣ ΑΠΟ ΜΕΤΑΛΛΟ ΠΟΥ ΠΡΟΣΑΡΜΟΖΟΝΤΑΙ ΣΕ ΞΑΘΕ ΕΙΔΟΥΣ ΠΛΑΙΣΙΟ ΑΠΟ ΑΛΟΥΜΙΝΙΟ Η PVC, ΚΑΘΩΣ ΚΑΙ ΣΕ ΕΣΩΤΕΡΙΚΕΣ Η ΕΞΩΤΕΡΙΚΙΕΣ ΠΟΡΤΕΣ	05/12/2003	20030600188
ΠΑΠΑΣΠΥΡΟΥ ΣΤΑΥΡΟΣ ΚΑΙ ΣΙΑ ΟΕ	ΣΧΕΔΙΑ ΚΕΝΤΗΜΑΤΩΝ	04/12/2003	20030600185
ΤΖΩΡΑΣ ΑΠΟΣΤΟΛΟΣ	ΕΞΩΦΥΛΛΑ ΣΧΟΛΙΚΩΝ ΛΕΥΚΩΜΑΤΩΝ	19/12/2003	20030600200

Μ Ε Ρ Ο Σ Β '
ΚΑΤΑΧΩΡΗΜΕΝΑ ΠΙΣΤΟΠΟΙΗΤΙΚΑ ΣΧΕΔΙΩΝ ΚΑΙ ΥΠΟΔΕΙΓΜΑΤΩΝ

ΧΟΡΗΓΗΣΕΙΣ ΠΙΣΤΟΠΟΙΗΤΙΚΩΝ ΚΑΤΑΧΩΡΗΣΗΣ ΣΧΕΔΙΩΝ ΚΑΙ ΥΠΟΔΕΙΓΜΑΤΩΝ

(11) Αρ. Πιστοπ. Καταχώρησης Σχ. ή Υπ.:6001783

- (21) Αριθμός Αίτησης Σχ. ή Υπ.: 20030600168
(15) Ημερομηνία Καταχώρησης: 05/11/2003
(47) Ημερομηνία Χορήγησης: 21/05/2004
(73) Δικαιούχος (οι): ΑΛΙΜΠΙΕΡΤΗΣ ΑΝΤΩΝΗΣ
22ο χλμ. Λεωφ. Αθηνών-Λαυρίου,19400 ΚΟΡΩΠΙ
(ΑΤΤΙΚΗΣ), ΕΛΛΑΔΑ
- (54) Προσδιορισμός Αντικειμένου:** ΕΞΑΕΡΙΣΤΗΡΑΣ ΛΟΥΤΡΟΥ

Περισσότερα στοιχεία στην πρώτη δημοσίευση: ΕΔΒΙ (Τεύχος Β') Απρίλιος 2004

(11) Αρ. Πιστοπ. Καταχώρησης Σχ. ή Υπ.:6001784

- (21) Αριθμός Αίτησης Σχ. ή Υπ.: 20030600169
(15) Ημερομηνία Καταχώρησης: 06/11/2003
(47) Ημερομηνία Χορήγησης: 21/05/2004
(73) Δικαιούχος (οι): 1)ΑΠΕΙΡΑΝΘΙΤΗΣ ΑΡΓΥΡΙΟΥ ΣΠΥΡΙΔΩΝ
Σουλίου 9,17342 ΑΓΙΟΣ ΔΗΜΗΤΡΙΟΣ (ΑΤΤΙΚΗΣ),
ΕΛΛΑΔΑ
2)ΑΠΕΙΡΑΝΘΙΤΗΣ ΑΡΓΥΡΙΟΥ ΣΤΑΜΑΤΗΣ
Γράμμου 60, ΑΡΓΥΡΟΥΠΟΛΗ, ΕΛΛΑΔΑ
- (54) Προσδιορισμός Αντικειμένου:** ΙΣΤΟΣ ΣΗΜΑΙΑΣ

Περισσότερα στοιχεία στην πρώτη δημοσίευση: ΕΔΒΙ (Τεύχος Β') Απρίλιος 2004

(11) Αρ. Πιστοπ. Καταχώρησης Σχ. ή Υπ.:6001785

- (21) Αριθμός Αίτησης Σχ. ή Υπ.: 20030600170
(15) Ημερομηνία Καταχώρησης: 11/11/2003
(47) Ημερομηνία Χορήγησης: 21/05/2004
(73) Δικαιούχος (οι): ΚΡΟΥΣΤΗΣ ΣΠΥΡΙΔΩΝ
Βυζαντίου 23,17121 ΝΕΑ ΣΜΥΡΝΗ (ΑΤΤΙΚΗΣ), ΕΛΛΑΔΑ
- (54) Προσδιορισμός Αντικειμένου:** ΑΥΤΟΝΟΜΕΣ ΜΟΝΑΔΕΣ ΑΕΡΟΛΕΒΗΤΩΝ ΜΕ ΕΜΦΑΝΙΣΗ ΕΠΙΠΛΟΥ - ΝΤΟΥΛΑΠΑΣ ΣΕ ΔΙΑΦΟΡΕΣ ΑΠΟΧΡΩΣΕΙΣ ΚΑΙ ΑΠΟΜΙΜΗΣΕΙΣ ΞΥΛΟΥ

Περισσότερα στοιχεία στην πρώτη δημοσίευση: ΕΔΒΙ (Τεύχος Β') Απρίλιος 2004

(11) Αρ. Πιστοπ. Καταχώρησης Σχ. ή Υπ.:6001786

- (21) Αριθμός Αίτησης Σχ. ή Υπ.: 20030600171
(15) Ημερομηνία Καταχώρησης: 12/11/2003
(47) Ημερομηνία Χορήγησης: 21/05/2004
(73) Δικαιούχος (οι): ΙΩΑΝΝΗΣ ΛΙΑΠΗΣ-ΠΑΡΑΓΩΓΗ, ΕΜΠΟΡΙΑ, ΕΙΣΑΓΩΓΗ
ΚΑΙ ΕΞΑΓΩΓΗ ΕΙΔΩΝ ΖΑΧΑΡΟΠΛΑΣΤΙΚΗΣ
ΑΝΩΝΥΜΗ ΕΤΑΙΡΙΑ.
Νέα Σαντά,611 00 ΚΙΑΚΙΣ, ΕΛΛΑΔΑ
- (54) Προσδιορισμός Αντικειμένου:** ΓΛΥΚΙΣΜΑ ΖΑΧΑΡΟΠΛΑΣΤΙΚΗΣ ΣΕ ΦΟΡΜΑ ΚΕΛΥΦΟΣ.

Περισσότερα στοιχεία στην πρώτη δημοσίευση: ΕΔΒΙ (Τεύχος Β') Απρίλιος 2004

(11) Αρ. Πιστοπ. Καταχώρησης Σχ. ή Υπ.:6001787

- (21) Αριθμός Αίτησης Σχ. ή Υπ.: 20030600172
(15) Ημερομηνία Καταχώρησης: 14/11/2003
(47) Ημερομηνία Χορήγησης: 21/05/2004
(73) Δικαιούχος (οι): ΑSTRASOL LTD.
P.O. Box 22206, Μάρκου Δράκου II, Παλιουρώτισσα,
ΛΕΥΚΩΣΙΑ, ΚΥΠΡΟΣ
- (54) Προσδιορισμός Αντικειμένου:** ΔΥΟ ΣΧΕΔΙΑ ΥΠΟΔΗΜΑΤΩΝ ΚΑΙ ΕΝΑ ΣΧΕΔΙΟ ΠΑΤΟΥ ΥΠΟΔΗΜΑΤΟΣ.

Περισσότερα στοιχεία στην πρώτη δημοσίευση: ΕΔΒΙ (Τεύχος Β') Απρίλιος 2004

(11) Αρ. Πιστοπ. Καταχώρησης Σχ. ή Υπ.:6001788

(21) Αριθμός Αίτησης Σχ. ή Υπ.: 20030600173
(15) Ημερομηνία Καταχώρησης: 14/11/2003
(47) Ημερομηνία Χορήγησης: 21/05/2004
(73) Δικαιούχος (οι): ΔΑΣΚΑΛΟΠΟΥΛΟΥ ΦΑΝΗ συζ. ΕΥΘΥΜΙΟΥ
Πρατίνου 55,116 34 ΑΘΗΝΑ, ΕΛΛΑΔΑ
(54) Προσδιορισμός Αντικειμένου: ΚΑΡΕΚΛΑ ΑΠΟ ΞΥΛΟ ΜΕ ΣΧΗΜΑΤΙΚΗ ΠΑΡΑΣΤΑΣΗ ΣΤΗΝ ΠΛΑΤΗ.

Περισσότερα στοιχεία στην πρώτη δημοσίευση: ΕΔΒΙ (Τεύχος Β') Απρίλιος 2004

(11) Αρ. Πιστοπ. Καταχώρησης Σχ. ή Υπ.:6001789

(21) Αριθμός Αίτησης Σχ. ή Υπ.: 20030600174
(15) Ημερομηνία Καταχώρησης: 14/11/2003
(47) Ημερομηνία Χορήγησης: 21/05/2004
(73) Δικαιούχος (οι): ΔΡΑΚΑΚΗΣ ΓΕΩΡΓΙΟΣ
Πάτιμου 7,55133 ΚΑΛΑΜΑΡΙΑ ΘΕΣΣΑΛΟΝΙΚΗΣ,
ΕΛΛΑΔΑ
(54) Προσδιορισμός Αντικειμένου: ΤΡΑΠΕΖΙ ΜΕ ΠΤΥΣΣΟΜΕΝΗ - ΣΤΑΘΕΡΗ ΤΑΒΛΑ.

Περισσότερα στοιχεία στην πρώτη δημοσίευση: ΕΔΒΙ (Τεύχος Β') Απρίλιος 2004

(11) Αρ. Πιστοπ. Καταχώρησης Σχ. ή Υπ.:6001790

(21) Αριθμός Αίτησης Σχ. ή Υπ.: 20030600175
(15) Ημερομηνία Καταχώρησης: 17/11/2003
(47) Ημερομηνία Χορήγησης: 21/05/2004
(73) Δικαιούχος (οι): ΖΩΗ ΘΕΟΧΑΡΗ ΕΙΡΗΝΗ
Παντοκράτορος 26,13674 ΑΧΑΡΝΕΣ (ΑΤΤΙΚΗΣ),
ΕΛΛΑΔΑ
(54) Προσδιορισμός Αντικειμένου: ΓΛΥΠΤΑ

Περισσότερα στοιχεία στην πρώτη δημοσίευση: ΕΔΒΙ (Τεύχος Β') Απρίλιος 2004

(11) Αρ. Πιστοπ. Καταχώρησης Σχ. ή Υπ.:6001791

(21) Αριθμός Αίτησης Σχ. ή Υπ.: 20030600176
(15) Ημερομηνία Καταχώρησης: 18/11/2003
(47) Ημερομηνία Χορήγησης: 21/05/2004
(73) Δικαιούχος (οι): ΜΕΤΑΛΛΟΥΜΙΝ Α.Ε.Β.Ε. ΕΠΕΞΕΡΓΑΣΙΑΣ ΜΕΤΑΛΛΩΝ
Αγ. Φανουρίου 20,13671 ΑΧΑΡΝΕΣ (ΑΤΤΙΚΗΣ), ΕΛΛΑΔΑ
(54) Προσδιορισμός Αντικειμένου: ΠΡΟΦΙΛ (ΒΕΡΓΕΣ) ΑΛΟΥΜΙΝΙΟΥ ΓΙΑ ΚΑΤΑΣΚΕΥΗ ΚΟΥΦΩΜΑΤΩΝ

Περισσότερα στοιχεία στην πρώτη δημοσίευση: ΕΔΒΙ (Τεύχος Β') Απρίλιος 2004

(11) Αρ. Πιστοπ. Καταχώρησης Σχ. ή Υπ.:6001792

(21) Αριθμός Αίτησης Σχ. ή Υπ.: 20030600177
(15) Ημερομηνία Καταχώρησης: 18/11/2003
(47) Ημερομηνία Χορήγησης: 21/05/2004
(73) Δικαιούχος (οι): ΜΕΤΑΛΛΟΥΜΙΝ Α.Ε.Β.Ε. ΕΠΕΞΕΡΓΑΣΙΑΣ ΜΕΤΑΛΛΩΝ
Αγ. Φανουρίου 20,13671 ΑΧΑΡΝΕΣ (ΑΤΤΙΚΗΣ), ΕΛΛΑΔΑ
(54) Προσδιορισμός Αντικειμένου: ΠΡΟΦΙΛ (ΒΕΡΓΕΣ) ΑΛΟΥΜΙΝΙΟΥ ΓΙΑ ΚΑΤΑΣΚΕΥΗ ΚΟΥΦΩΜΑΤΩΝ

Περισσότερα στοιχεία στην πρώτη δημοσίευση: ΕΔΒΙ (Τεύχος Β') Απρίλιος 2004

(11) Αρ. Πιστοπ. Καταχώρησης Σχ. ή Υπ.:6001793

- (21) Αριθμός Αίτησης Σχ. ή Υπ.: 20030600178
(15) Ημερομηνία Καταχώρησης: 18/11/2003
(47) Ημερομηνία Χορήγησης: 21/05/2004
(73) Δικαιούχος (οι): ΜΕΤΑΛΛΟΥΜΙΝ Α.Ε.Β.Ε. ΕΠΕΞΕΡΓΑΣΙΑΣ ΜΕΤΑΛΛΩΝ
Αγ. Φανουρίου 20,13671 ΑΧΑΡΝΕΣ (ΑΤΤΙΚΗΣ), ΕΛΛΑΔΑ
- (54) Προσδιορισμός Αντικειμένου:** ΠΡΟΦΙΛ (ΒΕΡΓΕΣ) ΑΛΟΥΜΙΝΙΟΥ ΓΙΑ ΚΑΤΑΣΚΕΥΗ ΚΟΥΦΩΜΑΤΩΝ
-

Περισσότερα στοιχεία στην πρώτη δημοσίευση: ΕΔΒΙ (Τεύχος Β') Απρίλιος 2004

(11) Αρ. Πιστοπ. Καταχώρησης Σχ. ή Υπ.:6001794

- (21) Αριθμός Αίτησης Σχ. ή Υπ.: 20030600179
(15) Ημερομηνία Καταχώρησης: 24/11/2003
(47) Ημερομηνία Χορήγησης: 21/05/2004
(73) Δικαιούχος (οι): MITTEN JAMES
Αναξαγόρα 34,16674 ΑΝΩ ΓΛΥΦΑΔΑ (ΑΤΤΙΚΗΣ),
ΕΛΛΑΔΑ
- (54) Προσδιορισμός Αντικειμένου:** ΒΕΛΤΙΩΜΕΝΑ ΕΞΑΡΤΗΜΑΤΑ ΔΙΑ ΧΡΗΣΗ ΣΕ ΜΙΚΡΟΣΥΣΚΕΥΕΣ ΥΓΡΑΕΡΙΟΥ
-

Περισσότερα στοιχεία στην πρώτη δημοσίευση: ΕΔΒΙ (Τεύχος Β') Απρίλιος 2004

(11) Αρ. Πιστοπ. Καταχώρησης Σχ. ή Υπ.:6001795

- (21) Αριθμός Αίτησης Σχ. ή Υπ.: 20030600180
(15) Ημερομηνία Καταχώρησης: 24/11/2003
(47) Ημερομηνία Χορήγησης: 21/05/2004
(73) Δικαιούχος (οι): MITTEN JAMES
Αναξαγόρα 34,16674 ΑΝΩ ΓΛΥΦΑΔΑ (ΑΤΤΙΚΗΣ),
ΕΛΛΑΔΑ
- (54) Προσδιορισμός Αντικειμένου:** ΒΕΛΤΙΩΜΕΝΑ ΕΞΑΡΤΗΜΑΤΑ ΔΙΑ ΧΡΗΣΗ ΜΕ ΜΙΚΡΟΣΥΣΚΕΥΕΣ ΥΓΡΑΕΡΙΟΥ
-

Περισσότερα στοιχεία στην πρώτη δημοσίευση: ΕΔΒΙ (Τεύχος Β') Απρίλιος 2004

(11) Αρ. Πιστοπ. Καταχώρησης Σχ. ή Υπ.:6001796

- (21) Αριθμός Αίτησης Σχ. ή Υπ.: 20030600181
(15) Ημερομηνία Καταχώρησης: 24/11/2003
(47) Ημερομηνία Χορήγησης: 21/05/2004
(73) Δικαιούχος (οι): MITTEN JAMES
Αναξαγόρα 34,16674 ΑΝΩ ΓΛΥΦΑΔΑ (ΑΤΤΙΚΗΣ),
ΕΛΛΑΔΑ
- (54) Προσδιορισμός Αντικειμένου:** ΒΕΛΤΙΩΜΕΝΑ ΕΞΑΡΤΗΜΑΤΑ ΔΙΑ ΧΡΗΣΗ ΣΕ ΜΙΚΡΟΣΥΣΚΕΥΕΣ ΥΓΡΑΕΡΙΟΥ
-

Περισσότερα στοιχεία στην πρώτη δημοσίευση: ΕΔΒΙ (Τεύχος Β') Απρίλιος 2004

(11) Αρ. Πιστοπ. Καταχώρησης Σχ. ή Υπ.:6001797

- (21) Αριθμός Αίτησης Σχ. ή Υπ.: 20030600182
(15) Ημερομηνία Καταχώρησης: 27/11/2003
(47) Ημερομηνία Χορήγησης: 21/05/2004
(73) Δικαιούχος (οι): ΜΑΡΚΟΠΟΥΛΟΣ ΠΑΝΑΓΙΩΤΗ ΙΩΑΝΝΗΣ
Ναυαρίνου 14,16345 ΗΛΙΟΥΠΟΛΗ (ΑΤΤΙΚΗΣ), ΕΛΛΑΔΑ
- (54) Προσδιορισμός Αντικειμένου:** ΚΕΛΥΦΟΣ ΓΙΑ ΤΟΠΟΘΕΤΗΣΗ ΗΛΕΚΤΡΟΝΙΚΩΝ ΚΑΙ ΜΗΧΑΝΙΚΩΝ ΕΞΑΡΤΗΜΑΤΩΝ
-

Περισσότερα στοιχεία στην πρώτη δημοσίευση: ΕΔΒΙ (Τεύχος Β') Απρίλιος 2004

ΕΥΡΕΤΗΡΙΟ ΕΚΔΟΘΕΝΤΩΝ Σχ. ή Υπ. ΣΥΜΦΩΝΑ ΜΕ ΤΗΝ ΑΛΦΑΒΗΤΙΚΗ ΣΕΙΡΑ ΤΩΝ ΔΙΚΑΙΟΥΧΩΝ

ΔΙΚΑΙΟΥΧΟΣ (73)	ΠΡΟΣΔΙΟΡΙΣΜΟΣ ΑΝΤ/ΜΕΝΟΥ ΣΧ. Ή ΥΠ. (54)	ΚΑΤ/ΡΗΣΗ (15)	ΑΡ. ΠΙΣΤ. (11)
<i>ASTRASOL LTD.</i>	ΔΥΟ ΣΧΕΔΙΑ ΥΠΟΔΗΜΑΤΩΝ ΚΑΙ ΕΝΑ ΣΧΕΔΙΟ ΠΑΤΟΥ ΥΠΟΔΗΜΑΤΟΣ.	14/11/2003	6001787
<i>MITTEN JAMES</i>	ΒΕΛΤΙΩΜΕΝΑ ΕΞΑΡΤΗΜΑΤΑ ΔΙΑ ΧΡΗΣΗ ΣΕ ΜΙΚΡΟΣΥΣΚΕΥΕΣ ΥΓΡΑΕΡΙΟΥ	24/11/2003	6001794
<i>MITTEN JAMES</i>	ΒΕΛΤΙΩΜΕΝΑ ΕΞΑΡΤΗΜΑΤΑ ΔΙΑ ΧΡΗΣΗ ΜΕ ΜΙΚΡΟΣΥΣΚΕΥΕΣ ΥΓΡΑΕΡΙΟΥ	24/11/2003	6001795
<i>MITTEN JAMES</i>	ΒΕΛΤΙΩΜΕΝΑ ΕΞΑΡΤΗΜΑΤΑ ΔΙΑ ΧΡΗΣΗ ΣΕ ΜΙΚΡΟΣΥΣΚΕΥΕΣ ΥΓΡΑΕΡΙΟΥ	24/11/2003	6001796
<i>ΑΙΜΠΕΡΤΗΣ ΑΝΤΩΝΗΣ</i>	ΕΞΑΕΡΙΣΤΗΡΑΣ ΛΟΥΤΡΟΥ	05/11/2003	6001783
<i>ΑΠΕΙΡΑΝΘΙΤΗΣ ΣΠΥΡΙΔΩΝ</i>	ΙΣΤΟΣ ΣΗΜΑΙΑΣ	06/11/2003	6001784
<i>ΑΠΕΙΡΑΝΘΙΤΗΣ ΣΤΑΜΑΤΗΣ</i>	ΙΣΤΟΣ ΣΗΜΑΙΑΣ	06/11/2003	6001784
<i>ΔΑΣΚΑΛΟΠΟΥΛΟΥ ΦΑΝΗ</i> συζ. <i>ΕΥΘΥΜΙΟΥ</i>	ΚΑΡΕΚΛΑ ΑΠΟ ΞΥΛΟ ΜΕ ΣΧΗΜΑΤΙΚΗ ΠΑΡΑΣΤΑΣΗ ΣΤΗΝ ΠΛΑΤΗ.	14/11/2003	6001788
<i>ΔΡΑΚΑΚΗΣ ΓΕΩΡΓΙΟΣ</i>	ΤΡΑΠΕΖΙ ΜΕ ΠΤΥΣΣΟΜΕΝΗ - ΣΤΑΘΕΡΗ ΤΑΒΛΑ.	14/11/2003	6001789
<i>ΖΩΗ ΕΙΡΗΝΗ</i>	ΓΛΥΠΤΑ	17/11/2003	6001790
<i>ΙΩΑΝΝΗΣ ΛΙΑΠΗΣ-ΠΑΡΑΓΩΓΗ, ΕΜΠΟΡΙΑ, ΕΙΣΑΓΩΓΗ ΚΑΙ ΕΞΑΓΩΓΗ ΕΙΔΩΝ ΖΑΧΑΡΟΠΛΑΣΤΙΚΗΣ ΑΝΩΝΥΜΗ ΕΤΑΙΡΙΑ.</i>	ΓΛΥΚΙΣΜΑ ΖΑΧΑΡΟΠΛΑΣΤΙΚΗΣ ΣΕ ΦΟΡΜΑ ΚΕΛΥΦΟΣ.	12/11/2003	6001786
<i>ΚΡΟΥΣΤΗΣ ΣΠΥΡΙΔΩΝ</i>	ΑΥΤΟΝΟΜΕΣ ΜΟΝΑΔΕΣ ΑΕΡΟΛΕΒΗΤΩΝ ΜΕ ΕΜΦΑΝΙΣΗ ΕΠΙΠΛΟΥ - ΝΤΟΥΛΑΠΑΣ ΣΕ ΔΙΑΦΟΡΕΣ ΑΠΟΧΡΩΣΕΙΣ ΚΑΙ ΑΠΟΜΙΜΗΣΕΙΣ ΞΥΛΟΥ	11/11/2003	6001785
<i>ΜΑΡΚΟΠΟΥΛΟΣ ΙΩΑΝΝΗΣ</i>	ΚΕΛΥΦΟΣ ΓΙΑ ΤΟΠΟΘΕΤΗΣΗ ΗΛΕΚΤΡΟΝΙΚΩΝ ΚΑΙ ΜΗΧΑΝΙΚΩΝ ΕΞΑΡΤΗΜΑΤΩΝ	27/11/2003	6001797
<i>ΜΕΤΑΛΟΥΜΙΝ Α.Ε.Β.Ε. ΕΠΕΞΕΡΓΑΣΙΑΣ ΜΕΤΑΛΛΩΝ</i>	ΠΡΟΦΙΛ (ΒΕΡΓΕΣ) ΑΛΟΥΜΙΝΙΟΥ ΓΙΑ ΚΑΤΑΣΚΕΥΗ ΚΟΥΦΩΜΑΤΩΝ	18/11/2003	6001791
<i>ΜΕΤΑΛΟΥΜΙΝ Α.Ε.Β.Ε. ΕΠΕΞΕΡΓΑΣΙΑΣ ΜΕΤΑΛΛΩΝ</i>	ΠΡΟΦΙΛ (ΒΕΡΓΕΣ) ΑΛΟΥΜΙΝΙΟΥ ΓΙΑ ΚΑΤΑΣΚΕΥΗ ΚΟΥΦΩΜΑΤΩΝ	18/11/2003	6001792
<i>ΜΕΤΑΛΟΥΜΙΝ Α.Ε.Β.Ε. ΕΠΕΞΕΡΓΑΣΙΑΣ ΜΕΤΑΛΛΩΝ</i>	ΠΡΟΦΙΛ (ΒΕΡΓΕΣ) ΑΛΟΥΜΙΝΙΟΥ ΓΙΑ ΚΑΤΑΣΚΕΥΗ ΚΟΥΦΩΜΑΤΩΝ	18/11/2003	6001793

Μ Ε Ρ Ο Σ Γ '
ΑΝΑΝΕΩΣΕΙΣ

ΑΝΑΝΕΩΣΕΙΣ ΚΑΤΑΧΩΡΗΜΕΝΩΝ ΣΧΕΔΙΩΝ Ή ΥΠΟΔΕΙΓΜΑΤΩΝ

(11) **6000325**

(73) COLGATE-PALMOLIVE COMPANY , 300 Park Avenue, NEW YORK, 10022 NY (US) .

(17) 7-10-2008 (2η 5ετία)

(11) **6000456**

(73) Ο.Ε. ΑΝΤΩΝΗΣ ΤΣΑΚΑΛΙΔΗΣ-ΑΘΑΝΑΣΙΟΣ ΓΚΙΚΑΣ , Σουρή 1, ΚΟΡΥΔΑΛΛΟΣ, 181 20 ΠΕΙΡΑΙΑΣ (GR) .

(17) 5-4-2009 (2η 5ετία)

(11) **6000461**

(73) ΚΕΦΑΛΛΑΣ ΚΩΝ/ΝΟΥ ΣΠΥΡΙΔΩΝ , Τατοίου, ΑΧΑΡΝΑΙ, 136 71 ΑΤΤΙΚΗ (GR) .

(17) 20-4-2009 (2η 5ετία)

(11) **6000462**

(73) ΚΕΦΑΛΛΑΣ ΚΩΝ/ΝΟΥ ΣΠΥΡΙΔΩΝ , Τατοίου, ΑΧΑΡΝΑΙ, 136 71 ΑΤΤΙΚΗ (GR) .

(17) 20-4-2009 (2η 5ετία)

(11) **6000463**

(73) ΚΕΦΑΛΛΑΣ ΚΩΝ/ΝΟΥ ΣΠΥΡΙΔΩΝ , Τατοίου, ΑΧΑΡΝΑΙ, 136 71 ΑΤΤΙΚΗ (GR) .

(17) 20-4-2009 (2η 5ετία)

(11) **6000464**

(73) ΚΕΦΑΛΛΑΣ ΚΩΝ/ΝΟΥ ΣΠΥΡΙΔΩΝ , Τατοίου, ΑΧΑΡΝΑΙ, 136 71 ΑΤΤΙΚΗ (GR) .

(17) 20-4-2009 (2η 5ετία)

(11) **6000465**

(73) ΚΕΦΑΛΛΑΣ ΚΩΝ/ΝΟΥ ΣΠΥΡΙΔΩΝ , Τατοίου, ΑΧΑΡΝΑΙ, 136 71 ΑΤΤΙΚΗ (GR) .

(17) 20-4-2009 (2η 5ετία)

(11) **6000466**

(73) ΜΑΟΣ ΔΗΜΗΤΡΙΟΥ ΓΕΩΡΓΙΟΣ , Σαλαμίνας 53-55, 104 35 ΑΘΗΝΑ (GR) .

(17) 21-4-2009 (2η 5ετία)

(11) **6000467**

(73) COLGATE-PALMOLIVE COMPANY , 300 Park Avenue, NEW YORK, 10022 NY (US) .

(17) 23-4-2009 (2η 5ετία)

(11) **6000470**

(73) ΚΕΝΤΙΑ Α.Ε. , Εθν.Αντίστασης και Γούναρη, Πλ.ΠΗΠΟΔΑΜΕΙΑΣ, 185 41 ΠΕΙΡΑΙΑΣ (GR) .

(17) 30-4-2009 (2η 5ετία)

(11) **6000477**

(73) COLGATE-PALMOLIVE COMPANY , 300 Park Avenue, NEW YORK, 10022 NY (US) .

(17) 5-5-2009 (2η 5ετία)

(11) **6000480**

(73) "ΒΙΟΦΡΕ ΑΝΩΝΥΜΗ ΕΤΑΙΡΕΙΑ ΕΜΠΟΡΙΑΣ ΚΑΙ ΚΑΤΑΣΚΕΥΗΣ ΦΡΕΑΤΙΩΝ ΥΔΡΕΥΣΗΣ ΚΑΙ ΑΠΟΧΕΤΕΥΣΗΣ ΚΑΙ ΥΔΡΑΥΛΙΚΩΝ ΕΙΔΩΝ" ,
Αγ.Ιωάννη Στεφάνη, ΑΣΠΡΟΠΥΡΓΟΣ, 193 00 ΑΤΤΙΚΗ (GR) .

(17) 6-5-2009 (2η 5ετία)

ΜΕΡΟΣ Δ'
ΜΕΤΑΒΟΛΕΣ

ΟΥΔΕΜΙΑ

Μ Ε Ρ Ο Σ Ε '
Λ Η Ξ Η Π Ρ Ο Σ Τ Α Σ Ι Α Σ

Λ Η Ξ Η Π Ρ Ο Σ Τ Α Σ Ι Α Σ Κ Α Τ Α Χ Ω Ρ Η Μ Ε Ν Ω Ν Σ Χ Ε Δ Ι Ω Ν Ή Υ Π Ο Δ Ε Ι Γ Μ Α Τ Ω Ν

(11) **6000342**
(73) ΜΙΚΕΔΗΣ ΖΑΧΑΡΙΑ ΣΤΥΛΙΑΝΟΣ , Ολυμπίας 2, 104 46 ΑΘΗΝΑ (GR) .

(11) **6000344**
(73) SEGA ENTERPRISES, LTD. , 2-12, Haneda 1-Chome, Ohta-Ku, 144-0043 TOKYO (JP) .

(11) **6000346**
(73) THE PROCTER & GAMBLE COMPANY , One Procter & Gamble Plaza, CINCINNATI, 45202 OHIO (US) .

(11) **6000348**
(73) THE PROCTER & GAMBLE COMPANY , One Procter & Gamble Plaza, CINCINNATI, 45202 OHIO (US) .

(11) **6000350**
(73) THE PROCTER & GAMBLE COMPANY , One Procter & Gamble Plaza, CINCINNATI, 45202 OHIO (US) .

(11) **6000353**
(73) THE PROCTER & GAMBLE COMPANY , One Procter & Gamble Plaza, CINCINNATI, 45202 OHIO (US) .

(11) **6000361**
(73) SEGA ENTERPRISES, LTD. , 2-12, Haneda 1-Chome, Ohta-Ku, 144-0043 TOKYO (JP) .

(11) **6000362**
(73) SEGA ENTERPRISES, LTD. , 2-12, Haneda 1-Chome, Ohta-Ku, 144-0043 TOKYO (JP) .

(11) **6000363**
(73) ΝΙΚΟΛΙΤΣΑΣ ΑΓΑΜΕΜΝΩΝ & ΥΙΟΣ ΟΕ , Οικονόμου Εξ Οικονόμων 51, 412 23 ΛΑΡΙΣΑ (GR) .

(11) **6000364**
(73) THE PROCTER & GAMBLE COMPANY , One Procter & Gamble Plaza, CINCINNATI, 45202 OHIO (US) .

(11) **6000365**
(73) THE PROCTER & GAMBLE COMPANY , One Procter & Gamble Plaza, CINCINNATI, 45202 OHIO (US) .

(11) **6000366**
(73) KELLOGG COMPANY , One Kellogg Square, BATTLE CREEK, 49016-3423 MICHIGAN (US) .

(11) **6000369**
(73) ΑΤΕΝΑ GOLD ΑΝΩΝΥΜΗ-ΒΙΟΤΕΧΝΙΚΗ-ΕΜΠΟΡΙΚΗ-ΕΙΣΑΓΩΓΙΚΗ-ΕΞΑΓΩΓΙΚΗ ΕΤΑΙΡΕΙΑ , Πάρνηθος & Ρήγα Φεραίου 28, ΜΕΤΑΜΟΡΦΩΣΗ, 144 52 ΑΤΤΙΚΗ (GR) .

(11) **6000371**
(73) ΜΑΓΚΟΣ ΘΕΟΔΩΡΟΥ ΧΡΗΣΤΟΣ , Βενεζουέλας 3, ΓΛΥΦΑΔΑ, 166 75 ΑΤΤΙΚΗ (GR) .

(11) **6000372**
(73) ΑΤΕΝΑ GOLD ΑΝΩΝΥΜΗ-ΒΙΟΤΕΧΝΙΚΗ-ΕΜΠΟΡΙΚΗ-ΕΙΣΑΓΩΓΙΚΗ-ΕΞΑΓΩΓΙΚΗ ΕΤΑΙΡΕΙΑ , Πάρνηθος και Ρήγα Φεραίου 28, ΜΕΤΑΜΟΡΦΩΣΗ, 114 52 ΑΤΤΙΚΗ (GR) .

(11) **6000374**
(73) HERMAN MILLER, INC. , 855 East Main Avenue, ZEELAND, 49464-0302 MICHIGAN (US) .

(11) **6000375**
(73) HERMAN MILLER, INC. , 855 East Main Avenue, ZEELAND, 49464-0302 MICHIGAN (US) .

ΜΕΡΟΣ ΣΤ'
ΑΚΥΡΩΣΕΙΣ

ΟΥΔΕΜΙΑ

ΣΥΝΔΡΟΜΕΣ ΓΙΑ ΤΟ ΕΔΒΙ

α) Σε έντυπη μορφή, ως εξής:		
Τεύχος Α' "Ευρεσιτεχνίες" ανά αντίτυπο	EYPΩ	4,00
Τεύχος Β' "Σχέδια και υποδείγματα" ανά αντίτυπο	EYPΩ	4,00
Ετήσια συνδρομή Εσωτερικού ανά Τεύχος Α' ή Β'.....	EYPΩ	44,00
Ετήσια συνδρομή Εσωτερικού για τα Τεύχη Α' και Β' μαζί.....	EYPΩ	66,00
Ετήσια συνδρομή Εξωτερικού ανά Τεύχος Α' ή Β'.....	EYPΩ	88,00
Ετήσια συνδρομή Εξωτερικού για τα Τεύχη Α' και Β' μαζί.....	EYPΩ	132,00
β) Σε οπτικό δίσκο (CD), ως εξής:		
Τεύχη Α' και Β' μαζί ανά δίσκο	EYPΩ	2,00
Ετήσια συνδρομή Εσωτερικού για τα Τεύχη Α' και Β' μαζί.....	EYPΩ	22,00
Ετήσια συνδρομή Εξωτερικού για τα Τεύχη Α' και Β' μαζί.....	EYPΩ	44,00
γ) Ετήσια συνδρομή για τα Τεύχη Α' και Β' μαζί σε έντυπη μορφή και σε οπτικό δίσκο (CD) ταυτόχρονα.....		
Ετήσια συνδρομή Εσωτερικού	EYPΩ	77,00
Ετήσια συνδρομή Εξωτερικού	EYPΩ	154,00
δ) Ετήσια συνδρομή για την πρόσβαση και στα δύο Τεύχη του ΕΔΒΙ στις ιστοσελίδες του ΟΒΙ.....	EYPΩ	0,00

Κάθε ενδιαφερόμενος μπορεί να προμηθεύεται το ΕΔΒΙ ή να ζητήσει να γίνει συνδρομητής από τον:

Οργανισμό Βιομηχανικής Ιδιοκτησίας (ΟΒΙ)

Παντανάσσης 5

151 25 Παράδεισος Αμαρουσίου

τηλ.: 2106828231

SUBSCRIPTIONS FOR THE INDUSTRIAL PROPERTY BULLETIN

α) In printed form:		
Volume A': "Patents", price per issue	EURO	4,00
Volume B': "Designs and Industrial Models", price per issue.....	EURO	4,00
Annual domestic subscription price per Volume A' or B'	EURO	44,00
Annual domestic subscription for both Volumes (A' and B')	EURO	66,00
Annual foreign subscription, price per Volume A' or B'	EURO	88,00
Annual foreign subscription for both Volumes (A' and B')	EURO	132,00
β) On compact disc (CD):		
Volume A' and B', price per disc	EURO	2,00
Annual domestic subscription for both Volumes (A' and B')	EURO	22,00
Annual foreign subscription for both Volumes (A' and B')	EURO	44,00
γ) Annual subscription for both Volumes (A' and B') in printed form and on compact disc (CD) simultaneously		
Annual domestic subscription	EURO	77,00
Annual foreign subscription	EURO	154,00
δ) Annual subscription for access to both Volumes (A' and B') displayed on the OBI's website pages.....	EURO	0,00

For bulletin purchasing or subscription information, please contact:

5 Pandanassis Str.

151 25 Paradissos Amarousiou

Athens - Greece

tel.: (0030210) 6828231