



ΟΡΓΑΝΙΣΜΟΣ
ΒΙΟΜΗΧΑΝΙΚΗΣ
ΙΔΙΟΚΤΗΣΙΑΣ

ΕΙΔΙΚΟ ΔΕΛΤΙΟ
ΒΙΟΜΗΧΑΝΙΚΗΣ
ΙΔΙΟΚΤΗΣΙΑΣ
(ΕΔΒΙ)

ΤΕΥΧΟΣ Β΄
ΣΧΕΔΙΑ ΚΑΙ ΥΠΟΔΕΙΓΜΑΤΑ

ΣΕΠΤΕΜΒΡΙΟΣ 2004

ΕΙΣΑΓΩΓΙΚΟ ΣΗΜΕΙΩΜΑ

Το Ειδικό Δελτίο Βιομηχανικής Ιδιοκτησίας τηρείται από τον Οργανισμό Βιομηχανικής Ιδιοκτησίας (Ο.Β.Ι.) κατ' εφαρμογή του άρθρου 4 του νόμου 1733/1987 (ΦΕΚ 171,Α') και αποτελείται δύο τεύχη:

Στο **ΤΕΥΧΟΣ Α'** δημοσιεύονται σε μηνιαία βάση τα εξής :

- Αιτήσεις και χορηγήσεις Διπλωμάτων Ευρεσιτεχνίας (Δ.Ε.)
- Αιτήσεις και χορηγήσεις Πιστοποιητικών Υποδείγματος Χρησιμότητας (Π.Υ.Χ.)
- Αιτήσεις και χορηγήσεις Συμπληρωματικών Πιστοποιητικών Προστασίας για Φυτοπροστατευτικά προϊόντα (Σ.Π.Π.Φ.Π.)
- Αιτήσεις και χορηγήσεις Συμπληρωματικών Πιστοποιητικών Προστασίας για Φάρμακα (Σ.Π.Π.Φ.)
- Αιτήσεις Μετάφρασης Αξιώσεων Ευρωπαϊκών Διπλωμάτων Ευρεσιτεχνίας
- Βεβαιώσεις Μεταφράσεων Ευρωπαϊκών Διπλωμάτων Ευρεσιτεχνίας
- Μεταβολές - Διορθώσεις αιτήσεων και χορηγήσεων τίτλων βιομηχανικής ιδιοκτησίας
- Εκπτώσεις - Ανακλήσεις Εκπτώσεων αιτήσεων και χορηγήσεων τίτλων βιομηχανικής ιδιοκτησίας

Στο **ΤΕΥΧΟΣ Β'** δημοσιεύονται σε μηνιαία βάση οι αιτήσεις και τα καταχωρημένα Σχέδια ή Υποδείγματα.

Τα παραπάνω τεύχη διατίθενται ξεχωριστά.

ΠΕΡΙΕΧΟΜΕΝΑ

	Σελ.
Ανάλυση κωδικών αρθμών.....	5
Συντμήσεις	5

ΜΕΡΟΣ Α΄

ΚΑΤΑΧΩΡΗΜΕΝΕΣ ΑΙΤΗΣΕΙΣ ΣΧΕΔΙΩΝ ΚΑΙ ΥΠΟΔΕΙΓΜΑΤΩΝ

1. Αιτήσεις Σχεδίων και Υποδειγμάτων	7
2. Ευρετήριο αιτήσεων σύμφωνα με την αλφαβητική σειρά των καταθετών	33

ΜΕΡΟΣ Β΄

ΧΟΡΗΓΗΣΕΙΣ ΠΙΣΤΟΠΟΙΗΤΙΚΩΝ ΚΑΤΑΧΩΡΗΣΗΣ ΣΧΕΔΙΩΝ ΚΑΙ ΥΠΟΔΕΙΓΜΑΤΩΝ

1. Πιστοποιητικά καταχώρησης σχεδίων ή υποδειγμάτων.....	34
2. Ευρετήριο πιστοποιητικών καταχώρησης σχεδίων ή υποδειγμάτων σύμφωνα με την αλφαβητική σειρά των καταθετών.....	39

ΜΕΡΟΣ Γ΄

ΑΝΑΝΕΩΣΕΙΣ.....40

ΜΕΡΟΣ Δ΄

ΜΕΤΑΒΟΛΕΣ.....41

ΜΕΡΟΣ Ε΄

ΛΗΞΗ ΠΡΟΣΤΑΣΙΑΣ.....42

ΜΕΡΟΣ ΣΤ΄

ΑΚΥΡΩΣΕΙΣ.....43

– Συνδρομές	44
-------------------	----

CONTENTS

	Page
INID Codes	5
Abbreviations	5

PART A΄

REGISTERED DESIGN APPLICATIONS

1. Design Applications	7
2. Design Application Index in alphabetical order of the applicant.	33

PART B΄

GRANTS OF DESIGN REGISTRATION CERTIFICATES

1. Design registration certificates.....	34
2. Index of design registration certificates in alphabetical order of the applicant.....	39

PART C΄

RENEWALS.....40

PART D΄

MODIFICATIONS.....41

PART E΄

EXPIRY OF PROTECTION.....42

PART F΄

ANNULMENTS.....43

– Subscriptions	44
-----------------------	----

ΚΩΔΙΚΟΙ ΑΡΙΘΜΟΙ

- (15) Ημερομηνία καταχώρησης
- (17) Ημερομηνία λήξης 1ης πενταετίας ή ανανέωσης προστασίας σε επόμενη πενταετία
- (21) Αριθμός Αίτησης Σχεδίου ή Υποδείγματος
- (28) Αριθμός Σχεδίων/Υποδειγμάτων
- (30) Συμβατικές Προτεραιότητες
- (45) Ημερομηνία λήξης αναβολής δημοσίευσης
- (51) Διεθνής Ταξινόμηση
- (54) Προσδιορισμός αντικειμένου
- (71) Καταθέτης
- (72) Δημιουργός
- (73) Δικαιούχος
- (74) Πληρεξούσιος
- (74) Αντίκλητος

INID CODES

- (15) Registration date
- (17) Date of expiration of the 1st five-year period, or renewal for further five-year periods
- (21) Design application number
- (28) Number of designs
- (30) Priority
- (45) Date of expiration of deferment
- (51) Class and subclass of the Locarno Classification
- (54) Designation of articles
- (71) Applicant
- (72) Creator
- (73) Owner
- (74) Attorney
- (74) Representative

ΣΥΝΤΜΗΣΕΙΣ

- OBI:** Οργανισμός Βιομηχανικής Ιδιοκτησίας
- EABI:** Ειδικό Δελτίο Βιομηχανικής Ιδιοκτησίας
- Δ.Σ.:** Διοικητικό Συμβούλιο
- ΣΧ. ή ΥΠ.:** Σχέδιο ή Υπόδειγμα
- ΚΑΤ/ΡΗΣΗ:** Καταχώρηση
- ΑΡ.ΑΙΤ.:** Αριθμός αίτησης
- ΑΝΤ/MENΟΥ:** Αντικείμενου

Μ Ε Ρ Ο Σ Α '

ΚΑΤΑΧΩΡΗΜΕΝΕΣ ΑΙΤΗΣΕΙΣ ΣΧΕΔΙΩΝ ΚΑΙ ΥΠΟΔΕΙΓΜΑΤΩΝ

ΑΙΤΗΣΕΙΣ ΣΧΕΔΙΩΝ ΚΑΙ ΥΠΟΔΕΙΓΜΑΤΩΝ

(21) Αρ. Αίτησης Σχ. ή Υπ.: 20040600030

(15) Ημερ. Καταχώρησης: 01/04/2004

(17) Ημ. Λήξης 1ης πενταετίας : 1/4/2009

(71) Καταθέτης(ες): ΚΛΙΜΑΤΕΧΝΙΚΗ Α.Ε.
Μαρ. Αντύπα 35, ΚΑΛΑΜΑΡΙΑ, 551 34
ΘΕΣΣΑΛΟΝΙΚΗ, ΕΛΛΑΔΑ

(30) Συμβ. Προτεραιότητα(ες):

(72) Δημιουργός(οι): ΜΑΡΙΔΗΣ ΓΕΩΡΓΙΟΣ

(74) Πληρεξούσιος: ΚΑΡΑΒΑΓΙΟΠΟΥΛΟΥ ΒΕΡΟΝΙΚΑ,
ΔΙΚΗΓΟΡΟΣ
ΑΣΚΛΗΠΙΟΥ 7, 106 79 ΑΘΗΝΑ

(74) Αντίκλητος: ΚΑΡΑΒΑΓΙΟΠΟΥΛΟΥ ΒΕΡΟΝΙΚΑ,
ΔΙΚΗΓΟΡΟΣ
Ασκληπιού 7, 106 79 ΑΘΗΝΑ

(28) Αριθμός Σχεδίων/Υποδειγμάτων: 3

(51) Διεθνής Ταξινόμηση: 23-04

(54) Προσδιορισμός Αντικειμένου: ΑΠΟΡΡΟΦΗΤΗΡΑΣ ΤΥΠΟΥ ΚΑΜΙ-
ΝΑΔΑ

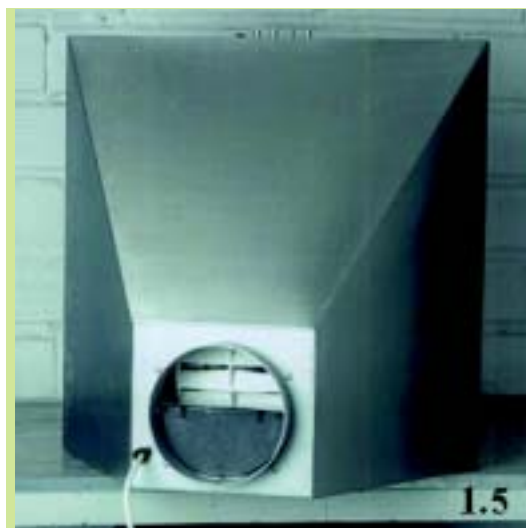

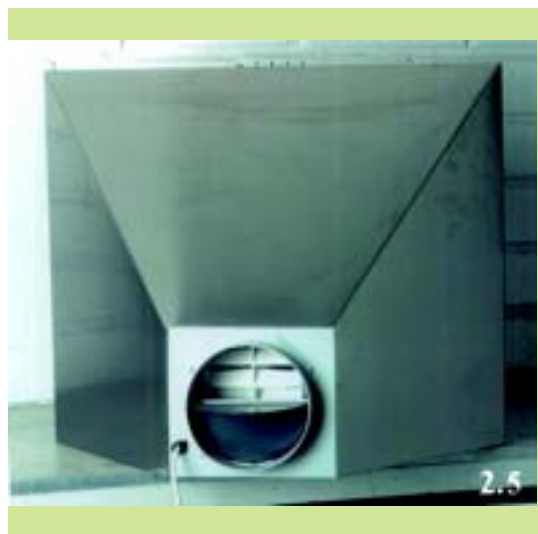

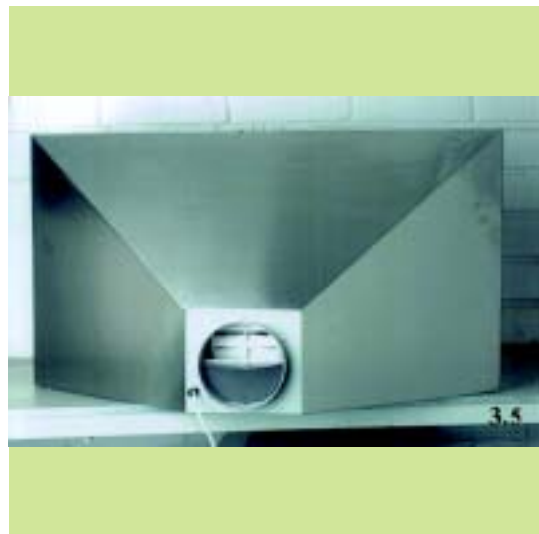

(21) *Αρ. Αίτησης Σχ. ή Υπ.:* 20040600031

(15) *Ημερ. Καταχώρησης:* 01/04/2004

(17) *Ημ. Λήξης 1ης πενταετίας :* 1/4/2009

(71) *Καταθέτης(ες):* ΠΠΟΚΑΜΠΟΣ Α.Ε
 ΛΑΕΡΤΟΥ 21-23 & 25 5ο
 ΧΛΜ.ΓΕΩΡΓ.ΣΧΟΛΗΣ ΤΑΧ.ΘΥΡΙΣ 16, 55134
 ΚΑΛΑΜΑΡΙΑ (ΘΕΣΣΑΛΟΝΙΚΗΣ), ΕΛΛΑΔΑ

(30) *Συμβ. Προτεραιότητα(ες):*

(72) *Δημιουργός(οι):* ΚΟΥΡΦΑΛΗΣ ΝΙΚΟΛΑΟΣ

(74) *Πληρεξούσιος:*

(74) *Αντίκλητος:* ΚΟΥΡΦΑΛΗΣ ΙΩΑΝΝΗΣ
 Λαέρτου 21-25,55132 ΚΑΛΑΜΑΡΙΑ
 (ΘΕΣΣΑΛΟΝΙΚΗΣ)

(28) *Αριθμός Σχεδίων/Υποδειγμάτων:* 3

(51) *Διεθνής Ταξινόμηση:* 25-02

(54) *Προσδιορισμός Αντικειμένου:* ΠΛΑΚΑΚΙ





(21) *Αρ. Αίτησης Σχ. ή Υπ.:* 20040600034

(15) *Ημερ. Καταχώρησης:* 02/04/2004

(17) *Ημ. Λήξης 1ης πενταετίας :* 2/4/2009

(71) *Καταθέτης(ες):* ΥΛΗ ΑΕΒΕ
Νέας Κωνσταντινουπόλεως 19, 56429 ΠΟΛΙΧΝΗ
(ΘΕΣΣΑΛΟΝΙΚΗΣ), ΕΛΛΑΔΑ

(30) *Συμβ. Προτεραιότητα(ες):*

(72) *Δημιουργός(οι):* ΚΩΝΣΤΑΝΤΙΝΙΔΗΣ ΚΥΡΙΑΚΟΣ

(74) *Πληρεξούσιος:*

(74) *Αντίκλητος:*

(28) *Αριθμός Σχεδίων/Υποδειγμάτων:* 9

(51) *Διεθνής Ταξινόμηση:* 25-02

(54) *Προσδιορισμός Αντικειμένου:* ΣΧΕΔΙΑ ΓΙΑ ΠΟΡΤΕΣ ΚΑΙ ΛΟΙΠΕΣ
ΑΡΧΙΤΕΚΤΟΝΙΚΕΣ ΕΦΑΡΜΟΓΕΣ

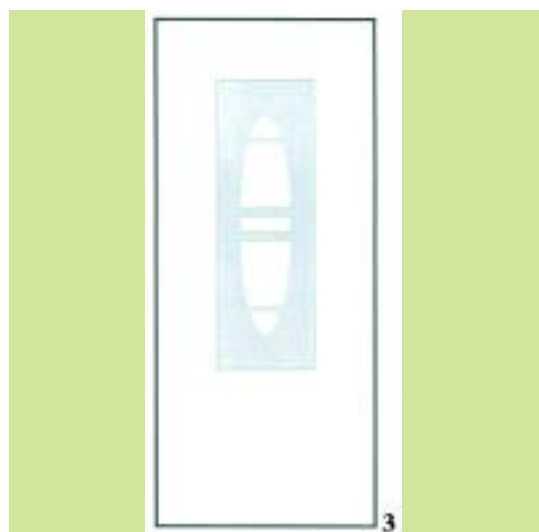

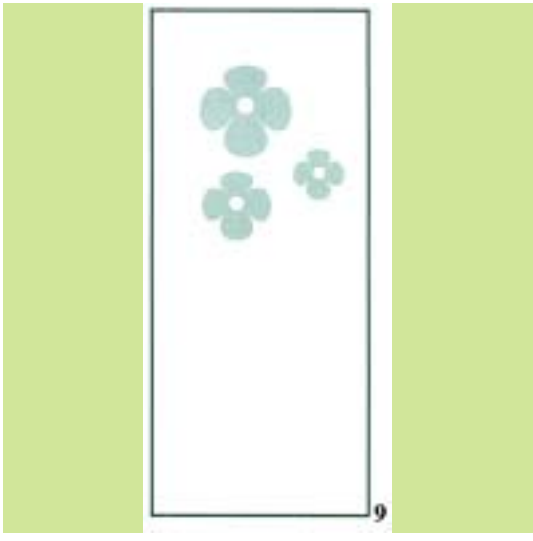
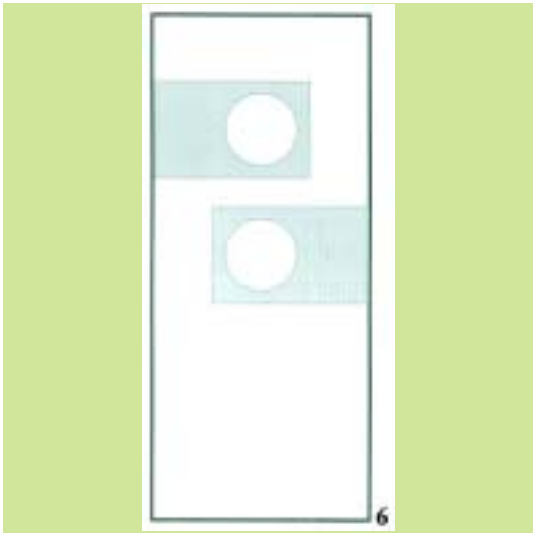
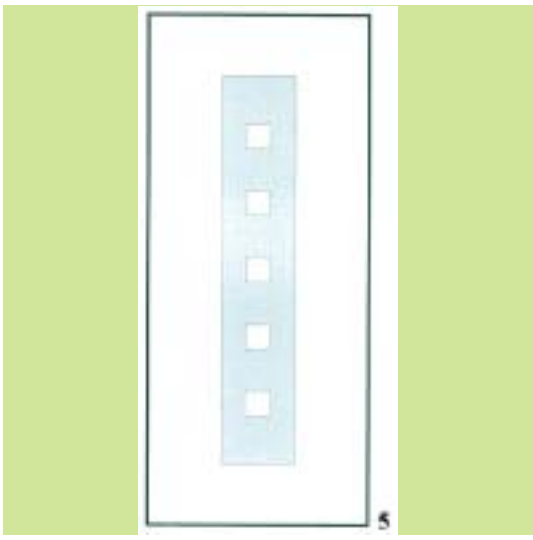

(21) *Αρ. Αίτησης Σχ. ή Υπ.:* 20040600035

(15) *Ημερ. Καταχώρησης:* 05/04/2004

(17) *Ημ. Λήξης 1ης πενταετίας :* 5/4/2009

(71) *Καταθέτης(ες):* ΚΕΣΙΣΤΟΡΝΟΥ ΠΑΥΛΟΣ
Θερμαικού 12, 56430 ΣΤΑΥΡΟΥΠΟΛΗ
(ΘΕΣΣΑΛΟΝΙΚΗΣ), ΕΛΛΑΔΑ

(30) *Συμβ. Προτεραιότητα(ες):*

(72) *Δημιουργός(οι):* ΚΕΣΙΣΤΟΡΝΟΥ ΠΑΥΛΟΣ

(74) *Πληρεξούσιος:*

(74) *Αντίκλητος:*

(28) *Αριθμός Σχεδίων/Υποδειγμάτων:* 1

(51) *Διεθνής Ταξινόμηση:* 04-01

(54) *Προσδιορισμός Αντικειμένου:* ΠΡΟΣΘΕΤΟΣ ΜΗΧΑΝΙΣΜΟΣ ΠΟΛ-
ΛΑΠΛΩΝ ΚΛΙΣΕΩΝ ΓΙΑ ΒΟΥΡ-
ΤΣΕΣ-ΣΚΟΥΠΕΣ

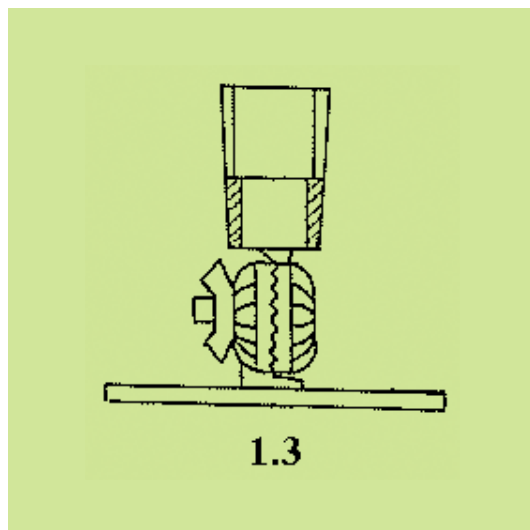
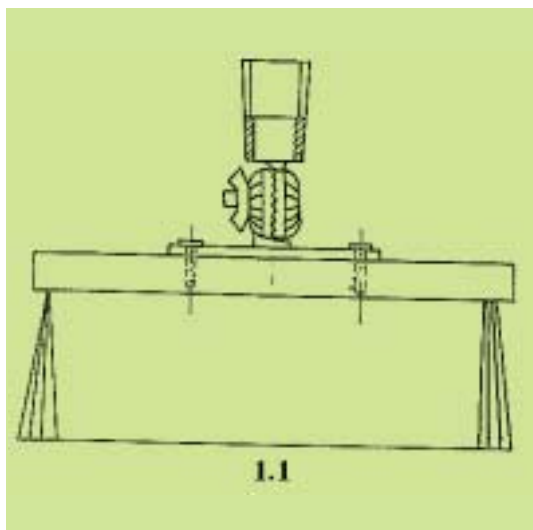
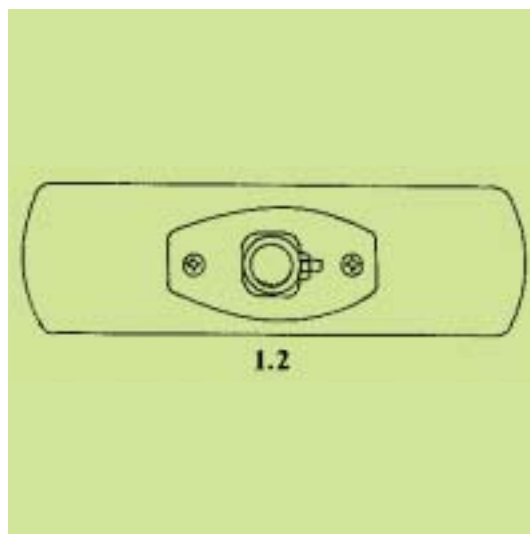

(21) *Αρ. Αίτησης Σχ. ή Υπ.:* 20040600036

(15) *Ημερ. Καταχώρησης:* 05/04/2004

(17) *Ημ. Λήξης 1ης πενταετίας :* 5/4/2009

(71) *Καταθέτης(ες):* WYETH
Five Giralda Farms, Madison, New Jersey 07940-
0874, ΗΝΩΜΕΝΕΣ ΠΟΛΙΤΕΙΕΣ ΤΗΣ
ΑΜΕΡΙΚΗΣ

(30) *Συμβ. Προτεραιότητα(ες):* 29/191683-10/10/2003-US

(72) *Δημιουργός(οι):* 1) NICHOLS A. MARK
2) HONAN G. DAVID
3) DAVID-HEGERICH C. FAITH

(74) *Πληρεξούσιος:* ΤΣΙΜΙΚΑΛΗΣ ΑΘΑΝΑΣΙΟΣ
Ν. Βάμβα 1, 10674 ΑΘΗΝΑ (ΑΤΤΙΚΗΣ)

(74) *Αντίκλητος:* ΤΣΙΜΙΚΑΛΗΣ ΑΘΑΝΑΣΙΟΣ
Ν. Βάμβα 1, 10674 ΑΘΗΝΑ (ΑΤΤΙΚΗΣ)

(28) *Αριθμός Σχεδίων/Υποδειγμάτων:* 1

(51) *Διεθνής Ταξινόμηση:* 09-03

(54) *Προσδιορισμός Αντικειμένου:* ΔΙΑΝΟΜΕΑΣ ΔΙΣΚΙΩΝ

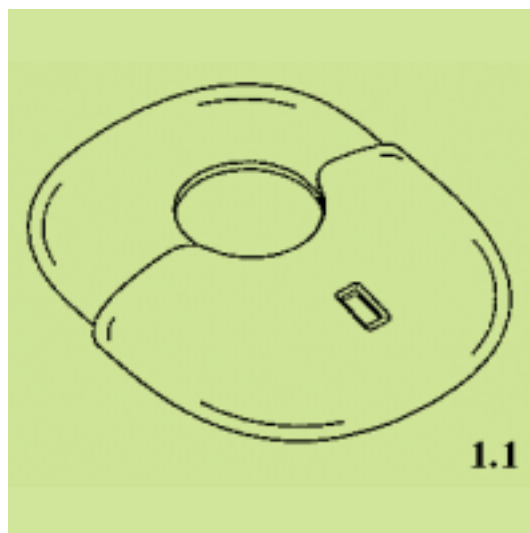

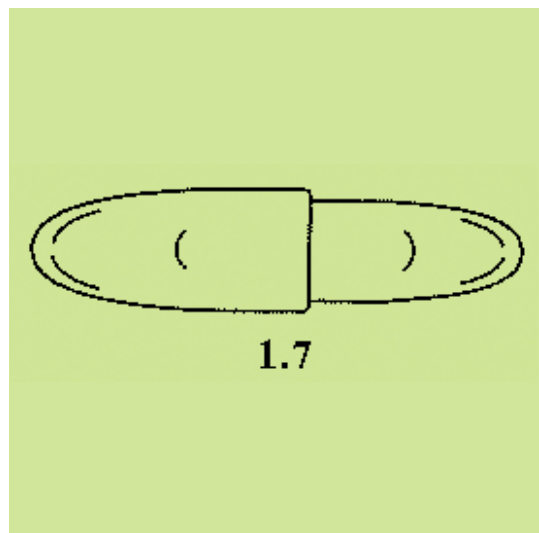
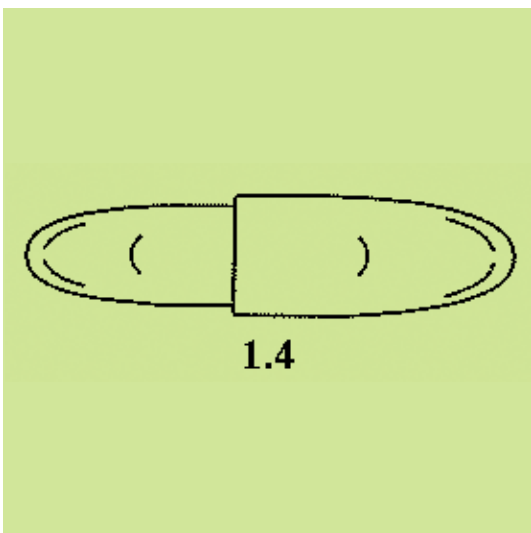
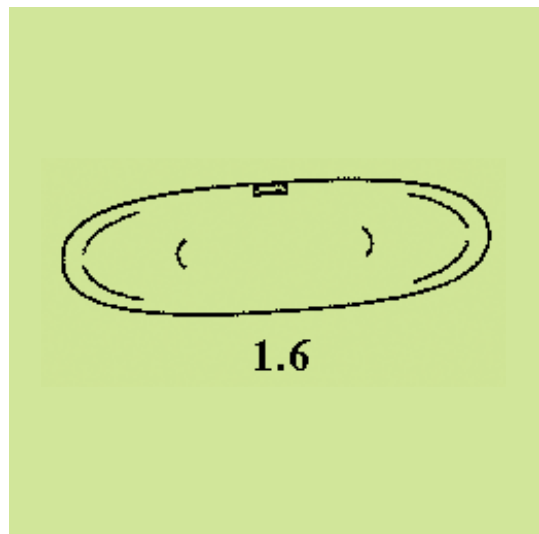
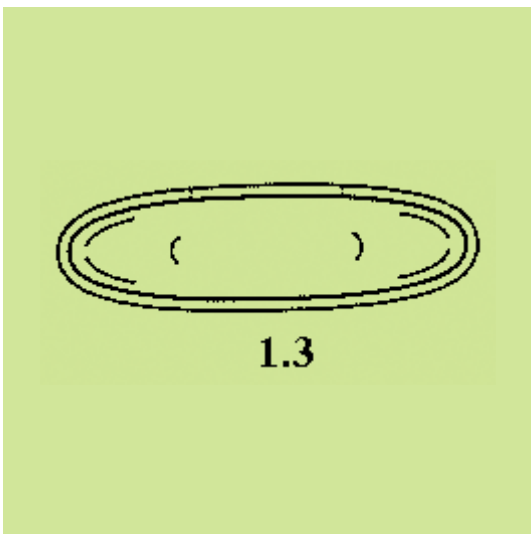
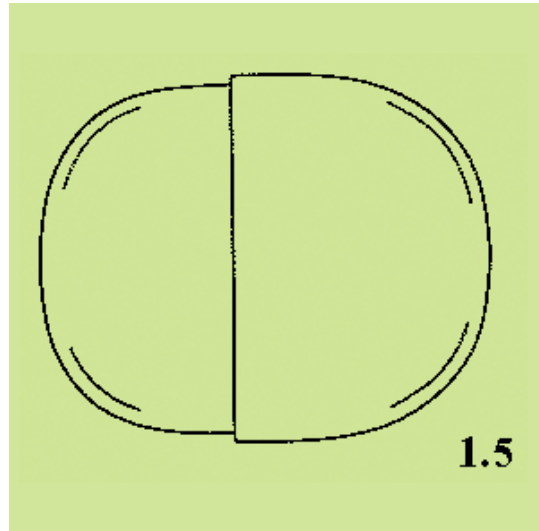
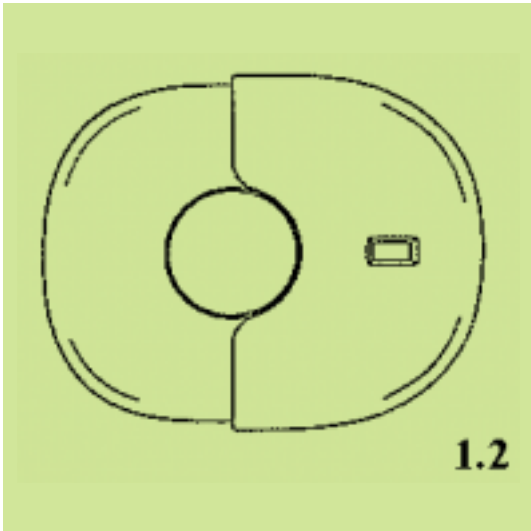

(21) Αρ. Αίτησης Σχ. ή Υπ.: 20040600037

(15) Ημερ. Καταχώρησης: 06/04/2004

(17) Ημ. Λήξης 1ης πενταετίας :6/4/2009

(71) Καταθέτης(ες): ΔΗΜΟΠΟΥΛΟΣ ΑΠΟΣΤΟΛΟΥ ΘΩΜΑΣ
Ανθ. Γαζή 57,, 412 22 ΛΑΡΙΣΑ, ΕΛΛΑΔΑ

(30) Συμβ. Προτεραιότητα(ες):

(72) Δημιουργός(οι): ΔΗΜΟΠΟΥΛΟΣ ΑΠΟΣΤΟΛΟΥ ΘΩΜΑΣ

(74) Πληρεξούσιος:

(74) Αντίκλητος:

(28) Αριθμός Σχεδίων/Υποδειγμάτων: 1

(51) Διεθνής Ταξινόμηση: 07-02

(54) Προσδιορισμός Αντικειμένου: ΣΧΑΡΑ ΠΟΥ ΕΝΣΩΜΑΤΩΝΕΤΑΙ
ΜΕ ΣΟΥΒΛΑ

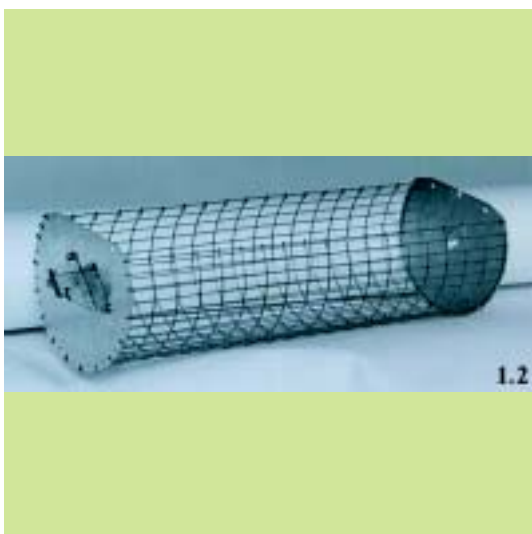
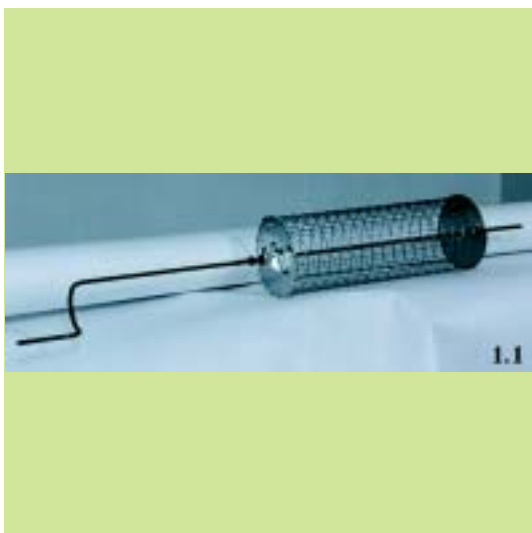
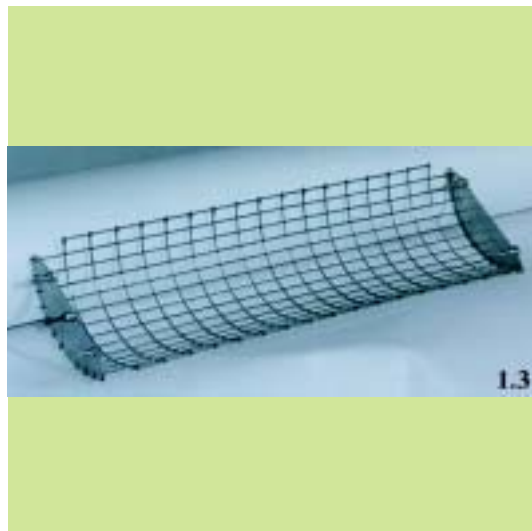



(21) **Αρ. Αίτησης Σχ. ή Υπ.: 20040600038**

(15) **Ημερ.Καταχώρησης:** 08/04/2004

(17) **Ημ. Λήξης 1ης πενταετίας :** 8/4/2009

(71) **Καταθέτης(ες):** EMPHASIS SARL
9 Rue De Tracy,, 75002 PARIS, ΓΑΛΛΙΑ

(30) **Συμβ. Προτεραιότητα(ες):** 040246-19/01/2004-FR

(72) **Δημιουργός(οι):** ΠΑΝΑΓΙΩΤΟΥ ΠΑΝΑΓΙΩΤΗΣ

(74) **Πληρεξούσιος:** ΣΑΚΕΛΛΑΡΙΔΗ ΒΑΛΗ-ΒΑΣΙΛΙΚΗ
Αδριανού 70, 10556 ΑΘΗΝΑ (ΑΤΤΙΚΗΣ)

(74) **Αντίκλητος:** ΣΑΚΕΛΛΑΡΙΔΗ ΒΑΛΗ-ΒΑΣΙΛΙΚΗ
Αδριανού 70, 10556 ΑΘΗΝΑ (ΑΤΤΙΚΗΣ)

(28) **Αριθμός Σχεδίων/Υποδειγμάτων:** 1

(51) **Διεθνής Ταξινόμηση:** 02-01

(54) **Προσδιορισμός Αντικειμένου:** ΜΠΟΥΣΤΟ ΜΕ ΕΝΣΩΜΑΤΩΜΕΝΟ ΣΤΗΘΟΛΕΣΜΟ



(21) **Αρ. Αίτησης Σχ. ή Υπ.: 20040600039**

(15) **Ημερ.Καταχώρησης:** 14/04/2004

(17) **Ημ. Λήξης 1ης πενταετίας :** 14/4/2009

(71) **Καταθέτης(ες):** ΙΩΑΝΝΗΣ ΠΕΛΕΤΙΔΗΣ Α.Β.Ε.Ε.
Οδός Αρκαδίου, 57009 ΚΑΛΟΧΩΡΙ
(ΘΕΣΣΑΛΟΝΙΚΗΣ), ΕΛΛΑΔΑ

(30) **Συμβ. Προτεραιότητα(ες):**

(72) **Δημιουργός(οι):** ΠΕΛΕΤΙΔΟΥ ΑΘΗΝΑ

(74) **Πληρεξούσιος:**

(74) **Αντίκλητος:**

(28) **Αριθμός Σχεδίων/Υποδειγμάτων:** 6

(51) **Διεθνής Ταξινόμηση:** 06-01

(54) **Προσδιορισμός Αντικειμένου:** ΚΑΝΑΠΕΔΕΣ, ΠΟΛΥΘΡΟΝΕΣ





1.2



2.2



1.3



2.3



2.1



2.4

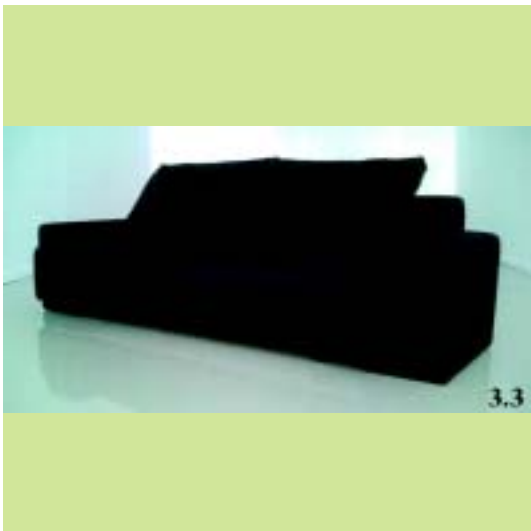





(21) *Αρ. Αίτησης Σχ. ή Υπ.:* 20040600040

(15) *Ημερ. Καταχώρησης:* 29/04/2004

(17) *Ημ. Λήξης 1ης πενταετίας :* 29/4/2009

(71) *Καταθέτης(ες):* D.K. - LIGHTING ΑΝΩΝΥΜΗ ΒΙΟΜΗΧΑΝΙΚΗ
ΕΜΠΟΡΙΚΗ ΕΤΑΙΡΕΙΑ ΕΠΑΓΓΕΛΜΑΤΙΚΟΥ
ΦΩΤΙΣΜΟΥ
Σενέκα 30, 14564 ΚΗΦΙΣΙΑ (ΑΤΤΙΚΗΣ),
ΕΛΛΑΔΑ

(30) *Συμβ. Προτεραιότητα(ες):*

(72) *Δημιουργός(οι):* ΚΟΥΜΠΟΥΡΑΣ ΔΗΜΗΤΡΙΟΣ

(74) *Πληρεξούσιος:*

(74) *Αντίκλητος:* ΠΑΠΑΘΕΟΔΩΡΟΥ ΑΜΑΛΙΑ
ΑΚΑΔΗΜΙΑΣ 64, 10679 ΑΘΗΝΑ (ΑΤΤΙΚΗΣ)

(28) *Αριθμός Σχεδίων/Υποδειγμάτων:* 1

(51) *Διεθνής Ταξινόμηση:* 26-05

(54) *Προσδιορισμός Αντικειμένου:* ΦΩΤΙΣΤΙΚΟ ΟΡΟΦΗΣ-ΤΟΙΧΟΥ



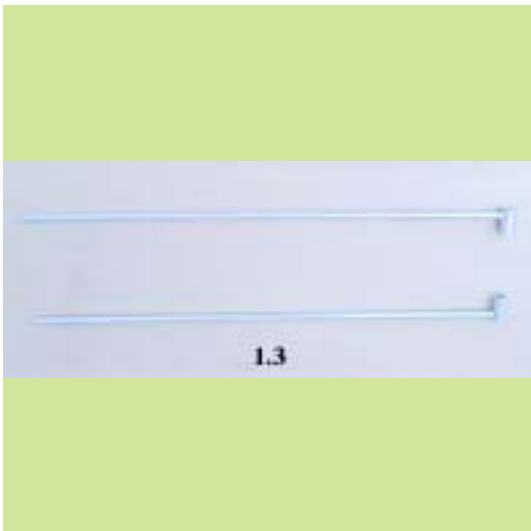

(21) Αρ. Αίτησης Σχ. ή Υπ.: 20040600041

(15) Ημερ. Καταχώρησης: 29/04/2004

(17) Ημ. Λήξης 1ης πενταετίας :29/4/2009

(71) Καταθέτης(ες): D.K. - LIGHTING ΑΝΩΝΥΜΗ ΒΙΟΜΗΧΑΝΙΚΗ
ΕΜΠΟΡΙΚΗ ΕΤΑΙΡΕΙΑ ΕΠΑΓΓΕΛΜΑΤΙΚΟΥ
ΦΩΤΙΣΜΟΥ
Σενέκα 30, 14564 ΚΗΦΙΣΙΑ (ΑΤΤΙΚΗΣ),
ΕΛΛΑΔΑ

(30) Συμβ. Προτεραιότητα(ες):

(72) Δημιουργός(οι): ΚΟΥΜΠΟΥΡΑΣ ΔΗΜΗΤΡΙΟΣ

(74) Πληρεξούσιος:

(74) Αντίκλητος: ΠΑΠΑΘΕΟΔΩΡΟΥ ΑΜΑΛΙΑ
ΑΚΑΔΗΜΙΑΣ 64, 10679 ΑΘΗΝΑ (ΑΤΤΙΚΗΣ)

(28) Αριθμός Σχεδίων/Υποδειγμάτων: 1

(51) Διεθνής Ταξινόμηση: 26-05

(54) Προσδιορισμός Αντικειμένου: ΦΩΤΙΣΤΙΚΟ ΟΡΟΦΗΣ-ΤΟΙΧΟΥ

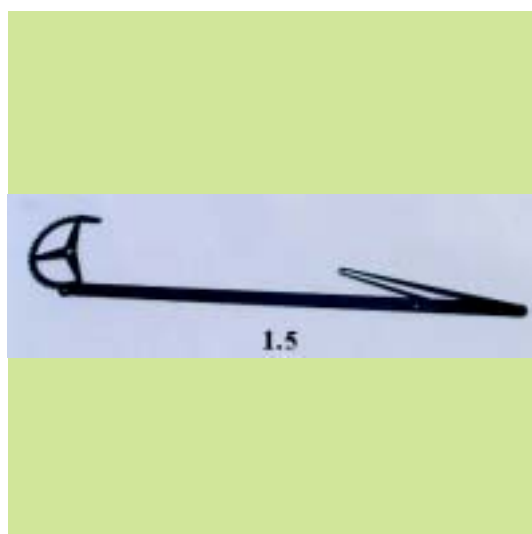



1.6



1.9

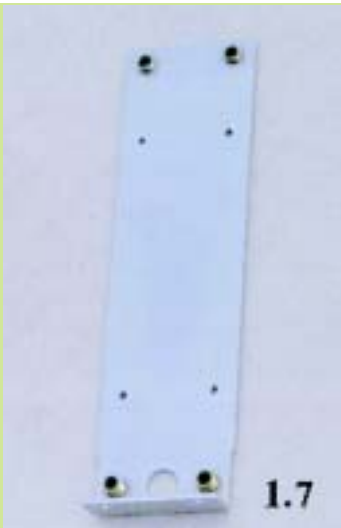

1.7



1.10



1.8

(21) Αρ. Αίτησης Σχ. ή Υπ.: 20040600042

(15) Ημερ. Καταχώρησης: 29/04/2004

(17) Ημ. Λήξης 1ης πενταετίας :29/4/2009

(71) Καταθέτης(ες): D.K. - LIGHTING ΑΝΩΝΥΜΗ ΒΙΟΜΗΧΑΝΙΚΗ
ΕΜΠΟΡΙΚΗ ΕΤΑΙΡΕΙΑ ΕΠΑΓΓΕΛΜΑΤΙΚΟΥ
ΦΩΤΙΣΜΟΥ
Σενέκα 30, 14564 ΚΗΦΙΣΙΑ (ΑΤΤΙΚΗΣ),
ΕΛΛΑΔΑ

(30) Συμβ. Προτεραιότητα(ες):

(72) Δημιουργός(οι): ΚΟΥΜΠΟΥΡΑΣ ΔΗΜΗΤΡΙΟΣ

(74) Πληρεξούσιος:

(74) Αντίκλητος: ΠΑΠΑΘΕΟΔΩΡΟΥ ΑΜΑΛΙΑ
ΑΚΑΔΗΜΙΑΣ 64, 10679 ΑΘΗΝΑ (ΑΤΤΙΚΗΣ)

(28) Αριθμός Σχεδίων/Υποδειγμάτων: 1

(51) Διεθνής Ταξινόμηση: 26-05

(54) Προσδιορισμός Αντικειμένου: ΦΩΤΙΣΤΙΚΟ ΟΡΟΦΗΣ-ΤΟΙΧΟΥ





(21) *Αρ. Αίτησης Σχ. ή Υπ.*: 20040600043

(15) *Ημερ. Καταχώρησης*: 29/04/2004

(17) *Ημ. Λήξης 1ης πενταετίας*: 29/4/2009

(71) *Καταθέτης(ες)*: ΣΠΙΝΤΖΙΟΣ ΒΑΣΙΛΕΙΟΣ
Κουντουριώτου 12, 60100 ΚΑΤΕΡΙΝΗ
(ΠΙΕΡΙΑΣ), ΕΛΛΑΔΑ

(30) *Συμβ. Προτεραιότητα(ες)*:

(72) *Δημιουργός(οι)*: ΣΠΙΝΤΖΙΟΣ ΒΑΣΙΛΕΙΟΣ

(74) *Πληρεξούσιος*: ΔΟΝΤΑΣ ΝΙΚΟΛΑΟΣ
Βουλής 14, 10563 ΑΘΗΝΑ (ΑΤΤΙΚΗΣ)

(74) *Αντίκλητος*: ΔΟΝΤΑΣ ΝΙΚΟΛΑΟΣ
Βουλής 14, 10563 ΑΘΗΝΑ (ΑΤΤΙΚΗΣ)

(28) *Αριθμός Σχεδίων/Υποδειγμάτων*: 50

(51) *Διεθνής Ταξινόμηση*: 06-11

(54) *Προσδιορισμός Αντικειμένου*: ΣΧΗΜΑ ΤΑΠΗΤΩΝ

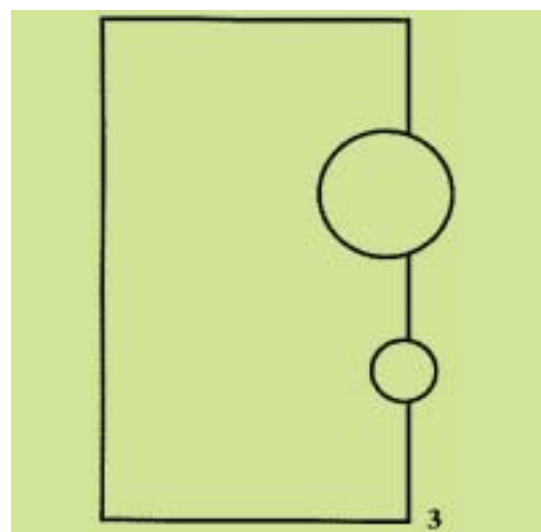
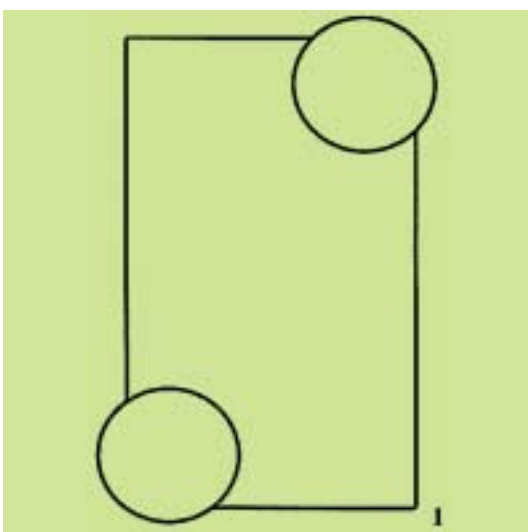
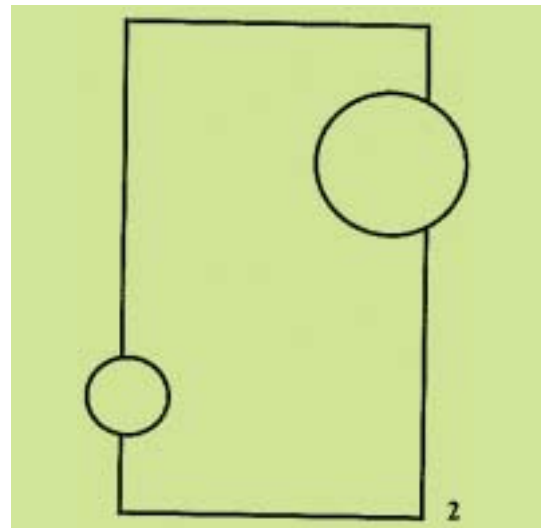

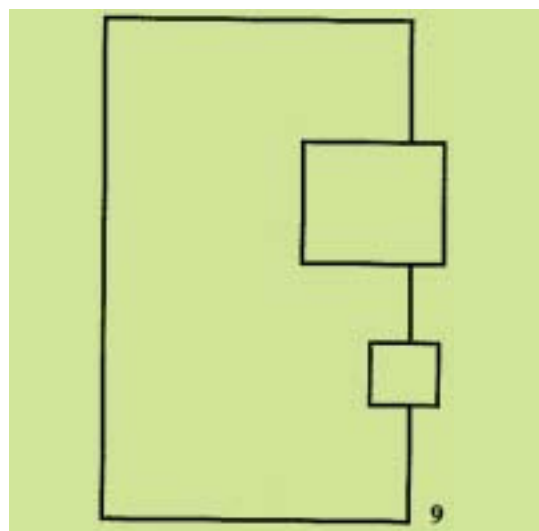
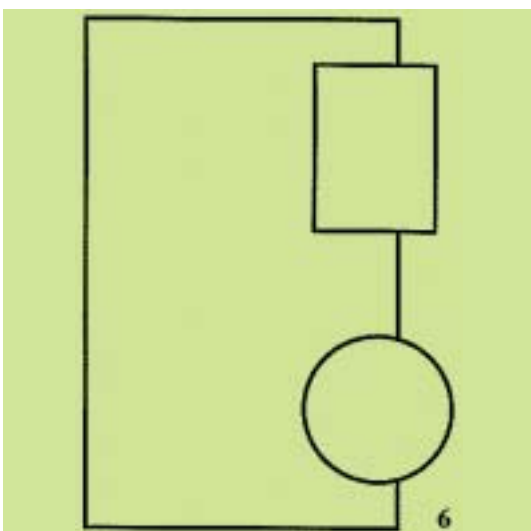
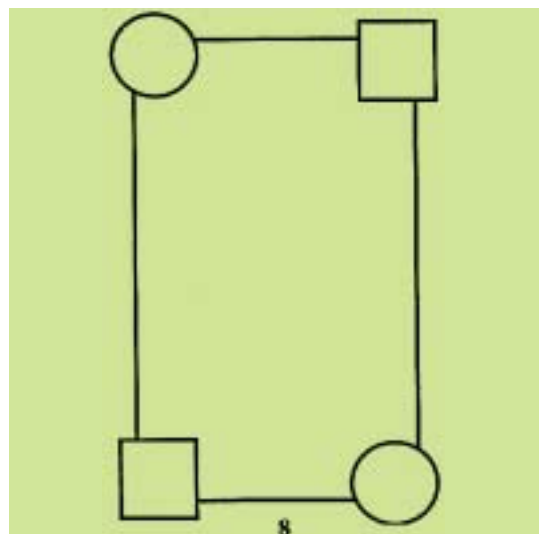
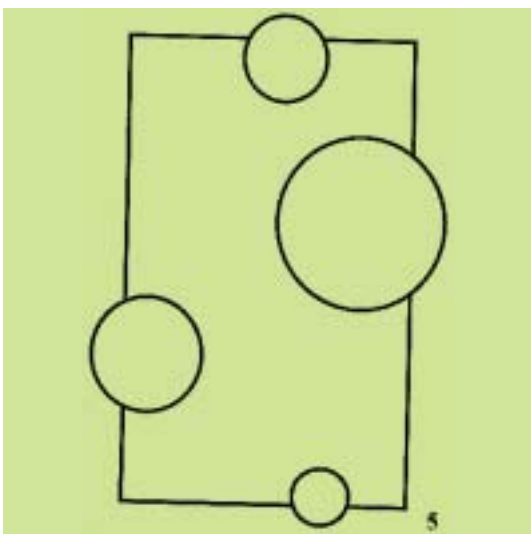
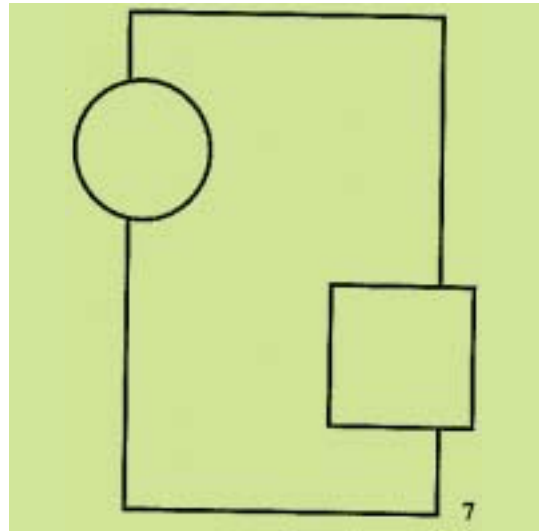
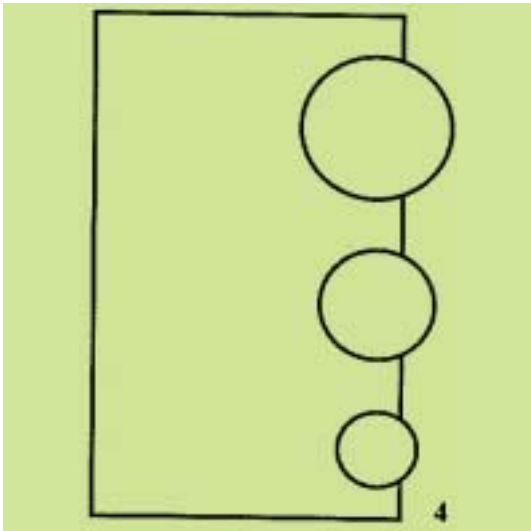

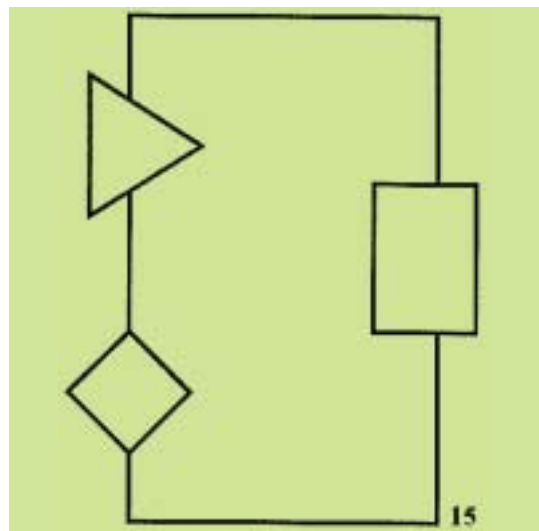
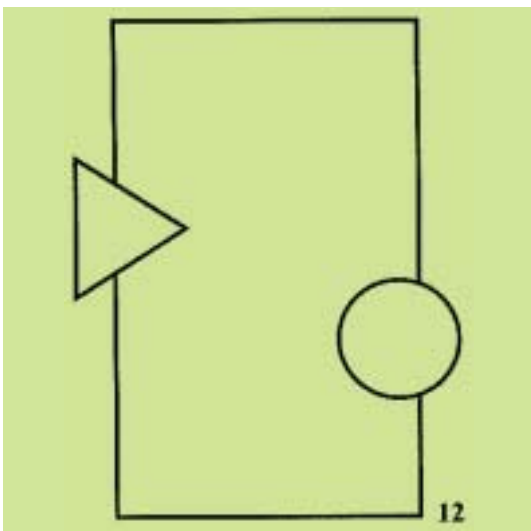
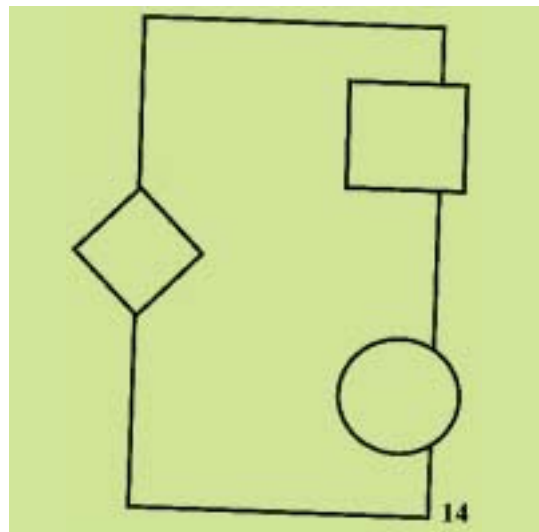
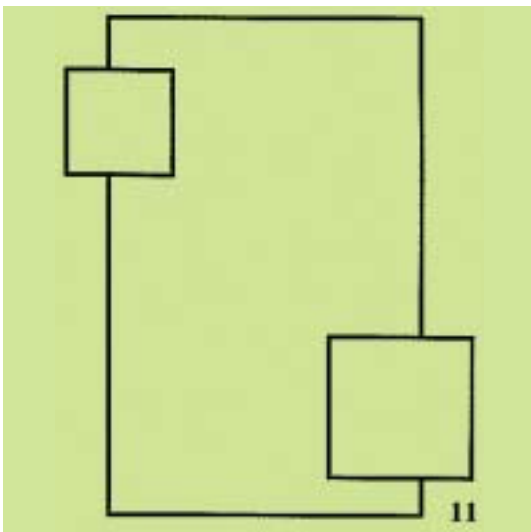
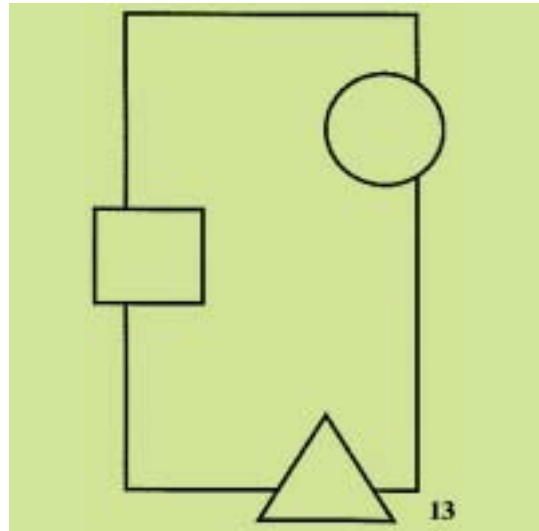
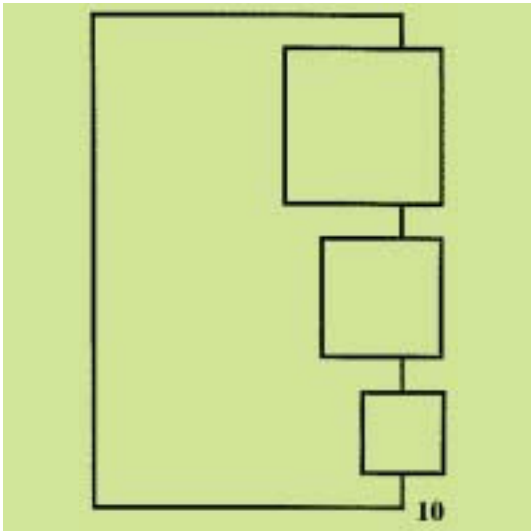

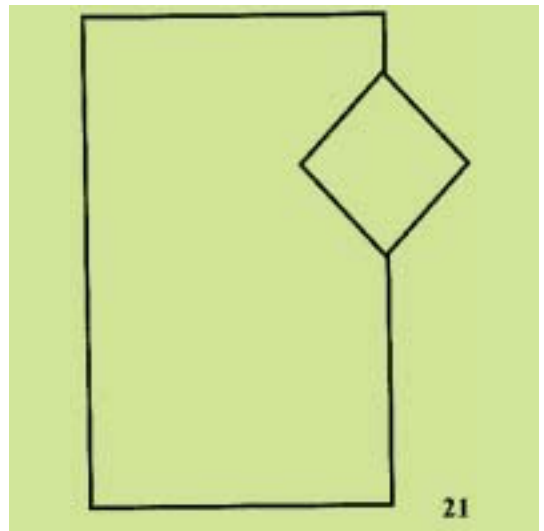
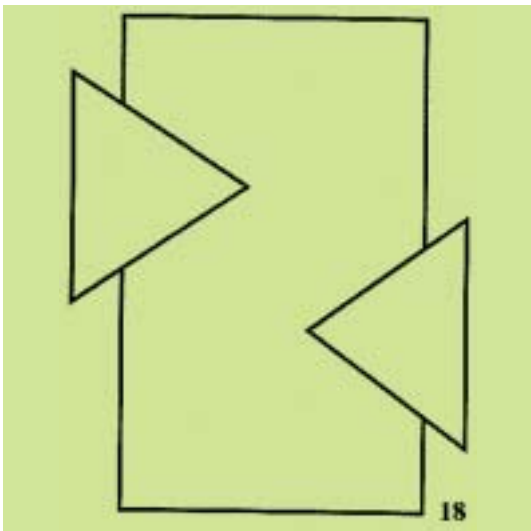
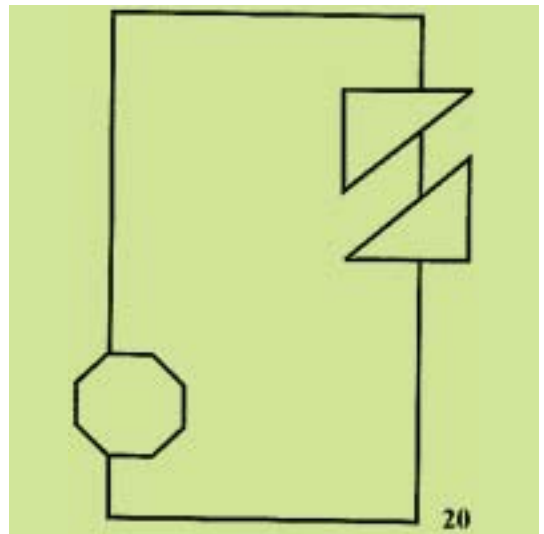
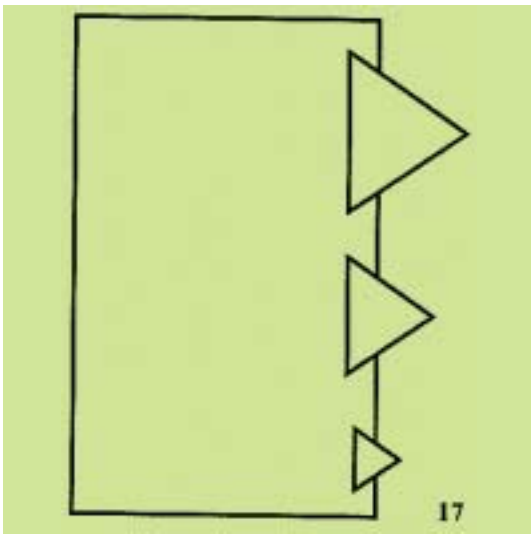
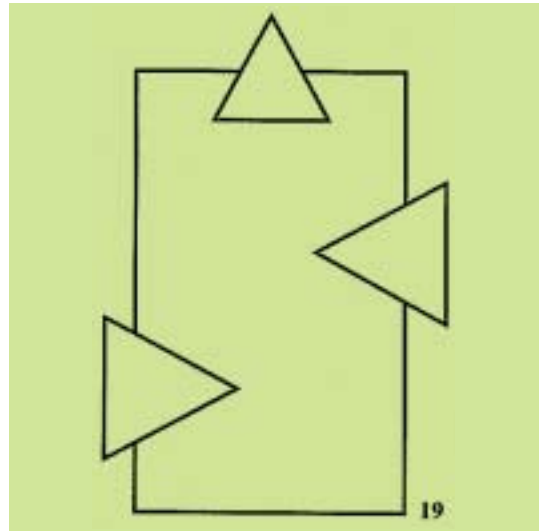
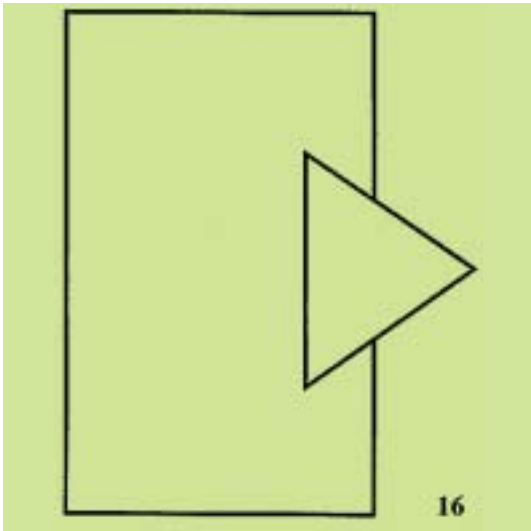

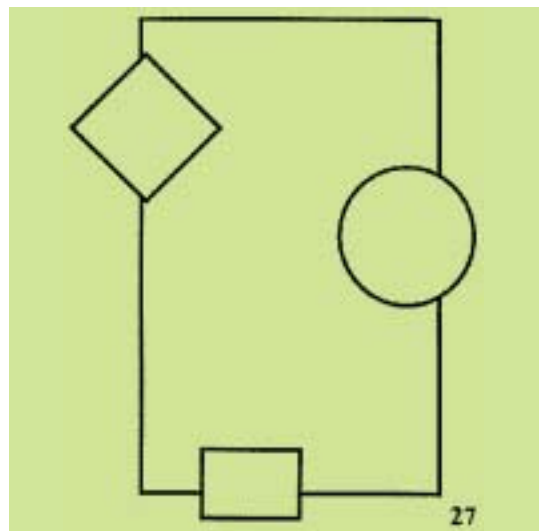
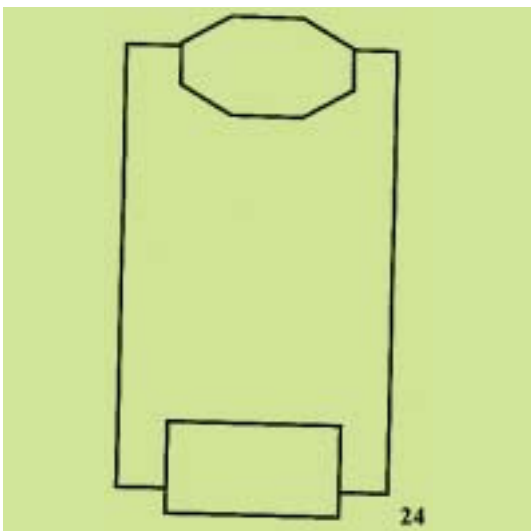
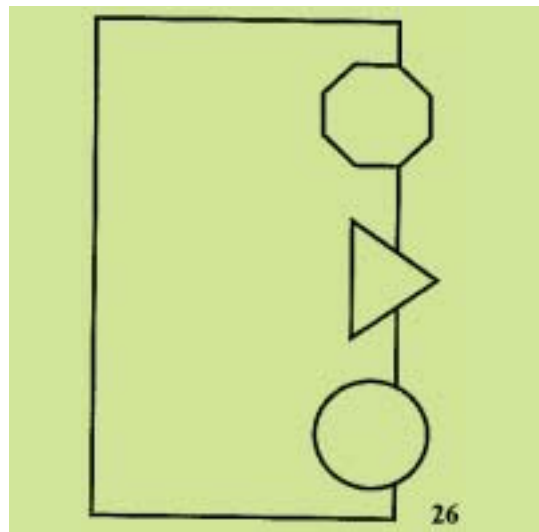
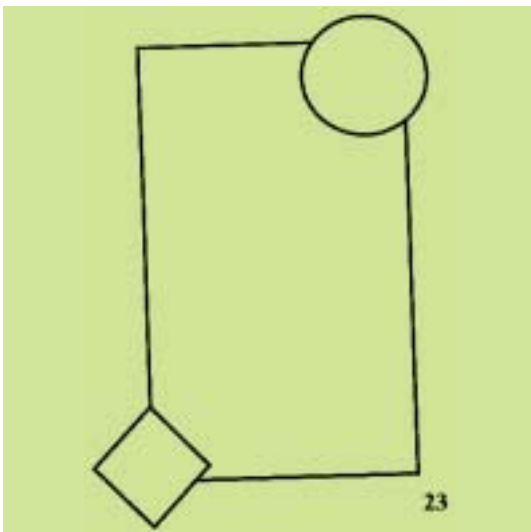
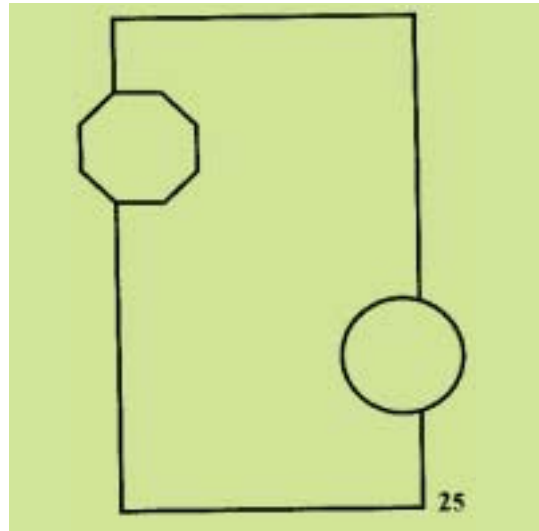
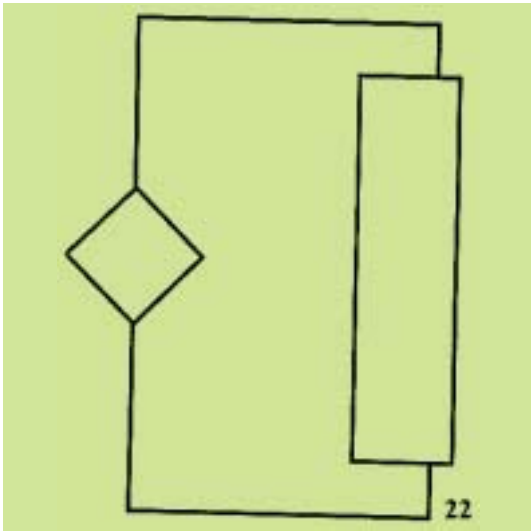

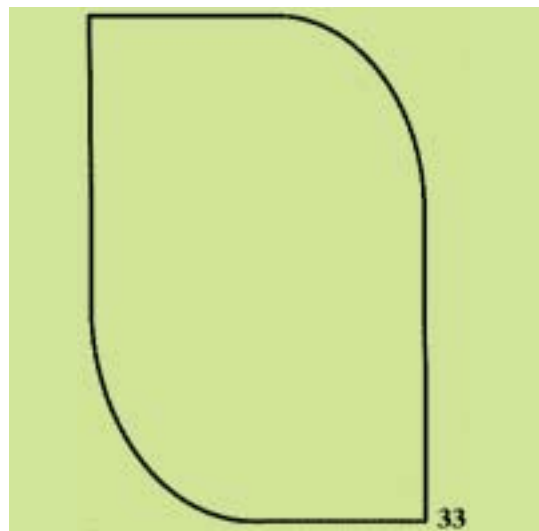
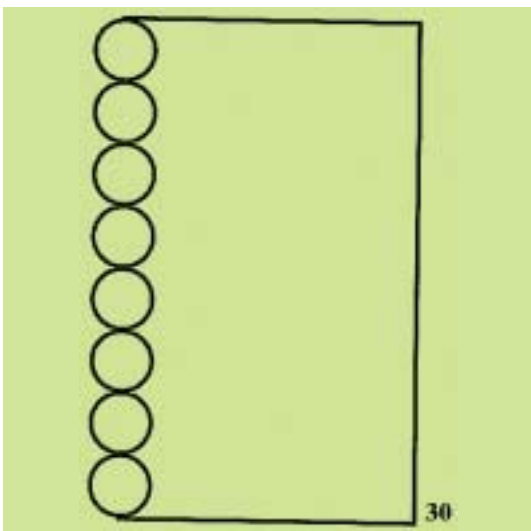
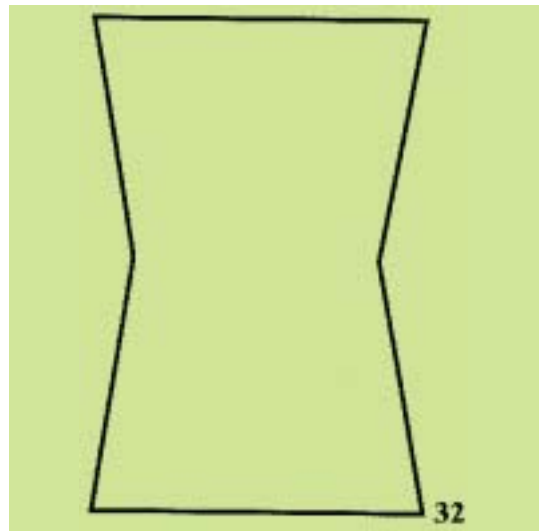
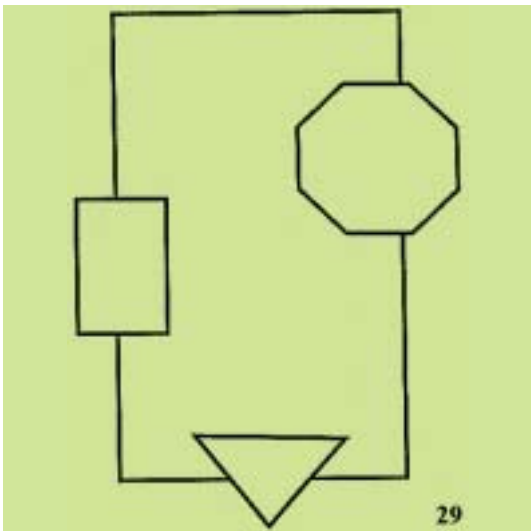
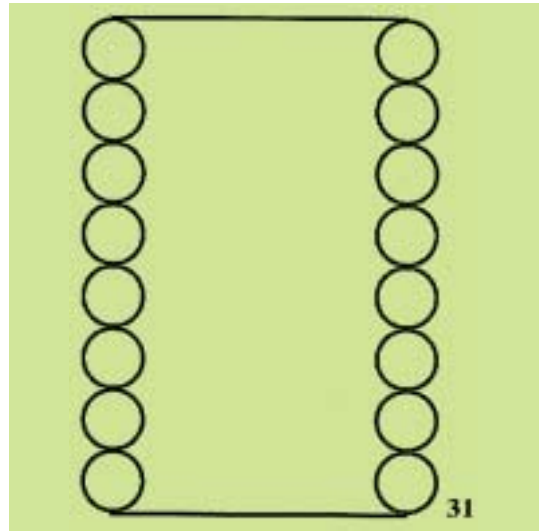
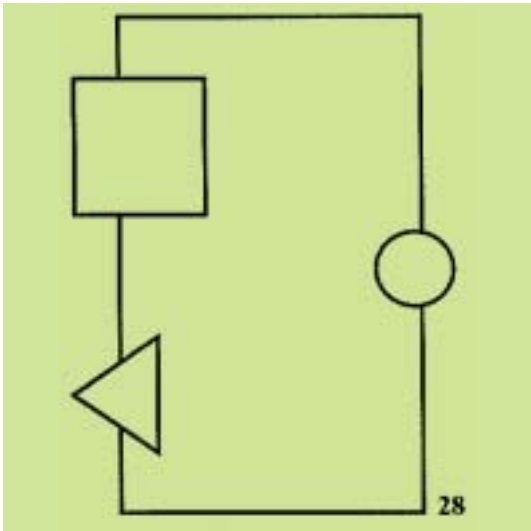

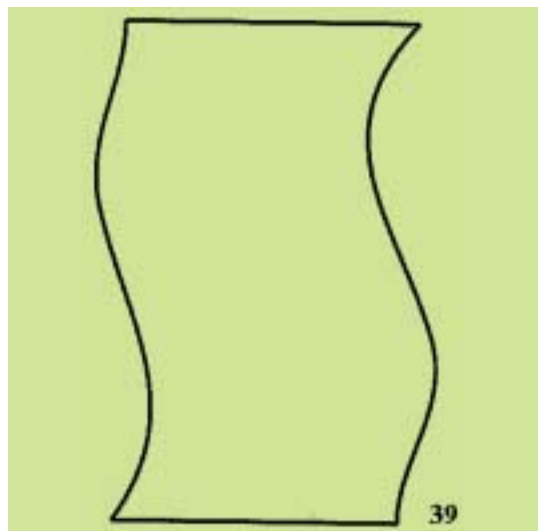
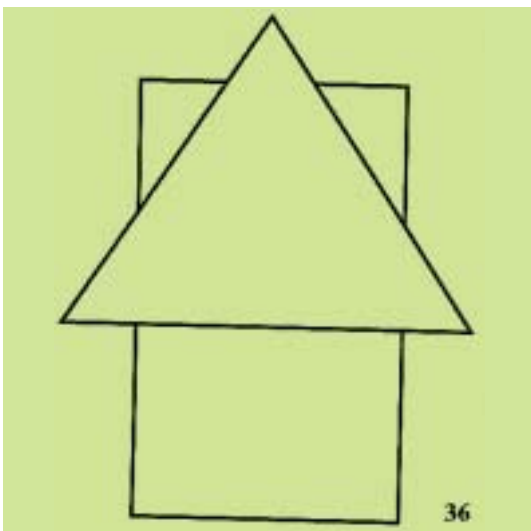
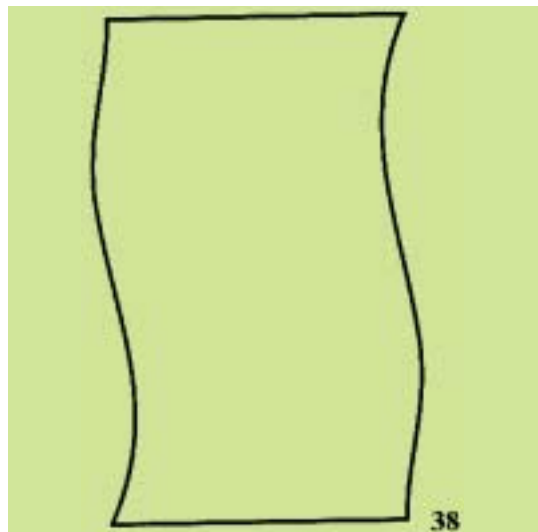
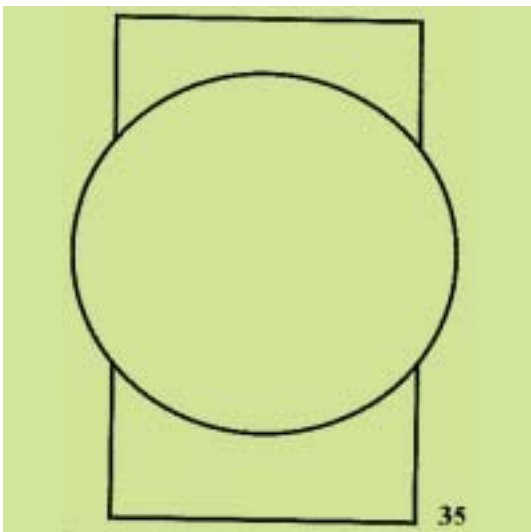
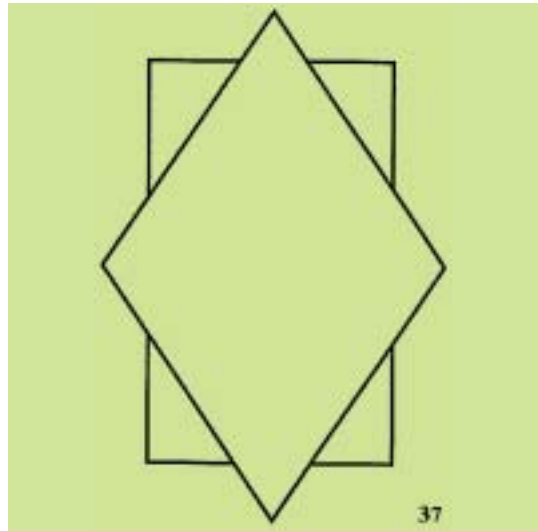
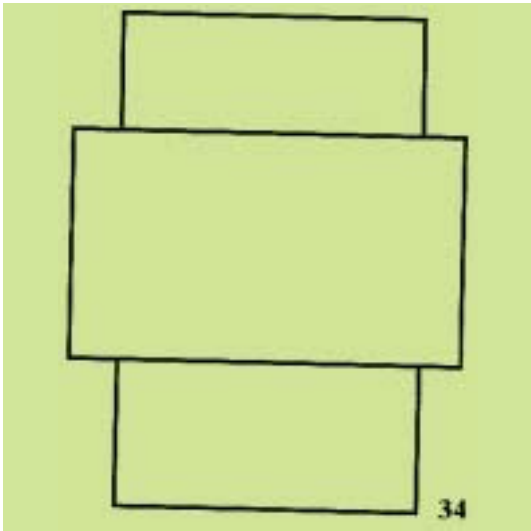

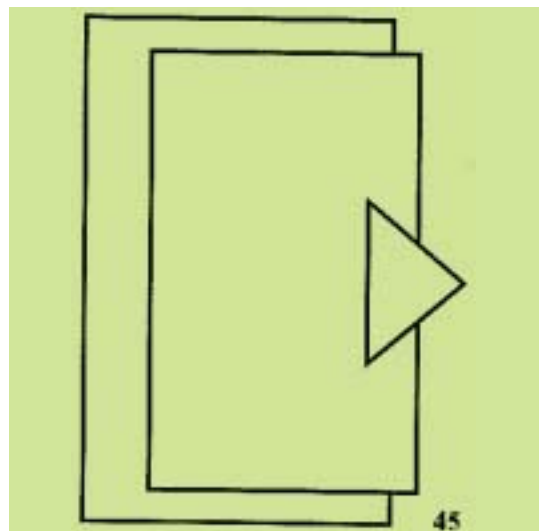
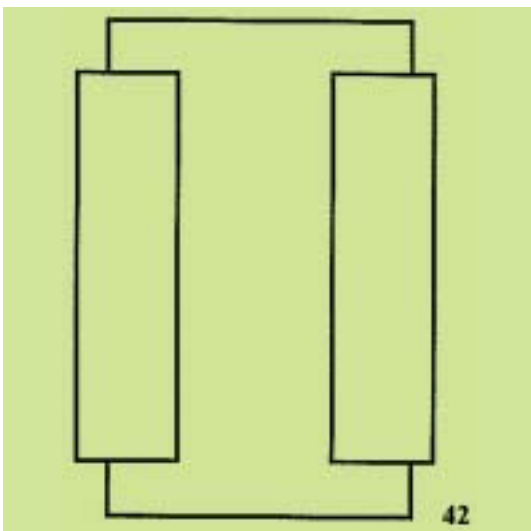
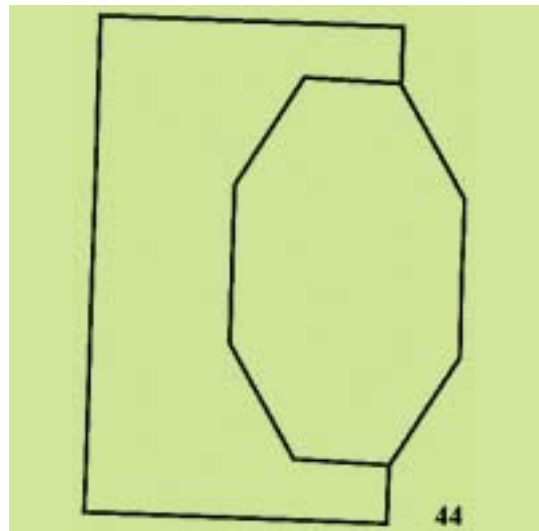
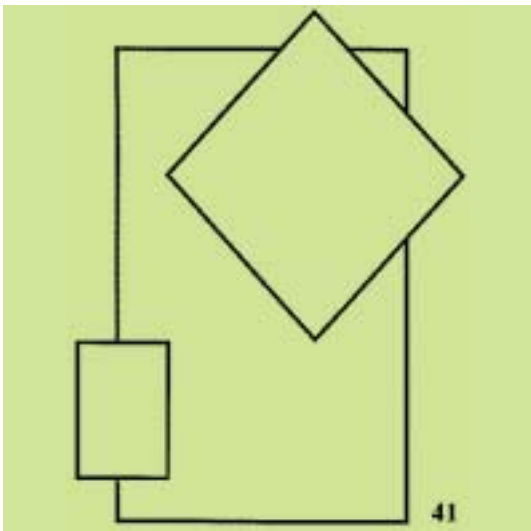
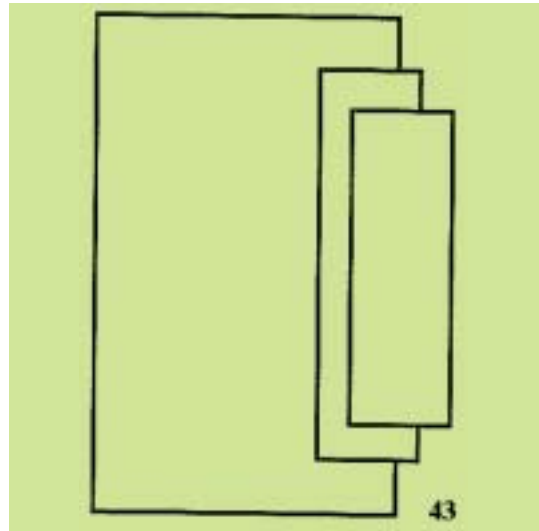
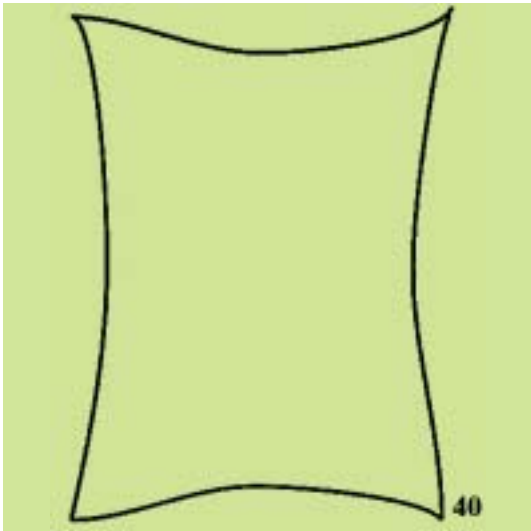

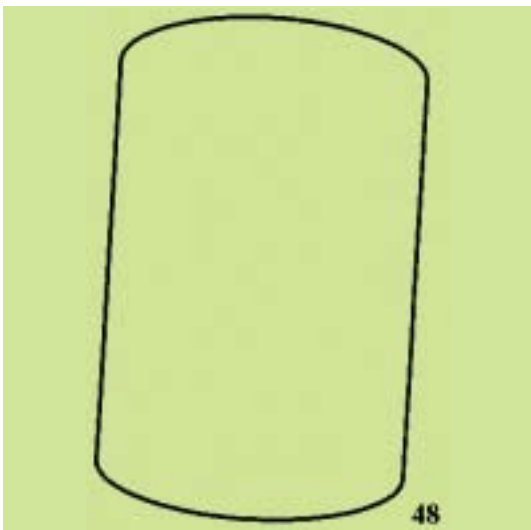
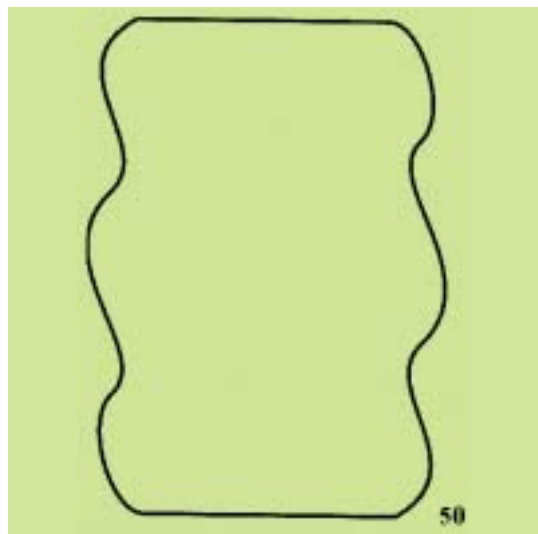
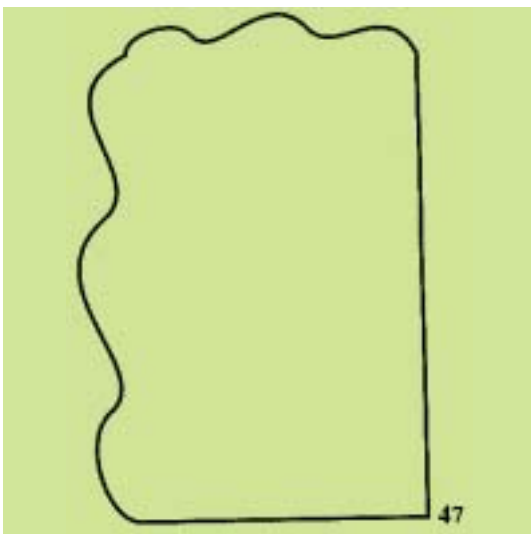
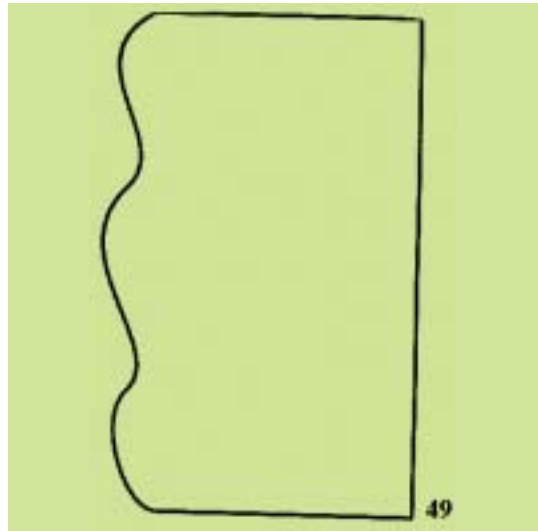
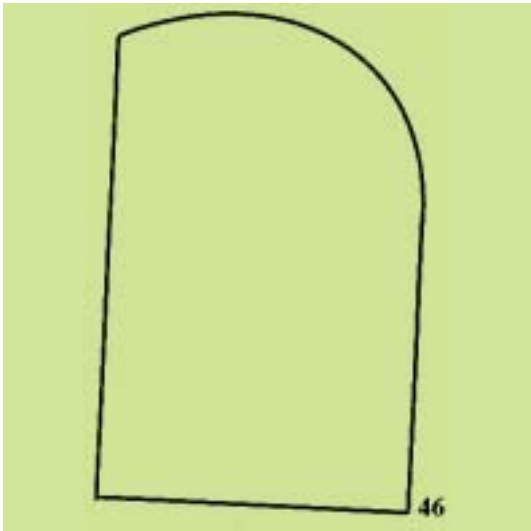

**ΕΥΡΕΤΗΡΙΟ ΑΙΤΗΣΕΩΝ ΣΧΕΔΙΩΝ Ή ΥΠΟΔΕΙΓΜΑΤΩΝ ΣΥΜΦΩΝΑ ΜΕ ΤΗΝ ΑΛΦΑΒΗΤΙΚΗ
ΣΕΙΡΑ ΤΩΝ ΚΑΤΑΘΕΤΩΝ**

ΚΑΤΑΘΕΤΗΣ (71)	ΠΡΟΣΔΙΟΡΙΣΜΟΣ ΑΝΤ/ΜΕΝΟΥ ΣΧ. Ή ΥΠ. (54)	ΚΑΤ/ΡΗΣΗ (15)	ΑΡ. ΑΙΤ. (21)
<i>D.K. - LIGHTING ΑΝΩΝΥΜΗ ΒΙΟΜΗΧΑΝΙΚΗ ΕΜΠΟΡΙΚΗ ΕΤΑΙΡΕΙΑ ΕΠΑΓΓΕΛΜΑΤΙΚΟΥ ΦΩΤΙΣΜΟΥ</i>	ΦΩΤΙΣΤΙΚΟ ΟΡΟΦΗΣ-ΤΟΙΧΟΥ	29/04/2004	20040600040
<i>D.K. - LIGHTING ΑΝΩΝΥΜΗ ΒΙΟΜΗΧΑΝΙΚΗ ΕΜΠΟΡΙΚΗ ΕΤΑΙΡΕΙΑ ΕΠΑΓΓΕΛΜΑΤΙΚΟΥ ΦΩΤΙΣΜΟΥ</i>	ΦΩΤΙΣΤΙΚΟ ΟΡΟΦΗΣ-ΤΟΙΧΟΥ	29/04/2004	20040600041
<i>D.K. - LIGHTING ΑΝΩΝΥΜΗ ΒΙΟΜΗΧΑΝΙΚΗ ΕΜΠΟΡΙΚΗ ΕΤΑΙΡΕΙΑ ΕΠΑΓΓΕΛΜΑΤΙΚΟΥ ΦΩΤΙΣΜΟΥ</i>	ΦΩΤΙΣΤΙΚΟ ΟΡΟΦΗΣ-ΤΟΙΧΟΥ	29/04/2004	20040600042
<i>EMPHASIS SARL</i>	ΜΠΟΥΣΤΟ ΜΕ ΕΝΣΩΜΑΤΩΜΕΝΟ ΣΤΗΘΟΔΕΣΜΟ.	08/04/2004	20040600038
<i>WYETH</i>	ΔΙΑΝΟΜΕΑΣ ΔΙΣΚΙΩΝ	05/04/2004	20040600036
<i>ΔΗΜΟΠΟΥΛΟΣ ΘΩΜΑΣ</i>	ΣΧΑΡΑ ΠΟΥ ΕΝΣΩΜΑΤΩΝΕΤΑΙ ΜΕ ΣΟΥΒΛΑ.	06/04/2004	20040600037
<i>ΙΠΠΟΚΑΜΠΟΣ Α.Ε</i>	ΠΛΑΚΑΚΙ	01/04/2004	20040600031
<i>ΙΩΑΝΝΗΣ ΠΕΛΕΤΙΔΗΣ Α.Β.Ε.Ε.</i>	ΚΑΝΑΠΕΔΕΣ, ΠΟΛΥΘΡΟΝΕΣ	14/04/2004	20040600039
<i>ΚΕΣΙΣΤΟΡΝΟΥ ΠΑΥΛΟΣ</i>	ΠΡΟΣΘΕΤΟΣ ΜΗΧΑΝΙΣΜΟΣ ΠΟΛΛΑΠΛΩΝ ΚΛΙΣΕΩΝ ΓΙΑ ΒΟΥΡΤΣΕΣ-ΣΚΟΥΠΕΣ	05/04/2004	20040600035
<i>ΚΑΙΜΑΤΕΧΝΙΚΗ Α.Ε.</i>	ΑΠΟΡΡΟΦΗΤΗΡΑΣ ΤΥΠΟΥ ΚΑΜΙΝΑΔΑ	01/04/2004	20040600030
<i>ΣΠΡΙΝΤΖΙΟΣ ΒΑΣΙΛΕΙΟΣ</i>	ΣΧΗΜΑ ΤΑΠΗΤΩΝ	29/04/2004	20040600043
<i>ΥΛΗ ΑΕΒΕ</i>	ΣΧΕΔΙΑ ΓΙΑ ΠΟΡΤΕΣ ΚΑΙ ΛΟΙΠΕΣ ΑΡΧΙΤΕΚΤΟΝΙΚΕΣ ΕΦΑΡΜΟΓΕΣ	02/04/2004	20040600034

Μ Ε Ρ Ο Σ Β '
ΚΑΤΑΧΩΡΗΜΕΝΑ ΠΙΣΤΟΠΟΙΗΤΙΚΑ ΣΧΕΔΙΩΝ ΚΑΙ ΥΠΟΔΕΙΓΜΑΤΩΝ

ΧΟΡΗΓΗΣΕΙΣ ΠΙΣΤΟΠΟΙΗΤΙΚΩΝ ΚΑΤΑΧΩΡΗΣΗΣ ΣΧΕΔΙΩΝ ΚΑΙ ΥΠΟΔΕΙΓΜΑΤΩΝ

(11) Αρ. Πιστοπ. Καταχώρησης Σχ. ή Υπ.:6001818

(21) Αριθμός Αίτησης Σχ. ή Υπ.: 20040600001
(15) Ημερομηνία Καταχώρησης: 05/01/2004
(47) Ημερομηνία Χορήγησης: 21/09/2004
(73) Δικαιούχος (οι): ΤΖΑΝΟΥ ΝΑΥΣΙΚΑ
Ξενοκράτους 27-29,10676 ΑΘΗΝΑ (ΑΤΤΙΚΗΣ), ΕΛΛΑΔΑ
(54) Προσδιορισμός Αντικειμένου: ΧΡΙΣΤΟΥΓΕΝΝΙΑΤΙΚΟ ΔΕΝΤΡΟ

Περισσότερα στοιχεία στην πρώτη δημοσίευση: ΕΔΒΙ (Τεύχος Β') Ιούνιος 2004

(11) Αρ. Πιστοπ. Καταχώρησης Σχ. ή Υπ.:6001819

(21) Αριθμός Αίτησης Σχ. ή Υπ.: 20040600003
(15) Ημερομηνία Καταχώρησης: 14/01/2004
(47) Ημερομηνία Χορήγησης: 21/09/2004
(73) Δικαιούχος (οι): ΟΡΓΑΝΩΤΙΚΗ ΕΠΙΤΡΟΠΗ ΟΛΥΜΠΙΑΚΩΝ ΑΓΩΝΩΝ
"ΑΘΗΝΑ 2004 Α.Ε."
Ιωλκού και Φιλικής Εταιρίας,14234 ΝΕΑ ΙΩΝΙΑ
(ΑΤΤΙΚΗΣ), ΕΛΛΑΔΑ
(54) Προσδιορισμός Αντικειμένου: ΣΤΟΛΗ ΟΛΥΜΠΙΑΚΗΣ ΛΑΜΠΑΔΗΡΟΜΙΑΣ

Περισσότερα στοιχεία στην πρώτη δημοσίευση: ΕΔΒΙ (Τεύχος Β') Ιούνιος 2004

(11) Αρ. Πιστοπ. Καταχώρησης Σχ. ή Υπ.:6001820

(21) Αριθμός Αίτησης Σχ. ή Υπ.: 20040600004
(15) Ημερομηνία Καταχώρησης: 27/01/2004
(47) Ημερομηνία Χορήγησης: 21/09/2004
(73) Δικαιούχος (οι): PLUS WARENHANDELSGESELLSCHAFT MBH
Wissollstrasse 5-43,45478 MUELHEIM AN DER RUHR,
GERMANIA
(54) Προσδιορισμός Αντικειμένου: ΡΑΦΙΑ

Περισσότερα στοιχεία στην πρώτη δημοσίευση: ΕΔΒΙ (Τεύχος Β') Ιούνιος 2004

(11) Αρ. Πιστοπ. Καταχώρησης Σχ. ή Υπ.:6001821

(21) Αριθμός Αίτησης Σχ. ή Υπ.: 20040600005
(15) Ημερομηνία Καταχώρησης: 02/02/2004
(47) Ημερομηνία Χορήγησης: 21/09/2004
(73) Δικαιούχος (οι): ΣΥΡΙΟΣ ΚΩΝΣΤΑΝΤΙΝΟΥ ΑΝΔΡΕΑΣ
ΒΙ.ΠΕ. Τρίπολης,22100 ΤΡΙΠΟΛΗ (ΑΡΚΑΔΙΑΣ), ΕΛΛΑΔΑ
(54) Προσδιορισμός Αντικειμένου: ΚΟΥΖΙΝΕΣ ΞΥΛΟΥ (ΜΕ ΦΟΥΡΝΟ) ΚΑΤΑΣΚΕΥΑΣΜΕΝΕΣ ΕΞ ΟΛΟΚΛΗΡΟΥ ΑΠΟ ΧΥΤΟΣΙΔΗΡΟ
(ΜΑΝΤΕΜΙ)

Περισσότερα στοιχεία στην πρώτη δημοσίευση: ΕΔΒΙ (Τεύχος Β') Ιούλιος 2004

(11) Αρ. Πιστοπ. Καταχώρησης Σχ. ή Υπ.:6001822

(21) Αριθμός Αίτησης Σχ. ή Υπ.: 20040600006
(15) Ημερομηνία Καταχώρησης: 02/02/2004
(47) Ημερομηνία Χορήγησης: 21/09/2004
(73) Δικαιούχος (οι): ΣΥΡΙΟΣ ΚΩΝΣΤΑΝΤΙΝΟΥ ΑΝΔΡΕΑΣ
ΒΙ.ΠΕ. Τρίπολης,22100 ΤΡΙΠΟΛΗ (ΑΡΚΑΔΙΑΣ), ΕΛΛΑΔΑ
(54) Προσδιορισμός Αντικειμένου: ΘΕΡΜΑΣΤΡΕΣ (ΣΟΜΠΕΣ) ΞΥΛΟΥ ΚΑΤΑΣΚΕΥΑΣΜΕΝΕΣ ΕΞ ΟΛΟΚΛΗΡΟΥ ΑΠΟ ΧΥΤΟΣΙΔΗΡΟ
(ΜΑΝΤΕΜΙ)

Περισσότερα στοιχεία στην πρώτη δημοσίευση: ΕΔΒΙ (Τεύχος Β') Ιούλιος 2004

(11) Αρ. Πιστοπ. Καταχώρησης Σχ. ή Υπ.:6001823

(21) Αριθμός Αίτησης Σχ. ή Υπ.: 20040600007
(15) Ημερομηνία Καταχώρησης: 03/02/2004
(47) Ημερομηνία Χορήγησης: 21/09/2004
(73) Δικαιούχος (οι): ΚΑΡΑΝΙΚΟΛΑΟΥ ΕΜΜΑΝΟΥΗΛ ΕΙΡΗΝΗ
Δημοκρατίας 9,15343 ΑΓΙΑ ΠΑΡΑΣΚΕΥΗ (ΑΤΤΙΚΗΣ),
ΕΛΛΑΔΑ
(54) Προσδιορισμός Αντικειμένου: ΚΡΥΣΤΑΛΛΙΝΟ ΔΙΑΚΟΣΜΗΤΙΚΟ

Περισσότερα στοιχεία στην πρώτη δημοσίευση: ΕΔΒΙ (Τεύχος Β') Ιούλιος 2004

(11) Αρ. Πιστοπ. Καταχώρησης Σχ. ή Υπ.:6001824

(21) Αριθμός Αίτησης Σχ. ή Υπ.: 20040600008
(15) Ημερομηνία Καταχώρησης: 03/02/2004
(47) Ημερομηνία Χορήγησης: 21/09/2004
(73) Δικαιούχος (οι): ΠΟΛΥΖΟΣ ΣΠΥΡΙΔΩΝΑ ΕΥΑΓΓΕΛΟΣ
Ηρώων Πολυτεχνείου 73,16122 ΚΑΙΣΑΡΙΑΝΗ (ΑΤΤΙΚΗΣ),
ΕΛΛΑΔΑ
(54) Προσδιορισμός Αντικειμένου: ΕΙΔΗ ΣΥΣΚΕΥΑΣΙΑΣ

Περισσότερα στοιχεία στην πρώτη δημοσίευση: ΕΔΒΙ (Τεύχος Β') Ιούλιος 2004

(11) Αρ. Πιστοπ. Καταχώρησης Σχ. ή Υπ.:6001825

(21) Αριθμός Αίτησης Σχ. ή Υπ.: 20040600009
(15) Ημερομηνία Καταχώρησης: 03/02/2004
(47) Ημερομηνία Χορήγησης: 21/09/2004
(73) Δικαιούχος (οι): ΠΟΛΥΖΟΣ ΣΠΥΡΙΔΩΝΑ ΕΥΑΓΓΕΛΟΣ
Ηρώων Πολυτεχνείου 73,16122 ΚΑΙΣΑΡΙΑΝΗ (ΑΤΤΙΚΗΣ),
ΕΛΛΑΔΑ
(54) Προσδιορισμός Αντικειμένου: ΜΕΤΑΛΛΙΚΑ ΚΗΡΟΠΗΓΙΑ

Περισσότερα στοιχεία στην πρώτη δημοσίευση: ΕΔΒΙ (Τεύχος Β') Ιούλιος 2004

(11) Αρ. Πιστοπ. Καταχώρησης Σχ. ή Υπ.:6001826

(21) Αριθμός Αίτησης Σχ. ή Υπ.: 20040600010
(15) Ημερομηνία Καταχώρησης: 03/02/2004
(47) Ημερομηνία Χορήγησης: 21/09/2004
(73) Δικαιούχος (οι): ΠΟΛΥΖΟΣ ΣΠΥΡΙΔΩΝΟΣ ΓΕΩΡΓΙΟΣ
Κωνσταντινουπόλεως 53,62122 ΣΕΡΡΕΣ (ΣΕΡΡΩΝ),
ΕΛΛΑΔΑ
(54) Προσδιορισμός Αντικειμένου: ΚΗΡΟΠΗΓΙΑ

Περισσότερα στοιχεία στην πρώτη δημοσίευση: ΕΔΒΙ (Τεύχος Β') Ιούλιος 2004

(11) Αρ. Πιστοπ. Καταχώρησης Σχ. ή Υπ.:6001827

(21) Αριθμός Αίτησης Σχ. ή Υπ.: 20040600012
(15) Ημερομηνία Καταχώρησης: 03/02/2004
(47) Ημερομηνία Χορήγησης: 21/09/2004
(73) Δικαιούχος (οι): ΜΠΑΚΑΣΤΑΜΟΣ ΙΩΑΝΝΗΣ
Αγ.Παρασκευής 11,11253 ΑΘΗΝΑ (ΑΤΤΙΚΗΣ), ΕΛΛΑΔΑ
(54) Προσδιορισμός Αντικειμένου: ΤΑΜΠΑΚΙΕΡΑ

Περισσότερα στοιχεία στην πρώτη δημοσίευση: ΕΔΒΙ (Τεύχος Β') Ιούλιος 2004

(11) Αρ. Πιστοπ. Καταχώρησης Σχ. ή Υπ.:6001828

- (21) Αριθμός Αίτησης Σχ. ή Υπ.: 20040600013
(15) Ημερομηνία Καταχώρησης: 04/02/2004
(47) Ημερομηνία Χορήγησης: 21/09/2004
(73) Δικαιούχος (οι): ΕΛΕΥΘΕΡΙΟΣ ΑΝΔΡΟΝΙΔΗΣ ΚΑΙ ΥΙΟΣ Ε.Ε.
Αργους 20,17342 ΑΓΙΟΣ ΔΗΜΗΤΡΙΟΣ (ΑΤΤΙΚΗΣ),
ΕΛΛΑΔΑ
- (54) Προσδιορισμός Αντικειμένου: ΔΙΑΚΟΣΜΗΤΙΚΑ ΑΝΤΙΚΕΙΜΕΝΑ
-
-

Περισσότερα στοιχεία στην πρώτη δημοσίευση: ΕΛΒΙ (Τεύχος Β') Ιούλιος 2004

(11) Αρ. Πιστοπ. Καταχώρησης Σχ. ή Υπ.:6001829

- (21) Αριθμός Αίτησης Σχ. ή Υπ.: 20040600011
(15) Ημερομηνία Καταχώρησης: 03/02/2004
(47) Ημερομηνία Χορήγησης: 21/09/2004
(73) Δικαιούχος (οι): ΠΟΛΥΖΟΣ ΣΠΥΡΙΔΩΝΟΣ ΓΕΩΡΓΙΟΣ
Κωνσταντινουπόλεως 53,62122 ΣΕΡΡΕΣ (ΣΕΡΡΩΝ),
ΕΛΛΑΔΑ
- (54) Προσδιορισμός Αντικειμένου: ΚΟΣΜΗΜΑΤΑ, ΔΙΑΚΟΣΜΗΤΙΚΑ ΚΑΙ ΜΕΤΑΛΛΙΑ
-
-

Περισσότερα στοιχεία στην πρώτη δημοσίευση: ΕΛΒΙ (Τεύχος Β') Ιούλιος 2004

(11) Αρ. Πιστοπ. Καταχώρησης Σχ. ή Υπ.:6001830

- (21) Αριθμός Αίτησης Σχ. ή Υπ.: 20040600014
(15) Ημερομηνία Καταχώρησης: 04/02/2004
(47) Ημερομηνία Χορήγησης: 21/09/2004
(73) Δικαιούχος (οι): FRIGOGLASS ΒΙΟΜΗΧΑΝΙΑ ΨΥΚΤΙΚΩΝ ΘΑΛΑΜΩΝ
ΑΝΩΝΥΜΟΣ ΒΙΟΜΗΧΑΝΙΚΗ ΚΑΙ ΕΜΠΟΡΙΚΗ
ΕΤΑΙΡΕΙΑ με διακριτ. τίτλο "FRIGOGLASS ABEE"
Κηφισίας 44,15125 ΜΑΡΟΥΣΙ (ΑΤΤΙΚΗΣ), ΕΛΛΑΔΑ
- (54) Προσδιορισμός Αντικειμένου: ΨΥΚΤΙΚΟΣ ΘΑΛΑΜΟΣ
-
-

Περισσότερα στοιχεία στην πρώτη δημοσίευση: ΕΛΒΙ (Τεύχος Β') Ιούλιος 2004

(11) Αρ. Πιστοπ. Καταχώρησης Σχ. ή Υπ.:6001831

- (21) Αριθμός Αίτησης Σχ. ή Υπ.: 20040600015
(15) Ημερομηνία Καταχώρησης: 09/02/2004
(47) Ημερομηνία Χορήγησης: 21/09/2004
(73) Δικαιούχος (οι): ΜΠΡΑΙΤ ΕΙΔΙΚΟΣ ΦΩΤΙΣΜΟΣ Α.Ε
Σοφοκλή Βενιζέλου 13,,14123 ΛΥΚΟΒΡΥΣΗ (ΑΤΤΙΚΗΣ),
ΕΛΛΑΔΑ
- (54) Προσδιορισμός Αντικειμένου: ΦΩΤΙΣΤΙΚΑ ΣΩΜΑΤΑ
-
-

Περισσότερα στοιχεία στην πρώτη δημοσίευση: ΕΛΒΙ (Τεύχος Β') Ιούλιος 2004

(11) Αρ. Πιστοπ. Καταχώρησης Σχ. ή Υπ.:6001832

- (21) Αριθμός Αίτησης Σχ. ή Υπ.: 20040600016
(15) Ημερομηνία Καταχώρησης: 18/02/2004
(47) Ημερομηνία Χορήγησης: 21/09/2004
(73) Δικαιούχος (οι): ΚΟΣΜΗΜΑΤΟΠΟΙΪΑ ΖΟΛΩΤΑΣ Α.Ε.
Καλλιφρός 26,117 43 ΑΘΗΝΑ, ΕΛΛΑΔΑ
- (54) Προσδιορισμός Αντικειμένου: ΧΡΥΣΑ ΚΟΣΜΗΜΑΤΑ
-
-

Περισσότερα στοιχεία στην πρώτη δημοσίευση: ΕΛΒΙ (Τεύχος Β') Ιούλιος 2004

(11) Αρ. Πιστοπ. Καταχώρησης Σχ. ή Υπ.:6001833

(21) Αριθμός Αίτησης Σχ. ή Υπ.: 20040600017
(15) Ημερομηνία Καταχώρησης: 18/02/2004
(47) Ημερομηνία Χορήγησης: 21/09/2004
(73) Δικαιούχος (οι): ΚΑΛΟΥΔΑΣ ΓΕΩΡΓΙΟΣ
Δουσμάνη 16,166 75 ΓΛΥΦΑΔΑ, ΕΛΛΑΔΑ

(54) Προσδιορισμός Αντικειμένου: ΙΣΤΙΟΠΛΟΙΚΟ ΣΚΑΦΟΣ

Περισσότερα στοιχεία στην πρώτη δημοσίευση: ΕΔΒΙ (Τεύχος Β') Ιούλιος 2004

(11) Αρ. Πιστοπ. Καταχώρησης Σχ. ή Υπ.:6001834

(21) Αριθμός Αίτησης Σχ. ή Υπ.: 20040600018
(15) Ημερομηνία Καταχώρησης: 20/02/2004
(47) Ημερομηνία Χορήγησης: 21/09/2004
(73) Δικαιούχος (οι): Ν.Κ. ΠΛΑΣΤΙΚΑ ΑΝΩΝΥΜΗ ΒΙΟΤΕΧΝΙΚΗ ΚΑΙ
ΕΜΠΟΡΙΚΗ ΕΤΑΙΡΕΙΑ ΠΛΑΣΤΙΚΩΝ ΚΑΙ ΕΙΔΩΝ
ΣΥΣΚΕΥΑΣΙΑΣ
Δημαράκη 16,11855 ΑΘΗΝΑ (ΑΤΤΙΚΗΣ), ΕΛΛΑΔΑ

(54) Προσδιορισμός Αντικειμένου: ΠΛΑΣΤΙΚΟ ΔΟΧΕΙΟ ΑΠΟΘΗΚΕΥΣΕΩΣ ΚΑΙ ΜΕΤΑΦΟΡΑΣ ΤΡΟΦΙΜΩΝ.

Περισσότερα στοιχεία στην πρώτη δημοσίευση: ΕΔΒΙ (Τεύχος Β') Ιούλιος 2004

(11) Αρ. Πιστοπ. Καταχώρησης Σχ. ή Υπ.:6001835

(21) Αριθμός Αίτησης Σχ. ή Υπ.: 20040600019
(15) Ημερομηνία Καταχώρησης: 24/02/2004
(47) Ημερομηνία Χορήγησης: 21/09/2004
(73) Δικαιούχος (οι): ΙΩΑΝΝΟΥ ΓΡΗΓΟΡΙΟΥ ΚΩΝΣΤΑΝΤΙΝΟΣ
Θρασυμάχου 7,10442 ΑΘΗΝΑ (ΑΤΤΙΚΗΣ), ΕΛΛΑΔΑ

(54) Προσδιορισμός Αντικειμένου: ΑΓΚΡΑΦΕΣ

Περισσότερα στοιχεία στην πρώτη δημοσίευση: ΕΔΒΙ (Τεύχος Β') Ιούλιος 2004

(11) Αρ. Πιστοπ. Καταχώρησης Σχ. ή Υπ.:6001836

(21) Αριθμός Αίτησης Σχ. ή Υπ.: 20040600020
(15) Ημερομηνία Καταχώρησης: 24/02/2004
(47) Ημερομηνία Χορήγησης: 21/09/2004
(73) Δικαιούχος (οι): ΔΟΥΣΕΜΕΤΖΗΣ ΑΘΑΝΑΣΙΟΥ ΗΛΙΑΣ
Τσόκρη 94,212 00 ΑΡΓΟΣ, ΕΛΛΑΔΑ

(54) Προσδιορισμός Αντικειμένου: ΓΛΑΣΤΡΕΣ

Περισσότερα στοιχεία στην πρώτη δημοσίευση: ΕΔΒΙ (Τεύχος Β') Ιούλιος 2004

(11) Αρ. Πιστοπ. Καταχώρησης Σχ. ή Υπ.:6001837

(21) Αριθμός Αίτησης Σχ. ή Υπ.: 20040600021
(15) Ημερομηνία Καταχώρησης: 25/02/2004
(47) Ημερομηνία Χορήγησης: 21/09/2004
(73) Δικαιούχος (οι): ΛΑΙΤΜΕΡ ΕΔΜΟΝΔΟΥ ΣΤΥΛΙΑΝΗ
Πλαστήρα 92,17121 ΝΕΑ ΣΜΥΡΝΗ (ΑΤΤΙΚΗΣ), ΕΛΛΑΔΑ

(54) Προσδιορισμός Αντικειμένου: ΧΑΡΤΙΝΗ ΚΟΡΝΙΖΑ

Περισσότερα στοιχεία στην πρώτη δημοσίευση: ΕΔΒΙ (Τεύχος Β') Ιούλιος 2004

(11) Αρ. Πιστοπ. Καταχώρησης Σχ. ή Υπ.:6001838

(21) Αριθμός Αίτησης Σχ. ή Υπ.: 20040600022
(15) Ημερομηνία Καταχώρησης: 27/02/2004
(47) Ημερομηνία Χορήγησης: 21/09/2004
(73) Δικαιούχος (οι): ΚΑΣΤΑ ΑΝΩΝΥΜΗ ΕΜΠΟΡΙΚΗ ΕΤΑΙΡΕΙΑ
ΕΝΔΥΜΑΤΩΝ ΚΑΙ ΥΠΟΔΗΜΑΤΩΝ
Επιδάρου 3 και Αγ. Σαράντα,18346 ΜΟΣΧΑΤΟ
(ΑΤΤΙΚΗΣ), ΕΛΛΑΔΑ

(54) Προσδιορισμός Αντικειμένου: ΣΟΛΑ ΥΠΟΔΗΜΑΤΩΝ

Περισσότερα στοιχεία στην πρώτη δημοσίευση: ΕΛΒΙ (Τεύχος Β') Ιούλιος 2004

(11) Αρ. Πιστοπ. Καταχώρησης Σχ. ή Υπ.:6001839

(21) Αριθμός Αίτησης Σχ. ή Υπ.: 20040600023
(15) Ημερομηνία Καταχώρησης: 27/02/2004
(47) Ημερομηνία Χορήγησης: 21/09/2004
(73) Δικαιούχος (οι): ΣΑΡΑΝΤΙΔΟΥ ΕΛΙΣΣΑΒΕΤ
Ηρώων Πολυτεχνείου 3,16121 ΚΑΙΣΑΡΙΑΝΗ (ΑΤΤΙΚΗΣ),
ΕΛΛΑΔΑ

(54) Προσδιορισμός Αντικειμένου: ΚΟΣΜΗΜΑΤΑ

Περισσότερα στοιχεία στην πρώτη δημοσίευση: ΕΛΒΙ (Τεύχος Β') Ιούλιος 2004

(11) Αρ. Πιστοπ. Καταχώρησης Σχ. ή Υπ.:6001840

(21) Αριθμός Αίτησης Σχ. ή Υπ.: 20040600024
(15) Ημερομηνία Καταχώρησης: 27/02/2004
(47) Ημερομηνία Χορήγησης: 21/09/2004
(73) Δικαιούχος (οι): ΑΝΤΩΝΟΠΟΥΛΟΣ ΓΕΩΡΓΙΟΥ ΒΑΣΙΛΕΙΟΣ
Σπ.Σιδέρη 3,19002 ΠΑΙΑΝΙΑ (ΑΤΤΙΚΗΣ), ΕΛΛΑΔΑ

(54) Προσδιορισμός Αντικειμένου: ΔΙΑΚΟΣΜΗΤΙΚΑ ΜΠΟΥΚΑΛΙΑ

Περισσότερα στοιχεία στην πρώτη δημοσίευση: ΕΛΒΙ (Τεύχος Β') Ιούλιος 2004

ΕΥΡΕΤΗΡΙΟ ΕΚΔΟΘΕΝΤΩΝ Σχ. ή Υπ. ΣΥΜΦΩΝΑ ΜΕ ΤΗΝ ΑΛΦΑΒΗΤΙΚΗ ΣΕΙΡΑ ΤΩΝ ΔΙΚΑΙΟΥΧΩΝ

ΔΙΚΑΙΟΥΧΟΣ (73)	ΠΡΟΣΔΙΟΡΙΣΜΟΣ ΑΝΤ/ΜΕΝΟΥ ΣΧ. Ή ΥΠ. (54)	ΚΑΤ/ΡΗΣΗ (15)	ΑΡ. ΠΙΣΤ. (11)
<i>FRIGOGLASS ΒΙΟΜΗΧΑΝΙΑ ΨΥΚΤΙΚΩΝ ΘΑΛΑΜΩΝ ΑΝΩΝΥΜΟΣ ΒΙΟΜΗΧΑΝΙΚΗ ΚΑΙ ΕΜΠΟΡΙΚΗ ΕΤΑΙΡΕΙΑ με διακριτ. τίτλο "FRIGOGLASS ΑΒΕΕ"</i>	ΨΥΚΤΙΚΟΣ ΘΑΛΑΜΟΣ	04/02/2004	6001830
<i>PLUS WARENHANDELSGESELLSCHAFT MBH</i>	ΡΑΦΙΑ	27/01/2004	6001820
<i>ΑΝΤΩΝΟΠΟΥΛΟΣ ΒΑΣΙΛΕΙΟΣ</i>	ΔΙΑΚΟΣΜΗΤΙΚΑ ΜΠΟΥΚΑΛΙΑ	27/02/2004	6001840
<i>ΔΟΥΣΕΜΕΤΖΗΣ ΗΛΙΑΣ</i>	ΓΛΑΣΤΡΕΣ	24/02/2004	6001836
<i>ΕΛΕΥΘΕΡΙΟΣ ΑΝΔΡΟΝΙΔΗΣ ΚΑΙ ΥΙΟΣ Ε.Ε.</i>	ΔΙΑΚΟΣΜΗΤΙΚΑ ΑΝΤΙΚΕΙΜΕΝΑ	04/02/2004	6001828
<i>ΙΩΑΝΝΟΥ ΚΩΝΣΤΑΝΤΙΝΟΣ</i>	ΑΓΚΡΑΦΕΣ	24/02/2004	6001835
<i>ΚΑΛΟΥΔΑΣ ΓΕΩΡΓΙΟΣ</i>	ΙΣΤΙΟΠΛΟΙΚΟ ΣΚΑΦΟΣ	18/02/2004	6001833
<i>ΚΑΡΑΝΙΚΟΛΑΟΥ ΕΙΡΗΝΗ</i>	ΚΡΥΣΤΑΛΛΙΝΟ ΔΙΑΚΟΣΜΗΤΙΚΟ	03/02/2004	6001823
<i>ΚΑΣΤΑ ΑΝΩΝΥΜΗ ΕΜΠΟΡΙΚΗ ΕΤΑΙΡΕΙΑ ΕΝΔΥΜΑΤΩΝ ΚΑΙ ΥΠΟΔΗΜΑΤΩΝ</i>	ΣΟΛΑ ΥΠΟΔΗΜΑΤΩΝ	27/02/2004	6001838
<i>ΚΟΣΜΗΜΑΤΟΠΟΙΪΑ ΖΟΛΩΤΑΣ Α.Ε.</i>	ΧΡΥΣΑ ΚΟΣΜΗΜΑΤΑ	18/02/2004	6001832
<i>ΛΑΙΤΜΕΡ ΣΤΥΛΙΑΝΗ</i>	ΧΑΡΤΙΝΗ ΚΟΡΝΙΖΑ	25/02/2004	6001837
<i>ΜΠΑΚΑΣΤΑΜΟΣ ΙΩΑΝΝΗΣ</i>	ΤΑΜΠΑΚΙΕΡΑ	03/02/2004	6001827
<i>ΜΠΡΑΙΤ ΕΙΛΙΚΟΣ ΦΩΤΙΣΜΟΣ Α.Ε</i>	ΦΩΤΙΣΤΙΚΑ ΣΩΜΑΤΑ	09/02/2004	6001831
<i>Ν.Κ. ΠΛΑΣΤΙΚΑ ΑΝΩΝΥΜΗ ΒΙΟΤΕΧΝΙΚΗ ΚΑΙ ΕΜΠΟΡΙΚΗ ΕΤΑΙΡΕΙΑ ΠΛΑΣΤΙΚΩΝ ΚΑΙ ΕΙΔΩΝ ΣΥΣΚΕΥΑΣΙΑΣ</i>	ΠΛΑΣΤΙΚΟ ΔΟΧΕΙΟ ΑΠΟΘΗΚΕΥΣΕΩΣ ΚΑΙ ΜΕΤΑΦΟΡΑΣ ΤΡΟΦΙΜΩΝ.	20/02/2004	6001834
<i>ΟΡΓΑΝΩΤΙΚΗ ΕΠΙΤΡΟΠΗ ΟΛΥΜΠΙΑΚΩΝ ΑΓΩΝΩΝ "ΑΘΗΝΑ 2004 Α.Ε."</i>	ΣΤΟΛΗ ΟΛΥΜΠΙΑΚΗΣ ΛΑΜΠΑΔΗΔΡΟΜΙΑΣ	14/01/2004	6001819
<i>ΠΟΛΥΖΟΣ ΓΕΩΡΓΙΟΣ</i>	ΚΗΡΟΠΗΓΙΑ	03/02/2004	6001826
<i>ΠΟΛΥΖΟΣ ΓΕΩΡΓΙΟΣ</i>	ΚΟΣΜΗΜΑΤΑ, ΔΙΑΚΟΣΜΗΤΙΚΑ ΚΑΙ ΜΕΤΑΛΛΙΑ	03/02/2004	6001829
<i>ΠΟΛΥΖΟΣ ΕΥΑΓΓΕΛΟΣ</i>	ΕΙΔΗ ΣΥΣΚΕΥΑΣΙΑΣ	03/02/2004	6001824
<i>ΠΟΛΥΖΟΣ ΕΥΑΓΓΕΛΟΣ</i>	ΜΕΤΑΛΛΙΚΑ ΚΗΡΟΠΗΓΙΑ	03/02/2004	6001825
<i>ΣΑΡΑΝΤΙΔΟΥ ΕΛΙΣΣΑΒΕΤ</i>	ΚΟΣΜΗΜΑΤΑ	27/02/2004	6001839
<i>ΣΥΡΙΟΣ ΑΝΔΡΕΑΣ</i>	ΚΟΥΖΙΝΕΣ ΕΥΛΟΥ (ΜΕ ΦΟΥΡΝΟ) ΚΑΤΑΣΚΕΥΑΣΜΕΝΕΣ ΕΞ ΟΛΟΚΛΗΡΟΥ ΑΠΟ ΧΥΤΟΣΙΔΗΡΟ (ΜΑΝΤΕΜΙ)	02/02/2004	6001821
<i>ΣΥΡΙΟΣ ΑΝΔΡΕΑΣ</i>	ΘΕΡΜΑΣΤΡΕΣ (ΣΟΜΠΕΣ) ΕΥΛΟΥ ΚΑΤΑΣΚΕΥΑΣΜΕΝΕΣ ΕΞ ΟΛΟΚΛΗΡΟΥ ΑΠΟ ΧΥΤΟΣΙΔΗΡΟ (ΜΑΝΤΕΜΙ)	02/02/2004	6001822
<i>ΤΖΑΝΟΥ ΝΑΥΣΙΚΑ</i>	ΧΡΙΣΤΟΥΓΕΝΝΙΑΤΙΚΟ ΔΕΝΤΡΟ	05/01/2004	6001818

Μ Ε Ρ Ο Σ Γ '
ΑΝΑΝΕΩΣΕΙΣ

ΑΝΑΝΕΩΣΕΙΣ ΚΑΤΑΧΩΡΗΜΕΝΩΝ ΣΧΕΔΙΩΝ Ή ΥΠΟΔΕΙΓΜΑΤΩΝ

(11) **6000445**
(73) ΧΑΤΖΗΛΑΚΟΣ ΓΕΩΡΓΙΟΥ ΠΑΝΤΕΛΗΣ , Σοκράτους 56, 104 32 ΑΘΗΝΑ (GR) .
(17) 30-3-2009 (2η 5ετία)

(11) **6000542**
(73) ΤΡΑΜΠΙΑΚΟΠΟΥΛΟΣ ΓΕΩΡΓΙΟΥ ΙΩΑΝΝΗΣ , Βασιλέως Γεωργίου Α' 4, 185 35 ΠΕΙΡΑΙΑΣ (GR) .
(17) 14-7-2009 (2η 5ετία)

(11) **6000564**
(73) PROFIL ΑΛΟΥΜΙΝΙΟΝ Α.Β.Ε. , 56χλμ Ε.Ο. Αθηνών-Λαμίας, ΟΙΝΟΦΥΤΑ, 320 11 ΒΟΙΩΤΙΑ (GR) .
(17) 4-8-2009 (2η 5ετία)

(11) **6000585**
(73) ΓΡΙΖΑΣ ΔΗΜΗΤΡΙΟΥ ΚΩΝΣΤΑΝΤΙΝΟΣ, Μιχ.Στ.Παπακωνσταντίνου 18, 19002 ΠΑΙΑΝΙΑ (ΑΤΤΙΚΗΣ) (GR) .
(17) 30-8-2009 (2η 5ετία)

(11) **6000604**
(73) RECOT, INC. , 5000 Hopyard Road, Suite 460, PLEASANTON, 94588 CALIFORNIA (US) .
(17) 30-9-2009 (2η 5ετία)

(11) **6000606**
(73) BEAUTE PRESTIGE INTERNATIONAL , 28-32 Avenue Victor Hugo, 75116 PARIS (FR) .
(17) 30-9-2009 (2η 5ετία)

ΜΕΡΟΣ Δ'
ΜΕΤΑΒΟΛΕΣ

ΟΥΔΕΜΙΑ

Μ Ε Ρ Ο Σ Ε '
ΛΗΞΗ ΠΡΟΣΤΑΣΙΑΣ

ΛΗΞΗ ΠΡΟΣΤΑΣΙΑΣ ΚΑΤΑΧΩΡΗΜΕΝΩΝ ΣΧΕΔΙΩΝ Ή ΥΠΟΔΕΙΓΜΑΤΩΝ

(11) **6000430**

(73) ΜΗΤΡΟΠΟΥΛΟΥ ΑΛΕΞΙΟΥ ΝΙΚΟΛΙΤΣΑ , Ανδρου 3, 112 57 ΑΘΗΝΑ (GR) .

(11) **6000432**

(73) SUNRISE TECHNOLOGIES INTERNATIONAL, INC. , 3400 West Warren Avenue, FREMONT, 94538 CALIFORNIA (US) .

(11) **6000433**

(73) ΓΕΩΡΓΑΚΗΣ ΗΛΙΑΣ, 14ο χλμ Σερρών-Σιδηροκάστρου, 62121 ΣΕΡΡΕΣ (ΣΕΡΡΩΝ) (GR) .

(11) **6000434**

(73) ΒΑΣΙΛΑΚΗΣ ΑΘΑΝΑΣΙΟΥ ΠΑΝΑΓΙΩΤΗΣ , ΔΕΡΒΕΝΑΚΙΟ ΤΕΡΜΑ, ΓΕΡΟΒΟΥΝΟ-ΚΑΜΑΤΕΡΟ, 134 51 ΑΤΤΙΚΗ (GR) .

(11) **6000435**

(73) ΑΤΕΝΑ GOLD ΑΝΩΝΥΜΗ-ΒΙΟΤΕΧΝΙΚΗ-ΕΜΠΟΡΙΚΗ-ΕΙΣΑΓΩΓΙΚΗ-ΕΞΑΓΩΓΙΚΗ ΕΤΑΙΡΕΙΑ, Πάρνηθος και Ρήγα Φεραίου 28, ΜΕΤΑΜΟΡΦΩΣΗ, 144 52 ΑΤΤΙΚΗ (GR) .

(11) **6000436**

(73) LINDEN INTERNATIONAL AB , BOX 323, S-331 23 VARNAMO (SE) .

(11) **6000437**

(73) ΑΤΕΝΑ GOLD ΑΝΩΝΥΜΗ-ΒΙΟΤΕΧΝΙΚΗ-ΕΜΠΟΡΙΚΗ-ΕΙΣΑΓΩΓΙΚΗ-ΕΞΑΓΩΓΙΚΗ ΕΤΑΙΡΕΙΑ, Πάρνηθος και Ρήγα Φεραίου 28, ΜΕΤΑΜΟΡΦΩΣΗ, 144 52 ΑΤΤΙΚΗ (GR) .

(11) **6000438**

(73) ΑΤΕΝΑ GOLD ΑΝΩΝΥΜΗ-ΒΙΟΤΕΧΝΙΚΗ-ΕΜΠΟΡΙΚΗ-ΕΙΣΑΓΩΓΙΚΗ-ΕΞΑΓΩΓΙΚΗ ΕΤΑΙΡΕΙΑ, Πάρνηθος και Ρήγα Φεραίου 28, ΜΕΤΑΜΟΡΦΩΣΗ, 144 52 ΑΤΤΙΚΗ (GR) .

(11) **6000441**

(73) ENERGYAUSTRALIA , 570 George Street, SYDNEY, 2000 NEW SOUTH WALES (AU) .

(11) **6000443**

(73) ΦΛΩΡΙΝΑ-Α.ΧΩΝΑΙΟΣ Α.Β.Ε.Ε. , Αριστοτέλους 24, 546 23 ΘΕΣΣΑΛΟΝΙΚΗ (GR) .

(11) **6000446**

(73) OASIS CORPORATION , 265 North Hamilton Road, COLUMBUS, 43213 OHIO (US) .

(11) **6000449**

(73) ΔΙΑΜΑΝΤΑΚΗΣ ΣΤΕΛΙΟΣ , 4,5 χλμ Λεωφ.Κορωπίου-Βάρης, 19400 ΚΟΡΩΠΙ (ΑΤΤΙΚΗΣ) (GR) .

ΜΕΡΟΣ ΣΤ'
ΑΚΥΡΩΣΕΙΣ

ΟΥΔΕΜΙΑ

ΣΥΝΔΡΟΜΕΣ ΓΙΑ ΤΟ ΕΔΒΙ

— Τέλος αγοράς του Ειδικού Δελτίου Βιομηχανικής Ιδιοκτησίας ανά τεύχος.....	EYPΩ	4.00
— Συνδρομές εσωτερικού (για ένα έτος)	EYPΩ	44.00
— Συνδρομές εξωτερικού (για ένα έτος)	EYPΩ	88.00

(άρθρο 4, παρ. 3, ν. 1733/1987)

ΣΗΜΕΙΩΣΗ: Σε περίπτωση ετήσιας συνδρομής και στα δύο τεύχη Α' και Β' του Ειδικού Δελτίου Βιομηχανικής Ιδιοκτησίας, παρέχεται έκπτωση 25% επί του συνόλου των οφειλόμενων τελών.

Κάθε ενδιαφερόμενος μπορεί να προμηθεύεται το ΕΔΒΙ ή να ζητήσει να γίνει συνδρομητής από τον:

Οργανισμό Βιομηχανικής Ιδιοκτησίας (ΟΒΙ)
Παντανάσσης 5
151 25 Παράδεισος Αμαρουσίου
τηλ.: 2106828231

SUBSCRIPTIONS FOR THE INDUSTRIAL PROPERTY BULLETIN

— Purchase fee per issue.....	EURO	4.00
— Subscription: domestic (one year)	EURO	44.00
— Subscription: foreign (one year)	EURO	88.00

(art. 4, par. 3, law 1733/1987)

NOTE: Subscribers to both volumes A and B of the Industrial Property Bulletin on an annual basis are entitled to a 25% discount on the total amount of annual subscription.

For bulletin purchasing or subscription information, please contact:

5 Pandanassis Str.
151 25 Paradissos Amaraousiou
Athens - Greece
tel.: (0030210) 6828231