



ΟΡΓΑΝΙΣΜΟΣ  
ΒΙΟΜΗΧΑΝΙΚΗΣ  
ΙΔΙΟΚΤΗΣΙΑΣ

ΕΙΔΙΚΟ ΔΕΛΤΙΟ  
ΒΙΟΜΗΧΑΝΙΚΗΣ  
ΙΔΙΟΚΤΗΣΙΑΣ  
(ΕΔΒΙ)

ΤΕΥΧΟΣ Β΄  
ΣΧΕΔΙΑ ΚΑΙ ΥΠΟΔΕΙΓΜΑΤΑ

ΔΕΚΕΜΒΡΙΟΣ 2004

## **ΕΙΣΑΓΩΓΙΚΟ ΣΗΜΕΙΩΜΑ**

Το Ειδικό Δελτίο Βιομηχανικής Ιδιοκτησίας τηρείται από τον Οργανισμό Βιομηχανικής Ιδιοκτησίας (Ο.Β.Ι.) κατ' εφαρμογή του άρθρου 4 του νόμου 1733/1987 (ΦΕΚ 171,Α') και αποτελείται δύο τεύχη:

Στο **ΤΕΥΧΟΣ Α'** δημοσιεύονται σε μηνιαία βάση τα εξής :

- Αιτήσεις και χορηγήσεις Διπλωμάτων Ευρεσιτεχνίας (Δ.Ε.)
- Αιτήσεις και χορηγήσεις Πιστοποιητικών Υποδείγματος Χρησιμότητας (Π.Υ.Χ.)
- Αιτήσεις και χορηγήσεις Συμπληρωματικών Πιστοποιητικών Προστασίας για Φυτοπροστατευτικά προϊόντα (Σ.Π.Π.Φ.Π.)
- Αιτήσεις και χορηγήσεις Συμπληρωματικών Πιστοποιητικών Προστασίας για Φάρμακα (Σ.Π.Π.Φ.)
- Αιτήσεις Μετάφρασης Αξιώσεων Ευρωπαϊκών Διπλωμάτων Ευρεσιτεχνίας
- Βεβαιώσεις Μεταφράσεων Ευρωπαϊκών Διπλωμάτων Ευρεσιτεχνίας
- Μεταβολές - Διορθώσεις αιτήσεων και χορηγήσεων τίτλων βιομηχανικής ιδιοκτησίας
- Εκπτώσεις - Ανακλήσεις Εκπτώσεων αιτήσεων και χορηγήσεων τίτλων βιομηχανικής ιδιοκτησίας

Στο **ΤΕΥΧΟΣ Β'** δημοσιεύονται σε μηνιαία βάση οι αιτήσεις και τα καταχωρημένα Σχέδια ή Υποδείγματα.

Τα παραπάνω τεύχη διατίθενται ξεχωριστά.



**ΔΕΚΕΜΒΡΙΟΣ 2004**

*Ημερομηνία έκδοσης: 28/01/2005*

**ΠΕΡΙΕΧΟΜΕΝΑ**

	Σελ.
Ανάλυση κωδικών αρθμών.....	5
Συντμήσεις .....	5

**ΜΕΡΟΣ Α΄**

**ΚΑΤΑΧΩΡΗΜΕΝΕΣ ΑΙΤΗΣΕΙΣ ΣΧΕΔΙΩΝ ΚΑΙ ΥΠΟΔΕΙΓΜΑΤΩΝ**

1. Αιτήσεις Σχεδίων και Υποδειγμάτων .....	7
2. Ευρετήριο αιτήσεων σύμφωνα με την αλφαβητική σειρά των καταθετών .....	54

**ΜΕΡΟΣ Β΄**

**ΧΟΡΗΓΗΣΕΙΣ ΠΙΣΤΟΠΟΙΗΤΙΚΩΝ ΚΑΤΑΧΩΡΗΣΗΣ ΣΧΕΔΙΩΝ ΚΑΙ ΥΠΟΔΕΙΓΜΑΤΩΝ**

1. Πιστοποιητικά καταχώρησης σχεδίων ή υποδειγμάτων.....	55
2. Ευρετήριο πιστοποιητικών καταχώρησης σχεδίων ή υποδειγμάτων σύμφωνα με την αλφαβητική σειρά των καταθετών.....	57

**ΜΕΡΟΣ Γ΄**

**ΑΝΑΝΕΩΣΕΙΣ**.....58

**ΜΕΡΟΣ Δ΄**

**ΜΕΤΑΒΟΛΕΣ**.....59

**ΜΕΡΟΣ Ε΄**

**ΛΗΞΗ ΠΡΟΣΤΑΣΙΑΣ**.....60

**ΜΕΡΟΣ ΣΤ΄**

**ΑΚΥΡΩΣΕΙΣ** .....62

– Ανακοινώσεις - Συνδρομές .....	63
----------------------------------	----

**DECEMBER 2004**

*Publication date: 28/01/2005*

**CONTENTS**

	Page
INID Codes .....	5
Abbreviations .....	5

**PART A΄**

**REGISTERED DESIGN APPLICATIONS**

1. Design Applications .....	7
2. Design Application Index in alphabetical order of the applicant. ....	54

**PART B΄**

**GRANTS OF DESIGN REGISTRATION CERTIFICATES**

1. Design registration certificates.....	55
2. Index of design registration certificates in alphabetical order of the applicant.....	57

**PART C΄**

**RENEWALS** .....58

**PART D΄**

**MODIFICATIONS** .....59

**PART E΄**

**EXPIRY OF PROTECTION**.....60

**PART F΄**

**ANNULMENTS** .....62

– Announcements - Subscriptions .....	63
---------------------------------------	----



## ΚΩΔΙΚΟΙ ΑΡΙΘΜΟΙ

- (15) Ημερομηνία καταχώρησης
- (17) Ημερομηνία λήξης 1ης πενταετίας ή ανανέωσης προστασίας σε επόμενη πενταετία
- (21) Αριθμός Αίτησης Σχεδίου ή Υποδείγματος
- (28) Αριθμός Σχεδίων/Υποδειγμάτων
- (30) Συμβατικές Προτεραιότητες
- (45) Ημερομηνία λήξης αναβολής δημοσίευσης
- (51) Διεθνής Ταξινόμηση
- (54) Προσδιορισμός αντικειμένου
- (71) Καταθέτης
- (72) Δημιουργός
- (73) Δικαιούχος
- (74) Πληρεξούσιος
- (74) Αντίκλητος

## INID CODES

- (15) Registration date
- (17) Date of expiration of the 1st five-year period, or renewal for further five-year periods
- (21) Design application number
- (28) Number of designs
- (30) Priority
- (45) Date of expiration of deferment
- (51) Class and subclass of the Locarno Classification
- (54) Designation of articles
- (71) Applicant
- (72) Creator
- (73) Owner
- (74) Attorney
- (74) Representative

## ΣΥΝΤΜΗΣΕΙΣ

- OBI:** Οργανισμός Βιομηχανικής Ιδιοκτησίας
- EABI:** Ειδικό Δελτίο Βιομηχανικής Ιδιοκτησίας
- Δ.Σ.:** Διοικητικό Συμβούλιο
- ΣΧ. ή ΥΠ.:** Σχέδιο ή Υπόδειγμα
- ΚΑΤ/ΡΗΣΗ:** Καταχώρηση
- ΑΡ.ΑΙΤ.:** Αριθμός αίτησης
- ΑΝΤ/ΜΕΝΟΥ:** Αντικείμενου



**Μ Ε Ρ Ο Σ Α '**  
**ΚΑΤΑΧΩΡΗΜΕΝΕΣ ΑΙΤΗΣΕΙΣ ΣΧΕΔΙΩΝ ΚΑΙ ΥΠΟΔΕΙΓΜΑΤΩΝ**

**ΑΙΤΗΣΕΙΣ ΣΧΕΔΙΩΝ ΚΑΙ ΥΠΟΔΕΙΓΜΑΤΩΝ**

(21) Αρ. Αίτησης Σχ. ή Υπ.: 20040600074

(15) Ημερ. Καταχώρησης: 01/07/2004

(17) Ημ. Αήξης 1ης πενταετίας :1/7/2009

(71) Καταθέτης(ες): ΤΖΙΚΑΣ Α. ΕΥΑΓΓΕΛΟΣ ΜΟΝΟΠΡΟΣΩΠΗ  
ΕΠΕ  
ΝΕΑ ΖΩΗ, 19300 ΑΣΠΡΟΠΥΡΓΟΣ (ΑΤΤΙΚΗΣ),  
ΕΛΛΑΔΑ

(30) Συμβ. Προτεραιότητα(ες):

(72) Δημιουργός(οι): ΤΖΙΚΑΣ ΑΔΑΜ ΕΥΑΓΓΕΛΟΣ

(74) Πληρεξούσιος:

(74) Αντίκλητος:

(28) Αριθμός Σχεδίων/Υποδειγμάτων: 1

(51) Διεθνής Ταξινόμηση: 06-06

(54) Προσδιορισμός Αντικειμένου: ΔΙΑΧΩΡΙΣΤΙΚΟ ΣΑΛΟΝΙΟΥ



(21) Αρ. Αίτησης Σχ. ή Υπ.: 20040600075

(15) Ημερ. Καταχώρησης: 01/07/2004

(17) Ημ. Αήξης 1ης πενταετίας :1/7/2009

(71) Καταθέτης(ες): ΤΖΙΚΑΣ Α. ΕΥΑΓΓΕΛΟΣ ΜΟΝΟΠΡΟΣΩΠΗ  
ΕΠΕ  
ΝΕΑ ΖΩΗ, 19300 ΑΣΠΡΟΠΥΡΓΟΣ (ΑΤΤΙΚΗΣ),  
ΕΛΛΑΔΑ

(30) Συμβ. Προτεραιότητα(ες):

(72) Δημιουργός(οι): ΤΖΙΚΑΣ ΑΔΑΜ ΕΥΑΓΓΕΛΟΣ

(74) Πληρεξούσιος:

(74) Αντίκλητος:

(28) Αριθμός Σχεδίων/Υποδειγμάτων: 4

(51) Διεθνής Ταξινόμηση: 06-03

(54) Προσδιορισμός Αντικειμένου: ΚΟΝΣΟΛΕΣ

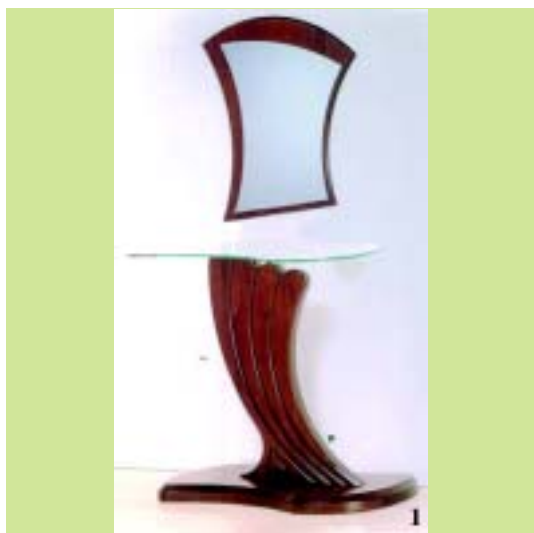





(21) *Αρ. Αίτησης Σχ. ή Υπ.:* 20040600076

(15) *Ημερ. Καταχώρησης:* 01/07/2004

(17) *Ημ. Λήξης 1ης πενταετίας :* 1/7/2009

(71) *Καταθέτης(ες):* ΤΖΙΚΑΣ Α. ΕΥΑΓΓΕΛΟΣ ΜΟΝΟΠΡΟΣΩΠΗ  
ΕΠΕ  
ΝΕΑ ΖΩΗ, 19300 ΑΣΠΡΟΠΥΡΓΟΣ (ΑΤΤΙΚΗΣ),  
ΕΛΛΑΔΑ

(30) *Συμβ. Προτεραιότητα(ες):*

(72) *Δημιουργός(οι):* ΤΖΙΚΑΣ ΑΔΑΜ ΕΥΑΓΓΕΛΟΣ

(74) *Πληρεξούσιος:*

(74) *Αντίκλητος:*

(28) *Αριθμός Σχεδίων/Υποδειγμάτων:* 11

(51) *Διεθνής Ταξινόμηση:* 06-05

(54) *Προσδιορισμός Αντικειμένου:* ΕΠΙΠΛΑ ΤΗΛΕΟΡΑΣΗΣ ΚΑΙ ΗΧΟ-  
ΣΥΣΤΗΜΑΤΩΝ







(21) *Αρ. Αίτησης Σχ. ή Υπ.:* 20040600077

(15) *Ημερ. Καταχώρησης:* 06/07/2004

(17) *Ημ. Λήξης 1ης πενταετίας :* 6/7/2009

(71) *Καταθέτης(ες):* ΛΟΥΤΡΙΩΤΗΣ ΚΩΝΣΤΑΝΤΙΝΟΥ ΘΕΟΔΩΡΟΣ  
Κρέμου 174, 17675 ΚΑΛΛΙΘΕΑ (ΑΤΤΙΚΗΣ),  
ΕΛΛΑΔΑ

(30) *Συμβ. Προτεραιότητα(ες):*

(72) *Δημιουργός(οι):* ΛΟΥΤΡΙΩΤΗΣ ΚΩΝΣΤΑΝΤΙΝΟΥ ΘΕΟΔΩΡΟΣ

(74) *Πληρεξούσιος:*

(74) *Αντίκλητος:* ΛΟΥΤΡΙΩΤΗΣ ΠΑΡΙΣ-ΒΑΣΙΛΕΙΟΣ  
Κρέμου 174, 17675 ΚΑΛΛΙΘΕΑ (ΑΤΤΙΚΗΣ)

(28) *Αριθμός Σχεδίων/Υποδειγμάτων:* 2

(51) *Διεθνής Ταξινόμηση:* 23-02

(54) *Προσδιορισμός Αντικειμένου:* ΝΕΑ ΛΕΚΑΝΗ ΤΟΥΑΛΕΤΑΣ





(21) *Αρ. Αίτησης Σχ. ή Υπ.:* 20040600078

(15) *Ημερ. Καταχώρησης:* 08/07/2004

(17) *Ημ. Λήξης 1ης πενταετίας :* 8/7/2009

(71) *Καταθέτης(ες):* ΥΔΗ ΑΕΒΕ ΕΜΠΟΡΙΚΗ-ΒΙΟΤΕΧΝΙΚΗ  
ΕΤΑΙΡΙΑ ΜΟΡΦΟΠΟΙΗΣΗΣ ΥΑΛΟΥ-  
ΜΕΤΑΛΛΟΥ-ΔΙΑΚΟΣΜΗΤΙΚΩΝ ΕΙΔΩΝ &  
ΑΡΧΙΤΕΚΤΟΝΙΚΩΝ ΕΦΑΡΜΟΓΩΝ  
Νέας Κωνσταντινουπόλεως 19, (Τ.Θ.51549),,  
56429 Ν.ΕΥΚΑΡΠΙΑ (ΘΕΣΣΑΛΟΝΙΚΗΣ),  
ΕΛΛΑΔΑ

(30) *Συμβ. Προτεραιότητα(ες):*

(72) *Δημιουργός(οι):* ΚΩΝΣΤΑΝΤΙΝΙΔΗΣ ΚΥΡΙΑΚΟΣ

(74) *Πληρεξούσιος:*

(74) *Αντίκλητος:*

(28) *Αριθμός Σχεδίων/Υποδειγμάτων:* 50

(51) *Διεθνής Ταξινόμηση:* 25-01

(54) *Προσδιορισμός Αντικειμένου:* ΣΧΕΔΙΑ ΕΠΙΦΑΝΕΙΕΣ ΑΠΟ ΧΕΙΡΟ-  
ΠΟΙΗΤΟ ΧΥΤΟ ΓΥΑΛΙ ΓΙΑ ΔΟΜΙ-  
ΚΑ ΥΛΙΚΑ ΚΑΙ ΛΟΠΣΕΣ ΑΡΧΙΤΕ-  
ΚΤΟΝΙΚΑ ΕΦΑΡΜΟΓΕΣ

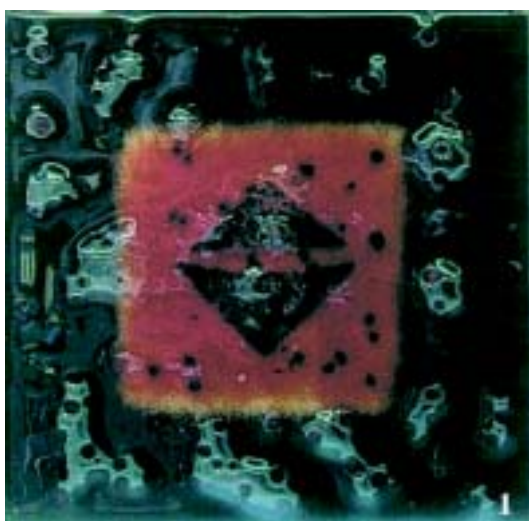

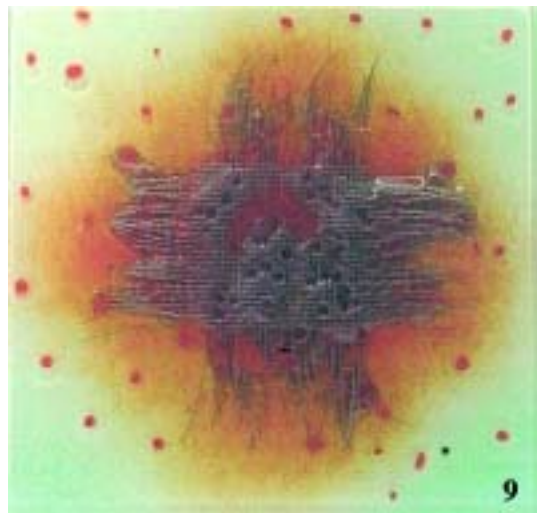
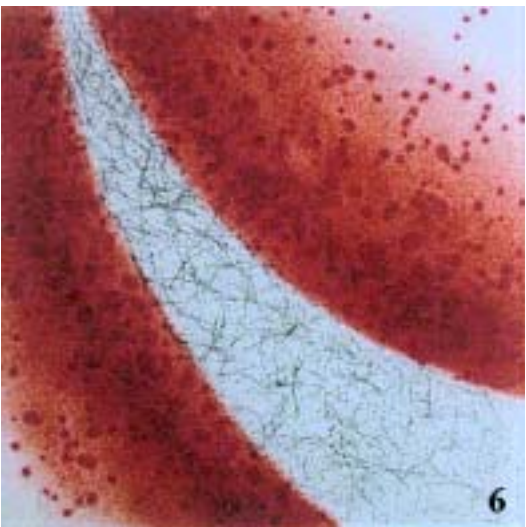
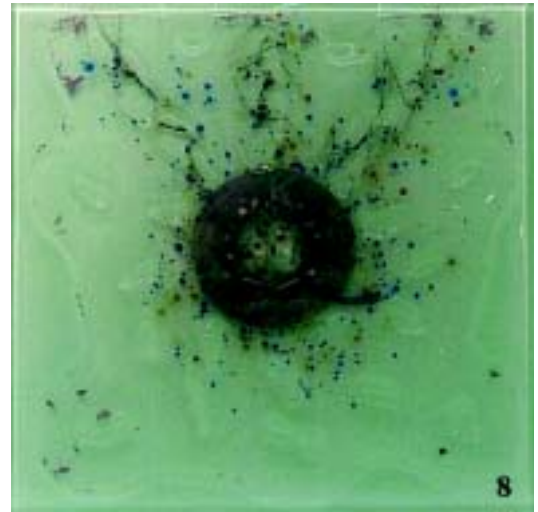
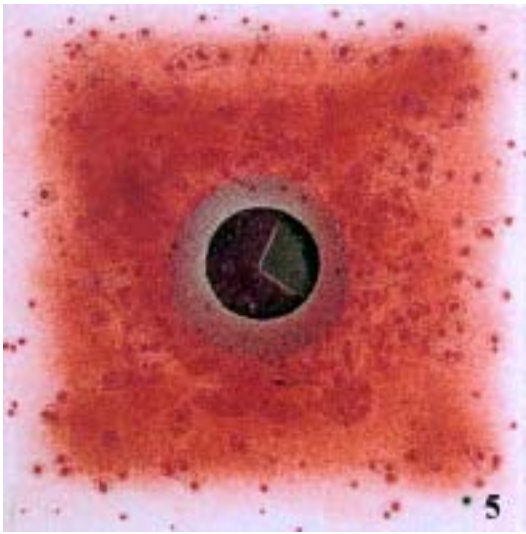
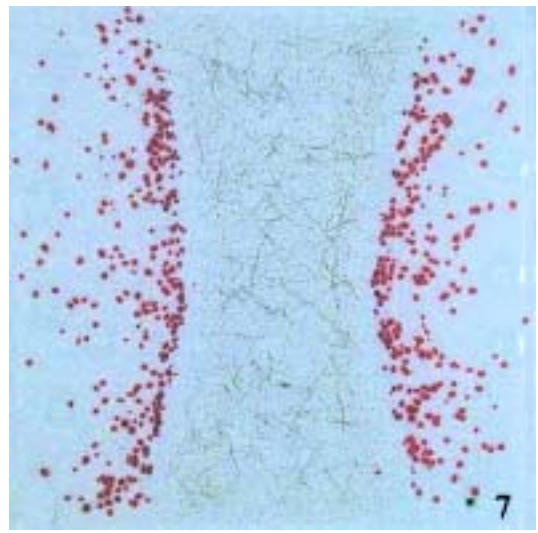

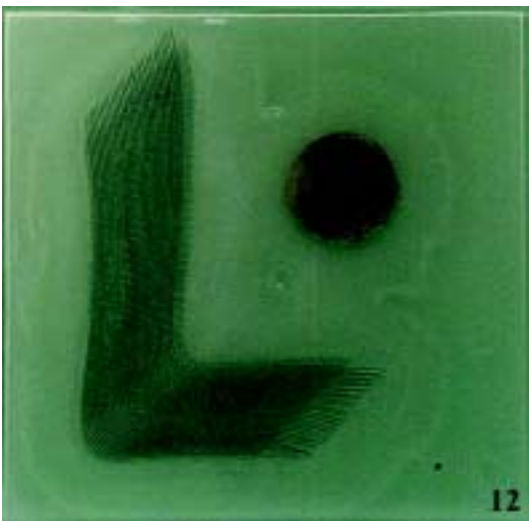
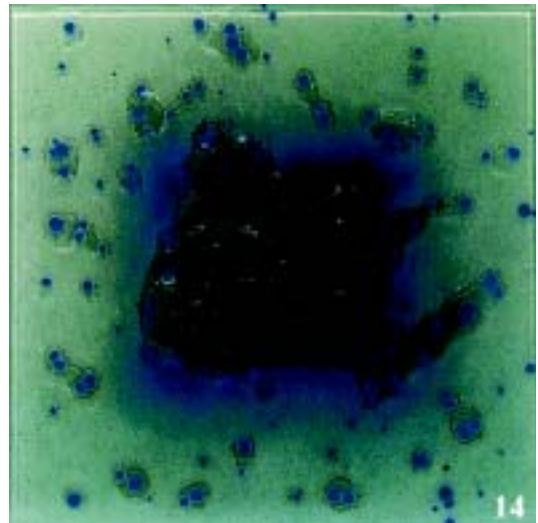
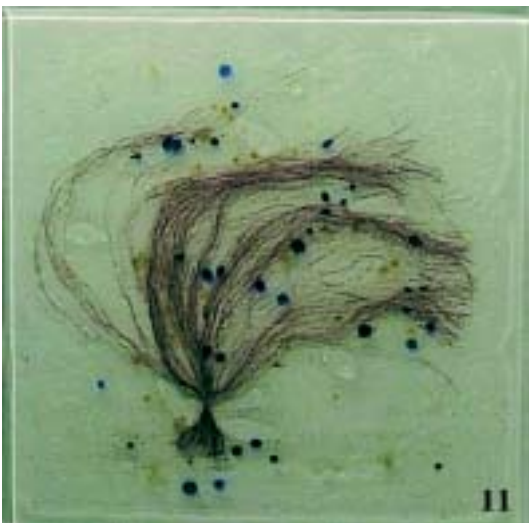
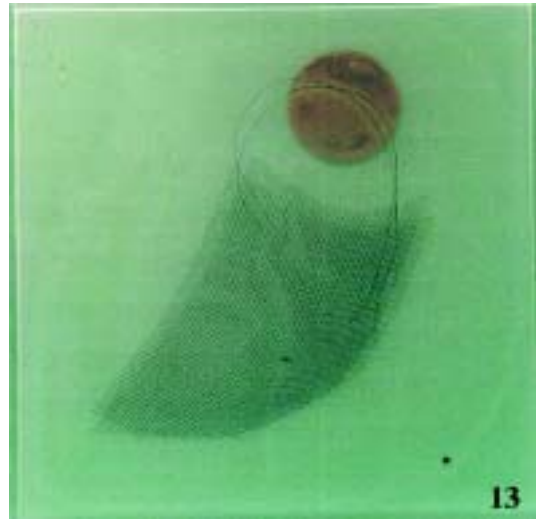

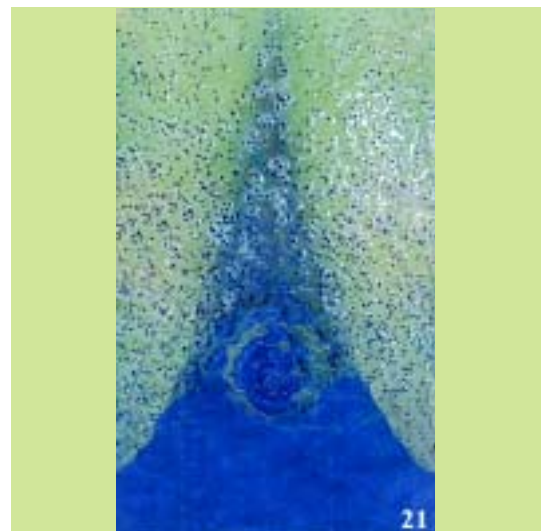
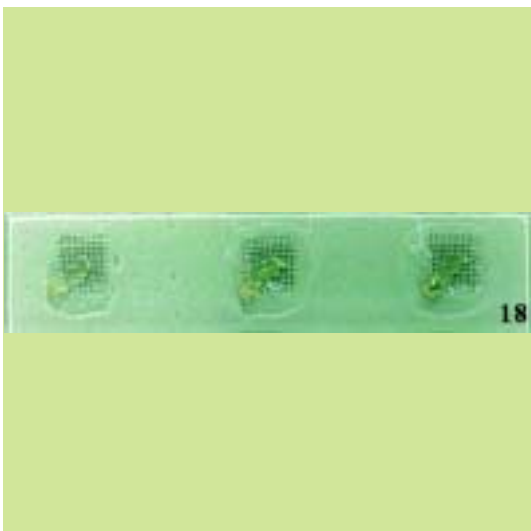
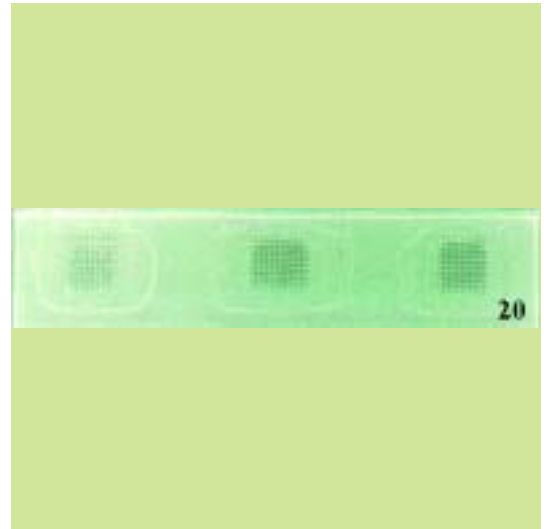
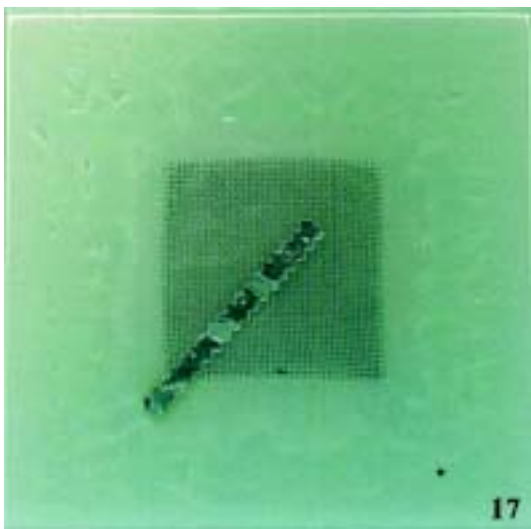
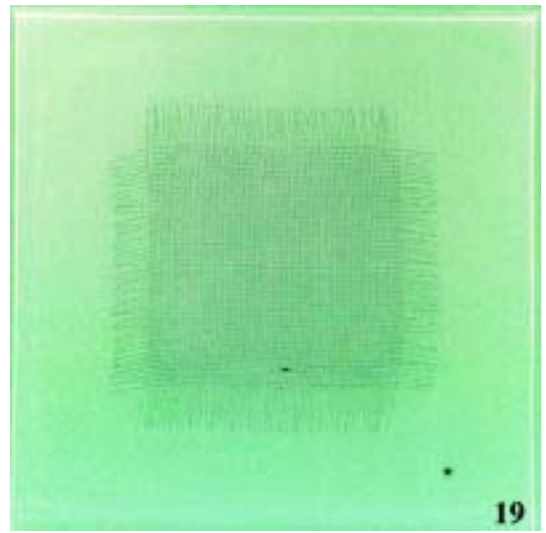
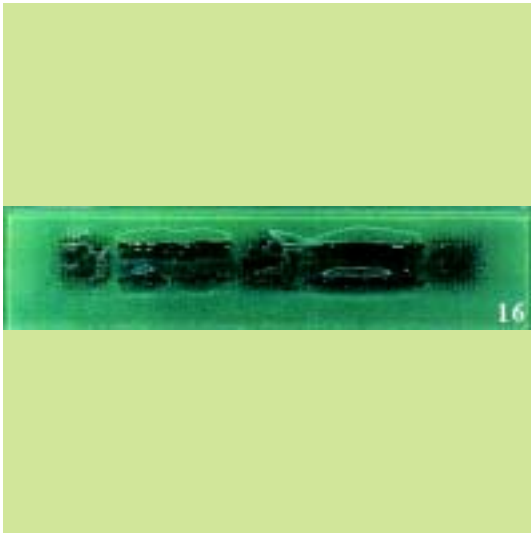

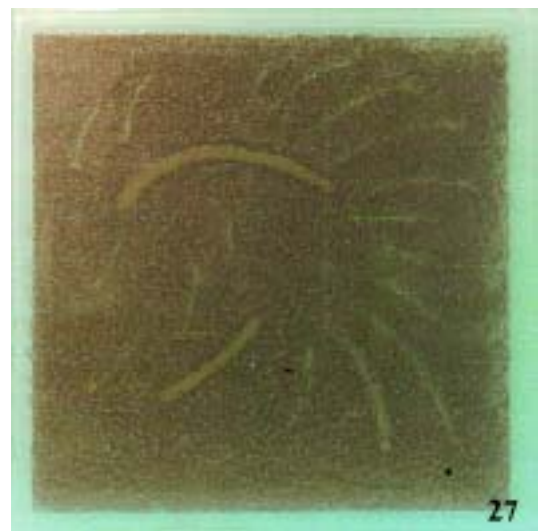
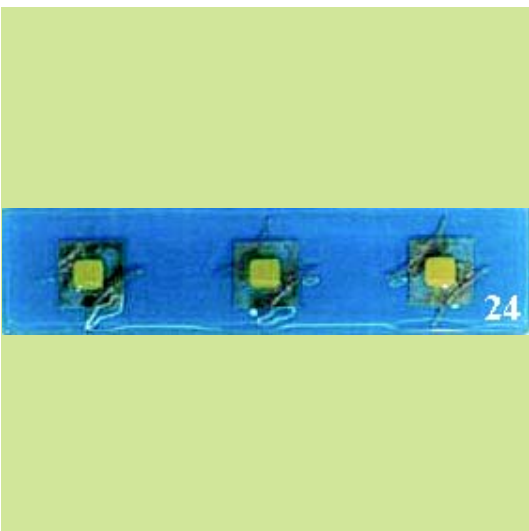
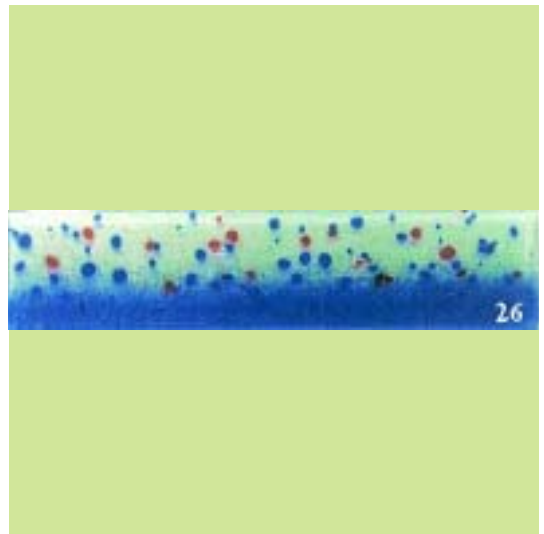
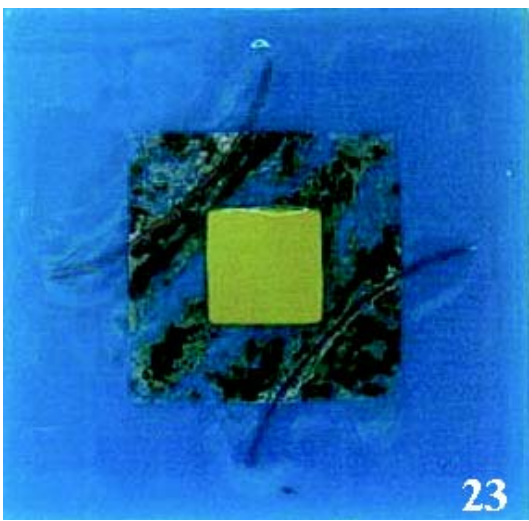
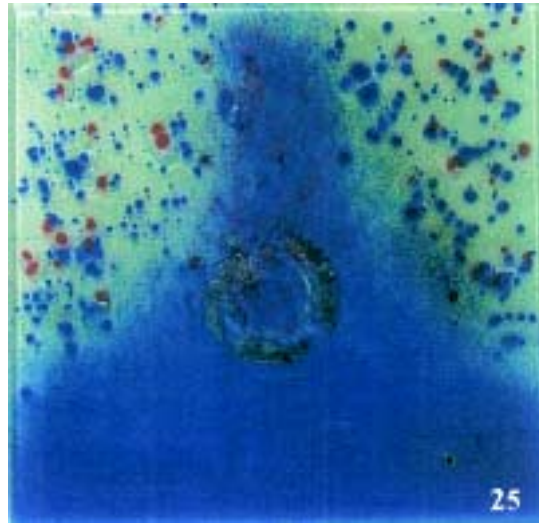
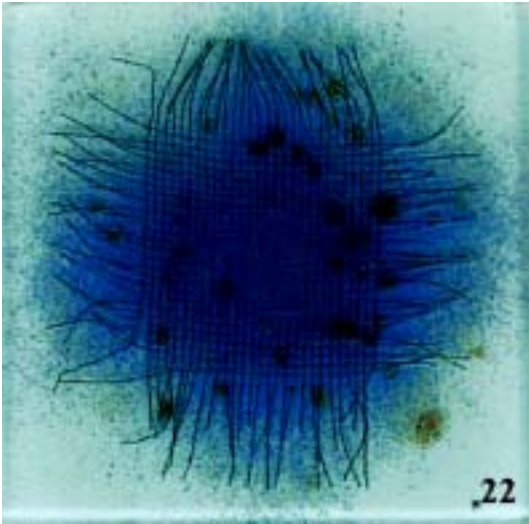



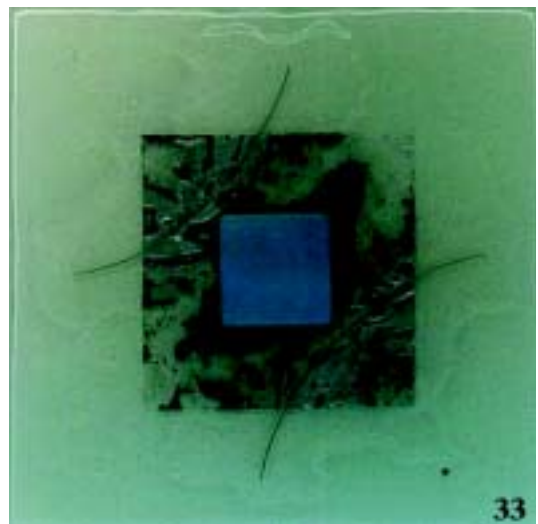
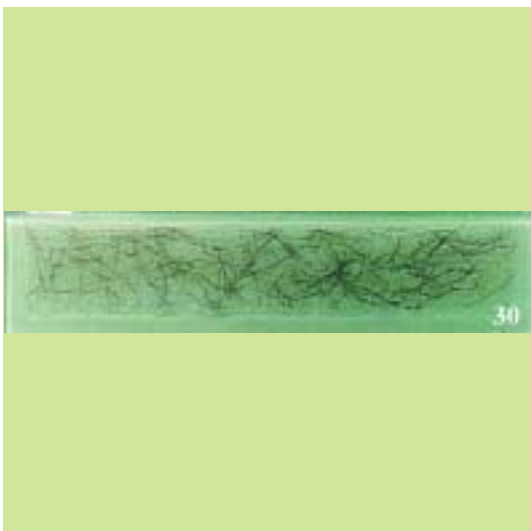
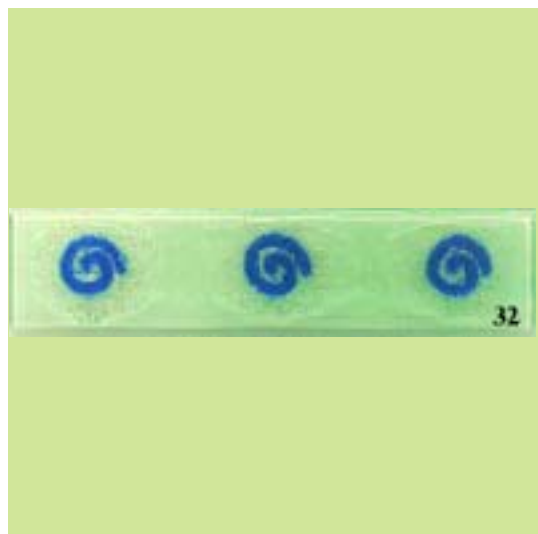

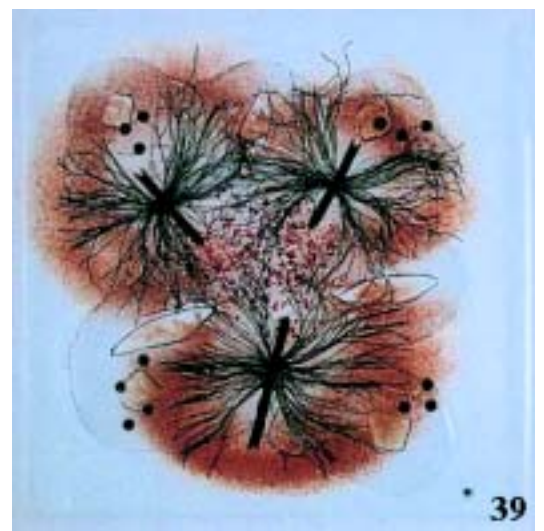
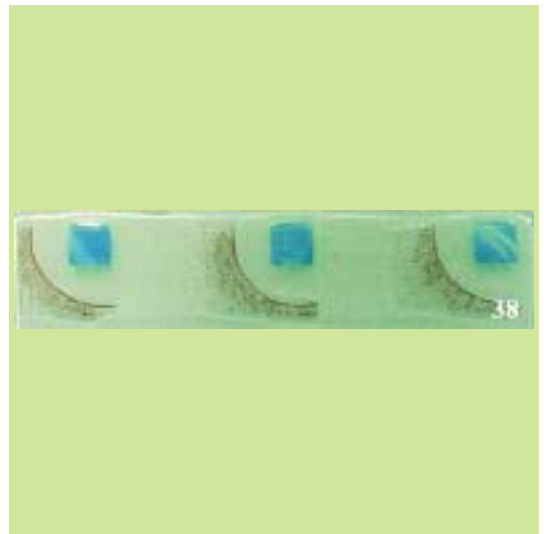
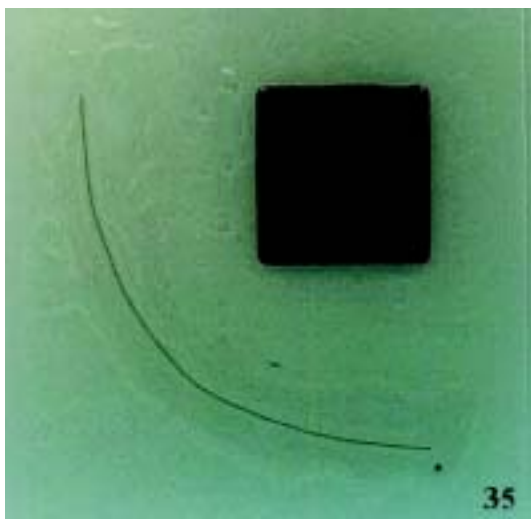
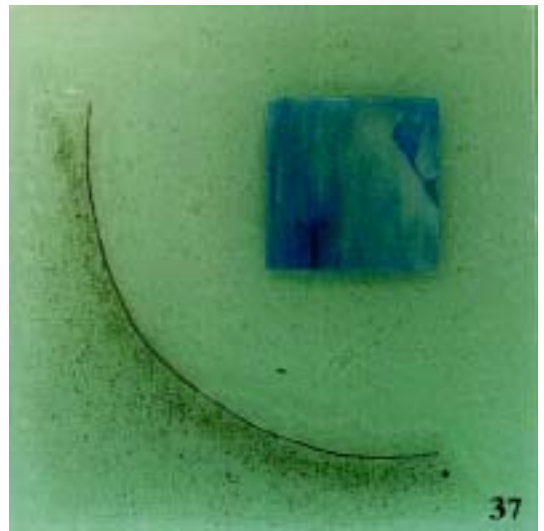
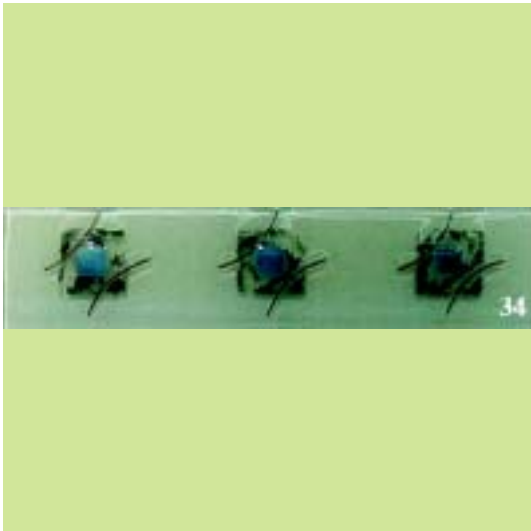

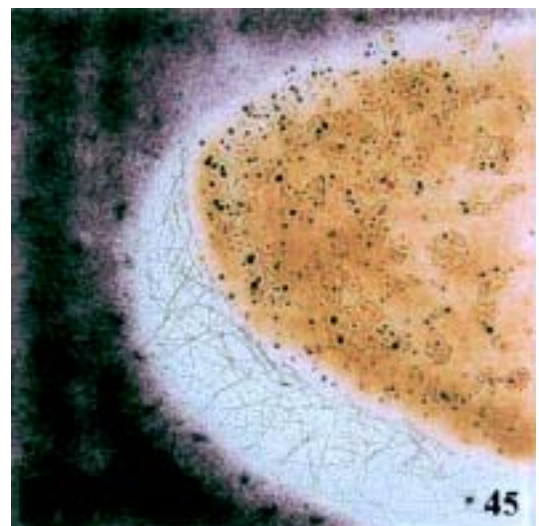
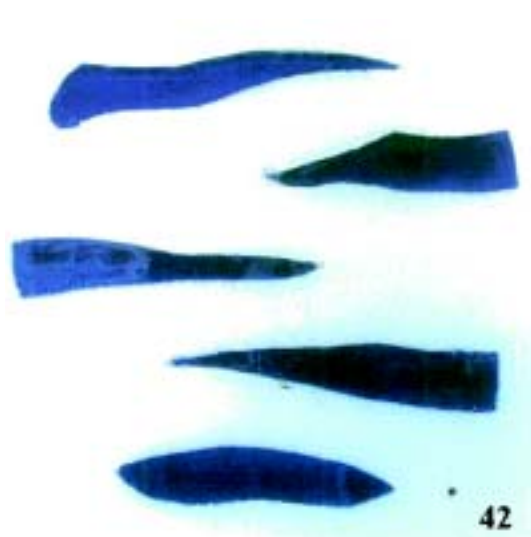
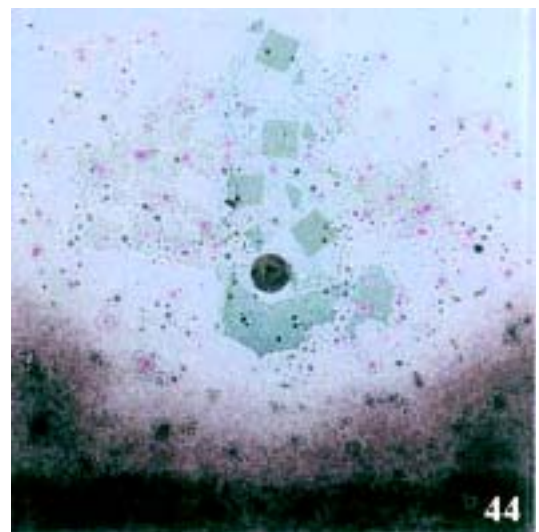
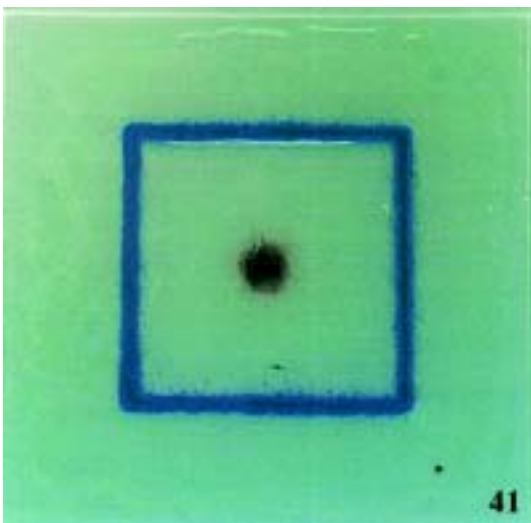
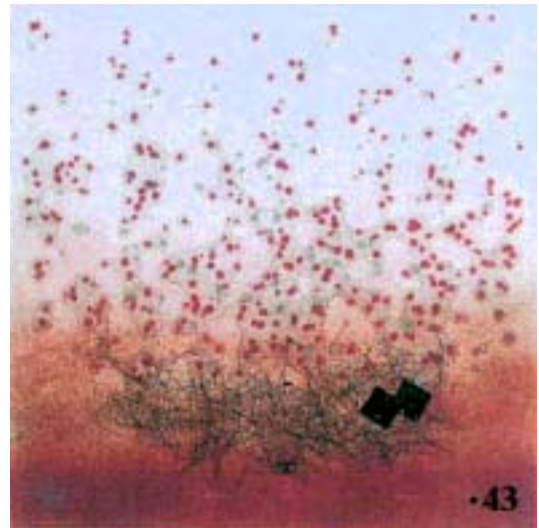
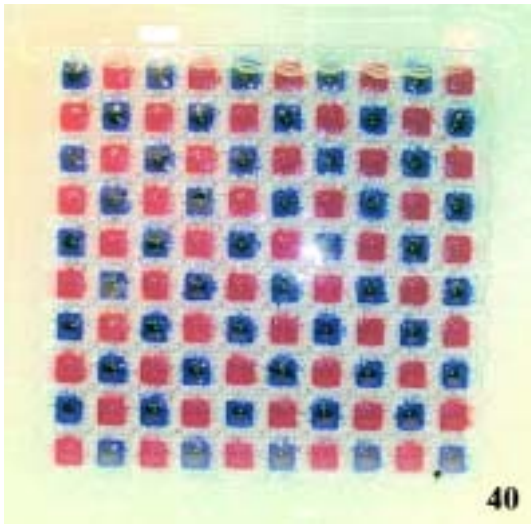

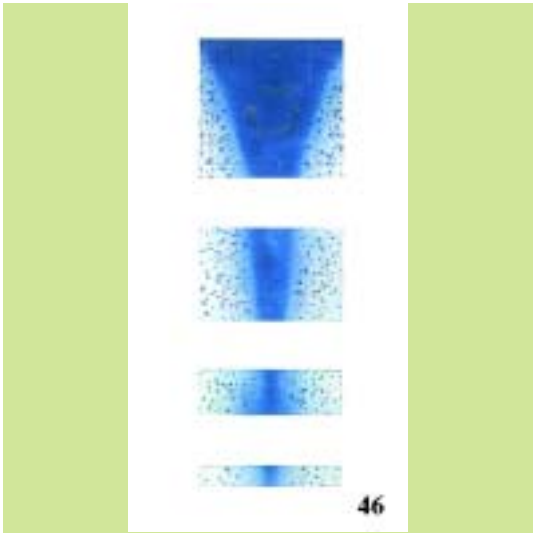

46

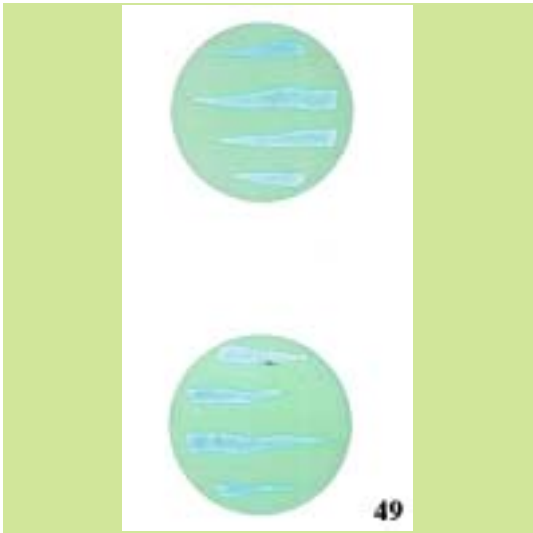

49



47



50

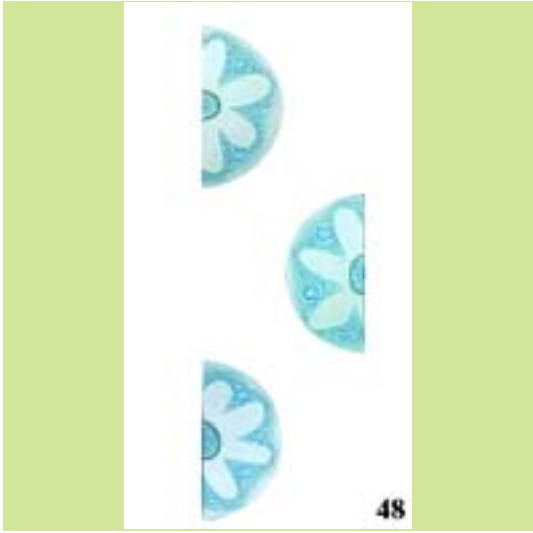

48

---

(21) *Αρ. Αίτησης Σχ. ή Υπ.*: 20040600079

(15) *Ημερ.Καταχώρησης*: 09/07/2004

(17) *Ημ. Λήξης 1ης πενταετίας* :9/7/2009

(71) *Καταθέτης(ες)*: PEPSICO-HBH ΑΝΩΝΥΜΟΣ ΒΙΟΜΗΧΑΝΙΚΗ  
ΕΤΑΙΡΕΙΑ  
22ο χλμ. Λεωφ. Αθηνών-Λαυρίου, ΚΟΡΩΠΙ, 194  
00 ΑΤΤΙΚΗ, ΕΛΛΑΔΑ

(30) *Συμβ. Προτεραιότητα(ες)*:

(72) *Δημιουργός(οι)*: ΔΙΟΚΟΥΡΑΝΤΟΥ ΜΑΡΑ

(74) *Πληρεξούσιος*: ΓΡΗΓΟΡΙΑΔΗΣ ΝΙΚΟΛΑΟΣ  
Πατρ.Ιωακείμ 18, 10675 ΑΘΗΝΑ (ΑΤΤΙΚΗΣ)

(74) *Αντίκλητος*:

(28) *Αριθμός Σχεδίων/Υποδειγμάτων*: 1

(51) *Διεθνής Ταξινόμηση*: 09-01

(54) *Προσδιορισμός Αντικειμένου*: ΦΙΑΛΗ



---

(21) *Αρ. Αίτησης Σχ. ή Υπ.*: 20040600080

(15) *Ημερ.Καταχώρησης*: 09/07/2004

(17) *Ημ. Λήξης 1ης πενταετίας* :9/7/2009

(71) *Καταθέτης(ες)*: PEPSICO-HBH ΑΝΩΝΥΜΟΣ ΒΙΟΜΗΧΑΝΙΚΗ  
ΕΤΑΙΡΕΙΑ  
22ο χλμ. Λεωφ. Αθηνών-Λαυρίου, ΚΟΡΩΠΙ, 194  
00 ΑΤΤΙΚΗ, ΕΛΛΑΔΑ

(30) *Συμβ. Προτεραιότητα(ες)*:

(72) *Δημιουργός(οι)*: ΔΙΟΚΟΥΡΑΝΤΟΥ ΜΑΡΑ

(74) *Πληρεξούσιος*: ΓΡΗΓΟΡΙΑΔΗΣ ΝΙΚΟΛΑΟΣ  
Πατρ.Ιωακείμ 18, 10675 ΑΘΗΝΑ (ΑΤΤΙΚΗΣ)

(74) *Αντίκλητος*:

(28) *Αριθμός Σχεδίων/Υποδειγμάτων*: 1

(51) *Διεθνής Ταξινόμηση*: 09-01

(54) *Προσδιορισμός Αντικειμένου*: ΠΛΑΣΤΙΚΗ ΦΙΑΛΗ



---

(21) *Αρ. Αίτησης Σχ. ή Υπ.*: 20040600081

(15) *Ημερ.Καταχώρησης*: 09/07/2004

(17) *Ημ. Λήξης 1ης πενταετίας* :9/7/2009

(71) *Καταθέτης(ες)*: PEPSICO-HBH ΑΝΩΝΥΜΟΣ ΒΙΟΜΗΧΑΝΙΚΗ  
ΕΤΑΙΡΕΙΑ  
22ο χλμ. Λεωφ. Αθηνών-Λαυρίου, ΚΟΡΩΠΙ, 194  
00 ΑΤΤΙΚΗ, ΕΛΛΑΔΑ

(30) *Συμβ. Προτεραιότητα(ες)*:

(72) *Δημιουργός(οι)*: ΔΙΟΚΟΥΡΑΝΤΟΥ ΜΑΡΑ

(74) *Πληρεξούσιος*: ΓΡΗΓΟΡΙΑΔΗΣ ΝΙΚΟΛΑΟΣ  
Πατρ.Ιωακείμ 18, 10675 ΑΘΗΝΑ (ΑΤΤΙΚΗΣ)

(74) *Αντίκλητος*:

(28) *Αριθμός Σχεδίων/Υποδειγμάτων*: 1

(51) *Διεθνής Ταξινόμηση*: 09-01

(54) *Προσδιορισμός Αντικειμένου*: ΠΛΑΣΤΙΚΗ ΦΙΑΛΗ



(21) *Αρ. Αίτησης Σχ. ή Υπ.:* 20040600082

(15) *Ημερ. Καταχώρησης:* 13/07/2004

(17) *Ημ. Λήξης 1ης πενταετίας :* 13/7/2009

(71) *Καταθέτης(ες):* ΚΕΡΚΥΡΑΪΚΗ ΠΟΤΟΠΟΪΑ Α&Γ  
ΜΑΥΡΟΜΜΑΤΗΣ Ο.Ε.  
Εθν.Παλαιοκαστρίτσας Φέλεκας, 49083  
ΣΚΡΙΠΕΡΟ (ΚΕΡΚΥΡΑΣ), ΕΛΛΑΔΑ

(30) *Συμβ. Προτεραιότητα(ες):*

(72) *Δημιουργός(οι):* ΜΑΥΡΟΜΜΑΤΗΣ ΑΡΙΣΤΟΤΕΛΗΣ

(74) *Πληρεξούσιος:* ΜΠΑΝΤΕΚΑ ΙΩΑΝΝΑ  
Ομήρου 41, 10672 ΑΘΗΝΑ (ΑΤΤΙΚΗΣ)

(74) *Αντίκλητος:* ΜΑΡΟΥΛΗΣ ΠΡΑΞΙΤΕΛΗΣ  
Εφέσσου 15,17121 ΝΕΑ ΣΜΥΡΝΗ (ΑΤΤΙΚΗΣ)

(28) *Αριθμός Σχεδίων/Υποδειγμάτων:* 1

(51) *Διεθνής Ταξινόμηση:* 19-08

(54) *Προσδιορισμός Αντικειμένου:* ΑΥΤΟΚΟΛΛΗΤΟ ΕΤΙΚΕΤΑ



(21) *Αρ. Αίτησης Σχ. ή Υπ.:* 20040600083

(15) *Ημερ. Καταχώρησης:* 16/07/2004

(17) *Ημ. Λήξης 1ης πενταετίας :* 16/7/2009

(71) *Καταθέτης(ες):* CHONGQING LIFAN INDUSTRY (GROUP)  
CO., LTD  
No.60 Zhangjijawan, Shangqiao, Shapingba Dis-  
trict, 400037 CHONGQING, KINA

(30) *Συμβ. Προτεραιότητα(ες):* 200430028352.5-23/03/2004-CN

(72) *Δημιουργός(οι):* 1)YIN MINGSHAN  
2)DENG XIAOMAO  
3)HONG BIN  
4)XIA WEN  
5)PANG KUI

(74) *Πληρεξούσιος:* ΑΘΑΝΑΣΙΑΔΟΥ ΜΑΡΙΑ  
Κουμπάρη 2, 10674 ΑΘΗΝΑ (ΑΤΤΙΚΗΣ)

(74) *Αντίκλητος:* ΠΑΠΑΚΩΝΣΤΑΝΤΙΝΟΥ ΕΛΕΝΗ  
Κουμπάρη 2,10674 ΑΘΗΝΑ (ΑΤΤΙΚΗΣ)

(28) *Αριθμός Σχεδίων/Υποδειγμάτων:* 1

(51) *Διεθνής Ταξινόμηση:* 12-11

(54) *Προσδιορισμός Αντικειμένου:* ΜΟΤΟΣΥΚΛΕΤΑ



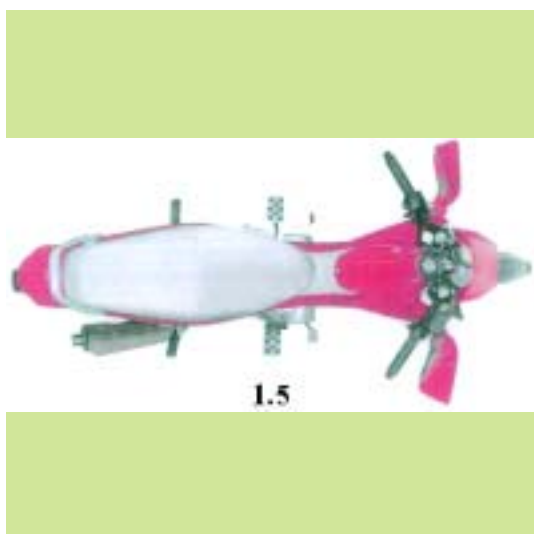

(21) Αρ. Αίτησης Σχ. ή Υπ.: 20040600084

(15) Ημερ. Καταχώρησης: 21/07/2004

(17) Ημ. Λήξης 1ης πενταετίας :21/7/2009

(71) Καταθέτης(ες):  
1)ΞΙΟΥΤΑΣ ΔΗΜΗΤΡΙΟΣ  
Ζωοδόχου Πηγής 8, 15127 ΜΕΛΙΣΣΙΑ  
(ΑΤΤΙΚΗΣ), ΕΛΛΑΔΑ  
2)ΣΤΑΜΑΤΙΟΥ ΗΛΙΑΣ  
Ζαγορίων 8, 10445 ΑΘΗΝΑ (ΑΤΤΙΚΗΣ),  
ΕΛΛΑΔΑ

(30) Συμβ. Προτεραιότητα(ες):

(72) Δημιουργός(οι):  
1)ΞΙΟΥΤΑΣ ΔΗΜΗΤΡΙΟΣ  
2)ΣΤΑΜΑΤΙΟΥ ΗΛΙΑΣ

(74) Πληρεξούσιος:  
ΞΙΟΥΤΑΣ ΠΑΝΤΕΛΗΣ  
Σωτήρος 12, 18535 ΠΕΙΡΑΙΑΣ (ΑΤΤΙΚΗΣ)

(74) Αντίκλητος:  
ΞΙΟΥΤΑΣ ΠΑΝΤΕΛΗΣ  
Σωτήρος 12,18535 ΠΕΙΡΑΙΑΣ (ΑΤΤΙΚΗΣ)

(28) Αριθμός Σχεδίων/Υποδειγμάτων: 4

(51) Διεθνής Ταξινόμηση: 19-08

(54) Προσδιορισμός Αντικειμένου: ΔΙΑΚΟΣΜΗΤΙΚΑ ΕΝΤΥΠΑ-ΑΦΙΣ-  
ΣΕΣ ΓΙΑ ΚΑΤΑΣΤΗΜΑΤΑ





(21) *Αρ. Αίτησης Σχ. ή Υπ.:* 20040600085

(15) *Ημερ. Καταχώρησης:* 21/07/2004

(17) *Ημ. Λήξης 1ης πενταετίας :* 21/7/2009

(71) *Καταθέτης(ες):* Π & Π ΜΠΑΔΟΛΑΣ ΚΑΙ ΣΙΑ ΕΕ  
Αντιγόνης 101, 10442 ΑΘΗΝΑ (ΑΤΤΙΚΗΣ),  
ΕΛΛΑΔΑ

(30) *Συμβ. Προτεραιότητα(ες):*

(72) *Δημιουργός(οι):* ΜΠΑΔΟΛΑΣ ΠΑΝΑΓΙΩΤΗΣ

(74) *Πληρεξούσιος:* ΚΩΝΣΤΑΝΤΙΝΙΔΗΣ ΘΡΑΣΥΒΟΥΛΟΣ  
Μπότση 9, 10682 ΑΘΗΝΑ (ΑΤΤΙΚΗΣ)

(74) *Αντίκλητος:* ΜΠΑΔΟΛΑΣ ΠΑΝΑΓΙΩΤΗΣ  
Αντιγόνης 101, 10442 ΑΘΗΝΑ (ΑΤΤΙΚΗΣ)

(28) *Αριθμός Σχεδίων/Υποδειγμάτων:* 11

(51) *Διεθνής Ταξινόμηση:* 06-01

(54) *Προσδιορισμός Αντικειμένου:* ΚΑΡΕΚΛΕΣ







1.2



2.1



1.3



2.2



1.4



2.3



2.4



3.3



3.1



3.4



3.2



4.1



4.2



5.1



4.3



5.2



4.4



5.3



5.4



6.3



6.1



6.4

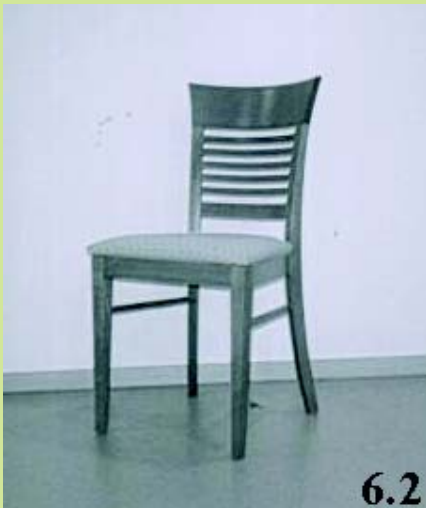

6.2



7.1



7.2



8.1



7.3



8.2

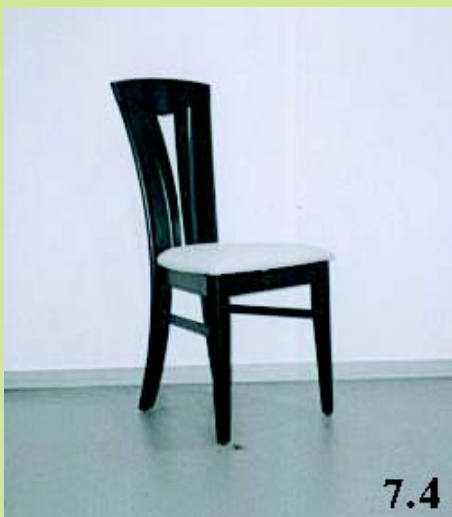

7.4



8.3



8.4



9.3



9.1



9.4



9.2

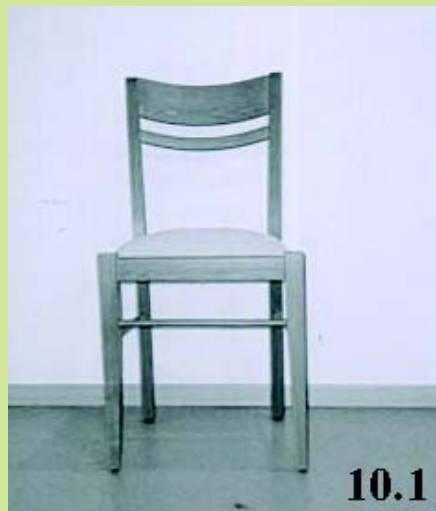

10.1



10.2



11.1



10.3



11.2



10.4



11.3



(21) *Αρ. Αίτησης Σχ. ή Υπ.:* 20040600086

(15) *Ημερ. Καταχώρησης:* 21/07/2004

(17) *Ημ. Αήξης 1ης πενταετίας :* 21/7/2009

(71) *Καταθέτης(ες):* Π & Π ΜΠΑΔΟΛΑΣ ΚΑΙ ΣΙΑ ΕΕ  
Αντιγόνης 101, 10442 ΑΘΗΝΑ (ΑΤΤΙΚΗΣ),  
ΕΛΛΑΔΑ

(30) *Συμβ. Προτεραιότητα(ες):*

(72) *Δημιουργός(οι):* ΜΠΑΔΟΛΑΣ ΠΑΝΑΓΙΩΤΗΣ

(74) *Πληρεξούσιος:* ΚΩΝΣΤΑΝΤΙΝΙΔΗΣ ΘΡΑΣΥΒΟΥΛΟΣ  
Μπότση 9, 10682 ΑΘΗΝΑ (ΑΤΤΙΚΗΣ)

(74) *Αντίκλητος:* ΜΠΑΔΟΛΑΣ ΠΑΝΑΓΙΩΤΗΣ  
Αντιγόνης 101, 10442 ΑΘΗΝΑ (ΑΤΤΙΚΗΣ)

(28) *Αριθμός Σχεδίων/Υποδειγμάτων:* 1

(51) *Διεθνής Ταξινόμηση:* 06-03

(54) *Προσδιορισμός Αντικειμένου:* ΤΡΑΠΕΖΙ







- (21) *Αρ. Αίτησης Σχ. ή Υπ.:* 20040600087  
(15) *Ημερ. Καταχώρησης:* 22/07/2004  
(17) *Ημ. Λήξης 1ης πενταετίας :* 22/7/2009  
(71) *Καταθέτης(ες):* ΜΠΑΓΙΑΣ ΒΑΣΙΛΕΙΟΣ  
Ζακύνθου 61, 11362 ΑΘΗΝΑ (ΑΤΤΙΚΗΣ),  
ΕΛΛΑΔΑ  
(30) *Συμβ. Προτεραιότητα(ες):*  
(72) *Δημιουργός(οι):* ΜΠΑΓΙΑΣ ΒΑΣΙΛΕΙΟΣ  
(74) *Πληρεξούσιος:*  
(74) *Αντίκλητος:*  
(28) *Αριθμός Σχεδίων/Υποδειμάτων:* 1  
(51) *Διεθνής Ταξινόμηση:* 24-02  
(54) *Προσδιορισμός Αντικειμένου:* ΚΑΘΑΡΙΣΤΗΣ ΣΤΟΜΑΤΟΣ

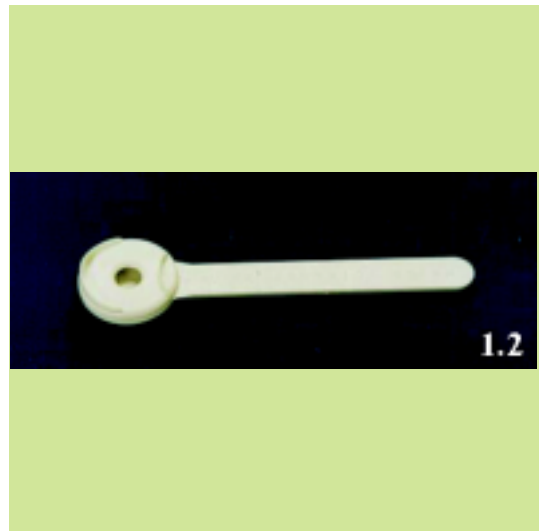

(21) Αρ. Αίτησης Σχ. ή Υπ.: 20040600088

(15) Ημερ. Καταχώρησης: 22/07/2004

(17) Ημ. Λήξης 1ης πενταετίας :22/7/2009

(71) Καταθέτης(ες): NEC CORPORATION  
7-1 Shiba 5-Chome Minato-ku, 108-8001 Tokyo,  
ΙΑΠΩΝΙΑ

(30) Συμβ. Προτεραιότητα(ες):2004-010451-05/04/2004-JP

(72) Δημιουργός(οι):  
1)WATANABE JUN  
2)SHIRAIISHI MITSUTAKA  
3)SUGAWARA SATOSHI  
4)SAKAI JIN  
5)KANADA MITSUAKI  
6)YAMAOKA KAZUHIKO

(74) Πληρεξούσιος:  
ΑΘΑΝΑΣΙΑΔΟΥ ΜΑΡΙΑ  
Κουμπάρη 2, 10674 ΑΘΗΝΑ (ΑΤΤΙΚΗΣ)

(74) Αντικλητος:  
ΠΑΠΑΚΩΝΣΤΑΝΤΙΝΟΥ ΕΛΕΝΗ  
Κουμπάρη 2,10674 ΑΘΗΝΑ (ΑΤΤΙΚΗΣ)

(28) Αριθμός Σχεδίων/Υποδειγμάτων: 1

(51) Διεθνής Ταξινόμηση: 14-03

(54) Προσδιορισμός Αντικειμένου: ΦΟΡΗΤΟ ΑΣΥΡΜΑΤΟ ΤΗΛΕΦΩΝΟ

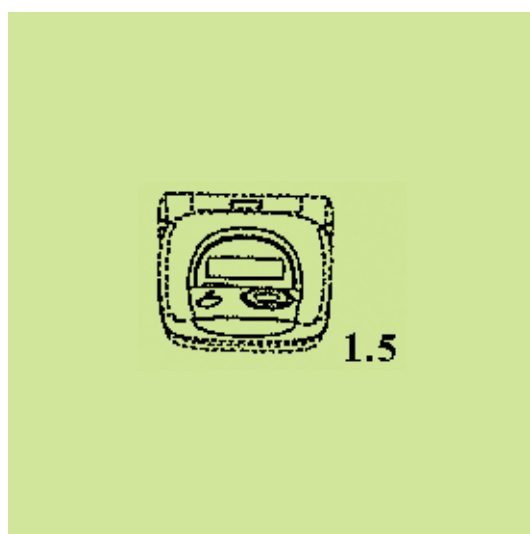
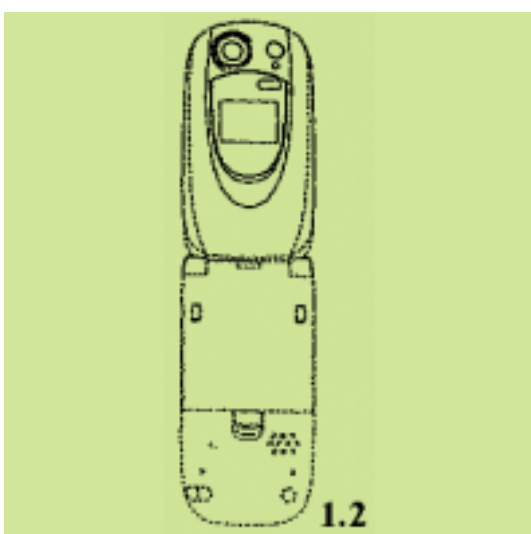
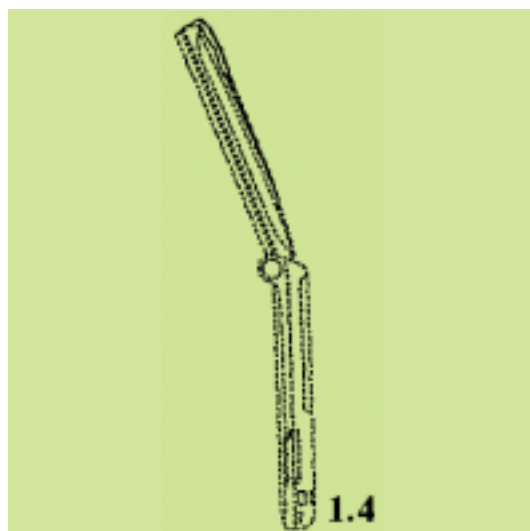
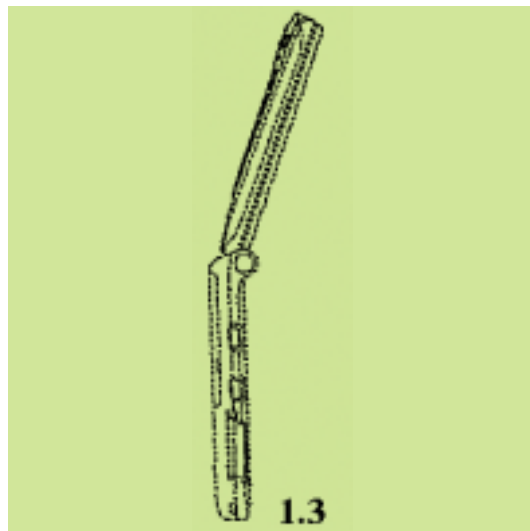

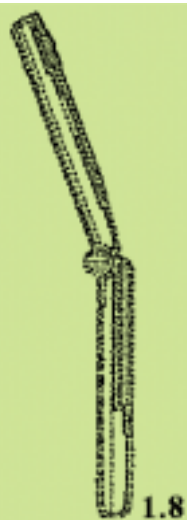
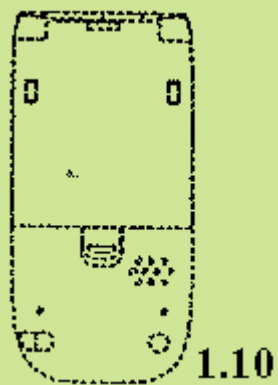
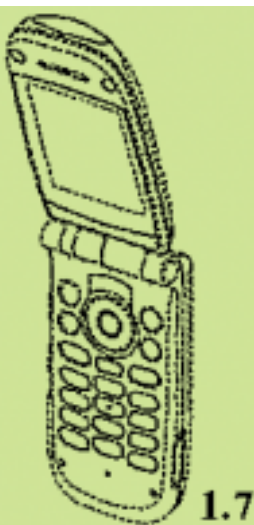
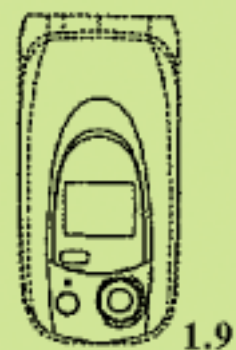
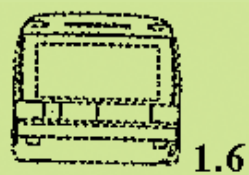



1.12



1.15



1.13



1.16



1.14

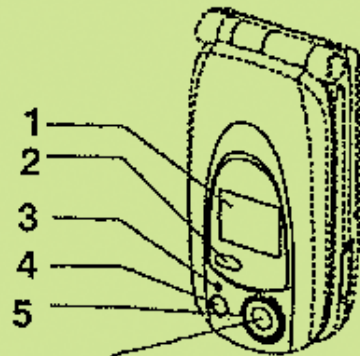

1.17

(21) *Αρ. Αίτησης Σχ. ή Υπ.*: 20040600089

(15) *Ημερ. Καταχώρησης*: 22/07/2004

(17) *Ημ. Λήξης 1ης πενταετίας*: 22/7/2009

(71) *Καταθέτης(ες)*: NEC CORPORATION  
7-1 Shiba 5-Chome Minato-ku, 108-8001 Tokyo,  
ΙΑΠΩΝΙΑ

(30) *Συμβ. Προτεραιότητα(ες)*: 2004-010450-05/04/2004-JP

(72) *Δημιουργός(οι)*:  
1) WATANABE JUN  
2) SHIRAIISHI MITSUTAKA  
3) SUGAWARA SATOSHI  
4) SAKAI JIN  
5) KANADA MITSUAKI  
6) YAMAOKA KAZUHIKO

(74) *Πληρεξούσιος*:  
ΑΘΑΝΑΣΙΑΔΟΥ ΜΑΡΙΑ  
Κουμπάρη 2, 10674 ΑΘΗΝΑ (ΑΤΤΙΚΗΣ)

(74) *Αντίκλητος*:  
ΠΑΠΑΚΩΝΣΤΑΝΤΙΝΟΥ ΕΛΕΝΗ  
Κουμπάρη 2, 10674 ΑΘΗΝΑ (ΑΤΤΙΚΗΣ)

(28) *Αριθμός Σχεδίων/Υποδειγμάτων*: 1

(51) *Διεθνής Ταξινόμηση*: 14-03

(54) *Προσδιορισμός Αντικειμένου*: ΦΟΡΗΤΟ ΑΣΥΡΜΑΤΟ ΤΗΛΕΦΩΝΟ

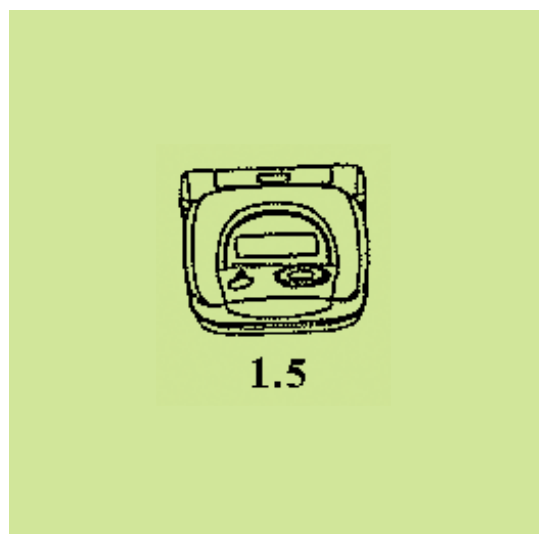
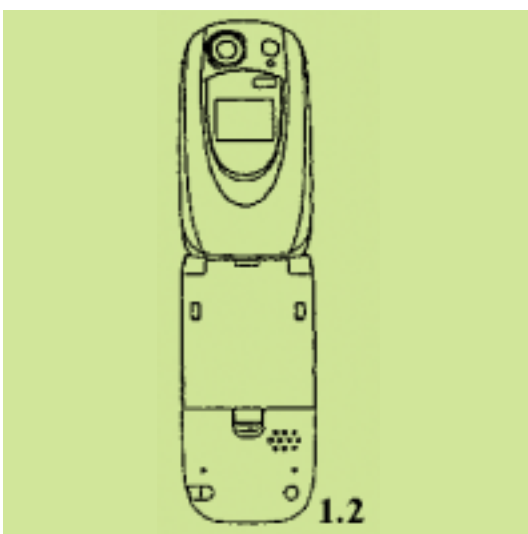
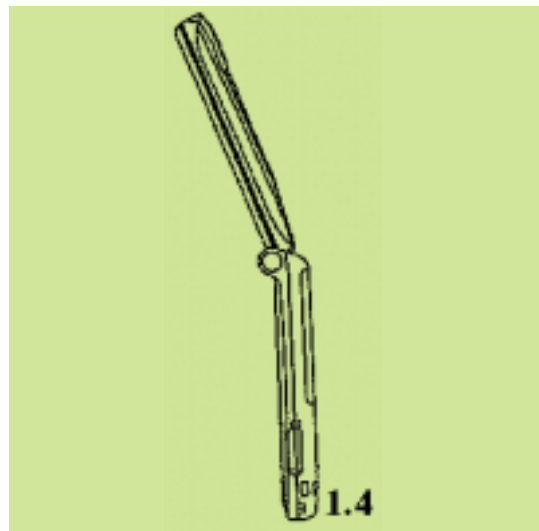
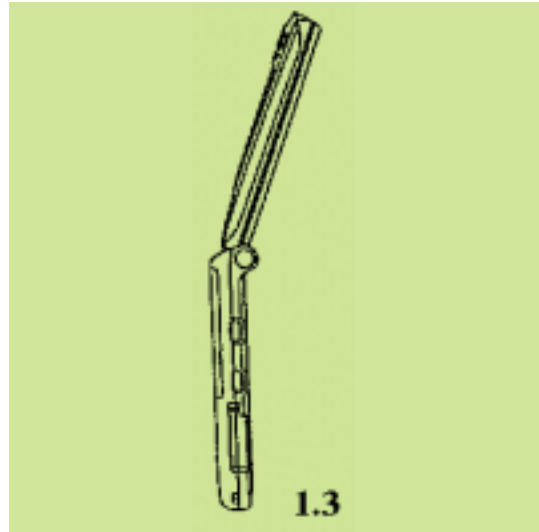



1.6



1.9



1.7



1.10



1.8

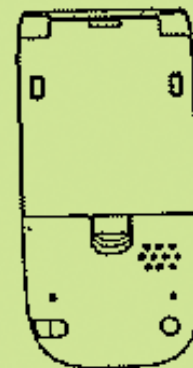

1.11



1.12



1.15



1.13



1.16



1.14



1.17

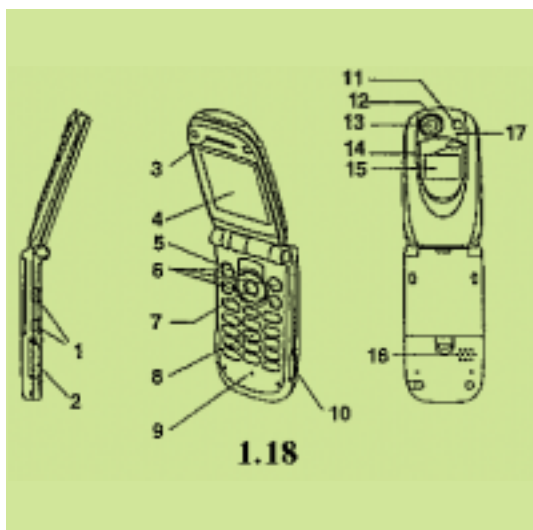

1.18

(21) Αρ. Αίτησης Σχ. ή Υπ.: 20040600090

(15) Ημερ. Καταχώρησης: 23/07/2004

(17) Ημ. Λήξης 1ης πενταετίας :23/7/2009

(71) Καταθέτης(ες): Κ.ΚΟΥΤΣΟΓΛΟΥ & ΣΙΑ Ο.Ε. ΜΕ ΔΙΑΚΡΙΤΙΚΟ ΤΙΤΛΟ FELICITA  
Γαρυττού 37, 15234 ΧΑΛΑΝΔΡΙ (ΑΤΤΙΚΗΣ),  
ΕΛΛΑΔΑ

(30) Συμβ. Προτεραιότητα(ες):

(72) Δημιουργός(οι): ΚΟΥΤΣΟΓΛΟΥ ΑΙΚΑΤΕΡΙΝΗ

(74) Πληρεξούσιος: ΣΚΑΜΑΓΚΟΥΛΗΣ ΑΘΑΝΑΣΙΟΣ  
Λυκαβηττού 5, 10672 ΑΘΗΝΑ (ΑΤΤΙΚΗΣ)

(74) Αντίκλητος:

(28) Αριθμός Σχεδίων/Υποδειγμάτων: 17

(51) Διεθνής Ταξινόμηση: 02-01

(54) Προσδιορισμός Αντικειμένων: ΣΧΕΔΙΑ ΠΟΥ ΕΦΑΡΜΟΖΟΝΤΑΙ ΜΕ  
ΚΕΝΤΗΜΑ ΣΕ ΠΑΙΔΙΚΕΣ ΠΥΖΑ-  
ΜΕΣ



1.2



1.1



2.1





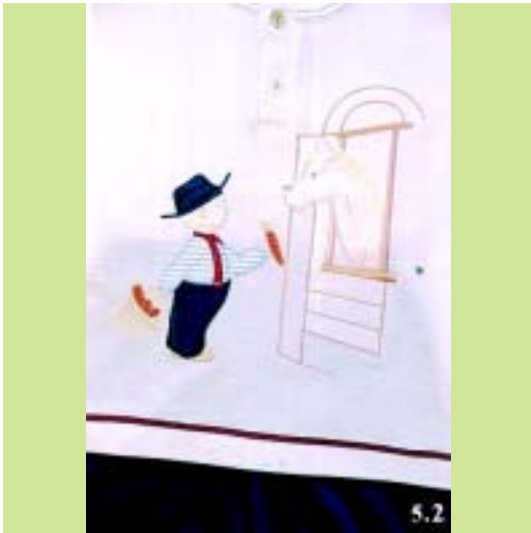







(21) *Αρ. Αίτησης Σχ. ή Υπ.*: 20040600091

(15) *Ημερ. Καταχώρησης*: 23/07/2004

(17) *Ημ. Λήξης 1ης πενταετίας*: 23/7/2009

(71) *Καταθέτης(ες)*: ΣΙΜΑΚΟΜ Ε.Π.Ε.  
Αλεξάνδρειας 54, 17235 ΔΑΦΝΗ (ΑΤΤΙΚΗΣ),  
ΕΛΛΑΔΑ

(30) *Συμβ. Προτεραιότητα(ες)*:

(72) *Δημιουργός(οι)*: 1)ΓΕΩΡΓΙΑΔΗΣ ΓΕΡΑΣΙΜΟΣ  
2)ΓΕΩΡΓΙΑΔΗΣ ΔΗΜΗΤΡΙΟΣ

(74) *Πληρεξούσιος*: ΤΣΙΑΙΚΑ ΑΡΤΕΜΙΣ  
Ασκληπιού 6-8, 10679 ΑΘΗΝΑ (ΑΤΤΙΚΗΣ)

(74) *Αντίκλητος*: ΤΣΙΑΙΚΑ ΑΡΤΕΜΙΣ  
Ασκληπιού 6-8, 10672 ΑΘΗΝΑ (ΑΤΤΙΚΗΣ)

(28) *Αριθμός Σχεδίων/Υποδειγμάτων*: 2

(51) *Διεθνής Ταξινόμηση*: 14-03

(54) *Προσδιορισμός Αντικειμένου*: ΘΥΡΟΤΗΛΕΦΩΝΟ





(21) **Αρ. Αίτησης Σχ. ή Υπ.: 20040600092**

(15) **Ημερ. Καταχώρησης:** 23/07/2004

(17) **Ημ. Λήξης 1ης πενταετίας :** 23/7/2009

(71) **Καταθέτης(ες):** ΣΙΜΑΚΟΜ Ε.Π.Ε.  
Αλεξάνδρειας 54, 17235 ΔΑΦΝΗ (ΑΤΤΙΚΗΣ),  
ΕΛΛΑΔΑ

(30) **Συμβ. Προτεραιότητα(ες):**

(72) **Δημιουργός(οι):** 1)ΓΕΩΡΓΙΑΔΗΣ ΓΕΡΑΣΙΜΟΣ  
2)ΓΕΩΡΓΙΑΔΗΣ ΔΗΜΗΤΡΙΟΣ

(74) **Πληρεξούσιος:** ΤΣΙΑΙΚΑ ΑΡΤΕΜΙΣ  
Ασκληπιού 6-8, 10679 ΑΘΗΝΑ (ΑΤΤΙΚΗΣ)

(74) **Αντίκλητος:** ΤΣΙΑΙΚΑ ΑΡΤΕΜΙΣ  
Ασκληπιού 6-8, 10672 ΑΘΗΝΑ (ΑΤΤΙΚΗΣ)

(28) **Αριθμός Σχεδίων/Υποδειγμάτων:** 3

(51) **Διεθνής Ταξινόμηση:** 14-03

(54) **Προσδιορισμός Αντικειμένου:** ΘΥΡΟΤΗΛΕΟΡΑΣΗ

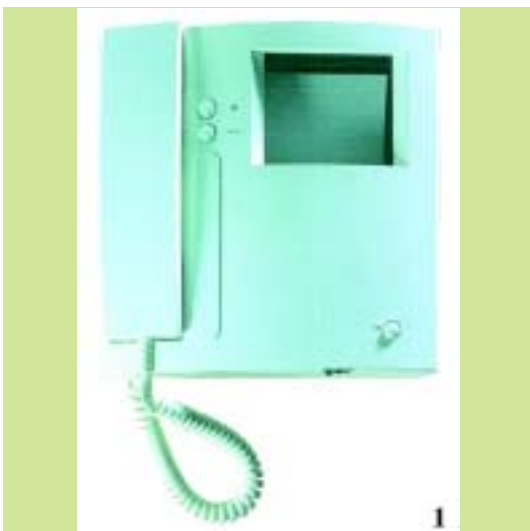
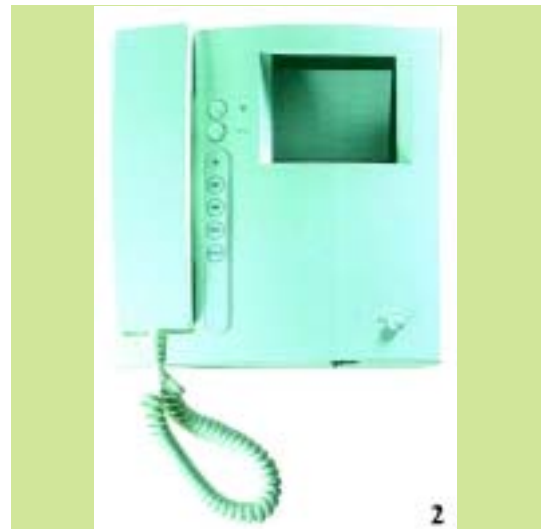

(21) Αρ. Αίτησης Σχ. ή Υπ.: 20040600093

(15) Ημερ. Καταχώρησης: 23/07/2004

(17) Ημ. Λήξης 1ης πενταετίας :23/7/2009

(71) Καταθέτης(ες): ΣΙΜΑΚΟΜ Ε.Π.Ε.  
Αλεξάνδρειας 54, 17235 ΔΑΦΝΗ (ΑΤΤΙΚΗΣ),  
ΕΛΛΑΔΑ

(30) Συμβ. Προτεραιότητα(ες):

(72) Δημιουργός(οι): 1)ΓΕΩΡΓΙΑΔΗΣ ΓΕΡΑΣΙΜΟΣ  
2)ΓΕΩΡΓΙΑΔΗΣ ΔΗΜΗΤΡΙΟΣ

(74) Πληρεξούσιος: ΤΣΙΑΙΚΑ ΑΡΤΕΜΙΣ  
Ασκληπιού 6-8, 10679 ΑΘΗΝΑ (ΑΤΤΙΚΗΣ)

(74) Αντίκλητος: ΤΣΙΑΙΚΑ ΑΡΤΕΜΙΣ  
Ασκληπιού 6-8,10672 ΑΘΗΝΑ (ΑΤΤΙΚΗΣ)

(28) Αριθμός Σχεδίων/Υποδειμάτων: 5

(51) Διεθνής Ταξινόμηση: 14-03

(54) Προσδιορισμός Αντικειμένου: ΜΠΟΥΤΟΝΙΕΡΑ



3



1



4



2



5

(21) **Αρ. Αίτησης Σχ. ή Υπ.: 20040600094**

(71) **Καταθέτης(ες):** ΨΑΡΡΑΣ ΓΕΩΡΓΙΟΣ  
Σπύρου Βουτσινά 53, 15561 ΧΟΛΑΡΓΟΣ  
(ΑΤΤΙΚΗΣ), ΕΛΛΑΔΑ

(45) **Ημ/νία Λήξης Αναβολής Δημοσίευσης:** 01/07/2005

(21) **Αρ. Αίτησης Σχ. ή Υπ.: 20040600095**

(15) **Ημερ.Καταχώρησης:** 27/07/2004

(17) **Ημ. Λήξης 1ης πενταετίας :** 27/7/2009

(71) **Καταθέτης(ες):** 1)ΜΑΓΓΙΝΑΣ ΔΗΜΗΤΡΙΟΥ ΓΕΩΡΓΙΟΣ  
Καραισκάκη 17, 19100 ΜΕΓΑΡΑ (ΑΤΤΙΚΗΣ),  
ΕΛΛΑΔΑ  
2)ΜΟΝΟΚΑΝΔΗΛΟΣ ΔΗΜΗΤΡΙΟΣ  
Γ. Κονδύλη 31, 16675 ΓΛΥΦΑΔΑ (ΑΤΤΙΚΗΣ),  
ΕΛΛΑΔΑ

(30) **Συμβ. Προτεραιότητα(ες):**

(72) **Δημιουργός(οι):** 1)ΜΑΓΓΙΝΑΣ ΔΗΜΗΤΡΙΟΥ ΓΕΩΡΓΙΟΣ  
2)ΜΟΝΟΚΑΝΔΗΛΟΣ ΔΗΜΗΤΡΙΟΣ

(74) **Πληρεξούσιος:**

(74) **Αντίκλητος:**

(28) **Αριθμός Σχεδίων/Υποδειγμάτων:** 1

(51) **Διεθνής Ταξινόμηση:** 25-02

(54) **Προσδιορισμός Αντικειμένου:** ΤΡΙΣΔΙΑΣΤΑΤΟ ΔΟΜΙΚΟ ΠΛΕΓΜΑ  
ΜΕ ΕΝΣΩΜΑΤΩΜΕΝΗ ΠΟΛΥ-  
ΕΣΤΕΡΙΝΗ ΜΕ ΠΟΛΛΑΠΛΕΣ  
ΧΡΗΣΕΙΣ ΣΤΟΝ ΚΑΤΑΣΚΕΥΑΣΤΙ-  
ΚΟ ΧΩΡΟ ΤΗΣ ΟΙΚΟΔΟΜΗΣ.

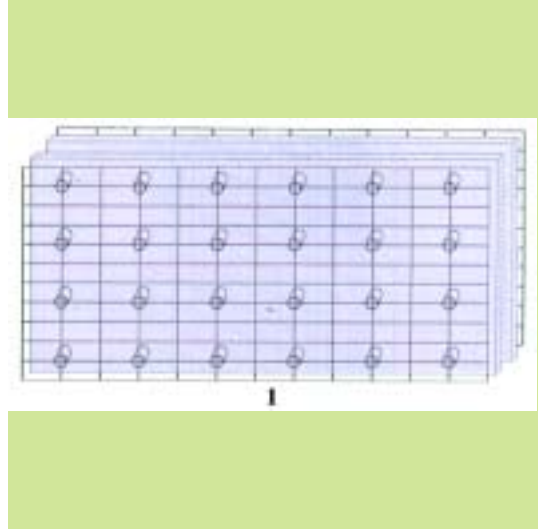

(21) **Αρ. Αίτησης Σχ. ή Υπ.: 20040600096**

(15) **Ημερ.Καταχώρησης:** 28/07/2004

(17) **Ημ. Λήξης 1ης πενταετίας :** 28/7/2009

(71) **Καταθέτης(ες):** NEC CORPORATION  
7-1 Shiba 5-Chome Minato-ku, 108-8001 Tokyo,  
ΙΑΠΩΝΙΑ

(30) **Συμβ. Προτεραιότητα(ες):** 2004-011299-13/04/2004-JP

(72) **Δημιουργός(οι):** 1)WATANABE JUN  
2)KITAMURA HIROMU  
3)KURAMOTO JIN  
4)TAKEUCHI AKIKO  
5)YAMAOKA KAZUHIKO

(74) **Πληρεξούσιος:** ΑΘΑΝΑΣΙΑΔΟΥ ΜΑΡΙΑ  
Κουμπάρη 2, 10674 ΑΘΗΝΑ (ΑΤΤΙΚΗΣ)

(74) **Αντίκλητος:** ΠΑΠΑΚΩΝΣΤΑΝΤΙΝΟΥ ΕΛΕΝΗ  
Κουμπάρη 2, 10674 ΑΘΗΝΑ (ΑΤΤΙΚΗΣ)

(28) **Αριθμός Σχεδίων/Υποδειγμάτων:** 1

(51) **Διεθνής Ταξινόμηση:** 14-03

(54) **Προσδιορισμός Αντικειμένου:** ΦΟΡΗΤΟ ΑΣΥΡΜΑΤΟ ΤΗΛΕΦΩΝΟ

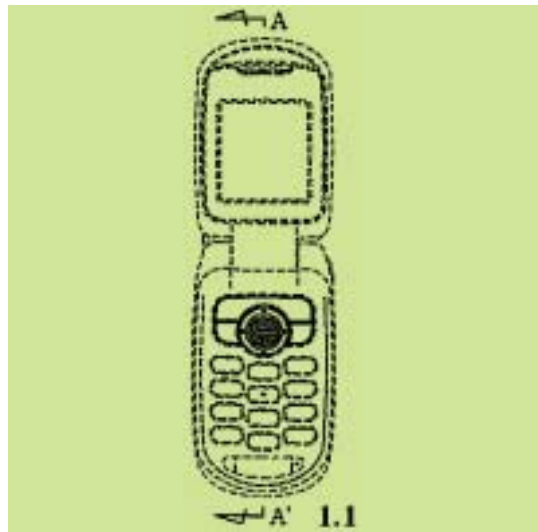



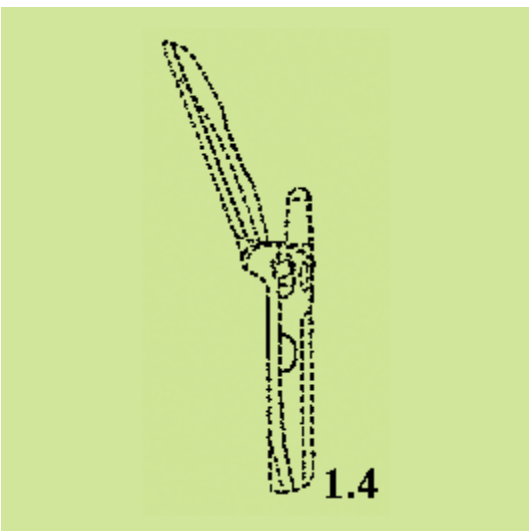
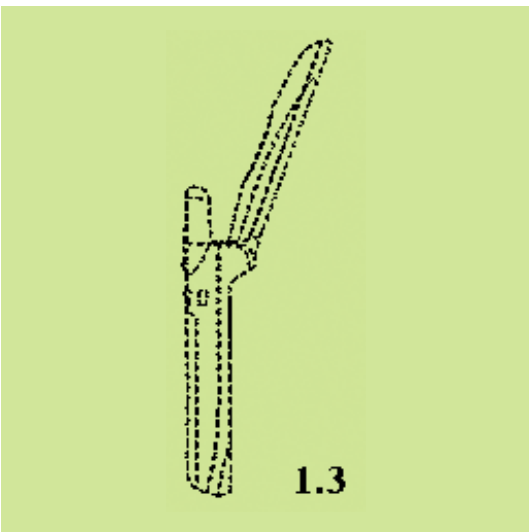
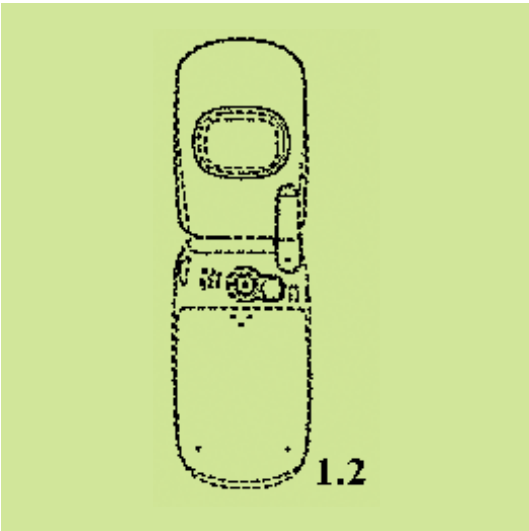



1.8



1.11



1.9



1.12



1.10

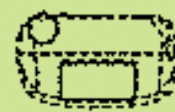

1.13

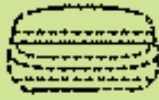

1.14

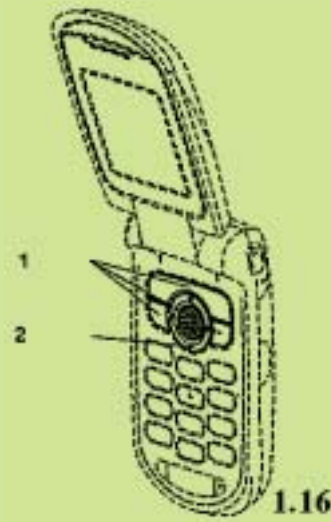

1.16



1.15

(21) *Αρ. Αίτησης Σχ. ή Υπ.:* 20040600097

(15) *Ημερ. Καταχώρησης:* 28/07/2004

(17) *Ημ. Λήξης 1ης πενταετίας :*28/7/2009

(71) *Καταθέτης(ες):* NEC CORPORATION  
7-1 Shiba 5-Chome Minato-ku, 108-8001 Tokyo,  
ΙΑΠΩΝΙΑ

(30) *Συμβ. Προτεραιότητα(ες):*2004-011298-13/04/2004-JP

(72) *Δημιουργός(οι):*  
1)WATANABE JUN  
2)KITAMURA HIROMU  
3)KURAMOTO JIN  
4)TAKEUCHI AKIKO  
5)YAMAOKA KAZUHIKO

(74) *Πληρεξούσιος:* ΑΘΑΝΑΣΙΑΔΟΥ ΜΑΡΙΑ  
Κουμπάρη 2, 10674 ΑΘΗΝΑ (ΑΤΤΙΚΗΣ)

(74) *Αντικλήτος:* ΠΑΠΑΚΩΝΣΤΑΝΤΙΝΟΥ ΕΛΕΝΗ  
Κουμπάρη 2,10674 ΑΘΗΝΑ (ΑΤΤΙΚΗΣ)

(28) *Αριθμός Σχεδίων/Υποδειγμάτων:* 1

(51) *Διεθνής Ταξινόμηση:* 14-03

(54) *Προσδιορισμός Αντικειμένου:* ΦΟΡΗΤΟ ΑΣΥΡΜΑΤΟ ΤΗΛΕΦΩΝΟ



1.1

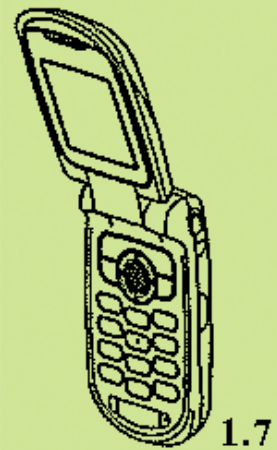
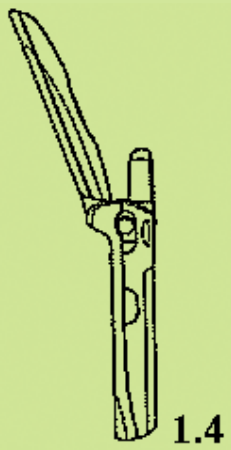
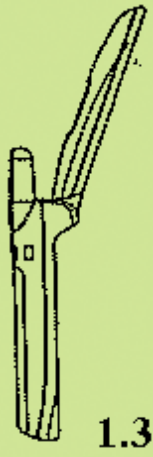
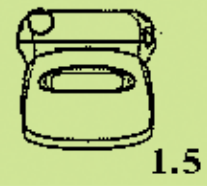
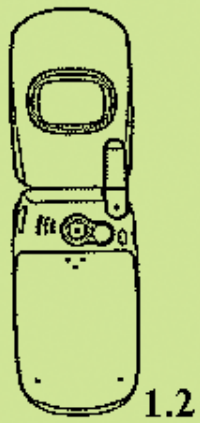

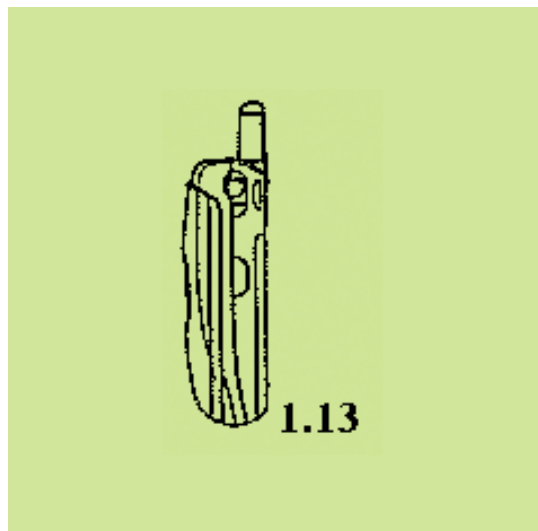
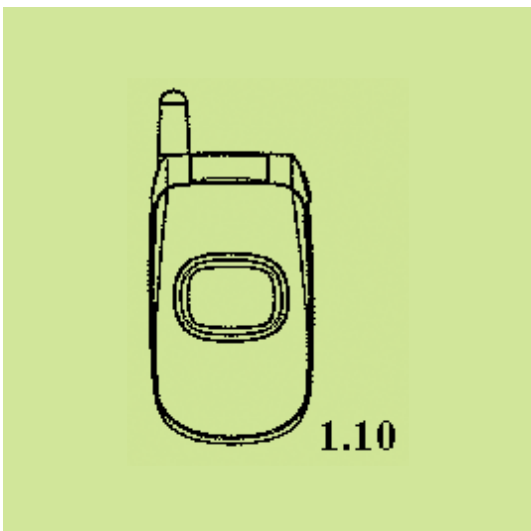
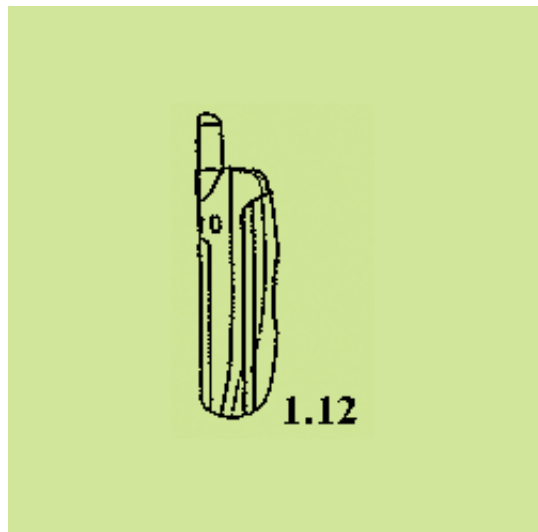
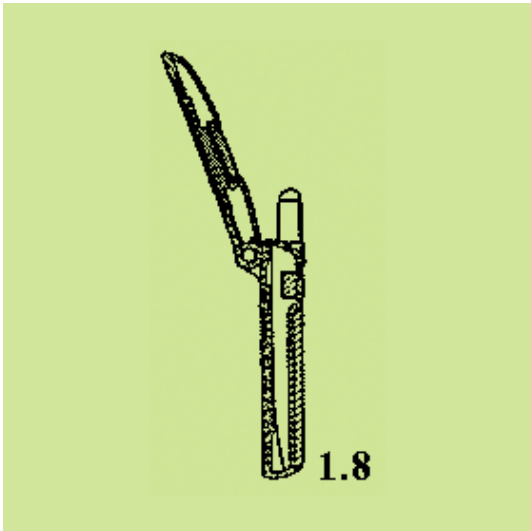

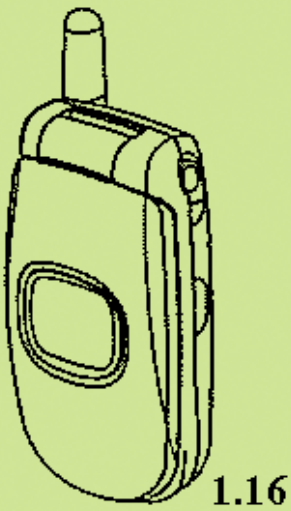
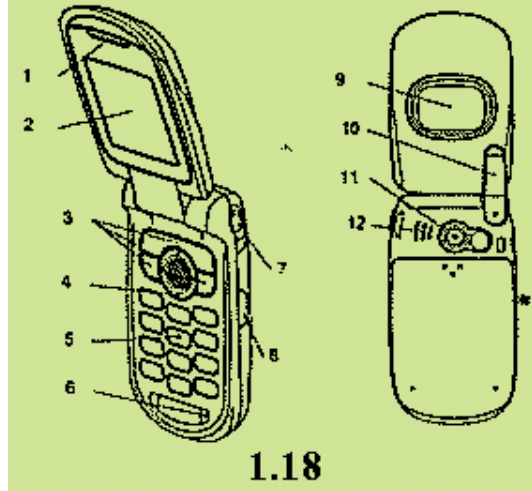
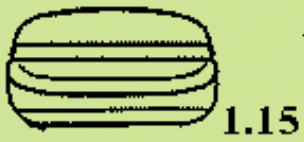
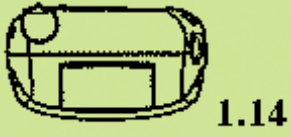

**ΕΥΡΕΤΗΡΙΟ ΑΙΤΗΣΕΩΝ ΣΧΕΔΙΩΝ Ή ΥΠΟΔΕΙΓΜΑΤΩΝ ΣΥΜΦΩΝΑ ΜΕ ΤΗΝ ΑΛΦΑΒΗΤΙΚΗ  
ΣΕΙΡΑ ΤΩΝ ΚΑΤΑΘΕΤΩΝ**

ΚΑΤΑΘΕΤΗΣ (71)	ΠΡΟΣΔΙΟΡΙΣΜΟΣ ΑΝΤ/ΜΕΝΟΥ ΣΧ. Ή ΥΠ. (54)	ΚΑΤ/ΡΗΣΗ (15)	ΑΡ. ΑΙΤ. (21)
<b>CHONGQING LIFAN INDUSTRY (GROUP) CO., LTD</b>	ΜΟΤΟΣΥΚΛΕΤΑ	16/07/2004	20040600083
<b>NEC CORPORATION</b>	ΦΟΡΗΤΟ ΑΣΥΡΜΑΤΟ ΤΗΛΕΦΩΝΟ	22/07/2004	20040600088
<b>NEC CORPORATION</b>	ΦΟΡΗΤΟ ΑΣΥΡΜΑΤΟ ΤΗΛΕΦΩΝΟ	22/07/2004	20040600089
<b>NEC CORPORATION</b>	ΦΟΡΗΤΟ ΑΣΥΡΜΑΤΟ ΤΗΛΕΦΩΝΟ.	28/07/2004	20040600096
<b>NEC CORPORATION</b>	ΦΟΡΗΤΟ ΑΣΥΡΜΑΤΟ ΤΗΛΕΦΩΝΟ.	28/07/2004	20040600097
<b>PEPSICO-HBH ΑΝΩΝΥΜΟΣ ΒΙΟΜΗΧΑΝΙΚΗ ΕΤΑΙΡΕΙΑ</b>	ΦΙΑΛΗ	09/07/2004	20040600079
<b>PEPSICO-HBH ΑΝΩΝΥΜΟΣ ΒΙΟΜΗΧΑΝΙΚΗ ΕΤΑΙΡΕΙΑ</b>	ΠΛΑΣΤΙΚΗ ΦΙΑΛΗ	09/07/2004	20040600080
<b>PEPSICO-HBH ΑΝΩΝΥΜΟΣ ΒΙΟΜΗΧΑΝΙΚΗ ΕΤΑΙΡΕΙΑ</b>	ΠΛΑΣΤΙΚΗ ΦΙΑΛΗ	09/07/2004	20040600081
<b>Κ.ΚΟΥΤΣΟΓΛΟΥ &amp; ΣΙΑ Ο.Ε. ΜΕ ΔΙΑΚΡΙΤΙΚΟ ΤΙΤΛΟ FELICITA</b>	ΣΧΕΔΙΑ ΠΟΥ ΕΦΑΡΜΟΖΟΝΤΑΙ ΜΕ ΚΕΝΤΗΜΑ ΣΕ ΠΑΙΔΙΚΕΣ ΠΥΖΑΜΕΣ	23/07/2004	20040600090
<b>ΚΕΡΚΥΡΑΪΚΗ ΠΟΤΟΠΟΙΪΑ Α&amp;Γ ΜΑΥΡΟΜΜΑΤΗΣ Ο.Ε.</b>	ΑΥΤΟΚΟΛΛΗΤΟ ΕΤΙΚΕΤΑ	13/07/2004	20040600082
<b>ΛΟΥΤΡΙΩΤΗΣ ΘΕΟΔΩΡΟΣ</b>	ΝΕΑ ΛΕΚΑΝΗ ΤΟΥΑΛΕΤΑΣ	06/07/2004	20040600077
<b>ΜΑΓΓΙΝΑΣ ΓΕΩΡΓΙΟΣ</b>	ΤΡΙΣΔΙΑΣΤΑΤΟ ΔΟΜΙΚΟ ΠΛΕΓΜΑ ΜΕ ΕΝΣΩΜΑΤΩΜΕΝΗ ΠΟΛΥΕΣΤΕΡΙΝΗ ΜΕ ΠΟΛΛΑΠΛΕΣ ΧΡΗΣΕΙΣ ΣΤΟΝ ΚΑΤΑΣΚΕΥΑΣΤΙΚΟ ΧΩΡΟ ΤΗΣ ΟΙΚΟΔΟΜΗΣ.	27/07/2004	20040600095
<b>ΜΟΝΟΚΑΝΑΛΙΑΟΣ ΔΗΜΗΤΡΙΟΣ</b>	ΤΡΙΣΔΙΑΣΤΑΤΟ ΔΟΜΙΚΟ ΠΛΕΓΜΑ ΜΕ ΕΝΣΩΜΑΤΩΜΕΝΗ ΠΟΛΥΕΣΤΕΡΙΝΗ ΜΕ ΠΟΛΛΑΠΛΕΣ ΧΡΗΣΕΙΣ ΣΤΟΝ ΚΑΤΑΣΚΕΥΑΣΤΙΚΟ ΧΩΡΟ ΤΗΣ ΟΙΚΟΔΟΜΗΣ.	27/07/2004	20040600095
<b>ΜΠΑΓΙΑΣ ΒΑΣΙΛΕΙΟΣ</b>	ΚΑΘΑΡΙΣΤΗΣ ΣΤΟΜΑΤΟΣ	22/07/2004	20040600087
<b>ΞΙΟΥΤΑΣ ΔΗΜΗΤΡΙΟΣ</b>	ΔΙΑΚΟΣΜΗΤΙΚΑ ΕΝΤΥΠΑ-ΑΦΙΣΣΕΣ ΓΙΑ ΚΑΤΑΣΤΗΜΑΤΑ	21/07/2004	20040600084
<b>Π &amp; Π ΜΠΑΛΟΛΑΣ ΚΑΙ ΣΙΑ ΕΕ</b>	ΚΑΡΕΚΛΕΣ	21/07/2004	20040600085
<b>Π &amp; Π ΜΠΑΛΟΛΑΣ ΚΑΙ ΣΙΑ ΕΕ</b>	ΤΡΑΠΕΖΙ	21/07/2004	20040600086
<b>ΣΙΜΑΚΟΜ Ε.Π.Ε.</b>	ΘΥΡΟΤΗΛΕΦΩΝΟ	23/07/2004	20040600091
<b>ΣΙΜΑΚΟΜ Ε.Π.Ε.</b>	ΘΥΡΟΤΗΛΕΟΡΑΣΗ	23/07/2004	20040600092
<b>ΣΙΜΑΚΟΜ Ε.Π.Ε.</b>	ΜΠΟΥΤΟΝΙΕΡΑ	23/07/2004	20040600093
<b>ΣΤΑΜΑΤΙΟΥ ΗΛΙΑΣ</b>	ΔΙΑΚΟΣΜΗΤΙΚΑ ΕΝΤΥΠΑ-ΑΦΙΣΣΕΣ ΓΙΑ ΚΑΤΑΣΤΗΜΑΤΑ	21/07/2004	20040600084
<b>ΤΖΙΚΑΣ Α. ΕΥΑΓΓΕΛΟΣ ΜΟΝΟΠΡΟΣΩΠΗ ΕΠΕ</b>	ΔΙΑΧΩΡΙΣΤΙΚΟ ΣΑΛΟΝΙΟΥ.	01/07/2004	20040600074
<b>ΤΖΙΚΑΣ Α. ΕΥΑΓΓΕΛΟΣ ΜΟΝΟΠΡΟΣΩΠΗ ΕΠΕ</b>	ΚΟΝΣΟΛΕΣ.	01/07/2004	20040600075
<b>ΤΖΙΚΑΣ Α. ΕΥΑΓΓΕΛΟΣ ΜΟΝΟΠΡΟΣΩΠΗ ΕΠΕ</b>	ΕΠΙΠΛΑ ΤΗΛΕΟΡΑΣΗΣ ΚΑΙ ΗΧΟΣΥΣΤΗΜΑΤΩΝ.	01/07/2004	20040600076
<b>ΥΛΗ ΑΕΒΕ ΕΜΠΟΡΙΚΗ-ΒΙΟΤΕΧΝΙΚΗ ΕΤΑΙΡΙΑ ΜΟΡΦΟΠΟΙΗΣΗΣ ΥΑΛΟΥ-ΜΕΤΑΛΛΟΥ-ΔΙΑΚΟΣΜΗΤΙΚΩΝ ΕΙΔΩΝ &amp; ΑΡΧΙΤΕΚΤΟΝΙΚΩΝ ΕΦΑΡΜΟΓΩΝ</b>	ΣΧΕΔΙΑ ΕΠΙΦΑΝΕΙΕΣ ΑΠΟ ΧΕΙΡΟΠΟΙΗΤΟ ΧΥΤΟ ΓΥΑΛΙ ΓΙΑ ΔΟΜΙΚΑ ΥΛΙΚΑ ΚΑΙ ΛΟΙΠΕΣ ΑΡΧΙΤΕΚΤΟΝΙΚΑ ΕΦΑΡΜΟΓΕΣ	08/07/2004	20040600078
<b>ΨΑΡΡΑΣ ΓΕΩΡΓΙΟΣ</b>	* Έχει ζητηθεί αναβολή δημοσίευσής.	*	20040600094

**Μ Ε Ρ Ο Σ Β '**  
**ΚΑΤΑΧΩΡΗΜΕΝΑ ΠΙΣΤΟΠΟΙΗΤΙΚΑ ΣΧΕΔΙΩΝ ΚΑΙ ΥΠΟΔΕΙΓΜΑΤΩΝ**

**ΧΟΡΗΓΗΣΕΙΣ ΠΙΣΤΟΠΟΙΗΤΙΚΩΝ ΚΑΤΑΧΩΡΗΣΗΣ ΣΧΕΔΙΩΝ ΚΑΙ ΥΠΟΔΕΙΓΜΑΤΩΝ**

**(11) Αρ. Πιστοπ. Καταχώρησης Σχ. ή Υπ.:6001860**

- (21) Αριθμός Αίτησης Σχ. ή Υπ.: 20040600045  
(15) Ημερομηνία Καταχώρησης: 05/05/2004  
(47) Ημερομηνία Χορήγησης: 15/12/2004  
(73) Δικαιούχος (οι): 1)ΠΑΠΠΑΣ ΜΑΤΘΑΙΟΣ  
Θηβών 233,18454 ΝΙΚΑΙΑ (ΑΤΤΙΚΗΣ), ΕΛΛΑΔΑ  
2)ΠΑΠΠΑ-ΚΟΚΚΑΛΗ ΚΩΝΣΤΑΝΤΙΝΑ  
Κομνηνών 33,12462 ΧΑΙΔΑΡΙ (ΑΤΤΙΚΗΣ), ΕΛΛΑΔΑ
- (54) Προσδιορισμός Αντικειμένου:** ΧΑΡΤΙΝΟ ΚΟΥΤΙ ΣΥΣΚΕΥΑΣΙΑΣ ΤΡΟΦΙΜΩΝ

*Περισσότερα στοιχεία στην πρώτη δημοσίευση: ΕΔΒΙ (Τεύχος Β') Οκτώβριος 2004*

**(11) Αρ. Πιστοπ. Καταχώρησης Σχ. ή Υπ.:6001861**

- (21) Αριθμός Αίτησης Σχ. ή Υπ.: 20040600046  
(15) Ημερομηνία Καταχώρησης: 10/05/2004  
(47) Ημερομηνία Χορήγησης: 15/12/2004  
(73) Δικαιούχος (οι): ORION CORPORATION  
30-10 Munbae-Dong, Yongsan-Ku, SEOUL,  
ΔΗΜΟΚΡΑΤΙΑ ΤΗΣ ΚΟΡΕΑΣ (ΝΟΤΙΑ ΚΟΡΕΑ)
- (54) Προσδιορισμός Αντικειμένου:** ΚΟΥΤΙ ΣΥΣΚΕΥΑΣΙΑΣ ΓΙΑ ΜΠΙΣΚΟΤΑ

*Περισσότερα στοιχεία στην πρώτη δημοσίευση: ΕΔΒΙ (Τεύχος Β') Οκτώβριος 2004*

**(11) Αρ. Πιστοπ. Καταχώρησης Σχ. ή Υπ.:6001862**

- (21) Αριθμός Αίτησης Σχ. ή Υπ.: 20040600047  
(15) Ημερομηνία Καταχώρησης: 10/05/2004  
(47) Ημερομηνία Χορήγησης: 15/12/2004  
(73) Δικαιούχος (οι): 1)ORION CORPORATION  
30-10 Munbae-Dong, Yongsan-Ku, SEOUL,  
ΔΗΜΟΚΡΑΤΙΑ ΤΗΣ ΚΟΡΕΑΣ (ΝΟΤΙΑ ΚΟΡΕΑ)
- (54) Προσδιορισμός Αντικειμένου:** ΚΟΥΤΙ ΣΥΣΚΕΥΑΣΙΑΣ ΓΙΑ ΜΠΙΣΚΟΤΑ

*Περισσότερα στοιχεία στην πρώτη δημοσίευση: ΕΔΒΙ (Τεύχος Β') Οκτώβριος 2004*

**(11) Αρ. Πιστοπ. Καταχώρησης Σχ. ή Υπ.:6001863**

- (21) Αριθμός Αίτησης Σχ. ή Υπ.: 20040600048  
(15) Ημερομηνία Καταχώρησης: 10/05/2004  
(47) Ημερομηνία Χορήγησης: 15/12/2004  
(73) Δικαιούχος (οι): 1)ORION CORPORATION  
30-10 Munbae-Dong, Yongsan-Ku, SEOUL,  
ΔΗΜΟΚΡΑΤΙΑ ΤΗΣ ΚΟΡΕΑΣ (ΝΟΤΙΑ ΚΟΡΕΑ)
- (54) Προσδιορισμός Αντικειμένου:** ΚΟΥΤΙ ΣΥΣΚΕΥΑΣΙΑΣ ΓΙΑ ΜΠΙΣΚΟΤΑ

*Περισσότερα στοιχεία στην πρώτη δημοσίευση: ΕΔΒΙ (Τεύχος Β') Οκτώβριος 2004*

**(11) Αρ. Πιστοπ. Καταχώρησης Σχ. ή Υπ.:6001864**

- (21) Αριθμός Αίτησης Σχ. ή Υπ.: 20040600049  
(15) Ημερομηνία Καταχώρησης: 10/05/2004  
(47) Ημερομηνία Χορήγησης: 15/12/2004  
(73) Δικαιούχος (οι): ORION CORPORATION  
30-10 Munbae-Dong, Yongsan-Ku, SEOUL,  
ΔΗΜΟΚΡΑΤΙΑ ΤΗΣ ΚΟΡΕΑΣ (ΝΟΤΙΑ ΚΟΡΕΑ)
- (54) Προσδιορισμός Αντικειμένου:** ΚΟΥΤΙ ΣΥΣΚΕΥΑΣΙΑΣ ΓΙΑ ΜΠΙΣΚΟΤΑ

*Περισσότερα στοιχεία στην πρώτη δημοσίευση: ΕΔΒΙ (Τεύχος Β') Οκτώβριος 2004*



---

**(11) Αρ. Πιστοπ. Καταχώρησης Σχ. ή Υπ.:6001865**

(21) Αριθμός Αίτησης Σχ. ή Υπ.: 20040600050

(15) Ημερομηνία Καταχώρησης: 11/05/2004

(47) Ημερομηνία Χορήγησης: 15/12/2004

(73) Δικαιούχος (οι): ΣΕΡΑΦΕΙΜ ΔΗΜΗΤΡΙΟΣ

19ο χλμ Θεσσαλονίκης-Περαίας,57019 ΝΕΟΙ ΕΠΙΒΑΤΕΣ

(ΘΕΣΣΑΛΟΝΙΚΗΣ), ΕΛΛΑΔΑ

**(54) Προσδιορισμός Αντικειμένου:**

ΤΟΥΒΛΑΚΙΑ-ΕΠΕΝΔΥΣΕΙΣ ΦΛΟΥΔΑΣ ΓΙΑ ΤΟΙΧΟΠΟΙΑ

---

*Περισσότερα στοιχεία στην πρώτη δημοσίευση: ΕΛΒΙ (Τεύχος Β') Οκτώβριος 2004*

---

---

**(11) Αρ. Πιστοπ. Καταχώρησης Σχ. ή Υπ.:6001866**

(21) Αριθμός Αίτησης Σχ. ή Υπ.: 20040600051

(15) Ημερομηνία Καταχώρησης: 18/05/2004

(47) Ημερομηνία Χορήγησης: 15/12/2004

(73) Δικαιούχος (οι): Α.ΑΛΕΞΟΠΟΥΛΟΣ ΚΑΙ ΣΙΑ Ο.Ε.

Σκουζέ 4,10560 ΑΘΗΝΑ (ΑΤΤΙΚΗΣ), ΕΛΛΑΔΑ

**(54) Προσδιορισμός Αντικειμένου:**

ΑΡΧΑΙΑ ΕΛΛΗΝΙΚΗ ΚΟΛΩΝΑ ΜΕ ΥΔΡΟΓΕΙΟ ΣΦΑΙΡΑ

---

*Περισσότερα στοιχεία στην πρώτη δημοσίευση: ΕΛΒΙ (Τεύχος Β') Οκτώβριος 2004*

---

**ΕΥΡΕΤΗΡΙΟ ΕΚΔΟΘΕΝΤΩΝ Σχ. ή Υπ. ΣΥΜΦΩΝΑ ΜΕ ΤΗΝ ΑΛΦΑΒΗΤΙΚΗ ΣΕΙΡΑ ΤΩΝ ΔΙΚΑΙΟΥΧΩΝ**

ΔΙΚΑΙΟΥΧΟΣ (73)	ΠΡΟΣΔΙΟΡΙΣΜΟΣ ΑΝΤ/ΜΕΝΟΥ ΣΧ. Ή ΥΠ. (54)	ΚΑΤ/ΡΗΣΗ (15)	ΑΡ. ΠΙΣΤ. (11)
<i>ORION CORPORATION</i>	ΚΟΥΤΙ ΣΥΣΚΕΥΑΣΙΑΣ ΓΙΑ ΜΠΙΣΚΟΤΑ	10/05/2004	6001861
<i>ORION CORPORATION</i>	ΚΟΥΤΙ ΣΥΣΚΕΥΑΣΙΑΣ ΓΙΑ ΜΠΙΣΚΟΤΑ	10/05/2004	6001862
<i>ORION CORPORATION</i>	ΚΟΥΤΙ ΣΥΣΚΕΥΑΣΙΑΣ ΓΙΑ ΜΠΙΣΚΟΤΑ	10/05/2004	6001863
<i>ORION CORPORATION</i>	ΚΟΥΤΙ ΣΥΣΚΕΥΑΣΙΑΣ ΓΙΑ ΜΠΙΣΚΟΤΑ	10/05/2004	6001864
<i>Α.ΑΛΕΞΟΠΟΥΛΟΣ ΚΑΙ ΣΙΑ Ο.Ε.</i>	ΑΡΧΑΙΑ ΕΛΛΗΝΙΚΗ ΚΟΛΩΝΑ ΜΕ ΥΔΡΟΓΕΙΟ ΣΦΑΙΡΑ	18/05/2004	6001866
<i>ΠΑΠΠΑ-ΚΟΚΚΑΛΗ ΚΩΝΣΤΑΝΤΙΝΑ</i>	ΧΑΡΤΙΝΟ ΚΟΥΤΙ ΣΥΣΚΕΥΑΣΙΑΣ ΤΡΟΦΙΜΩΝ	05/05/2004	6001860
<i>ΠΑΠΠΑΣ ΜΑΤΘΑΙΟΣ</i>	ΧΑΡΤΙΝΟ ΚΟΥΤΙ ΣΥΣΚΕΥΑΣΙΑΣ ΤΡΟΦΙΜΩΝ	05/05/2004	6001860
<i>ΣΕΡΑΦΕΙΜ ΔΗΜΗΤΡΙΟΣ</i>	ΤΟΥΒΛΑΚΙΑ-ΕΠΕΝΔΥΣΕΙΣ ΦΛΟΥΔΑΣ ΓΙΑ ΤΟΙΧΟΠΟΙΑ	11/05/2004	6001865

**Μ Ε Ρ Ο Σ Γ '**  
**ΑΝΑΝΕΩΣΕΙΣ**

---

**ΑΝΑΝΕΩΣΕΙΣ ΚΑΤΑΧΩΡΗΜΕΝΩΝ ΣΧΕΔΙΩΝ Ή ΥΠΟΔΕΙΓΜΑΤΩΝ**

---

**(11) Αρ. Πιστοπ. Καταχώρησης Σχ. ή Υπ.:6000478**

(73) Δικαιούχος (οι): TISSAGES FREMAUX S.A. , 105-107 Avenue De La Republique, 59 110 LA MEDELEINE (FR) .  
(17) Ημερομηνία Ανανέωσης: 5-5-2009 (2η 5ετία)

---

**(11) Αρ. Πιστοπ. Καταχώρησης Σχ. ή Υπ.:6000609**

(73) Δικαιούχος (οι): HOPPE AG , Jaufenstrasse 16, I-39010 ST. MARTIN i.P (BZ) (IT) .  
(17) Ημερομηνία Ανανέωσης: 6-10-2009 (2η 5ετία)

---

**(11) Αρ. Πιστοπ. Καταχώρησης Σχ. ή Υπ.:6000640**

(73) Δικαιούχος (οι): S.C. JOHNSON & SON, INC. , 1525 Howe Street, RACINE, 53403-2236 WISCONSIN (US) .  
(17) Ημερομηνία Ανανέωσης: 18-11-2009 (2η 5ετία)

---

**(11) Αρ. Πιστοπ. Καταχώρησης Σχ. ή Υπ.:6000643**

(73) Δικαιούχος (οι): TITAN ΑΝΩΝΥΜΟΣ ΕΤΑΙΡΕΙΑ ΤΣΙΜΕΝΤΩΝ , Χαλκίδος 22Α, 111 43 ΑΘΗΝΑ (GR) .  
(17) Ημερομηνία Ανανέωσης: 29-11-2009 (2η 5ετία)

---

**(11) Αρ. Πιστοπ. Καταχώρησης Σχ. ή Υπ.:6000646**

(73) Δικαιούχος (οι): ORIENT CO., LTD. , 300-18, Sungsoo-Dong 2Ka, Sungdong-Ku, 99999 SEOUL (KR) .  
(17) Ημερομηνία Ανανέωσης: 30-11-2009 (2η 5ετία)

---

**(11) Αρ. Πιστοπ. Καταχώρησης Σχ. ή Υπ.:6000658**

(73) Δικαιούχος (οι): DeLaval Holding AB , P.O. Box 39, 147 21 Tumba (SE) .  
(17) Ημερομηνία Ανανέωσης: 10-12-2009 (2η 5ετία)

---

**(11) Αρ. Πιστοπ. Καταχώρησης Σχ. ή Υπ.:6000680**

(73) Δικαιούχος (οι): ORIENT CO., LTD. , 300-18, Sungsoo-Dong 2Ka, Sungdong-Ku, 99999 SEOUL (KR) .  
(17) Ημερομηνία Ανανέωσης: 30-12-2009 (2η 5ετία)

---

**ΜΕΡΟΣ Δ'**

**ΜΕΤΑΒΟΛΕΣ**

---

**ΠΙΣΤΟΠΟΙΗΤΙΚΑ ΚΑΤΑΧΩΡΗΣΗΣ ΣΧΕΔΙΩΝ Ή ΥΠΟΔΕΙΓΜΑΤΩΝ**

---

<i>ΑΡ. ΣΧ. Ή ΥΠΟΔ.</i>	<i>ΣΥΓΧΩΝΕΥΣΕΙΣ</i>
6001846	Η εταιρεία "Σοκολατοποιία Παυλίδου Α.Ε Βιομηχανία Κακάο - Σοκολάτας" του υπ' αριθμ. 6001846 πιστοποιητικού καταχώρησης σχεδίου ή υποδείγματος συγχωνεύθηκε δι' απορροφήσεως από την εταιρεία «ΚΡΑΦΤ ΦΟΥΝΤΣ ΕΛΛΑΣ Ανώνυμη Εταιρεία» με διακριτικό τίτλο «KRAFT FOODS HELLAS S.A.» που εδρεύει στην οδό Γκινოსάτη 19, 144 52 Μεταμόρφωση Αττικής η οποία αποτελεί την νέα δικαιούχο.

**Μ Ε Ρ Ο Σ Ε '**  
**Λ Η Ξ Η Π Ρ Ο Σ Τ Α Σ Ι Α Σ**

---

**Λ Η Ξ Η Π Ρ Ο Σ Τ Α Σ Ι Α Σ Κ Α Τ Α Χ Ω Ρ Η Μ Ε Ν Ω Ν Σ Χ Ε Δ Ι Ω Ν Ή Υ Π Ο Δ Ε Ι Γ Μ Α Τ Ω Ν**

---

**(11) Αρ. Πιστοπ. Καταχώρησης Σχ. ή Υπ.:6000498**

(73) Δικαιούχος (οι): UNIGREEN INTERNATIONAL A/S , Smidstruplund 14, DK-2950 VEDBAEK (DK) .

---

**(11) Αρ. Πιστοπ. Καταχώρησης Σχ. ή Υπ.:6000499**

(73) Δικαιούχος (οι): DONALDSON COMPANY, INC. , 1400 West 94th Street,P.O.Box 1299, 55440-1299 MINNEAPOLIS, MINNESOTA (US) .

---

**(11) Αρ. Πιστοπ. Καταχώρησης Σχ. ή Υπ.:6000500**

(73) Δικαιούχος (οι): KIMBERLY-CLARK WORLDWIDE, INC. , 401 North Lake Street, NEENAH, 54956 WISCONSIN (US) .

---

**(11) Αρ. Πιστοπ. Καταχώρησης Σχ. ή Υπ.:6000501**

(73) Δικαιούχος (οι): ΛΥΜΠΕΡΟΠΟΥΛΟΣ ΑΘΑΝΑΣΙΟΥ ΓΕΩΡΓΙΟΣ , Λυσίππου 1, ΜΠΕΓΟΥΛΑΚΙ ΠΑΤΡΩΝ, ΑΧΑΪΑ (GR) .

---

**(11) Αρ. Πιστοπ. Καταχώρησης Σχ. ή Υπ.:6000503**

(73) Δικαιούχος (οι): THE PROCTER & GAMBLE COMPANY , One Procter & Gamble Plaza, CINCINNATI, 45202 OHIO (US) .

---

**(11) Αρ. Πιστοπ. Καταχώρησης Σχ. ή Υπ.:6000504**

(73) Δικαιούχος (οι): ΑΛΜΑ Α.Β.Ε.Ε. , Σενέκα 2, ΝΕΑ ΚΗΦΙΣΙΑ, ΑΤΤΙΚΗ (GR) .

---

**(11) Αρ. Πιστοπ. Καταχώρησης Σχ. ή Υπ.:6000505**

(73) Δικαιούχος (οι): ΗΡΑ-BARON ΓΕΩΡΓΙΟΣ ΚΑΙ ΒΑΣΙΛΙΚΗ ΚΟΚΚΩΝΗ Ο.Ε. , Γρηγ.Μοσχόπουλου 21-23, ΑΓ.ΔΗΜΗΤΡΙΟΣ, ΑΤΤΙΚΗ (GR) .

---

**(11) Αρ. Πιστοπ. Καταχώρησης Σχ. ή Υπ.:6000506**

(73) Δικαιούχος (οι): ΗΡΑ-BARON ΓΕΩΡΓΙΟΣ ΚΑΙ ΒΑΣΙΛΙΚΗ ΚΟΚΚΩΝΗ Ο.Ε. , Γρηγ.Μοσχόπουλου 21-23, ΑΓ.ΔΗΜΗΤΡΙΟΣ, ΑΤΤΙΚΗ (GR) .

---

**(11) Αρ. Πιστοπ. Καταχώρησης Σχ. ή Υπ.:6000507**

(73) Δικαιούχος (οι): ΗΡΑ-BARON ΓΕΩΡΓΙΟΣ ΚΑΙ ΒΑΣΙΛΙΚΗ ΚΟΚΚΩΝΗ Ο.Ε. , Γρηγ.Μοσχόπουλου 21-23, ΑΓ.ΔΗΜΗΤΡΙΟΣ, ΑΤΤΙΚΗ (GR) .

---

**(11) Αρ. Πιστοπ. Καταχώρησης Σχ. ή Υπ.:6000508**

(73) Δικαιούχος (οι): ΗΡΑ-BARON ΓΕΩΡΓΙΟΣ ΚΑΙ ΒΑΣΙΛΙΚΗ ΚΟΚΚΩΝΗ Ο.Ε. , Γρηγ.Μοσχόπουλου 21-23, ΑΓ.ΔΗΜΗΤΡΙΟΣ, ΑΤΤΙΚΗ (GR) .

---

**(11) Αρ. Πιστοπ. Καταχώρησης Σχ. ή Υπ.:6000509**

(73) Δικαιούχος (οι): ΠΑΠΑΣΠΥΡΟΥ ΣΤΑΥΡΟΣ & ΣΙΑ ΟΕ , Αριστοτέλους 16, 17343 ΑΓΙΟΣ ΔΗΜΗΤΡΙΟΣ (ΑΤΤΙΚΗΣ) (GR) .

---

**(11) Αρ. Πιστοπ. Καταχώρησης Σχ. ή Υπ.:6000510**

(73) Δικαιούχος (οι): S.C. JOHNSON & SON, INC. , 1525 Howe Street, RACINE, 53403-5011 WI (US) .

---

**(11) Αρ. Πιστοπ. Καταχώρησης Σχ. ή Υπ.:6000512**

(73) Δικαιούχος (οι): CARLTON INTERNATIONAL PLC. , Carlton House, Crown Road, ENFIELD, EN1 1LX MIDDLESEX (GB) .

---

**(11) Αρ. Πιστοπ. Καταχώρησης Σχ. ή Υπ.:6000514**

(73) Δικαιούχος (οι): ΙΩΣΗΦΙΔΗΣ ΜΙΧΑΗΛ ΓΕΩΡΓΙΟΣ , Δαμαγίτου 21, ΑΓ.ΑΡΤΕΜΙΟΣ, 116 31 ΑΤΤΙΚΗ (GR) .

---

---

**(11) Αρ. Πιστοπ. Καταχώρησης Σχ. ή Υπ.:6000515**

(73) Δικαιούχος (οι): ΚΕΡΤΣΟΥ ΒΑΣΙΛΕΙΟΥ ΑΛΕΞΑΝΔΡΑ , Μεγ.Αλεξάνδρου 5, ΑΓ.ΣΤΕΦΑΝΟΣ, 145 65 ΑΤΤΙΚΗ (GR) .

---

**(11) Αρ. Πιστοπ. Καταχώρησης Σχ. ή Υπ.:6000516**

(73) Δικαιούχος (οι): ΚΕΡΤΣΟΥ ΒΑΣΙΛΕΙΟΥ ΑΛΕΞΑΝΔΡΑ , Μεγ.Αλεξάνδρου 5, ΑΓ.ΣΤΕΦΑΝΟΣ, 145 65 ΑΤΤΙΚΗ (GR) .

---

**(11) Αρ. Πιστοπ. Καταχώρησης Σχ. ή Υπ.:6000517**

(73) Δικαιούχος (οι): ΚΕΡΤΣΟΥ ΒΑΣΙΛΕΙΟΥ ΑΛΕΞΑΝΔΡΑ , Μεγ.Αλεξάνδρου 5, ΑΓ.ΣΤΕΦΑΝΟΣ, 145 65 ΑΤΤΙΚΗ (GR) .

---

**(11) Αρ. Πιστοπ. Καταχώρησης Σχ. ή Υπ.:6000518**

(73) Δικαιούχος (οι): ΚΕΡΤΣΟΥ ΒΑΣΙΛΕΙΟΥ ΑΛΕΞΑΝΔΡΑ , Μεγ.Αλεξάνδρου 5, ΑΓ.ΣΤΕΦΑΝΟΣ, 145 65 ΑΤΤΙΚΗ (GR) .

---

**(11) Αρ. Πιστοπ. Καταχώρησης Σχ. ή Υπ.:6000519**

(73) Δικαιούχος (οι): ΚΕΡΤΣΟΥ ΒΑΣΙΛΕΙΟΥ ΑΛΕΞΑΝΔΡΑ , Μεγ.Αλεξάνδρου 5, ΑΓ.ΣΤΕΦΑΝΟΣ, 145 65 ΑΤΤΙΚΗ (GR) .

---

**ΜΕΡΟΣ ΣΤ'**  
**ΑΚΥΡΩΣΕΙΣ**

---

ΟΥΔΕΜΙΑ

---

**ΣΥΝΔΡΟΜΕΣ ΓΙΑ ΤΟ ΕΔΒΙ**

α) Σε έντυπη μορφή, ως εξής:		
Τεύχος Α' "Ευρεσιτεχνίες" ανά αντίτυπο .....	EYPΩ	4,00
Τεύχος Β' "Σχέδια και υποδείγματα" ανά αντίτυπο .....	EYPΩ	4,00
Ετήσια συνδρομή Εσωτερικού ανά Τεύχος Α' ή Β'.....	EYPΩ	44,00
Ετήσια συνδρομή Εσωτερικού για τα Τεύχη Α' και Β' μαζί.....	EYPΩ	66,00
Ετήσια συνδρομή Εξωτερικού ανά Τεύχος Α' ή Β'.....	EYPΩ	88,00
Ετήσια συνδρομή Εξωτερικού για τα Τεύχη Α' και Β' μαζί.....	EYPΩ	132,00
β) Σε οπτικό δίσκο (CD), ως εξής:		
Τεύχη Α' και Β' μαζί ανά δίσκο .....	EYPΩ	2,00
Ετήσια συνδρομή Εσωτερικού για τα Τεύχη Α' και Β' μαζί.....	EYPΩ	22,00
Ετήσια συνδρομή Εξωτερικού για τα Τεύχη Α' και Β' μαζί.....	EYPΩ	44,00
γ) Ετήσια συνδρομή για τα Τεύχη Α' και Β' μαζί σε έντυπη μορφή και σε οπτικό δίσκο (CD) ταυτόχρονα.....		
Ετήσια συνδρομή Εσωτερικού .....	EYPΩ	77,00
Ετήσια συνδρομή Εξωτερικού .....	EYPΩ	154,00
δ) Ετήσια συνδρομή για την πρόσβαση και στα δύο Τεύχη του ΕΔΒΙ στις ιστοσελίδες του ΟΒΙ.....	EYPΩ	0,00

Κάθε ενδιαφερόμενος μπορεί να προμηθεύεται το ΕΔΒΙ ή να ζητήσει να γίνει συνδρομητής από τον:

Οργανισμό Βιομηχανικής Ιδιοκτησίας (ΟΒΙ)

Παντανάσσης 5

151 25 Παράδεισος Αμαρουσίου

τηλ.: 2106828231

**SUBSCRIPTIONS FOR THE INDUSTRIAL PROPERTY BULLETIN**

a) In printed form:		
Volume A': "Patents", price per issue .....	EURO	4,00
Volume B': "Designs and Industrial Models", price per issue.....	EURO	4,00
Annual domestic subscription price per Volume A' or B' .....	EURO	44,00
Annual domestic subscription for both Volumes (A' and B') .....	EURO	66,00
Annual foreign subscription, price per Volume A' or B' .....	EURO	88,00
Annual foreign subscription for both Volumes (A' and B') .....	EURO	132,00
b) On compact disc (CD):		
Volume A' and B', price per disc .....	EURO	2,00
Annual domestic subscription for both Volumes (A' and B') .....	EURO	22,00
Annual foreign subscription for both Volumes (A' and B') .....	EURO	44,00
c) Annual subscription for both Volumes (A' and B') in printed form and on compact disc (CD) simultaneously		
Annual domestic subscription .....	EURO	77,00
Annual foreign subscription .....	EURO	154,00
d) Annual subscription for access to both Volumes (A' and B') displayed on the OBI's website pages.....	EURO	0,00

For bulletin purchasing or subscription information, please contact:

5 Pandanassis Str.

151 25 Paradissos Amarousiou

Athens - Greece

tel.: (0030210) 6828231