



ΟΡΓΑΝΙΣΜΟΣ  
ΒΙΟΜΗΧΑΝΙΚΗΣ  
ΙΔΙΟΚΤΗΣΙΑΣ



*National Human Genome Research Institute*

**ΕΙΔΙΚΟ ΔΕΛΤΙΟ  
ΒΙΟΜΗΧΑΝΙΚΗΣ  
ΙΔΙΟΚΤΗΣΙΑΣ  
(ΕΔΒΙ)**

**ΤΕΥΧΟΣ Β΄  
ΣΧΕΔΙΑ Ή ΥΠΟΔΕΙΓΜΑΤΑ  
ΜΑΪΟΣ 2022**



ΟΡΓΑΝΙΣΜΟΣ  
ΒΙΟΜΗΧΑΝΙΚΗΣ  
ΙΔΙΟΚΤΗΣΙΑΣ

Γιάννη Σταυρουλάκη 5 (πρώην Παντανάσσης)  
151 25 Παράδεισος Αμαρουσίου

ΤΕΛΕΦΑΞ: 210 6819231

ΤΗΛΕΦΩΝΑ:

ΓΕΝΙΚΕΣ ΠΛΗΡΟΦΟΡΙΕΣ: .....210 6183500  
ΚΑΤΑΘΕΣΕΙΣ: .....210 6183593  
ΤΕΛΗ: .....210 6183594  
ΕΞΕΤΑΣΤΕΣ: .....210 6183595  
ΛΟΓΙΣΤΗΡΙΟ:.....210 6183596  
ΝΟΜΙΚΑ ΘΕΜΑΤΑ: .....210 6183597  
ΤΕΧΝΙΚΗ ΠΛΗΡΟΦΟΡΗΣΗ: .. 210 6183598  
ΔΗΜΟΣΙΕΣ ΣΧΕΣΕΙΣ: ..... 210 6183599

Επιμέλεια - Έκδοση:  
Μαρία Βουτζούλια  
Οργανισμός Βιομηχανικής Ιδιοκτησίας (OBI)

© Οργανισμός Βιομηχανικής Ιδιοκτησίας (OBI)

21-06-2022



INDUSTRIAL  
PROPERTY  
ORGANISATION

5, Gianni Stavroulaki str.(former Pandanassis str.)  
GR 151 25 Paradissos Amaroussiou Athens, Greece

TELEFAX: 210 6819231

TELEPHONE:

GENERAL INFORMATION: ..... +30 210 6183500  
RECEIVING OFFICE: ..... +30 210 6183593  
FEES: ..... +30 210 6183594  
EXAMINERS: ..... +30 210 6183595  
ACCOUNTS OFFICE: ..... +30 210 6183596  
LEGAL METTERS: .....+30 210 6183597  
TECHNICAL INFORMATION: .....+30 210 6183598  
PUBLIC RELATIONS: .....+30 210 6183599

Editor - Publisher:  
Maria Voutzoulia  
Industrial Property Organisation (OBI)

© Industrial Property Organisation (OBI)

21-06-2022

## ΕΙΣΑΓΩΓΙΚΟ ΣΗΜΕΙΩΜΑ

Το Ειδικό Δελτίο Βιομηχανικής Ιδιοκτησίας τηρείται από τον Οργανισμό Βιομηχανικής Ιδιοκτησίας (Ο.Β.Ι.) κατ' εφαρμογή του άρθρου 4 του νόμου 1733/1987(ΦΕΚ 171,Α') και αποτελείται δύο τεύχη:

Στο **ΤΕΥΧΟΣ Α'** δημοσιεύονται σε μηνιαία βάση τα εξής :

- Αιτήσεις και χορηγήσεις Διπλωμάτων Ευρεσιτεχνίας (Δ.Ε.)
- Αιτήσεις και χορηγήσεις Πιστοποιητικών Υποδείγματος Χρησιμότητας (Π.Υ.Χ.)
- Αιτήσεις και χορηγήσεις Συμπληρωματικών Πιστοποιητικών Προστασίας για Φυτοπροστατευτικά προϊόντα (Σ.Π.Π.Φ.Π.)
- Αιτήσεις και χορηγήσεις Συμπληρωματικών Πιστοποιητικών Προστασίας για Φάρμακα (Σ.Π.Π.Φ.)
- Αιτήσεις παράτασης ισχύος για Συμπληρωματικά Πιστοποιητικά Προστασίας για Παιδιατρικά Φάρμακα (Σ.Π.Π.Π.Φ.)
- Αιτήσεις Μετάφρασης Αξιώσεων Ευρωπαϊκών Διπλωμάτων Ευρεσιτεχνίας
- Πιστοποιητικά Μεταφράσεων Ευρωπαϊκών Διπλωμάτων Ευρεσιτεχνίας
- Μεταβολές - Διορθώσεις αιτήσεων και χορηγήσεων τίτλων βιομηχανικής ιδιοκτησίας
- Εκπτώσεις - Ανακλήσεις Εκπτώσεων αιτήσεων και χορηγήσεων τίτλων βιομηχανικής ιδιοκτησίας

Στο **ΤΕΥΧΟΣ Β'** δημοσιεύονται σε μηνιαία βάση οι αιτήσεις και τα καταχωρημένα Σχέδια ή Υποδείγματα.

Τα παραπάνω τεύχη διατίθενται ξεχωριστά.

ΜΑΪΟΣ 2022  
Ημερομηνία έκδοσης : 21-06-2022

**ΠΕΡΙΕΧΟΜΕΝΑ**

|                             |   |
|-----------------------------|---|
| Ανάλυση κωδικών αρθμών..... | 5 |
| Συντμήσεις.....             | 5 |

**ΜΕΡΟΣ Α΄  
ΚΑΤΑΧΩΡΗΜΕΝΕΣ ΑΙΤΗΣΕΙΣ ΣΧΕΔΙΩΝ Ή  
ΥΠΟΔΕΙΓΜΑΤΩΝ**

|  |    |
|--|----|
| 1.Αιτήσεις Σχεδίων ή Υποδειγμάτων.....                                     | 6  |
| 2.Ευρετήριο αιτήσεων σύμφωνα με την αλφαβητική<br>σειρά των καταθετών..... | 37 |

**ΜΕΡΟΣ Β΄  
ΧΟΡΗΓΗΣΕΙΣ ΠΙΣΤΟΠΟΙΗΤΙΚΩΝ ΚΑΤΑΧΩΡΗΣΗΣ  
ΣΧΕΔΙΩΝ Ή ΥΠΟΔΕΙΓΜΑΤΩΝ**

|   |    |
|---|----|
| 1.Πιστοποιητικά καταχώρησης σχεδίων ή υποδειγμάτων.....   | 40 |
| 2.Ευρετήριο πιστοποιητικών καταχώρησης σχεδίων ή<br>υποδειγμάτων σύμφωνα με την αλφαβητική σειρά των<br>καταθετών ..... | 44 |

|                                     |           |
|-------------------------------------|-----------|
| <b>ΜΕΡΟΣ Γ΄<br/>ΑΝΑΝΕΩΣΕΙΣ.....</b> | <b>46</b> |
|-------------------------------------|-----------|

|  |           |
|--|-----------|
| <b>ΜΕΡΟΣ Δ΄<br/>ΛΗΞΗ ΠΡΟΣΤΑΣΙΑΣ.....</b> | <b>49</b> |
|--|-----------|

|                                    |           |
|------------------------------------|-----------|
| <b>ΜΕΡΟΣ Ε΄<br/>ΜΕΤΑΒΟΛΕΣ.....</b> | <b>50</b> |
|------------------------------------|-----------|

|  |           |
|--|-----------|
| <b>ΜΕΡΟΣ ΣΤ΄<br/>ΔΙΟΡΘΩΣΕΙΣ ΚΑΙ ΕΠΑΝΑΔΗΜΟΣΙΕΥΣΕΙΣ.....</b> | <b>58</b> |
|--|-----------|

|  |           |
|--|-----------|
| <b>– ΑΝΑΚΟΙΝΩΣΕΙΣ - ΣΥΝΔΡΟΜΕΣ</b><br>..... | <b>60</b> |
|--|-----------|

MAY 2022  
Publication Date: 21-06-2022

**CONTENTS**

|                    |   |
|--------------------|---|
| INID Codes.....    | 5 |
| Abbreviations..... | 5 |

**PART A΄  
REGISTERED DESIGN APPLICATIONS**

|   |    |
|---|----|
| 1.Design Applications.....  | 6  |
| 2.Design Application Index in alphabetical order of the<br>applicant..... | 37 |

**PART B΄  
GRANTS OF DESIGN REGISTRATION CERTIFICATES**

|  |    |
|--|----|
| 1.Design registration certificates.....  | 40 |
| 2.Index of design registration certificates in alphabetical order<br>of the applicant..... | 44 |

|                                  |           |
|----------------------------------|-----------|
| <b>PART C΄<br/>RENEWALS.....</b> | <b>46</b> |
|----------------------------------|-----------|

|  |           |
|--|-----------|
| <b>PART D΄<br/>EXPIRY OF PROTECTION.....</b> | <b>49</b> |
|--|-----------|

|                                      |           |
|--------------------------------------|-----------|
| <b>PART E΄<br/>MODIFICATION.....</b> | <b>50</b> |
|--------------------------------------|-----------|

|   |           |
|---|-----------|
| <b>PART F΄<br/>CORRECTIONS AND RE-PUBLICATIONS.....</b> | <b>58</b> |
|---|-----------|

|  |           |
|--|-----------|
| <b>– ANNOUNCEMENTS - SUBSCRIPTION</b><br>..... | <b>60</b> |
|--|-----------|

## ΚΩΔΙΚΟΙ ΑΡΙΘΜΟΙ

- (11) Αριθμός Πιστοποιητικού Καταχώρησης Σχεδίου ή Υποδείγματος
- (15) Ημερομηνία Καταχώρησης / Ανανέωσης
- (17) Διάρκεια προστασίας Καταχώρησης / Ανανέωσης
- (18) Ημερομηνία λήξης προστασίας / ανανέωσης προστασίας
- (21) Αριθμός Αίτησης Σχεδίου ή Υποδείγματος
- (22) Ημερομηνία κατάθεσης
- (28) Αριθμός Σχεδίων/Υποδειγμάτων
- (29) Κατάθεση δείγματος
  
- (30) Δεδομένα Προτεραιότητας
- (46) Ημερομηνία λήξης αναβολής δημοσίευσης
- (51) Ταξινόμηση Locarno
- (54) Προσδιορισμός αντικειμένου
  
- (71) Καταθέτης(ες)
- (72) Δημιουργός(οι)
- (73) Δικαιούχος(οι)
- (74) Πληρεξούσιος(οι)
- (-) Αντίκλητος (οι)  
– Δεν υπάρχει πρόβλεψη στο αντίστοιχο πρότυπο : WIPO STANDARD ST.80

Οδηγός αναφοράς για το WIPO STANDARD ST.80(Σύσταση που αφορά βιβλιογραφικά δεδομένα σχετικά με τα Σχέδια):

<http://www.wipo.int/export/sites/www/standards/en/pdf/03-80-01.pdf>

## INID CODES

- (11) Serial number of the registration and/or number of the design document
- (15) Date of the registration / Date of the renewal
- (17) Expected duration of the registration / renewal
- (18) Expected expiration date of the registration / renewal
- (21) Serial number of the application
- (22) Date of filling of the application
- (28) Number of industrial designs included in the application
- (29) Indication of the form in which the industrial design is filed, e.g., as a reproduction of the industrial design or as a specimen thereof
  
- (30) Data relating to priority under the Paris Convention
- (46) Date of expiration of deferment
- (51) Locarno Classification
- (54) Designation of (s) or product(s) covered by the industrial design or title of the industrial design
  
- (71) Name(s) and address(es) of the applicant(s)
- (72) Name(s) of the creator(s) if known to be such
- (73) Name(s) and address(es) of the owner(s)
- (74) Name(s) and address(es) of the representative(s)
- (-) Name(s) and address(es) of the Contact Person(s)  
- Not existing in WIPO STANDARD ST.80

Reference guide to WIPO STANDARD ST.80(RECOMMENDATION CONCERNING BIBLIOGRAPHIC DATA RELATING TO INDUSTRIAL DESIGNS):

<http://www.wipo.int/export/sites/www/standards/en/pdf/03-80-01.pdf>

## ΣΥΝΤΜΗΣΕΙΣ

**OBI:** Οργανισμός Βιομηχανικής Ιδιοκτησίας

**EABI:** Ειδικό Δελτίο Βιομηχανικής Ιδιοκτησίας

**Δ.Σ.:** Διοικητικό Συμβούλιο

**ΣΧ. ή ΥΠ.:** Σχέδιο ή Υπόδειγμα

**ΑΡ.ΑΙΤ.:** Αριθμός αίτησης

## ΜΕΡΟΣ Α΄

### ΑΙΤΗΣΕΙΣ ΚΑΙ ΑΝΑΒΟΛΕΣ ΣΧΕΔΙΩΝ Ή ΥΠΟΔΕΙΓΜΑΤΩΝ

#### ΑΙΤΗΣΕΙΣ

|                                    |   |
|------------------------------------|---|
| (21) Αρ. Αίτησης Σχ. ή Υπ:         | 20220600001   |
| (22) Ημερομηνία Κατάθεσης:         | 03-01-2022  |
| (18) Ημ. Λήξης 1ης πενταετίας:     | 03-01-2027  |
| (71) Καταθέτης(ες):                | <b>ΔΗΜΗΤΡΙΑΔΗΣ ΝΙΚΟΛΑΟΥ ΑΝΘΙΜΟΣ</b><br>Δρυάδων 1Δ ΔΡΟΣΙΑ (ΑΤΤΙΚΗΣ) 14572 GR |
| (30) Συμβ. Προτεραιότητα(ες):      |   |
| (72) Δημιουργός(οι):               | <b>ΔΗΜΗΤΡΙΑΔΗΣ ΑΝΘΙΜΟΣ</b>  |
| (74) Πληρεξούσιος:                 | <b>ΠΟΤΟΛΙΑΣ ΠΕΡΙΚΛΗΣ</b><br>Ντολγοπόλωφ 6 ΔΡΟΣΙΑ (ΑΤΤΙΚΗΣ) 14572 GR         |
| (-) Αντίκλητος:                    | <b>ΠΟΤΟΛΙΑΣ ΠΕΡΙΚΛΗΣ</b><br>Ντολγοπόλωφ 6 ΔΡΟΣΙΑ (ΑΤΤΙΚΗΣ) 14572 GR         |
| (28) Αριθμός Σχεδίων/Υποδειγμάτων: | 2   |
| (51) Ταξινόμηση Locarno:           | 07-01   |
| (54) Προσδιορισμός Αντικειμένου:   | <b>ΦΛΥΤΖΑΝΙ-ΠΙΑΤΑΚΙ ΕΛΛΗΝΙΚΟΥ ΚΑΦΕ</b>                                      |
| (29) Κατάθεση δείγματος:           | Όχι   |

Πληροφορίες σχετικά με τον αριθμό των σχεδίων και άλλες σημαντικές πληροφορίες:

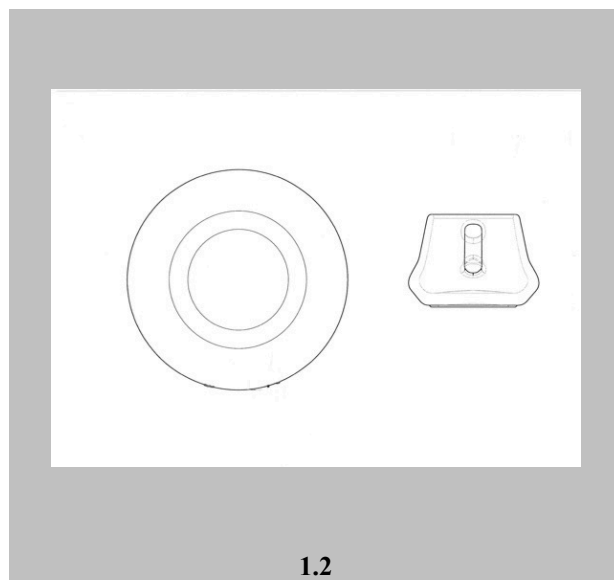
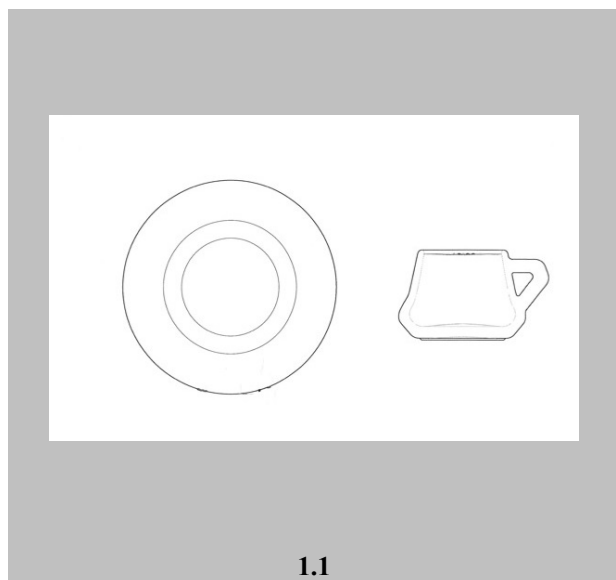

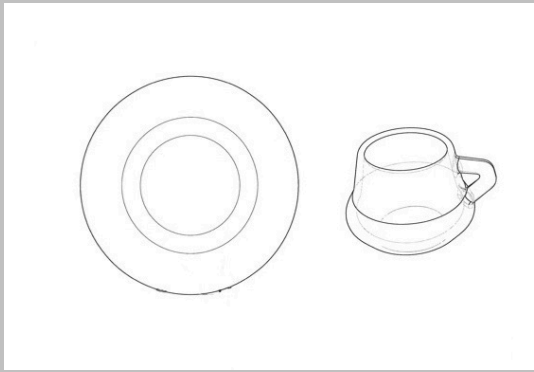

1.3

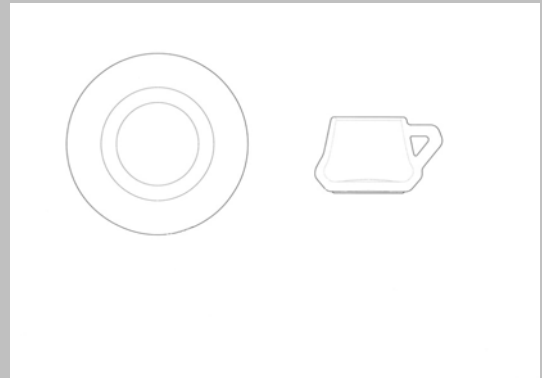

2

|                                    |   |
|------------------------------------|---|
| (21) Αρ. Αίτησης Σχ. ή Υπ:         | 20220600002   |
| (22) Ημερομηνία Κατάθεσης:         | 09-01-2022  |
| (18) Ημ. Λήξης 1ης πενταετίας:     | 09-01-2027  |
| (71) Καταθέτης(ες):                | <b>ΚΡΑΣΝΙΔΗΣ ΚΩΝΣΤΑΝΤΙΝΟΥ ΒΑΣΙΛΕΙΟΣ</b><br>ΚΟΜΝΗΝΩΝ 16 ΞΑΝΘΗ 67131 GR |
| (30) Συμβ. Προτεραιότητα(ες):      |   |
| (72) Δημιουργός(οι):               | <b>ΚΡΑΣΝΙΔΗΣ ΒΑΣΙΛΕΙΟΣ</b>  |
| (74) Πληρεξούσιος:                 |   |
| (-) Αντίκλητος:                    |   |
| (28) Αριθμός Σχεδίων/Υποδειγμάτων: | 1   |
| (51) Ταξινόμηση Locarno:           | 12-11   |
| (54) Προσδιορισμός Αντικειμένου:   | <b>ΕΥΛΙΝΟ ΠΟΔΗΛΑΤΟ ΠΟΛΗΣ</b>  |
| (29) Κατάθεση δείγματος:           | Όχι   |

Πληροφορίες σχετικά με τον αριθμό των σχεδίων και άλλες σημαντικές πληροφορίες:

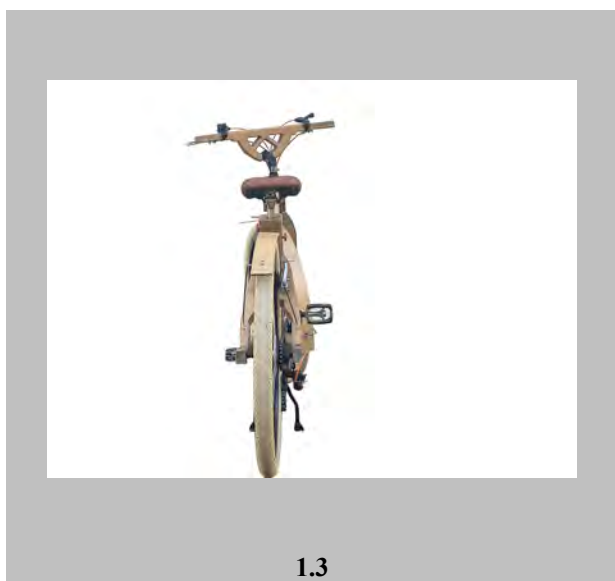
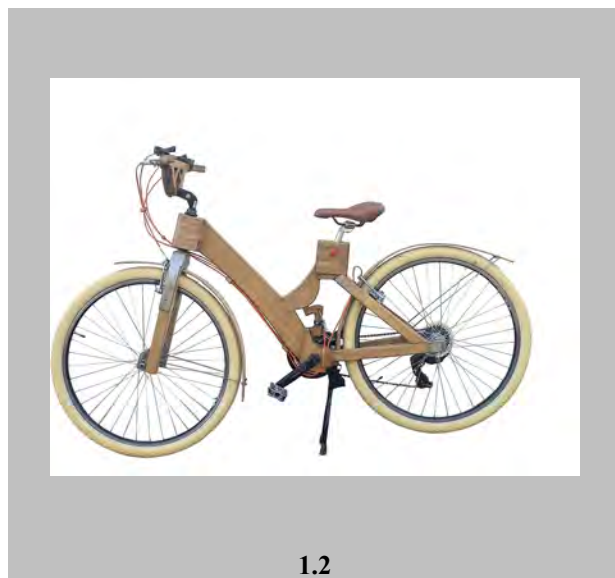
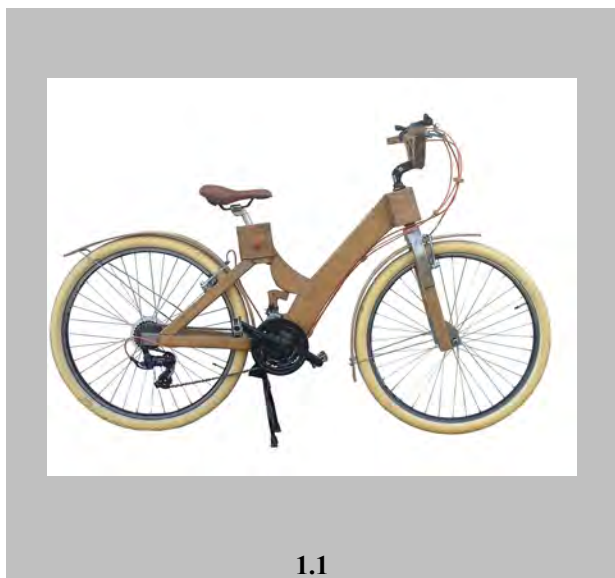



- (21) Αρ. Αίτησης Σχ. ή Υπ: **20220600003**
- (22) Ημερομηνία Κατάθεσης: 11-01-2022
- (18) Ημ. Λήξης 1ης πενταετίας: 11-01-2027
- (71) Καταθέτης(ες): **LASHKEVYCH VLADIMIR ROSTYSLAV**  
Μηλιάρá Μάνου 12 ΗΡΑΚΛΕΙΟ ΚΡΗΤΗΣ 71201 GR
- (30) Συμβ. Προτεραιότητα(ες):
- (72) Δημιουργός(οι): **LASHKEVYCH ROSTYSLAV**
- (74) Πληρεξούσιος: **ΜΠΑΝΤΕΚΑ ΙΩΑΝΝΑ**  
Ασκληπιού 6-8 ΑΘΗΝΑ (ΑΤΤΙΚΗΣ) 10680 GR
- (-) Αντίκλητος: **ΜΑΡΟΥΔΗΣ ΑΝΔΡΕΑΣ**  
Εφέσσου 15 ΝΕΑ ΣΜΥΡΝΗ (ΑΤΤΙΚΗΣ) 17121 GR
- (28) Αριθμός Σχεδίων/Υποδειγμάτων: 1
- (51) Ταξινόμηση Locarno: 03-01
- (54) Προσδιορισμός Αντικειμένου: **ΠΟΡΤΟΦΟΛΙΑ, ΥΠΟΔΟΧΕΣ ΚΑΙ ΘΗΚΕΣ ΓΙΑ ΧΡΗΜΑΤΑ ΚΑΙ ΕΓΓΡΑΦΑ ΤΑΥΤΟΠΟΙΗΣΗΣ**
- (29) Κατάθεση δείγματος: Όχι

Πληροφορίες σχετικά με τον αριθμό των σχεδίων και άλλες σημαντικές πληροφορίες:





1.5

|                                    |   |
|------------------------------------|---|
| (21) Αρ. Αίτησης Σχ. ή Υπ:         | 20220600004   |
| (22) Ημερομηνία Κατάθεσης:         | 12-01-2022  |
| (18) Ημ. Λήξης 1ης πενταετίας:     | 12-01-2027  |
| (71) Καταθέτης(ες):                | <b>Δ. ΜΑΡΙΑΝΟΣ - Δ. ΚΩΝΣΤΑΝΤΙΝΙΔΟΥ Ο.Ε.</b><br>Ιπποκράτους 5 ΑΧΑΡΝΕΣ (ΑΤΤΙΚΗΣ) 13675 GR |
| (30) Συμβ. Προτεραιότητα(ες):      |   |
| (72) Δημιουργός(οι):               | <b>ΚΩΝΣΤΑΝΤΙΝΙΔΟΥ ΔΕΣΠΟΙΝΑ</b>  |
| (74) Πληρεξούσιος:                 | <b>ΑΝΑΔΙΩΤΟΥ ΑΓΓΕΛΙΚΗ</b><br>Ηλία Ζερβού 45-49 ΑΘΗΝΑ 11144 GR                           |
| (-) Αντίκλητος:                    | <b>ΑΝΑΔΙΩΤΟΥ ΑΓΓΕΛΙΚΗ</b><br>Ηλία Ζερβού 45-49 ΑΘΗΝΑ 11144 GR                           |
| (28) Αριθμός Σχεδίων/Υποδειγμάτων: | 18  |
| (51) Ταξινόμηση Locarno:           | 32-00   |
| (54) Προσδιορισμός Αντικειμένου:   | <b>ΑΠΕΙΚΟΝΙΣΕΙΣ ΣΧΕΔΙΩΝ ΓΙΑ ΚΟΣΜΗΜΑΤΑ</b>   |
| (29) Κατάθεση δείγματος:           | Όχι   |

Πληροφορίες σχετικά με τον αριθμό των σχεδίων και άλλες σημαντικές πληροφορίες:

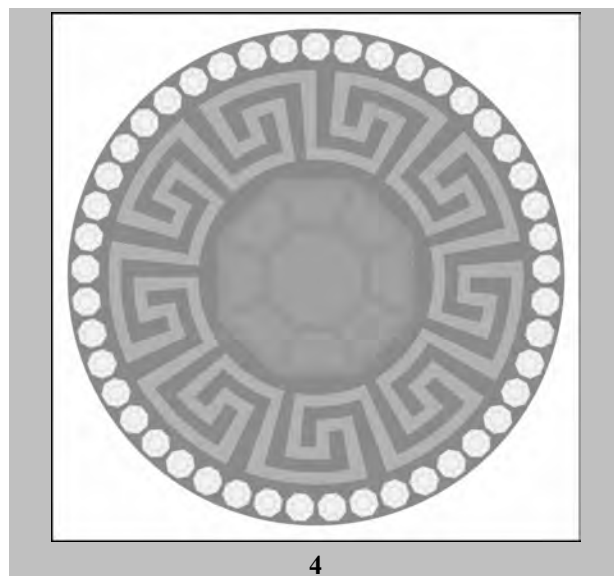
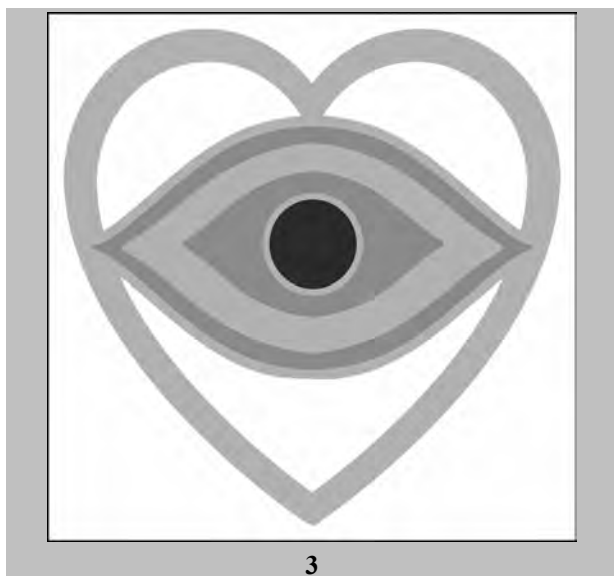
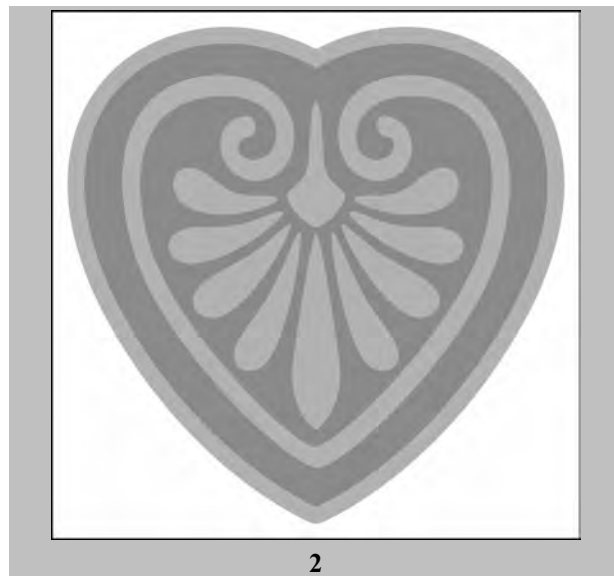
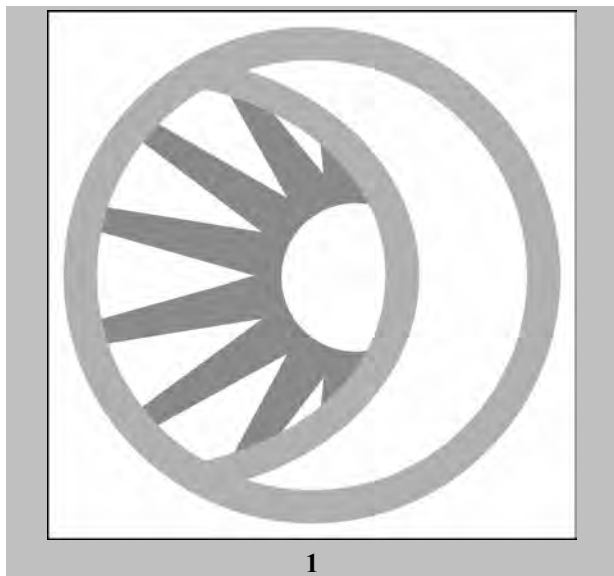



5



6

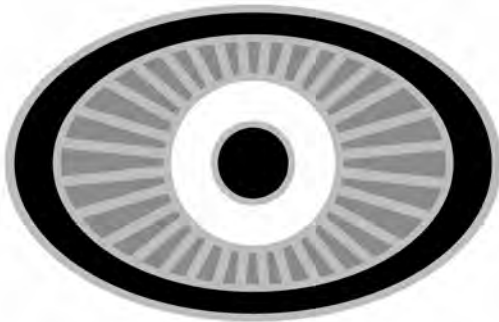

7

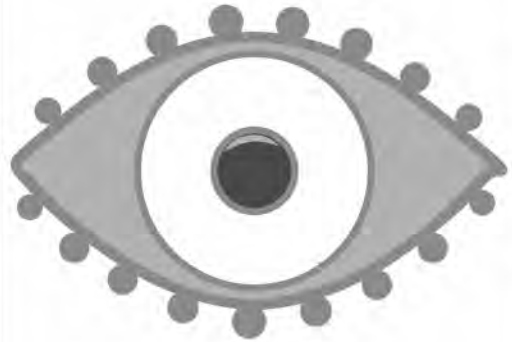

8



9



10

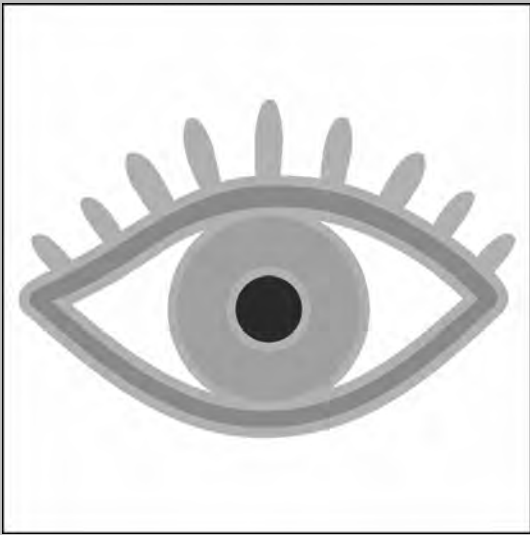

11

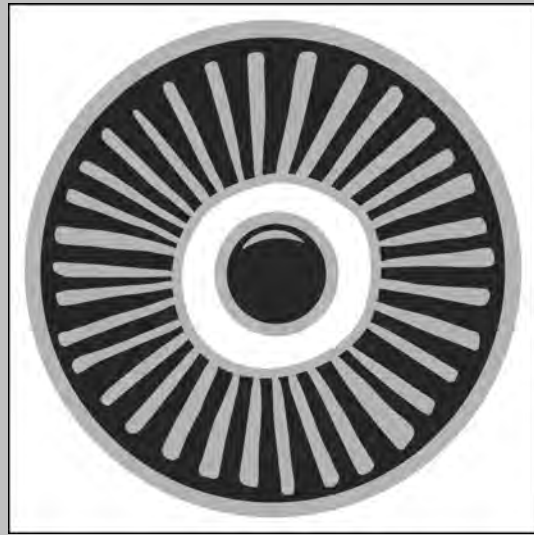

12

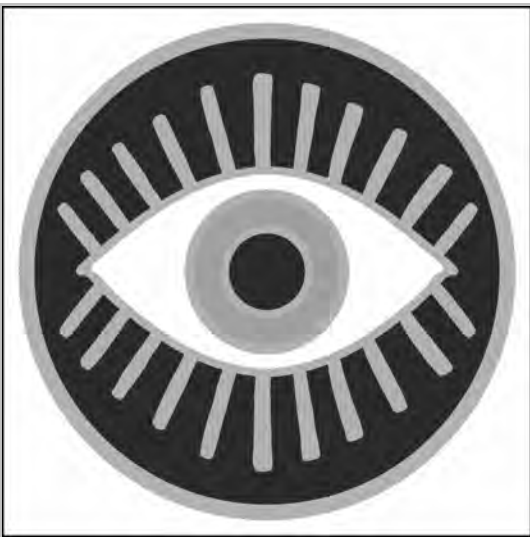

13

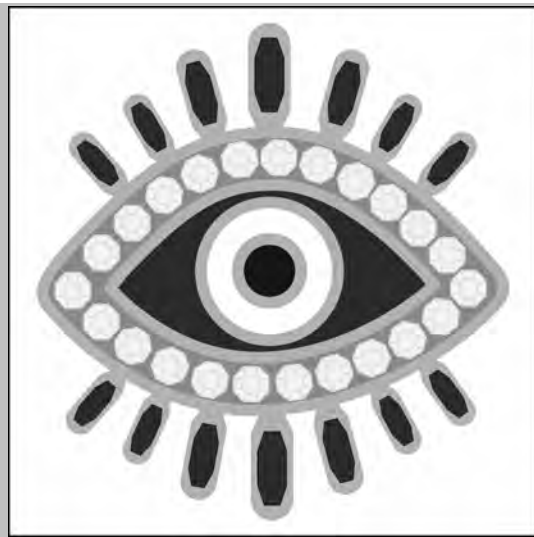

14

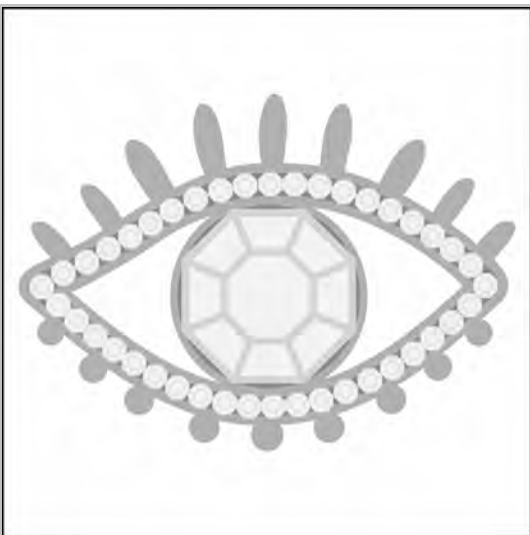

15

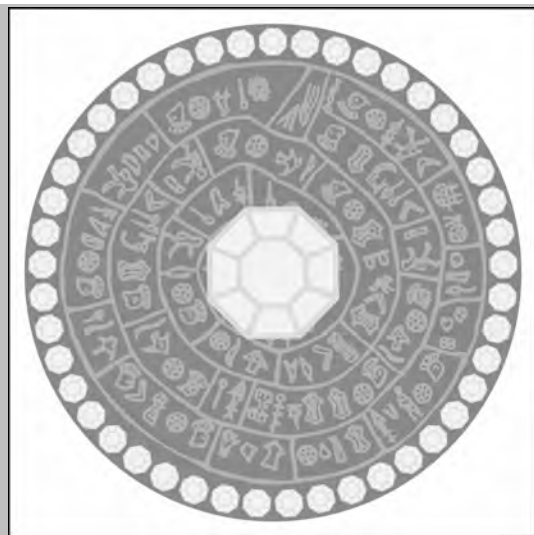

16

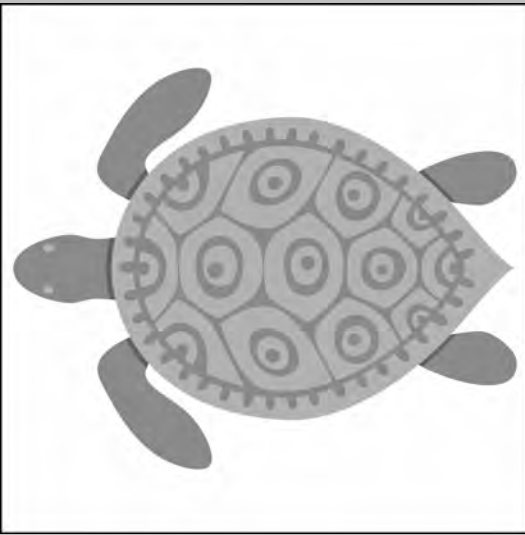

17



18

|                                    |   |
|------------------------------------|---|
| (21) Αρ. Αίτησης Σχ. ή Υπ:         | 20220600005   |
| (22) Ημερομηνία Κατάθεσης:         | 12-01-2022  |
| (18) Ημ. Λήξης 1ης πενταετίας:     | 12-01-2027  |
| (71) Καταθέτης(ες):                | <b>Δ. ΜΑΡΙΑΝΟΣ - Δ. ΚΩΝΣΤΑΝΤΙΝΙΔΟΥ Ο.Ε.</b><br>Ιπποκράτους 5 ΑΧΑΡΝΕΣ (ΑΤΤΙΚΗΣ) 13675 GR |
| (30) Συμβ. Προτεραιότητα(ες):      |   |
| (72) Δημιουργός(οι):               | <b>ΚΩΝΣΤΑΝΤΙΝΙΔΟΥ ΔΕΣΠΟΙΝΑ</b>  |
| (74) Πληρεξούσιος:                 | <b>ΑΝΑΔΙΩΤΟΥ ΑΓΓΕΛΙΚΗ</b><br>Ηλία Ζερβού 45-49 ΑΘΗΝΑ 11144 GR                           |
| (-) Αντίκλητος:                    | <b>ΑΝΑΔΙΩΤΟΥ ΑΓΓΕΛΙΚΗ</b><br>Ηλία Ζερβού 45-49 ΑΘΗΝΑ 11144 GR                           |
| (28) Αριθμός Σχεδίων/Υποδειγμάτων: | 16  |
| (51) Ταξινόμηση Locarno:           | 32-00   |
| (54) Προσδιορισμός Αντικειμένου:   | <b>ΔΙΑΚΟΣΜΗΤΙΚΑ ΣΧΕΔΙΑ ΔΙΑΦΟΡΩΝ ΜΟΡΦΩΝ ΚΑΙ ΧΡΩΜΑΤΩΝ</b>                                 |
| (29) Κατάθεση δείγματος:           | Όχι   |

Πληροφορίες σχετικά με τον αριθμό των σχεδίων και άλλες σημαντικές πληροφορίες:

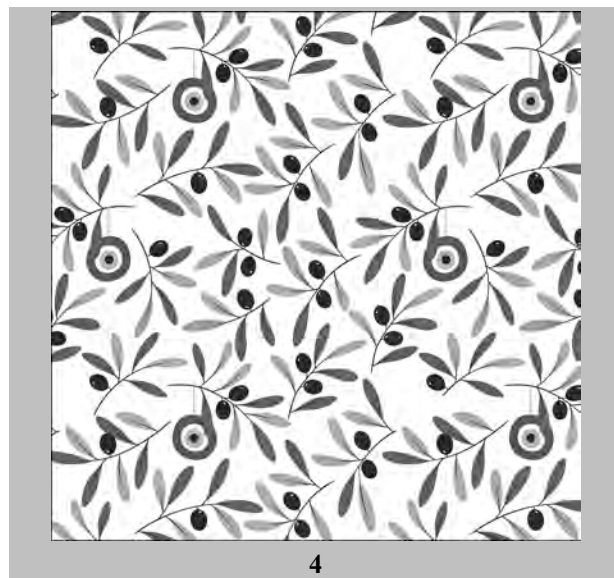
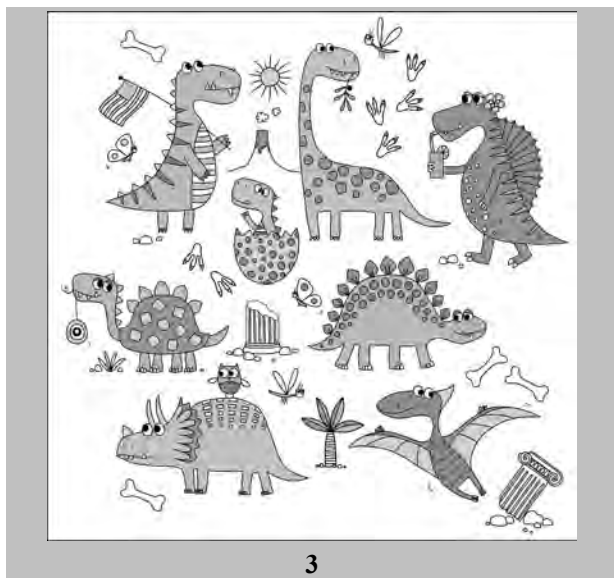
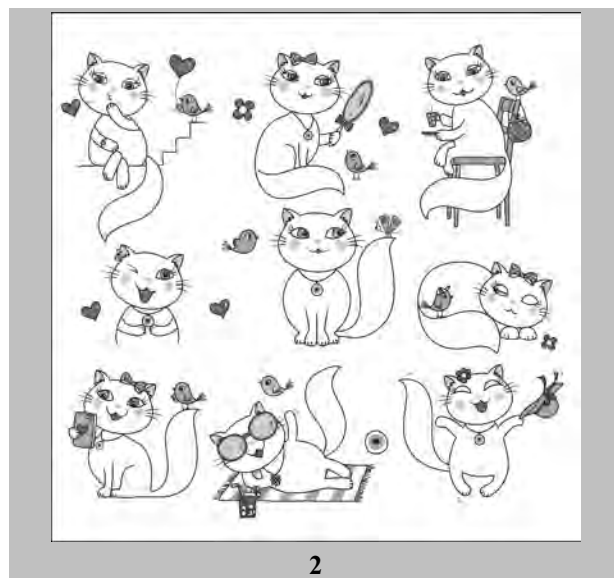



5



6



7

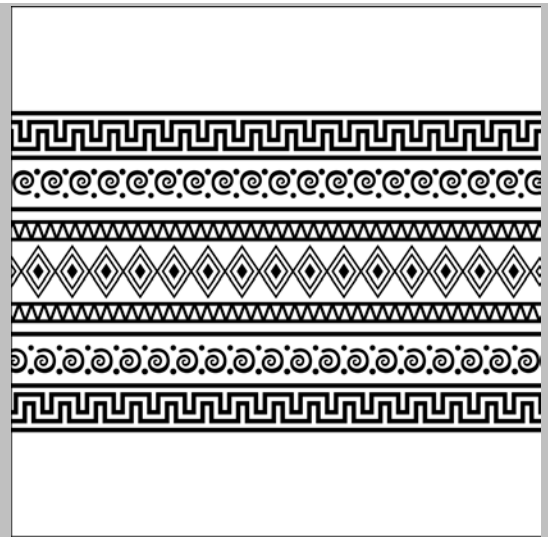

8

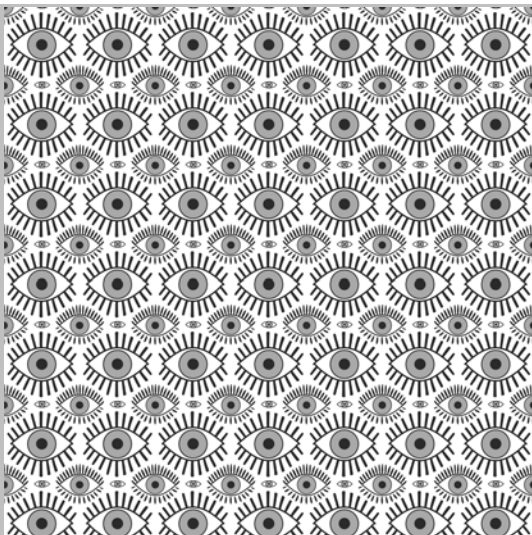

9

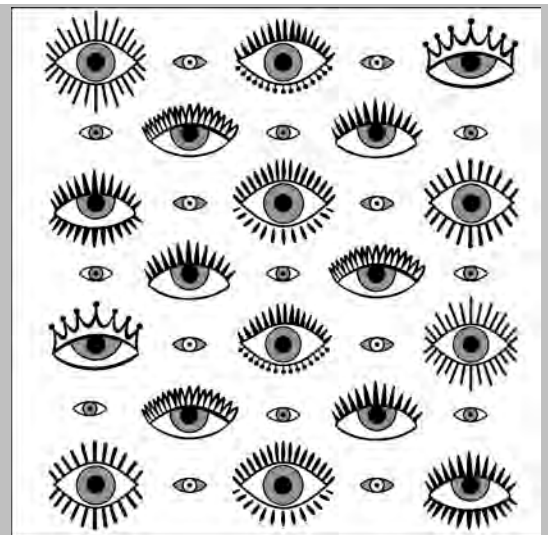

10



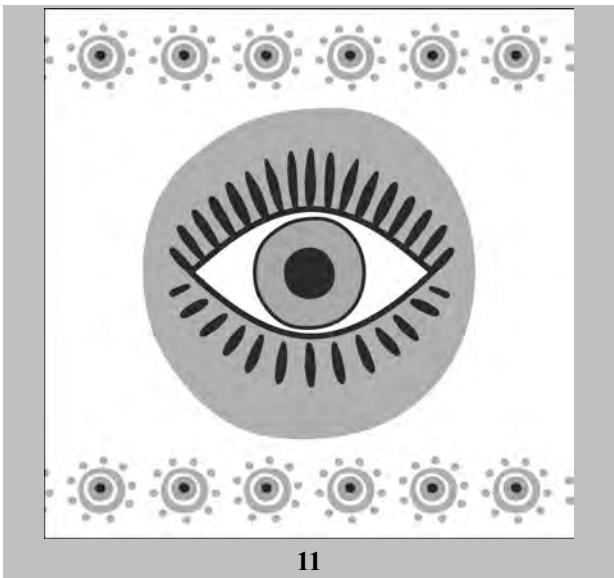

11

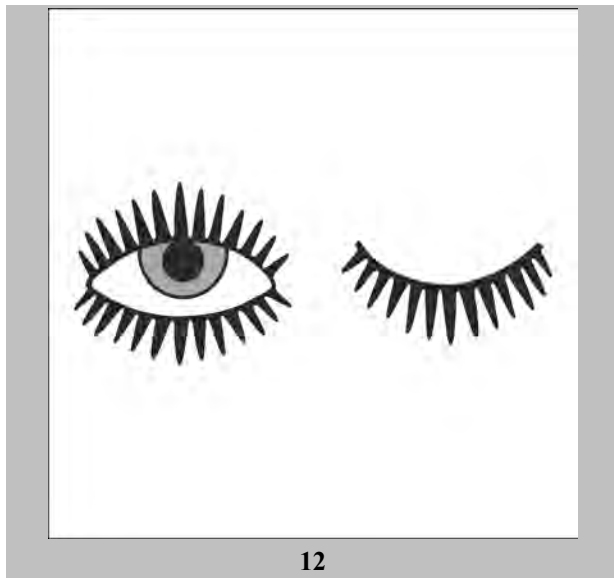

12

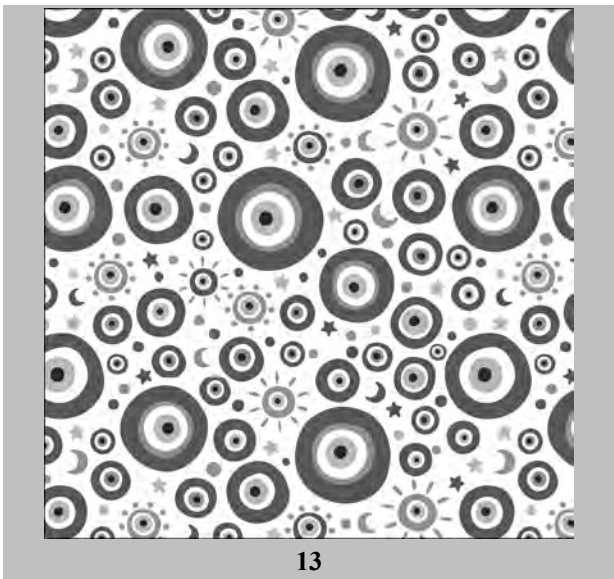

13

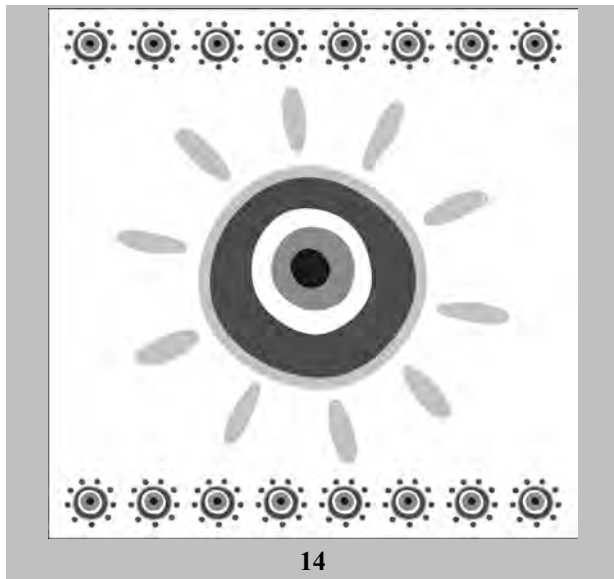

14

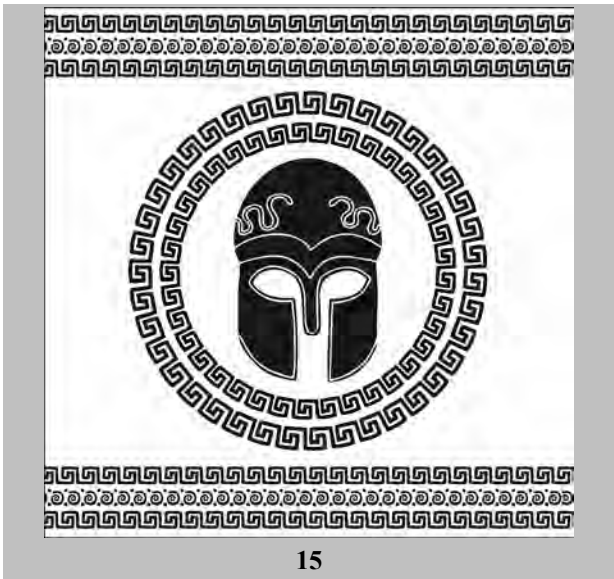

15

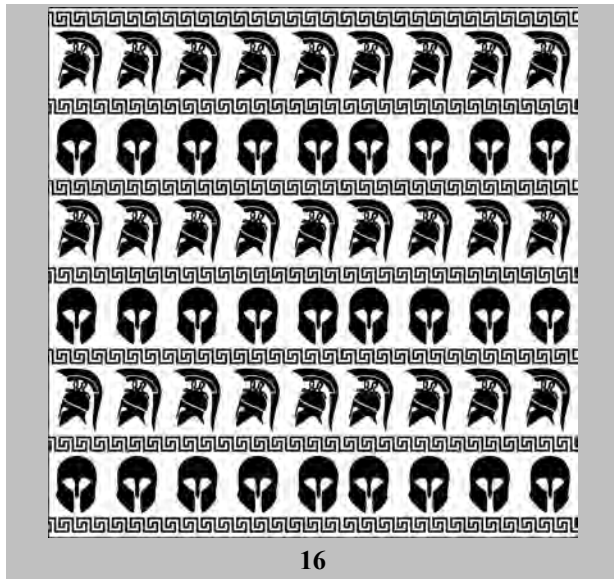

16

|   |  |
|---|--|
| (21) Αρ. Αίτησης Σχ. ή Υπ:  | 20220600006  |
| (22) Ημερομηνία Κατάθεσης:  | 21-01-2022   |
| (18) Ημ. Λήξης 1ης πενταετίας:  | 21-01-2027   |
| (71) Καταθέτης(ες):   | <b>ΔΕΛΤΑ Ανώνυμη Βιομηχανική και Εμπορική Εταιρεία Τροφίμων<br/>Μονοπρόσωπη Α.Ε. με δ.τ. ΔΕΛΤΑ Τρόφιμα Μονοπρόσωπη Α.Ε.<br/>23οχλμ Εθνικής Οδού Αθηνών- Λαμίας ΑΓΙΟΣ ΣΤΕΦΑΝΟΣ 14565 GR</b> |
| (30) Συμβ. Προτεραιότητα(ες):   |  |
| (72) Δημιουργός(οι):  | <b>ΛΑΜΠΡΟΥ ΑΡΕΤΗ</b>   |
| (74) Πληρεξούσιος:  | <b>ΜΑΛΑΜΗ ΑΛΚΗΣΤΙΣ-ΕΙΡΗΝΗ</b><br>ΒΗΣΣΑΡΙΩΝΟΣ 3 ΑΘΗΝΑ 10672 GR  |
| (-) Αντίκλητος:   | <b>ΜΑΛΑΜΗ ΑΛΚΗΣΤΙΣ-ΕΙΡΗΝΗ</b><br>ΒΗΣΣΑΡΙΩΝΟΣ 3 ΑΘΗΝΑ 10672 GR  |
| (28) Αριθμός Σχεδίων/Υποδειγμάτων:  | 5  |
| (51) Ταξινόμηση Locarno:  | 09-01  |
| (54) Προσδιορισμός Αντικειμένου:  | <b>ΦΙΑΛΕΣ ΜΕ ΚΑΠΑΚΙ</b>  |
| (29) Κατάθεση δείγματος:  | Όχι  |
| Πληροφορίες σχετικά με τον αριθμό των σχεδίων και άλλες σημαντικές πληροφορίες: | ΜΕΡΙΚΗ ΠΑΡΑΙΤΗΣΗ σχεδίου 4, σχεδίου 5 και σχεδίου 6 (όψεων 6.1,6.2,6.3,6.4,6.5,6.6 και 6.7)  |





7.1



7.2



7.3



7.4



7.5



7.6



7.7



7.8



8.1



8.2

- (21) Αρ. Αίτησης Σχ. ή Υπ: **20220600007**
- (22) Ημερομηνία Κατάθεσης: 21-01-2022
- (18) Ημ. Λήξης 1ης πενταετίας: 21-01-2027
- (71) Καταθέτης(ες): **ΔΕΛΤΑ Ανώνυμη Βιομηχανική και Εμπορική Εταιρεία Τροφίμων Μονοπρόσωπη Α.Ε. με δ.τ. ΔΕΛΤΑ Τρόφιμα Μονοπρόσωπη Α.Ε. 23οχλμ Εθνικής Οδού Αθηνών- Λαμίας ΑΓΙΟΣ ΣΤΕΦΑΝΟΣ 14565 GR**
- (30) Συμβ. Προτεραιότητα(ες):
- (72) Δημιουργός(οι): **ΛΑΜΠΡΟΥ ΑΡΕΤΗ**
- (74) Πληρεξούσιος: **ΜΑΛΑΜΗ ΑΛΚΗΣΤΙΣ-ΕΙΡΗΝΗ**  
ΒΗΣΣΑΡΙΩΝΟΣ 3 ΑΘΗΝΑ 10672 GR
- (-) Αντίκλητος: **ΜΑΛΑΜΗ ΑΛΚΗΣΤΙΣ-ΕΙΡΗΝΗ**  
ΒΗΣΣΑΡΙΩΝΟΣ 3 ΑΘΗΝΑ 10672 GR
- (28) Αριθμός Σχεδίων/Υποδειγμάτων: 1
- (51) Ταξινόμηση Locarno: 09-07
- (54) Προσδιορισμός Αντικειμένου: **ΠΩΜΑΤΑ ΚΑΙ ΚΑΠΑΚΙΑ ΦΙΑΛΩΝ**
- (29) Κατάθεση δείγματος: Όχι

Πληροφορίες σχετικά με τον αριθμό των σχεδίων και άλλες σημαντικές πληροφορίες:

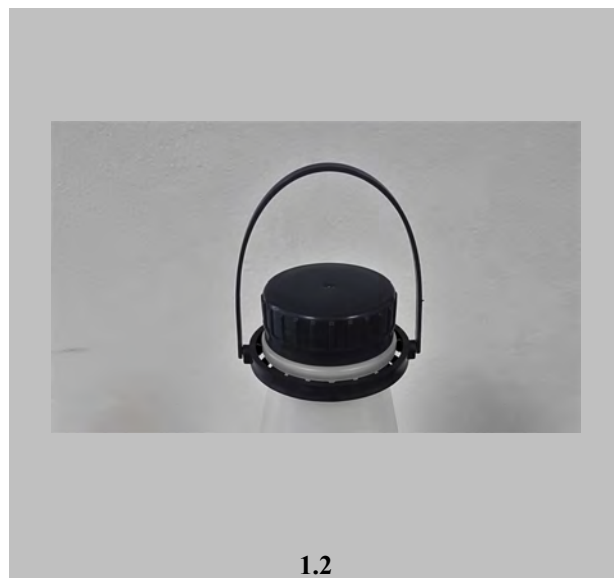
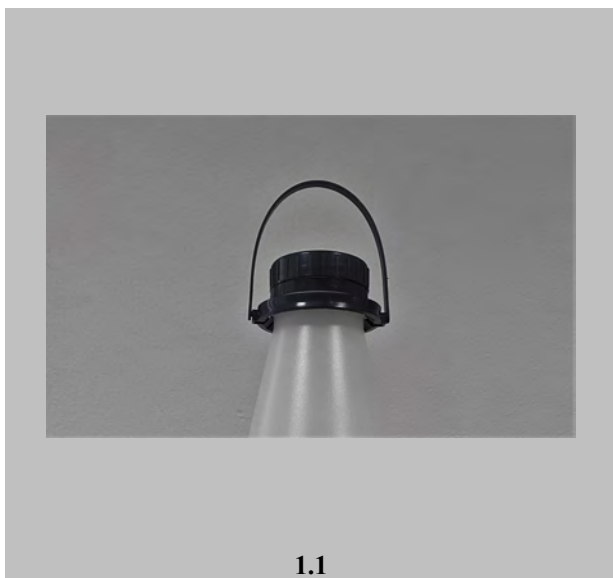



|                                    |   |
|------------------------------------|---|
| (21) Αρ. Αίτησης Σχ. ή Υπ:         | 20220600008   |
| (22) Ημερομηνία Κατάθεσης:         | 20-01-2022  |
| (18) Ημ. Λήξης 1ης πενταετίας:     | 20-01-2027  |
| (71) Καταθέτης(ες):                | <b>ΚΑΡΑΝΔΡΕΑΣ ΔΙΟΝΥΣΙΟΥ ΓΕΩΡΓΙΟΣ</b><br>ΤΙΒΕΡΙΟΥ 26 ΑΝΩ ΛΙΟΣΙΑ 13341 GR |
| (30) Συμβ. Προτεραιότητα(ες):      |   |
| (72) Δημιουργός(οι):               | <b>ΚΑΡΑΝΔΡΕΑΣ ΓΕΩΡΓΙΟΣ</b>  |
| (74) Πληρεξούσιος:                 |   |
| (-) Αντίκλητος:                    |   |
| (28) Αριθμός Σχεδίων/Υποδειγμάτων: | 1   |
| (51) Ταξινόμηση Locarno:           | 17-99   |
| (54) Προσδιορισμός Αντικειμένου:   | <b>ΕΞΑΡΤΗΜΑ ΣΥΓΚΡΑΤΗΣΗΣ ΚΙΘΑΡΑΣ (ΔΙΑΙΡΟΥΜΕΝΟ)</b>                       |
| (29) Κατάθεση δείγματος:           | Όχι   |

Πληροφορίες σχετικά με τον αριθμό των σχεδίων και άλλες σημαντικές πληροφορίες:

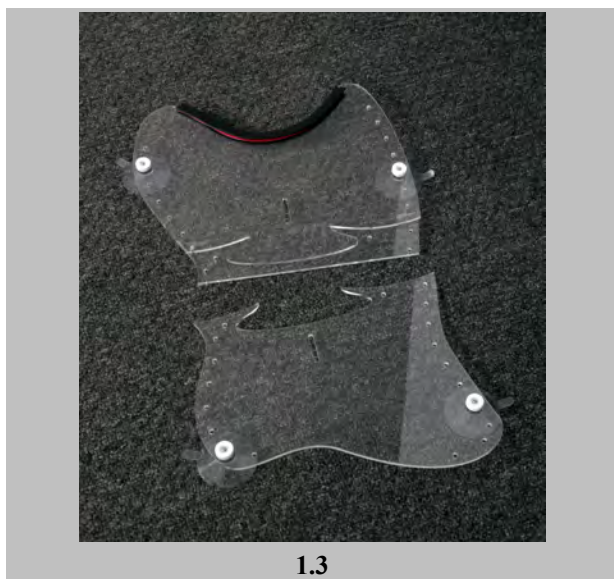

(21) Αρ. Αίτησης Σχ. ή Υπ:

20220600010

(22) Ημερομηνία Κατάθεσης:

27-01-2022

(18) Ημ. Λήξης 1ης πενταετίας:

27-01-2027

(71) Καταθέτης(ες):

**ΝΤΡΙΜ ΣΠΟΤ ΕΤΑΙΡΕΙΑ ΩΡΟΛΟΓΙΩΝ ΚΑΙ ΚΟΣΜΗΜΑΤΩΝ  
ΜΟΝΟΠΡΟΣΩΠΗ ΕΤΑΙΡΕΙΑ ΠΕΡΙΟΡΙΣΜΕΝΗΣ ΕΥΘΥΝΗΣ  
ΚΟΛΟΚΟΤΡΩΝΗ 5 ΝΕΟ ΨΥΧΙΚΟ (ΑΤΤΙΚΗΣ) 15451 GR**

(30) Συμβ. Προτεραιότητα(ες):

(72) Δημιουργός(οι):

**ΜΩΣΣΕ ΜΑΡΙΑ ΧΡΙΣΤΙΝΑ**

(74) Πληρεξούσιος:

**ΜΠΛΑΖΑΚΗ ΖΑΦΕΙΡΙΑ**

ΝΕΟΦΥΤΟΥ ΔΟΥΚΑ 6 ΑΘΗΝΑ (ΑΤΤΙΚΗΣ) 10674 GR

(-) Αντίκλητος:

**ΜΠΛΑΖΑΚΗ ΖΑΦΕΙΡΙΑ**

ΝΕΟΦΥΤΟΥ ΔΟΥΚΑ 6 ΑΘΗΝΑ (ΑΤΤΙΚΗΣ) 10674 GR

(28) Αριθμός Σχεδίων/Υποδειγμάτων:

43

(51) Ταξινόμηση Locarno:

10-02

(54) Προσδιορισμός Αντικειμένου:

**ΓΥΝΑΙΚΕΙΑ ΚΑΙ ΑΝΔΡΙΚΑ ΡΟΛΟΓΙΑ ΧΕΙΡΟΣ**

(29) Κατάθεση δείγματος:

Όχι

Πληροφορίες σχετικά με τον αριθμό των σχεδίων  
και άλλες σημαντικές πληροφορίες:

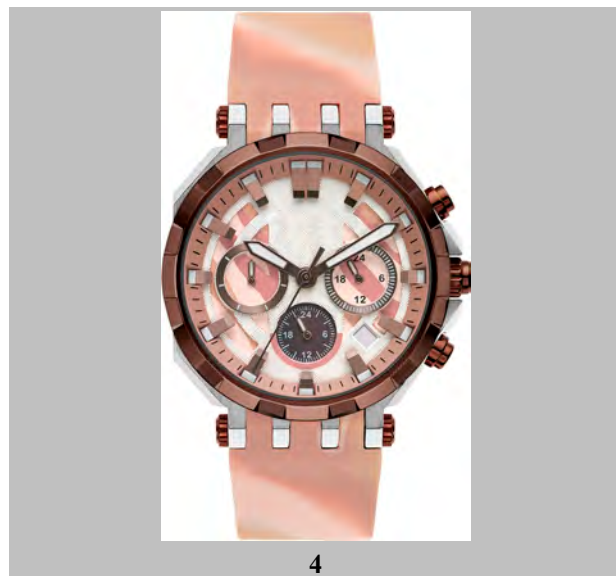
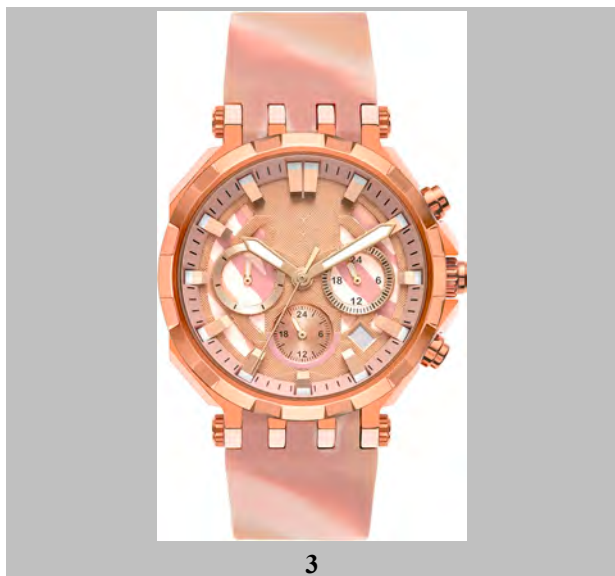
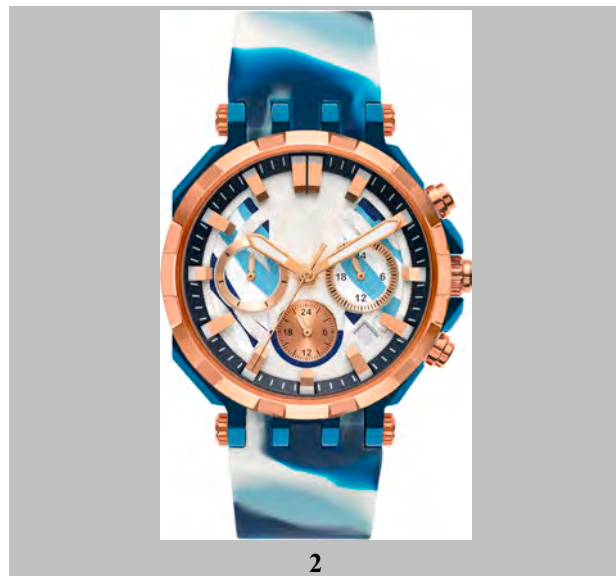
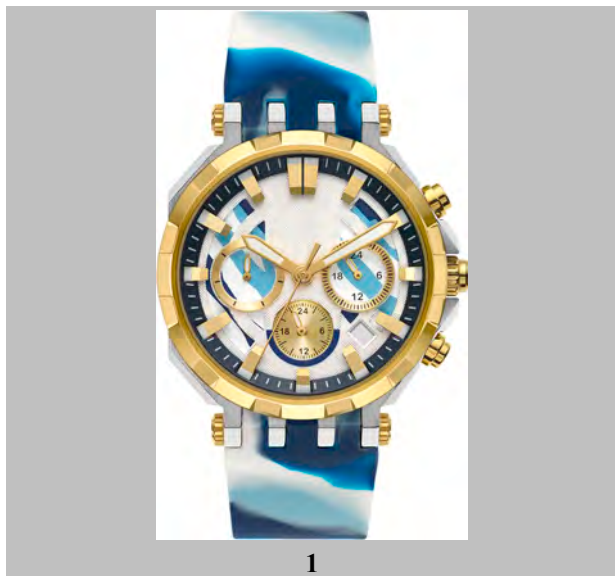



5



6



7



8



9



10





11



12



13



14



15



16



17



18



19



20



21



22



23



24



25



26



27



28





29



30



31



32



33



34



35



36



37



38



39



40



41



42



43

(21) Αρ. Αίτησης Σχ. ή Υπ: 20220600011  
 (22) Ημερομηνία Κατάθεσης: 28-01-2022  
 (18) Ημ. Λήξης 1ης πενταετίας: 28-01-2027  
 (71) Καταθέτης(ες): CONVEX SA  
 Λεωφ. Γ. Γεννηματά 93 ΜΑΓΟΥΛΑ 19018 GR  
 (30) Συμβ. Προτεραιότητα(ες):  
 (72) Δημιουργός(οι): 1)ΧΑΛΚΙΑΔΑΚΗΣ ΙΩΑΝΝΗΣ  
 2)ΤΡΟΥΛΗΣ ΑΡΙΣΤΕΙΔΗΣ  
 (74) Πληρεξούσιος:  
 (-) Αντίκλητος:  
 (28) Αριθμός Σχεδίων/Υποδειγμάτων: 24  
 (51) Ταξινόμηση Locarno: 25-02  
 (54) Προσδιορισμός Αντικειμένου: ΛΑΒΕΣ ΚΑΙ ΜΠΟΥΛΑ ΜΕ ΚΑΝΕΛΑΖ 3 ΕΙΔΩΝ  
 (29) Κατάθεση δείγματος: Όχι

Πληροφορίες σχετικά με τον αριθμό των σχεδίων και άλλες σημαντικές πληροφορίες:

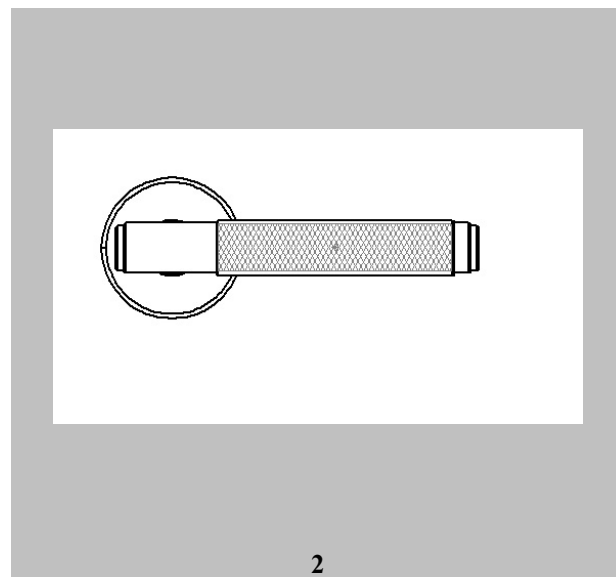
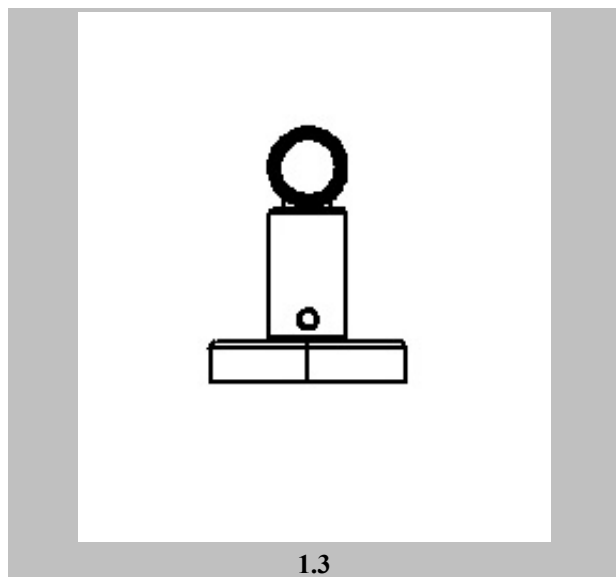
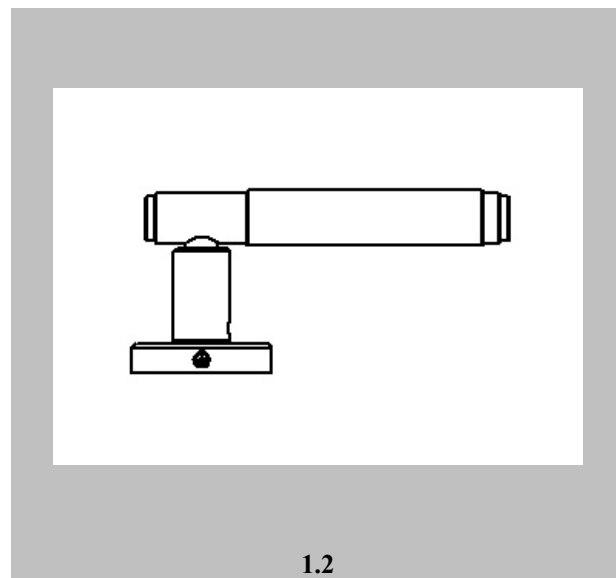
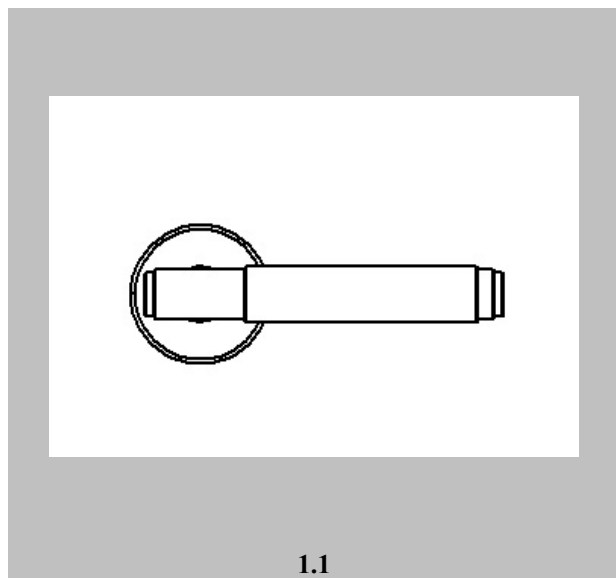

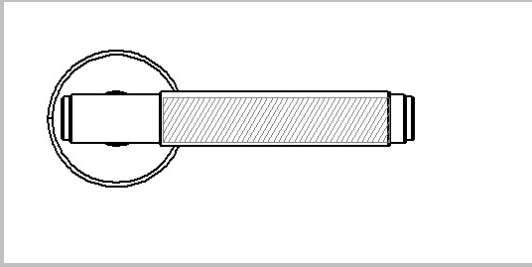

3

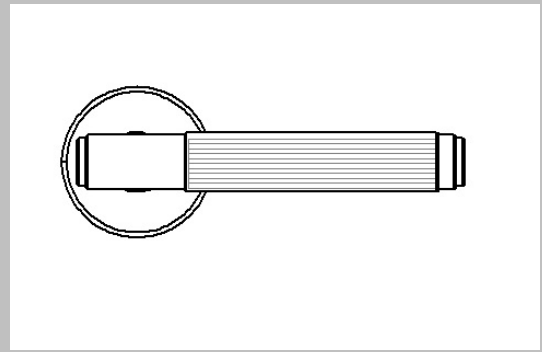

4

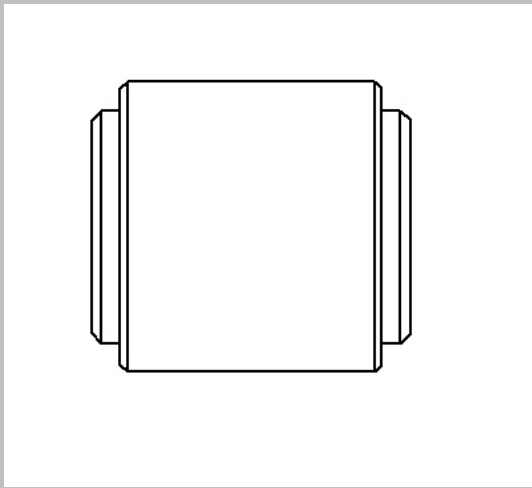

5.1

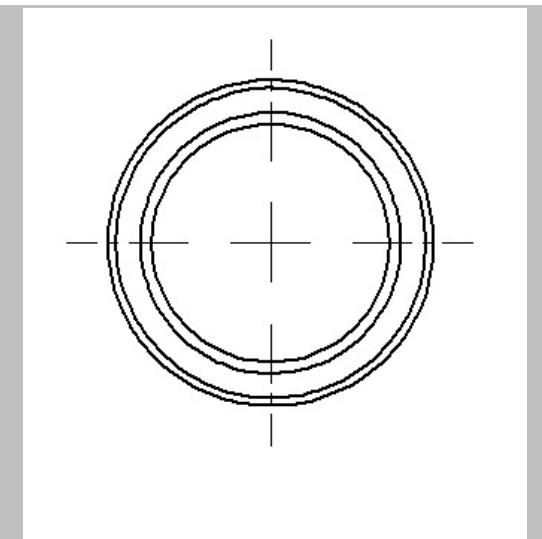

5.2

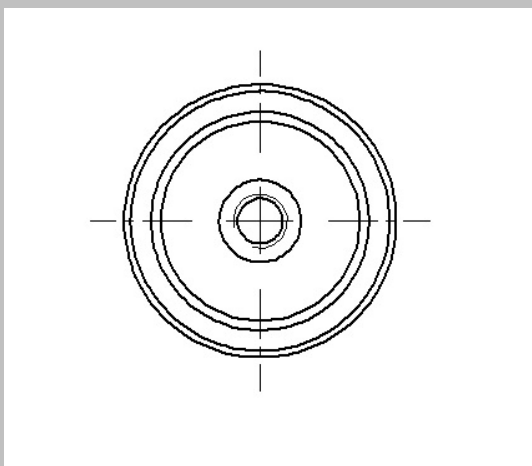

5.3



6



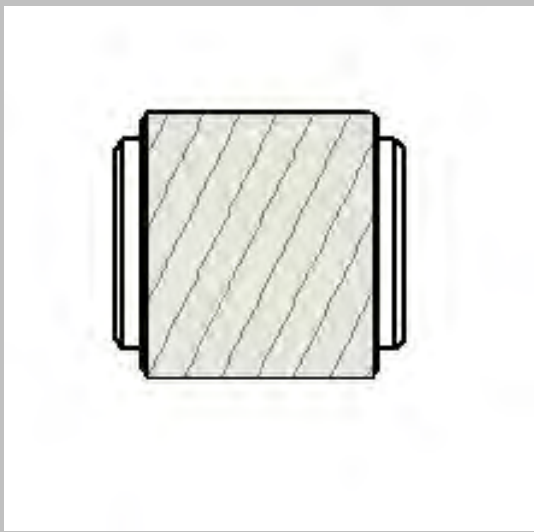

7

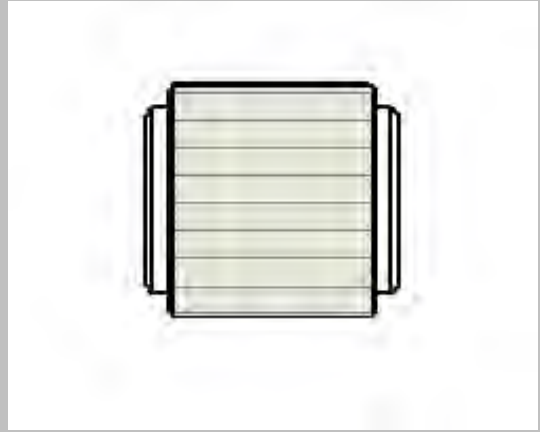

8

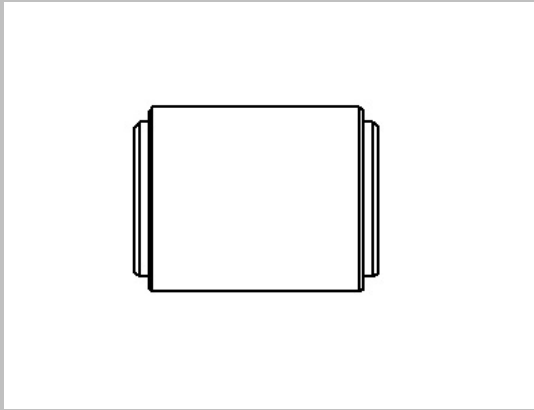

9.1

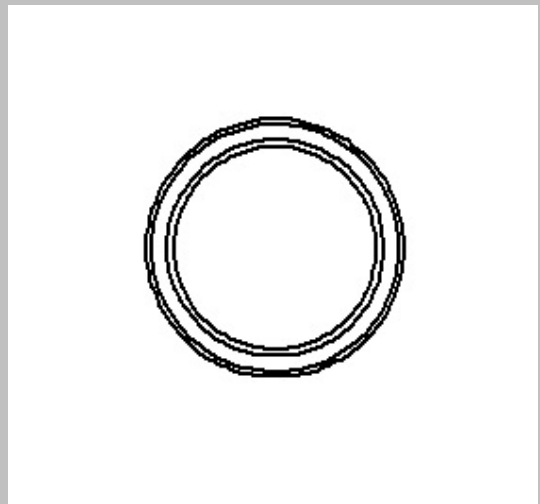

9.2

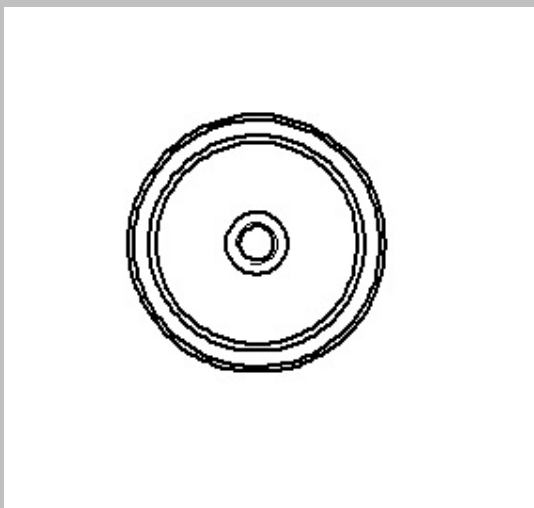

9.3

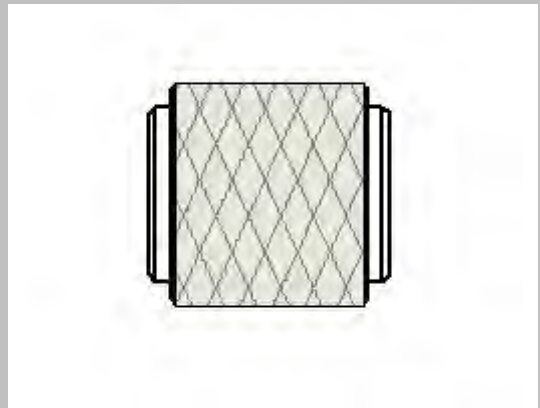

10

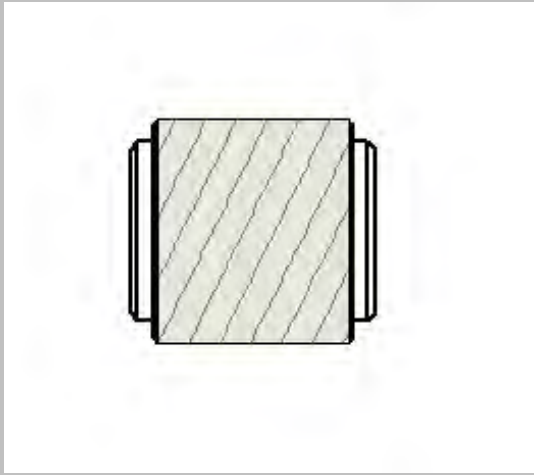

11



12

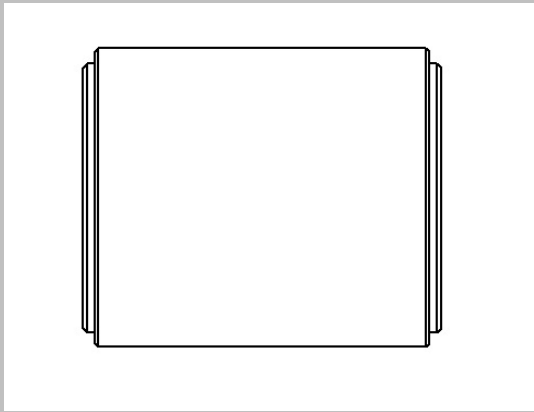

13.1

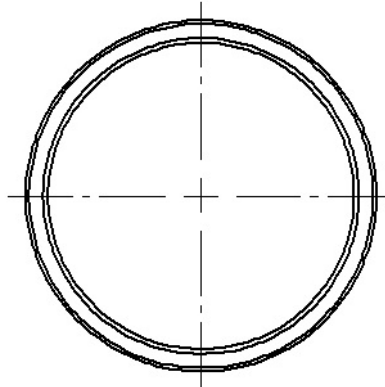

13.2

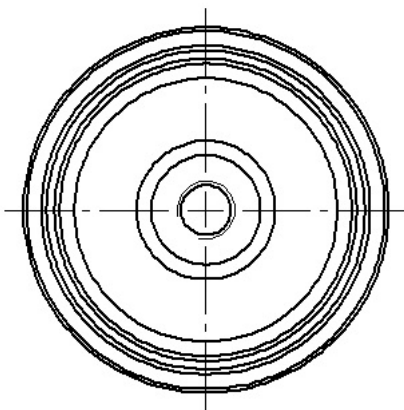

13.3



14

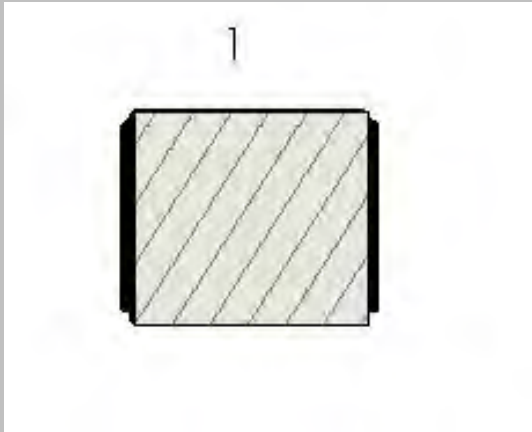

15

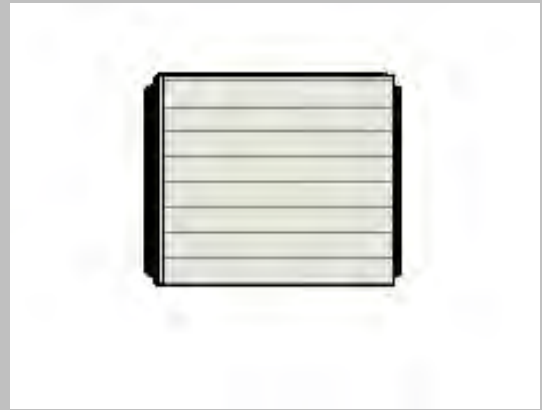

16

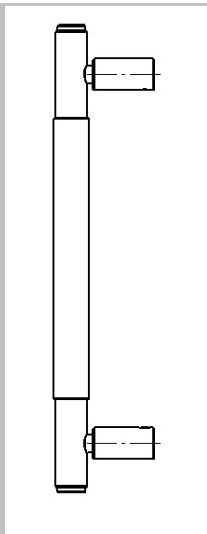

17.1

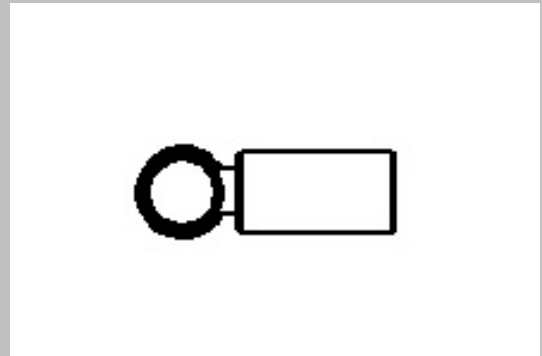

17.2

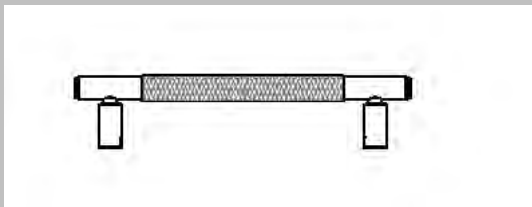

18

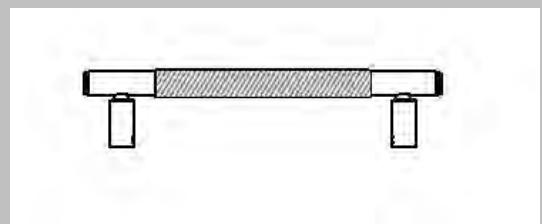

19

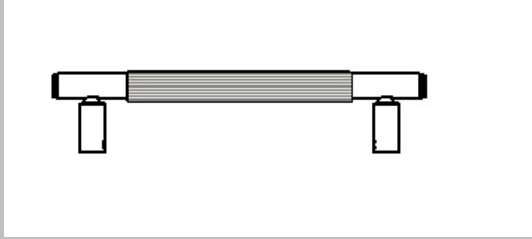

20



21.1

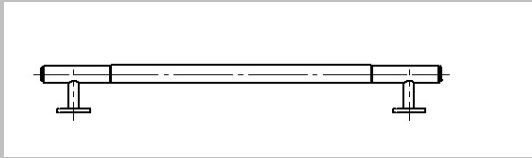

21.2

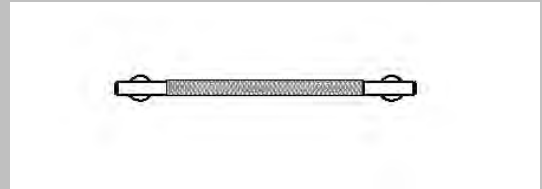

22

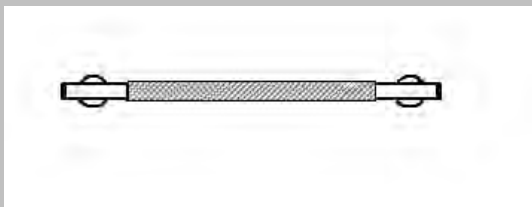

23

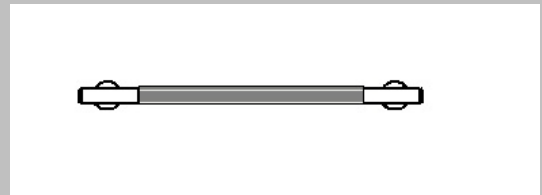

24

**ΕΥΡΕΤΗΡΙΟ ΑΙΤΗΣΕΩΝ ΣΧΕΔΙΩΝ Ή ΥΠΟΔΕΙΓΜΑΤΩΝ  
ΣΥΜΦΩΝΑ ΜΕ ΤΗΝ ΑΛΦΑΒΗΤΙΚΗ ΣΕΙΡΑ ΤΩΝ ΚΑΤΑΘΕΤΩΝ**

| <b>Καταθέτης(ες) (71)</b>   | <b>Προσδιορισμός Αντικειμένου Σχεδίου ή Υποδείγματος (54)</b>                      | <b>Ημερομηνία Κατάθεσης (22)</b> | <b>Αρ. Αίτησης Σχ. ή Υπ (21)</b> |
|---|--|----------------------------------|----------------------------------|
| <b>CONVEX SA</b>  | ΛΑΒΕΣ ΚΑΙ ΜΠΟΥΛΑ ΜΕ ΚΑΝΕΛΑΖ 3 ΕΙΔΩΝ  | 28-01-2022                       | 20220600011                      |
| <b>LASHKEVYCH<br/>VLADIMIR<br/>ROSTYSLAV</b>  | ΠΟΡΤΟΦΟΛΙΑ,<br>ΥΠΟΔΟΧΕΣ<br>ΚΑΙ ΘΗΚΕΣ<br>ΓΙΑ ΧΡΗΜΑΤΑ<br>ΚΑΙ ΕΓΓΡΑΦΑ<br>ΤΑΥΤΟΠΟΙΗΣΗΣ | 11-01-2022                       | 20220600003                      |
| <b>Δ. ΜΑΡΙΑΝΟΣ - Δ.<br/>ΚΩΝΣΤΑΝΤΙΝΙΔΟΥ<br/>Ο.Ε.</b>   | ΑΠΕΙΚΟΝΙΣΕΙΣ<br>ΣΧΕΔΙΩΝ ΓΙΑ<br>ΚΟΣΜΗΜΑΤΑ   | 12-01-2022                       | 20220600004                      |
| <b>Δ. ΜΑΡΙΑΝΟΣ - Δ.<br/>ΚΩΝΣΤΑΝΤΙΝΙΔΟΥ<br/>Ο.Ε.</b>   | ΔΙΑΚΟΣΜΗΤΙΚΑ<br>ΣΧΕΔΙΑ ΔΙΑΦΟΡΩΝ<br>ΜΟΡΦΩΝ ΚΑΙ<br>ΧΡΩΜΑΤΩΝ                          | 12-01-2022                       | 20220600005                      |
| <b>ΔΕΛΤΑ Ανώνυμη<br/>Βιομηχανική<br/>και Εμπορική<br/>Εταιρεία Τροφίμων<br/>Μονοπρόσωπη Α.Ε. με<br/>δ.τ. ΔΕΛΤΑ Τρόφιμα<br/>Μονοπρόσωπη Α.Ε.</b> | ΦΙΑΛΕΣ ΜΕ ΚΑΠΑΚΙ   | 21-01-2022                       | 20220600006                      |
| <b>ΔΕΛΤΑ Ανώνυμη<br/>Βιομηχανική<br/>και Εμπορική<br/>Εταιρεία Τροφίμων<br/>Μονοπρόσωπη Α.Ε. με<br/>δ.τ. ΔΕΛΤΑ Τρόφιμα<br/>Μονοπρόσωπη Α.Ε.</b> | ΠΩΜΑΤΑ ΚΑΙ<br>ΚΑΠΑΚΙΑ ΦΙΑΛΩΝ   | 21-01-2022                       | 20220600007                      |
| <b>ΔΗΜΗΤΡΙΑΔΗΣ<br/>ΝΙΚΟΛΑΟΥ ΑΝΘΙΜΟΣ</b>   | ΦΛΥΤΖΑΝΙ-ΠΙΑΤΑΚΙ<br>ΕΛΛΗΝΙΚΟΥ ΚΑΦΕ   | 03-01-2022                       | 20220600001                      |
| <b>ΚΑΡΑΝΔΡΕΑΣ<br/>ΔΙΟΝΥΣΙΟΥ<br/>ΓΕΩΡΓΙΟΣ</b>  | ΕΞΑΡΤΗΜΑ<br>ΣΥΓΚΡΑΤΗΣΗΣ<br>ΚΙΘΑΡΑΣ<br>(ΔΙΑΙΡΟΥΜΕΝΟ)                                | 20-01-2022                       | 20220600008                      |
| <b>ΚΡΑΣΝΙΑΔΗΣ<br/>ΚΩΝΣΤΑΝΤΙΝΟΥ<br/>ΒΑΣΙΛΕΙΟΣ</b>  | ΞΥΛΙΝΟ ΠΟΔΗΛΑΤΟ<br>ΠΟΛΗΣ   | 09-01-2022                       | 20220600002                      |
| <b>NTRIM ΣΠΟΤ<br/>ΕΤΑΙΡΕΙΑ<br/>ΩΡΟΛΟΓΙΩΝ ΚΑΙ<br/>ΚΟΣΜΗΜΑΤΩΝ</b>   | ΓΥΝΑΙΚΕΙΑ ΚΑΙ<br>ΑΝΔΡΙΚΑ ΡΟΛΟΓΙΑ<br>ΧΕΙΡΟΣ   | 27-01-2022                       | 20220600010                      |

| Καταθέτης(ες) (71)  | Προσδιορισμός<br>Αντικειμένου Σχεδίου ή<br>Υποδείγματος (54) | Ημερομηνία Κατάθεσης<br>(22) | Αρ. Αίτησης Σχ. ή Υπ<br>(21) |
|---|--|------------------------------|------------------------------|
| <b>ΜΟΝΟΠΡΟΣΩΠΗ<br/>ΕΤΑΙΡΕΙΑ<br/>ΠΕΡΙΟΡΙΣΜΕΝΗΣ<br/>ΕΥΘΥΝΗΣ</b> |  |                              |                              |

**ΜΕΡΟΣ Α΄**

*ΑΙΤΗΣΕΙΣ ΚΑΙ ΑΝΑΒΟΛΕΣ ΣΧΕΔΙΩΝ Ή ΥΠΟΔΕΙΓΜΑΤΩΝ*

---

**ΑΝΑΒΟΛΕΣ**

---

**ΟΥΔΕΜΙΑ**

## ΜΕΡΟΣ Β'

### ΧΟΡΗΓΗΣΕΙΣ

---

|   |   |
|---|---|
| <b>(11) Αριθμός Πιστοποιητικού<br/>Καταχώρησης Σχεδίου ή Υποδείγματος</b> | <b>6004624</b>  |
| (21) Αρ. Αίτησης Σχ. ή Υπ   | 20210600084   |
| (22) Ημερομηνία Κατάθεσης   | 06-12-2021  |
| (15) Ημερομηνία Καταχώρησης   | 12-05-2022  |
| (73) Δικαιούχος(οι)   | <b>ΔΗΜΟΥ ΑΧΙΛΛΕΑ ΝΙΚΟΛΑΟΣ</b><br>32ο χλμ. Ε.Ο. Αθηνών - Λαμίας ΚΑΠΑΝΔΡΙΤΙ (ΑΤΤΙΚΗΣ) 19014<br>GR |
| <b>(54) Προσδιορισμός Αντικειμένου</b>                                    | <b>ΝΕΟΤΕΡΟ ΚΑΛΥΠΤΟΜΕΝΟ ΠΕΡΙΠΤΕΡΟ</b>  |

*Περισσότερα στοιχεία στην πρώτη δημοσίευση: ΕΔΒΙ (Τεύχος Β): Απριλίου 2022*

---

|   |  |
|---|--|
| <b>(11) Αριθμός Πιστοποιητικού<br/>Καταχώρησης Σχεδίου ή Υποδείγματος</b> | <b>6004625</b>   |
| (21) Αρ. Αίτησης Σχ. ή Υπ   | 20210600085  |
| (22) Ημερομηνία Κατάθεσης   | 07-12-2021   |
| (15) Ημερομηνία Καταχώρησης   | 12-05-2022   |
| (73) Δικαιούχος(οι)   | <b>PRM ALUMINIUM SYSTEMS MON. ΙΚΕ</b><br>Κλεομήδους 1 ΑΘΗΝΑ 10443 GR |
| <b>(54) Προσδιορισμός Αντικειμένου</b>                                    | <b>ΠΡΟΦΙΛ ΑΛΟΥΜΙΝΙΟΥ</b>   |

*Περισσότερα στοιχεία στην πρώτη δημοσίευση: ΕΔΒΙ (Τεύχος Β): Απριλίου 2022*

---

|   |   |
|---|---|
| <b>(11) Αριθμός Πιστοποιητικού<br/>Καταχώρησης Σχεδίου ή Υποδείγματος</b> | <b>6004626</b>  |
| (21) Αρ. Αίτησης Σχ. ή Υπ   | 20210600086   |
| (22) Ημερομηνία Κατάθεσης   | 08-12-2021  |
| (15) Ημερομηνία Καταχώρησης   | 12-05-2022  |
| (73) Δικαιούχος(οι)   | <b>CONVEX SA</b><br>Λεωφ. Γεννηματά 93 ΜΑΓΟΥΛΑ 19018 GR   |
| <b>(54) Προσδιορισμός Αντικειμένου</b>                                    | <b>ΚΑΤΑΣΚΕΥΑΣΤΙΚΑ ΣΧΕΔΙΑ ΧΥΤΩΝ ΡΟΖΕΤΩΝ ΜΕ ΤΑ<br/>ΑΝΤΙΣΤΟΙΧΑ ΠΕΡΙΣΤΡΕΦΟΜΕΝΑ ΚΑΠΑΚΙΑ ΤΟΥΣ ΣΕ 2<br/>ΜΕΓΕΘΗ</b> |

*Περισσότερα στοιχεία στην πρώτη δημοσίευση: ΕΔΒΙ (Τεύχος Β): Απριλίου 2022*



|   |   |
|---|---|
| <b>(11) Αριθμός Πιστοποιητικού<br/>Καταχώρησης Σχεδίου ή Υποδείγματος</b> | <b>6004627</b>  |
| (21) Αρ. Αίτησης Σχ. ή Υπ   | 20210600087   |
| (22) Ημερομηνία Κατάθεσης   | 10-12-2021  |
| (15) Ημερομηνία Καταχώρησης   | 12-05-2022  |
| (73) Δικαιούχος(οι)   | <b>ΔΗΜΗΤΡΙΑΔΗΣ ΝΙΚΟΛΑΟΥ ΑΝΘΙΜΟΣ</b><br>Δρυάδων 1Δ ΔΡΟΣΙΑ (ΑΤΤΙΚΗΣ) 14572 GR |
| <b>(54) Προσδιορισμός Αντικειμένου</b>                                    | <b>ΛΟΧΕΙΟ ΠΑΡΑΣΚΕΥΗΣ (ΜΠΡΙΚΙ) ΕΛΛΗΝΙΚΟΥ ΚΑΦΕ</b>                            |

*Περισσότερα στοιχεία στην πρώτη δημοσίευση: ΕΔΒΙ (Τεύχος Β): Απριλίου 2022*

|   |   |
|---|---|
| <b>(11) Αριθμός Πιστοποιητικού<br/>Καταχώρησης Σχεδίου ή Υποδείγματος</b> | <b>6004628</b>  |
| (21) Αρ. Αίτησης Σχ. ή Υπ   | 20210600088   |
| (22) Ημερομηνία Κατάθεσης   | 10-12-2021  |
| (15) Ημερομηνία Καταχώρησης   | 12-05-2022  |
| (73) Δικαιούχος(οι)   | <b>Δ. ΕΛΕΥΘΕΡΟΓΛΟΥ &amp; ΥΙΟΙ ΟΕ</b><br>10ο χλμ Λάρισας-Καρδίτσας . ΛΑΡΙΣΑ 41500 GR |
| <b>(54) Προσδιορισμός Αντικειμένου</b>                                    | <b>ΤΡΑΠΕΖΑΡΙΑ</b>   |

*Περισσότερα στοιχεία στην πρώτη δημοσίευση: ΕΔΒΙ (Τεύχος Β): Απριλίου 2022*

|   |   |
|---|---|
| <b>(11) Αριθμός Πιστοποιητικού<br/>Καταχώρησης Σχεδίου ή Υποδείγματος</b> | <b>6004629</b>  |
| (21) Αρ. Αίτησης Σχ. ή Υπ   | 20210600089   |
| (22) Ημερομηνία Κατάθεσης   | 14-12-2021  |
| (15) Ημερομηνία Καταχώρησης   | 12-05-2022  |
| (73) Δικαιούχος(οι)   | <b>ΔΗΜΗΤΡΙΑΔΗΣ ΝΙΚΟΛΑΟΥ ΑΝΘΙΜΟΣ</b><br>Δρυάδων 1Δ ΔΡΟΣΙΑ (ΑΤΤΙΚΗΣ) 14572 GR |
| <b>(54) Προσδιορισμός Αντικειμένου</b>                                    | <b>ΚΟΥΤΑΛΙ-ΑΝΑΔΕΥΤΗΡΑΣ</b>  |

*Περισσότερα στοιχεία στην πρώτη δημοσίευση: ΕΔΒΙ (Τεύχος Β): Απριλίου 2022*

|   |   |
|---|---|
| <b>(11) Αριθμός Πιστοποιητικού<br/>Καταχώρησης Σχεδίου ή Υποδείγματος</b> | <b>6004630</b>  |
| (21) Αρ. Αίτησης Σχ. ή Υπ   | 20210600090   |
| (22) Ημερομηνία Κατάθεσης   | 14-12-2021  |
| (15) Ημερομηνία Καταχώρησης   | 12-05-2022  |
| (73) Δικαιούχος(οι)   | <b>ΚΟΥΚΟΥΤΣΗ ΑΝΔΡΕΑ ΣΤΥΛΙΑΝΗ</b><br>Ερμούπολεως 6 ΠΕΙΡΑΙΑΣ 18541 GR |
| <b>(54) Προσδιορισμός Αντικειμένου</b>                                    | <b>ΠΛΑΙΣΙΟ ΚΡΕΒΑΤΙΟΥ ΓΙΑ ΣΤΗΡΙΞΗ ΣΤΡΩΜΑΤΟΣ</b>                      |

*Περισσότερα στοιχεία στην πρώτη δημοσίευση: ΕΔΒΙ (Τεύχος Β): Απριλίου 2022*

|   |   |
|---|---|
| <b>(11) Αριθμός Πιστοποιητικού<br/>Καταχώρησης Σχεδίου ή Υποδείγματος</b> | <b>6004631</b>  |
| (21) Αρ. Αίτησης Σχ. ή Υπ   | 20210600091   |
| (22) Ημερομηνία Κατάθεσης   | 14-12-2021  |
| (15) Ημερομηνία Καταχώρησης   | 12-05-2022  |
| (73) Δικαιούχος(οι)   | <b>CI-EL LIFESTYLE ΙΔΙΩΤΙΚΗ ΚΕΦΑΛΑΙΟΥΧΙΚΗ<br/>ΕΤΑΙΡΕΙΑ</b><br>Δημοκρίτου 6 ΑΘΗΝΑ 10671 GR |
| <b>(54) Προσδιορισμός Αντικειμένου</b>                                    | <b>ΣΥΣΚΕΥΑΣΙΑ ΤΣΑΝΤΑΣ</b>   |

*Περισσότερα στοιχεία στην πρώτη δημοσίευση: ΕΔΒΙ (Τεύχος Β): Απριλίου 2022*

|   |   |
|---|---|
| <b>(11) Αριθμός Πιστοποιητικού<br/>Καταχώρησης Σχεδίου ή Υποδείγματος</b> | <b>6004632</b>  |
| (21) Αρ. Αίτησης Σχ. ή Υπ   | 20210600092   |
| (22) Ημερομηνία Κατάθεσης   | 14-12-2021  |
| (15) Ημερομηνία Καταχώρησης   | 12-05-2022  |
| (73) Δικαιούχος(οι)   | <b>CI-EL LIFESTYLE ΙΔΙΩΤΙΚΗ ΚΕΦΑΛΑΙΟΥΧΙΚΗ<br/>ΕΤΑΙΡΕΙΑ</b><br>Δημοκρίτου 6 ΑΘΗΝΑ 10671 GR |
| <b>(54) Προσδιορισμός Αντικειμένου</b>                                    | <b>ΤΣΑΝΤΑ</b>   |

*Περισσότερα στοιχεία στην πρώτη δημοσίευση: ΕΔΒΙ (Τεύχος Β): Απριλίου 2022*

|   |  |
|---|--|
| <b>(11) Αριθμός Πιστοποιητικού<br/>Καταχώρησης Σχεδίου ή Υποδείγματος</b> | <b>6004633</b>   |
| (21) Αρ. Αίτησης Σχ. ή Υπ   | 20210600093  |
| (22) Ημερομηνία Κατάθεσης   | 16-12-2021   |
| (15) Ημερομηνία Καταχώρησης   | 12-05-2022   |
| (73) Δικαιούχος(οι)   | <b>ΧΗΤΟΣ ΑΝΩΝΥΜΗ ΒΙΟΜΗΧΑΝΙΚΗ ΕΜΠΟΡΙΚΗ<br/>ΕΤΑΙΡΕΙΑ</b><br>12ο χλμ. Ε.Ο. Ιωαννίνων-Κόνιτσας . ΙΩΑΝΝΙΝΑ 45500 GR |
| <b>(54) Προσδιορισμός Αντικειμένου</b>                                    | <b>ΠΕΡΙΕΚΤΗΣ (ΦΙΑΛΗ) ΕΜΦΙΑΛΩΜΕΝΟΥ ΝΕΡΟΥ</b>  |

*Περισσότερα στοιχεία στην πρώτη δημοσίευση: ΕΔΒΙ (Τεύχος Β): Απριλίου 2022*

|   |   |
|---|---|
| <b>(11) Αριθμός Πιστοποιητικού<br/>Καταχώρησης Σχεδίου ή Υποδείγματος</b> | <b>6004634</b>  |
| (21) Αρ. Αίτησης Σχ. ή Υπ   | 20210600094   |
| (22) Ημερομηνία Κατάθεσης   | 16-12-2021  |
| (15) Ημερομηνία Καταχώρησης   | 13-05-2022  |
| (73) Δικαιούχος(οι)   | <b>ΜΟΥΝΔΡΗΣ ΝΙΚΟΛΑΟΥ ΙΩΑΝΝΗΣ</b><br>Τερπάνδρου 9 ΠΕΡΙΣΤΕΡΙ 12131 GR |
| <b>(54) Προσδιορισμός Αντικειμένου</b>                                    | <b>ΚΑΛΟΣ ΑΠΟΡΡΙΜΑΤΩΝ</b>  |

*Περισσότερα στοιχεία στην πρώτη δημοσίευση: ΕΔΒΙ (Τεύχος Β): Απριλίου 2022*

|   |  |
|---|--|
| <b>(11) Αριθμός Πιστοποιητικού<br/>Καταχώρησης Σχεδίου ή Υποδείγματος</b> | <b>6004635</b>   |
| (21) Αρ. Αίτησης Σχ. ή Υπ   | 20210600095  |
| (22) Ημερομηνία Κατάθεσης   | 21-12-2021   |
| (15) Ημερομηνία Καταχώρησης   | 13-05-2022   |
| (73) Δικαιούχος(οι)   | <b>PRM ALUMINIUM SYSTEMS MON. ΙΚΕ</b><br>Κλεομήδους 1 ΑΘΗΝΑ 10443 GR |
| <b>(54) Προσδιορισμός Αντικειμένου</b>                                    | <b>ΕΞΑΡΤΗΜΑΤΑ ΣΗΤΑΣ ΟΡΙΖΟΝΤΙΑΣ ΚΙΝΗΣΗΣ ΜΕ<br/>ΕΠΙΠΕΔΟ ΠΑΝΙ</b>       |

*Περισσότερα στοιχεία στην πρώτη δημοσίευση: ΕΔΒΙ (Τεύχος Β): Απριλίου 2022*

---

|   |  |
|---|--|
| <b>(11) Αριθμός Πιστοποιητικού<br/>Καταχώρησης Σχεδίου ή Υποδείγματος</b> | <b>6004636</b>   |
| (21) Αρ. Αίτησης Σχ. ή Υπ   | 20210600096  |
| (22) Ημερομηνία Κατάθεσης   | 21-12-2021   |
| (15) Ημερομηνία Καταχώρησης   | 13-05-2022   |
| (73) Δικαιούχος(οι)   | <b>ΣΠΥΡΙΔΗΣ ΜΗΝΑ ΠΡΟΜΗΘΕΑΣ</b><br>Μακεδονομάχων 30 ΑΝΟΙΞΗ 14569 GR |
| <b>(54) Προσδιορισμός Αντικειμένου</b>                                    | <b>ΕΠΙΠΛΑ</b>  |

*Περισσότερα στοιχεία στην πρώτη δημοσίευση: ΕΔΒΙ (Τεύχος Β): Απριλίου 2022*

---

|   |  |
|---|--|
| <b>(11) Αριθμός Πιστοποιητικού<br/>Καταχώρησης Σχεδίου ή Υποδείγματος</b> | <b>6004637</b>   |
| (21) Αρ. Αίτησης Σχ. ή Υπ   | 20210600097  |
| (22) Ημερομηνία Κατάθεσης   | 21-12-2021   |
| (15) Ημερομηνία Καταχώρησης   | 13-05-2022   |
| (73) Δικαιούχος(οι)   | <b>ΣΠΥΡΙΔΗΣ ΜΗΝΑ ΠΡΟΜΗΘΕΑΣ</b><br>Μακεδονομάχων 30 ΑΝΟΙΞΗ 14569 GR |
| <b>(54) Προσδιορισμός Αντικειμένου</b>                                    | <b>ΚΟΣΜΗΜΑΤΑ</b>   |

*Περισσότερα στοιχεία στην πρώτη δημοσίευση: ΕΔΒΙ (Τεύχος Β): Απριλίου 2022*

---

**ΕΥΡΕΤΗΡΙΟ ΕΚΔΟΘΕΝΤΩΝ ΣΧΕΔΙΩΝ Ή ΥΠΟΔΕΙΓΜΑΤΩΝ  
ΣΥΜΦΩΝΑ ΜΕ ΤΗΝ ΑΛΦΑΒΗΤΙΚΗ ΣΕΙΡΑ ΤΩΝ ΔΙΚΑΙΟΥΧΩΝ**

| <b>Δικαιούχος(οι) (73)</b>                             | <b>Προσδιορισμός Αντικειμένου Σχεδίου ή Υποδείγματος (54)</b>                                | <b>Ημερομηνία Καταχώρησης (15)</b> | <b>Αριθμός Πιστοποιητικού Καταχώρησης Σχεδίου ή Υποδείγματος (11)</b> |
|--|--|------------------------------------|---|
| <b>CI-EL LIFESTYLE ΙΔΙΩΤΙΚΗ ΚΕΦΑΛΑΙΟΥΧΙΚΗ ΕΤΑΙΡΕΙΑ</b> | ΣΥΣΚΕΥΑΣΙΑ ΤΣΑΝΤΑΣ   | 12-05-2022                         | 6004631   |
| <b>CI-EL LIFESTYLE ΙΔΙΩΤΙΚΗ ΚΕΦΑΛΑΙΟΥΧΙΚΗ ΕΤΑΙΡΕΙΑ</b> | ΤΣΑΝΤΑ   | 12-05-2022                         | 6004632   |
| <b>CONVEX SA</b>                                       | ΚΑΤΑΣΚΕΥΑΣΤΙΚΑ ΣΧΕΔΙΑ ΧΥΤΩΝ ΡΟΖΕΤΩΝ ΜΕ ΤΑ ΑΝΤΙΣΤΟΙΧΑ ΠΕΡΙΣΤΡΕΦΟΜΕΝΑ ΚΑΠΑΚΙΑ ΤΟΥΣ ΣΕ 2 ΜΕΓΕΘΗ | 12-05-2022                         | 6004626   |
| <b>PRM ALUMINIUM SYSTEMS MON. IKE</b>                  | ΠΡΟΦΙΛ ΑΛΟΥΜΙΝΙΟΥ  | 12-05-2022                         | 6004625   |
| <b>PRM ALUMINIUM SYSTEMS MON. IKE</b>                  | ΕΞΑΡΤΗΜΑΤΑ ΣΗΤΑΣ ΟΡΙΖΟΝΤΙΑΣ ΚΙΝΗΣΗΣ ΜΕ ΕΠΙΠΕΔΟ ΠΑΝΙ  | 13-05-2022                         | 6004635   |
| <b>Δ. ΕΛΕΥΘΕΡΟΓΛΟΥ &amp; ΥΙΟΙ ΟΕ</b>                   | ΤΡΑΠΕΖΑΡΙΑ   | 12-05-2022                         | 6004628   |
| <b>ΔΗΜΗΤΡΙΑΔΗΣ ΝΙΚΟΛΑΟΥ ΑΝΘΙΜΟΣ</b>                    | ΔΟΧΕΙΟ ΠΑΡΑΣΚΕΥΗΣ (ΜΠΡΙΚΙ) ΕΛΛΗΝΙΚΟΥ ΚΑΦΕ  | 12-05-2022                         | 6004627   |
| <b>ΔΗΜΗΤΡΙΑΔΗΣ ΝΙΚΟΛΑΟΥ ΑΝΘΙΜΟΣ</b>                    | ΚΟΥΤΑΛΙ-ΑΝΑΔΕΥΤΗΡΑΣ  | 12-05-2022                         | 6004629   |
| <b>ΔΗΜΟΥ ΑΧΙΛΛΕΑ ΝΙΚΟΛΑΟΣ</b>                          | ΝΕΟΤΕΡΟ ΚΑΛΥΠΤΟΜΕΝΟ ΠΕΡΙΠΤΕΡΟ  | 12-05-2022                         | 6004624   |
| <b>ΚΟΥΚΟΥΤΣΗ ΑΝΔΡΕΑ ΣΤΥΛΙΑΝΗ</b>                       | ΠΛΑΙΣΙΟ ΚΡΕΒΑΤΙΟΥ ΓΙΑ ΣΤΗΡΙΞΗ ΣΤΡΩΜΑΤΟΣ  | 12-05-2022                         | 6004630   |
| <b>ΜΟΛΥΝΔΡΗΣ ΝΙΚΟΛΑΟΥ ΙΩΑΝΝΗΣ</b>                      | ΚΑΔΟΣ ΑΠΟΡΡΙΜΑΤΩΝ  | 13-05-2022                         | 6004634   |
| <b>ΣΠΥΡΙΔΗΣ ΜΗΝΑ ΠΡΟΜΗΘΕΑΣ</b>                         | ΕΠΙΠΛΑ   | 13-05-2022                         | 6004636   |
| <b>ΣΠΥΡΙΔΗΣ ΜΗΝΑ ΠΡΟΜΗΘΕΑΣ</b>                         | ΚΟΣΜΗΜΑΤΑ  | 13-05-2022                         | 6004637   |

| <b>Δικαιούχος(οι) (73)</b>                                | <b>Προσδιορισμός Αντικειμένου Σχεδίου ή Υποδείγματος (54)</b> | <b>Ημερομηνία Καταχώρησης (15)</b> | <b>Αριθμός Πιστοποιητικού Καταχώρησης Σχεδίου ή Υποδείγματος (11)</b> |
|---|---|------------------------------------|---|
| <b><i>ΧΗΤΟΣ ΑΝΩΝΥΜΗ ΒΙΟΜΗΧΑΝΙΚΗ ΕΜΠΟΡΙΚΗ ΕΤΑΙΡΕΙΑ</i></b> | ΠΕΡΙΕΚΤΗΣ (ΦΙΑΛΗ) ΕΜΦΙΑΛΩΜΕΝΟΥ ΝΕΡΟΥ                          | 12-05-2022                         | 6004633   |

## ΜΕΡΟΣ Γ'

### ΑΝΑΝΕΩΣΕΙΣ

|  |  |
|--|--|
| <b>(11) Αριθμός Πιστοποιητικού Καταχώρησης Σχεδίου ή Υποδείγματος:</b> | <b>6001435</b>   |
| (21) Αρ. Αίτησης Σχ. ή Υπ:   | 20020600116  |
| (73) Δικαιούχος(οι):   | "COCA-COLA HBC ΥΠΗΡΕΣΙΕΣ ΔΙΟΙΚΗΤΙΚΗΣ ΥΠΟΣΤΗΡΙΞΗΣ ΜΟΝΟΠΡΟΣΩΠΗ ΕΤΑΙΡΕΙΑ ΠΕΡΙΟΡΙΣΜΕΝΗΣ ΕΥΘΥΝΗΣ", με δ.τ. "COCA-COLA HBC Μ.Ε.Π.Ε."<br>Φραγκοκκλησιάς 9 ΜΑΡΟΥΣΙ 15125 GR                        |
| <b>(15) Ημερομηνία Ανανέωσης:</b>                                      | <b>02-05-2022</b>  |
| <b>(17) Περίοδος Προστασίας:</b>                                       | <b>(5η 5ετία)</b>  |
| <b>(18) Ημ. Λήξης Ανανέωσης:</b>                                       | <b>02-05-2027</b>  |
| <b>(11) Αριθμός Πιστοποιητικού Καταχώρησης Σχεδίου ή Υποδείγματος:</b> | <b>6001446</b>   |
| (21) Αρ. Αίτησης Σχ. ή Υπ:   | 20020600128  |
| (73) Δικαιούχος(οι):   | ΠΑΝΑΓΙΩΤΗΣ ΣΠ.ΔΑΚΟΣ ΑΝΩΝΥΜΟΣ ΒΙΟΜΗΧΑΝΙΚΗ ΚΑΙ ΕΜΠΟΡΙΚΗ ΕΤΑΙΡΕΙΑ ΖΥΜΑΡΙΚΩΝ ΚΑΙ ΤΡΟΦΙΜΩΝ " ΗΛΙΟΣ" Ή "ROSOL" Η ΒΙΟΜΗΧΑΝΙΑ ΖΥΜ<br>11ο χλμ. Ε.Ο. Αθηνών-Λαμίας ΜΕΤΑΜΟΡΦΩΣΗ (ΑΤΤΙΚΗΣ) 14452 GR    |
| <b>(15) Ημερομηνία Ανανέωσης:</b>                                      | <b>23-05-2022</b>  |
| <b>(17) Περίοδος Προστασίας:</b>                                       | <b>(5η 5ετία)</b>  |
| <b>(18) Ημ. Λήξης Ανανέωσης:</b>                                       | <b>23-05-2027</b>  |
| <b>(11) Αριθμός Πιστοποιητικού Καταχώρησης Σχεδίου ή Υποδείγματος:</b> | <b>6002439</b>   |
| (21) Αρ. Αίτησης Σχ. ή Υπ:   | 20070600080  |
| (73) Δικαιούχος(οι):   | EUROPA PROFIL ΑΛΟΥΜΙΝΙΟ Α.Β.Ε.<br>56ο χλμ. Ε.Ο. Αθηνών-Λαμίας ΟΙΝΟΦΥΤΑ (ΒΟΙΩΤΙΑΣ) 32011 GR   |
| <b>(15) Ημερομηνία Ανανέωσης:</b>                                      | <b>09-05-2022</b>  |
| <b>(17) Περίοδος Προστασίας:</b>                                       | <b>(4η 5ετία)</b>  |
| <b>(18) Ημ. Λήξης Ανανέωσης:</b>                                       | <b>09-05-2027</b>  |
| <b>(11) Αριθμός Πιστοποιητικού Καταχώρησης Σχεδίου ή Υποδείγματος:</b> | <b>6002451</b>   |
| (21) Αρ. Αίτησης Σχ. ή Υπ:   | 20070600094  |
| (73) Δικαιούχος(οι):   | COFFEELAND ΕΜΠΟΡΙΑ ΚΑΦΕΔΩΝ - ΕΙΔΩΝ ΔΙΑΤΡΟΦΗΣ & ΓΕΝΙΚΟΥ ΕΜΠΟΡΙΟΥ ΕΤΑΙΡΕΙΑ ΠΕΡΙΟΡΙΣΜΕΝΗΣ ΕΥΘΥΝΗΣ & δ.τ. COFFEELAND ΕΠΕ<br>23ο χλμ. Εθν. Οδου Αθηνών-Λαμίας ΑΓΙΟΣ ΣΤΕΦΑΝΟΣ (ΑΤΤΙΚΗΣ) 14565 GR |
| <b>(15) Ημερομηνία Ανανέωσης:</b>                                      | <b>29-05-2022</b>  |
| <b>(17) Περίοδος Προστασίας:</b>                                       | <b>(4η 5ετία)</b>  |
| <b>(18) Ημ. Λήξης Ανανέωσης:</b>                                       | <b>29-05-2027</b>  |

|  |   |
|--|---|
| <b>(11) Αριθμός Πιστοποιητικού Καταχώρησης Σχεδίου ή Υποδείγματος:</b> | <b>6003483</b>  |
| (21) Αρ. Αίτησης Σχ. ή Υπ.:  | 20120600053   |
| (73) Δικαιούχος(οι):   | <b>OROFASMA ΕΠΕ</b><br>Κολοκοτρώνη 11 ΑΘΗΝΑ (ΑΤΤΙΚΗΣ) 10562 GR  |
| <b>(15) Ημερομηνία Ανανέωσης:</b>                                      | <b>08-05-2022</b>   |
| <b>(17) Περίοδος Προστασίας:</b>                                       | <b>(3η 5ετία)</b>   |
| <b>(18) Ημ. Λήξης Ανανέωσης:</b>                                       | <b>08-05-2027</b>   |
| <b>(11) Αριθμός Πιστοποιητικού Καταχώρησης Σχεδίου ή Υποδείγματος:</b> | <b>6003487</b>  |
| (21) Αρ. Αίτησης Σχ. ή Υπ.:  | 20120600057   |
| (73) Δικαιούχος(οι):   | <b>ΕΤ PLAST ΑΝΩΝΥΜΗ ΒΙΟΜΗΧΑΝΙΚΗ ΕΜΠΟΡΙΚΗ ΕΤΑΙΡΕΙΑ ΠΛΑΣΤΙΚΩΝ με δ.τ. "ΕΤ PLAST"</b><br>Δεκελείας 100 ΑΧΑΡΝΕΣ (ΑΤΤΙΚΗΣ) 13671 GR  |
| <b>(15) Ημερομηνία Ανανέωσης:</b>                                      | <b>28-05-2022</b>   |
| <b>(17) Περίοδος Προστασίας:</b>                                       | <b>(3η 5ετία)</b>   |
| <b>(18) Ημ. Λήξης Ανανέωσης:</b>                                       | <b>28-05-2027</b>   |
| <b>(11) Αριθμός Πιστοποιητικού Καταχώρησης Σχεδίου ή Υποδείγματος:</b> | <b>6003488</b>  |
| (21) Αρ. Αίτησης Σχ. ή Υπ.:  | 20120600058   |
| (73) Δικαιούχος(οι):   | <b>ΡΟΥΣΚΟΣ ΔΗΜΗΤΡΙΟΥ ΑΛΕΞΙΟΣ</b><br>Λεωφόρος Στρατού 127 ΠΟΛΙΧΝΗ 56535 GR   |
| <b>(15) Ημερομηνία Ανανέωσης:</b>                                      | <b>28-05-2022</b>   |
| <b>(17) Περίοδος Προστασίας:</b>                                       | <b>(3η 5ετία)</b>   |
| <b>(18) Ημ. Λήξης Ανανέωσης:</b>                                       | <b>28-05-2027</b>   |
| <b>(11) Αριθμός Πιστοποιητικού Καταχώρησης Σχεδίου ή Υποδείγματος:</b> | <b>6003514</b>  |
| (21) Αρ. Αίτησης Σχ. ή Υπ.:  | 20120600085   |
| (73) Δικαιούχος(οι):   | <b>ΑΝΔΡΕΑΣ ΚΟΥΚΟΥΤΣΗΣ ΕΠΕ</b><br>ΘΕΣΗ ΚΟΡΟΡΕΜΙ - ΑΣΠΡΟΠΥΡΓΟΣ 19300 GR   |
| <b>(15) Ημερομηνία Ανανέωσης:</b>                                      | <b>16-07-2022</b>   |
| <b>(17) Περίοδος Προστασίας:</b>                                       | <b>(3η 5ετία)</b>   |
| <b>(18) Ημ. Λήξης Ανανέωσης:</b>                                       | <b>16-07-2027</b>   |
| <b>(11) Αριθμός Πιστοποιητικού Καταχώρησης Σχεδίου ή Υποδείγματος:</b> | <b>6004189</b>  |
| (21) Αρ. Αίτησης Σχ. ή Υπ.:  | 20170600052   |
| (73) Δικαιούχος(οι):   | <b>1)EDITIONS CAROUZEL STICKERS-CARDS-TAGS<br/>ΜΟΝΟΠΡΟΣΩΠΗ ΙΔΙΩΤΙΚΗ ΚΕΦΑΛΑΙΟΥΧΙΚΗ ΕΤΑΙΡΕΙΑ</b><br>Μιασούλη 1 ΠΕΡΙΣΤΕΡΙ 12131 GR<br><b>2)ΜΟΝΟΠΡΟΣΩΠΗ ΕΤΑΙΡΕΙΑ ΠΕΡΙΩΡΙΣΜΕΝΗΣ ΕΥΘΥΝΗΣ<br/>THE GOLDEN SHOP</b><br>Μιασούλη 1 ΠΕΡΙΣΤΕΡΙ 12131 GR |
| <b>(15) Ημερομηνία Ανανέωσης:</b>                                      | <b>09-06-2022</b>   |
| <b>(17) Περίοδος Προστασίας:</b>                                       | <b>(2η 5ετία)</b>   |
| <b>(18) Ημ. Λήξης Ανανέωσης:</b>                                       | <b>09-06-2027</b>   |

|  |   |
|--|---|
| <b>(11) Αριθμός Πιστοποιητικού Καταχώρησης Σχεδίου ή Υποδείγματος:</b> | <b>6004190</b>  |
| (21) Αρ. Αίτησης Σχ. ή Υπ.:  | 20170600053   |
| (73) Δικαιούχος(οι):   | <b>1)EDITIONS CAROUZEL STICKERS-CARDS-TAGS<br/>ΜΟΝΟΠΡΟΣΩΠΗ ΙΔΙΩΤΙΚΗ ΚΕΦΑΛΑΙΟΥΧΙΚΗ ΕΤΑΙΡΕΙΑ</b><br>Μιαούλη 1 ΠΕΡΙΣΤΕΡΙ 12131 GR<br><b>2)ΜΟΝΟΠΡΟΣΩΠΗ ΕΤΑΙΡΕΙΑ ΠΕΡΙΩΡΙΣΜΕΝΗΣ ΕΥΘΥΝΗΣ<br/>THE GOLDEN SHOP</b><br>Μιαούλη 1 ΠΕΡΙΣΤΕΡΙ 12131 GR |
| <b>(15) Ημερομηνία Ανανέωσης:</b>                                      | <b>09-06-2022</b>   |
| <b>(17) Περίοδος Προστασίας:</b>                                       | <b>(2η 5ετία)</b>   |
| <b>(18) Ημ. Λήξης Ανανέωσης:</b>                                       | <b>09-06-2027</b>   |
| <b>(11) Αριθμός Πιστοποιητικού Καταχώρησης Σχεδίου ή Υποδείγματος:</b> | <b>6004238</b>  |
| (21) Αρ. Αίτησης Σχ. ή Υπ.:  | 20170600042   |
| (73) Δικαιούχος(οι):   | <b>COSMOMED ΑΝΩΝΥΜΗ ΕΤΑΙΡΙΑ ΕΜΠΟΡΙΟΥ ΙΑΤΡΙΚΩΝ,<br/>ΠΑΡΑΦΑΡΜΑΚΕΥΤΙΚΩΝ &amp; ΠΡΟΪΟΝΤΩΝ ΦΡΟΝΤΙΔΑΣ ΚΑΙ<br/>ΠΡΟΣΤΑΣΙΑΣ ΤΗΣ ΥΓΕΙΑΣ</b><br>Πάρνηθος 184 ΑΧΑΡΝΕΣ 13675 GR   |
| <b>(15) Ημερομηνία Ανανέωσης:</b>                                      | <b>08-05-2022</b>   |
| <b>(17) Περίοδος Προστασίας:</b>                                       | <b>(2η 5ετία)</b>   |
| <b>(18) Ημ. Λήξης Ανανέωσης:</b>                                       | <b>08-05-2027</b>   |
| <b>(11) Αριθμός Πιστοποιητικού Καταχώρησης Σχεδίου ή Υποδείγματος:</b> | <b>6004244</b>  |
| (21) Αρ. Αίτησης Σχ. ή Υπ.:  | 20170600048   |
| (73) Δικαιούχος(οι):   | <b>TEAM ROLL ΜΟΝΟΠΡΟΣΩΠΗ ΕΠΕ</b><br>Λ.Τατοΐου 236 ΑΧΑΡΝΕΣ (ΑΤΤΙΚΗΣ) 13671 GR  |
| <b>(15) Ημερομηνία Ανανέωσης:</b>                                      | <b>31-05-2022</b>   |
| <b>(17) Περίοδος Προστασίας:</b>                                       | <b>(2η 5ετία)</b>   |
| <b>(18) Ημ. Λήξης Ανανέωσης:</b>                                       | <b>31-05-2027</b>   |
| <b>(11) Αριθμός Πιστοποιητικού Καταχώρησης Σχεδίου ή Υποδείγματος:</b> | <b>6004247</b>  |
| (21) Αρ. Αίτησης Σχ. ή Υπ.:  | 20170600051   |
| (73) Δικαιούχος(οι):   | <b>ΠΑΝΤΕΛΟΣ ΑΡΙΣΤΕΙΔΗ ΠΑΝΤΕΛΕΗΜΩΝ</b><br>2ο χλμ Κιμμερίων Πηγαδίων Ξάνθης ΞΑΝΘΗ 671 00 GR   |
| <b>(15) Ημερομηνία Ανανέωσης:</b>                                      | <b>09-06-2022</b>   |
| <b>(17) Περίοδος Προστασίας:</b>                                       | <b>(2η 5ετία)</b>   |
| <b>(18) Ημ. Λήξης Ανανέωσης:</b>                                       | <b>09-06-2027</b>   |
| <b>(11) Αριθμός Πιστοποιητικού Καταχώρησης Σχεδίου ή Υποδείγματος:</b> | <b>6004259</b>  |
| (21) Αρ. Αίτησης Σχ. ή Υπ.:  | 20170600065   |
| (73) Δικαιούχος(οι):   | <b>ΒΛΑΧΟΣ ΑΣΤΕΡΙΟΥ ΑΘΑΝΑΣΙΟΣ</b><br>Θεαγένους Χαρίση 5 ΘΕΣΣΑΛΟΝΙΚΗ 54639 GR   |
| <b>(15) Ημερομηνία Ανανέωσης:</b>                                      | <b>12-07-2022</b>   |
| <b>(17) Περίοδος Προστασίας:</b>                                       | <b>(2η 5ετία)</b>   |
| <b>(18) Ημ. Λήξης Ανανέωσης:</b>                                       | <b>12-07-2027</b>   |



*ΜΕΡΟΣ Δ'*

---

**ΛΗΞΕΙΣ**

---

**ΟΥΔΕΜΙΑ**

## ΜΕΡΟΣ Ε'

### ΜΕΤΑΒΟΛΕΣ

---

### ΑΙΤΗΣΕΙΣ/ΧΟΡΗΓΗΣΕΙΣ

---

#### ΜΕΤΑΒΙΒΑΣΕΙΣ

---

(21) Αριθμός Αίτησης Σχεδίου ή Υποδείγματος: 20160600161  
(11) Αριθμός Πιστοποιητικού Καταχώρησης  
Σχεδίου ή Υποδείγματος: 6004194  
(73/74) Ιδιότητα: Δικαιούχος  
(73) Αρχικά Στοιχεία: ΜΙΠΙΘΗΤΑ Ι.Κ.Ε.  
(73) Τελικά Στοιχεία: **ΑΙΜ PR ΜΟΝΟΠΡΟΣΩΠΗ ΙΚΕ" ΜΕ ΤΟΝ Δ.Τ. "ΑΙΜ PR ΡC"**  
Αρτέμιδος 20, Τ.Κ. 14452, ΜΕΤΑΜΟΡΦΩΣΗ ΑΤΤΙΚΗΣ

---

(21) Αριθμός Αίτησης Σχεδίου ή Υποδείγματος: 20160600162  
(11) Αριθμός Πιστοποιητικού Καταχώρησης  
Σχεδίου ή Υποδείγματος: 6004195  
(73/74) Ιδιότητα: Δικαιούχος  
(73) Αρχικά Στοιχεία: ΜΙΠΙΘΗΤΑ Ι.Κ.Ε.  
(73) Τελικά Στοιχεία: **ΑΙΜ PR ΜΟΝΟΠΡΟΣΩΠΗ ΙΚΕ" ΜΕ ΤΟΝ Δ.Τ. "ΑΙΜ PR ΡC"**  
Αρτέμιδος 20, Τ.Κ. 14452, ΜΕΤΑΜΟΡΦΩΣΗ ΑΤΤΙΚΗΣ

---

(21) Αριθμός Αίτησης Σχεδίου ή Υποδείγματος: 20170600039  
(11) Αριθμός Πιστοποιητικού Καταχώρησης  
Σχεδίου ή Υποδείγματος: 6004234  
(73/74) Ιδιότητα: Δικαιούχος  
(73) Αρχικά Στοιχεία: ΜΙΠΙΘΗΤΑ Ι.Κ.Ε.  
(73) Τελικά Στοιχεία: **ΑΙΜ PR ΜΟΝΟΠΡΟΣΩΠΗ ΙΚΕ" ΜΕ ΤΟΝ Δ.Τ. "ΑΙΜ PR ΡC"**  
Αρτέμιδος 20, Τ.Κ. 14452, ΜΕΤΑΜΟΡΦΩΣΗ ΑΤΤΙΚΗΣ

---

(21) Αριθμός Αίτησης Σχεδίου ή Υποδείγματος: 20180600023  
(11) Αριθμός Πιστοποιητικού Καταχώρησης  
Σχεδίου ή Υποδείγματος: 6004329  
(73/74) Ιδιότητα: Δικαιούχος  
(73) Αρχικά Στοιχεία: ΜΙΠΙΘΗΤΑ Ι.Κ.Ε.  
(73) Τελικά Στοιχεία: **ΑΙΜ PR ΜΟΝΟΠΡΟΣΩΠΗ ΙΚΕ" ΜΕ ΤΟΝ Δ.Τ. "ΑΙΜ PR ΡC"**  
Αρτέμιδος 20, Τ.Κ. 14452, ΜΕΤΑΜΟΡΦΩΣΗ ΑΤΤΙΚΗΣ

---

---

## ΑΛΛΑΓΗ ΝΟΜΙΚΗΣ ΜΟΡΦΗΣ

---

|   |  |
|---|--|
| (21) Αριθμός Αίτησης Σχεδίου ή Υποδείγματος:                    | 20070600094  |
| (11) Αριθμός Πιστοποιητικού Καταχώρησης Σχεδίου ή Υποδείγματος: | 6002451  |
| (73/74) Ιδιότητα:   | Δικαιούχος   |
| (73) Αρχικά Στοιχεία:   | <b>COFFEELAND ΕΜΠΟΡΙΑ ΚΑΦΕΔΩΝ - ΕΙΔΩΝ ΔΙΑΤΡΟΦΗΣ &amp; ΓΕΝΙΚΟΥ ΕΜΠΟΡΙΟΥ ΕΤΑΙΡΕΙΑ ΠΕΡΙΟΡΙΣΜΕΝΗΣ ΕΥΘΥΝΗΣ με δ.τ. "COFFEELAND ΕΠΕ"</b><br>23ο χλμ.Εθν. Οδου Αθηνών-Λαμίας ΑΓΙΟΣ ΣΤΕΦΑΝΟΣ (ΑΤΤΙΚΗΣ)<br>14565 GR |
| (73) Τελικά Στοιχεία:   | <b>COFFEELAND ΕΜΠΟΡΙΑ ΚΑΦΕΔΩΝ-ΕΙΔΩΝ ΔΙΑΤΡΟΦΗΣ ΚΑΙ ΓΕΝΙΚΟΥ ΕΜΠΟΡΙΟΥ ΑΝΩΝΥΜΗ ΕΤΑΙΡΕΙΑ με δ.τ. "COFFEELAND Α.Ε."</b><br>23ο χλμ.Εθν. Οδου Αθηνών-Λαμίας ΑΓΙΟΣ ΣΤΕΦΑΝΟΣ (ΑΤΤΙΚΗΣ)<br>14565 GR                  |

---

---

## ΑΛΛΑΓΗ ΔΙΕΥΘΥΝΣΗΣ / ΕΔΡΑΣ

---

|   |  |
|---|--|
| (21) Αριθμός Αίτησης Σχεδίου ή Υποδείγματος:                    | 20010600233  |
| (11) Αριθμός Πιστοποιητικού Καταχώρησης Σχεδίου ή Υποδείγματος: | 6001240  |
| (73/74) Ιδιότητα:   | Δικαιούχος   |
| (73) Αρχικά Στοιχεία:   | <b>ΠΛΑΣΤΙΚΑ ΝΟΤΙΟΑΝΑΤΟΛΙΚΗΣ ΕΥΡΩΠΗΣ - ΜΟΝΟΠΡΟΣΩΠΗ ΕΤΑΙΡΕΙΑ ΠΕΡΙΟΡΙΣΜΕΝΗΣ ΕΥΘΥΝΗΣ με το δ.τ. "SEU PLASTICS ONE MAN L.L.C."</b><br>Αρχ. Μακαρίου 2 Δήμος Σερρών 62121 GR       |
| (73) Τελικά Στοιχεία:   | <b>ΠΛΑΣΤΙΚΑ ΝΟΤΙΟΑΝΑΤΟΛΙΚΗΣ ΕΥΡΩΠΗΣ - ΜΟΝΟΠΡΟΣΩΠΗ ΕΤΑΙΡΕΙΑ ΠΕΡΙΟΡΙΣΜΕΝΗΣ ΕΥΘΥΝΗΣ με το δ.τ. "SEU PLASTICS ONE MAN L.L.C."</b><br>ΒΙ.ΠΕ. Κιλκίς Ο.Τ. 10 Δήμος Κιλκίς 61100 GR |

---

|   |  |
|---|--|
| (21) Αριθμός Αίτησης Σχεδίου ή Υποδείγματος:                    | 20010600234  |
| (11) Αριθμός Πιστοποιητικού Καταχώρησης Σχεδίου ή Υποδείγματος: | 6001241  |
| (73/74) Ιδιότητα:   | Δικαιούχος   |
| (73) Αρχικά Στοιχεία:   | <b>ΠΛΑΣΤΙΚΑ ΝΟΤΙΟΑΝΑΤΟΛΙΚΗΣ ΕΥΡΩΠΗΣ - ΜΟΝΟΠΡΟΣΩΠΗ ΕΤΑΙΡΕΙΑ ΠΕΡΙΟΡΙΣΜΕΝΗΣ ΕΥΘΥΝΗΣ με το δ.τ. "SEU PLASTICS ONE MAN L.L.C."</b><br>Αρχ. Μακαρίου 2 Δήμος Σερρών 62121 GR       |
| (73) Τελικά Στοιχεία:   | <b>ΠΛΑΣΤΙΚΑ ΝΟΤΙΟΑΝΑΤΟΛΙΚΗΣ ΕΥΡΩΠΗΣ - ΜΟΝΟΠΡΟΣΩΠΗ ΕΤΑΙΡΕΙΑ ΠΕΡΙΟΡΙΣΜΕΝΗΣ ΕΥΘΥΝΗΣ με το δ.τ. "SEU PLASTICS ONE MAN L.L.C."</b><br>ΒΙ.ΠΕ. Κιλκίς Ο.Τ. 10 Δήμος Κιλκίς 61100 GR |

---

(21) Αριθμός Αίτησης Σχεδίου ή Υποδείγματος: 20010600235  
(11) Αριθμός Πιστοποιητικού Καταχώρησης Σχεδίου ή Υποδείγματος: 6001242  
(73/74) Ιδιότητα: Δικαιούχος  
(73) Αρχικά Στοιχεία: ΠΛΑΣΤΙΚΑ ΝΟΤΙΟΑΝΑΤΟΛΙΚΗΣ ΕΥΡΩΠΗΣ - ΜΟΝΟΠΡΟΣΩΠΗ ΕΤΑΙΡΕΙΑ ΠΕΡΙΟΡΙΣΜΕΝΗΣ ΕΥΘΥΝΗΣ με το δ.τ. "SEU PLASTICS ONE MAN L.L.C."  
Αρχ. Μακαρίου 2 Δήμος Σερρών 62121 GR  
(73) Τελικά Στοιχεία: ΠΛΑΣΤΙΚΑ ΝΟΤΙΟΑΝΑΤΟΛΙΚΗΣ ΕΥΡΩΠΗΣ - ΜΟΝΟΠΡΟΣΩΠΗ ΕΤΑΙΡΕΙΑ ΠΕΡΙΟΡΙΣΜΕΝΗΣ ΕΥΘΥΝΗΣ με το δ.τ. "SEU PLASTICS ONE MAN L.L.C."  
ΒΙ.ΠΕ Κιλκίς Ο.Τ. 10 Δήμος Κιλκίς 61100 GR

---

(21) Αριθμός Αίτησης Σχεδίου ή Υποδείγματος: 20010600236  
(11) Αριθμός Πιστοποιητικού Καταχώρησης Σχεδίου ή Υποδείγματος: 6001243  
(73/74) Ιδιότητα: Δικαιούχος  
(73) Αρχικά Στοιχεία: ΠΛΑΣΤΙΚΑ ΝΟΤΙΟΑΝΑΤΟΛΙΚΗΣ ΕΥΡΩΠΗΣ - ΜΟΝΟΠΡΟΣΩΠΗ ΕΤΑΙΡΕΙΑ ΠΕΡΙΟΡΙΣΜΕΝΗΣ ΕΥΘΥΝΗΣ με το δ.τ. "SEU PLASTICS ONE MAN L.L.C."  
Αρχ. Μακαρίου 2 Δήμος Σερρών 62121 GR  
(73) Τελικά Στοιχεία: ΠΛΑΣΤΙΚΑ ΝΟΤΙΟΑΝΑΤΟΛΙΚΗΣ ΕΥΡΩΠΗΣ - ΜΟΝΟΠΡΟΣΩΠΗ ΕΤΑΙΡΕΙΑ ΠΕΡΙΟΡΙΣΜΕΝΗΣ ΕΥΘΥΝΗΣ με το δ.τ. "SEU PLASTICS ONE MAN L.L.C."  
ΒΙ.ΠΕ Κιλκίς Ο.Τ. 10 Δήμος Κιλκίς 61100 GR

---

(21) Αριθμός Αίτησης Σχεδίου ή Υποδείγματος: 20010600237  
(11) Αριθμός Πιστοποιητικού Καταχώρησης Σχεδίου ή Υποδείγματος: 6001244  
(73/74) Ιδιότητα: Δικαιούχος  
(73) Αρχικά Στοιχεία: ΠΛΑΣΤΙΚΑ ΝΟΤΙΟΑΝΑΤΟΛΙΚΗΣ ΕΥΡΩΠΗΣ - ΜΟΝΟΠΡΟΣΩΠΗ ΕΤΑΙΡΕΙΑ ΠΕΡΙΟΡΙΣΜΕΝΗΣ ΕΥΘΥΝΗΣ με το δ.τ. "SEU PLASTICS ONE MAN L.L.C."  
Αρχ. Μακαρίου 2 Δήμος Σερρών 62121 GR  
(73) Τελικά Στοιχεία: ΠΛΑΣΤΙΚΑ ΝΟΤΙΟΑΝΑΤΟΛΙΚΗΣ ΕΥΡΩΠΗΣ - ΜΟΝΟΠΡΟΣΩΠΗ ΕΤΑΙΡΕΙΑ ΠΕΡΙΟΡΙΣΜΕΝΗΣ ΕΥΘΥΝΗΣ με το δ.τ. "SEU PLASTICS ONE MAN L.L.C."  
ΒΙ.ΠΕ. Κιλκίς Ο.Τ. 10 Δήμος Κιλκίς 61100 GR

---

(21) Αριθμός Αίτησης Σχεδίου ή Υποδείγματος: 20010600238  
(11) Αριθμός Πιστοποιητικού Καταχώρησης Σχεδίου ή Υποδείγματος: 6001245  
(73/74) Ιδιότητα: Δικαιούχος  
(73) Αρχικά Στοιχεία: ΠΛΑΣΤΙΚΑ ΝΟΤΙΟΑΝΑΤΟΛΙΚΗΣ ΕΥΡΩΠΗΣ - ΜΟΝΟΠΡΟΣΩΠΗ ΕΤΑΙΡΕΙΑ ΠΕΡΙΟΡΙΣΜΕΝΗΣ ΕΥΘΥΝΗΣ με το δ.τ. "SEU PLASTICS ONE MAN L.L.C."  
Αρχ. Μακαρίου 2 Δήμος Σερρών 62121 GR  
(73) Τελικά Στοιχεία: ΠΛΑΣΤΙΚΑ ΝΟΤΙΟΑΝΑΤΟΛΙΚΗΣ ΕΥΡΩΠΗΣ - ΜΟΝΟΠΡΟΣΩΠΗ ΕΤΑΙΡΕΙΑ ΠΕΡΙΟΡΙΣΜΕΝΗΣ ΕΥΘΥΝΗΣ με το δ.τ. "SEU PLASTICS ONE MAN L.L.C."  
ΒΙ.ΠΕ. Κυλικής Ο.Τ. 10 Δήμος Κυλικής 61100 GR

---

(21) Αριθμός Αίτησης Σχεδίου ή Υποδείγματος: 20010600239  
(11) Αριθμός Πιστοποιητικού Καταχώρησης Σχεδίου ή Υποδείγματος: 6001246  
(73/74) Ιδιότητα: Δικαιούχος  
(73) Αρχικά Στοιχεία: ΠΛΑΣΤΙΚΑ ΝΟΤΙΟΑΝΑΤΟΛΙΚΗΣ ΕΥΡΩΠΗΣ - ΜΟΝΟΠΡΟΣΩΠΗ ΕΤΑΙΡΕΙΑ ΠΕΡΙΟΡΙΣΜΕΝΗΣ ΕΥΘΥΝΗΣ με το δ.τ. "SEU PLASTICS ONE MAN L.L.C."  
Αρχ. Μακαρίου 2 Δήμος Σερρών 62121 GR  
(73) Τελικά Στοιχεία: ΠΛΑΣΤΙΚΑ ΝΟΤΙΟΑΝΑΤΟΛΙΚΗΣ ΕΥΡΩΠΗΣ - ΜΟΝΟΠΡΟΣΩΠΗ ΕΤΑΙΡΕΙΑ ΠΕΡΙΟΡΙΣΜΕΝΗΣ ΕΥΘΥΝΗΣ με το δ.τ. "SEU PLASTICS ONE MAN L.L.C."  
ΒΙ.ΠΕ. Κυλικής Ο.Τ. 10 Δήμος Κυλικής 61100 GR

---

(21) Αριθμός Αίτησης Σχεδίου ή Υποδείγματος: 20010600288  
(11) Αριθμός Πιστοποιητικού Καταχώρησης Σχεδίου ή Υποδείγματος: 6001603  
(73/74) Ιδιότητα: Δικαιούχος  
(73) Αρχικά Στοιχεία: ΠΛΑΣΤΙΚΑ ΝΟΤΙΟΑΝΑΤΟΛΙΚΗΣ ΕΥΡΩΠΗΣ - ΜΟΝΟΠΡΟΣΩΠΗ ΕΤΑΙΡΕΙΑ ΠΕΡΙΟΡΙΣΜΕΝΗΣ ΕΥΘΥΝΗΣ με το δ.τ. "SEU PLASTICS ONE MAN L.L.C."  
Αρχ. Μακαρίου 2 Δήμος Σερρών 62121 GR  
(73) Τελικά Στοιχεία: ΠΛΑΣΤΙΚΑ ΝΟΤΙΟΑΝΑΤΟΛΙΚΗΣ ΕΥΡΩΠΗΣ - ΜΟΝΟΠΡΟΣΩΠΗ ΕΤΑΙΡΕΙΑ ΠΕΡΙΟΡΙΣΜΕΝΗΣ ΕΥΘΥΝΗΣ με το δ.τ. "SEU PLASTICS ONE MAN L.L.C."  
ΒΙ.ΠΕ. Κυλικής Ο.Τ. 10 Δήμος Κυλικής 61100 GR

---

(21) Αριθμός Αίτησης Σχεδίου ή Υποδείγματος: 20020600291  
(11) Αριθμός Πιστοποιητικού Καταχώρησης Σχεδίου ή Υποδείγματος: 6001606  
(73/74) Ιδιότητα: Δικαιούχος  
(73) Αρχικά Στοιχεία: **ΠΛΑΣΤΙΚΑ ΝΟΤΙΟΑΝΑΤΟΛΙΚΗΣ ΕΥΡΩΠΗΣ - ΜΟΝΟΠΡΟΣΩΠΗ ΕΤΑΙΡΕΙΑ ΠΕΡΙΟΡΙΣΜΕΝΗΣ ΕΥΘΥΝΗΣ με το δ.τ. "SEU PLASTICS ONE MAN L.L.C."**  
Αρχ. Μακαρίου 2 Δήμος Σερρών 62121 GR  
(73) Τελικά Στοιχεία: **ΠΛΑΣΤΙΚΑ ΝΟΤΙΟΑΝΑΤΟΛΙΚΗΣ ΕΥΡΩΠΗΣ - ΜΟΝΟΠΡΟΣΩΠΗ ΕΤΑΙΡΕΙΑ ΠΕΡΙΟΡΙΣΜΕΝΗΣ ΕΥΘΥΝΗΣ με το δ.τ. "SEU PLASTICS ONE MAN L.L.C."**  
**ΒΙ.ΠΕ. Κιλκίς Ο.Τ. 10 Δήμος Κιλκίς 61100 GR**

---

(21) Αριθμός Αίτησης Σχεδίου ή Υποδείγματος: 20020600292  
(11) Αριθμός Πιστοποιητικού Καταχώρησης Σχεδίου ή Υποδείγματος: 6001607  
(73/74) Ιδιότητα: Δικαιούχος  
(73) Αρχικά Στοιχεία: **ΠΛΑΣΤΙΚΑ ΝΟΤΙΟΑΝΑΤΟΛΙΚΗΣ ΕΥΡΩΠΗΣ - ΜΟΝΟΠΡΟΣΩΠΗ ΕΤΑΙΡΕΙΑ ΠΕΡΙΟΡΙΣΜΕΝΗΣ ΕΥΘΥΝΗΣ με το δ.τ. "SEU PLASTICS ONE MAN L.L.C."**  
Αρχ. Μακαρίου 2 Δήμος Σερρών 62121 GR  
(73) Τελικά Στοιχεία: **ΠΛΑΣΤΙΚΑ ΝΟΤΙΟΑΝΑΤΟΛΙΚΗΣ ΕΥΡΩΠΗΣ - ΜΟΝΟΠΡΟΣΩΠΗ ΕΤΑΙΡΕΙΑ ΠΕΡΙΟΡΙΣΜΕΝΗΣ ΕΥΘΥΝΗΣ με το δ.τ. "SEU PLASTICS ONE MAN L.L.C."**  
**ΒΙ.ΠΕ. Κιλκίς Ο.Τ. 10 Δήμος Κιλκίς 61100 GR**

---

(21) Αριθμός Αίτησης Σχεδίου ή Υποδείγματος: 20030600118  
(11) Αριθμός Πιστοποιητικού Καταχώρησης Σχεδίου ή Υποδείγματος: 6001734  
(73/74) Ιδιότητα: Δικαιούχος  
(73) Αρχικά Στοιχεία: **ΠΛΑΣΤΙΚΑ ΝΟΤΙΟΑΝΑΤΟΛΙΚΗΣ ΕΥΡΩΠΗΣ - ΜΟΝΟΠΡΟΣΩΠΗ ΕΤΑΙΡΕΙΑ ΠΕΡΙΟΡΙΣΜΕΝΗΣ ΕΥΘΥΝΗΣ με το δ.τ. "SEU PLASTICS ONE MAN L.L.C."**  
Αρχ. Μακαρίου 2 Δήμος Σερρών 62121 GR  
(73) Τελικά Στοιχεία: **ΠΛΑΣΤΙΚΑ ΝΟΤΙΟΑΝΑΤΟΛΙΚΗΣ ΕΥΡΩΠΗΣ - ΜΟΝΟΠΡΟΣΩΠΗ ΕΤΑΙΡΕΙΑ ΠΕΡΙΟΡΙΣΜΕΝΗΣ ΕΥΘΥΝΗΣ με το δ.τ. "SEU PLASTICS ONE MAN L.L.C."**  
**ΒΙ.ΠΕ. Κιλκίς Ο.Τ. 10 Δήμος Κιλκίς 61100 GR**

---

(21) Αριθμός Αίτησης Σχεδίου ή Υποδείγματος: 20050600069

(11) Αριθμός Πιστοποιητικού Καταχώρησης Σχεδίου ή Υποδείγματος: 6002038

(73/74) Ιδιότητα: Δικαιούχος

(73) Αρχικά Στοιχεία: **ΠΛΑΣΤΙΚΑ ΝΟΤΙΟΑΝΑΤΟΛΙΚΗΣ ΕΥΡΩΠΗΣ - ΜΟΝΟΠΡΟΣΩΠΗ ΕΤΑΙΡΕΙΑ ΠΕΡΙΟΡΙΣΜΕΝΗΣ ΕΥΘΥΝΗΣ με το δ.τ. "SEU PLASTICS ONE MAN L.L.C."**  
Αρχ. Μακαρίου 2 Δήμος Σερρών 62121 GR

(73) Τελικά Στοιχεία: **ΠΛΑΣΤΙΚΑ ΝΟΤΙΟΑΝΑΤΟΛΙΚΗΣ ΕΥΡΩΠΗΣ - ΜΟΝΟΠΡΟΣΩΠΗ ΕΤΑΙΡΕΙΑ ΠΕΡΙΟΡΙΣΜΕΝΗΣ ΕΥΘΥΝΗΣ με το δ.τ. "SEU PLASTICS ONE MAN L.L.C."**  
**ΒΙ.ΠΕ. Κιλκίς Ο.Τ. 10 Δήμος Κιλκίς 61100 GR**

---

(21) Αριθμός Αίτησης Σχεδίου ή Υποδείγματος: 20050600081

(11) Αριθμός Πιστοποιητικού Καταχώρησης Σχεδίου ή Υποδείγματος: 6002050

(73/74) Ιδιότητα: Δικαιούχος

(73) Αρχικά Στοιχεία: **ΠΛΑΣΤΙΚΑ ΝΟΤΙΟΑΝΑΤΟΛΙΚΗΣ ΕΥΡΩΠΗΣ - ΜΟΝΟΠΡΟΣΩΠΗ ΕΤΑΙΡΕΙΑ ΠΕΡΙΟΡΙΣΜΕΝΗΣ ΕΥΘΥΝΗΣ με το δ.τ. "SEU PLASTICS ONE MAN L.L.C."**  
Αρχ. Μακαρίου 2 Δήμος Σερρών 62121 GR

(73) Τελικά Στοιχεία: **ΠΛΑΣΤΙΚΑ ΝΟΤΙΟΑΝΑΤΟΛΙΚΗΣ ΕΥΡΩΠΗΣ - ΜΟΝΟΠΡΟΣΩΠΗ ΕΤΑΙΡΕΙΑ ΠΕΡΙΟΡΙΣΜΕΝΗΣ ΕΥΘΥΝΗΣ με το δ.τ. "SEU PLASTICS ONE MAN L.L.C."**  
**ΒΙ.ΠΕ. Κιλκίς Ο.Τ. 10 Δήμος Κιλκίς 61100 GR**

---

(21) Αριθμός Αίτησης Σχεδίου ή Υποδείγματος: 20050600188

(11) Αριθμός Πιστοποιητικού Καταχώρησης Σχεδίου ή Υποδείγματος: 6002155

(73/74) Ιδιότητα: Δικαιούχος

(73) Αρχικά Στοιχεία: **ΠΛΑΣΤΙΚΑ ΝΟΤΙΟΑΝΑΤΟΛΙΚΗΣ ΕΥΡΩΠΗΣ - ΜΟΝΟΠΡΟΣΩΠΗ ΕΤΑΙΡΕΙΑ ΠΕΡΙΟΡΙΣΜΕΝΗΣ ΕΥΘΥΝΗΣ με το δ.τ. "SEU PLASTICS ONE MAN L.L.C."**  
Αρχ. Μακαρίου 2 Δήμος Σερρών 62121 GR

(73) Τελικά Στοιχεία: **ΠΛΑΣΤΙΚΑ ΝΟΤΙΟΑΝΑΤΟΛΙΚΗΣ ΕΥΡΩΠΗΣ - ΜΟΝΟΠΡΟΣΩΠΗ ΕΤΑΙΡΕΙΑ ΠΕΡΙΟΡΙΣΜΕΝΗΣ ΕΥΘΥΝΗΣ με το δ.τ. "SEU PLASTICS ONE MAN L.L.C."**  
**ΒΙ.ΠΕ. Κιλκίς Ο.Τ. 10 Δήμος Κιλκίς 61100 GR**

---

(21) Αριθμός Αίτησης Σχεδίου ή Υποδείγματος: 20070600046  
(11) Αριθμός Πιστοποιητικού Καταχώρησης Σχεδίου ή Υποδείγματος: 6002405  
(73/74) Ιδιότητα: Δικαιούχος  
(73) Αρχικά Στοιχεία: ΠΛΑΣΤΙΚΑ ΝΟΤΙΟΑΝΑΤΟΛΙΚΗΣ ΕΥΡΩΠΗΣ - ΜΟΝΟΠΡΟΣΩΠΗ ΕΤΑΙΡΕΙΑ ΠΕΡΙΟΡΙΣΜΕΝΗΣ ΕΥΘΥΝΗΣ με το δ.τ. "SEU PLASTICS ONE MAN L.L.C."  
Αρχ. Μακαρίου 2 Δήμος Σερρών 62121 GR.SE GR  
(73) Τελικά Στοιχεία: ΠΛΑΣΤΙΚΑ ΝΟΤΙΟΑΝΑΤΟΛΙΚΗΣ ΕΥΡΩΠΗΣ - ΜΟΝΟΠΡΟΣΩΠΗ ΕΤΑΙΡΕΙΑ ΠΕΡΙΟΡΙΣΜΕΝΗΣ ΕΥΘΥΝΗΣ με το δ.τ. "SEU PLASTICS ONE MAN L.L.C."  
ΒΙ.ΠΕ. Κυλικής Ο.Τ. 10 Δήμος Κυλικής 61100 GR.KL GR

---

(21) Αριθμός Αίτησης Σχεδίου ή Υποδείγματος: 20070600094  
(11) Αριθμός Πιστοποιητικού Καταχώρησης Σχεδίου ή Υποδείγματος: 6002451  
(73/74) Ιδιότητα: Δικαιούχος  
(73) Αρχικά Στοιχεία: COFFEELAND ΕΜΠΟΡΙΑ ΚΑΦΕΔΩΝ - ΕΙΔΩΝ ΔΙΑΤΡΟΦΗΣ & ΓΕΝΙΚΟΥ ΕΜΠΟΡΙΟΥ ΕΤΑΙΡΕΙΑ ΠΕΡΙΟΡΙΣΜΕΝΗΣ ΕΥΘΥΝΗΣ με δ.τ. COFFEELAND ΕΠΕ  
23ο χλμ.Εθν. Οδου Αθηνών-Λαμίας ΑΓΙΟΣ ΣΤΕΦΑΝΟΣ (ΑΤΤΙΚΗΣ) 14565 GR  
(73) Τελικά Στοιχεία: COFFEELAND ΕΜΠΟΡΙΑ ΚΑΦΕΔΩΝ-ΕΙΔΩΝ ΔΙΑΤΡΟΦΗΣ ΚΑΙ ΓΕΝΙΚΟΥ ΕΜΠΟΡΙΟΥ ΑΝΩΝΥΜΗ ΕΤΑΙΡΕΙΑ με δ.τ. COFFEELAND Α.Ε.  
Ακαδημίας 87 ΑΘΗΝΑ 10678 GR

---

## ΟΡΙΣΜΟΣ/ΑΛΛΑΓΗ/ΑΡΣΗ ΠΛΗΡΕΞΟΥΣΙΟΥ

---

(21) Αριθμός Αίτησης Σχεδίου ή Υποδείγματος: 20000600135  
(11) Αριθμός Πιστοποιητικού Καταχώρησης Σχεδίου ή Υποδείγματος: 6000757  
(73/74) Ιδιότητα: Πληρεξούσιος και Αντίκλητος  
(73) Αρχικά Στοιχεία: ΜΑΡΙΑ ΓΡΙΣΠΟΥ-ΔΗΜΟΤΣΗ  
(73) Τελικά Στοιχεία: ΑΛΕΞΑΝΔΡΑ ΧΑΝΔΑΝΟΥ  
Κ.Βάρναλη 11 15233 ΧΑΛΑΝΔΡΙ ΑΘΗΝΑ

---

(21) Αριθμός Αίτησης Σχεδίου ή Υποδείγματος: 20000600136  
(11) Αριθμός Πιστοποιητικού Καταχώρησης Σχεδίου ή Υποδείγματος: 6000758  
(73/74) Ιδιότητα: Πληρεξούσιος και Αντίκλητος  
(73) Αρχικά Στοιχεία: ΜΑΡΙΑ ΓΡΙΣΠΟΥ-ΔΗΜΟΤΣΗ  
(73) Τελικά Στοιχεία: ΑΛΕΞΑΝΔΡΑ ΧΑΝΔΑΝΟΥ  
Κ.Βάρναλη 11 15233 ΧΑΛΑΝΔΡΙ ΑΘΗΝΑ

---

(21) Αριθμός Αίτησης Σχεδίου ή Υποδείγματος: 20010600065  
(11) Αριθμός Πιστοποιητικού Καταχώρησης Σχεδίου ή Υποδείγματος: 6001078  
(73/74) Ιδιότητα: Πληρεξούσιος και Αντίκλητος  
(73) Αρχικά Στοιχεία: ΜΑΡΙΑ ΓΡΙΣΠΟΥ-ΔΗΜΟΤΣΗ  
(73) Τελικά Στοιχεία: ΑΛΕΞΑΝΔΡΑ ΧΑΝΔΑΝΟΥ  
Κ.Βάρναλη 11 15233 ΧΑΛΑΝΔΡΙ ΑΘΗΝΑ

---



(21) Αριθμός Αίτησης Σχεδίου ή Υποδείγματος: 20010600102  
(11) Αριθμός Πιστοποιητικού Καταχώρησης  
Σχεδίου ή Υποδείγματος: 6001116  
(73/74) Ιδιότητα: Πληρεξούσιος και Αντίκλητος  
(73) Αρχικά Στοιχεία: ΜΑΡΙΑ ΓΡΙΣΠΟΥ-ΔΗΜΟΤΣΗ  
(73) Τελικά Στοιχεία: ΑΛΕΞΑΝΔΡΑ ΧΑΝΔΑΝΟΥ  
Κ.Βάρναλη 11 15233 ΧΑΛΑΝΔΡΙ ΑΘΗΝΑ

---

(21) Αριθμός Αίτησης Σχεδίου ή Υποδείγματος: 20010600243  
(11) Αριθμός Πιστοποιητικού Καταχώρησης  
Σχεδίου ή Υποδείγματος: 6001250  
(73/74) Ιδιότητα: Πληρεξούσιος και Αντίκλητος  
(73) Αρχικά Στοιχεία: ΜΑΡΙΑ ΓΡΙΣΠΟΥ-ΔΗΜΟΤΣΗ  
(73) Τελικά Στοιχεία: ΑΛΕΞΑΝΔΡΑ ΧΑΝΔΑΝΟΥ  
Κ.Βάρναλη 11 15233 ΧΑΛΑΝΔΡΙ ΑΘΗΝΑ

---

(21) Αριθμός Αίτησης Σχεδίου ή Υποδείγματος: 20020600259  
(11) Αριθμός Πιστοποιητικού Καταχώρησης  
Σχεδίου ή Υποδείγματος: 6001575  
(73/74) Ιδιότητα: Πληρεξούσιος και Αντίκλητος  
(73) Αρχικά Στοιχεία: ΜΑΡΙΑ ΓΡΙΣΠΟΥ-ΔΗΜΟΤΣΗ  
(73) Τελικά Στοιχεία: ΑΛΕΞΑΝΔΡΑ ΧΑΝΔΑΝΟΥ  
Κ.Βάρναλη 11 15233 ΧΑΛΑΝΔΡΙ ΑΘΗΝΑ

---

(21) Αριθμός Αίτησης Σχεδίου ή Υποδείγματος: 20030600047  
(11) Αριθμός Πιστοποιητικού Καταχώρησης  
Σχεδίου ή Υποδείγματος: 6001665  
(73/74) Ιδιότητα: Πληρεξούσιος και Αντίκλητος  
(73) Αρχικά Στοιχεία: ΜΑΡΙΑ ΓΡΙΣΠΟΥ-ΔΗΜΟΤΣΗ  
(73) Τελικά Στοιχεία: ΑΛΕΞΑΝΔΡΑ ΧΑΝΔΑΝΟΥ  
Κ.Βάρναλη 11 15233 ΧΑΛΑΝΔΡΙ ΑΘΗΝΑ

---

(21) Αριθμός Αίτησης Σχεδίου ή Υποδείγματος: 20030600150  
(11) Αριθμός Πιστοποιητικού Καταχώρησης  
Σχεδίου ή Υποδείγματος: 6001766  
(73/74) Ιδιότητα: Πληρεξούσιος και Αντίκλητος  
(73) Αρχικά Στοιχεία: ΜΑΡΙΑ ΓΡΙΣΠΟΥ-ΔΗΜΟΤΣΗ  
(73) Τελικά Στοιχεία: ΑΛΕΞΑΝΔΡΑ ΧΑΝΔΑΝΟΥ  
Κ.Βάρναλη 11 15233 ΧΑΛΑΝΔΡΙ ΑΘΗΝΑ

---

(21) Αριθμός Αίτησης Σχεδίου ή Υποδείγματος: 20050600072  
(11) Αριθμός Πιστοποιητικού Καταχώρησης  
Σχεδίου ή Υποδείγματος: 6002041  
(73/74) Ιδιότητα: Πληρεξούσιος και Αντίκλητος  
(73) Αρχικά Στοιχεία: ΓΕΩΡΓΙΟΣ ΒΑΡΧΑΛΑΜΑΣ  
(73) Τελικά Στοιχεία: ΑΛΕΞΑΝΔΡΑ ΧΑΝΔΑΝΟΥ  
Κ.Βάρναλη 11 15233 ΧΑΛΑΝΔΡΙ ΑΘΗΝΑ

---

---

**Μ Ε Ρ Ο Σ Σ Τ'**

**ΔΙΟΡΘΩΣΕΙΣ ΚΑΙ ΕΠΑΝΑΔΗΜΟΣΙΕΥΣΕΙΣ**

---

**ΔΙΟΡΘΩΣΕΙΣ**

---

Στο ΕΔΒΙ 04/2022 με ημερομηνία έκδοσης 12 Μαΐου 2022 , στην σελίδα 9 , στην υπ' αριθμ. **20210600086** αίτηση σχεδίου ή υποδείγματος, τα σωστά στοιχεία των δημιουργών είναι : **1) ΧΑΛΚΙΑΔΑΚΗΣ ΙΩΑΝΝΗΣ 2) ΤΡΟΥΛΗΣ ΑΡΙΣΤΕΙΔΗΣ** και όχι : **1) ΧΑΛΚΙΑΔΙΑΚΗΣ ΙΩΑΝΝΗΣ 2) ΤΡΟΥΛΗΣ ΑΡΙΣΤΕΙΔΗΣ.**

---

## ΕΠΑΝΑΛΗΜΟΣΙΕΥΣΕΙΣ

---

### ΟΥΔΕΜΙΑ

## Μ Ε Ρ Ο Σ Ζ'

### ΑΝΑΚΟΙΝΩΣΕΙΣ - ΣΥΝΔΡΟΜΕΣ

#### ΕΠΙΣΗΜΑ ΑΝΑΓΝΩΡΙΣΜΕΝΕΣ ΕΚΘΕΣΕΙΣ

Με την παρούσα ανακοίνωση δημοσιεύεται κατάλογος των επίσημα αναγνωρισμένων εκθέσεων κατά την έννοια της σύμβασης για τις διεθνείς εκθέσεις που υπογράφηκε στο Παρίσι στις 22 Νοεμβρίου 1928 και κυρώθηκε με το Ν. 5562/1932 (ΦΕΚ Α' 221), οι οποίες έχουν καταχωρηθεί μέχρι σήμερα στο Διεθνές Γραφείο Εκθέσεων για το χρονικό διάστημα 2021-2025, για την περίπτωση εφαρμογής του άρθρου 5 παρ. 9β του ν. 1733/1987 αναφορικά με διπλώματα ευρεσιτεχνίας ή του άρθρου 14 παρ. 2 του προεδρικού διατάγματος 259/1997 αναφορικά με βιομηχανικά σχέδια.

| Χρονική περίοδος        | Τόπος διεξαγωγής           | Θέμα   |
|-------------------------|----------------------------|--|
| 01.10.2021 - 31.03.2022 | Ντουμπάι (Αραβικά Εμιράτα) | Expo 2020 – Connecting Minds, Creating the Future                |
| 14.04. - 09.10.2022     | Almere (Ολλανδία)          | Floriade 2022 – Growing Green Cities                             |
| 20.05. - 20.11.2022     | Μιλάνο (Ιταλία)            | XXIII Triennale "Unknown Unknowns: An Introduction to Mysteries" |
| 02.10.2023 - 28.03.2024 | Ντόχα (Κατάρ)              | Expo 2023 – Green Desert, Better Environment                     |
| 13.04. - 13.10.2025     | Osaka (Ιαπωνία)            | Expo 2025 – Designing Future Society for Our Lives               |

Η παρουσίαση εφεύρεσης ή βιομηχανικού σχεδίου σε μία από τις παραπάνω εκθέσεις από τον καταθέτη ή τον καθολικό ή ειδικό του διάδοχο δεν καταστρέφει το νέο της εφεύρεσης ή του βιομηχανικού σχεδίου, εφόσον η γνωστοποίηση στο κοινό έγινε εντός 6 μηνών πριν την ημερομηνία κατάθεσης αίτησης χορήγησης διπλώματος ευρεσιτεχνίας ή καταχώρισης σχεδίου ή υποδείγματος στον ΟΒΙ και υπό την προϋπόθεση, ότι ο καταθέτης το δηλώνει στην αίτησή του προς τον ΟΒΙ και προσκομίζει βεβαίωση του διοργανωτή της έκθεσης εντός 4 μηνών από την κατάθεση αίτησης.

## ΚΑΝΟΝΙΣΜΟΣ ΤΕΛΩΝ ΟΒΙ

Ισχύει από 1/1/2016

Τέλος σύνταξης Έκθεσης Έρευνας με Αιτιολογημένη Γνώμη ισχύει από 01/01/2021  
Τέλη εμπορικών σημάτων από 16/5/2022 (ΚΥΑ 48793/2022 /ΦΕΚ 2416/16.05.2022)

|      |  |          |
|------|--|----------|
| 1    | Τέλος κατάθεσης της αίτησης για χορήγηση Διπλώματος Ευρεσιτεχνίας ή Διπλώματος Τροποποίησης ή Πιστοποιητικού Υποδείγματος Χρησιμότητας<br>(Άρθρο 24 παρ. 2 ν. 1733/1987) | 50,00 €  |
| 2    | Τέλος κατάθεσης της μετάφρασης των Αξιώσεων Ευρωπαϊκής Αίτησης<br>(Άρθρο 9 παρ. 1 Π.Δ. 77/1988)  | 100,00 € |
| 3    | Τέλος κατάθεσης της μετάφρασης του Ευρωπαϊκού Διπλώματος Ευρεσιτεχνίας<br>(Άρθρο 12 Π.Δ. 77/1988)  | 350,00 € |
| 4    | Τέλος διαβίβασης Διεθνούς Αίτησης (PCT)<br>(Άρθρο 16 παρ. 1 Π.Δ. 16/1991)  | 115,00 € |
| 5    | Τέλος κατάθεσης και καταχώρισης Τοπογραφίας Προϊόντων Ημιαγωγών<br>(Άρθρο 9 παρ. 1,δ Π.Δ. 45/1991)   | 231,00 € |
| 6    | Τέλος καταχώρισης σύμβασης Μεταφοράς Τεχνολογίας<br>(Άρθρο 24 παρ. 1 ν. 1733/1987)   | 136,00 € |
| 7    | Τέλος κατάθεσης της αίτησης για χορήγηση Συμπληρωματικού Πιστοποιητικού Προστασίας για τα Φυτοπροστατευτικά Προϊόντα<br>(Άρθρο 10 παρ. 1 της ΚΥΑ 30560/544/4-8-1997)     | 250,00 € |
| 8    | Τέλος κατάθεσης της αίτησης για χορήγηση συμπληρωματικού πιστοποιητικού προστασίας για τα φάρμακα<br>(Άρθρο 10 παρ. 1 της ΚΥΑ 14905 / ΕΦΑ/3058/18-12-1997)               | 250,00 € |
| 9.1  | Τέλος έγχαρτης κατάθεσης εμπορικού σήματος   | 120,00 € |
| 9.2  | Τέλος ηλεκτρονικής κατάθεσης εμπορικού σήματος   | 100,00 € |
| 10   | Τέλος για κάθε επιπλέον κλάση  | 20,00 €  |
| 11.1 | Τέλος έγχαρτης κατάθεσης συλλογικού εμπορικού σήματος  | 600,00 € |
| 11.2 | Τέλος ηλεκτρονικής κατάθεσης συλλογικού εμπορικού σήματος  | 500,00 € |
| 12   | Τέλος για κάθε επιπλέον κλάση συλλογικού εμπορικού σήματος   | 100,00 € |
| 13.1 | Τέλος έγχαρτης κατάθεσης εμπορικού σήματος πιστοποίησης  | 600,00 € |
| 13.2 | Τέλος ηλεκτρονικής κατάθεσης εμπορικού σήματος πιστοποίησης  | 500,00 € |
| 14   | Τέλος για κάθε επιπλέον κλάση εμπορικού σήματος πιστοποίησης   | 100,00 € |
| 15   | Τέλος κατάθεσης σήματος από μετατροπή εμπορικού σήματος της ΕΕ ή διεθνούς καταχώρησης ή από διαίρεση δήλωσης εμπορικού σήματος σε περισσότερα μέλη                       | 150,00 € |
| 16   | Τέλος για κάθε επιπλέον κλάση  | 20,00 €  |
| 17   | Τέλος κατάθεσης και καταχώρισης σχεδίου ή υποδείγματος<br>(Άρθρο 20 παρ. 6 του Π.Δ. 259/1997)  | 100,00 € |

|      |   |            |
|------|---|------------|
| 18   | Πρόσθετο τέλος καταχώρισης για πολλαπλή κατάθεση σχεδίου ή υποδείγματος (μέχρι 50 σχέδια ή υποδείγματα)<br>(Άρθρο 20 παρ. 5 του Π.Δ. 259/1997)<br>(ανά επί πλέον σχέδιο ή υπόδειγμα)  | 10,00 €    |
| 19.1 | Τέλος για τη σύνταξη της Έκθεσης Έρευνας (συμπεριλαμβανόμενης και της Τελικής Έκθεσης Έρευνας)<br>(Άρθρο 8 παρ. 4 ν. 1733/1987)   | 300,00 €   |
| 19.2 | Τέλος για τη σύνταξη της Έκθεσης Έρευνας με Αιτιολογημένη Γνώμη (συμπεριλαμβανόμενης και της Τελικής Έκθεσης Έρευνας)<br>(Απόφαση Υπουργού Ανάπτυξης 10374/2009 Άρθρο 8/4-8-2009)   | 467,00 €   |
| 20   | Τέλος χορήγησης για τα Διπλώματα Ευρεσιτεχνίας ή τα Διπλώματα Τροποποίησης<br>(Άρθρο 8 παρ. 11, άρθρο 18 παρ. 1 και 6, άρθρο 24 παρ. 1, ν. 1733/1987)   | 150,00 €   |
| 21   | Τέλος χορήγησης για τα Πιστοποιητικά Υποδείγματος Χρησιμότητας<br>(Άρθρο 19 παρ 5 και 6, άρθρο 24 παρ. 1, 1733/1987)  | 100,00 €   |
| 22   | Τέλος δημοσίευσης σχεδίου ή υποδείγματος<br>(Άρθρο 24 παρ. 2 του Π.Δ. 259/1997)   | 30,00 €    |
| 23   | Πρόσθετο τέλος δημοσίευσης για πολλαπλή κατάθεση σχεδίου ή υποδείγματος (μέχρι 50 σχέδια ή υποδείγματα)<br>(Άρθρο 20 παρ. 5 του Π.Δ. 259/1997)<br>(ανά επί πλέον σχέδιο ή υπόδειγμα)  | 10,00 €    |
| 24   | Τέλος αναβολής της δημοσίευσης σχεδίου ή υποδείγματος<br>(Άρθρο 23 παρ. 1 του Π.Δ. 259/1997)  | 30,00 €    |
| 25   | Πρόσθετο τέλος αναβολής της δημοσίευσης για πολλαπλή κατάθεση σχεδίου ή υποδείγματος (μέχρι 50 σχέδια ή υποδείγματα)<br>(Άρθρο 20 παρ. 5 του Π.Δ. 259/1997)<br>(ανά επί πλέον σχέδιο ή υπόδειγμα)   | 10,00 €    |
| 26   | Τέλος για καταχώριση Μεταβιβάσεων ή Αδειών Εκμετάλλευσης ή άλλων Τροποποιήσεων Δικαιωμάτων ή Αλλαγής Επωνυμίας ή Νομικής Μορφής δικαιούχου Διπλώματος Ευρεσιτεχνίας ή Διπλώματος Τροποποίησης ή Πιστοποιητικού Υποδείγματος Χρησιμότητας ή Πιστοποιητικού Καταχώρισης Τοπογραφίας Προϊόντων Ημιαγωγών ή Συμπληρωματικού Πιστοποιητικού Προστασίας Φυτοπροστατευτικών Προϊόντων ή Συμπληρωματικού Πιστοποιητικού Προστασίας για Φάρμακα.<br>(Άρθρο 24 παρ. 1 και 2 ν. 1733/1987) | 200,00 €   |
| 27   | Τέλος για καταχώριση μεταβίβασης εμπορικού σήματος  | 90,00 €    |
| 28   | Τέλος κατάθεσης αίτησης για εξαμηνιαία παράταση της διάρκειας ισχύος του συμπληρωματικού πιστοποιητικού προστασίας για παιδιατρικά φάρμακα στον OBI<br>(Υπουργική Απόφαση 11475 ΕΦΑ 2388/13-6-2008 / άρθρο 13)  | 1.200,00 € |
| 29   | Τέλος για καταχώριση μεταβιβάσεων ή αδειών εκμετάλλευσης ή άλλων τροποποιήσεων δικαιωμάτων ή αλλαγής επωνυμίας ή νομικής μορφής δικαιούχου σχεδίου ή υποδείγματος<br>(Άρθρο 19 παρ. 3 του Π.Δ. 259/1997)  | 100,00 €   |
| 30   | Τέλος για τη μετατροπή Διπλώματος Τροποποίησης σε Κύριο Δίπλωμα<br>(Άρθρο 18 παρ. 4 ν. 1733/1987)   | 200,00 €   |
| 31.1 | Ετήσια τέλη για την προστασία των Διπλωμάτων Ευρεσιτεχνίας<br>(Άρθρο 24 παρ. 2, ν. 1733/1987)<br>Πρώτος χρόνος προστασίας   | 0,00 €     |

|       |   |            |
|-------|---|------------|
| 31.2  | Δεύτερος χρόνος προστασίας  | 0,00 €     |
| 31.3  | Τρίτος χρόνος προστασίας  | 20,00 €    |
| 31.4  | Τέταρτος χρόνος προστασίας  | 50,00 €    |
| 31.5  | Πέμπτος χρόνος προστασίας   | 80,00 €    |
| 31.6  | Έκτος χρόνος προστασίας   | 90,00 €    |
| 31.7  | Έβδομος χρόνος προστασίας   | 100,00 €   |
| 31.8  | Όγδοος χρόνος προστασίας  | 115,00 €   |
| 31.9  | Ένατος χρόνος προστασίας  | 140,00 €   |
| 31.10 | Δέκατος χρόνος προστασίας   | 190,00 €   |
| 31.11 | Ενδέκατος χρόνος προστασίας   | 240,00 €   |
| 31.12 | Δωδέκατος χρόνος προστασίας   | 300,00 €   |
| 31.13 | Δέκατος τρίτος χρόνος προστασίας  | 400,00 €   |
| 31.14 | Δέκατος τέταρτος χρόνος προστασίας  | 500,00 €   |
| 31.15 | Δέκατος πέμπτος χρόνος προστασίας   | 600,00 €   |
| 31.16 | Δέκατος έκτος χρόνος προστασίας   | 700,00 €   |
| 31.17 | Δέκατος έβδομος χρόνος προστασίας   | 800,00 €   |
| 31.18 | Δέκατος όγδοος χρόνος προστασίας  | 900,00 €   |
| 31.19 | Δέκατος ένατος χρόνος προστασίας  | 1.000,00 € |
| 31.20 | Εικοστός χρόνος προστασίας  | 1.100,00 € |
| 32.1  | Ετήσια τέλη του Συμπληρωματικού Πιστοποιητικού Προστασίας για τα Φυτοπροστατευτικά Προϊόντα<br>(Άρθρο 10 παρ. 2 της ΚΥΑ 30560/544/4-8-1997)<br>Πρώτος χρόνος προστασίας | 1.200,00 € |
| 32.2  | Δεύτερος χρόνος προστασίας  | 1.300,00 € |
| 32.3  | Τρίτος χρόνος προστασίας  | 1.400,00 € |
| 32.4  | Τέταρτος χρόνος προστασίας  | 1.500,00 € |
| 32.5  | Πέμπτος χρόνος προστασίας   | 1.800,00 € |
| 33.1  | Ετήσια τέλη προστασίας για το συμπληρωματικό πιστοποιητικό προστασίας για τα φάρμακα<br>(Άρθρο 10 παρ. 2 της ΚΥΑ 14905/ΕΦΑ/3058/18-12-1997)<br>Πρώτος χρόνος προστασίας | 1.200,00 € |
| 33.2  | Δεύτερος χρόνος προστασίας  | 1.300,00 € |
| 33.3  | Τρίτος χρόνος προστασίας  | 1.400,00 € |
| 33.4  | Τέταρτος χρόνος προστασίας  | 1.500,00 € |
| 33.5  | Πέμπτος χρόνος προστασίας   | 1.800,00 € |
| 34.1  | Ετήσια τέλη για την προστασία των Πιστοποιητικών Υποδείγματος Χρησιμότητας<br>(Άρθρο 19 παρ. 6 και άρθρο 24 παρ. 2 ν. 1733/1987)<br>Πρώτος χρόνος προστασίας            | 0,00 €     |

|      |   |          |
|------|---|----------|
| 34.2 | Δεύτερος χρόνος προστασίας  | 0,00 €   |
| 34.3 | Τρίτος χρόνος προστασίας  | 20,00 €  |
| 34.4 | Τέταρτος χρόνος προστασίας  | 50,00 €  |
| 34.5 | Πέμπτος χρόνος προστασίας   | 80,00 €  |
| 34.6 | Έκτος χρόνος προστασίας   | 90,00 €  |
| 34.7 | Έβδομος χρόνος προστασίας   | 100,00 € |
| 35.1 | Τέλη πενταετούς προστασίας βιομηχανικών σχεδίων και υποδειγμάτων<br><i>Τέλος πρώτης πενταετούς προστασίας (Άρθρο 20 παρ. 6 του Π.Δ. 259/1997).</i>            | 0,00 €   |
| 35.2 | <i>Τέλος ανανέωσης δεύτερης πενταετούς προστασίας (Άρθρο 29 παρ. 2 του Π.Δ. 259/1997).</i>  | 100,00 € |
| 35.3 | <i>Τέλος ανανέωσης τρίτης πενταετούς προστασίας (Άρθρο 29 παρ. 2 του Π.Δ. 259/1997).</i>  | 150,00 € |
| 35.4 | <i>Τέλος ανανέωσης τέταρτης πενταετούς προστασίας (Άρθρο 29 παρ. 2 του Π.Δ. 259/1997).</i>  | 200,00 € |
| 35.5 | <i>Τέλος ανανέωσης πέμπτης πενταετούς προστασίας (Άρθρο 29 παρ. 2 του Π.Δ. 259/1997).</i>   | 250,00 € |
| 36.1 | Τέλος παράτασης προστασίας εμπορικού σήματος, έγχαρτη υποβολή   | 110,00 € |
| 36.2 | Τέλος παράτασης προστασίας εμπορικού σήματος, ηλεκτρονική υποβολή   | 90,00 €  |
| 37   | Τέλος παράτασης για κάθε επιπλέον κλάση   | 20,00 €  |
| 38.1 | Τέλος παράτασης προστασίας συλλογικού εμπορικού σήματος, έγχαρτη υποβολή  | 550,00 € |
| 38.2 | Τέλος παράτασης προστασίας συλλογικού εμπορικού σήματος, ηλεκτρονική υποβολή  | 450,00 € |
| 39   | Τέλος παράτασης για κάθε επιπλέον κλάση συλλογικού εμπορικού σήματος  | 100,00 € |
| 40.1 | Τέλος παράτασης προστασίας εμπορικού σήματος πιστοποίησης, έγχαρτη υποβολή  | 550,00 € |
| 40.2 | Τέλος παράτασης προστασίας εμπορικού σήματος πιστοποίησης, ηλεκτρονική υποβολή  | 450,00 € |
| 41   | Τέλος παράτασης για κάθε επιπλέον κλάση εμπορικού σήματος πιστοποίησης  | 100,00 € |
| 42   | Τέλος για χορήγηση Πιστοποιητικών Προτεραιότητας από τον OBI για τίτλους βιομηχανικής ιδιοκτησίας<br><i>(Άρθρο 2 παρ. 13 δ) ν. 1733/1987)</i>                 | 50,00 €  |
| 43   | Τέλος για χορήγηση άλλων Βεβαιώσεων από τον OBI<br><i>(Άρθρο 2 παρ. 13 εδ. δ) ν. 1733/1987)</i>   | 20,00 €  |
| 44.1 | Τέλος αγοράς του Ειδικού Δελτίου Βιομηχανικής Ιδιοκτησίας (ΕΔΒΙ) ως ακολούθως:<br><i>α) Σε οπτικό δίσκο (CD), ως εξής:<br/>Τεύχη Α' και Β' μαζί ανά δίσκο</i> | 2,00 €   |
| 44.2 | Ετήσια συνδρομή Εσωτερικού για τα Τεύχη Α' και Β' μαζί  | 22,00 €  |
| 44.3 | Ετήσια συνδρομή Εξωτερικού για τα Τεύχη Α' και Β' μαζί  | 44,00 €  |
| 44.4 | <i>β) Ετήσια συνδρομή για την πρόσβαση και στα δύο Τεύχη του ΕΔΒΙ στις ιστοσελίδες του OBI.<br/>(Άρθρο 4 παρ. 3, άρθρο 24 παρ. 1 ν. 1733/1987)</i>            | 0,00 €   |
| 45.1 | Τέλος Αντιγράφων Τίτλων Βιομηχανικής Ιδιοκτησίας<br><i>Απλών Εφάπαξ</i>   | 0,00 €   |
| 45.2 | <i>Ανά σελίδα μετά την εικοστή</i>  | 0,00 €   |
| 45.3 | <i>Βεβαιωμένων Εφάπαξ</i>   | 20,00 €  |



|      |   |            |
|------|---|------------|
| 45.4 | Ανά σελίδα μετά την εικοστή<br>(Άρθρο 2 παρ. 13 εδ. δ) ν. 1733/1987)  | 0,2,00 €   |
| 45.5 | Αλλοδαπών τίτλων (κατόπιν παραγγελίας στο εξωτερικό)<br>(ανά σελίδα)  | 1,00 €     |
| 45.6 | Τέλος έκδοσης αντιγράφου εμπορικού σήματος  | 1,00 €     |
| 46.1 | Τέλος για εκθέσεις προέρευνας<br>(για αποτελέσματα μέχρι 60 έγγραφές/τίτλους - απόφαση ΔΣ/03/2012 από 10/2/2012)  | 60,00 €    |
| 46.2 | Επιπλέον των 60 εγγραφών/ τίτλων (απόφαση ΔΣ/03/2012 από 10/2/2012)<br>(ανά εγγραφή/τίτλο)  | 2,00 €     |
| 47   | Τέλος για την Γνωμοδότηση από τον ΟΒΙ σύμφωνα με το άρθρο 13 παρ. 5 ν. 1733/1987 (παροχή υπηρεσίας).<br>Κατά περίπτωση καθορίζεται από το Δ.Σ. του Ο.Β.Ι. |            |
| 48   | Τέλος Παροχής Υπηρεσιών της ΚΥΑ 11970/Β0012<br>ΚΥΑ 11970/Β0012  | 1.000,00 € |
| 49   | Τέλος μεταβίβασης εμπορικού σήματος   | 90,00 €    |
| 50   | Τέλος παραχώρησης άδειας χρήσης εμπορικού σήματος   | 90,00€     |
| 51   | Τέλος για την εγγραφή εμπράγματων δικαιωμάτων επί εμπορικών σημάτων   | 40,00€     |
| 52   | Τέλος για τον έλεγχο και τη διαβίβαση διεθνούς αίτησης εμπορικού σήματος  | 15,00€     |
| 53   | Τέλος αντικατάστασης εμπορικού σήματος από διεθνή καταχώριση  | 110,00€    |
| 54   | Τέλος κατάθεσης προσφυγών, ανακοπών, παρεμβάσεων και αιτήσεων ενώπιον της Διοικητικής Επιτροπής Σημάτων   | 70,00€     |
| 55   | Τέλος συζήτησης ανακοπών, προσφυγών, παρεμβάσεων και αιτήσεων ενώπιον της Διοικητικής Επιτροπής Σημάτων   | 40,00€     |
| 56   | Τέλος επαναφοράς των πραγμάτων στην προτέρα κατάσταση   | 110,00€    |

### **Εκπτώσεις επί των οφειλόμενων τελών**

1. Για την περίπτωση που αναφέρεται στο άρθρο 12 παράγραφος 6 του ν.1733/1987, το ποσοστό έκπτωσης ορίζεται σε 40% επί των οφειλόμενων ετήσιων τελών που αφορούν τα δύο έτη ισχύος της δήλωσης.

2. Για την περίπτωση που αναφέρεται στο άρθρο 22 παράγραφος 6 του ν.1733/1987, το ποσοστό έκπτωσης ορίζεται σε 40% επί των οφειλόμενων στον ΟΒΙ ετήσιων τελών προστασίας τυχόν διπλωμάτων ευρεσιτεχνίας των συμβαλλομένων. Η έκπτωση αφορά μόνον τα τρία έτη προστασίας του διπλώματος ή των διπλωμάτων ευρεσιτεχνίας που έπονται της κατάθεσης της σύμβασης μεταφοράς τεχνολογίας.

3. Για την περίπτωση συναίνεσης του δικαιούχου σε παραχώρηση άδειας εκμετάλλευσης σχεδίου ή υποδείγματος που αναφέρεται στο άρθρο 19 παρ. 3 του ΠΔ 259/1997, το ποσοστό έκπτωσης ορίζεται σε 40% επί των οφειλόμενων κατ' αναλογία ετήσιων τελών που αφορούν τα δύο έτη ισχύος της δήλωσης.

## ΣΥΝΔΡΟΜΕΣ ΓΙΑ ΤΟ ΕΔΒΙ

- α) Σε οπτικό δίσκο (CD), ως εξής: Τεύχη Α' και Β' μαζί ανά δίσκο..... ΕΥΡΩ 2,00
- Ετήσια συνδρομή Εσωτερικού για τα Τεύχη Α' και Β' μαζί..... ΕΥΡΩ 22,00
- Ετήσια συνδρομή Εξωτερικού για τα Τεύχη Α' και Β' μαζί..... ΕΥΡΩ 44,00
- β) Ετήσια συνδρομή για τα Τεύχη Α' και Β' μαζί σε έντυπη μορφή και σε οπτικό δίσκο (CD) ταυτόχρονα.
- Ετήσια συνδρομή Εσωτερικού..... ΕΥΡΩ 77,00
- Ετήσια συνδρομή Εξωτερικού..... ΕΥΡΩ 154,00
- γ) Ετήσια συνδρομή για την πρόσβαση και στα δύο Τεύχη του ΕΔΒΙ στις ιστοσελίδες του ΟΒΙ..... ΕΥΡΩ 0,00

Κάθε ενδιαφερόμενος μπορεί να προμηθεύεται το ΕΔΒΙ ή να ζητήσει να γίνει συνδρομητής από τον:

Οργανισμό Βιομηχανικής Ιδιοκτησίας (ΟΒΙ)  
Γιάννη Σταυρουλάκη 5 (πρώην Παντανάσσης)  
151 25 Παράδεισος Αμαρουσίου  
τηλ.: 2106828231

## SUBSCRIPTIONS FOR THE INDUSTRIAL PROPERTY BULLETIN

- a) On compact disc (CD): Volume A' and B', price per disc..... EURO 2,00
- Annual domestic subscription for both Volumes (A' and B')..... EURO 22,00
- Annual foreign subscription for both Volumes (A' and B')..... EURO 44,00
- b) Annual subscription for both Volumes (A' and B') in printed form  
and on compact disc (CD) simultaneously.
- Annual domestic subscription..... EURO 77,00
- Annual foreign subscription..... EURO 154,00
- c) Annual subscription for access to both Volumes (A' and B')  
displayed on the OBI's website pages..... EURO 0,00

For bulletin purchasing or subscription information, please contact:

5, Gianni Stavroulaki str. (former Pandanassis str.)  
151 25 Paradissos Amarousiou  
Athens - Greece  
Tel.:+30(210)6828231