

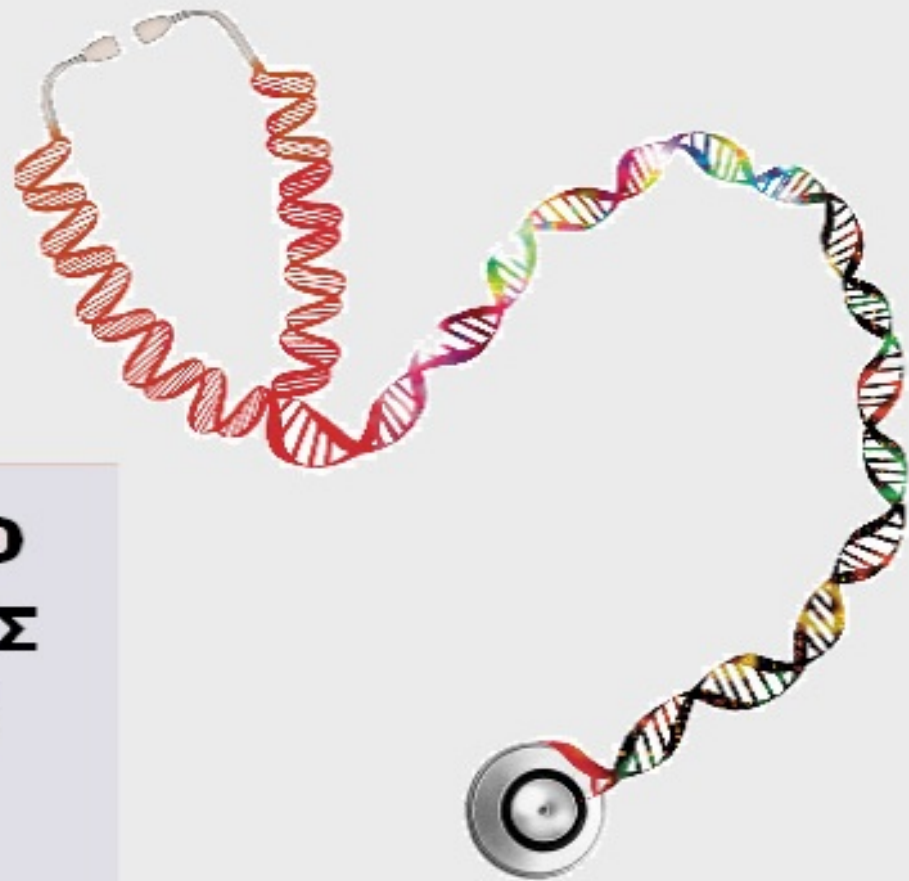

ΟΡΓΑΝΙΣΜΟΣ  
ΒΙΟΜΗΧΑΝΙΚΗΣ  
ΙΔΙΟΚΤΗΣΙΑΣ



*National Human Genome Research Institute*

**ΕΙΔΙΚΟ ΔΕΛΤΙΟ  
ΒΙΟΜΗΧΑΝΙΚΗΣ  
ΙΔΙΟΚΤΗΣΙΑΣ  
(ΕΔΒΙ)**

**ΤΕΥΧΟΣ Β΄  
ΣΧΕΔΙΑ Ή ΥΠΟΔΕΙΓΜΑΤΑ  
ΔΕΚΕΜΒΡΙΟΣ 2021**



ΟΡΓΑΝΙΣΜΟΣ  
ΒΙΟΜΗΧΑΝΙΚΗΣ  
ΙΔΙΟΚΤΗΣΙΑΣ

Γιάννη Σταυρουλάκη 5 (πρώην Παντανάσσης)  
151 25 Παράδεισος Αμαρουσίου

ΤΕΛΕΦΑΞ: 210 6819231

ΤΗΛΕΦΩΝΑ:

ΓΕΝΙΚΕΣ ΠΛΗΡΟΦΟΡΙΕΣ: .....210 6183500  
ΚΑΤΑΘΕΣΕΙΣ: .....210 6183593  
ΤΕΛΗ: .....210 6183594  
ΕΞΕΤΑΣΤΕΣ: .....210 6183595  
ΛΟΓΙΣΤΗΡΙΟ:.....210 6183596  
ΝΟΜΙΚΑ ΘΕΜΑΤΑ: .....210 6183597  
ΤΕΧΝΙΚΗ ΠΛΗΡΟΦΟΡΗΣΗ: .. 210 6183598  
ΔΗΜΟΣΙΕΣ ΣΧΕΣΕΙΣ: ..... 210 6183599

Επιμέλεια - Έκδοση:  
Μαρία Βουτζούλια  
Οργανισμός Βιομηχανικής Ιδιοκτησίας (OBI)

© Οργανισμός Βιομηχανικής Ιδιοκτησίας (OBI)

17-01-2022



INDUSTRIAL  
PROPERTY  
ORGANISATION

5, Gianni Stavroulaki str.(former Pandanassis str.)  
GR 151 25 Paradissos Amaroussiou Athens, Greece

TELEFAX: 210 6819231

TELEPHONE:

GENERAL INFORMATION: ..... +30 210 6183500  
RECEIVING OFFICE: ..... +30 210 6183593  
FEES: ..... +30 210 6183594  
EXAMINERS: ..... +30 210 6183595  
ACCOUNTS OFFICE: ..... +30 210 6183596  
LEGAL METTERS: .....+30 210 6183597  
TECHNICAL INFORMATION: .....+30 210 6183598  
PUBLIC RELATIONS: .....+30 210 6183599

Editor - Publisher:  
Maria Voutzoulia  
Industrial Property Organisation (OBI)

© Industrial Property Organisation (OBI)

17-01-2022

## ΕΙΣΑΓΩΓΙΚΟ ΣΗΜΕΙΩΜΑ

Το Ειδικό Δελτίο Βιομηχανικής Ιδιοκτησίας τηρείται από τον Οργανισμό Βιομηχανικής Ιδιοκτησίας (Ο.Β.Ι.) κατ' εφαρμογή του άρθρου 4 του νόμου 1733/1987(ΦΕΚ 171,Α') και αποτελείται δύο τεύχη:

Στο **ΤΕΥΧΟΣ Α'** δημοσιεύονται σε μηνιαία βάση τα εξής :

- Αιτήσεις και χορηγήσεις Διπλωμάτων Ευρεσιτεχνίας (Δ.Ε.)
- Αιτήσεις και χορηγήσεις Πιστοποιητικών Υποδείγματος Χρησιμότητας (Π.Υ.Χ.)
- Αιτήσεις και χορηγήσεις Συμπληρωματικών Πιστοποιητικών Προστασίας για Φυτοπροστατευτικά προϊόντα (Σ.Π.Π.Φ.Π.)
- Αιτήσεις και χορηγήσεις Συμπληρωματικών Πιστοποιητικών Προστασίας για Φάρμακα (Σ.Π.Π.Φ.)
- Αιτήσεις παράτασης ισχύος για Συμπληρωματικά Πιστοποιητικά Προστασίας για Παιδιατρικά Φάρμακα (Σ.Π.Π.Π.Φ.)
- Αιτήσεις Μετάφρασης Αξιώσεων Ευρωπαϊκών Διπλωμάτων Ευρεσιτεχνίας
- Πιστοποιητικά Μεταφράσεων Ευρωπαϊκών Διπλωμάτων Ευρεσιτεχνίας
- Μεταβολές - Διορθώσεις αιτήσεων και χορηγήσεων τίτλων βιομηχανικής ιδιοκτησίας
- Εκπτώσεις - Ανακλήσεις Εκπτώσεων αιτήσεων και χορηγήσεων τίτλων βιομηχανικής ιδιοκτησίας

Στο **ΤΕΥΧΟΣ Β'** δημοσιεύονται σε μηνιαία βάση οι αιτήσεις και τα καταχωρημένα Σχέδια ή Υποδείγματα.

Τα παραπάνω τεύχη διατίθενται ξεχωριστά.

**ΠΕΡΙΕΧΟΜΕΝΑ**

Ανάλυση κωδικών αρθμών.....	5
Συντμήσεις.....	5

**ΜΕΡΟΣ Α΄  
ΚΑΤΑΧΩΡΗΜΕΝΕΣ ΑΙΤΗΣΕΙΣ ΣΧΕΔΙΩΝ Ή  
ΥΠΟΔΕΙΓΜΑΤΩΝ**

1.Αιτήσεις Σχεδίων ή Υποδειγμάτων.....	6
2.Ευρετήριο αιτήσεων σύμφωνα με την αλφαβητική σειρά των καταθετών.....	36

**ΜΕΡΟΣ Β΄  
ΧΟΡΗΓΗΣΕΙΣ ΠΙΣΤΟΠΟΙΗΤΙΚΩΝ ΚΑΤΑΧΩΡΗΣΗΣ  
ΣΧΕΔΙΩΝ Ή ΥΠΟΔΕΙΓΜΑΤΩΝ**

1.Πιστοποιητικά καταχώρησης σχεδίων ή υποδειγμάτων.....	39
2.Ευρετήριο πιστοποιητικών καταχώρησης σχεδίων ή υποδειγμάτων σύμφωνα με την αλφαβητική σειρά των καταθετών .....	41

**ΜΕΡΟΣ Γ΄  
ΑΝΑΝΕΩΣΕΙΣ.....**

.....	42
-------	----

**ΜΕΡΟΣ Δ΄  
ΛΗΞΗ ΠΡΟΣΤΑΣΙΑΣ.....**

.....	45
-------	----

**ΜΕΡΟΣ Ε΄  
ΜΕΤΑΒΟΛΕΣ.....**

.....	47
-------	----

**ΜΕΡΟΣ ΣΤ΄  
ΔΙΟΡΘΩΣΕΙΣ ΚΑΙ ΕΠΑΝΑΔΗΜΟΣΙΕΥΣΕΙΣ.....**

.....	49
-------	----

**– ΑΝΑΚΟΙΝΩΣΕΙΣ - ΣΥΝΔΡΟΜΕΣ**  
.....

.....	51
-------	----

**CONTENTS**

INID Codes.....	5
Abbreviations.....	5

**PART A΄  
REGISTERED DESIGN APPLICATIONS**

1.Design Applications.....	6
2.Design Application Index in alphabetical order of the applicant.....	36

**PART B΄  
GRANTS OF DESIGN REGISTRATION CERTIFICATES**

1.Design registration certificates.....	39
2.Index of design registration certificates in alphabetical order of the applicant.....	41

**PART C΄  
RENEWALS.....**

.....	42
-------	----

**PART D΄  
EXPIRY OF PROTECTION.....**

.....	45
-------	----

**PART E΄  
MODIFICATION.....**

.....	47
-------	----

**PART F΄  
CORRECTIONS AND RE-PUBLICATIONS.....**

.....	49
-------	----

**– ANNOUNCEMENTS - SUBSCRIPTION**  
.....

.....	51
-------	----



## ΚΩΔΙΚΟΙ ΑΡΙΘΜΟΙ

- (11) Αριθμός Πιστοποιητικού Καταχώρησης Σχεδίου ή Υποδείγματος
- (15) Ημερομηνία Καταχώρησης / Ανανέωσης
- (17) Διάρκεια προστασίας Καταχώρησης / Ανανέωσης
- (18) Ημερομηνία λήξης προστασίας / ανανέωσης προστασίας
- (21) Αριθμός Αίτησης Σχεδίου ή Υποδείγματος
- (22) Ημερομηνία κατάθεσης
- (28) Αριθμός Σχεδίων/Υποδειγμάτων
- (29) Κατάθεση δείγματος
  
- (30) Δεδομένα Προτεραιότητας
- (46) Ημερομηνία λήξης αναβολής δημοσίευσης
- (51) Ταξινόμηση Locarno
- (54) Προσδιορισμός αντικειμένου
  
- (71) Καταθέτης(ες)
- (72) Δημιουργός(οι)
- (73) Δικαιούχος(οι)
- (74) Πληρεξούσιος(οι)
- (-) Αντίκλητος (οι)  
– Δεν υπάρχει πρόβλεψη στο αντίστοιχο πρότυπο : WIPO STANDARD ST.80

Οδηγός αναφοράς για το WIPO STANDARD ST.80(Σύσταση που αφορά βιβλιογραφικά δεδομένα σχετικά με τα Σχέδια):

<http://www.wipo.int/export/sites/www/standards/en/pdf/03-80-01.pdf>

## INID CODES

- (11) Serial number of the registration and/or number of the design document
- (15) Date of the registration / Date of the renewal
- (17) Expected duration of the registration / renewal
- (18) Expected expiration date of the registration / renewal
- (21) Serial number of the application
- (22) Date of filling of the application
- (28) Number of industrial designs included in the application
- (29) Indication of the form in which the industrial design is filed, e.g., as a reproduction of the industrial design or as a specimen thereof
  
- (30) Data relating to priority under the Paris Convention
- (46) Date of expiration of deferment
- (51) Locarno Classification
- (54) Designation of (s) or product(s) covered by the industrial design or title of the industrial design
  
- (71) Name(s) and address(es) of the applicant(s)
- (72) Name(s) of the creator(s) if known to be such
- (73) Name(s) and address(es) of the owner(s)
- (74) Name(s) and address(es) of the representative(s)
- (-) Name(s) and address(es) of the Contact Person(s)  
- Not existing in WIPO STANDARD ST.80

Reference guide to WIPO STANDARD ST.80(RECOMMENDATION CONCERNING BIBLIOGRAPHIC DATA RELATING TO INDUSTRIAL DESIGNS):

<http://www.wipo.int/export/sites/www/standards/en/pdf/03-80-01.pdf>

## ΣΥΝΤΜΗΣΕΙΣ

**OBI:** Οργανισμός Βιομηχανικής Ιδιοκτησίας

**EABI:** Ειδικό Δελτίο Βιομηχανικής Ιδιοκτησίας

**Δ.Σ.:** Διοικητικό Συμβούλιο

**ΣΧ. ή ΥΠ.:** Σχέδιο ή Υπόδειγμα

**ΑΡ.ΑΙΤ.:** Αριθμός αίτησης

## ΜΕΡΟΣ Α΄

### ΑΙΤΗΣΕΙΣ ΚΑΙ ΑΝΑΒΟΛΕΣ ΣΧΕΔΙΩΝ Ή ΥΠΟΔΕΙΓΜΑΤΩΝ

#### ΑΙΤΗΣΕΙΣ

- (21) Αρ. Αίτησης Σχ. ή Υπ: 20210600048
- (22) Ημερομηνία Κατάθεσης: 01-07-2021
- (18) Ημ. Λήξης 1ης πενταετίας: 01-07-2026
- (71) Καταθέτης(ες): ΔΗΜΟΥ ΑΧΙΛΛΕΑ ΝΙΚΟΛΑΟΣ  
32ο χλμ. Ε.Ο. Αθηνών - Λαμίας ΚΑΠΠΑΝΔΡΙΤΙ (ΑΤΤΙΚΗΣ) 19014 GR
- (30) Συμβ. Προτεραιότητα(ες):
- (72) Δημιουργός(οι): ΔΗΜΟΥ ΝΙΚΟΛΑΟΣ
- (74) Πληρεξούσιος:
- (-) Αντίκλητος:
- (28) Αριθμός Σχεδίων/Υποδειγμάτων: 2
- (51) Ταξινόμηση Locarno: 25-03
- (54) Προσδιορισμός Αντικειμένου: ΝΕΟΤΕΡΟ ΠΕΡΙΠΤΕΡΟ ΕΣΩΤΕΡΙΚΗΣ ΔΙΑΦΗΜΙΣΤΙΚΗΣ ΠΡΟΒΟΛΗΣ ΚΑΙ ΠΡΟΣΒΑΣΗΣ
- (29) Κατάθεση δείγματος: Όχι

Πληροφορίες σχετικά με τον αριθμό των σχεδίων και άλλες σημαντικές πληροφορίες:

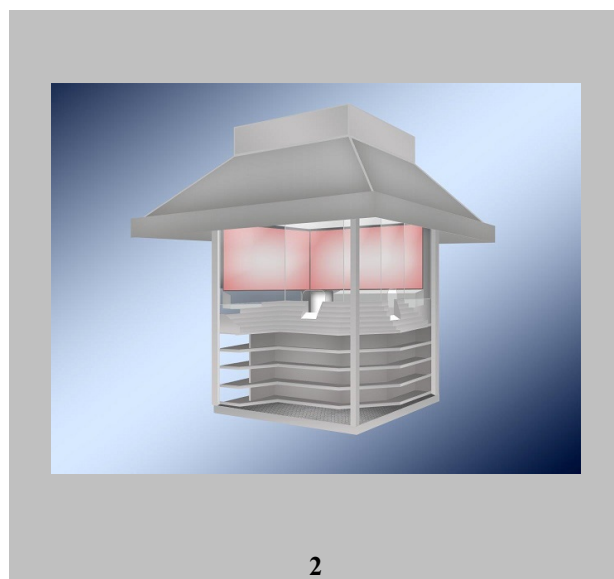

(21) Αρ. Αίτησης Σχ. ή Υπ:	20210600049
(22) Ημερομηνία Κατάθεσης:	01-07-2021
(18) Ημ. Λήξης 1ης πενταετίας:	01-07-2026
(71) Καταθέτης(ες):	<b>ΔΗΜΟΥ ΑΧΙΛΛΕΑ ΝΙΚΟΛΑΟΣ</b> 32ο χλμ. Ε.Ο. Αθηνών - Λαμίας ΚΑΠΑΝΔΡΙΤΙ (ΑΤΤΙΚΗΣ) 19014 GR
(30) Συμβ. Προτεραιότητα(ες):	
(72) Δημιουργός(οι):	<b>ΔΗΜΟΥ ΝΙΚΟΛΑΟΣ</b>
(74) Πληρεξούσιος:	
(-) Αντίκλητος:	
(28) Αριθμός Σχεδίων/Υποδειγμάτων:	1
(51) Ταξινόμηση Locarno:	32-00
(54) Προσδιορισμός Αντικειμένου:	<b>ΚΑΤΟΨΗ ΝΕΟΤΕΡΟΥ ΣΧΕΔΙΟΥ ΠΕΡΙΠΤΕΡΟΥ ΕΣΩΤΕΡΙΚΗΣ ΠΡΟΣΒΑΣΗΣ ΜΕ ΕΝΤΙΧΟΙΣΜΕΝΑ ΨΥΓΕΙΑ ΕΣΩΤΕΡΙΚΑ</b>
(29) Κατάθεση δείγματος:	Όχι

Πληροφορίες σχετικά με τον αριθμό των σχεδίων και άλλες σημαντικές πληροφορίες:

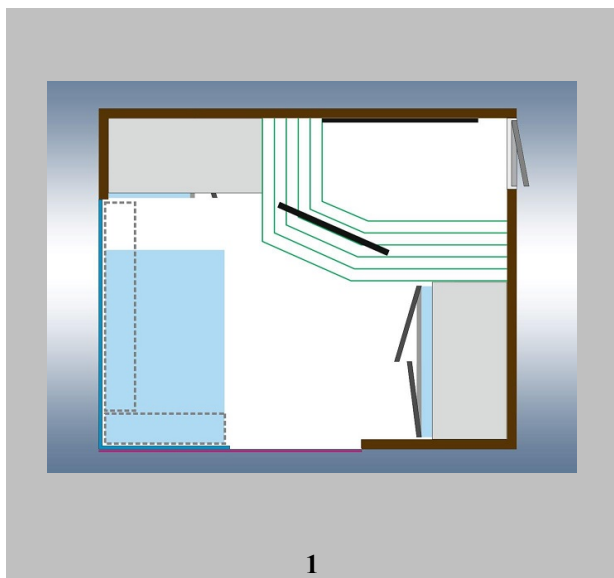

(21) Αρ. Αίτησης Σχ. ή Υπ:	20210600050
(22) Ημερομηνία Κατάθεσης:	01-07-2021
(18) Ημ. Λήξης 1ης πενταετίας:	01-07-2026
(71) Καταθέτης(ες):	<b>ΠΡΕΒΕΝΑ ΔΗΜΗΤΡΙΟΥ ΠΑΡΑΣΚΕΥΗ</b> Αμφιπόλεως 91 ΑΘΗΝΑ 11855 GR
(30) Συμβ. Προτεραιότητα(ες):	
(72) Δημιουργός(οι):	<b>ΠΡΕΒΕΝΑ ΠΑΡΑΣΚΕΥΗ</b>
(74) Πληρεξούσιος:	
(-) Αντίκλητος:	
(28) Αριθμός Σχεδίων/Υποδειγμάτων:	1
(51) Ταξινόμηση Locarno:	19-04
(54) Προσδιορισμός Αντικειμένου:	<b>ΜΑΓΝΗΤΙΚΟ ΣΗΜΕΙΩΜΑΤΑΡΙΟ</b>
(29) Κατάθεση δείγματος:	Όχι

Πληροφορίες σχετικά με τον αριθμό των σχεδίων και άλλες σημαντικές πληροφορίες:

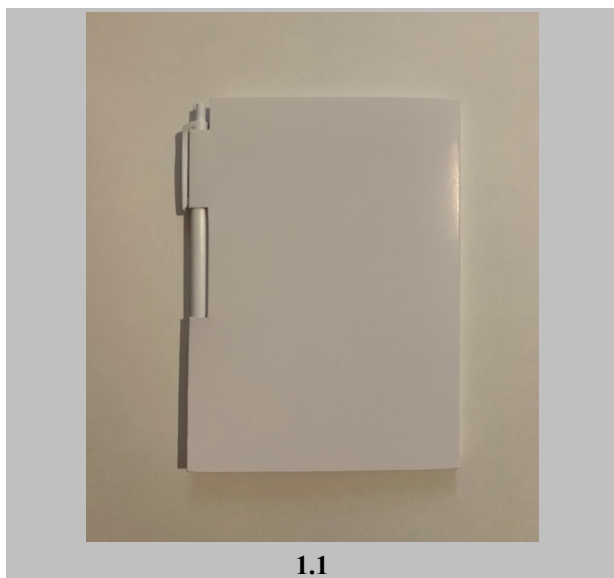

- (21) Αρ. Αίτησης Σχ. ή Υπ: **20210600051**
- (22) Ημερομηνία Κατάθεσης: 15-07-2021
- (18) Ημ. Λήξης 1ης πενταετίας: 15-07-2026
- (71) Καταθέτης(ες): **ΔΗΜΟΥ ΑΧΙΛΛΕΑ ΝΙΚΟΛΑΟΣ**  
32ο χλμ. Ε.Ο. Αθηνών - Λαμίας ΚΑΠΠΑΝΔΡΙΤΙ (ΑΤΤΙΚΗΣ) 19014 GR
- (30) Συμβ. Προτεραιότητα(ες):
- (72) Δημιουργός(οι): **ΔΗΜΟΥ ΝΙΚΟΛΑΟΣ**
- (74) Πληρεξούσιος:
- (-) Αντίκλητος:
- (28) Αριθμός Σχεδίων/Υποδειγμάτων: 1
- (51) Ταξινόμηση Locarno: 25-03
- (54) Προσδιορισμός Αντικειμένου: **ΝΕΑ ΠΡΟΣΟΨΗ ΠΕΡΙΠΤΕΡΟΥ ΜΕ ΕΣΩΤΕΡΙΚΕΣ ΔΙΑΦΗΜΙΣΤΙΚΕΣ ΠΡΟΒΟΛΕΣ**
- (29) Κατάθεση δείγματος: Όχι

Πληροφορίες σχετικά με τον αριθμό των σχεδίων και άλλες σημαντικές πληροφορίες:

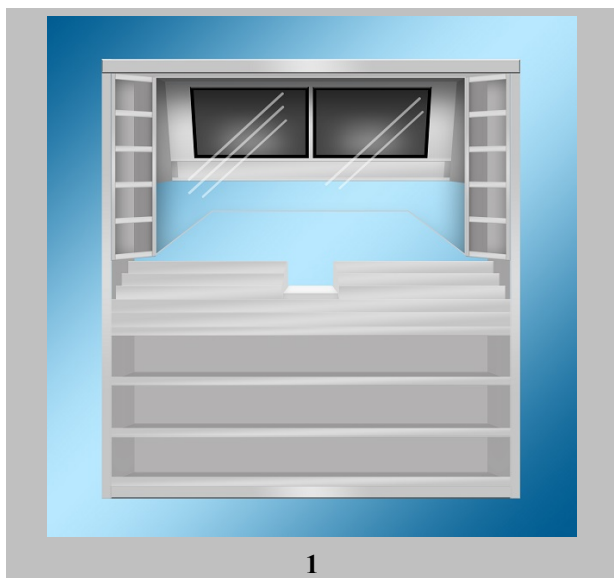

- (21) Αρ. Αίτησης Σχ. ή Υπ: 20210600052  
(22) Ημερομηνία Κατάθεσης: 15-07-2021  
(18) Ημ. Λήξης 1ης πενταετίας: 15-07-2026  
(71) Καταθέτης(ες): ΔΗΜΟΥ ΑΧΙΛΛΕΑ ΝΙΚΟΛΑΟΣ  
32ο χλμ. Ε.Ο. Αθηνών - Λαμίας ΚΑΠΑΝΔΡΙΤΙ (ΑΤΤΙΚΗΣ) 19014 GR  
(30) Συμβ. Προτεραιότητα(ες):  
(72) Δημιουργός(οι): ΔΗΜΟΥ ΝΙΚΟΛΑΟΣ  
(74) Πληρεξούσιος:  
(-) Αντίκλητος:  
(28) Αριθμός Σχεδίων/Υποδειγμάτων: 3  
(51) Ταξινόμηση Locarno: 25-03  
(54) Προσδιορισμός Αντικειμένου: ΝΕΟΤΕΡΟ ΠΕΡΙΠΤΕΡΟ ΑΠΟΚΛΕΙΣΤΙΚΗΣ ΕΣΩΤΕΡΙΚΗΣ ΔΙΑΦΗΜΙΣΤΙΚΗΣ ΠΡΟΒΟΛΗΣ  
(29) Κατάθεση δείγματος: Όχι

Πληροφορίες σχετικά με τον αριθμό των σχεδίων και άλλες σημαντικές πληροφορίες:

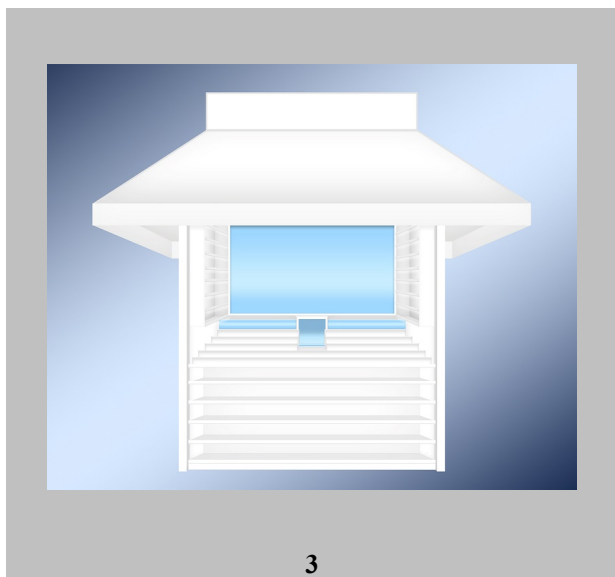
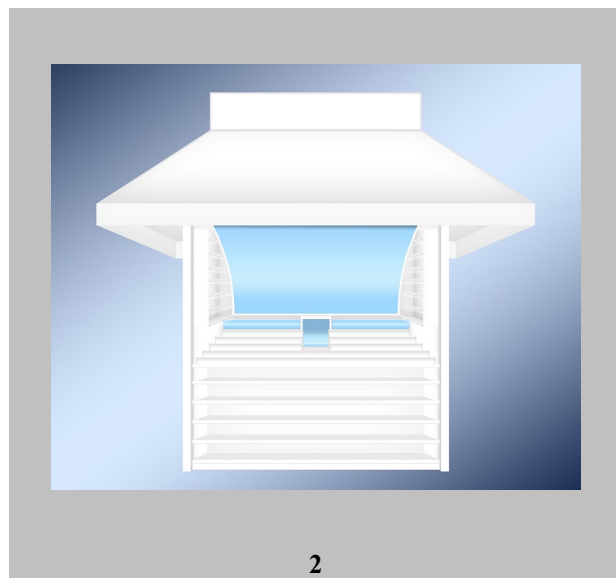
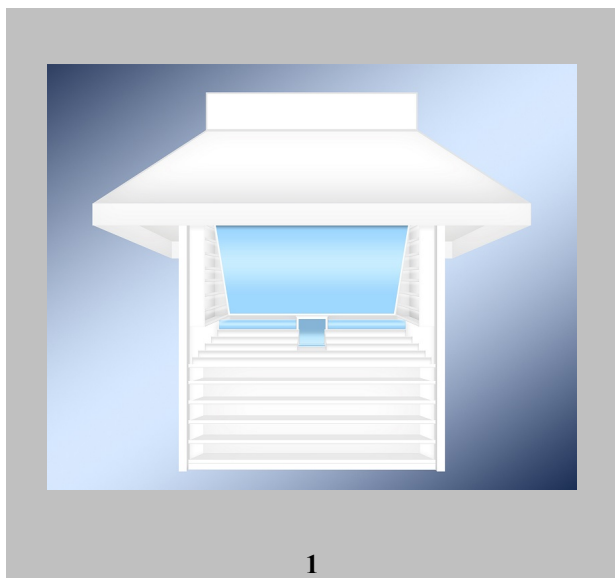

(21) Αρ. Αίτησης Σχ. ή Υπ:	20210600053
(22) Ημερομηνία Κατάθεσης:	15-07-2021
(18) Ημ. Λήξης 1ης πενταετίας:	15-07-2026
(71) Καταθέτης(ες):	<b>ΒΑΛΛΗΣ ΚΑΡΑΜΠΕΤΣΟΣ Ο.Ε.</b> Ανδρέα Γκίνη 6 ΧΑΛΛΑΝΔΡΙ 15233
(30) Συμβ. Προτεραιότητα(ες):	
(72) Δημιουργός(οι):	<b>1)ΒΑΛΛΗΣ ΠΑΝΑΓΙΩΤΗΣ</b> <b>2)ΚΑΡΑΜΠΕΤΣΟΣ ΙΩΑΝΝΗΣ</b>
(74) Πληρεξούσιος:	
(-) Αντίκλητος:	
(28) Αριθμός Σχεδίων/Υποδειγμάτων:	10
(51) Ταξινόμηση Locarno:	11-02
(54) Προσδιορισμός Αντικειμένου:	<b>ΔΙΑΚΟΣΜΗΤΙΚΑ ΑΓΓΑΛΜΑΤΙΔΙΑ</b>
(29) Κατάθεση δείγματος:	Όχι

Πληροφορίες σχετικά με τον αριθμό των σχεδίων και άλλες σημαντικές πληροφορίες:

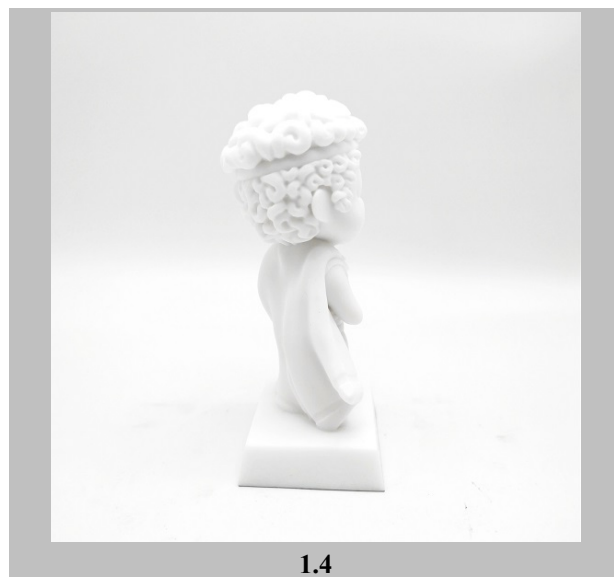
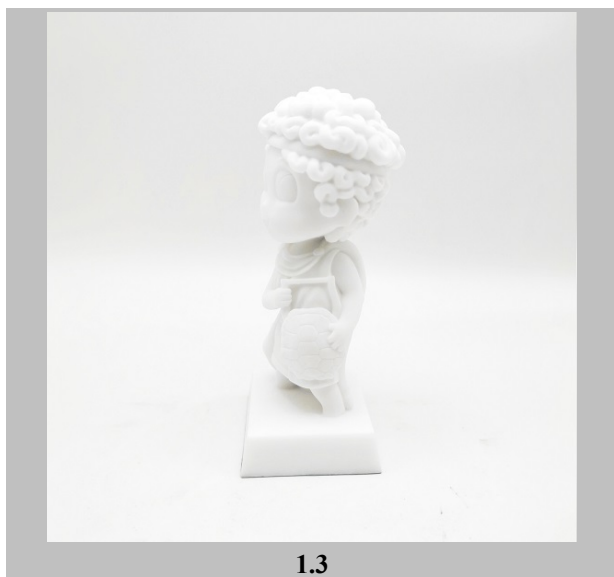
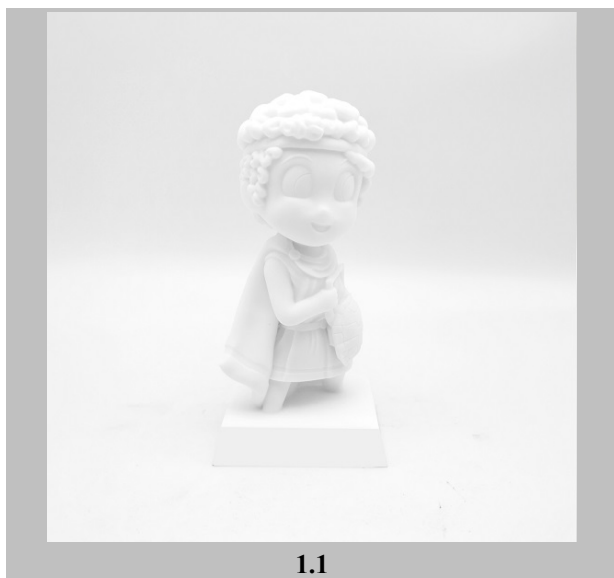

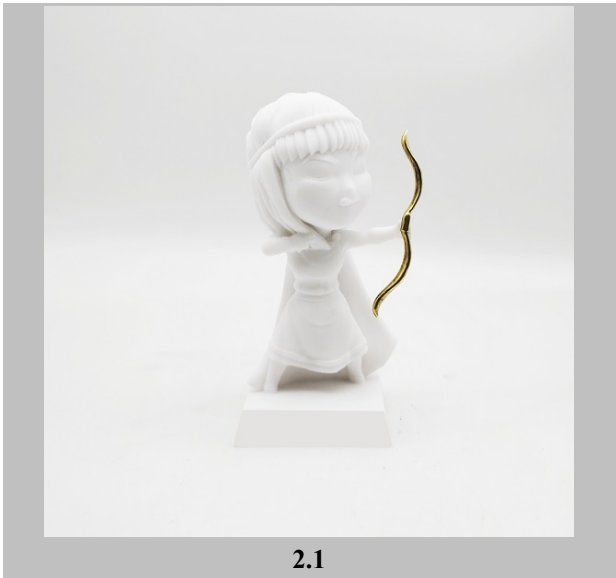

2.1

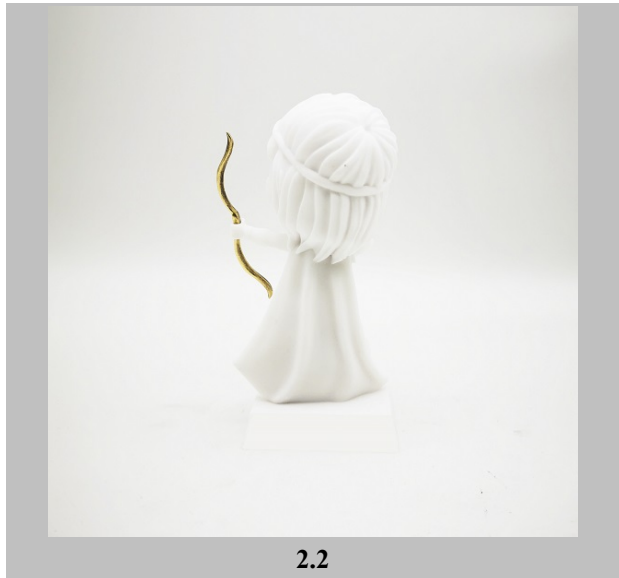

2.2

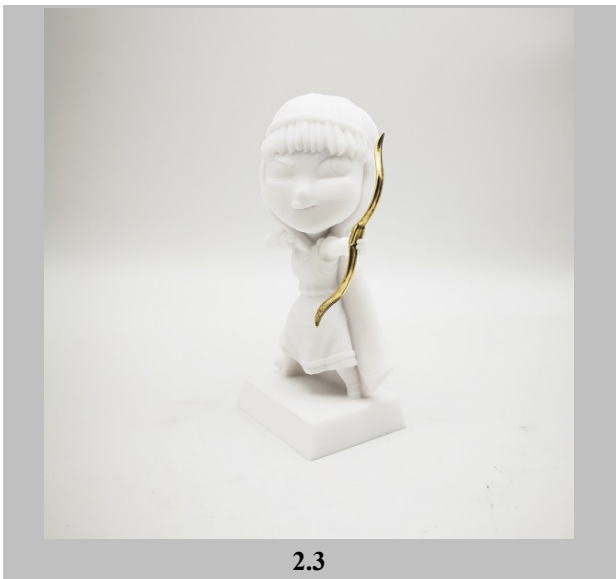

2.3



3.1



3.2



3.3



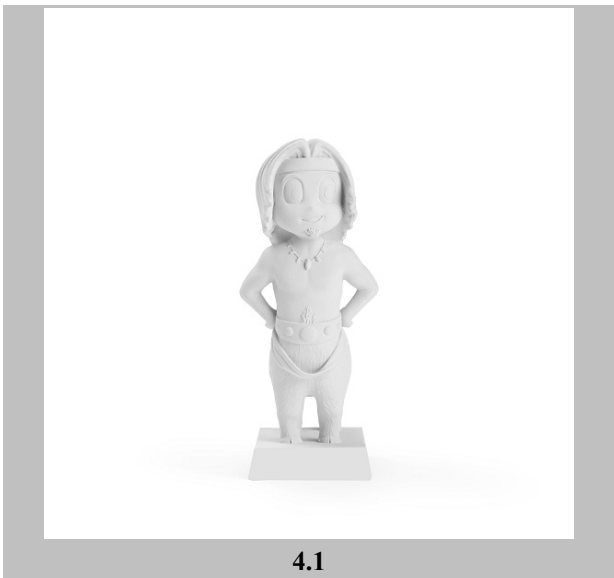

4.1

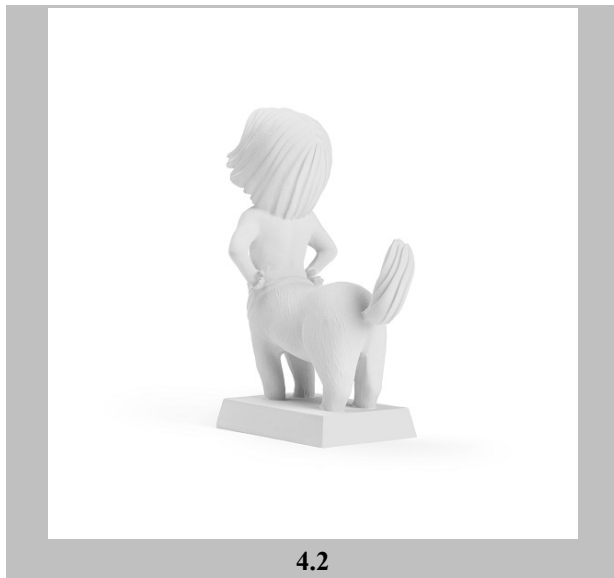

4.2

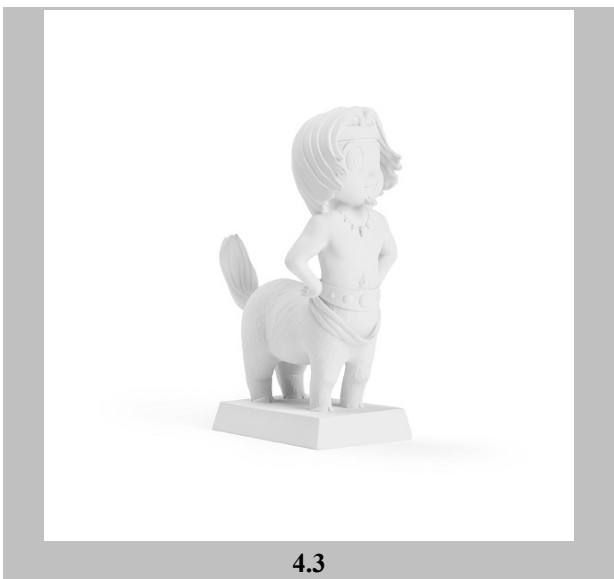

4.3

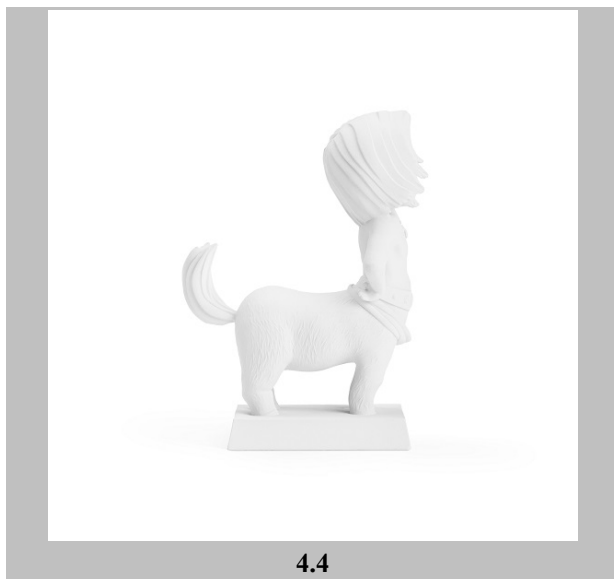

4.4

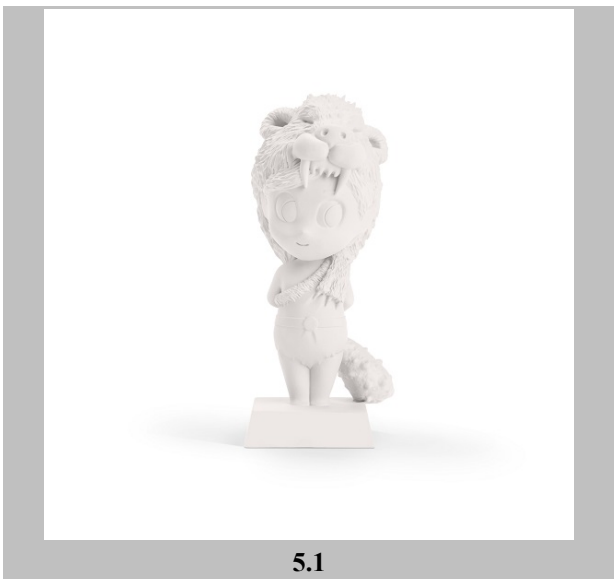

5.1

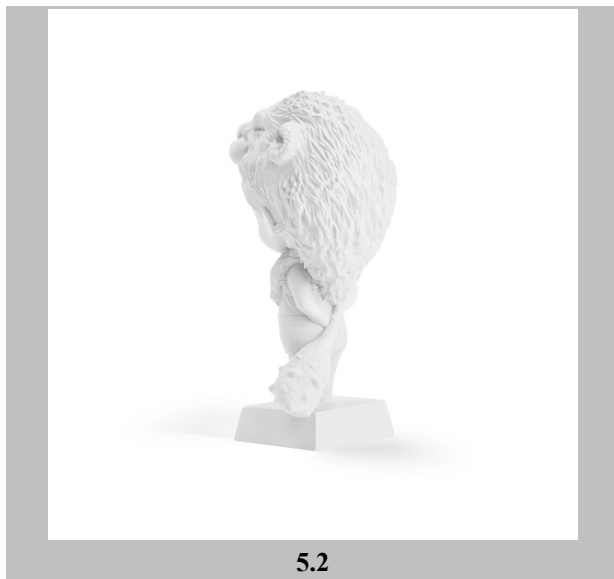

5.2

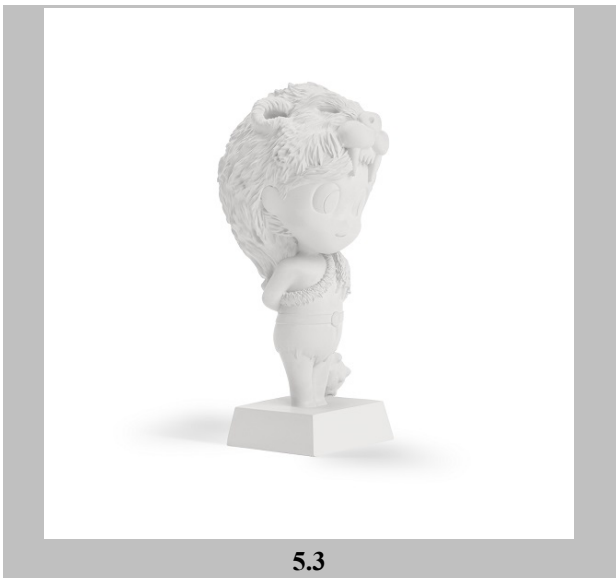

5.3

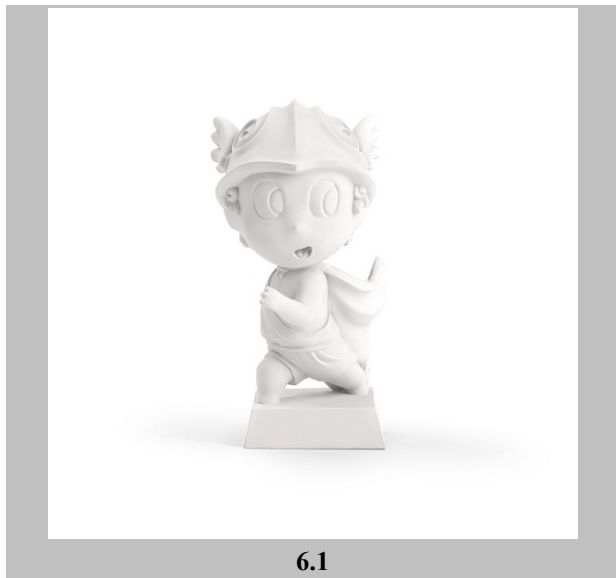

6.1

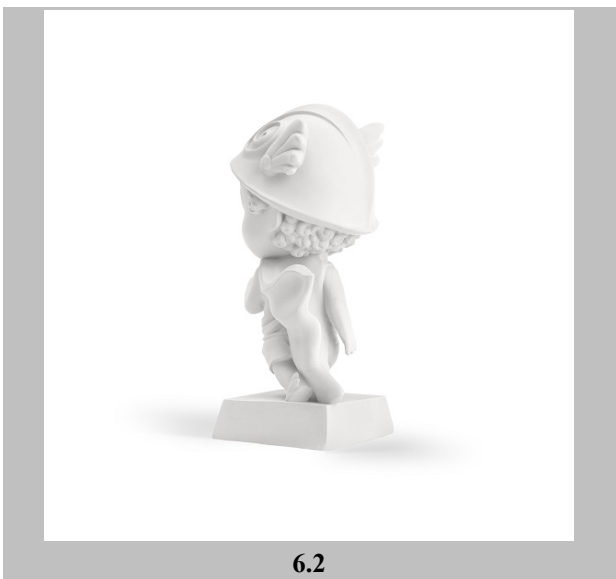

6.2

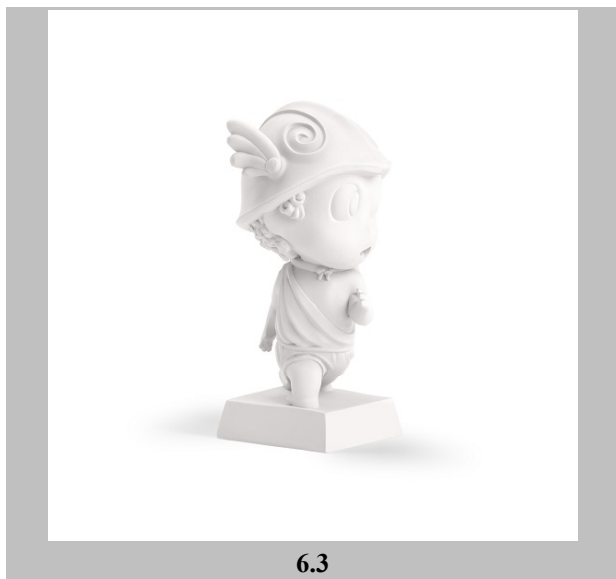

6.3

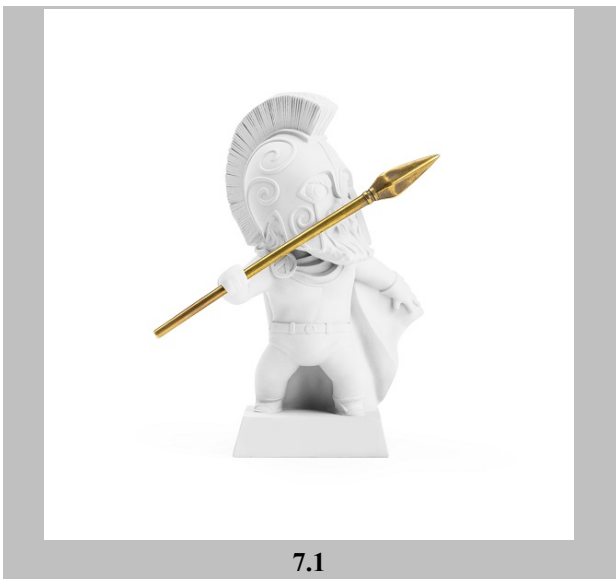

7.1

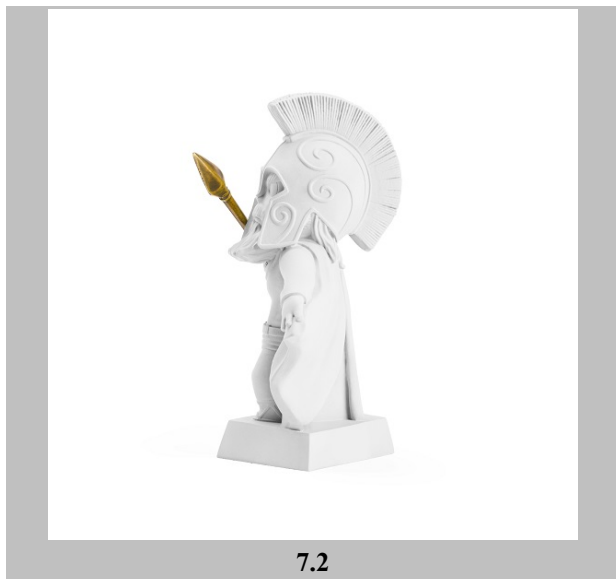

7.2

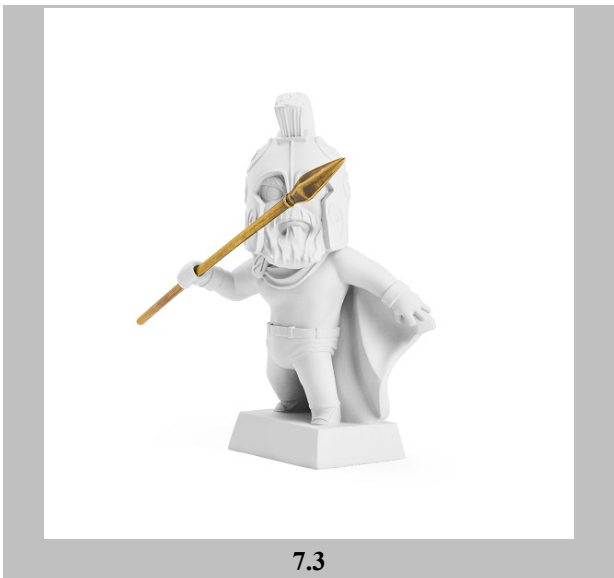

7.3

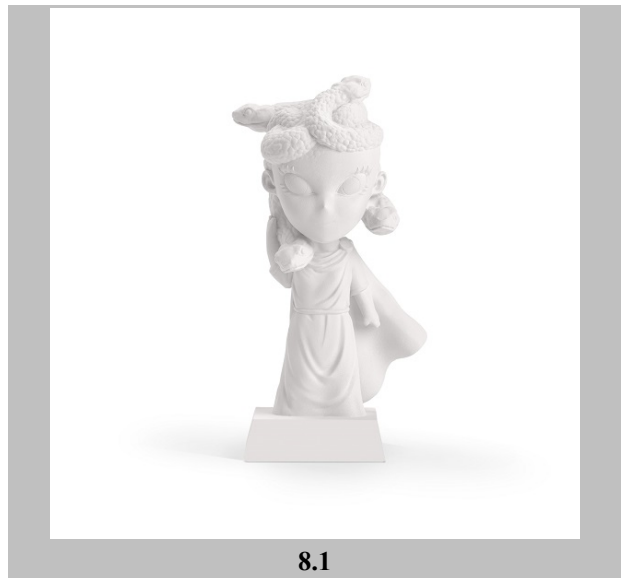

8.1

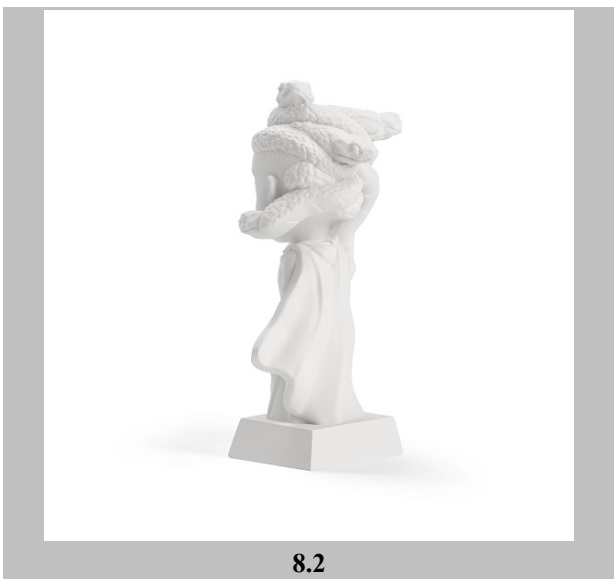

8.2

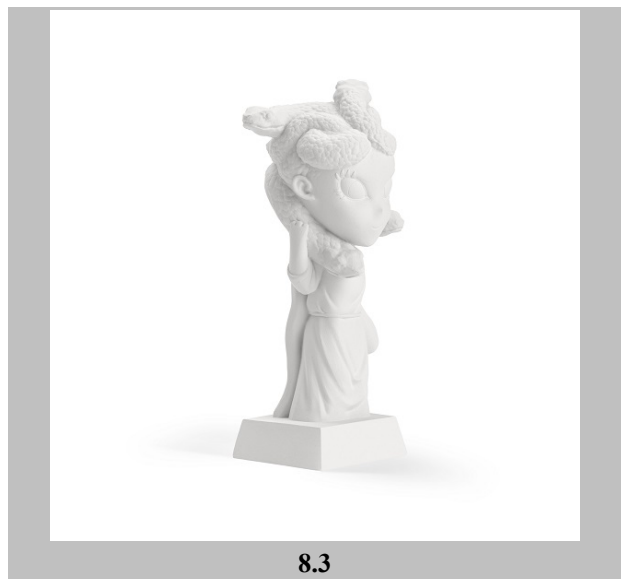

8.3

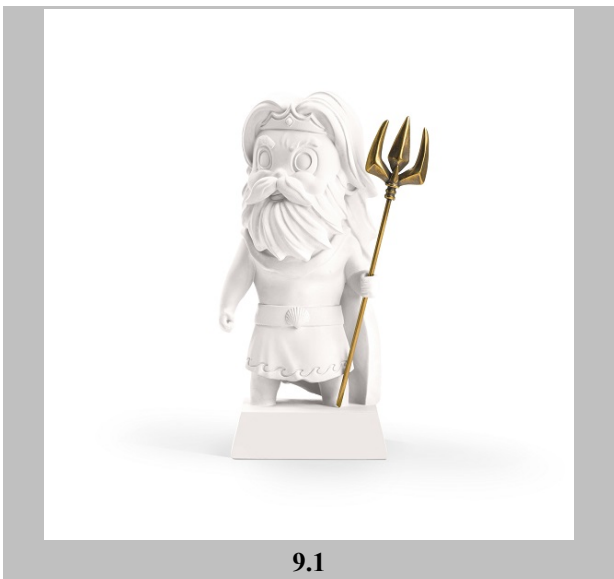

9.1

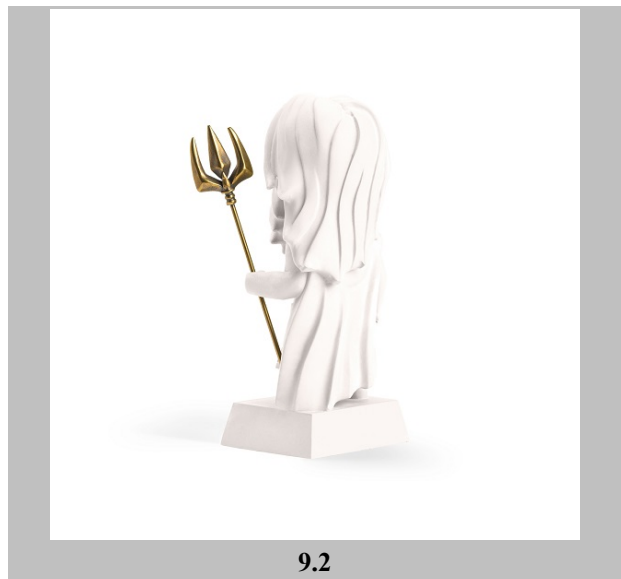

9.2

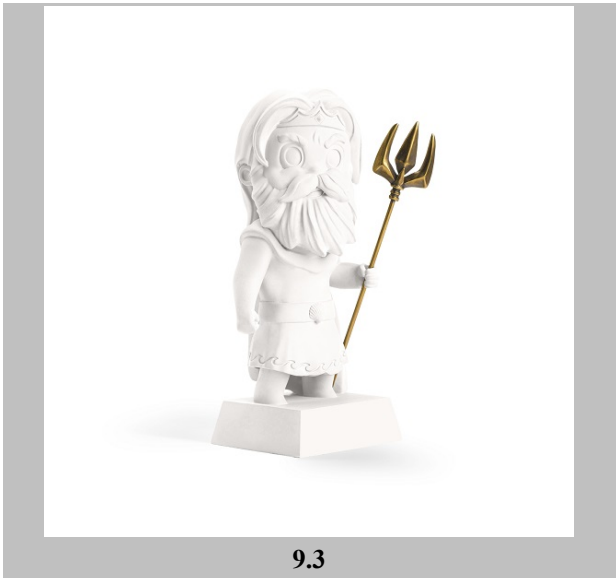

9.3



10.1

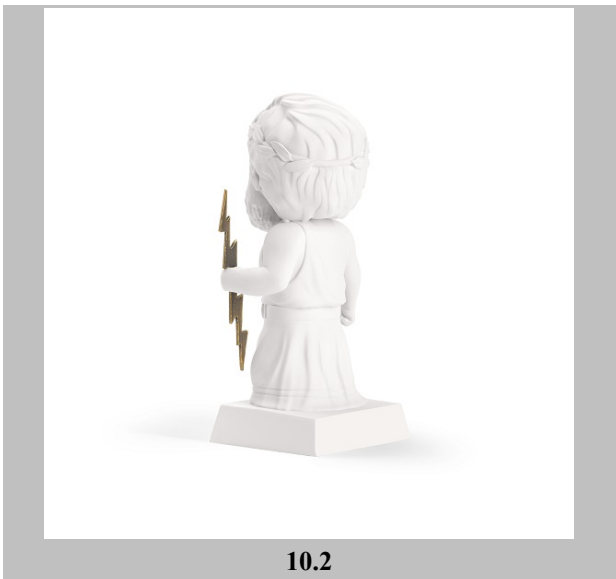

10.2



10.3

(21) Αρ. Αίτησης Σχ. ή Υπ:

20210600054

(22) Ημερομηνία Κατάθεσης:

16-07-2021

(18) Ημ. Λήξης 1ης πενταετίας:

16-07-2026

(71) Καταθέτης(ες):

**ΣΙΣΜΑΝΙΔΗΣ ΚΩΝΣΤΑΝΤΙΝΟΥ ΙΩΑΝΝΗΣ**

Γεωργίου Τασιάκου 18α ΚΟΡΙΝΟΣ (ΠΙΕΡΙΑΣ) 60062 GR

(30) Συμβ. Προτεραιότητα(ες):

(72) Δημιουργός(οι):

**ΣΙΣΜΑΝΙΔΗΣ ΙΩΑΝΝΗΣ**

(74) Πληρεξούσιος:

(-) Αντίκλητος:

(28) Αριθμός Σχεδίων/Υποδειγμάτων:

2

(51) Ταξινόμηση Locarno:

03-01

(54) Προσδιορισμός Αντικειμένου:

**ΧΑΡΤΟΦΥΛΑΚΑΣ**

(29) Κατάθεση δείγματος:

Όχι

Πληροφορίες σχετικά με τον αριθμό των σχεδίων  
και άλλες σημαντικές πληροφορίες:

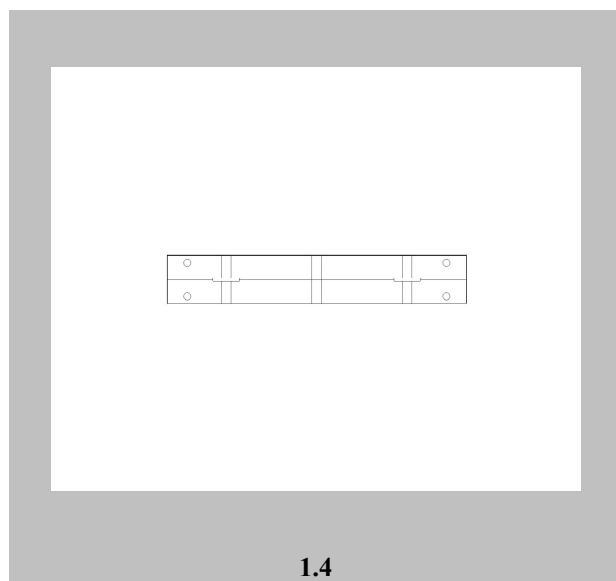
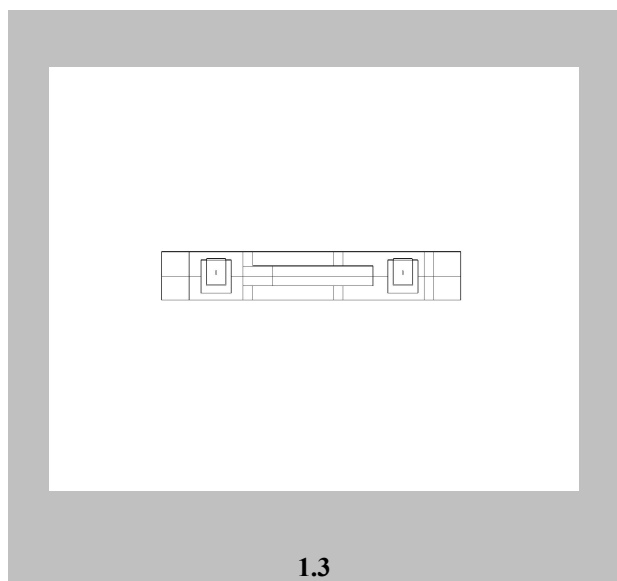
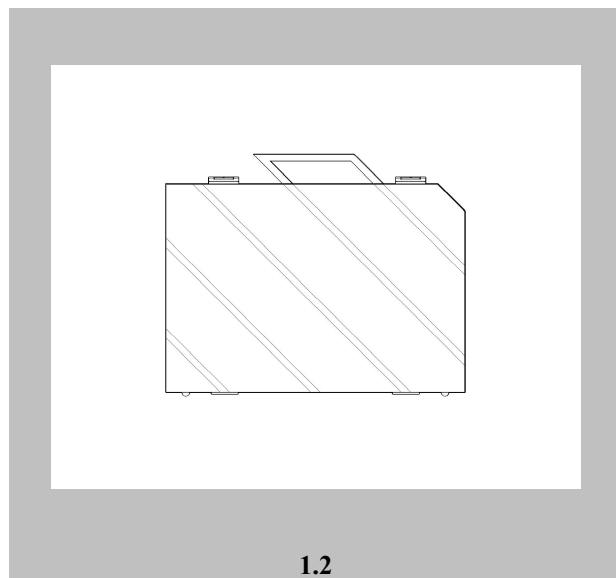
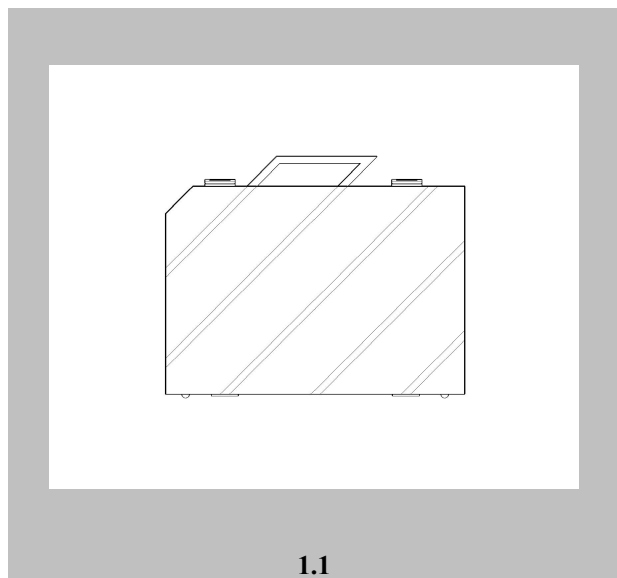

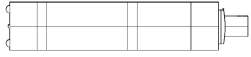

1.5



1.6

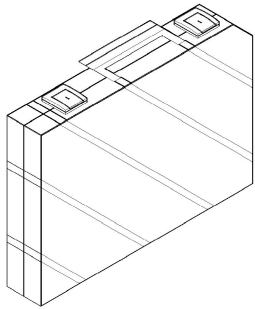

1.7

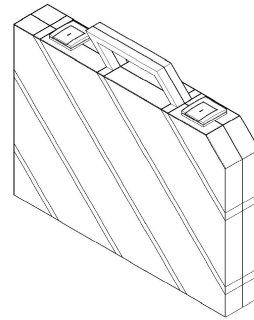

1.8

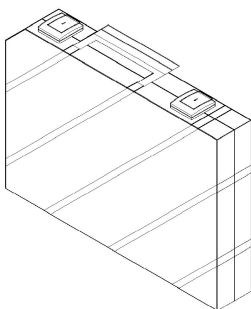

1.9

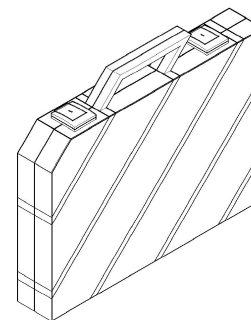

1.10

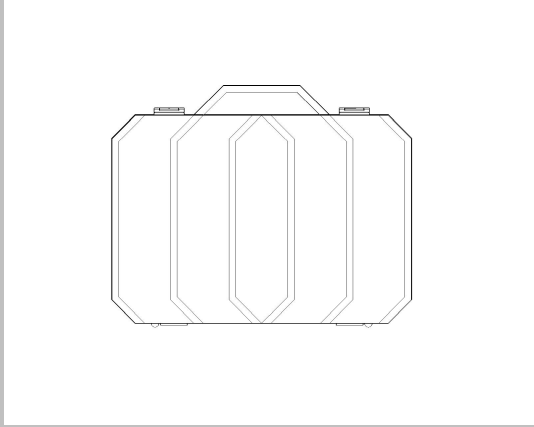

2.1

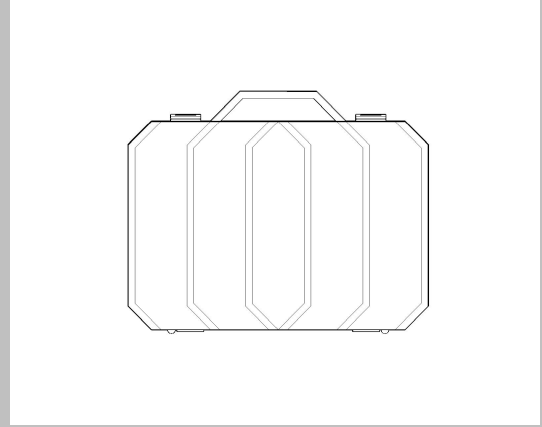

2.2

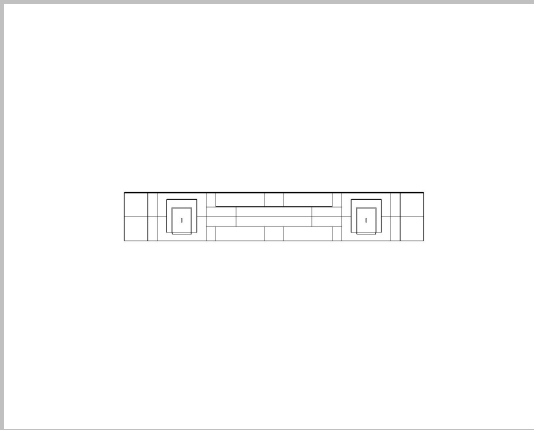

2.3

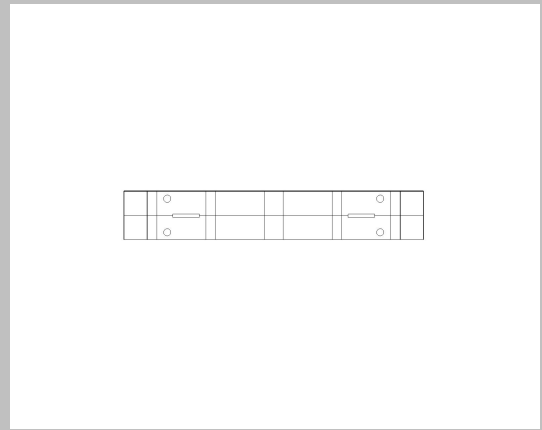

2.4

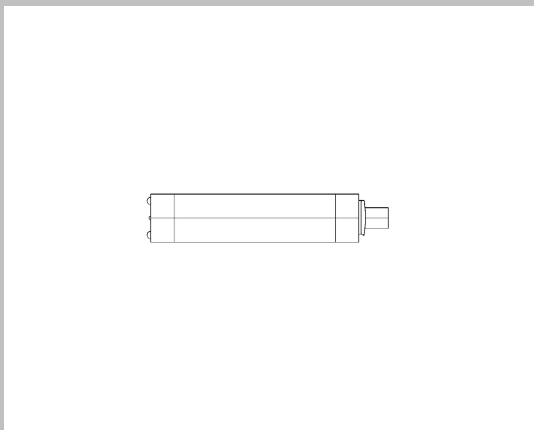

2.5

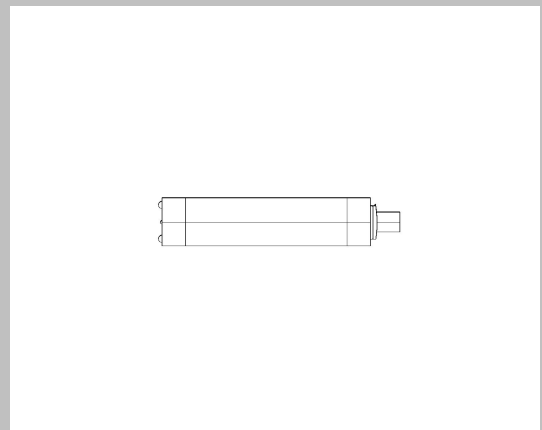

2.6

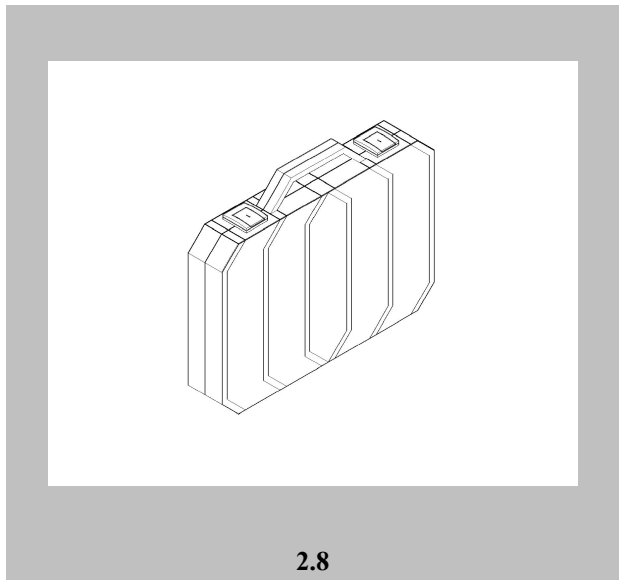
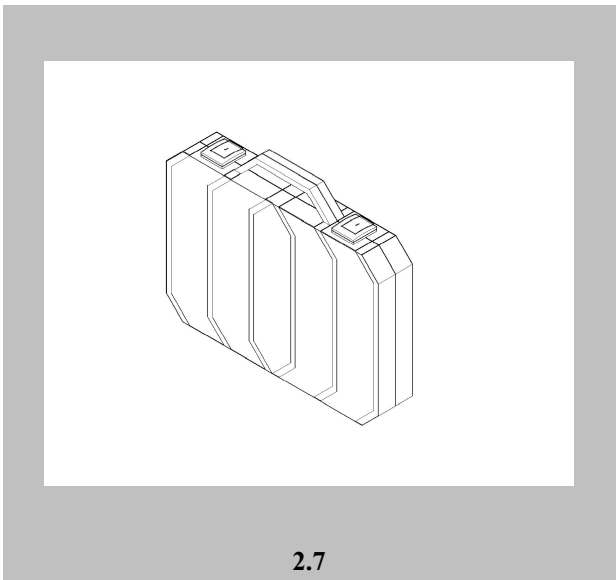



(21) Αρ. Αίτησης Σχ. ή Υπ:	20210600055
(22) Ημερομηνία Κατάθεσης:	23-07-2021
(18) Ημ. Λήξης 1ης πενταετίας:	23-07-2026
(71) Καταθέτης(ες):	<b>LAVAZOS SOLUTIONS E.E.</b> ΠΑΡΟΔΟΣ ΟΡΦΕΩΣ 164 ΑΘΗΝΑ 11855 GR
(30) Συμβ. Προτεραιότητα(ες):	
(72) Δημιουργός(οι):	<b>ΛΑΒΑΖΟΣ ΔΗΜΗΤΡΙΟΣ</b>
(74) Πληρεξούσιος:	
(-) Αντίκλητος:	
(28) Αριθμός Σχεδίων/Υποδειγμάτων:	3
(51) Ταξινόμηση Locarno:	25-02
(54) Προσδιορισμός Αντικειμένου:	<b>ΣΧΕΔΙΑ ΑΝΑΦΟΡΑΣ ΕΙΔΙΚΟΥ ΠΡΟΦΙΛ ΑΛΟΥΜΙΝΙΟΥ ΜΕ ΕΓΚΟΠΕΣ &amp; ΑΥΛΑΚΩΣΕΙΣ (ΡΑΜΠΟΤΕ) ΓΙΑ ΚΑΛΥΨΗ ΕΠΙΦΑΝΕΙΩΝ</b>
(29) Κατάθεση δείγματος:	Όχι

Πληροφορίες σχετικά με τον αριθμό των σχεδίων και άλλες σημαντικές πληροφορίες:

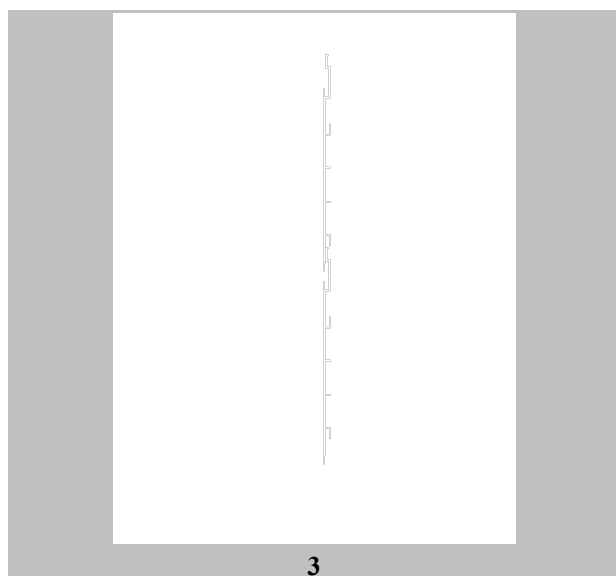
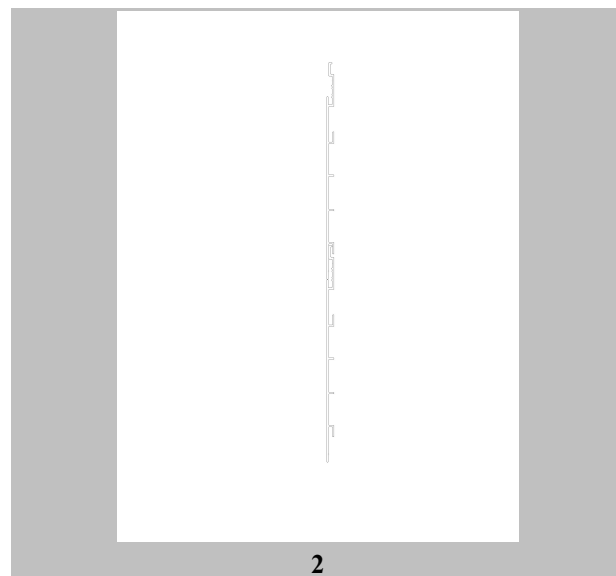
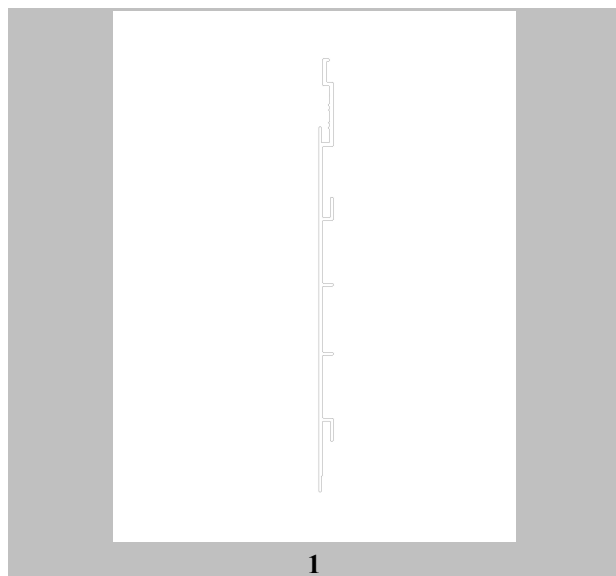

(21) Αρ. Αίτησης Σχ. ή Υπ:	20210600056
(22) Ημερομηνία Κατάθεσης:	21-07-2021
(18) Ημ. Λήξης 1ης πενταετίας:	21-07-2026
(71) Καταθέτης(ες):	<b>LAVAZOS SOLUTIONS E.E.</b> ΠΑΡΟΔΟΣ ΟΡΦΕΩΣ 164 ΑΘΗΝΑ 11855 GR
(30) Συμβ. Προτεραιότητα(ες):	
(72) Δημιουργός(οι):	<b>ΛΑΒΑΖΟΣ ΔΗΜΗΤΡΙΟΣ</b>
(74) Πληρεξούσιος:	
(-) Αντίκλητος:	
(28) Αριθμός Σχεδίων/Υποδειγμάτων:	7
(51) Ταξινόμηση Locarno:	25-01
(54) Προσδιορισμός Αντικειμένου:	<b>ΣΧΕΔΙΑ ΑΝΑΦΟΡΑΣ ΣΥΓΚΡΑΤΗΣΗΣ &amp; ΔΙΑΤΗΡΗΣΗΣ 90 ΜΟΙΡΩΝ ΣΕ ΣΥΝΘΕΤΟ ΦΥΛΛΟ ΑΛΟΥΜΙΝΙΟΥ (ΜΠΟΝΤ)</b>
(29) Κατάθεση δείγματος:	Όχι

Πληροφορίες σχετικά με τον αριθμό των σχεδίων  
και άλλες σημαντικές πληροφορίες:

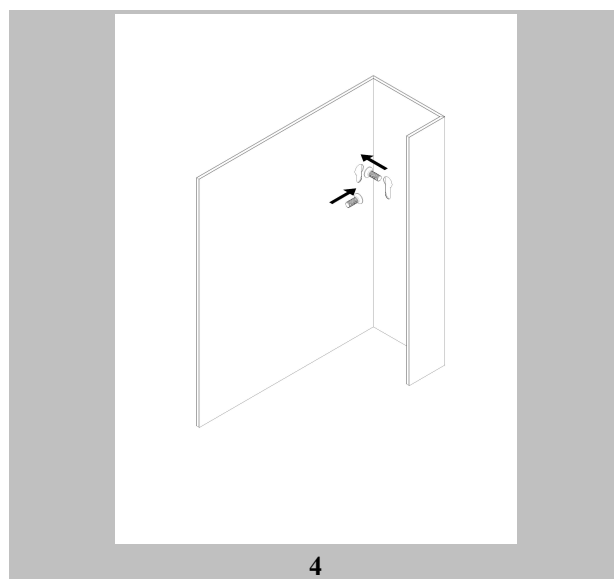
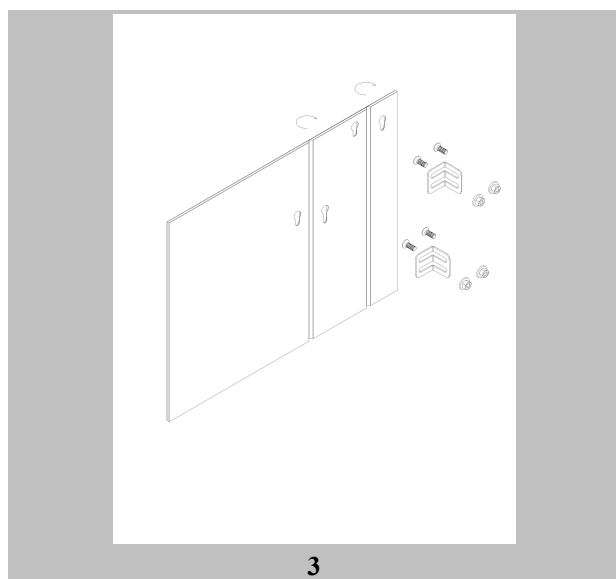
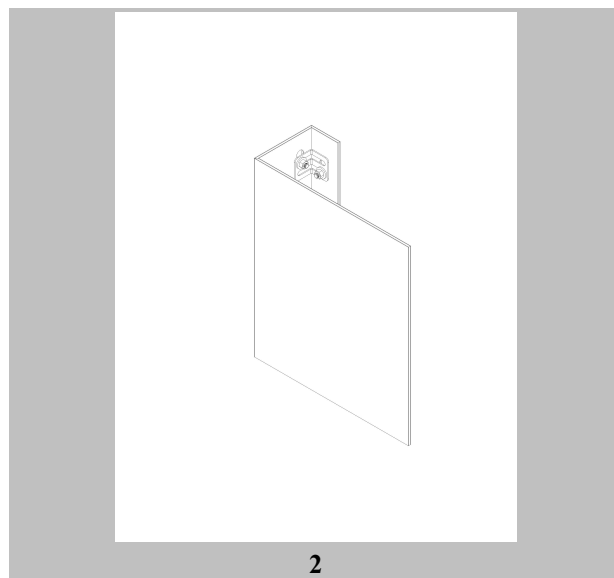
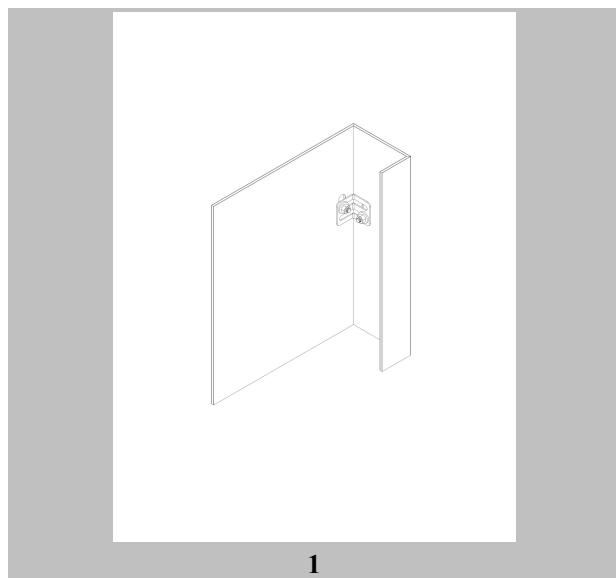

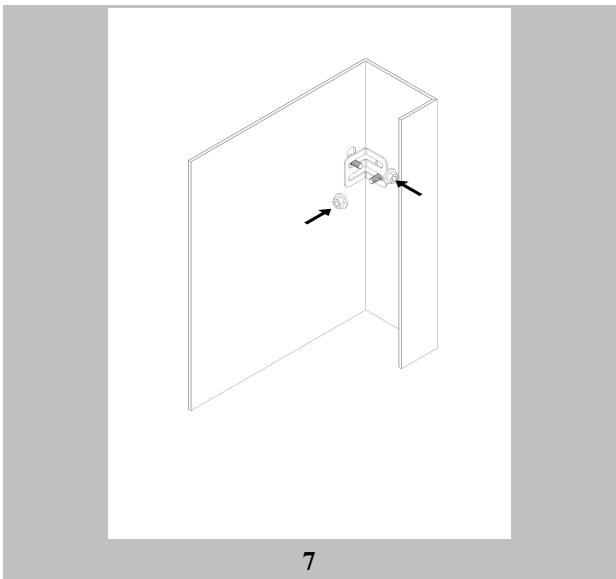
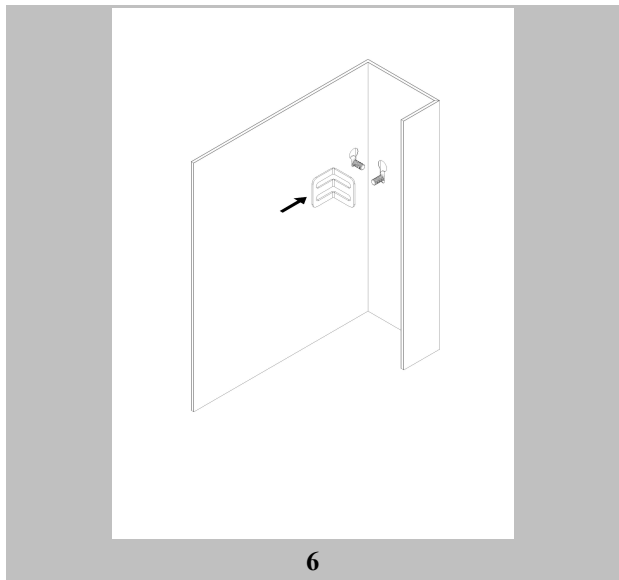
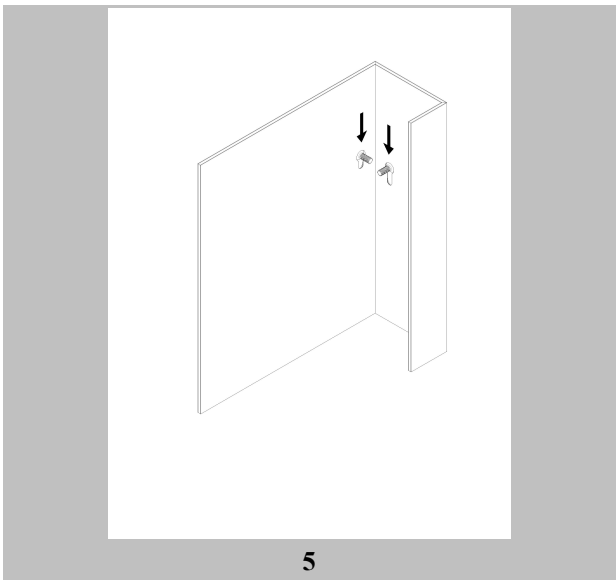

(21) Αρ. Αίτησης Σχ. ή Υπ:	20210600057
(22) Ημερομηνία Κατάθεσης:	28-07-2021
(18) Ημ. Λήξης 1ης πενταετίας:	28-07-2026
(71) Καταθέτης(ες):	<b>ΓΑΡΜΠΗΣ ΓΕΩΡΓΙΟΥ ΝΙΚΟΛΑΟΣ</b> Λιθόστρωτο 24 ΑΡΓΟΣΤΟΛΙ 28100 GR
(30) Συμβ. Προτεραιότητα(ες):	
(72) Δημιουργός(οι):	<b>ΓΑΡΜΠΗΣ ΝΙΚΟΛΑΟΣ</b>
(74) Πληρεξούσιος:	
(-) Αντίκλητος:	
(28) Αριθμός Σχεδίων/Υποδειγμάτων:	26
(51) Ταξινόμηση Locarno:	11-01
(54) Προσδιορισμός Αντικειμένου:	<b>ΚΟΣΜΗΜΑΤΑ</b>
(29) Κατάθεση δείγματος:	Όχι

Πληροφορίες σχετικά με τον αριθμό των σχεδίων και άλλες σημαντικές πληροφορίες:



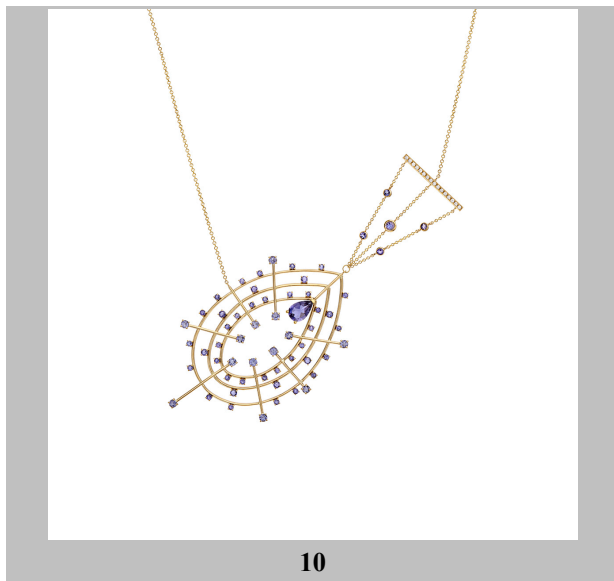
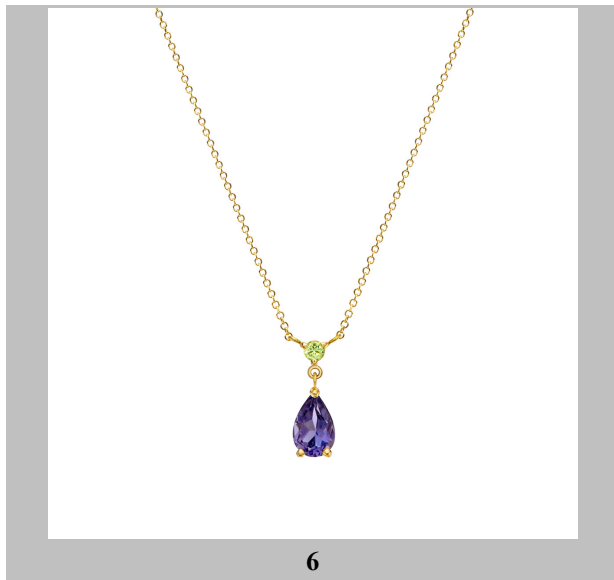



11



12



13



14



15



16

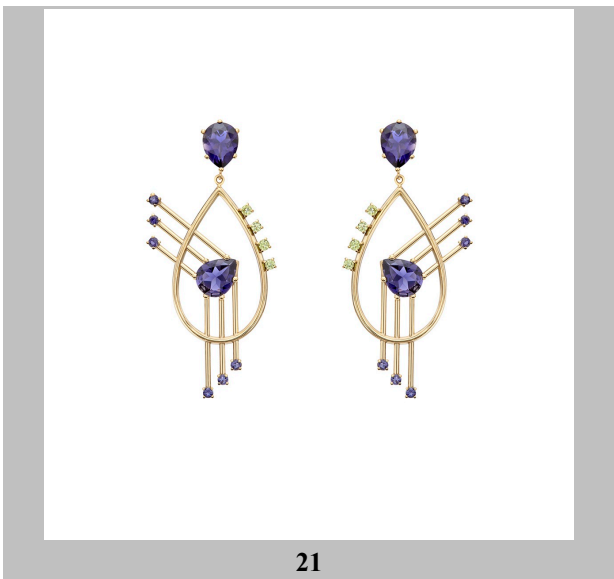

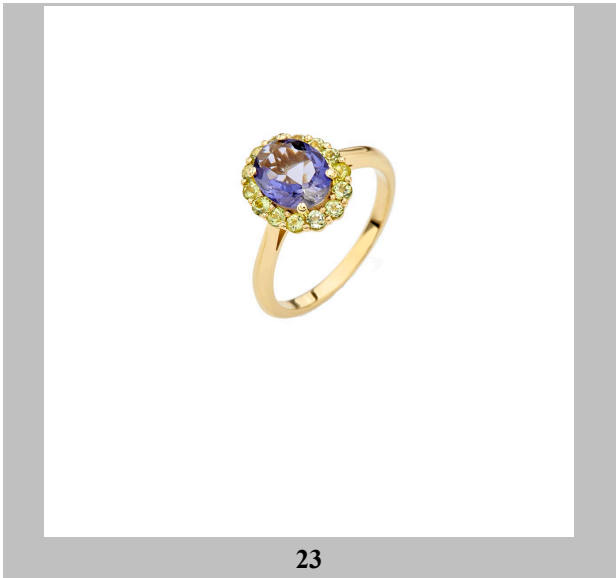

23

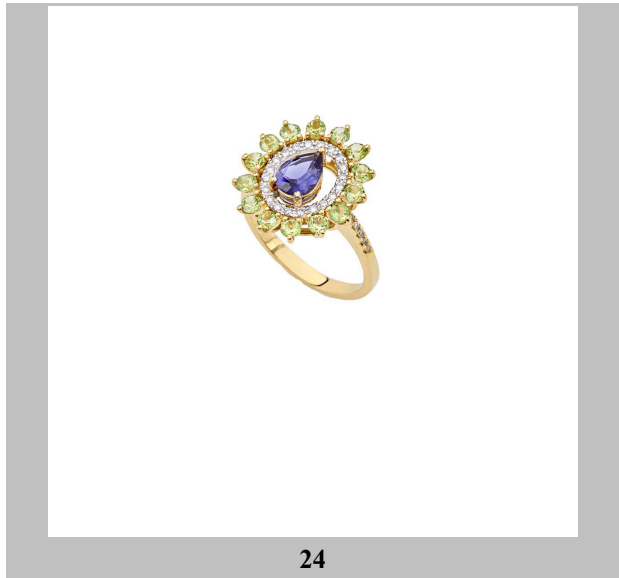

24

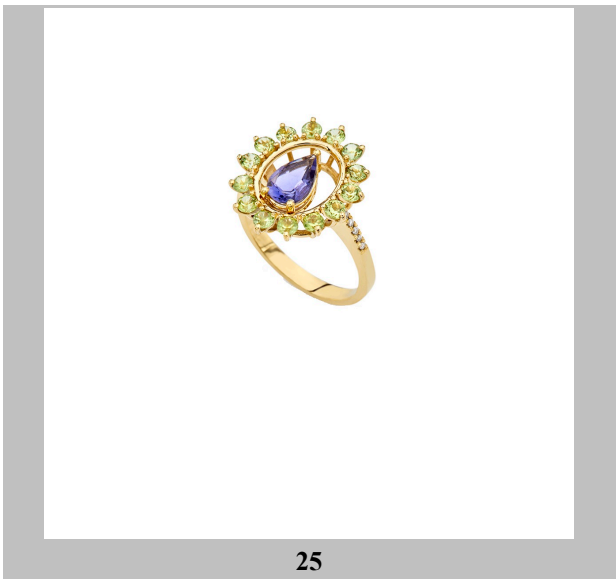

25



26



- (21) Αρ. Αίτησης Σχ. ή Υπ: **20210600058**
- (22) Ημερομηνία Κατάθεσης: 29-07-2021
- (18) Ημ. Λήξης 1ης πενταετίας: 29-07-2026
- (71) Καταθέτης(ες): **ΔΗΜΟΥ ΑΧΙΛΛΕΑ ΝΙΚΟΛΑΟΣ**  
32ο χλμ. Ε.Ο. Αθηνών - Λαμίας ΚΑΠΠΑΝΔΡΙΤΙ (ΑΤΤΙΚΗΣ) 19014 GR
- (30) Συμβ. Προτεραιότητα(ες):
- (72) Δημιουργός(οι): **ΔΗΜΟΥ ΝΙΚΟΛΑΟΣ**
- (74) Πληρεξούσιος:
- (-) Αντίκλητος:
- (28) Αριθμός Σχεδίων/Υποδειγμάτων: 1
- (51) Ταξινόμηση Locarno: 32-00
- (54) Προσδιορισμός Αντικειμένου: **ΚΑΤΟΨΗ ΝΕΟΤΕΡΟΥ ΠΕΡΙΠΤΕΡΟΥ ΑΠΟΚΛΕΙΣΤΙΚΗΣ ΕΣΩΤΕΡΙΚΗΣ ΠΡΟΩΘΗΤΙΚΗΣ ΕΝΕΡΓΕΙΑΣ ΚΑΙ ΕΣΩΤΕΡΙΚΗΣ ΔΙΑΦΗΜΙΣΤΙΚΗΣ ΠΡΟΒΟΛΗΣ**
- (29) Κατάθεση δείγματος: Όχι

Πληροφορίες σχετικά με τον αριθμό των σχεδίων και άλλες σημαντικές πληροφορίες:

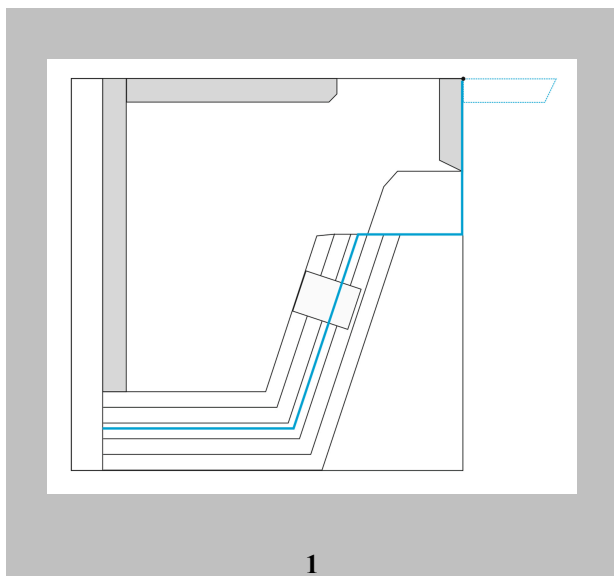

- (21) Αρ. Αίτησης Σχ. ή Υπ: 20210600059
- (22) Ημερομηνία Κατάθεσης: 29-07-2021
- (18) Ημ. Λήξης 1ης πενταετίας: 29-07-2026
- (71) Καταθέτης(ες): ΔΗΜΟΥ ΑΧΙΛΛΕΑ ΝΙΚΟΛΑΟΣ  
32ο χλμ. Ε.Ο. Αθηνών - Λαμίας ΚΑΠΑΝΔΡΙΤΙ (ΑΤΤΙΚΗΣ) 19014 GR
- (30) Συμβ. Προτεραιότητα(ες):
- (72) Δημιουργός(οι): ΔΗΜΟΥ ΝΙΚΟΛΑΟΣ
- (74) Πληρεξούσιος:
- (-) Αντίκλητος:
- (28) Αριθμός Σχεδίων/Υποδειγμάτων: 2
- (51) Ταξινόμηση Locarno: 25-03
- (54) Προσδιορισμός Αντικειμένου: ΝΕΟΤΕΡΟ ΠΕΡΙΠΤΕΡΟ ΑΠΟΚΛΕΙΣΤΙΚΗΣ ΕΣΩΤΕΡΙΚΗΣ ΠΡΟΩΘΗΤΙΚΗΣ ΕΝΕΡΓΕΙΑΣ ΚΑΙ ΕΣΩΤΕΡΙΚΗΣ ΔΙΑΦΗΜΙΣΤΙΚΗΣ ΠΡΟΒΟΛΗΣ
- (29) Κατάθεση δείγματος: Όχι

Πληροφορίες σχετικά με τον αριθμό των σχεδίων και άλλες σημαντικές πληροφορίες:

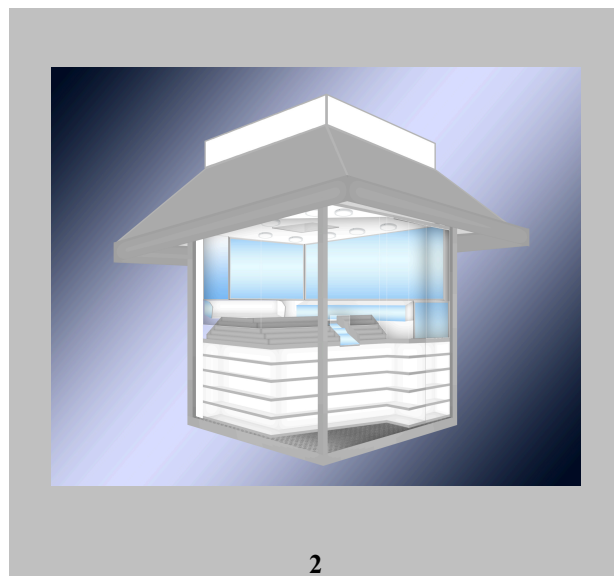
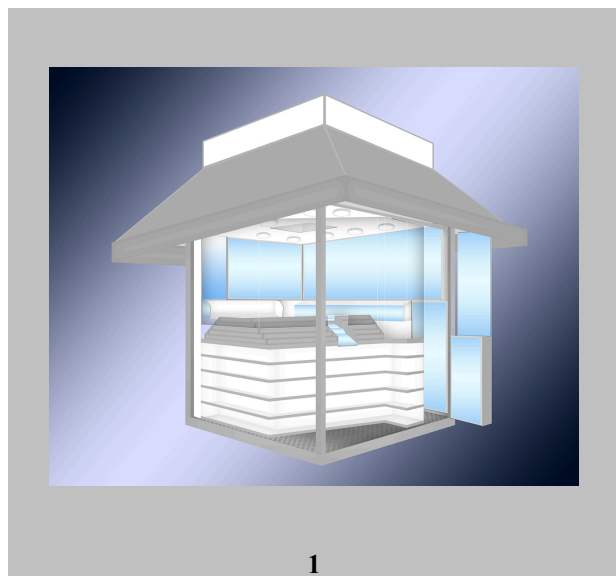

- |                                    |                                                                                                                |
|------------------------------------|----------------------------------------------------------------------------------------------------------------|
| (21) Αρ. Αίτησης Σχ. ή Υπ:         | <b>20210600060</b>                                                                                             |
| (22) Ημερομηνία Κατάθεσης:         | 30-07-2021                                                                                                     |
| (18) Ημ. Λήξης 1ης πενταετίας:     | 30-07-2026                                                                                                     |
| (71) Καταθέτης(ες):                | <b>Σ. ΚΑΙ Α. ΠΑΠΑΔΟΠΟΥΛΟΣ Ο.Β.Ε.Ε.</b><br>Βιομηχανική Περιοχή Θεσσαλονίκης (ΒΙ.ΠΕ.Θ), ΟΤ 38<br>ΣΙΝΔΟΣ 57022 GR |
| (30) Συμβ. Προτεραιότητα(ες):      |                                                                                                                |
| (72) Δημιουργός(οι):               | <b>ΠΑΠΑΔΟΠΟΥΛΟΣ ΣΑΒΒΑΣ</b>                                                                                     |
| (74) Πληρεξούσιος:                 | <b>ΕΡΝΕΣΤΟ ΓΕΩΡΓΟΥΛΗΣ</b><br>Εθνικής Αντιστάσεως 92 ΒΡΙΛΗΣΣΙΑ 15235 GR                                         |
| (-) Αντίκλητος:                    | <b>ΕΡΝΕΣΤΟ ΓΕΩΡΓΟΥΛΗΣ</b><br>Εθνικής Αντιστάσεως 92 ΒΡΙΛΗΣΣΙΑ 15235 GR                                         |
| (28) Αριθμός Σχεδίων/Υποδειγμάτων: | 27                                                                                                             |
| (51) Ταξινόμηση Locarno:           | 25-01                                                                                                          |
| (54) Προσδιορισμός Αντικειμένου:   | <b>ΠΡΟΦΙΛ ΑΛΟΥΜΙΝΙΟΥ</b>                                                                                       |
| (29) Κατάθεση δείγματος:           | Όχι                                                                                                            |

Πληροφορίες σχετικά με τον αριθμό των σχεδίων και άλλες σημαντικές πληροφορίες:

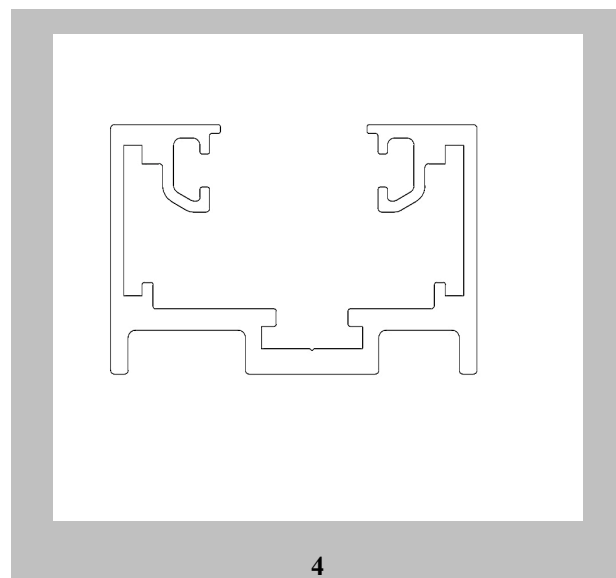
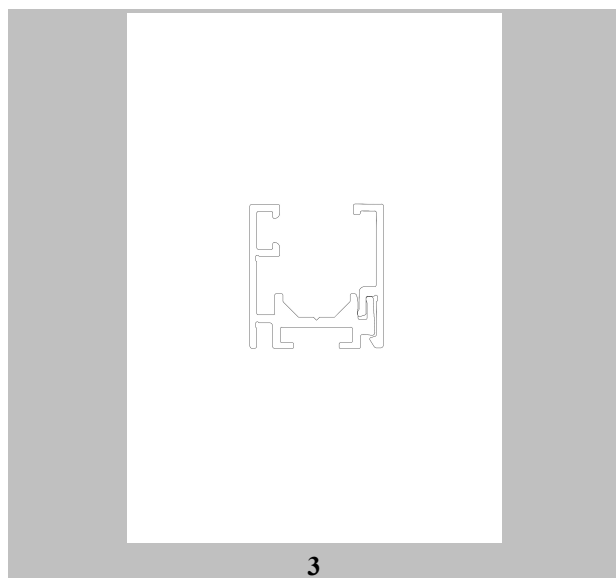
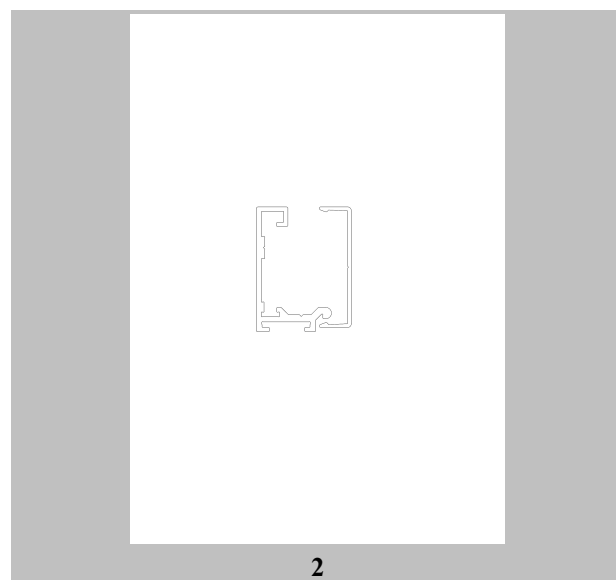
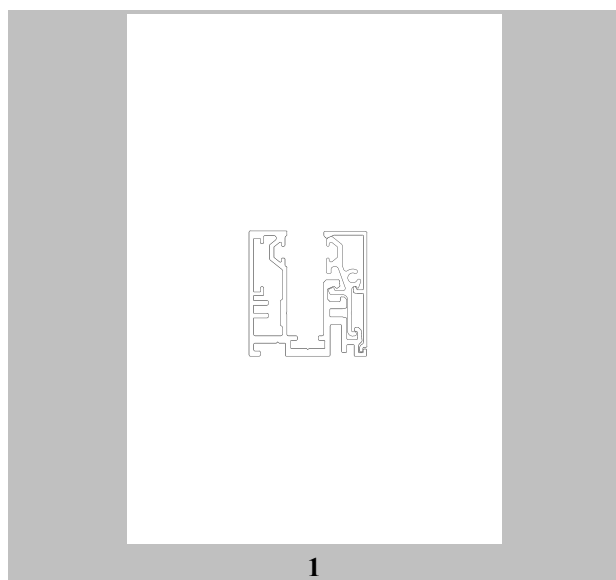

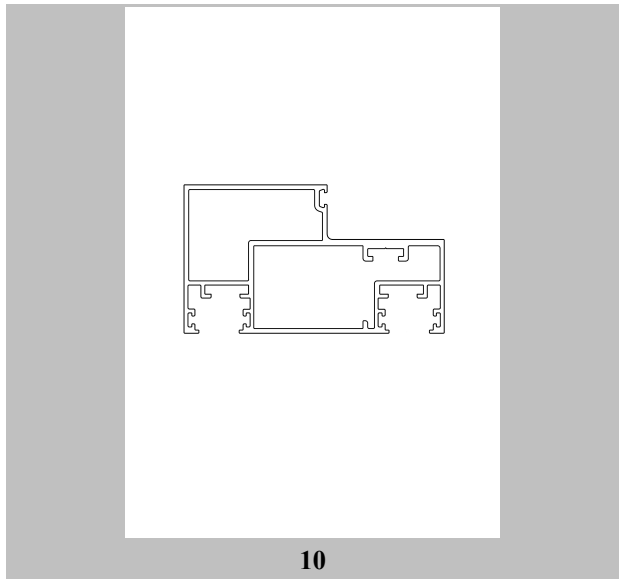
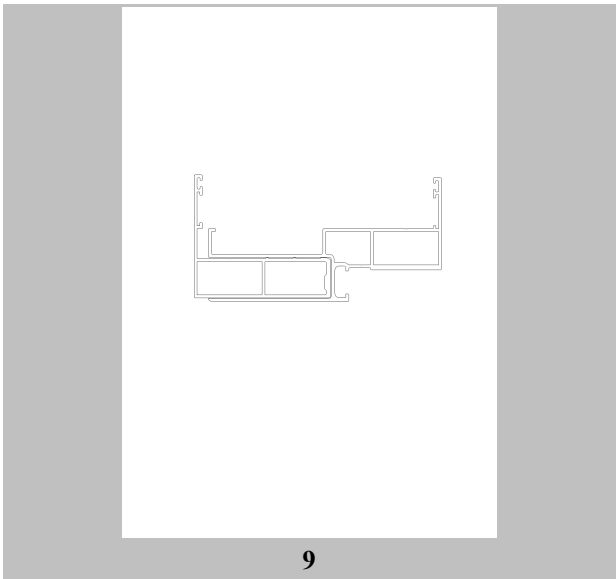
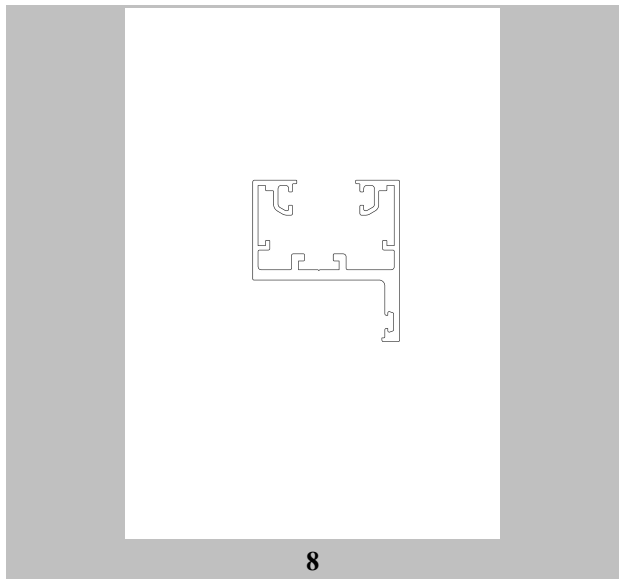
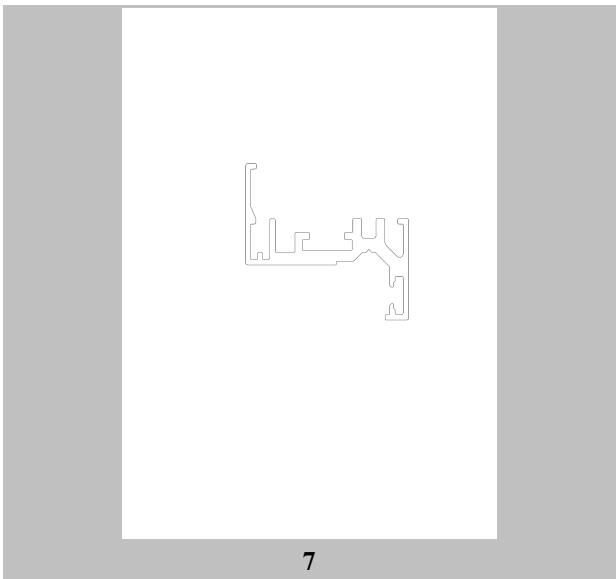
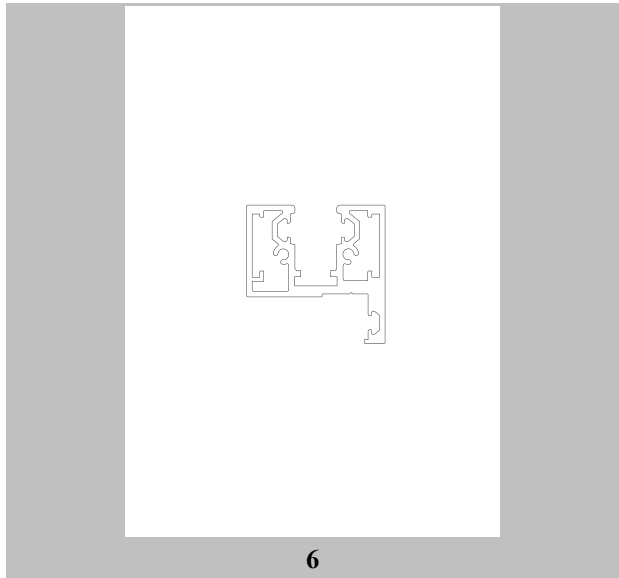
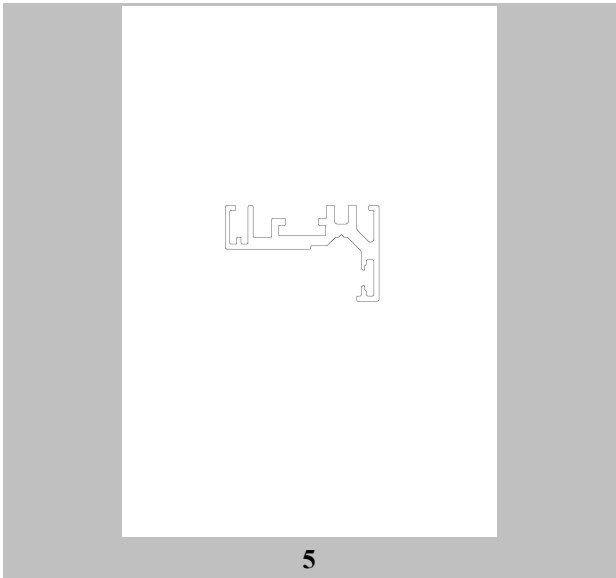

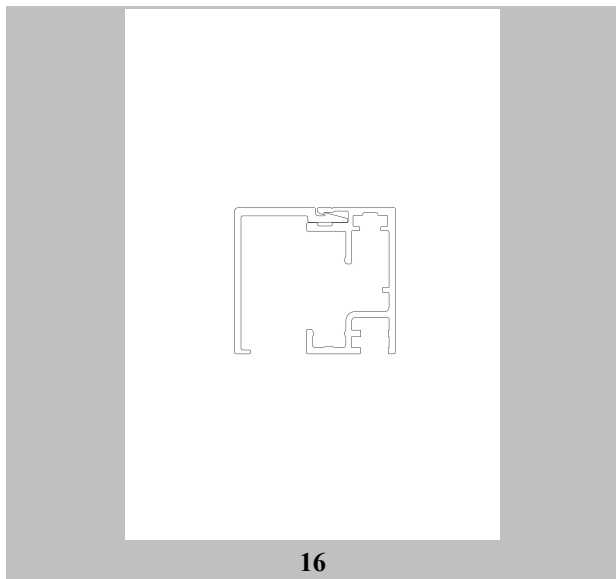
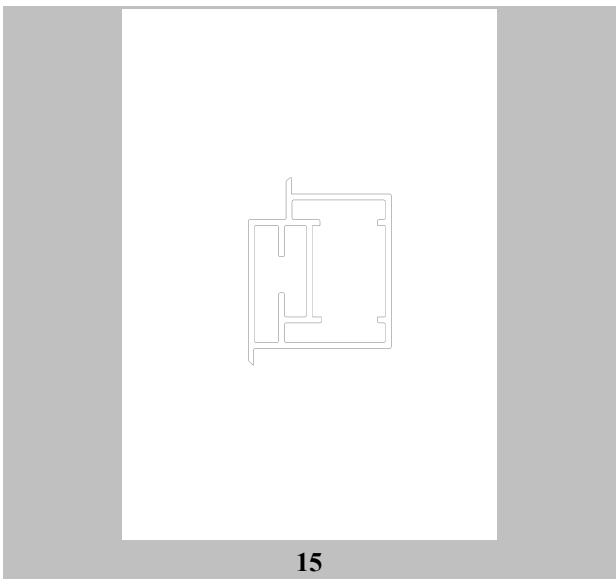
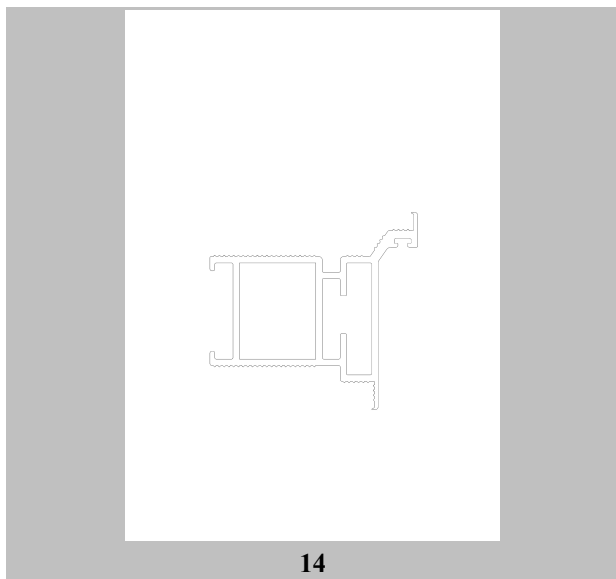
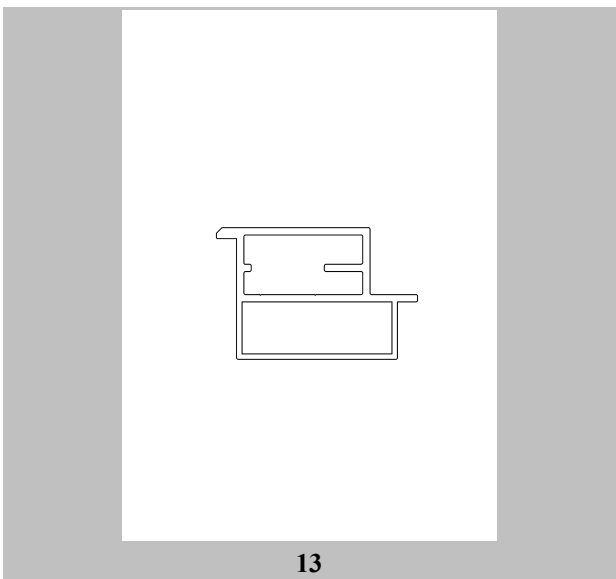
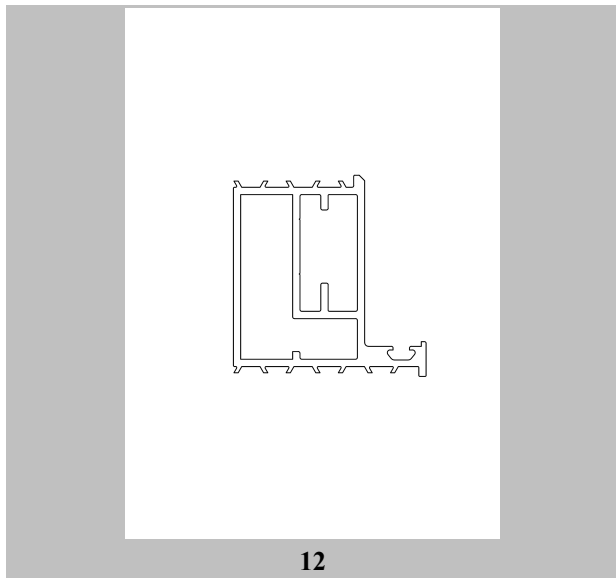
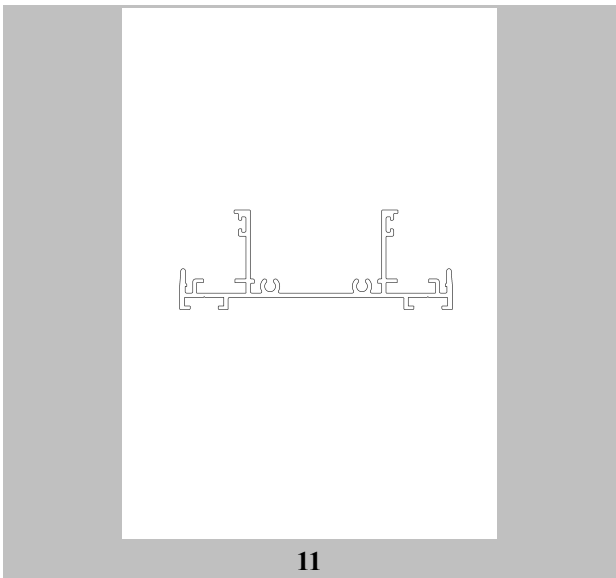

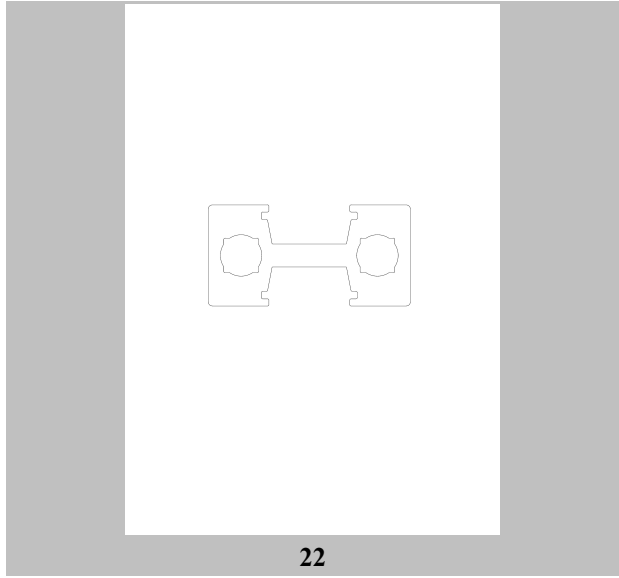
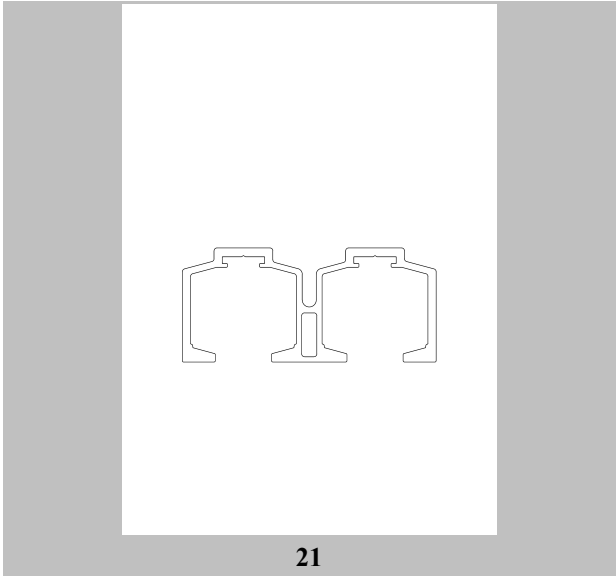
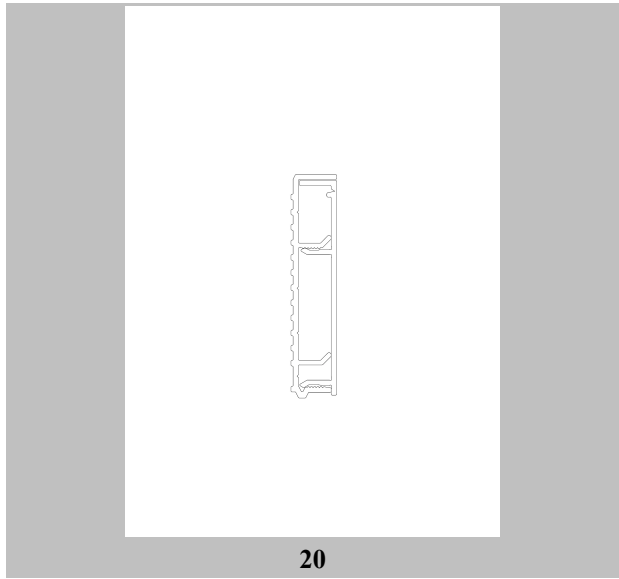
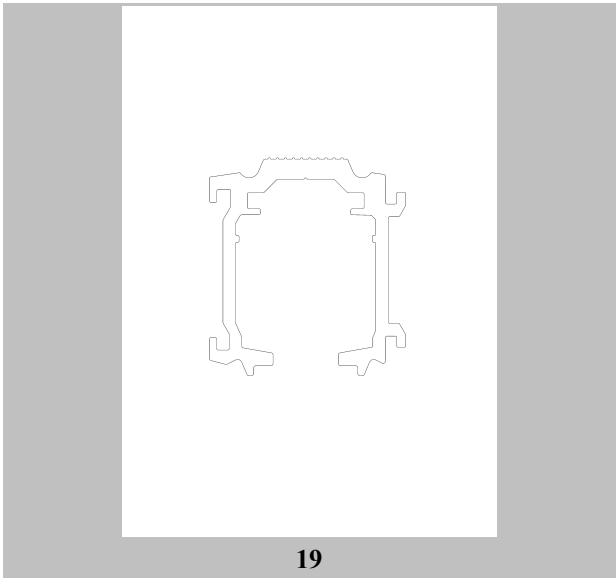
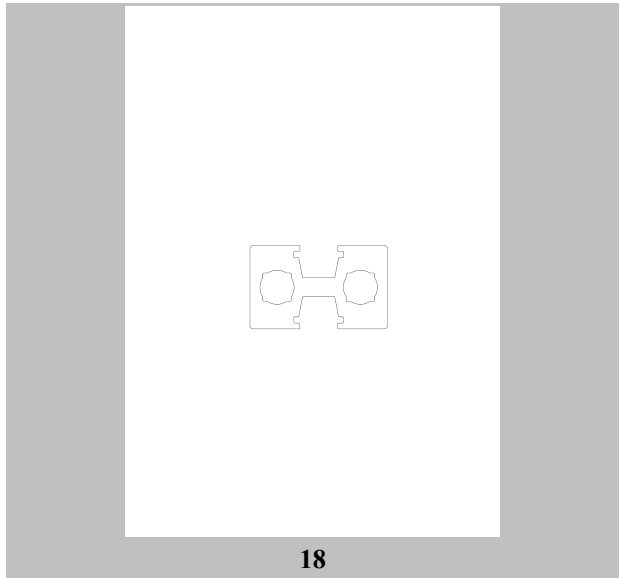
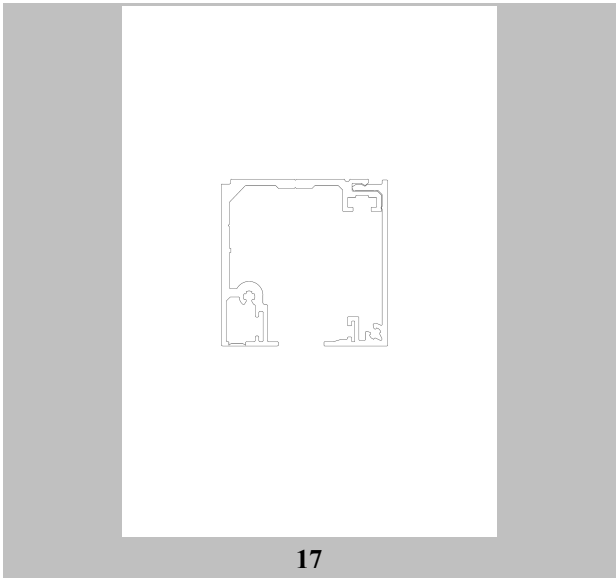

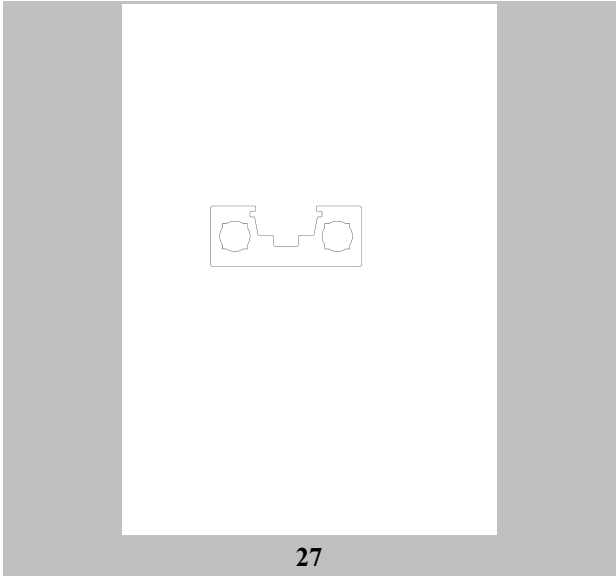
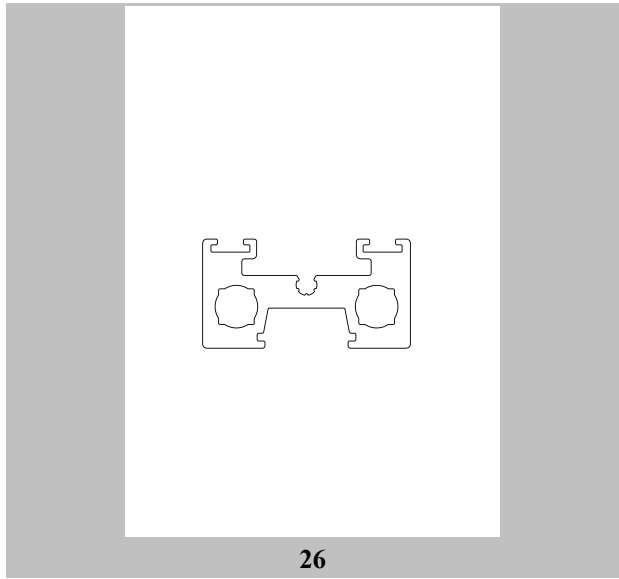
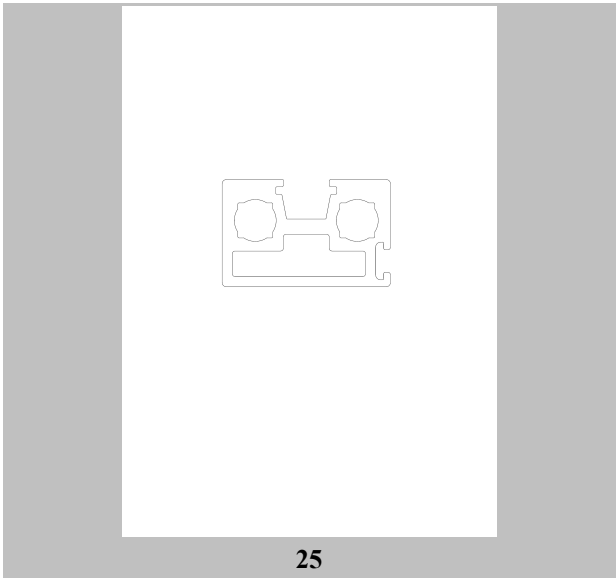
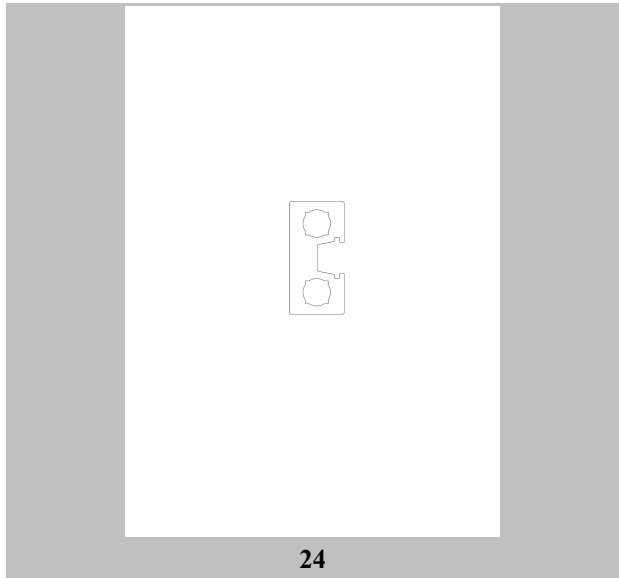
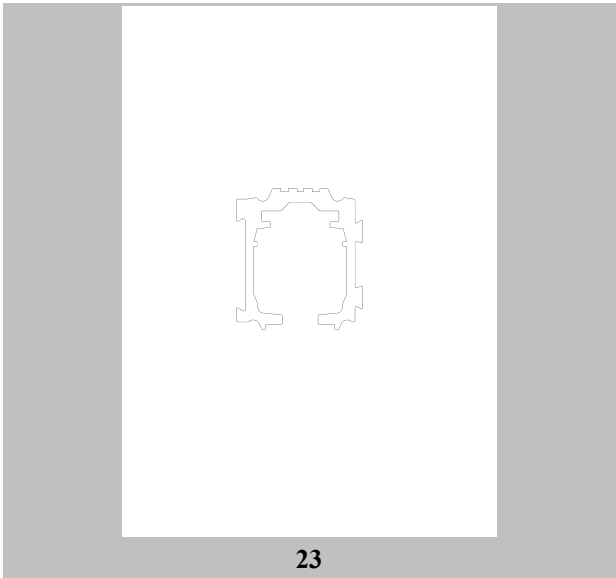

**ΕΥΡΕΤΗΡΙΟ ΑΙΤΗΣΕΩΝ ΣΧΕΔΙΩΝ Ή ΥΠΟΔΕΙΓΜΑΤΩΝ  
ΣΥΜΦΩΝΑ ΜΕ ΤΗΝ ΑΛΦΑΒΗΤΙΚΗ ΣΕΙΡΑ ΤΩΝ ΚΑΤΑΘΕΤΩΝ**

<b>Καταθέτης(ες) (71)</b>	<b>Προσδιορισμός Αντικειμένου Σχεδίου ή Υποδείγματος (54)</b>	<b>Ημερομηνία Κατάθεσης (22)</b>	<b>Αρ. Αίτησης Σχ. ή Υπ (21)</b>
<b>LAVAZOS SOLUTIONS E.E.</b>	ΣΧΕΔΙΑ ΑΝΑΦΟΡΑΣ ΕΙΔΙΚΟΥ ΠΡΟΦΙΛ ΑΛΟΥΜΙΝΙΟΥ ΜΕ ΕΓΚΟΠΕΣ & ΑΥΛΑΚΩΣΕΙΣ (ΡΑΜΠΟΤΕ) ΓΙΑ ΚΑΛΥΨΗ ΕΠΙΦΑΝΕΙΩΝ	23-07-2021	20210600055
<b>LAVAZOS SOLUTIONS E.E.</b>	ΣΧΕΔΙΑ ΑΝΑΦΟΡΑΣ ΣΥΓΚΡΑΤΗΣΗΣ & ΔΙΑΤΗΡΗΣΗΣ 90 ΜΟΙΡΩΝ ΣΕ ΣΥΝΘΕΤΟ ΦΥΛΛΟ ΑΛΟΥΜΙΝΙΟΥ (ΜΠΟΝΤ)	21-07-2021	20210600056
<b>ΒΑΛΛΗΣ ΚΑΡΑΜΠΕΤΣΟΣ Ο.Ε.</b>	ΔΙΑΚΟΣΜΗΤΙΚΑ ΑΓΑΛΜΑΤΙΔΙΑ	15-07-2021	20210600053
<b>ΓΑΡΜΠΗΣ ΓΕΩΡΓΙΟΥ ΝΙΚΟΛΑΟΣ</b>	ΚΟΣΜΗΜΑΤΑ	28-07-2021	20210600057
<b>ΔΗΜΟΥ ΑΧΙΛΛΕΑ ΝΙΚΟΛΑΟΣ</b>	ΝΕΟΤΕΡΟ ΠΕΡΙΠΤΕΡΟ ΕΣΩΤΕΡΙΚΗΣ ΔΙΑΦΗΜΙΣΤΙΚΗΣ ΠΡΟΒΟΛΗΣ ΚΑΙ ΠΡΟΣΒΑΣΗΣ	01-07-2021	20210600048
<b>ΔΗΜΟΥ ΑΧΙΛΛΕΑ ΝΙΚΟΛΑΟΣ</b>	ΚΑΤΟΨΗ ΝΕΟΤΕΡΟΥ ΣΧΕΔΙΟΥ ΠΕΡΙΠΤΕΡΟΥ ΕΣΩΤΕΡΙΚΗΣ ΠΡΟΣΒΑΣΗΣ ΜΕ ΕΝΤΙΧΟΙΣΜΕΝΑ ΨΥΓΕΙΑ ΕΣΩΤΕΡΙΚΑ	01-07-2021	20210600049
<b>ΔΗΜΟΥ ΑΧΙΛΛΕΑ ΝΙΚΟΛΑΟΣ</b>	ΝΕΑ ΠΡΟΣΟΨΗ ΠΕΡΙΠΤΕΡΟΥ ΜΕ ΕΣΩΤΕΡΙΚΕΣ ΔΙΑΦΗΜΙΣΤΙΚΕΣ ΠΡΟΒΟΛΕΣ	15-07-2021	20210600051
<b>ΔΗΜΟΥ ΑΧΙΛΛΕΑ ΝΙΚΟΛΑΟΣ</b>	ΝΕΟΤΕΡΟ ΠΕΡΙΠΤΕΡΟ ΑΠΟΚΛΕΙΣΤΙΚΗΣ ΕΣΩΤΕΡΙΚΗΣ ΔΙΑΦΗΜΙΣΤΙΚΗΣ ΠΡΟΒΟΛΗΣ	15-07-2021	20210600052



<b>Καταθέτης(ες) (71)</b>	<b>Προσδιορισμός Αντικειμένου Σχεδίου ή Υποδείγματος (54)</b>	<b>Ημερομηνία Κατάθεσης (22)</b>	<b>Αρ. Αίτησης Σχ. ή Υπ (21)</b>
<b>ΔΗΜΟΥ ΑΧΙΛΛΕΑ ΝΙΚΟΛΑΟΣ</b>	ΚΑΤΟΨΗ ΝΕΟΤΕΡΟΥ ΠΕΡΙΠΤΕΡΟΥ ΑΠΟΚΛΕΙΣΤΙΚΗΣ ΕΣΩΤΕΡΙΚΗΣ ΠΡΟΩΘΗΤΙΚΗΣ ΕΝΕΡΓΕΙΑΣ ΚΑΙ ΕΣΩΤΕΡΙΚΗΣ ΔΙΑΦΗΜΙΣΤΙΚΗΣ ΠΡΟΒΟΛΗΣ	29-07-2021	20210600058
<b>ΔΗΜΟΥ ΑΧΙΛΛΕΑ ΝΙΚΟΛΑΟΣ</b>	ΝΕΟΤΕΡΟ ΠΕΡΙΠΤΕΡΟ ΑΠΟΚΛΕΙΣΤΙΚΗΣ ΕΣΩΤΕΡΙΚΗΣ ΠΡΟΩΘΗΤΙΚΗΣ ΕΝΕΡΓΕΙΑΣ ΚΑΙ ΕΣΩΤΕΡΙΚΗΣ ΔΙΑΦΗΜΙΣΤΙΚΗΣ ΠΡΟΒΟΛΗΣ	29-07-2021	20210600059
<b>ΠΡΕΒΕΝΑ ΔΗΜΗΤΡΙΟΥ ΠΑΡΑΣΚΕΥΗ</b>	ΜΑΓΝΗΤΙΚΟ ΣΗΜΕΙΩΜΑΤΑΡΙΟ	01-07-2021	20210600050
<b>Σ. ΚΑΙ Α. ΠΑΠΑΔΟΠΟΥΛΟΣ Ο.Β.Ε.Ε.</b>	ΠΡΟΦΙΛ ΑΛΟΥΜΙΝΙΟΥ	30-07-2021	20210600060
<b>ΣΙΣΜΑΝΙΔΗΣ ΚΩΝΣΤΑΝΤΙΝΟΥ ΙΩΑΝΝΗΣ</b>	ΧΑΡΤΟΦΥΛΑΚΑΣ	16-07-2021	20210600054

**ΜΕΡΟΣ Α΄**

*ΑΙΤΗΣΕΙΣ ΚΑΙ ΑΝΑΒΟΛΕΣ ΣΧΕΔΙΩΝ Ή ΥΠΟΔΕΙΓΜΑΤΩΝ*

---

**ΑΝΑΒΟΛΕΣ**

---

**ΟΥΔΕΜΙΑ**

## ΜΕΡΟΣ Β'

### ΧΟΡΗΓΗΣΕΙΣ

---

<b>(11) Αριθμός Πιστοποιητικού Καταχώρησης Σχεδίου ή Υποδείγματος</b>	<b>6004584</b>
(21) Αρ. Αίτησης Σχ. ή Υπ	20210600043
(22) Ημερομηνία Κατάθεσης	02-06-2021
(15) Ημερομηνία Καταχώρησης	20-12-2021
(73) Δικαιούχος(οι)	<b>ΘΕΟΦΙΛΟΥ ΑΜΝΤΟΥΑΚΑΝΤΕΡ-ΘΕΟΦΙΛΟΥ ΑΣΤΕΡΙΟΣ</b> Ι. Δραγούμη 14 ΠΥΛΑΙΑ 55535 GR
<b>(54) Προσδιορισμός Αντικειμένου</b>	<b>ΚΥΛΙΝΔΡΙΚΗ ΜΕΤΑΦΕΡΟΜΕΝΗ ΚΑΤΑΣΚΕΥΗ ΓΙΑ ΣΤΕΓΑΣΗ ΕΠΙΧΕΙΡΗΣΗΣ</b>

*Περισσότερα στοιχεία στην πρώτη δημοσίευση: ΕΔΒΙ (Τεύχος Β): Νοεμβρίου 2021*

---

<b>(11) Αριθμός Πιστοποιητικού Καταχώρησης Σχεδίου ή Υποδείγματος</b>	<b>6004585</b>
(21) Αρ. Αίτησης Σχ. ή Υπ	20210600044
(22) Ημερομηνία Κατάθεσης	06-06-2021
(15) Ημερομηνία Καταχώρησης	20-12-2021
(73) Δικαιούχος(οι)	<b>ΒΑΣΙΛΕΙΑΔΗΣ ΝΙΚΟΛΑΟΥ ΣΤΑΥΡΟΣ</b> Κ. ΠΑΛΑΙΟΛΟΓΟΥ 11 ΠΕΙΡΑΙΑΣ 18535 GR
<b>(54) Προσδιορισμός Αντικειμένου</b>	<b>ΦΙΛΤΡΑ ΝΕΡΟΥ ΒΡΥΣΗΣ, ΦΙΛΤΡΑ ΝΤΟΥΣ, ΜΙΝΙ ΦΙΛΤΡΑ ΝΕΡΟΥ ΚΕΝΤΡΙΚΗΣ ΠΑΡΟΧΗΣ, ΚΑΛΑΜΙ ΦΙΛΤΡΑ ΝΕΡΟΥ</b>

*Περισσότερα στοιχεία στην πρώτη δημοσίευση: ΕΔΒΙ (Τεύχος Β): Νοεμβρίου 2021*

---

<b>(11) Αριθμός Πιστοποιητικού Καταχώρησης Σχεδίου ή Υποδείγματος</b>	<b>6004586</b>
(21) Αρ. Αίτησης Σχ. ή Υπ	20210600045
(22) Ημερομηνία Κατάθεσης	22-06-2021
(15) Ημερομηνία Καταχώρησης	20-12-2021
(73) Δικαιούχος(οι)	<b>ΤΣΑΝΤΙΛΗΣ ΔΗΜΗΤΡΙΟΥ ΤΑΚΗΣ- ΜΑΞΙΜΟΣ- ΑΛΕΞΑΝΔΡΟΣ</b> Περικλέους 27 και Φωκίωνος 16 ΑΘΗΝΑ 105 63 GR
<b>(54) Προσδιορισμός Αντικειμένου</b>	<b>ΜΟΤΙΒΑ</b>

*Περισσότερα στοιχεία στην πρώτη δημοσίευση: ΕΔΒΙ (Τεύχος Β): Νοεμβρίου 2021*

---

<b>(11) Αριθμός Πιστοποιητικού Καταχώρησης Σχεδίου ή Υποδείγματος</b>	<b>6004587</b>
(21) Αρ. Αίτησης Σχ. ή Υπ	20210600046
(22) Ημερομηνία Κατάθεσης	25-06-2021
(15) Ημερομηνία Καταχώρησης	20-12-2021
(73) Δικαιούχος(οι)	<b>ΠΑΠΑΔΑΚΟΣ ΑΝΤΩΝΙΟΥ ΓΕΩΡΓΙΟΣ</b> Αποστόλη 38 ΠΕΙΡΑΙΑΣ 18537 GR
<b>(54) Προσδιορισμός Αντικειμένου</b>	<b>ΦΩΤΙΣΤΙΚΑ</b>

*Περισσότερα στοιχεία στην πρώτη δημοσίευση: ΕΛΒΙ (Τεύχος Β): Νοεμβρίου 2021*

---

<b>(11) Αριθμός Πιστοποιητικού Καταχώρησης Σχεδίου ή Υποδείγματος</b>	<b>6004588</b>
(21) Αρ. Αίτησης Σχ. ή Υπ	20210600047
(22) Ημερομηνία Κατάθεσης	29-06-2021
(15) Ημερομηνία Καταχώρησης	20-12-2021
(73) Δικαιούχος(οι)	<b>ΠΛΑΣΤΙΚΑ Κ. ΚΟΤΡΩΝΗΣ Α.Β.Ε.Ε ΒΙΟΜΗΧΑΝΙΑ ΠΛΑΣΤΙΚΩΝ</b> ΜΑΛΛΑΜΑΤΑ ΔΩΡΙΔΟΣ ΜΑΛΛΑΜΑΤΑ 33056 GR
<b>(54) Προσδιορισμός Αντικειμένου</b>	<b>ΠΕΡΙΕΚΤΕΣ ΦΕΤΑΣ ΜΕ ΠΩΜΑ ΚΑΙ ΠΩΜΑ ΣΥΣΚΕΥΑΣΙΑΣ ΓΙΑΟΥΡΤΙΟΥ</b>

*Περισσότερα στοιχεία στην πρώτη δημοσίευση: ΕΛΒΙ (Τεύχος Β): Νοεμβρίου 2021*

---

**ΕΥΡΕΤΗΡΙΟ ΕΚΔΟΘΕΝΤΩΝ ΣΧΕΔΙΩΝ Ή ΥΠΟΔΕΙΓΜΑΤΩΝ  
ΣΥΜΦΩΝΑ ΜΕ ΤΗΝ ΑΛΦΑΒΗΤΙΚΗ ΣΕΙΡΑ ΤΩΝ ΔΙΚΑΙΟΥΧΩΝ**

<b>Δικαιούχος(οι) (73)</b>	<b>Προσδιορισμός Αντικειμένου Σχεδίου ή Υποδείγματος (54)</b>	<b>Ημερομηνία Καταχώρησης (15)</b>	<b>Αριθμός Πιστοποιητικού Καταχώρησης Σχεδίου ή Υποδείγματος (11)</b>
<b><i>ΒΑΣΙΛΕΙΑΔΗΣ ΝΙΚΟΛΑΟΥ ΣΤΑΥΡΟΣ</i></b>	ΦΙΛΤΡΑ ΝΕΡΟΥ ΒΡΥΣΗΣ, ΦΙΛΤΡΑ ΝΤΟΥΣ, ΜΙΝΙ ΦΙΛΤΡΑ ΝΕΡΟΥ ΚΕΝΤΡΙΚΗΣ ΠΑΡΟΧΗΣ, ΚΑΛΑΜΙ ΦΙΛΤΡΑ ΝΕΡΟΥ	20-12-2021	6004585
<b><i>ΘΕΟΦΙΛΟΥ ΑΜΝΤΟΥΛΚΑΝΤΕΡ- ΘΕΟΦΙΛΟΥ ΑΣΤΕΡΙΟΣ</i></b>	ΚΥΛΙΝΔΡΙΚΗ ΜΕΤΑΦΕΡΟΜΕΝΗ ΚΑΤΑΣΚΕΥΗ ΓΙΑ ΣΤΕΓΑΣΗ ΕΠΙΧΕΙΡΗΣΗΣ	20-12-2021	6004584
<b><i>ΠΑΠΑΔΑΚΟΣ ΑΝΤΩΝΙΟΥ ΓΕΩΡΓΙΟΣ</i></b>	ΦΩΤΙΣΤΙΚΑ	20-12-2021	6004587
<b><i>ΠΛΑΣΤΙΚΑ Κ. ΚΟΤΡΩΝΗΣ Α.Β.Ε.Ε ΒΙΟΜΗΧΑΝΙΑ ΠΛΑΣΤΙΚΩΝ</i></b>	ΠΕΡΙΕΚΤΕΣ ΦΕΤΑΣ ΜΕ ΠΩΜΑ ΚΑΙ ΠΩΜΑ ΣΥΣΚΕΥΑΣΙΑΣ ΓΙΑΟΥΡΤΙΟΥ	20-12-2021	6004588
<b><i>ΤΣΑΝΤΙΛΗΣ ΔΗΜΗΤΡΙΟΥ ΤΑΚΗΣ- ΜΑΞΙΜΟΣ- ΑΛΕΞΑΝΔΡΟΣ</i></b>	ΜΟΤΙΒΑ	20-12-2021	6004586

## ΜΕΡΟΣ Γ'

### ΑΝΑΝΕΩΣΕΙΣ

<b>(11) Αριθμός Πιστοποιητικού Καταχώρησης Σχεδίου ή Υποδείγματος:</b>	<b>6002287</b>
(21) Αρ. Αίτησης Σχ. ή Υπ.:	20060600105
(73) Δικαιούχος(οι):	<b>OLYMPIA-ELECTRONICS Ν.ΛΑΚΑΣΑΣ-Π.ΑΡΒΑΝΙΤΙΔΗΣ Α.Ε.</b> 72ο χλμ Π.Ε.Ο. Θεσσαλονίκης-Κατερίνης ΚΟΛΙΝΔΡΟΣ (ΠΕΡΙΑΣ) 60061 GR
<b>(15) Ημερομηνία Ανανέωσης:</b>	<b>21-06-2021</b>
<b>(17) Περίοδος Προστασίας:</b>	<b>(4η 5ετία)</b>
<b>(18) Ημ. Λήξης Ανανέωσης:</b>	<b>21-06-2026</b>
<b>(11) Αριθμός Πιστοποιητικού Καταχώρησης Σχεδίου ή Υποδείγματος:</b>	<b>6003431</b>
(21) Αρ. Αίτησης Σχ. ή Υπ.:	20110600153
(73) Δικαιούχος(οι):	<b>1)ΨΗΦΗ ΑΧΙΛΛΕΑ ΜΑΡΙΑ</b> Λαυρίου 96 ΝΕΑ ΙΩΝΙΑ (ΑΤΤΙΚΗΣ) 14235 GR <b>2)ΨΗΦΗ ΑΧΙΛΛΕΑ ΑΙΚΑΤΕΡΙΝΗ</b> Λαυρίου 96 ΝΕΑ ΙΩΝΙΑ (ΑΤΤΙΚΗΣ) 14235 GR <b>3)ΨΗΦΗ ΑΛΕΞΑΝΔΡΟΣ ΦΙΛΙΩ</b> Λαυρίου 96 ΝΕΑ ΙΩΝΙΑ (ΑΤΤΙΚΗΣ) 14235 GR
<b>(15) Ημερομηνία Ανανέωσης:</b>	<b>16-12-2021</b>
<b>(17) Περίοδος Προστασίας:</b>	<b>(3η 5ετία)</b>
<b>(18) Ημ. Λήξης Ανανέωσης:</b>	<b>16-12-2026</b>
<b>(11) Αριθμός Πιστοποιητικού Καταχώρησης Σχεδίου ή Υποδείγματος:</b>	<b>6003432</b>
(21) Αρ. Αίτησης Σχ. ή Υπ.:	20110600154
(73) Δικαιούχος(οι):	<b>1)ΨΗΦΗ ΑΧΙΛΛΕΑ ΜΑΡΙΑ</b> Λαυρίου 96 ΝΕΑ ΙΩΝΙΑ (ΑΤΤΙΚΗΣ) 14235 GR <b>2)ΨΗΦΗ ΑΧΙΛΛΕΑ ΑΙΚΑΤΕΡΙΝΗ</b> Λαυρίου 96 ΝΕΑ ΙΩΝΙΑ (ΑΤΤΙΚΗΣ) 14235 GR <b>3)ΨΗΦΗ ΑΛΕΞΑΝΔΡΟΣ ΦΙΛΙΩ</b> Λαυρίου 96 ΝΕΑ ΙΩΝΙΑ (ΑΤΤΙΚΗΣ) 14235 GR
<b>(15) Ημερομηνία Ανανέωσης:</b>	<b>16-12-2021</b>
<b>(17) Περίοδος Προστασίας:</b>	<b>(3η 5ετία)</b>
<b>(18) Ημ. Λήξης Ανανέωσης:</b>	<b>16-12-2026</b>
<b>(11) Αριθμός Πιστοποιητικού Καταχώρησης Σχεδίου ή Υποδείγματος:</b>	<b>6003434</b>
(21) Αρ. Αίτησης Σχ. ή Υπ.:	20110600156
(73) Δικαιούχος(οι):	<b>1)ΔΕΚΟΥΛΗΣ ΓΕΩΡΓΙΟΥ ΚΩΝΣΤΑΝΤΙΝΟΣ</b> Τσιγαδά Πασά 58 ΛΕΡΟΣ (ΔΩΔΕΚΑΝΗΣΟΥ) 85400 GR <b>2)ΘΕΟΔΩΡΟΥ ΖΑΧΑΡΙΑ ΝΙΚΟΛΑΟΣ</b> Ελ.Βενιζέλου 6 ΡΟΔΟΣ (ΔΩΔΕΚΑΝΗΣΟΥ) 85100 GR
<b>(15) Ημερομηνία Ανανέωσης:</b>	<b>23-12-2021</b>
<b>(17) Περίοδος Προστασίας:</b>	<b>(3η 5ετία)</b>
<b>(18) Ημ. Λήξης Ανανέωσης:</b>	<b>23-12-2026</b>

<b>(11) Αριθμός Πιστοποιητικού Καταχώρησης Σχεδίου ή Υποδείγματος:</b>	<b>6003450</b>
(21) Αρ. Αίτησης Σχ. ή Υπ.:	20120600015
(73) Δικαιούχος(οι):	<b>ΠΑΠΑΧΡΗΣΤΟΣ ΓΕΩΡΓΙΟΣ</b> Πλάκας 15 ΑΡΤΑ (ΑΡΤΑΣ) 47100 GR
<b>(15) Ημερομηνία Ανανέωσης:</b>	<b>27-01-2022</b>
<b>(17) Περίοδος Προστασίας:</b>	<b>(3η 5ετία)</b>
<b>(18) Ημ. Λήξης Ανανέωσης:</b>	<b>27-01-2027</b>
<b>(11) Αριθμός Πιστοποιητικού Καταχώρησης Σχεδίου ή Υποδείγματος:</b>	<b>6004184</b>
(21) Αρ. Αίτησης Σχ. ή Υπ.:	20160600157
(73) Δικαιούχος(οι):	<b>ΑΚΟΥ ΜΟΝΟΠΡΟΣΩΠΗ Ι.Κ.Ε.</b> Ν.Πλαστήρα 13 ΝΕΑ ΕΡΥΘΡΑΙΑ 14671 GR
<b>(15) Ημερομηνία Ανανέωσης:</b>	<b>16-12-2021</b>
<b>(17) Περίοδος Προστασίας:</b>	<b>(2η 5ετία)</b>
<b>(18) Ημ. Λήξης Ανανέωσης:</b>	<b>16-12-2026</b>
<b>(11) Αριθμός Πιστοποιητικού Καταχώρησης Σχεδίου ή Υποδείγματος:</b>	<b>6004185</b>
(21) Αρ. Αίτησης Σχ. ή Υπ.:	20160600163
(73) Δικαιούχος(οι):	<b>ΚΑΜΙΝΙΩΤΗΣ ΚΩΝΣΤΑΝΤΙΝΟΥ ΠΕΤΡΟΣ</b> Κώστα Βάρναλη 110 ΠΕΤΡΟΥΠΟΛΗ 13231 GR
<b>(15) Ημερομηνία Ανανέωσης:</b>	<b>28-12-2021</b>
<b>(17) Περίοδος Προστασίας:</b>	<b>(2η 5ετία)</b>
<b>(18) Ημ. Λήξης Ανανέωσης:</b>	<b>28-12-2026</b>
<b>(11) Αριθμός Πιστοποιητικού Καταχώρησης Σχεδίου ή Υποδείγματος:</b>	<b>6004191</b>
(21) Αρ. Αίτησης Σχ. ή Υπ.:	20160600154
(73) Δικαιούχος(οι):	<b>ΠΕΤΣΑΛΗ-ΔΙΟΜΗΔΗ ΑΘΑΝΑΣΙΟΥ ΑΜΑΛΙΑ</b> Ξενοκράτους 25 ΑΘΗΝΑ 10676 GR
<b>(15) Ημερομηνία Ανανέωσης:</b>	<b>12-12-2021</b>
<b>(17) Περίοδος Προστασίας:</b>	<b>(2η 5ετία)</b>
<b>(18) Ημ. Λήξης Ανανέωσης:</b>	<b>12-12-2026</b>
<b>(11) Αριθμός Πιστοποιητικού Καταχώρησης Σχεδίου ή Υποδείγματος:</b>	<b>6004194</b>
(21) Αρ. Αίτησης Σχ. ή Υπ.:	20160600161
(73) Δικαιούχος(οι):	<b>ΜΠΠΘΗΤΑ Ι.Κ.Ε.</b> Χαϊμαντά 18 ΧΑΛΑΝΔΡΙ 15234 GR
<b>(15) Ημερομηνία Ανανέωσης:</b>	<b>28-12-2021</b>
<b>(17) Περίοδος Προστασίας:</b>	<b>(2η 5ετία)</b>
<b>(18) Ημ. Λήξης Ανανέωσης:</b>	<b>28-12-2026</b>

**(11) Αριθμός Πιστοποιητικού Καταχώρησης Σχεδίου ή Υποδείγματος:** **6004195**

(21) Αρ. Αίτησης Σχ. ή Υπ.: 20160600162

(73) Δικαιούχος(οι): **ΜΙΠΠΘΗΤΑ Ι.Κ.Ε.**  
Χαϊμαντά 18 ΧΑΛΑΝΔΡΙ 15234 GR

**(15) Ημερομηνία Ανανέωσης:** **28-12-2021**

**(17) Περίοδος Προστασίας:** **(2η 5ετία)**

**(18) Ημ. Λήξης Ανανέωσης:** **28-12-2026**

---

**(11) Αριθμός Πιστοποιητικού Καταχώρησης Σχεδίου ή Υποδείγματος:** **6004203**

(21) Αρ. Αίτησης Σχ. ή Υπ.: 20170600010

(73) Δικαιούχος(οι): **ΒΑΡΒΙΤΣΙΩΤΗΣ ΓΕΩΡΓΙΟΥ ΠΑΝΑΓΙΩΤΗΣ**  
Συνεσίου Κυρήνης 3-5-7 ΑΘΗΝΑ 11471 GR

**(15) Ημερομηνία Ανανέωσης:** **19-01-2022**

**(17) Περίοδος Προστασίας:** **(2η 5ετία)**

**(18) Ημ. Λήξης Ανανέωσης:** **19-01-2027**

---



## ΜΕΡΟΣ Δ'

### ΛΗΞΕΙΣ

<b>(11) Αριθμός Πιστοποιητικού Καταχώρησης Σχεδίου ή Υποδείγματος:</b>	<b>6002264</b>
(21) Αρ. Αίτησης Σχ. ή Υπ.:	20060600093
(73) Δικαιούχος(οι):	<b>Δ. ΔΡΑΚΟΥΛΑΚΗΣ Α.Β.Ε.Τ.Ε. ΠΑΡΑΓΩΓΗΣ-ΕΜΠΟΡΙΑΣ-ΕΞΟΠΛΙΣΜΟΥ ΜΟΝΑΔΩΝ ΜΑΖΙΚΗΣ ΕΣΤΙΑΣΗΣ</b> Λεωνίδου 102 ΑΘΗΝΑ (ΑΤΤΙΚΗΣ) 10435 GR
(18) Ημερομηνία Λήξης:	26-05-2021
<b>(11) Αριθμός Πιστοποιητικού Καταχώρησης Σχεδίου ή Υποδείγματος:</b>	<b>6003343</b>
(21) Αρ. Αίτησης Σχ. ή Υπ.:	20110600065
(73) Δικαιούχος(οι):	<b>ΚΑΠΑΝΙΔΟΥ ΠΑΥΛΟΥ ΠΑΝΑΓΙΩΤΑ</b> Ενωτικών 3 ΘΕΣΣΑΛΟΝΙΚΗ (ΘΕΣΣΑΛΟΝΙΚΗΣ) 54627 GR
(18) Ημερομηνία Λήξης:	09-05-2021
<b>(11) Αριθμός Πιστοποιητικού Καταχώρησης Σχεδίου ή Υποδείγματος:</b>	<b>6003355</b>
(21) Αρ. Αίτησης Σχ. ή Υπ.:	20110600077
(73) Δικαιούχος(οι):	<b>DIAMANT ΜΟΝΟΠΡΟΣΩΠΗ Ε.Π.Ε.</b> Βαλαωρίτου 12 ΘΕΣΣΑΛΟΝΙΚΗ (ΘΕΣΣΑΛΟΝΙΚΗΣ) 54626 GR
(18) Ημερομηνία Λήξης:	26-05-2021
<b>(11) Αριθμός Πιστοποιητικού Καταχώρησης Σχεδίου ή Υποδείγματος:</b>	<b>6004098</b>
(21) Αρ. Αίτησης Σχ. ή Υπ.:	20160600066
(73) Δικαιούχος(οι):	<b>THERMOSEAL INDUSTRIES, LLC.</b> Jersey Avenue 600 GLOUCESTER CITY, NJ 08030 US
(18) Ημερομηνία Λήξης:	04-05-2021
<b>(11) Αριθμός Πιστοποιητικού Καταχώρησης Σχεδίου ή Υποδείγματος:</b>	<b>6004099</b>
(21) Αρ. Αίτησης Σχ. ή Υπ.:	20160600068
(73) Δικαιούχος(οι):	<b>ΡΩΜΑΝΙΑ ΣΤΑΥΡΟΥ ΕΙΡΗΝΗ</b> Κίρκης 1α ΒΟΥΛΙΑΓΜΕΝΗ 16671 GR
(18) Ημερομηνία Λήξης:	05-05-2021
<b>(11) Αριθμός Πιστοποιητικού Καταχώρησης Σχεδίου ή Υποδείγματος:</b>	<b>6004100</b>
(21) Αρ. Αίτησης Σχ. ή Υπ.:	20160600070
(73) Δικαιούχος(οι):	<b>ΜΙΝΤΣΙΟΣ ΑΘΑΝΑΣΙΟΥ ΑΝΔΡΕΑΣ</b> Οθωνος 21 ΚΗΦΙΣΙΑ 14561 GR
(18) Ημερομηνία Λήξης:	10-05-2021
<b>(11) Αριθμός Πιστοποιητικού Καταχώρησης Σχεδίου ή Υποδείγματος:</b>	<b>6004101</b>
(21) Αρ. Αίτησης Σχ. ή Υπ.:	20160600071
(73) Δικαιούχος(οι):	<b>ΜΙΝΤΣΙΟΣ ΑΘΑΝΑΣΙΟΥ ΑΝΔΡΕΑΣ</b> Οθωνος 21 ΚΗΦΙΣΙΑ 14561 GR
(18) Ημερομηνία Λήξης:	10-05-2021

<b>(11) Αριθμός Πιστοποιητικού Καταχώρησης Σχεδίου ή Υποδείγματος:</b>	<b>6004102</b>
(21) Αρ. Αίτησης Σχ. ή Υπ.:	20160600072
<b>(73) Δικαιούχος(οι):</b>	<b>ΜΙΝΤΣΙΟΣ ΑΘΑΝΑΣΙΟΥ ΑΝΔΡΕΑΣ</b> Οθωνος 21 ΚΗΦΙΣΙΑ 14561 GR
(18) Ημερομηνία Λήξης:	10-05-2021
<b>(11) Αριθμός Πιστοποιητικού Καταχώρησης Σχεδίου ή Υποδείγματος:</b>	<b>6004103</b>
(21) Αρ. Αίτησης Σχ. ή Υπ.:	20160600073
<b>(73) Δικαιούχος(οι):</b>	<b>ΤΖΙΚΑΣ ΑΔΑΜ ΕΥΑΓΓΕΛΟΣ</b> Θέση Σκαλιστήρι Νέα Ζωή ΑΣΠΡΟΠΥΡΓΟΣ 19300 GR
(18) Ημερομηνία Λήξης:	16-05-2021
<b>(11) Αριθμός Πιστοποιητικού Καταχώρησης Σχεδίου ή Υποδείγματος:</b>	<b>6004104</b>
(21) Αρ. Αίτησης Σχ. ή Υπ.:	20160600074
<b>(73) Δικαιούχος(οι):</b>	<b>Δ.Π. ΜΙΣΙΧΡΟΝΗ-Δ.Α. ΜΙΣΙΧΡΟΝΗ Ο.Ε. ΜΕ Δ.Τ. "RAAM"</b> Διστόμου & Βασιλικών 5 ΑΓ. ΑΝΑΡΓΥΡΟΙ 13561 GR
(18) Ημερομηνία Λήξης:	18-05-2021
<b>(11) Αριθμός Πιστοποιητικού Καταχώρησης Σχεδίου ή Υποδείγματος:</b>	<b>6004105</b>
(21) Αρ. Αίτησης Σχ. ή Υπ.:	20160600075
<b>(73) Δικαιούχος(οι):</b>	<b>ΣΤΕΦΑΝΟΠΟΥΛΟΥ ΙΩΑΝΝΗ ΦΙΛΙΩ</b> 25ης Μαρτίου 6 ΜΑΡΟΥΣΙ 15124 GR
(18) Ημερομηνία Λήξης:	18-05-2021
<b>(11) Αριθμός Πιστοποιητικού Καταχώρησης Σχεδίου ή Υποδείγματος:</b>	<b>6004106</b>
(21) Αρ. Αίτησης Σχ. ή Υπ.:	20160600076
<b>(73) Δικαιούχος(οι):</b>	<b>ΔΗΜΗΤΡΑΚΟΠΟΥΛΟΣ ΔΗΜΗΤΡΙΟΣ</b> ΠΡΕΒΕΖΗΣ 3 ΑΘΗΝΑ 15233 GR
(18) Ημερομηνία Λήξης:	18-05-2021
<b>(11) Αριθμός Πιστοποιητικού Καταχώρησης Σχεδίου ή Υποδείγματος:</b>	<b>6004108</b>
(21) Αρ. Αίτησης Σχ. ή Υπ.:	20160600078
<b>(73) Δικαιούχος(οι):</b>	<b>ΣΟΦΙΑΝΟΣ ΝΑΠΟΛΕΩΝΤΑ ΧΡΗΣΤΟΣ</b> Σπερχειάδος 8 & Ιτέας 4 ΠΕΡΙΣΤΕΡΙ (ΑΤΤΙΚΗΣ) 12133 GR
(18) Ημερομηνία Λήξης:	25-05-2021
<b>(11) Αριθμός Πιστοποιητικού Καταχώρησης Σχεδίου ή Υποδείγματος:</b>	<b>6004111</b>
(21) Αρ. Αίτησης Σχ. ή Υπ.:	20160600081
<b>(73) Δικαιούχος(οι):</b>	<b>ΑΣΤΡΑΚΗΣ Ο.Ε.</b> 2ο χλμ Λ.Μαρκοπούλου ΠΑΙΑΝΙΑ 19002 GR
(18) Ημερομηνία Λήξης:	30-05-2021

## ΜΕΡΟΣ Ε'

### ΜΕΤΑΒΟΛΕΣ

#### ΑΙΤΗΣΕΙΣ/ΧΟΡΗΓΗΣΕΙΣ

#### ΜΕΤΑΒΙΒΑΣΕΙΣ

(21) Αριθμός Αίτησης Σχεδίου ή Υποδείγματος:	20140600131
(11) Αριθμός Πιστοποιητικού Καταχώρησης Σχεδίου ή Υποδείγματος:	6003879
(73/74) Ιδιότητα:	Δικαιούχος
(73) Αρχικά Στοιχεία:	ΥΙΟΙ Θ. ΠΛΑΦΟΥΝΤΖΗ Ο.Ε.
(73) Τελικά Στοιχεία:	<b>ΓΕΩΡΓΙΟΣ ΠΛΑΦΟΥΝΤΖΗΣ</b> ΑΪΔΙΝΙΟΥ 12 ΓΛΥΦΑΔΑ 16675 GR
(21) Αριθμός Αίτησης Σχεδίου ή Υποδείγματος:	20150600036
(11) Αριθμός Πιστοποιητικού Καταχώρησης Σχεδίου ή Υποδείγματος:	6003927
(73/74) Ιδιότητα:	Δικαιούχος
(73) Αρχικά Στοιχεία:	ΥΙΟΙ Θ. ΠΛΑΦΟΥΝΤΖΗ Ο.Ε.
(73) Τελικά Στοιχεία:	<b>ΓΕΩΡΓΙΟΣ ΠΛΑΦΟΥΝΤΖΗΣ</b> ΑΪΔΙΝΙΟΥ 12 ΓΛΥΦΑΔΑ 16675 GR
(21) Αριθμός Αίτησης Σχεδίου ή Υποδείγματος:	20170600092
(11) Αριθμός Πιστοποιητικού Καταχώρησης Σχεδίου ή Υποδείγματος:	6004287
(73/74) Ιδιότητα:	Δικαιούχος
(73) Αρχικά Στοιχεία:	362 GROCERY ΑΝΩΝΥΜΗ ΕΤΑΙΡΕΙΑ ΕΜΠΟΡΙΑΣ ΕΙΔΩΝ SUPER MARKET με δ.τ. 362 GROCERY
(73) Τελικά Στοιχεία:	<b>"Α-ALUSYSTEM ΜΟΝΟΠΡΟΣΩΠΗ ΙΔΙΩΤΙΚΗ ΚΕΦΑΛΑΙΟΥΧΙΚΗ ΕΤΑΙΡΕΙΑ" με δ.τ. "Α-ALUSYSTEM ΜΟΝ ΙΚΕ"</b> Θέση Κούτσι Αυλώνα 19011 GR
(21) Αριθμός Αίτησης Σχεδίου ή Υποδείγματος:	20170600093
(11) Αριθμός Πιστοποιητικού Καταχώρησης Σχεδίου ή Υποδείγματος:	6004288
(73/74) Ιδιότητα:	Δικαιούχος
(73) Αρχικά Στοιχεία:	362 GROCERY ΑΝΩΝΥΜΗ ΕΤΑΙΡΕΙΑ ΕΜΠΟΡΙΑΣ ΕΙΔΩΝ SUPER MARKET με δ.τ. 362 GROCERY
(73) Τελικά Στοιχεία:	<b>"Α-ALUSYSTEM ΜΟΝΟΠΡΟΣΩΠΗ ΙΔΙΩΤΙΚΗ ΚΕΦΑΛΑΙΟΥΧΙΚΗ ΕΤΑΙΡΕΙΑ" με δ.τ. "Α-ALUSYSTEM ΜΟΝ ΙΚΕ"</b> Θέση Κούτσι Αυλώνα 19011 GR

(21) Αριθμός Αίτησης Σχεδίου ή Υποδείγματος: 20170600094  
(11) Αριθμός Πιστοποιητικού Καταχώρησης Σχεδίου ή Υποδείγματος: 6004289  
(73/74) Ιδιότητα: Δικαιούχος

(73) Αρχικά Στοιχεία: 362 GROCERY ΑΝΩΝΥΜΗ ΕΤΑΙΡΕΙΑ ΕΜΠΟΡΙΑΣ ΕΙΔΩΝ SUPER MARKET με δ.τ. 362 GROCERY

(73) Τελικά Στοιχεία: **"Α-ALUSYSTEM ΜΟΝΟΠΡΟΣΩΠΗ ΙΔΙΩΤΙΚΗ ΚΕΦΑΛΑΙΟΥΧΙΚΗ ΕΤΑΙΡΕΙΑ" με δ.τ. "Α-ALUSYSTEM ΜΟΝ ΙΚΕ"**  
Θέση Κούτσι Αυλώνα 19011 GR

---

(21) Αριθμός Αίτησης Σχεδίου ή Υποδείγματος: 20170600095  
(11) Αριθμός Πιστοποιητικού Καταχώρησης Σχεδίου ή Υποδείγματος: 6004290  
(73/74) Ιδιότητα: Δικαιούχος

(73) Αρχικά Στοιχεία: 362 GROCERY ΑΝΩΝΥΜΗ ΕΤΑΙΡΕΙΑ ΕΜΠΟΡΙΑΣ ΕΙΔΩΝ SUPER MARKET με δ.τ. 362 GROCERY

(73) Τελικά Στοιχεία: **"Α-ALUSYSTEM ΜΟΝΟΠΡΟΣΩΠΗ ΙΔΙΩΤΙΚΗ ΚΕΦΑΛΑΙΟΥΧΙΚΗ ΕΤΑΙΡΕΙΑ" με δ.τ. "Α-ALUSYSTEM ΜΟΝ ΙΚΕ"**  
Θέση Κούτσι Αυλώνα 19011 GR

---

(21) Αριθμός Αίτησης Σχεδίου ή Υποδείγματος: 20170600096  
(11) Αριθμός Πιστοποιητικού Καταχώρησης Σχεδίου ή Υποδείγματος: 6004291  
(73/74) Ιδιότητα: Δικαιούχος

(73) Αρχικά Στοιχεία: 362 GROCERY ΑΝΩΝΥΜΗ ΕΤΑΙΡΕΙΑ ΕΜΠΟΡΙΑΣ ΕΙΔΩΝ SUPER MARKET με δ.τ. 362 GROCERY

(73) Τελικά Στοιχεία: **"Α-ALUSYSTEM ΜΟΝΟΠΡΟΣΩΠΗ ΙΔΙΩΤΙΚΗ ΚΕΦΑΛΑΙΟΥΧΙΚΗ ΕΤΑΙΡΕΙΑ" με δ.τ. "Α-ALUSYSTEM ΜΟΝ ΙΚΕ"**  
Θέση Κούτσι Αυλώνα 19011 GR

---

(21) Αριθμός Αίτησης Σχεδίου ή Υποδείγματος: 20180600026  
(11) Αριθμός Πιστοποιητικού Καταχώρησης Σχεδίου ή Υποδείγματος: 6004332  
(73/74) Ιδιότητα: Δικαιούχος

(73) Αρχικά Στοιχεία: 362 GROCERY ΑΝΩΝΥΜΗ ΕΤΑΙΡΕΙΑ ΕΜΠΟΡΙΑΣ ΕΙΔΩΝ SUPER MARKET με δ.τ. 362 GROCERY

(73) Τελικά Στοιχεία: **"Α-ALUSYSTEM ΜΟΝΟΠΡΟΣΩΠΗ ΙΔΙΩΤΙΚΗ ΚΕΦΑΛΑΙΟΥΧΙΚΗ ΕΤΑΙΡΕΙΑ" με δ.τ. "Α-ALUSYSTEM ΜΟΝ ΙΚΕ"**  
Θέση Κούτσι Αυλώνα 19011 GR

---

## ΑΛΛΑΓΗ ΔΙΕΥΘΥΝΣΗΣ / ΕΔΡΑΣ

---

(21) Αριθμός Αίτησης Σχεδίου ή Υποδείγματος: 20170600112  
(11) Αριθμός Πιστοποιητικού Καταχώρησης Σχεδίου ή Υποδείγματος: 6004306  
(73/74) Ιδιότητα: Δικαιούχος(οι)

(73) Αρχικά Στοιχεία: **ΜΟΗΑΜΕΔ ΒΟΝΔΟΚΑ**  
ΜΕΝΕΚΡΑΤΟΥΣ 24 ΑΘΗΝΑ 17363 GR

(73) Τελικά Στοιχεία: **ΜΟΗΑΜΕΔ ΒΟΝΔΟΚΑ**  
ΜΕΝΕΚΡΑΤΟΥΣ 24 ΑΘΗΝΑ 11636 GR

---

**ΜΕΡΟΣ ΣΤ'**

**ΔΙΟΡΘΩΣΕΙΣ ΚΑΙ ΕΠΑΝΑΔΗΜΟΣΙΕΥΣΕΙΣ**

---

**ΔΙΟΡΘΩΣΕΙΣ**

---

**ΟΥΔΕΜΙΑ**

---

**ΕΠΑΝΑΛΗΜΟΣΙΕΥΣΕΙΣ**

---

**ΟΥΔΕΜΙΑ**

**ΜΕΡΟΣ Ζ'**

*ΑΝΑΚΟΙΝΩΣΕΙΣ - ΣΥΝΔΡΟΜΕΣ*

---

**ΟΥΔΕΜΙΑ**

## ΣΥΝΔΡΟΜΕΣ ΓΙΑ ΤΟ ΕΔΒΙ

- α) Σε οπτικό δίσκο (CD), ως εξής: Τεύχη Α' και Β' μαζί ανά δίσκο..... ΕΥΡΩ 2,00
- Ετήσια συνδρομή Εσωτερικού για τα Τεύχη Α' και Β' μαζί..... ΕΥΡΩ 22,00
- Ετήσια συνδρομή Εξωτερικού για τα Τεύχη Α' και Β' μαζί..... ΕΥΡΩ 44,00
- β) Ετήσια συνδρομή για τα Τεύχη Α' και Β' μαζί σε έντυπη μορφή και σε οπτικό δίσκο (CD) ταυτόχρονα.
- Ετήσια συνδρομή Εσωτερικού..... ΕΥΡΩ 77,00
- Ετήσια συνδρομή Εξωτερικού..... ΕΥΡΩ 154,00
- γ) Ετήσια συνδρομή για την πρόσβαση και στα δύο Τεύχη του ΕΔΒΙ στις ιστοσελίδες του ΟΒΙ..... ΕΥΡΩ 0,00

Κάθε ενδιαφερόμενος μπορεί να προμηθεύεται το ΕΔΒΙ ή να ζητήσει να γίνει συνδρομητής από τον:

Οργανισμό Βιομηχανικής Ιδιοκτησίας (ΟΒΙ)  
Γιάννη Σταυρουλάκη 5 (πρώην Παντανάσσης)  
151 25 Παράδεισος Αμαρουσίου  
τηλ.: 2106828231



## SUBSCRIPTIONS FOR THE INDUSTRIAL PROPERTY BULLETIN

- a) On compact disc (CD): Volume A' and B', price per disc..... EURO 2,00
- Annual domestic subscription for both Volumes (A' and B')..... EURO 22,00
- Annual foreign subscription for both Volumes (A' and B')..... EURO 44,00
- b) Annual subscription for both Volumes (A' and B') in printed form  
and on compact disc (CD) simultaneously.
- Annual domestic subscription..... EURO 77,00
- Annual foreign subscription..... EURO 154,00
- c) Annual subscription for access to both Volumes (A' and B')  
displayed on the OBI's website pages..... EURO 0,00

For bulletin purchasing or subscription information, please contact:

5, Gianni Stavroulaki str. (former Pandanassis str.)  
151 25 Paradissos Amarousiou  
Athens - Greece  
Tel.:+30(210)6828231