

**20
22**



**ΟΡΓΑΝΙΣΜΟΣ
ΒΙΟΜΗΧΑΝΙΚΗΣ
ΙΔΙΟΚΤΗΣΙΑΣ**

ΕΤΗΣΙΟΣ ΑΠΟΛΟΓΙΣΜΟΣ

Εθνικός Φορέας για την κατοχύρωση των Εφευρέσεων,
των Εμπορικών Σημάτων και των Βιομηχανικών Σχεδίων.
Πηγή τεχνολογικής πληροφόρησης από δημοσιευμένα
Διπλώματα Ευρεσιτεχνίας (ΔΕ).



| | | Σελ. |
|----------|---|------|
| 1 | Πρόλογος | 05 |
| 2 | Τα σημαντικά της χρονιάς | 07 |
| 3 | Στατιστικά | 15 |
| 4 | Τίτλοι Βιομηχανικής Ιδιοκτησίας - Διαδικασία προστασίας - Χαρακτηριστικά | 21 |
| 5 | Δράσεις & Συνεργασίες | 29 |

Πρόλογος



Ο ετήσιος απολογισμός του ΟΒΙ για το 2022 δεν θα μπορούσε να ξεκινά παρά με μία ημερομηνία και έναν αριθμό. Η ημερομηνία είναι η 16η Μαΐου 2022 όταν τυπικά ο Οργανισμός ανέλαβε τα Εμπορικά Σήματα και ο αριθμός είναι το 1.088 όσες δηλαδή οι αιτήσεις για Δίπλωμα Ευρεσιτεχνίας. Από τη μία λοιπόν έχουμε την υλοποίηση της μεγάλης μεταρρύθμισης να υπαχθεί η Βιομηχανική Ιδιοκτησία στην χώρα κάτω από μια ενιαία στέγη, και από την άλλη το εθνικό ρεκόρ αιτήσεων για Δίπλωμα Ευρεσιτεχνίας.

Παράλληλα όμως με τους παραπάνω αριθμούς και συμβολισμούς, η πραγματικότητα είναι ότι το 2022 διεκπεραιώθηκαν 3.000 ανεξέταστοι φάκελοι σημάτων με παράλληλη επιτάχυνση της έκδοσης αποφάσεων επί νέων αιτήσεων, διόρθωση και επικαιροποίηση χιλιάδων στοιχείων στις βάσεις δεδομένων,

και όλα αυτά σε ένα καινούργιο και λειτουργικό για το κοινό και τους εργαζόμενους χώρο. Πραγματικότητα είναι επίσης η συνέχιση της ποιοτικής εξυπηρέτησης στον τομέα των Ευρεσιτεχνιών, των Πιστοποιητικών Υποδείγματος Χρησιμότητας και των Βιομηχανικών Σχεδίων (Designs). Νέα εργαλεία e-filing φιλικά προς τον χρήστη, εκθέσεις έρευνας υψηλού κύρους, συνέπεια και ταχεία ανταπόκριση στα αιτήματα των χρηστών του συστήματος Βιομηχανικής Ιδιοκτησίας.

Η Ελληνική Ακαδημία Βιομηχανικής Ιδιοκτησίας συνετέλεσε από την πλευρά της στην επιτάχυνση του ελληνικού οικοσυστήματος καινοτομίας με την υλοποίηση, για πρώτη φορά, βασικού προγράμματος σπουδών στη Βιομηχανική Ιδιοκτησία και τη συμμετοχή σε επιμορφωτικές εκδηλώσεις για θέματα τεχνολογικής καινοτομίας και δικαιωμάτων προστασίας.

Το ενδιαφέρον του ΟΒΙ δεν περιορίζεται όμως μόνο στην παροχή υπηρεσιών προς τους χρήστες του συστήματος προστασίας της Βιομηχανικής Ιδιοκτησίας. Ο Οργανισμός, με τη συμμετοχή του στο Ευρωπαϊκό Πρόγραμμα Authenticities, υλοποίησε πλήθος δράσεων δημιουργίας κουλτούρας αγοράς αποκλειστικά αυθεντικών προϊόντων, με συνεχή ενημέρωση των κατοίκων και επισκεπτών στις πιστοποιημένες ως αυθεντικές πόλεις της Ελλάδας (Θεσσαλονίκη, Μύκονος, Κέρκυρα).

Τέλος, δεν μπορώ να μην σταθώ στην ολοένα αυξανόμενη εξωστρέφεια του Οργανισμού τόσο προς το ευρύ κοινό όσο και σε πιο εξειδικευμένους κλάδους όπως δικηγόρους και μηχανικούς, με εκδηλώσεις, ημερίδες και σεμινάρια τα αποτελέσματα των οποίων αντικατοπτρίζονται στους αριθμητικούς δείκτες που παραθέτουμε καθημερινά.

Παναγιώτης Κανελλόπουλος
Γενικός Διευθυντής



2

Τα σημαντικά της χρονιάς

Νέα εταιρική ταυτότητα



Το νέο λογότυπο του ΟΒΙ βασίζεται στον προσεγμένο επανασχεδιασμό του προϋπάρχοντος, με κύριο σκοπό να συμβαδίσει με την αισθητική, τις ανάγκες και τα ζητούμενα του σήμερα.

Πρόκειται για ένα σήμα που, με αφαιρετικό τρόπο, μεταφέρει τις αξίες της συνεργασίας, της ανταλλαγής, της σταθερότητας και της αποτελεσματικότητας, αξίες που αποτελούν βασικά χαρακτηριστικά του Οργανισμού.

Πατώντας στις γραμμές που χάραξε το προϋπάρχον λογότυπο, το απλοποιήσαμε, κρατώντας τις κύριες φόρμες που το έκαναν αναγνωρίσιμο και αναδεικνύοντάς το σε ένα συμπαγές, φρέσκο και σταθερό οπτικά σήμα το οποίο μπορεί με την ίδια ευκολία να κρατήσει την αναγνωρισιμότητα του τόσο σε φυσικές όσο και σε ψηφιακές εφαρμογές.

Το κύριο ζητούμενο στον επαναπροσδιορισμό του σήματος στο σήμερα ήταν η απλοποίησή του και σε αυτό συνετέλεσε και η επιλογή της τυπογραφίας. Χρησιμοποιήθηκαν τυπογραφικά στοιχεία ισοπαχή χωρίς πατούρες έτσι ώστε να δοθεί μια σύγχρονη πνοή σε έναν Οργανισμό που οδεύει σταθερά προς το μέλλον κρατώντας τις βάσεις και τις αξίες της ιστορίας του.

Εθνικό ρεκόρ 1.088 αιτήσεων για Δίπλωμα Ευρεσιτεχνίας

Ο Οργανισμός Βιομηχανικής Ιδιοκτησίας κλείνει το 2022 με μια σημαντική επίδοση για την ιστορία του: την επίτευξη 1.088 αιτήσεων για Δίπλωμα Ευρεσιτεχνίας μέσα σε μια χρονιά, αριθμό διπλάσιο από το 2019 και ρεκόρ για την Ελλάδα.

Το ρεκόρ αυτό, αναδεικνύει μια συνολικότερη και πολύ ελπιδοφόρα αναγέννηση της καινοτομίας στη χώρα μας, με τους απλούς πολίτες, τους επιστήμονες και τις εταιρείες να μετουσιώνουν τις νέες ιδέες σε Ευρεσιτεχνίες και να οδηγούν σταθερά τους ίδιους και την Ελλάδα στην πρόοδο και την ανάπτυξη.

Η δική μας προσπάθεια είναι να διευκολύνουμε διαρκώς την καθημερινή επαφή των πολιτών με τον Οργανισμό. Με πολύ υψηλά επίπεδα τεχνογνωσίας και εξατομικευμένης βοήθειας, την πλήρη πλέον ηλεκτρονικοποίηση όλων των διαδικασιών κατάθεσης καθώς και την τήρηση σύντομων χρόνων απόκρισης, στόχος μας είναι η φιλική και αποτελεσματική προσέγγιση των χρηστών των υπηρεσιών μας. Κυρίως όμως, αυτό που προσπαθούμε να κάνουμε με τη συνεχή δημόσια παρουσία και τις δράσεις μας σε όλη την Ελλάδα, είναι να ενημερώνουμε το κοινό για τα Δικαιώματα Διανοητικής Ιδιοκτησίας και να καλλιεργούμε όλο και περισσότερο την κουλτούρα προστασίας τους.

Εμπορικά Σήματα

Ο Οργανισμός Βιομηχανικής Ιδιοκτησίας συνέχισε να εργάζεται για την υποδοχή της αρμοδιότητας των Εμπορικών Σημάτων και την ομαλή μετάβαση αυτής στον Οργανισμό με την προετοιμασία έκδοσης των αναγκαίων νομοθετικών κειμένων και κανονιστικών πράξεων. Η μεταφορά ολοκληρώθηκε στις 16 Μαΐου 2022 με την ΚΥΑ 48793/2022.

Για την κάλυψη των αυξημένων στεγαστικών αναγκών, ο ΟΒΙ προχώρησε στην μίσθωση κτιρίου στο κέντρο της Αθήνας όπου λειτουργεί το προσωπικό που εξυπηρετεί τα Εμπορικά Σήματα και μεταφέρθηκε το μεγαλύτερο μέρος των αρχείων.

Η Υπηρεσία, στελεχώθηκε από έμπειρα στελέχη της Γενικής Γραμματείας Εμπορίου και Προστασίας Καταναλωτή (ΓΓΕΠΚ), ενώ παράλληλα εκπαιδεύτηκε προσωπικό του Οργανισμού στις διαδικασίες που αφορούν τα εμπορικά σήματα για την υποστήριξη της αρμοδιότητας. Ιδιαίτερη μέριμνα δόθηκε στη στελέχωση και λειτουργία των Διοικητικών Επιτροπών Σημάτων, οι οποίες πλέον έχουν μέλη και γραμματείς που ανήκουν στο δυναμικό του ΟΒΙ.

Παράλληλα, εξασφαλίστηκε η μεταφορά στο G-Cloud (Δικτυακές Υποδομές Κυβερνητικού Υπολογιστικού Νέφους Βάσεων Δεδομένων της Γενικής Γραμματείας Πληροφοριακών Συστημάτων Δημόσιας Διοίκησης (ΓΓΠΣΔΔ) του Υπουργείου Ψηφιακής Διακυβέρνησης), των πληροφοριακών συστημάτων που υποστηρίζουν τα εμπορικά σήματα.

Με την ανάληψη της αρμοδιότητας, διεκπεραιώθηκε μεγάλος αριθμός εκκρεμών αλλά και νέων ανακοπών και προσφυγών κατά αποφάσεων των Διοικητικών Επιτροπών Σημάτων ενώπιον του Διοικητικού Πρωτοδι-

κείου και Εφετείου Αθηνών, καθώς και του Συμβουλίου της Επικρατείας, υποβάλλοντας απόψεις διοίκησης και υπομνήματα. Η εκδίκαση των επίδικων υποθέσεων διευκολύνθηκε και επιταχύνθηκε με τη νομοθετική ρύθμιση πρωτοβουλίας ΟΒΙ, που δίνει στον Οργανισμό το δικαίωμα συνέχισης των εκκρεμών υποθέσεων. Παράλληλα, μελετάται και η οργάνωση προσφυγής και σε εναλλακτικούς τρόπους επίλυσης των διαφορών που αφορούν εμπορικά σήματα.

Ο ΟΒΙ συνεργάζεται πλέον με το ΕUIPO και τον WIPO και στον τομέα των εμπορικών σημάτων, συμμετέχει στα όργανα Διοίκησης του ΕUIPO, καθώς και σε μεγάλο αριθμό ομάδων εργασίας του. Η συμμετοχή αυτή δίνει στο προσωπικό του ΟΒΙ τη δυνατότητα εμπάθουσας της μελέτης των θεμάτων που αντιμετωπίζουν στην καθημερινή εργασία τους, καθώς και ανταλλαγής απόψεων και εμπειρίας με συναδέλφους σε άλλα εθνικά γραφεία, αλλά και των ίδιων των Οργανισμών, προάγοντας έτσι την αντίληψη και τη δυνατότητα αποτελεσματικής διαχείρισης ερωτημάτων και δυσκολιών.

Τέλος ο Οργανισμός, διοργάνωσε ενημερωτικές εκδηλώσεις των επαγγελματιών του κλάδου, δικηγόρων και δικαστών:

- σε συνεργασία με τα Συμβούλια Προσφυγών του ΕUIPO, για την παρουσίαση της λειτουργίας των Συμβουλίων Προσφυγών, αλλά και γενικότερα την νομολογιακή εξέλιξη (Αθήνα).

- σε συνεργασία με το Δικηγορικό Σύλλογο Θεσσαλονίκης και την Ελληνική Ακαδημία Βιομηχανικής Ιδιοκτησίας, για την παρουσίαση των ζητημάτων προστασίας των Εμπορικών Σημάτων (Θεσσαλονίκη).

ΘΑΛΗΣ

Ο «ΘΑΛΗΣ»* είναι ένα Βαθύ Νευρωνικό Δίκτυο (Deep Neural Network - DNN) το οποίο αναπτύχθηκε εξ ολοκλήρου στον ΟΒΙ και συγκεκριμένα στην Διεύθυνση Ελέγχου Τίτλων (ΔΕΤ), από επιστημονικό προσωπικό με γνώσεις στο χώρο της Τεχνητής Νοημοσύνης (Artificial Intelligence).

Σε πολύ γενικές γραμμές ένα Νευρωνικό Δίκτυο προσπαθεί να μιμηθεί κατά το δυνατόν την λειτουργία του ανθρώπινου εγκεφάλου, ο οποίος συντίθεται από δισεκατομμύρια Νευρώνες διασυνδεδεμένους μεταξύ τους σε ένα πυκνό δίκτυο κατά μήκος δεσμών που αποκαλούνται Συνάψεις.

Κάθε νευρώνας δέχεται πληροφορίες (ηλεκτρικά σήματα) μέσω των Δενδριτών (Dendrite) από τους νευρώνες με τους οποίους είναι συνδεδεμένος, διεξάγει μια ορισμένη επεξεργασία και εφόσον το αποτέλεσμα ξεπερνά ένα ορισμένο κατώφλι πυροδοτεί μέσω του Νευροάξονα ή Άξονα (Αxon) ένα ηλεκτρικό παλμό σε πλήθος άλλων νευρώνων με τους οποίους είναι συνδεδεμένος, όπως απεικονίζεται στο παρακάτω σχήμα της Wikipedia.

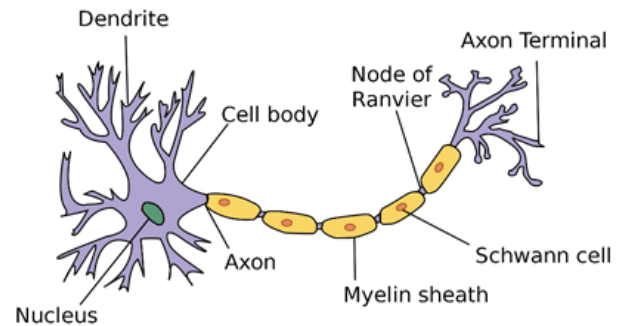

Στην παραπάνω λογική βασίζεται η δομή και λειτουργία του ΘΑΛΗ.

Η Αρχιτεκτονική του, στην οποία καταλήξαμε μετά από μακροχρόνιες δοκιμές προσαρμοσμένες στα τεχνικά/επιστημονικά κείμενα των Διπλωμάτων Ευρεσιτεχνίας, είναι μία Αρχιτεκτονική η οποία (χωρίς να αναφέρουμε τεχνικές λεπτομέρειες) περιλαμβάνει 483 συνολικά Νευρώνες (Neurons ή Units) κατανεμημένους σε 5 Κρυφά Στρώματα (Hidden Layers), με 31 Εκατομμύρια Εκπαιδευσιμες Παραμέτρους.

Μια εντελώς απλοποιημένη σχηματική απεικόνιση της δομής του ΘΑΛΗ δίνεται στο παρακάτω σχήμα όπου κάθε κύκλος αντιπροσωπεύει ένα Νευρώνα ενώ οι γραμμές μεταξύ τους τις Συνάψεις. Πρόκειται για ένα Πλήρως Διασυνδεδεμένο Νευρωνικό Δίκτυο (Fully Connected Neural Network) όπου ο κάθε νευρώνας ενός Στρώματος συνδέεται και παίρνει πληροφορίες από

όλους τους νευρώνες του προηγούμενου στρώματος, τις επεξεργάζεται και μέσω μιας μη γραμμικής Συνάρτησης Ενεργοποίησης (Activation Function) στέλνει την πληροφορία σε όλους τους νευρώνες του επόμενου στρώματος.

Ο ΘΑΛΗΣ ολοκληρώθηκε και τέθηκε για πρώτη φορά σε δοκιμαστική εφαρμογή στον ΟΒΙ τον Απρίλιο του 2022.

Στόχος της ανάπτυξης του ΘΑΛΗ ήταν η αυτοματοποίηση της διαδικασίας Πρώτης Μελέτης και Ταξινόμησης των νεοεισερχόμενων αιτήσεων για Δίπλωμα Ευρεσιτεχνίας (ΔΕ) ανάλογα με το τεχνικό/επιστημονικό πεδίο στο οποίο αναφέρονται, και η εν συνεχεία δρομολόγηση/ανάθεση σε εξειδικευμένα τμήματα του ΟΒΙ αντίστοιχης ειδικότητας.

Μέχρι τον Απρίλη του 2022 η συγκεκριμένη διαδικασία γινόταν με πνευ-

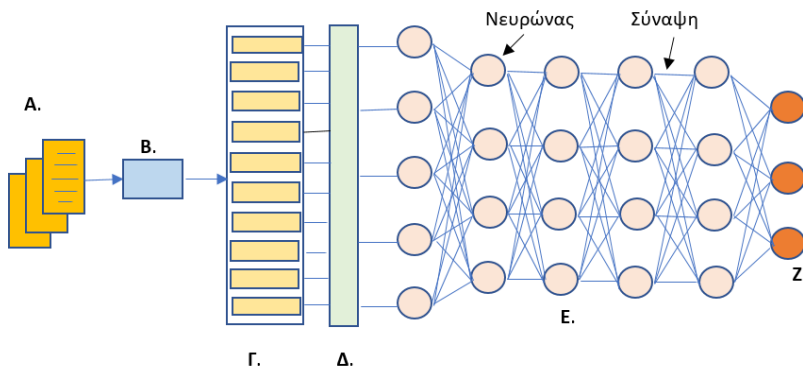

Κάθε νευρώνας στο Στρώμα Εξόδου δεξιά στο σχήμα αντιστοιχεί σε ένα από τα Τμήματα Εξεταστών του Οργανισμού.

Όπου:

- A.** Τεχνικά κείμενα Διπλωμάτων Ευρεσιτεχνίας
- B.** Επεξεργασία Φυσικής Γλώσσας (Natural language Processing – NLP)
- Γ.** Στρώμα Διανυσματοποίησης Λέξεων (Embeddings Layer)
- Δ.** Flatten Layer
- Ε.** Πέντε Κρυφά Στρώματα με 483 νευρώνες (Hidden Layers)
- Ζ.** Τμήματα Εξεταστών (Output Layer)

ματική εργασία από 2μελή ή 3μελή ομάδα εργασίας του επιστημονικού προσωπικού στην αρχή κάθε μηνός και απαιτούσε αρκετές ημέρες για την ολοκλήρωσή της.

Η παραπάνω ομάδα εργασίας έχει πλέον αντικατασταθεί από τον ΘΑΛΗ και οι νέες αιτήσεις ΔΕ εκάστου μηνός τροφοδοτούνται στον ΘΑΛΗ ο οποίος αφού τις Μελετήσει, τις Ταξινομεί ως προς το τεχνικό τους περιεχόμενο, και τις Αναθέτει στα αρμόδια τμήματα εξεταστών του ΟΒΙ.

Η διάρκεια της νέας διαδικασίας είναι πλέον της τάξης του ενός λεπτού. Συνέπεια αυτού είναι να συντομευτεί η διαδικασία προκαταρκτικού ελέγχου των νέων αιτήσεων ΔΕ κατά περίπου ένα μήνα.

Για την εκπαίδευση του ΘΑΛΗ με τη διαδικασία της Επιτηρούμενης Μηχανικής Μάθησης (Supervised Machine Learning) δημιουργήσαμε και χρησιμοποιούμε Βάση Δεδομένων περιλαμβάνουσα τα κείμενα των Περιλήψεων ή/και Αξιώσεων 12.000 περίπου αιτήσεων ΔΕ και ΠΥΧ από το 2000 μέχρι σήμερα (όλα τα ΔΕ που Δημοσιεύτηκαν την τελευταία 20ετία).

Είναι σημαντικό να αναφερθεί ότι παράλληλα με την ανάπτυξη του ΘΑΛΗ, και για τις ανάγκες Επεξεργασίας της Γλώσσας (NLP), δημιουργήσαμε 3 Ελληνικά Λεξικά ΛΗΜΜΑΤΩΝ με περίπου 11.000 τεχνικούς όρους στους τρεις βασικούς τεχνολογικούς/επιστημονικούς τομείς της Μηχανολογίας/Ενέργειας, Ηλεκτρονικής/Πληροφορικής και Χημείας/Βιοτεχνολογίας, καθώς και ένα Ελληνικό Λεξικό με Λέξεις Χαμηλής Αξίας περιεχομένου (Stopwords,) ειδικά προσαρμοσμένο στα κείμενα των ΔΕ. Τα Λεξικά αυτά αποτελούν σημαντικό κομμάτι της διαδικασίας Μηχανικής Μάθησης και αυξάνουν κατά πολύ την ακρίβεια των αποτελεσμάτων.

Με τα ανωτέρω δεδομένα η ακρίβεια του ΘΑΛΗ στη Μελέτη/Ταξινόμηση/Ανάθεση των αιτήσεων ΔΕ αγγίζει το 96-97% στην τρέχουσα έκδοση, κάτι το οποίο είναι παραπάνω από ικανοποιητικό.

Μέχρι σήμερα ο ΘΑΛΗΣ τρέχει σε ειδικό για το σκοπό αυτό σταθμό εργασίας, χωρίς να έχει σύνδεση με τα υπόλοιπα πληροφοριακά συστήματα του Οργανισμού, ώστε αφενός να δοκιμαστεί και αφετέρου ρυθμιστούν οι διάφορες παράμετροι που περιλαμβάνει.

Δεδομένου ότι το στάδιο αυτό έχει πλέον ολοκληρωθεί με επιτυχία, το εναπομένον τελικό βήμα στην όλη διαδικασία είναι η σύνδεση του ΘΑΛΗ με το εσωτερικό δίκτυο του ΟΒΙ έτσι ώστε να τροφοδοτείται αυτόματα με κάθε νεοεισερχόμενη αίτηση ΔΕ αμέσως μετά την κανονική κατάθεσή της, και την ίδια στιγμή να την μελετά και να την δρομολογεί στο αρμόδιο Εξεταστικό Τμήμα.

Ένα επιπλέον στοιχείο άξιο αναφοράς είναι ότι κατά τη διάρκεια της σύλληψης, σχεδίασης και ανάπτυξης του ΘΑΛΗ από την ομάδα του ΟΒΙ, έγινε φανερή μία άλλη δυνατότητά του, την οποία δεν υποπευόμασταν στην αρχική σύλληψη του συστήματος. Πρόκειται για τη δυνατότητα του ΘΑΛΗ να πραγματοποιεί Νοηματική Έρευνα (Semantic Search) καθώς είναι ικανός να αποδίδει νοηματικό περιεχόμενο σε κάθε τεχνικό ή επιστημονικό κείμενο.

Η κατανόηση αυτής της δεύτερης δυνατότητας μάς οδήγησε στην ανάπτυξη μιας δεύτερης έκδοσης του ΘΑΛΗ όπου ο χρήστης μπορεί να εισάγει το τεχνικό/επιστημονικό κείμενο για το οποίο αναζητά προϋπάρχουσα σχετική τεχνολογία ή προϋπάρχοντα σχετικά διπλώματα ευρεσιτεχνίας που έχουν κατατεθεί στην Ελλάδα την τελευταία 20ετία και εντός δευτερολέπτων να έχει τα αποτελέσματα. Αυτό χωρίς να είναι πλέον αναγκαία η γνώση και χρήση Λέξεων Κλειδίων (keywords), Συνωνύμων και Boolean Operators.

Στη δεύτερη αυτή έκδοση, η οποία χρησιμοποιείται αποκλειστικά και μόνο για την έρευνα, χρησιμοποιούμε διαφορετική αρχιτεκτονική και Μη Επιτηρούμενη Μηχανική Μάθηση (Unsupervised Machine Learning), είναι δε επί του παρόντος σε δοκιμαστική φάση με πολύ καλά αποτελέσματα.

Σε φάση κανονικής εφαρμογής θα μπορεί να χρησιμοποιηθεί από τους εξεταστές του ΟΒΙ κατά τη διαδικασία σύνταξης των Εκθέσεων Έρευνας, διευκολύνοντας την αναζήτηση για την Προϋπάρχουσα Στάθμη της Τεχνικής (Prior State of the Art) και συντομεύοντας τον χρόνο ολοκλήρωσης της όλης διαδικασίας εξέτασης των αιτήσεων ΔΕ.

Επίσης, μέσα από το site του ΟΒΙ θα μπορούσε να παρασχεθεί σαν Νέα Υπηρεσία προς το κοινό, όπου ο εξωτερικός χρήστης θα μπορεί απλά να εισάγει το τεχνικό/επιστημονικό κείμενο για το οποίο αναζητά σχετική τεχνολογία μέσα από τα ΔΕ που έχουν κατατεθεί και δημοσιευτεί στην Ελλάδα, και να έχει αμέσως τα αποτελέσματα.

*

Ο ΘΑΛΗΣ ο Μιλήςιος, αρχαίος Έλληνας φιλόσοφος, μαθηματικός, φυσικός, αστρονόμος και μηχανικός, θεωρείται από πολλούς ο πρώτος Έλληνας φιλόσοφος με μεγάλη επιρροή στους μεταγενέστερους φιλοσόφους. Είναι ο λόγος που επιλέχθηκε αυτό το όνομα, καθώς πρόκειται για την πρώτη προσπάθεια χρήσης της Τεχνητής Νοημοσύνης στον Οργανισμό μας.

Δράσεις ΕΑΒΙ

- Δημιουργία Προγράμματος σπουδών βασικής εκπαίδευσης στη βιομηχανική ιδιοκτησία.
- Ολοκλήρωση διαδικασίας επιλογής εκπαιδευτικού προσωπικού για τις ανάγκες της ΕΑΒΙ.
- Συμμετοχή στην Επιτροπή Έρευνας και Τεχνολογίας της Βουλής σε Συνεδρίαση κατά την οποία εξετάστηκαν θέματα τεχνολογικής καινοτομίας και δικαιωμάτων βιομηχανικής ιδιοκτησίας καθώς και οι τρόποι συμβολής τους στην επιτάχυνση του ελληνικού οικοσυστήματος καινοτομίας.
- Συμμετοχή στην ημερίδα για το πρόγραμμα ran European seal και τη μεταφορά τεχνολογίας, σε συνεργασία με το ΑΠΘ. Το Πρόγραμμα επιτρέπει σε φοιτητές να διενεργήσουν αμειβόμενη πρακτική άσκηση ενός έτους στον

ΕΡΟ (Ευρωπαϊκό Γραφείο Διπλωμάτων Ευρεσιτεχνίας, με έδρα το Μόναχο) ή στον ΕΥΙΡΟ (Ευρωπαϊκό Γραφείο Διανοητικής Ιδιοκτησίας της Ευρωπαϊκής Ένωσης με έδρα το Αλικάντε).

- Συνδιοργάνωση σεμιναρίου με το αντίστοιχο Γραφείο Διανοητικής Ιδιοκτησίας της Σλοβενίας (SIPO) και το Γραφείο Οικονομικών και Εμπορικών Υποθέσεων στην Πρεσβεία της Ελλάδας στη Σλοβενία, με θέμα “Συστήματα Προστασίας Διπλωμάτων Ευρεσιτεχνίας και Προώθηση της Καινοτομίας στην Ελλάδα και τη Σλοβενία”.
- Συνδιοργάνωση επιμορφωτικής διημερίδας με τον Οργανισμό Βιομηχανικής Ιδιοκτησίας (ΟΒΙ) και το Τεχνικό Επιμελητήριο Ελλάδος (ΤΕΕ) με θέμα «Νέες δραστηριότητες μηχανικών: Ο μηχανικός εφευρέτης και σύμβουλος ευρεσιτεχνίας».

Σήμανση για εμποδιζόμενα άτομα και άτομα με αναπηρία

ΕΣΩΤΕΡΙΚΗ ΣΗΜΑΝΣΗ

Βάσει της Υπουργικής Απόφαση ΥΠΕΝ/ΔΕΣΕΔΠ/65826/699/2020 (Τεχνικές οδηγίες προσαρμογής υφιστάμενων κτιρίων και υποδομών για την προσβασιμότητα αυτών σε άτομα με αναπηρία και εμποδιζόμενα άτομα σύμφωνα με την ισχύουσα νομοθεσία), τα κτήρια πρέπει να διαθέτουν σήμανση και σε γραφή Braille.

Το 2022, κατόπιν εκπόνησης σχετικής μελέτης, ο ΟΒΙ εναρμονιζόμενος με την Υπουργική Απόφαση, προχώρησε στη σήμανση των δύο κτιρίων του με γραφή Braille συμπληρωματικά της ήδη υπάρχουσας συμβατικής γραφής. Για τις ανάγκες των κτηρίων χρησιμοποιήθηκε επιτοίχια σήμανση, με υλικά που δημιουργούν χρωματική αντίθεση με τις επιφάνειες επάνω στις οποίες τοποθετήθηκε.

Λίγα λόγια για τον Κώδικα Braille:

Ο Κώδικας Braille δεν είναι γλώσσα. Ουσιαστικά, αποτελεί ένα σύστημα

γραφής και ανάγνωσης, ένα είδος «απτού αλφαβήτου», που μπορεί να χρησιμοποιηθεί για γραφή σχεδόν σε οποιαδήποτε γλώσσα όπως (ενδεικτικά) την κινεζική, την ισπανική, την αγγλική, τη γαλλική, την ελληνική και πολλές άλλες. Το όνομά του οφείλεται στον εφευρέτη του Louis Braille.

Σύμφωνα με τον Παγκόσμιο Οργανισμό Υγείας (World Health Organization – WHO), υπολογίζεται ότι 253 εκατομμύρια άνθρωποι ζουν σήμερα σε κάθε γωνιά του πλανήτη αντιμετωπίζοντας σοβαρά προβλήματα όρασης. Από αυτούς, 36 εκατομμύρια είναι τυφλοί ενώ 217 εκατομμύρια έχουν μέτρια έως σοβαρή εξασθένιση όραση (πηγή: diangia.eu)

ΕΞΩΤΕΡΙΚΗ ΣΗΜΑΝΣΗ

Ανανεώθηκε η σήμανση στα εξωτερικά του κτηρίου σημεία πρόσβασης για άτομα με αναπηρία και εμποδιζόμενα άτομα. Τα σημεία σηματοδοτήθηκαν ευκρινώς με τη χρήση του Διεθνούς Συμβόλου Πρόσβασης (ΔΣΠ). Η σήμανση κατασκευάστηκε από υλικά αδιαφανή, ματ, μη αντανακλαστικά και με έντονη χρωματική αντίθεση φόντου/γραμμάτων.

Βράβευση Παιδικής Δημιουργικότητας

Ο ΟΒΙ, στο πλαίσιο του Εκπαιδευτικού Προγράμματος που προσφέρει από το 2007 σε μαθητές της Ε' και Στ' τάξης του Δημοτικού Σχολείου, βράβευσε 8 συνολικά παιδιά για τις δημιουργικές ιδέες τους, σε ειδική τελετή η οποία πραγματοποιήθηκε στο Ίδρυμα Ιατροβιολογικών Ερευνών της Ακαδημίας Αθηνών (ΙΙΒΕΑΑ).

Τα βραβεία αφορούσαν Εφευρέσεις και Βιομηχανικά Σχέδια.

Το Εκπαιδευτικό Πρόγραμμα του ΟΒΙ έχει ως στόχο να εισάγει τους μικρούς μαθητές με μικρά και σταθερά βήματα στην Οικονομία της Γνώσης που παρέχει ένα αναπτυξιακό πρότυπο, δημιουργώντας προοπτική και έμπνευση. Τα βραβεία απένευσε ο Υπουργός Ανάπτυξης και Επενδύσεων κ. Άδωνις Γεωργιάδης ο οποίος, μεταξύ άλλων, επεσήμανε ότι «Η Ελλάδα που θέλουμε, είναι ακριβώς αυτή η Ελλάδα. Η Ελλάδα της προόδου, η Ελλάδα της εφευρετικότητας, η Ελλάδα της δημιουργίας. Στον σύγχρονο κόσμο που ζούμε,

φαίνεται πως οι νέοι άνθρωποι, η νέα γενιά, αποκτά ταλέντα και δεξιότητες, που για εμάς τους μεγαλύτερους φαντάζουν πολύ δύσκολα. Η σημερινή πρωτοβουλία είναι πραγματικά αξιόπαινη, γιατί δίνει τον χώρο και δείχνει τον τρόπο στα παιδιά μας να συνδέονται με αυτόν τον καινούριο κόσμο της εφευρετικότητας. Πραγματικά συγχαίρω όλα τα παιδιά που τολμούν, καθώς και όλα τα παιδιά που βραβεύονται σήμερα».

Στον ΟΒΙ γνωρίζουμε πολύ καλά πως η Εκπαίδευση και η Έρευνα κατέχουν ένα δυναμικά εξελισσόμενο χαρακτήρα. Στόχος μας είναι να κεντρίζουμε τη δημιουργικότητά τους. Συγχαίρουμε την περιέργεια, τη φαντασία, τον συναγωνισμό, προσδοκώντας σε νέους ερευνητές, εφευρέτες, βιομηχανικούς σχεδιαστές, πετυχημένους μελλοντικούς επιχειρηματίες που απαντούν με τις αυθεντικές ιδέες στους στις σύγχρονες προκλήσεις και δημιουργούν προοπτικές και έδαφος ευκαιριών, για ατομική προκοπή και επιτυχία.

Πρόγραμμα STEAM: Τα παιδιά σχεδιάζουν τις πόλεις του μέλλοντος

Κατά τη διάρκεια του 2022, ο ΟΒΙ σε συνεργασία με τον Εκπαιδευτικό Οργανισμό Μη Τυπικής Μάθησης STEAM GREECE*, διοργάνωσε σειρά Εργαστηρίων STEAM σε σχολικούς χώρους Πρωτοβάθμιας Εκπαίδευσης της Μητροπολιτικής Ενότητας Θεσσαλονίκης αλλά και των Δήμων Ευόσμου – Κορδελιού, με σκοπό τη διάδοση της κουλτούρας καινοτομίας. Η δράση απευθύνθηκε σε μαθητές Δ', Ε' και Στ' Δημοτικού και στα εργαστήρια συμμετείχαν περισσότεροι από 600 μαθητές.

Τα μαθήματα STEAM (Science-Technology-Engineering-Arts & Mathematics) και ρομποτικής στοχεύουν στην επαφή των παιδιών με τις νέες τεχνολογίες και την καινοτομία. Για τον ΟΒΙ, τον Οργανισμό που διαφυλάσσει τη διανοητική ιδιοκτησία, προέχει να εντρυφήσουν και να κατανοήσουν οι μαθητές από μικρή ηλικία τους όρους της καινοτομίας, της διανοητικής ιδιοκτησίας και της προστασίας της. Πολλά από αυτά τα παιδιά θα καταλάβουν την αξία που έχουν τα επινοήματα του ανθρώπινου μυαλού και θα λάβουν το ερέθισμα να κάνουν τις δικές τους εφευρέσεις στο μέλλον.

Τα εργαστήρια STEAM, Young Students for Smart Cities Workshops, αποσκοπούν στη γνωριμία των παιδιών με τον κόσμο των επιστημών και της ρομποτικής, πάντοτε με διασκεδαστικό και πρωτότυπο τρόπο, ενώ παρέ-

χουν ευκαιρίες για την ανάπτυξη δεξιοτήτων, ενθαρρύνοντας τα παιδιά να απαντούν σε ερωτήματα και να εμπλέκονται σε παιγνιώδεις δραστηριότητες με θέματα την επιστήμη, τα μαθηματικά, τη μηχανική, τις Τέχνες και την τεχνολογία.

Στο πλαίσιο του προγράμματος, οι μαθητές μοιράστηκαν τις ιδέες τους για το πώς θα βελτιωθεί η ποιότητα ζωής στις πόλεις του μέλλοντος αλλά και σε ποιες πόλεις θέλουν αυτά να ζήσουν το μέλλον. Το σχεδίασαν σε μακέτα, κατέγραψαν τις προτάσεις τους, κατασκεύασαν ένα έξυπνο ηλεκτρικό αυτοκίνητο, με αυθεντικό εξοπλισμό LEGO WeDo2 που λειτουργεί με αισθητήρες, και διαγωνίστηκαν για την πρωτιά στους σχετικούς αγώνες!

* Ο Μη Κερδοσκοπικός Οργανισμός STEAM Greece, ειδικεύεται στα καινοτόμα εκπαιδευτικά προγράμματα STEAM και στη Ρομποτική. Η καινοτομία των προγραμμάτων έγκειται στον εναρμονισμό τους με τη διδακτέα ύλη των μαθημάτων του σχολικού προγράμματος σπουδών ανά ηλικιακή ομάδα. Τον σχεδιασμό και την υλοποίηση των προγραμμάτων αναλαμβάνουν έμπειρα και εξειδικευμένα στελέχη που αποτελούνται από διάφορες ειδικότητες επιστημόνων (παιδαγωγοί, μηχανικοί, ψυχολόγοι κλπ).

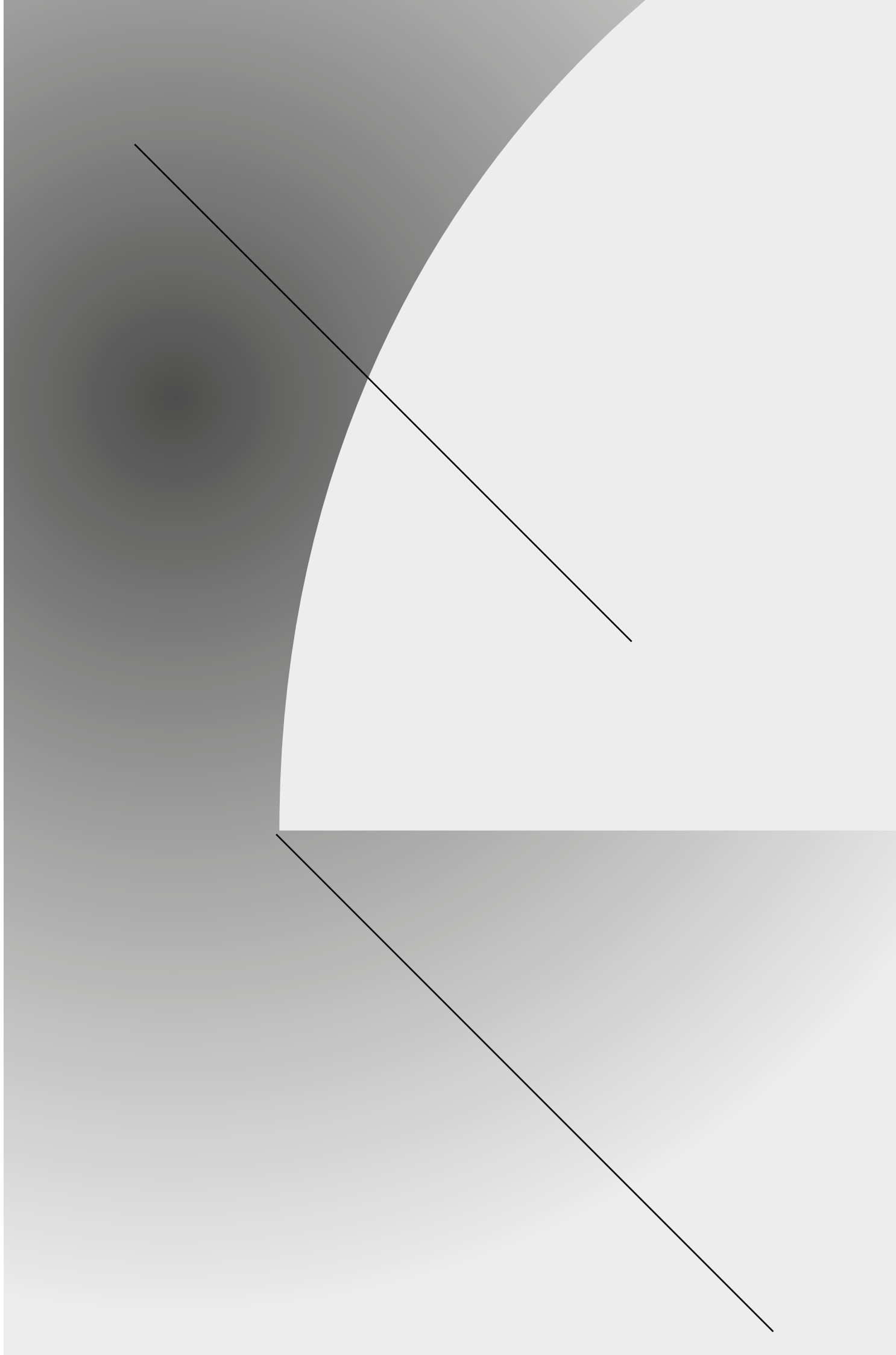

3

Στατιστικά

3 Αιτήσεις Τίτλων Βιομηχανικής Ιδιοκτησίας

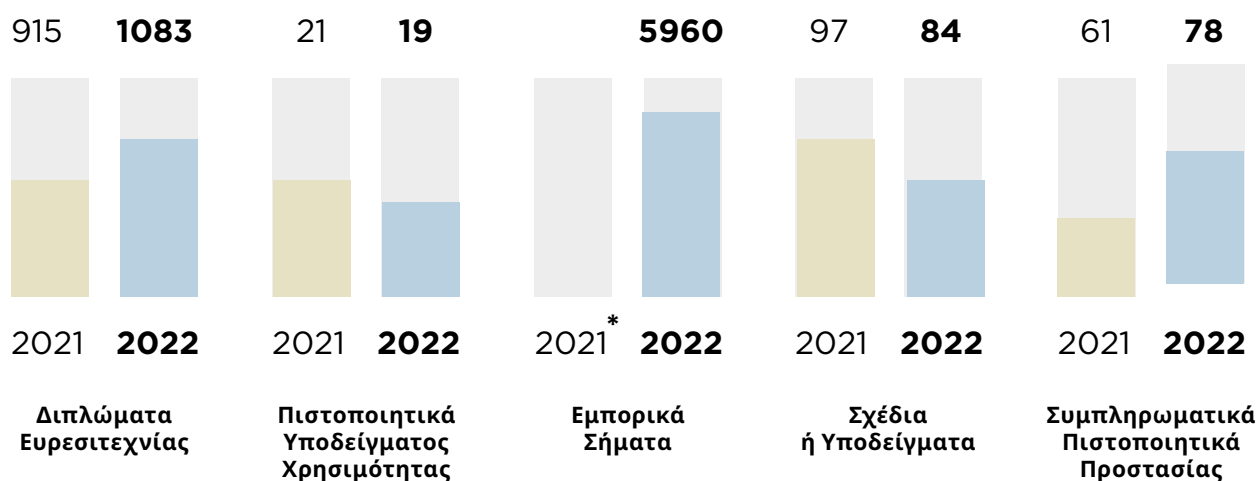

* Ο ΟΒΙ έχει το σύνολο των αρμοδιοτήτων και την πλήρη ευθύνη για τα Εμπορικά Σήματα από 16 Μαΐου 2022.

Κατανομή αιτήσεων ΔΕ 2022 ανά τεχνολογικούς τομείς

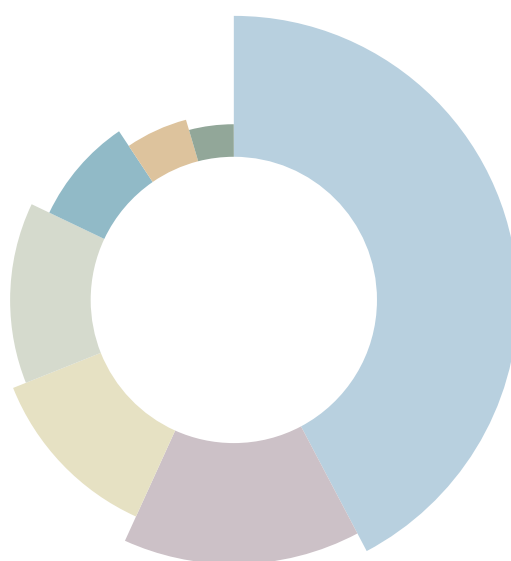

42%

Ανθρώπινες ανάγκες



15%

Μεταφορές, Βιομηχανικές επεξεργασίες



13%

Φυσικές επιστήμες



12%

Μηχανολογία, Θερμανση, Φωτισμός



9%

Κτίρια, Σταθερές κατασκευές



5%

Χημεία, Μεταλλουργία



4%

Ηλεκτρισμός

Πραγματοποιήθηκαν 71 προέρευνες



71

Απόλυτος αριθμός αιτήσεων ΔΕ των τριών πρώτων πεδίων που συνθέτουν τον τομέα "Ανθρώπινες ανάγκες"

Όπως όλα τα προηγούμενα χρόνια, έτσι και το 2022 την πρώτη θέση σε αριθμό αιτήσεων ΔΕ κατέλαβε με σημαντική διαφορά όπως φαίνεται στο ανωτέρω διάγραμμα ο τομέας των Ανθρωπίνων Αναγκών, με ποσοστό 42% επί του συνόλου των αιτήσεων για ΔΕ.

Αναλύοντας περαιτέρω τον τομέα των Ανθρωπίνων Αναγκών βλέπουμε ότι οι περισσότερες αιτήσεις αυτού αναφέρονταν στα ακόλουθα 3 τεχνολογικά πεδία:

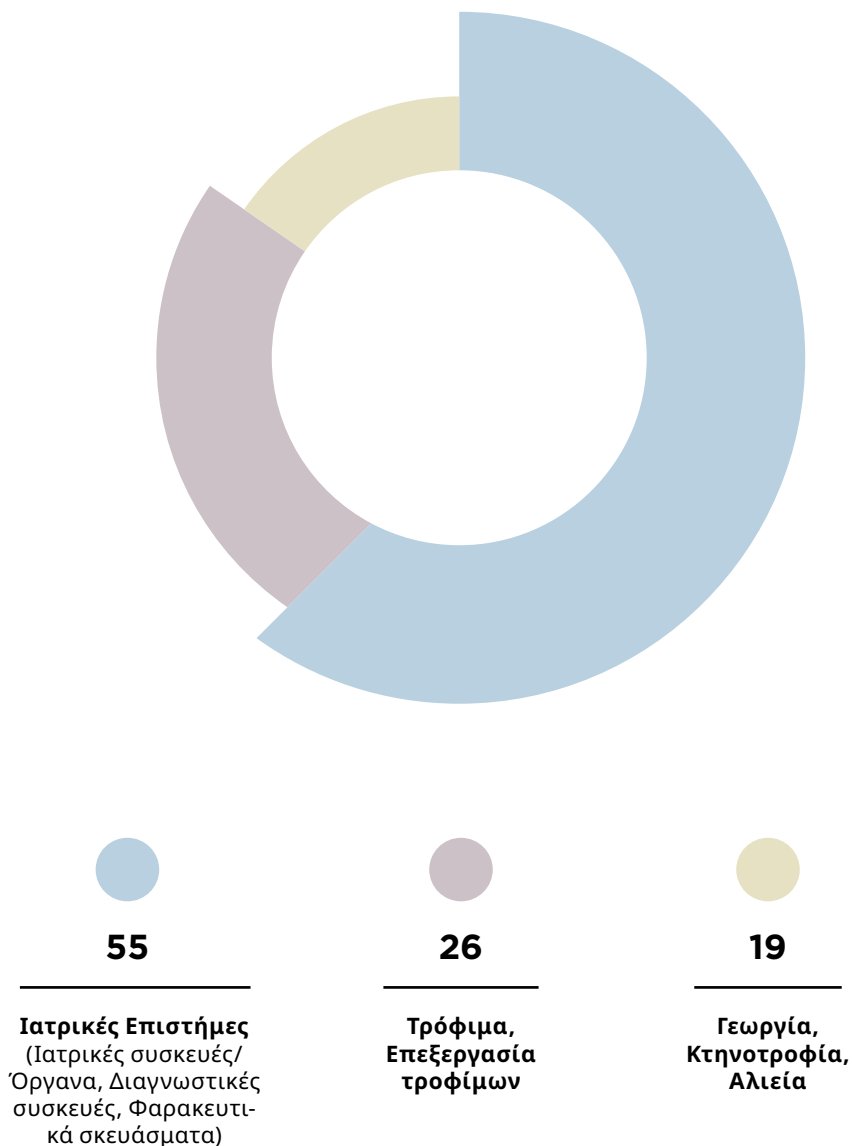

3 Καταθέσεις ΕΔΕ 2022

| | | | |
|-------------------------------------|-----|--------------------------------------|-----|
| ΕΛΛΑΔΑ | 26 | ΛΙΧΤΕΝΣΤΑΪΝ | 1 |
| ΑΥΣΤΡΙΑ | 38 | ΛΟΥΞΕΜΒΟΥΡΓΟ | 9 |
| ΑΥΣΤΡΑΛΙΑ | 15 | ΜΟΝΑΚΟ | 2 |
| ΒΕΛΓΙΟ | 61 | ΜΑΛΤΑ | 3 |
| ΒΟΥΛΓΑΡΙΑ | 2 | ΜΕΞΙΚΟ | 2 |
| ΒΕΡΜΟΥΔΕΣ | 2 | ΟΛΛΑΝΔΙΑ | 81 |
| ΒΡΑΖΙΛΙΑ | 1 | ΝΟΡΒΗΓΙΑ | 28 |
| ΚΑΝΑΔΑΣ | 21 | ΝΕΑ ΖΗΛΑΝΔΙΑ | 3 |
| ΕΛΒΕΤΙΑ | 176 | ΠΟΛΩΝΙΑ | 17 |
| ΧΙΛΗ | 2 | ΠΟΡΤΟΓΑΛΙΑ | 5 |
| ΚΙΝΑ | 114 | ΡΩΣΙΑ | 2 |
| ΚΥΠΡΟΣ | 6 | ΣΟΥΗΔΙΑ | 110 |
| ΤΣΕΧΙΑ | 5 | ΣΙΝΓΚΑΠΟΥΡΗ | 6 |
| ΓΕΡΜΑΝΙΑ | 295 | ΣΛΟΒΕΝΙΑ | 2 |
| ΔΑΝΙΑ | 36 | ΤΟΥΡΚΙΑ | 6 |
| ΕΣΘΟΝΙΑ | 1 | ΙΔΙΑΙΤΕΡΟ ΤΕΛΩΝΕΙΑΚΟ ΕΔΑΦΟΣ | 10 |
| ΙΣΠΑΝΙΑ | 62 | ΗΝΩΜΕΝΕΣ ΠΟΛΙΤΕΙΕΣ ΤΗΣ ΑΜΕΡΙΚΗΣ | 639 |
| ΦΙΝΛΑΝΔΙΑ | 27 | ΠΑΡΘΕΝΟΙ ΝΗΣΟΙ ΤΗΣ ΜΕΓΑΛΗΣ ΒΡΕΤΑΝΙΑΣ | 3 |
| ΓΑΛΛΙΑ | 141 | ΝΟΤΙΑ ΑΦΡΙΚΗ | 3 |
| ΗΝΩΜΕΝΟ ΒΑΣΙΛΕΙΟ (ΜΕΓΑΛΗ ΒΡΕΤΑΝΙΑ) | 166 | ΣΛΟΒΑΚΙΑ | 3 |
| ΧΟΝΓΚ ΚΟΝΓΚ | 1 | ΗΝΩΜΕΝΑ ΑΡΑΒΙΚΑ ΕΜΙΡΑΤΑ | 4 |
| ΟΥΓΓΑΡΙΑ | 6 | ΑΡΓΕΝΤΙΝΗ | 2 |
| ΙΡΛΑΝΔΙΑ | 31 | ΡΟΥΜΑΝΙΑ | 4 |
| ΙΣΡΑΗΛ | 26 | ΚΡΟΑΤΙΑ | 1 |
| ΙΝΔΙΑ | 16 | ΙΣΛΑΝΔΙΑ | 1 |
| ΙΤΑΛΙΑ | 183 | ΜΑΥΡΙΚΙΟΣ | 2 |
| ΙΑΠΩΝΙΑ | 95 | ΚΟΥΒΕΪΤ | 1 |
| ΔΗΜΟΚΡΑΤΙΑ ΤΗΣ ΚΟΡΕΑΣ (ΝΟΤΙΑ ΚΟΡΕΑ) | 39 | ΣΡΙΛΑΝΚΑ (ΚΕΥΛΑΝΗ) | 1 |
| ΛΙΒΑΝΟΣ | 1 | | |

Καταθέσεις ΔΕ 2022

| | |
|-------------------------------------|-----|
| ΕΛΛΑΔΑ | 437 |
| ΑΥΣΤΡΙΑ | 2 |
| ΑΥΣΤΡΑΛΙΑ | 1 |
| ΒΕΛΓΙΟ | 5 |
| ΒΟΥΛΓΑΡΙΑ | |
| ΕΛΒΕΤΙΑ | 5 |
| ΚΥΠΡΟΣ | 3 |
| ΓΕΡΜΑΝΙΑ | 5 |
| ΔΑΝΙΑ | 2 |
| ΙΣΠΑΝΙΑ | 1 |
| ΦΙΝΛΑΝΔΙΑ | 1 |
| ΓΑΛΛΙΑ | 5 |
| ΗΝΩΜΕΝΟ ΒΑΣΙΛΕΙΟ (ΒΡΕΤΑΝΙΑ) | 35 |
| ΙΡΛΑΝΔΙΑ | 2 |
| ΙΣΡΑΗΛ | 27 |
| ΙΤΑΛΙΑ | 1 |
| ΔΗΜΟΚΡΑΤΙΑ ΤΗΣ ΚΟΡΕΑΣ (ΝΟΤΙΑ ΚΟΡΕΑ) | 11 |
| ΚΕΪΜΑΝ ΝΗΣΟΙ | 2 |
| ΚΑΤΩ ΧΩΡΕΣ (ΟΛΛΑΝΔΙΑ) | 89 |
| ΝΟΡΒΗΓΙΑ | 4 |
| ΣΟΥΗΔΙΑ | 64 |
| ΤΟΥΡΚΙΑ | 1 |
| ΗΝΩΜΕΝΕΣ ΠΟΛΙΤΕΙΕΣ ΑΜΕΡΙΚΗΣ | 378 |
| ΗΝΩΜΕΝΑ ΑΡΑΒΙΚΑ ΕΜΙΡΑΤΑ | 2 |
| ΔΗΜΟΚΡΑΤΙΑ ΤΗΣ ΝΟΤΙΑΣ ΑΦΡΙΚΗΣ | 1 |
| ΔΗΜΟΚΡΑΤΙΑ ΤΗΣ ΑΡΜΕΝΙΑΣ | 1 |

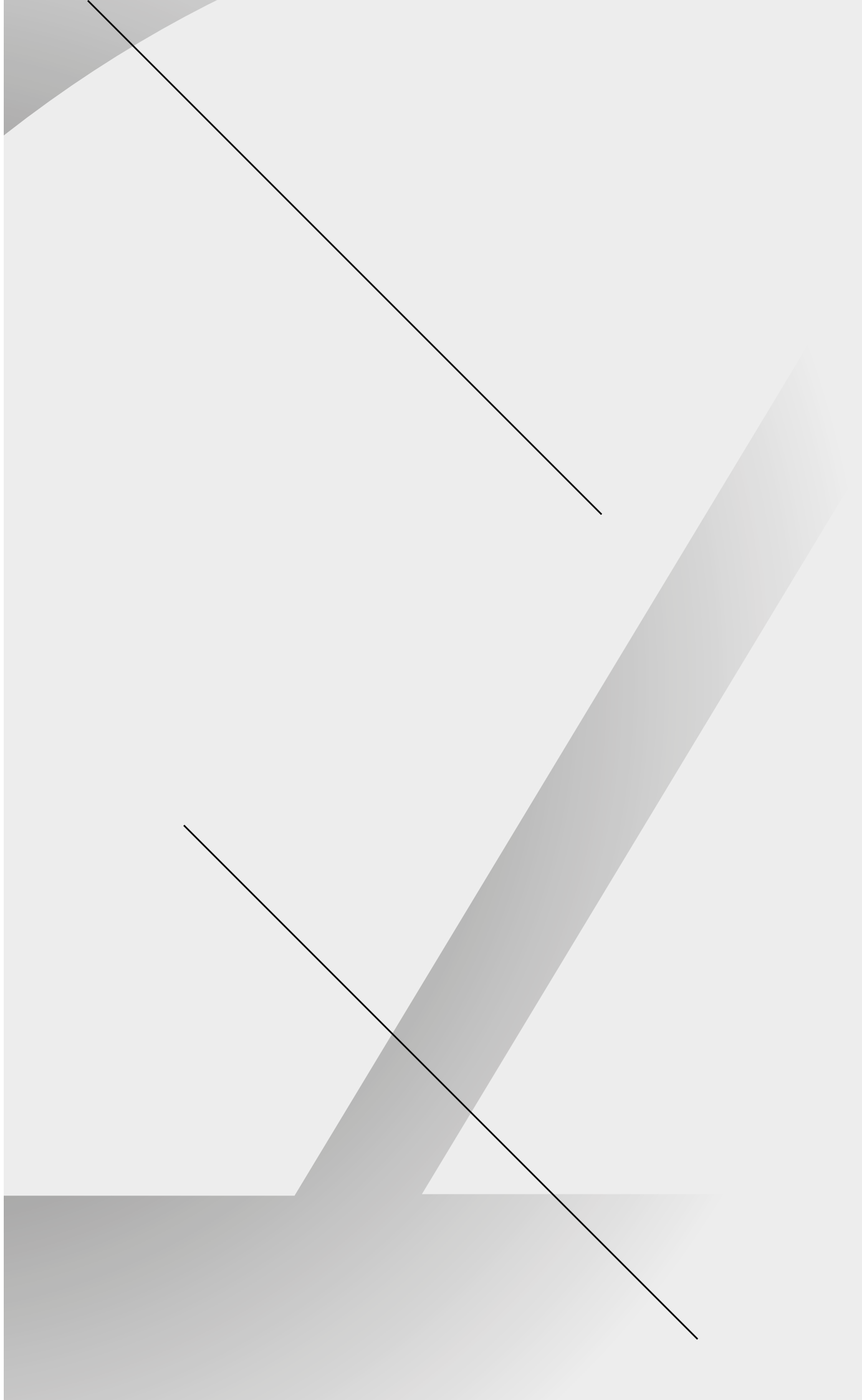

4
-

Τίτλοι Βιομηχανικής Ιδιοκτησίας

Διαδικασίες Χορήγησης Τίτλων

Διαδικασία χορήγησης Διπλώματος Ευρεσιτεχνίας (ΔΕ)

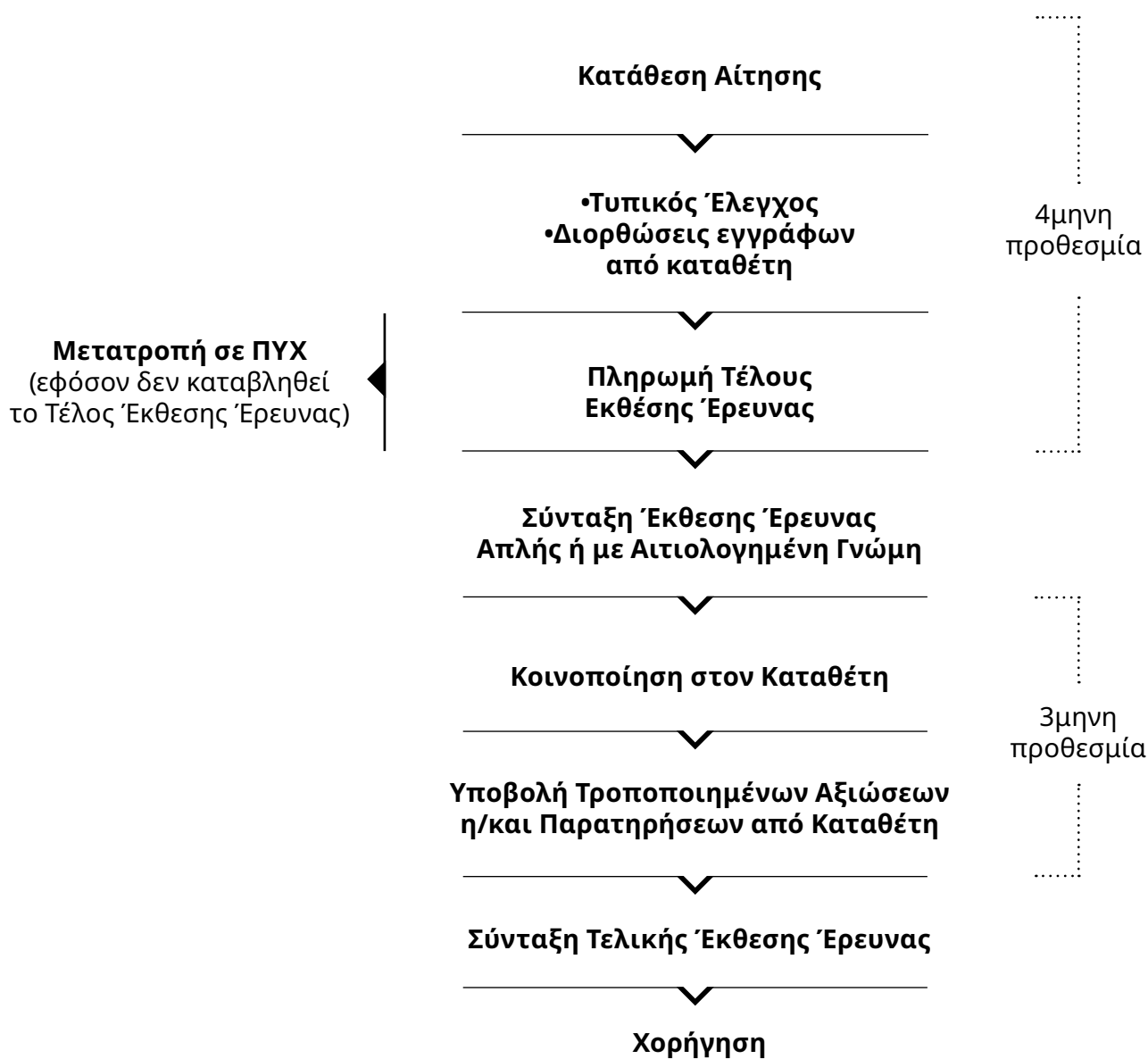

Διαδικασία χορήγησης Πιστοποιητικού Υποδείγματος Χρησιμότητας (ΠΥΧ)

Κανονική Κατάθεση
Αίτησης

Πλήρης

Έκδοση ΠΥΧ

Διαδικασία καταχώρησης Σχεδίου ή Υποδείγματος

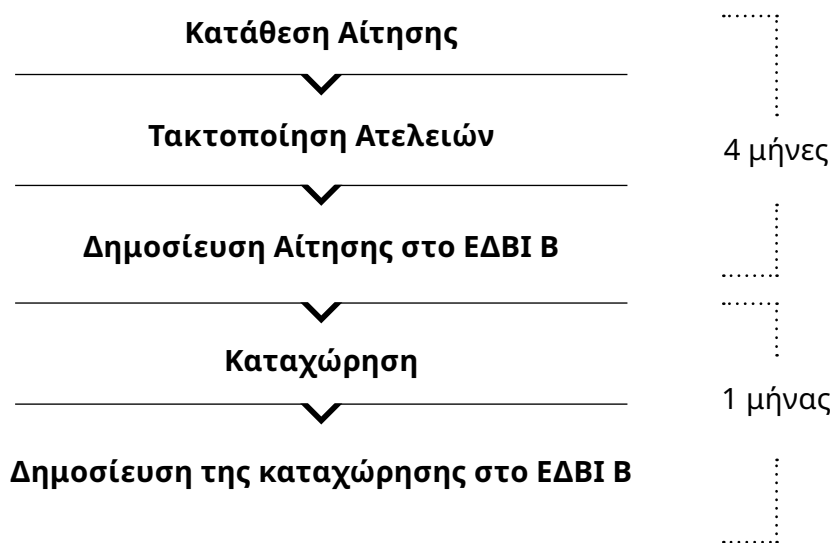

Διαδικασία καταχώρησης Σχεδίου ή Υποδείγματος σε περίπτωση αναβολής δημοσίευσης

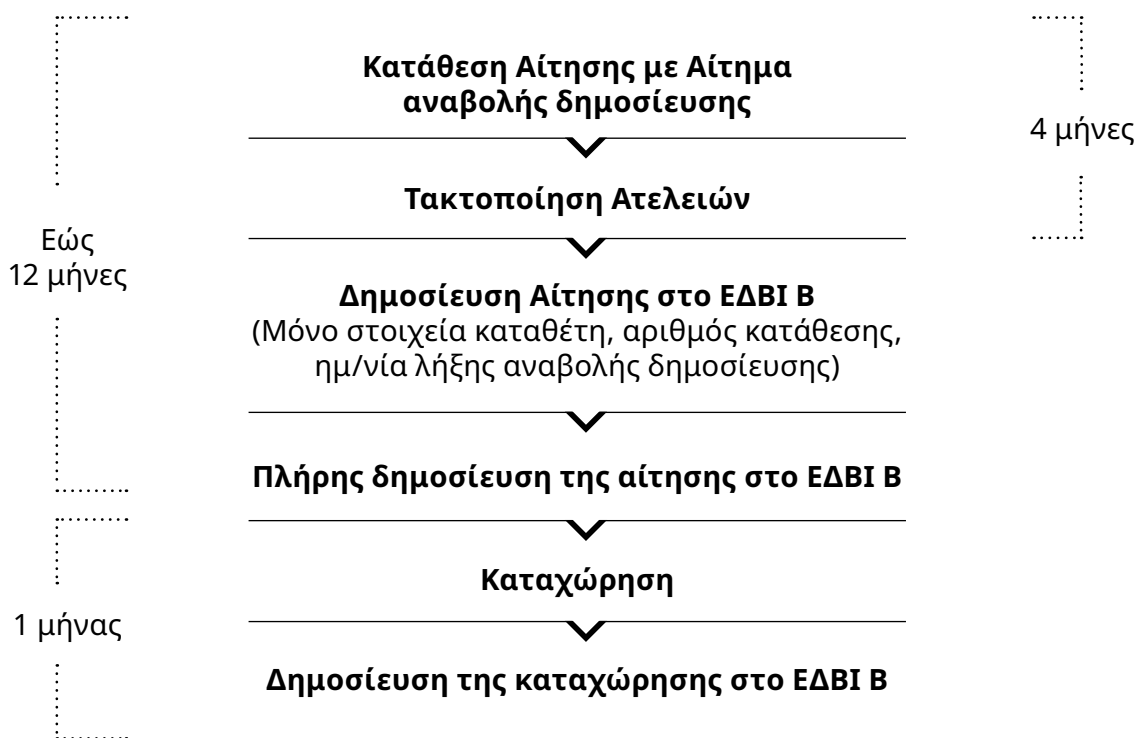

Διαδικασία καταχώρησης Εμπορικού Σήματος

Κατάθεση Αίτησης



Περίοδος εξέτασης

Δημοσίευση
Αίτησης



Περίοδος
Ανακοπών/Προσφυγών

Λήξη περιόδου
ανακοπών/προσφυγών
Οριστικοποίηση



Καταχώρηση

Χαρακτηριστικά Τίτλων Βιομηχανικής Ιδιοκτησίας

| | Εμπορικό Σήμα | Δίπλωμα Ευρεσιτεχνίας | Βιομηχανικό Σχέδιο |
|---------------------------|---|---|--|
| Έννοια | Το εμπορικό σήμα διακρίνει τα προϊόντα ή τις υπηρεσίες των εταιρειών /προσώπων τους από αυτά των ανταγωνιστών τους Διακριτικό Γνώρισμα | Το δίπλωμα ευρεσιτεχνίας προστατεύει εφευρέσεις/ τεχνικές δημιουργίες νέες με εφευρετικό ύψος Τεχνική Επινόηση | Προστατεύει το design / την εξωτερική ορατή εντύπωση ενός προϊόντος ή μέρος αυτού Αισθητική Δημιουργία |
| Εφαρμογή | Σήματα σύμβολα, λέξεις, ήχοι πάνω σε αγαθά, τα οποία προορίζει να διακρίνει | Προϊόν /μέθοδος Βιομηχανική Εφαρμογή | Σχέδιο που ενσωματώνεται πάνω σε προϊόν |
| Προστασία | Διακρίνει τα προϊόντα/υπηρεσίες Αποφυγή σύγχυσης με προϊόντα/ υπηρεσίες άλλων εταιρειών Προστασία από αθέμιτο ανταγωνισμό | Οι ιδέες μετατρέπονται σε μεθόδους /προϊόντα νέα που προστατεύονται αποκλειστικά Πρόληψη από την παράνομη παραγωγή και εκμετάλλευση | Αποκλειστικό δικαίωμα χρήσης και έναντι σχεδίων που προκαλούν στον χρήστη όμοια εντύπωση. Αφορά στην ορατή μορφή του σχεδίου και δεν αφορά καθ' οιονδήποτε τρόπο στα τεχνικά χαρακτηριστικά |
| Δικαίωμα Κατάθεσης | Δήλωση νομικού ή φυσικού προσώπου | Δήλωση εφευρέτη και καταθέτη | Δήλωση δημιουργού και καταθέτη |
| Εξέταση | Απόλυτων λόγων απαραδέκτου | Έκθεση Έρευνας Απλή ή με αιτιολογημένη γνώμη | Χωρίς εξέταση |
| Διάρκεια | 10 χρόνια με δικαίωμα ανανέωσης ανά 10ετία | Έως 20 χρόνια με δικαίωμα ανανέωσης ανά έτος | Έως 25 χρόνια με δικαίωμα ανανέωσης ανά 5ετία |
| Δημοσίευση | Ιστότοπος OBI / TM View | ΕΔΒΙ Ηλεκτρονικό Μητρώο (EMT) | ΕΔΒΙ Ηλεκτρονικό Μητρώο (EMT) |
| Εδαφική Προστασία | Ελλάδα (OBI) - EUIPO- WIPO | Ελλάδα (OBI) - EPO- WIPO | Ελλάδα (OBI) - EUIPO- WIPO |
| Εκμετάλλευση | Μεταβίβαση /Παραχώρηση Αδειών χρήσης Ενεχυρίαση | Μεταβίβαση /Παραχώρηση Αδειών εκμετάλλευσης Ενεχυρίαση | Μεταβίβαση /Παραχώρηση Αδειών εκμετάλλευσης Ενεχυρίαση |

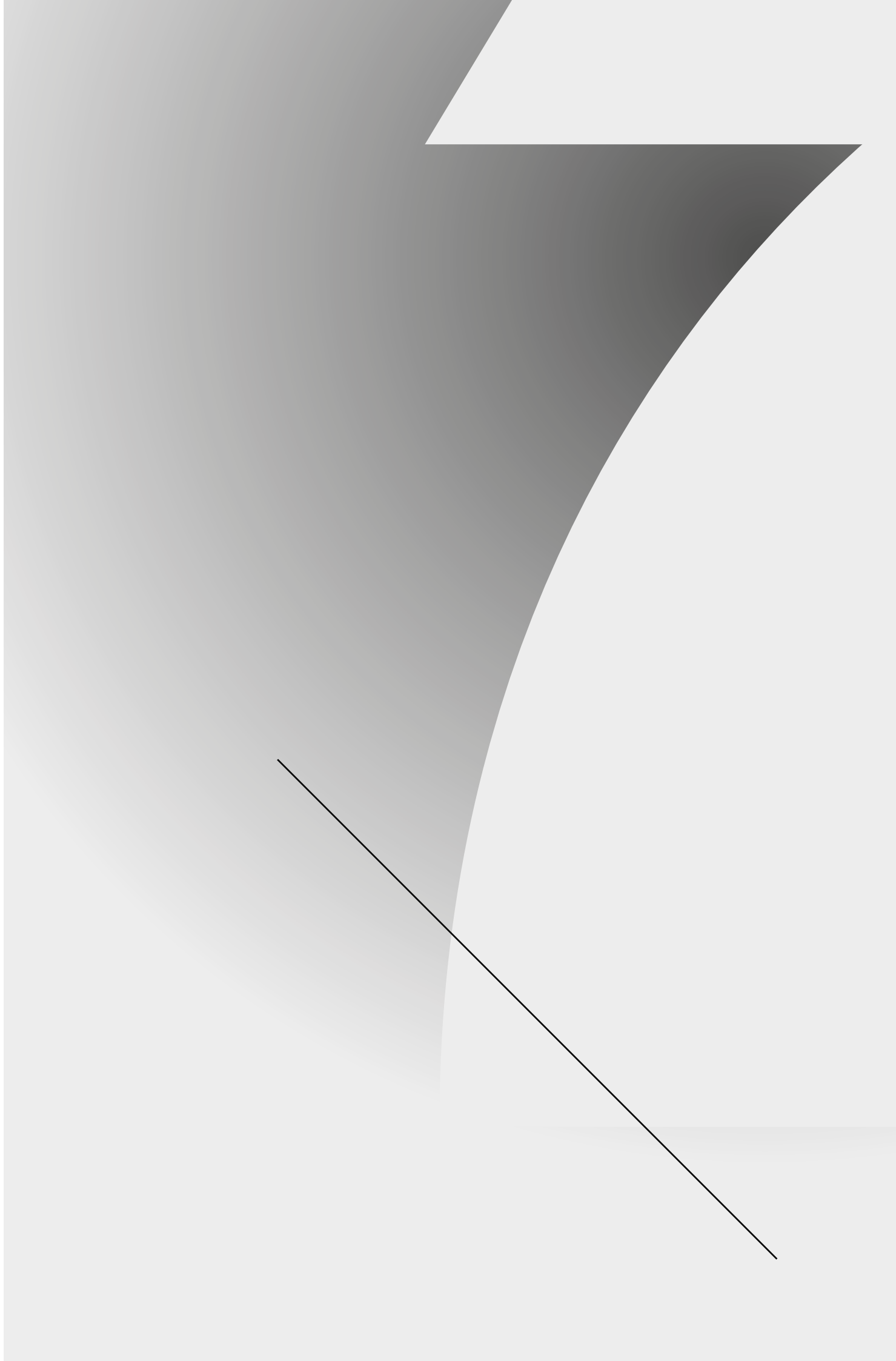

5

Δράσεις & Συνεργασίες

Προγράμματα συνεργασίας με European Union Intellectual Property Office (EUIPO) και European Patent Office (EPO)

Ο ΟΒΙ υλοποίησε με επιτυχία τα έργα που είχαν ενταχθεί στα ετήσια προγράμματα συνεργασίας με τους δύο οργανισμούς. Ειδικότερα:

EUIPO:

- Τέθηκε σε λειτουργία το εργαλείο e-services για την ηλεκτρονική υποβολή αιτημάτων μεταβολής Βιομηχανικού Σχεδίου.
- Βελτιώθηκε το εργαλείο εσωτερικής διαχείρισης των Βιομηχανικών Σχεδίων (BackOffice) με επιμέρους τεχνικές αλλαγές και συμπερίληψη ορισμένων από αυτές στο αντίστοιχο εργαλείο των εμπορικών σημάτων.
- Υποστηρίχθηκε ο ΟΒΙ στη μεταφορά των πληροφοριακών συστημάτων των εμπορικών σημάτων στο Cloud και σε συνεχείς βελτιώσεις των εργαλείων και των δεδομένων των εμπορικών σημάτων.
- Συμμετείχε στο έργο της ελληνικής μετάφρασης της νέας ιστοσελίδας SME webpage σε συνεργασία με το Κυπριακό Γραφείο.
- Δημιουργήθηκε βίντεο σχετικά με τις αλλαγές στην αίτηση καταχώρισης εμπορικού σήματος.

• Διοργανώθηκε εκδήλωση σε συνεργασία με το Συμβούλιο Προσφυγών Boards of Appeals για την ενημέρωση – εκπαίδευση των συμμετεχόντων για τις δράσεις και τις εξελίξεις του τομέα Έργου Authenticities.

Έργο Authenticities

- Επαναπιστοποιήθηκε η Θεσσαλονίκη (1η πόλη του δικτύου) ως Authenticity. Προβολή του Προγράμματος με Παιγνίδια Πόλης (ThessTruth), μουσικές/μαγειρικές εκδηλώσεις στο κέντρο της Θεσσαλονίκης και εκπαιδευτικές δράσεις στα σχολεία.

- Υλοποιήθηκαν δράσεις στη 2η πόλη του δικτύου, την Μύκονο. Προβολή του Προγράμματος Authenticities με διανομή ενημερωτικού υλικού και αναμνηστικών δώρων, εκπαίδευση των τοπικών δικτυακών αρχών για την παραβίαση των ΔΔΙ και παρουσίαση των διαθέσιμων εργαλείων που προσφέρει το EUIPO για την καταπολέμηση της παραποίησης και της αντιγραφής.

- Η Κέρκυρα εντάχθηκε στο δίκτυο με την υπογραφή σχετικού συμφώνου συνεργασίας.

• Συμμετοχή στο έργο SME Fund:

- Υποστηρίχθηκε το EUIPO στην προώθηση του έργου στην Ελλάδα και την προβολή του με ειδικά σχεδιασμένη εκστρατεία μέσω των κοινωνικών δικτύων που διαχειρίζεται ο ΟΒΙ.

- Διαρκής ενημέρωση των περιφερειακών γραφείων και της ΥΜΣ για την υποστήριξη των ενδιαφερόμενων ΜμΕ.

- Διοργανώθηκε διαδικτυακή ενημερωτική εκδήλωση σχετικά με το έργο και την χρήση της ηλεκτρονικής πλατφόρμας υποδοχής αιτήσεων.

• Φιλοξενία εκδηλώσεων του EUIPO στην Θεσσαλονίκη:

- 1st Authenticity Network Meeting
- 3rd EUIPN Annual Cooperation Meeting

EPO:

• Επίσκεψη του Προέδρου του European Patent Office A. Campinos

• Ο ΟΒΙ λειτούργησε ως πιλοτικό Γραφείο στην υλοποίηση του εργαλείου Ηλεκτρονικής Κατάθεσης ΔΕ. Το έργο αναμένεται να ολοκληρωθεί το 2023.

Σύμφωνα συνεργασίας

Ο ΟΒΙ υπέγραψε σύμφωνο συνεργασίας με:

1. Διυπηρεσιακή Μονάδα Ελέγχου της Αγοράς (ΔΙΜΕΑ)
2. Επαγγελματικό Επιμελητήριο Θεσσαλονίκης (ΕΕΘ)

Ανανέωσε το σύμφωνο συνεργασίας με το **Επιστημονικό Τεχνολογικό Πάρκο Ηπείρου Α.Ε.** (ΕΤΕΠΗ), Πανεπιστήμιο Θεσσαλίας

Νομοθετική δραστηριότητα

- Επεξεργασία νέων αποφάσεων του Δικαστηρίου Ευρωπαϊκής Ένωσης (ΔΕΕ) για τα ΣΠΠΦ.
- Σύνταξη Παρατηρήσεων επί του σχεδίου Κοινής Υπουργικής Απόφασης με θέμα: «Καθορισμός των όρων, προϋποθέσεων και διαδικασιών για την εφαρμογή των διατάξεων του

άρθρου 71 Α «Κίνητρα Ευρεσιτεχνίας» του ν. 4172/2013, (Α' 167), όπως αυτό τροποποιήθηκε με το άρθρο 89 του ν. 4864/2021 (Α' 237)».

- Σύνταξη Οδηγιών - Προληπτικών μέτρων του Οργανισμού Βιομηχανικής Ιδιοκτησίας για την εφαρμογή του Κανονισμού (ΕΕ) αριθ. 269/2014

του Συμβουλίου της 17ης Μαρτίου 2014 σχετικά με τα περιοριστικά μέτρα για ενέργειες που υπονομεύουν ή απειλούν την εδαφική ακεραιότητα, την κυριαρχία και την ανεξαρτησία της Ουκρανίας.

Διεθνείς Σχέσεις

Ο ΟΒΙ συμμετέχει και εκπροσωπείται στη Μόνιμη Επιτροπή ΔΕ, στη Γενική συνέλευση και στις Ομάδες Εργασίας του World Intellectual Property Organization (WIPO) καθώς και στις Ομάδες Εργασίας των

• European Patent Office (EPO)

• European Union Intellectual Property Office (EUIPO)

• Παρατηρητήριο ΕΕ για την επιβολή ΔΔΙ με την προετοιμασία θέσεων για επίκαιρα θέματα Βιομηχανικής Ιδιοκτησίας, την ανταλλαγή απόψεων και τη συζήτηση θεμάτων σύγκλισης πρακτικής των Γραφείων ΔΕ.

ΕΣΠΑ

Την 1η Δεκεμβρίου ξεκίνησε η υλοποίηση της Πράξης ΕΣΠΑ «Οργάνωση υπηρεσίας για την ενίσχυση νεοφυών και μικρομεσαίων επιχειρήσεων στη διερεύνηση και κατοχύρωση ευρεσιτεχνίας» ύστερα από την διεξαγωγή ανοικτού ηλεκτρονικού διαγωνισμού.

Το έργο έχει ως αντικείμενο την ενίσχυση των υπηρεσιών που το κράτος παρέχει στις επιχειρήσεις, με έμφαση στις νεοφυείς και τις μι-

κρομεσαίες επιχειρήσεις. Ειδικότερα, το αντικείμενο είναι η παροχή υποστήριξης από τον Οργανισμό Βιομηχανικής Ιδιοκτησίας προς τις νεοφυείς και τις μικρομεσαίες επιχειρήσεις, και ιδιαίτερα σε αυτές που προσανατολίζονται στην καινοτομία, με την κατοχύρωση ευρεσιτεχνίας, η οποία νομικά κατοχυρώνει την τεχνική ή άλλη πνευματική τους ιδιοκτησία.

Συστήματα ποιότητας

Ο ΟΒΙ έχοντας ως στόχο την άριστη λειτουργία του και την παροχή υπηρεσιών υψηλής ποιότητας, ανέπτυξε, πιστοποιήθηκε και εφαρμόζει από το 2022 τα συστήματα διαχείρισης ποιότητας:

1. ISO 22301:2019 Σύστημα Επιχειρησιακής Συνέχειας και
2. ISO 45001:2018 Σύστημα Διαχείρισης Υγείας & Ασφάλειας στην Εργασία

Εκδηλώσεις

Αθήνα

1. Σύγχρονοι Έλληνες Εφευρέτες, Mind the Minds, Ίδρυμα Ευγενίδου
2. Συμμετοχή στο Athens Science Festival
3. Εκδήλωση σε συνεργασία με τα Συμβούλια Προσφυγών του EUIPO για την παρουσίαση της λειτουργίας των Συμβουλίων Προσφυγών, αλλά και γενικότερα την νομολογιακή εξέλιξη
4. Εκπαίδευση των τοπικών δικωκτικών αρχών για την παραβίαση των ΔΔΙ και παρουσίαση των διαθέσιμων εργαλείων
5. Σεμινάριο για τα Σήματα (INTA-Μη παραδοσιακά Σήματα και η προστασία τους)
6. Συνεδρίαση «Δικαιώματα βιομηχανικής ιδιοκτησίας και πως αυτά βοηθούν την ανάπτυξη της τεχνολογίας και της καινοτομίας», Μόνιμη Επιτροπή Έρευνας και Καινοτομίας - Ελληνικό Κοινοβούλιο

Θεσσαλονίκη

1. Συμμετοχή στο 5ο Αναπτυξιακό Συνέδριο Θεσσαλονίκης
2. Πρόγραμμα ρομποτικής για παιδιά, STEAM
3. Συμμετοχή στη ΔΕΘ
4. Ενημερωτική εκδήλωση για την παρουσίαση

των ζητημάτων προστασίας των Εμπορικών Σημάτων σε συνεργασία με το Δικηγορικό Σύλλογο Θεσσαλονίκης και την Ελληνική Ακαδημία Βιομηχανικής Ιδιοκτησίας

5. Επιμορφωτική διημερίδα «Νέες δραστηριότητες μηχανικών: Ο μηχανικός εφευρέτης και σύμβουλος ευρεσιτεχνίας» (ΟΒΙ-ΕΑΒΙ-ΤΕΕ), Θεσσαλονίκη
6. Εκδήλωση «PAN EUROPEAN SEAL», Αριστοτέλειο Πανεπιστήμιο Θεσσαλονίκης
7. Συνεδρίαση «Ομάδα Εργασίας του ΕΒΕΘ για πολιτικές στο σύστημα καινοτομίας», Εμπορικό και Βιομηχανικό Επιμελητήριο Θεσσαλονίκης (ΕΒΕΘ)
8. Σεμινάριο «Προστασία Εμπορικών Σημάτων, βιομηχανικών σχεδίων και εφευρέσεων», Επαγγελματικό Επιμελητήριο Θεσσαλονίκης (ΕΕΘ)
9. Εκδήλωση "Ανανεώσιμες Πηγές Ενέργειας και Φόρτιση Ηλεκτρικών Οχημάτων", Κέντρο Ανανεώσιμων Πηγών Ενέργειας (ΚΑΠΕ)
10. Σεμινάριο "Μάθε τι είναι η Επιχειρηματική Ιδέα και πως μπορείς να την προστατεύσεις", Γραφείο Διασύνδεσης - Αριστοτέλειο Πανεπιστήμιο Θεσσαλονίκης (ΑΠΘ)
11. Σεμινάριο «Προστατεύστε την έρευνα σας με δικαιώματα Βιομηχανικής Ιδιοκτησίας», Envolve Entrepreneurship Greece

Ηράκλειο Κρήτης

1. Συμμετοχή στην Έκθεση InnoDays 2022
2. Εκδήλωση «Βραδυά Ερευνητή 2022», Ίδρυμα Τεχνολογίας και Έρευνας (ΙΤΕ)
3. Σεμινάριο «Καινοτομία – Προστασία της Διανοητικής Ιδιοκτησίας», Ίδρυμα Τεχνολογίας και Έρευνας (ΙΤΕ) / Επιστημονικό και Τεχνολογικό Πάρκο Κρήτης (ΕΤΕΠ-Κ)

Πάτρα

Συμμετοχή στο 10ο Συνέδριο Περιφερειακής Ανάπτυξης Πάτρας

Ιωάννινα

Εκδήλωση «Αδελφοποίηση Ιωαννίνων - Βερολίνου και προώθηση της πολιτισμικής ταυτότητας», Επιστημονικό & Τεχνολογικό Πάρκο Ηπείρου

Ανατολική Μακεδονία και Θράκη

Σεμινάριο «Δικαιώματα Βιομηχανικής Ιδιοκτησίας», Περιφερειακή Δομή Στήριξης Νεοφυούς Επιχειρηματικότητας KICK-IT του Επιμελητηρίου Καβάλας

Βόλος

Εκδήλωση «Cross-sectoral Huddles & Innovation Vision Forum», ΜΟΚΕ - Πανεπιστήμιο Θεσσαλίας

Εξ' αποστάσεως επισκέψεις σε ΜμΕ: 6 1:1

Εκπαίδευση

Το 2022 πραγματοποιήθηκαν 1.048 ώρες εκπαίδευσης σε αντικείμενα εξέτασης αιτήσεων ΔΕ (search & examination), τεχνικά (IT), Διοίκησης και Ηγεσίας, Υγιεινής και Ασφάλειας, Βίας και Παρενόχλησης, ακολουθώντας τις επιχειρησιακές ανάγκες και τις επιταγές του νόμου.



1.048h

Γνώμη Κοινού

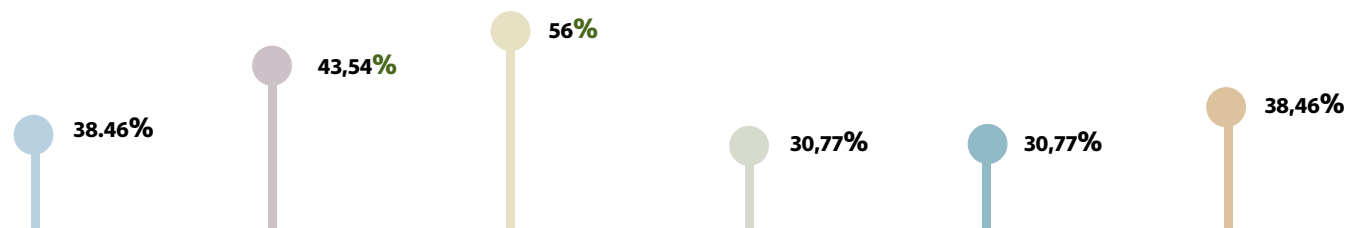

- Το **38,46%** είχε άριστη εντύπωση από την πρώτη του επαφή με τον ΟΒΙ
- Το **43,54%** είχε πολύ καλή εντύπωση από την πρώτη του επαφή με τον ΟΒΙ
- Το **56%** είναι πάρα πολύ ικανοποιημένο από την ποιότητα/αξιοπιστία των υπηρεσιών του Οργανισμού
- Το **30,77%** είναι πολύ ικανοποιημένο από την ποιότητα/αξιοπιστία των υπηρεσιών του Οργανισμού
- Το **30,77%** είναι πάρα πολύ ικανοποιημένο από τον χρόνο υλοποίησης των υπηρεσιών του
- Το **38,46%** είναι πολύ ικανοποιημένο από τον χρόνο υλοποίησης των υπηρεσιών του

Επικοινωνία με το κοινό



Σύνολο ενδιαφερόμενων που εξυπηρετήθηκαν από την Υπηρεσία μιας Στάσης: 3.518

Συντομεύσεις

| | | |
|---|------------|---|
| — | ΔΕ | Δίπλωμα Ευρεσιτεχνίας |
| — | ΕΣ | Εμπορικά Σήματα |
| — | ΠΥΧ | Πιστοποιητικό Υποδείγματος Χρησιμότητας |
| — | ΣΠΠ | Συμπληρωματικό Πιστοποιητικό Προστασίας |
| — | ΒΣ | Βιομηχανικό Σχέδιο |
| — | ΕΔΕ | Ευρωπαϊκό Δίπλωμα Ευρεσιτεχνίας |
| — | ΒΙ | Βιομηχανική Ιδιοκτησία |
| — | ΔΙ | Διανοητική Ιδιοκτησία |



ΟΡΓΑΝΙΣΜΟΣ
ΒΙΟΜΗΧΑΝΙΚΗΣ
ΙΔΙΟΚΤΗΣΙΑΣ

www.obi.gr

Γιάννη Σταυρουλάκη 5
151 25 Παράδεισος Αμαρουσίου

T: 210 6183500 email: info@obi.gr