

ΤΕΥΧΟΣ Β'  
ΣΧΕΔΙΑ  
Ή ΥΠΟΔΕΙΓΜΑΤΑ

ΦΕΒΡΟΥΑΡΙΟΣ  
2026

[WWW.OBI.GR](http://WWW.OBI.GR)





ΟΡΓΑΝΙΣΜΟΣ  
ΒΙΟΜΗΧΑΝΙΚΗΣ  
ΙΔΙΟΚΤΗΣΙΑΣ

Γιάννη Σταυρουλάκη 5 (πρώην Παντανάσσης)  
151 25 Παράδεισος Αμαρουσίου

ΤΕΛΕΦΑΞ: 210 6819231

ΤΗΛΕΦΩΝΑ:

ΓΕΝΙΚΕΣ ΠΛΗΡΟΦΟΡΙΕΣ: .....210 6183500  
ΚΑΤΑΘΕΣΕΙΣ: .....210 6183593  
ΤΕΛΗ: .....210 6183594  
ΕΞΕΤΑΣΤΕΣ: .....210 6183595  
ΛΟΓΙΣΤΗΡΙΟ:.....210 6183596  
ΝΟΜΙΚΑ ΘΕΜΑΤΑ: .....210 6183597  
ΤΕΧΝΙΚΗ ΠΛΗΡΟΦΟΡΗΣΗ: .. 210 6183598  
ΔΗΜΟΣΙΕΣ ΣΧΕΣΕΙΣ: ..... 210 6183599

Επιμέλεια - Έκδοση:  
Μαρία Βουτζούλια  
Οργανισμός Βιομηχανικής Ιδιοκτησίας (OBI)

© Οργανισμός Βιομηχανικής Ιδιοκτησίας (OBI)

27-03-2026



HELLENIC  
INDUSTRIAL  
PROPERTY  
ORGANISATION

5, Gianni Stavroulaki str.(former Pandanassis str.)  
GR 151 25 Paradissos Amaroussiou Athens, Greece

TELEFAX: 210 6819231

TELEPHONE:

GENERAL INFORMATION: ..... +30 210 6183500  
RECEIVING OFFICE: ..... +30 210 6183593  
FEES: ..... +30 210 6183594  
EXAMINERS: ..... +30 210 6183595  
ACCOUNTS OFFICE: ..... +30 210 6183596  
LEGAL METTERS: .....+30 210 6183597  
TECHNICAL INFORMATION: .....+30 210 6183598  
PUBLIC RELATIONS: .....+30 210 6183599

Editor - Publisher:  
Maria Voutzoulia  
Industrial Property Organisation (OBI)

© Industrial Property Organisation (OBI)

27-03-2026

## ΕΙΣΑΓΩΓΙΚΟ ΣΗΜΕΙΩΜΑ

Το Ειδικό Δελτίο Βιομηχανικής Ιδιοκτησίας τηρείται από τον Οργανισμό Βιομηχανικής Ιδιοκτησίας (Ο.Β.Ι.) κατ' εφαρμογή του άρθρου 4 του νόμου 1733/1987(ΦΕΚ 171,Α') και αποτελείται δύο τεύχη:

Στο **ΤΕΥΧΟΣ Α'** δημοσιεύονται σε μηνιαία βάση τα εξής :

- Αιτήσεις και χορηγήσεις Διπλωμάτων Ευρεσιτεχνίας (Δ.Ε.)
- Αιτήσεις και χορηγήσεις Πιστοποιητικών Υποδείγματος Χρησιμότητας (Π.Υ.Χ.)
- Αιτήσεις και χορηγήσεις Συμπληρωματικών Πιστοποιητικών Προστασίας για Φυτοπροστατευτικά προϊόντα (Σ.Π.Π.Φ.Π.)
- Αιτήσεις και χορηγήσεις Συμπληρωματικών Πιστοποιητικών Προστασίας για Φάρμακα (Σ.Π.Π.Φ.)
- Αιτήσεις παράτασης ισχύος για Συμπληρωματικά Πιστοποιητικά Προστασίας για Παιδιατρικά Φάρμακα (Σ.Π.Π.Π.Φ.)
- Αιτήσεις Μετάφρασης Αξιώσεων Ευρωπαϊκών Διπλωμάτων Ευρεσιτεχνίας
- Πιστοποιητικά Μεταφράσεων Ευρωπαϊκών Διπλωμάτων Ευρεσιτεχνίας
- Μεταβολές - Διορθώσεις αιτήσεων και χορηγήσεων τίτλων βιομηχανικής ιδιοκτησίας
- Εκπτώσεις - Ανακλήσεις Εκπτώσεων αιτήσεων και χορηγήσεων τίτλων βιομηχανικής ιδιοκτησίας

Στο **ΤΕΥΧΟΣ Β'** δημοσιεύονται σε μηνιαία βάση οι αιτήσεις και τα καταχωρημένα Σχέδια ή Υποδείγματα.

Τα παραπάνω τεύχη διατίθενται ξεχωριστά.

**ΠΕΡΙΕΧΟΜΕΝΑ**

Ανάλυση κωδικών αρθμών.....	5
Συντμήσεις.....	5

**ΜΕΡΟΣ Α΄  
ΚΑΤΑΧΩΡΗΜΕΝΕΣ ΑΙΤΗΣΕΙΣ ΣΧΕΔΙΩΝ Ή  
ΥΠΟΔΕΙΓΜΑΤΩΝ**

1.Αιτήσεις Σχεδίων ή Υποδειγμάτων.....	6
2.Ευρετήριο αιτήσεων σύμφωνα με την αλφαβητική σειρά των καταθετών.....	33

**ΜΕΡΟΣ Β΄  
ΧΟΡΗΓΗΣΕΙΣ ΠΙΣΤΟΠΟΙΗΤΙΚΩΝ ΚΑΤΑΧΩΡΗΣΗΣ  
ΣΧΕΔΙΩΝ Ή ΥΠΟΔΕΙΓΜΑΤΩΝ**

1.Πιστοποιητικά καταχώρησης σχεδίων ή υποδειγμάτων.....	36
2.Ευρετήριο πιστοποιητικών καταχώρησης σχεδίων ή υποδειγμάτων σύμφωνα με την αλφαβητική σειρά των καταθετών .....	37

**ΜΕΡΟΣ Γ΄  
ΑΝΑΝΕΩΣΕΙΣ.....**

.....	38
-------	----

**ΜΕΡΟΣ Δ΄  
ΛΗΞΗ ΠΡΟΣΤΑΣΙΑΣ.....**

.....	40
-------	----

**ΜΕΡΟΣ Ε΄  
ΜΕΤΑΒΟΛΕΣ.....**

.....	42
-------	----

**ΜΕΡΟΣ ΣΤ΄  
ΔΙΟΡΘΩΣΕΙΣ ΚΑΙ ΕΠΑΝΑΔΗΜΟΣΙΕΥΣΕΙΣ.....**

.....	43
-------	----

**– ΑΝΑΚΟΙΝΩΣΕΙΣ - ΣΥΝΔΡΟΜΕΣ**

.....	45
-------	----

**CONTENTS**

INID Codes.....	5
Abbreviations.....	5

**PART A΄  
REGISTERED DESIGN APPLICATIONS**

1.Design Applications.....	6
2.Design Application Index in alphabetical order of the applicant.....	33

**PART B΄  
GRANTS OF DESIGN REGISTRATION CERTIFICATES**

1.Design registration certificates.....	36
2.Index of design registration certificates in alphabetical order of the applicant.....	37

**PART C΄  
RENEWALS.....**

.....	38
-------	----

**PART D΄  
EXPIRY OF PROTECTION.....**

.....	40
-------	----

**PART E΄  
MODIFICATION.....**

.....	42
-------	----

**PART F΄  
CORRECTIONS AND RE-PUBLICATIONS.....**

.....	43
-------	----

**– ANNOUNCEMENTS - SUBSCRIPTION**

.....	45
-------	----

## ΚΩΔΙΚΟΙ ΑΡΙΘΜΟΙ

- (11) Αριθμός Πιστοποιητικού Καταχώρησης Σχεδίου ή Υποδείγματος
- (15) Ημερομηνία Καταχώρησης / Ανανέωσης
- (17) Διάρκεια προστασίας Καταχώρησης / Ανανέωσης
- (18) Ημερομηνία λήξης προστασίας / ανανέωσης προστασίας
- (21) Αριθμός Αίτησης Σχεδίου ή Υποδείγματος
- (22) Ημερομηνία κατάθεσης
- (28) Αριθμός Σχεδίων/Υποδειγμάτων
- (29) Κατάθεση δείγματος
- 
- (30) Δεδομένα Προτεραιότητας
- (46) Ημερομηνία λήξης αναβολής δημοσίευσης
- (51) Ταξινόμηση Locarno
- (54) Προσδιορισμός αντικειμένου
- 
- (71) Καταθέτης(ες)
- (72) Δημιουργός(οι)
- (73) Δικαιούχος(οι)
- (74) Πληρεξούσιος(οι)
- (-) Αντίκλητος (οι)  
– Δεν υπάρχει πρόβλεψη στο αντίστοιχο πρότυπο : WIPO STANDARD ST.80

Οδηγός αναφοράς για το WIPO STANDARD ST.80(Σύσταση που αφορά βιβλιογραφικά δεδομένα σχετικά με τα Σχέδια):

<http://www.wipo.int/export/sites/www/standards/en/pdf/03-80-01.pdf>

## INID CODES

- (11) Serial number of the registration and/or number of the design document
- (15) Date of the registration / Date of the renewal
- (17) Expected duration of the registration / renewal
- (18) Expected expiration date of the registration / renewal
- (21) Serial number of the application
- (22) Date of filling of the application
- (28) Number of industrial designs included in the application
- (29) Indication of the form in which the industrial design is filed, e.g., as a reproduction of the industrial design or as a specimen thereof
- 
- (30) Data relating to priority under the Paris Convention
- (46) Date of expiration of deferment
- (51) Locarno Classification
- (54) Designation of (s) or product(s) covered by the industrial design or title of the industrial design
- 
- (71) Name(s) and address(es) of the applicant(s)
- (72) Name(s) of the creator(s) if known to be such
- (73) Name(s) and address(es) of the owner(s)
- (74) Name(s) and address(es) of the representative(s)
- (-) Name(s) and address(es) of the Contact Person(s)  
- Not existing in WIPO STANDARD ST.80

Reference guide to WIPO STANDARD ST.80(RECOMMENDATION CONCERNING BIBLIOGRAPHIC DATA RELATING TO INDUSTRIAL DESIGNS):

<http://www.wipo.int/export/sites/www/standards/en/pdf/03-80-01.pdf>

## ΣΥΝΤΜΗΣΕΙΣ

**OBI:** Οργανισμός Βιομηχανικής Ιδιοκτησίας

**EABI:** Ειδικό Δελτίο Βιομηχανικής Ιδιοκτησίας

**Δ.Σ.:** Διοικητικό Συμβούλιο

**ΣΧ. ή ΥΠ.:** Σχέδιο ή Υπόδειγμα

**ΑΡ.ΑΙΤ.:** Αριθμός αίτησης

## ΜΕΡΟΣ Α΄

### ΑΙΤΗΣΕΙΣ ΚΑΙ ΑΝΑΒΟΛΕΣ ΣΧΕΔΙΩΝ Ή ΥΠΟΔΕΙΓΜΑΤΩΝ

#### ΑΙΤΗΣΕΙΣ

(21) Αρ. Αίτησης Σχ. ή Υπ:	20250600059
(22) Ημερομηνία Κατάθεσης:	01-10-2025
(18) Ημ. Λήξης 1ης πενταετίας:	01-10-2030
(71) Καταθέτης(ες):	<b>Κ. ΚΙΟΥΡΚΤΣΟΓΛΟΥ &amp; ΣΙΑ ΚΑΤΑΣΚΕΥΗ &amp; ΕΜΠΟΡΙΑ ΚΟΥΡΤΙΝΟΞΥΛΩΝ - ΣΥΣΤΗΜΑΤΩΝ ΣΚΙΑΣΗΣ ΑΕΒΕ 1 ΚΛΜ ΛΕΟΦΟΡΟΣ ΚΑΛΥΒΙΩΝ ΜΑΡΚΟΠΟΥΛΟΥ ΚΑΛΥΒΙΑ ΣΑΡΩΝΙΚΟΥ 19003 GR</b>
(30) Συμβ. Προτεραιότητα(ες):	
(72) Δημιουργός(οι):	<b>ΚΙΟΥΡΤΣΟΓΛΟΥ ΚΥΠΡΙΑΝΟΣ</b>
(74) Πληρεξούσιος:	
(-) Αντίκλητος:	<b>ΛΟΥΚΗΣ ΣΤΕΦΑΝΟΣ ΤΣΑΜΑΔΟΥ 46 ΠΕΙΡΑΙΑΣ 18532 GR</b>
(28) Αριθμός Σχεδίων/Υποδειγμάτων:	2
(51) Ταξινόμηση Locarno:	08-11
(54) Προσδιορισμός Αντικειμένου:	<b>ΣΥΣΤΗΜΑ ΕΝΤΟΙΧΙΣΜΟΥ ΣΙΑΗΡΟΔΡΟΜΟΥ ΚΟΥΡΤΙΝΑΣ ΧΕΙΡΟΚΙΝΗΤΟΥ ΚΑΙ ΗΛΕΚΤΡΟΚΙΝΗΤΟΥ ΣΕ ΓΥΨΟΣΑΝΙΑΔΑ</b>
(29) Κατάθεση δείγματος:	Όχι

Πληροφορίες σχετικά με τον αριθμό των σχεδίων  
και άλλες σημαντικές πληροφορίες:

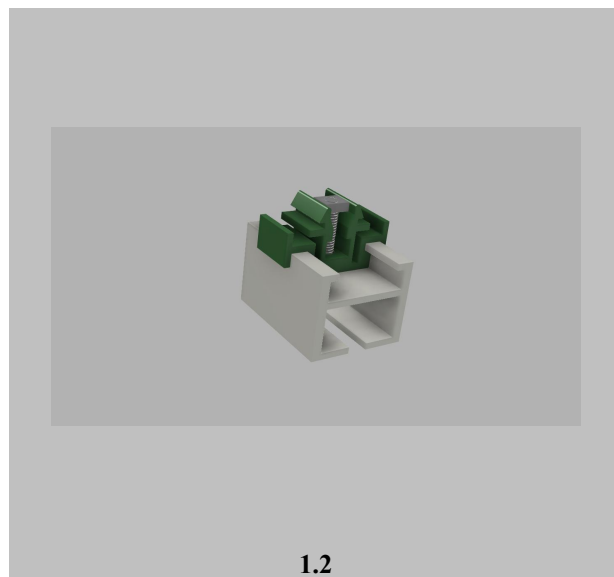
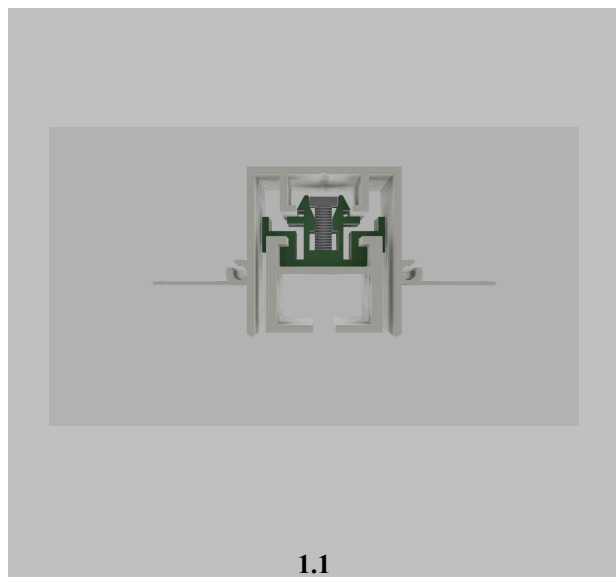

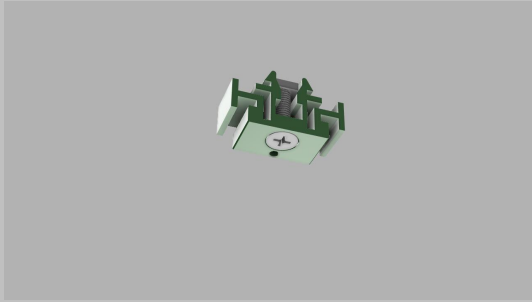

1.3

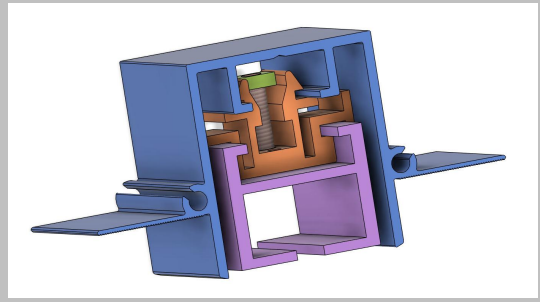

1.4

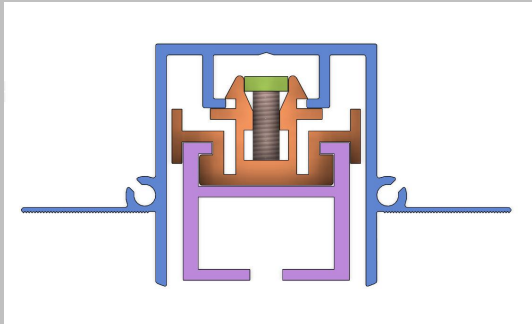

1.5

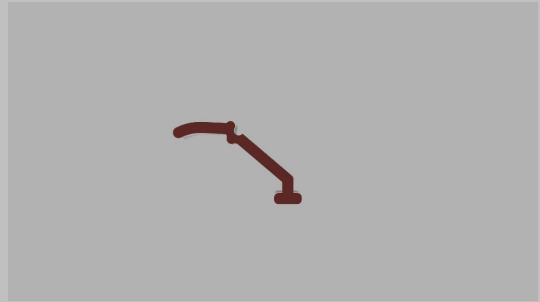

2.1

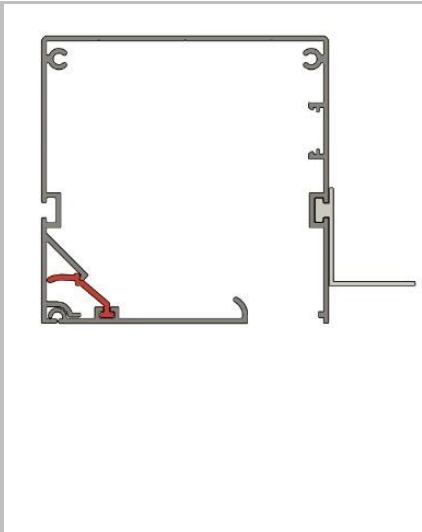

2.2

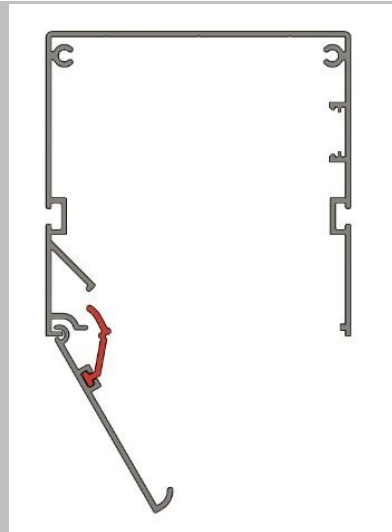

2.3

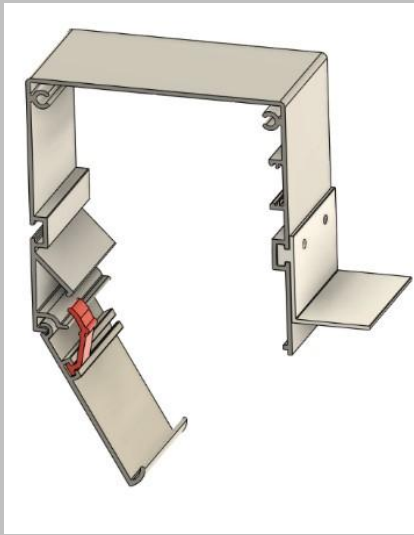

2.4

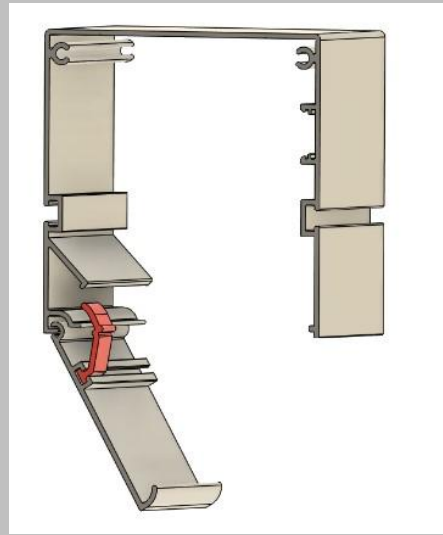

2.5

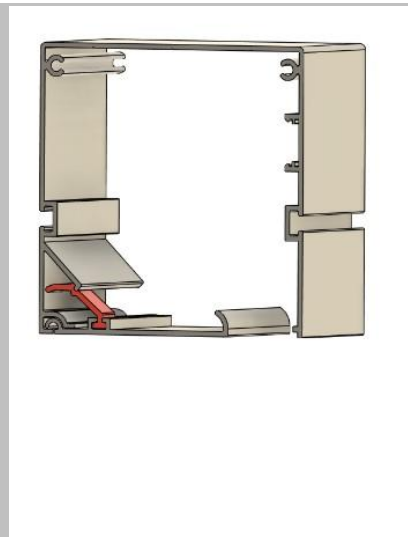

2.6

(21) Αρ. Αίτησης Σχ. ή Υπ:

20250600061

(22) Ημερομηνία Κατάθεσης:

02-10-2025

(18) Ημ. Λήξης 1ης πενταετίας:

02-10-2030

(71) Καταθέτης(ες):

**ΜΠΑΦΑΚΗΣ ΕΛΕΥΘΕΡΙΟΥ ΒΑΣΙΛΕΙΟΣ**  
ΧΡΙΣΤΟΜΙΧΑΛΗ ΞΥΛΟΥΡΗ 67 ΗΡΑΚΛΕΙΟ 71304 GR

(30) Συμβ. Προτεραιότητα(ες):

(72) Δημιουργός(οι):

**ΜΠΑΦΑΚΗΣ ΒΑΣΙΛΕΙΟΣ**

(74) Πληρεξούσιος:

(-) Αντίκλητος:

(28) Αριθμός Σχεδίων/Υποδειγμάτων:

1

(51) Ταξινόμηση Locarno:

15-03

(54) Προσδιορισμός Αντικειμένου:

**ΧΕΙΡΙΣΤΗΡΙΟ ΕΛΑΙΟΡΑΒΑΙΣΤΙΚΟΥ**

(29) Κατάθεση δείγματος:

Όχι

Πληροφορίες σχετικά με τον αριθμό των σχεδίων  
και άλλες σημαντικές πληροφορίες:

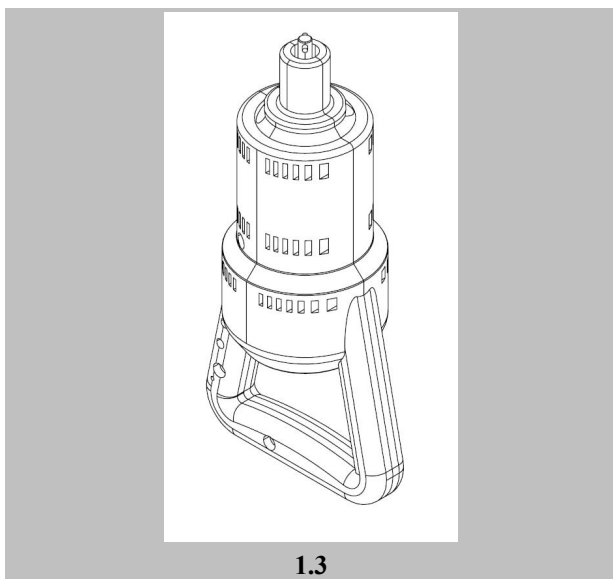
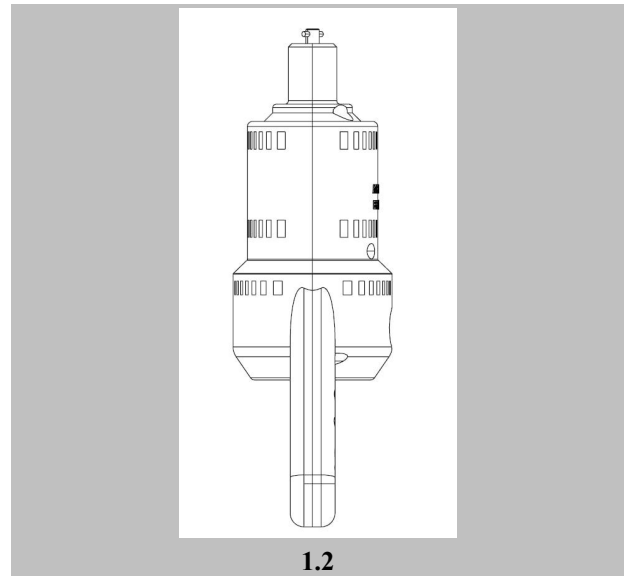
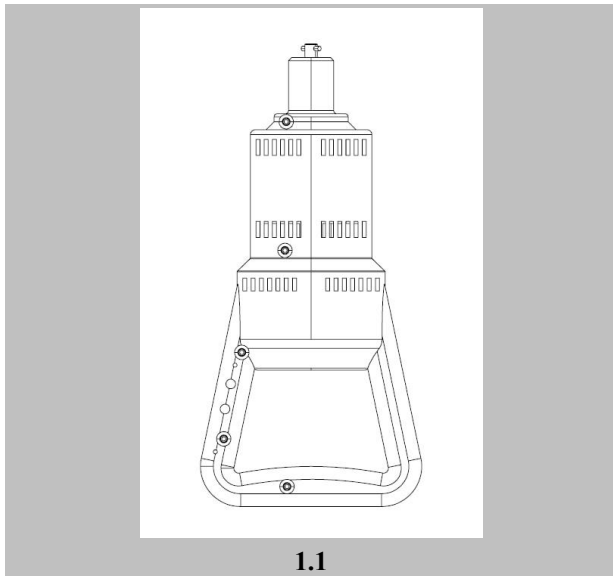

(21) Αρ. Αίτησης Σχ. ή Υπ:	20250600063
(22) Ημερομηνία Κατάθεσης:	05-10-2025
(18) Ημ. Λήξης 1ης πενταετίας:	05-10-2030
(71) Καταθέτης(ες):	<b>ΔΡΑΓΑΖΗΣ ΝΙΚΟΛΑΟΥ ΕΛΕΥΘΕΡΙΟΣ</b> ΠΑΥΛΟΥ ΜΕΛΑ 74 ΊΛΙΟΝ 13121 GR
(30) Συμβ. Προτεραιότητα(ες):	
(72) Δημιουργός(οι):	<b>ΔΡΑΓΑΖΗΣ ΕΛΕΥΘΕΡΙΟΣ</b>
(74) Πληρεξούσιος:	
(-) Αντίκλητος:	
(28) Αριθμός Σχεδίων/Υποδειγμάτων:	1
(51) Ταξινόμηση Locarno:	32-01
(54) Προσδιορισμός Αντικειμένου:	<b>ΑΝΘΡΩΠΙΝΟ ΚΕΦΑΛΙ ΠΟΥ ΞΕΤΥΛΙΓΕΤΑΙ ΤΟ ΚΟΥΒΑΡΙ ΤΟΥ ΜΥΑΛΟΥ ΤΟΥ ΜΠΡΟΣΤΑ ΣΤΑ ΜΑΤΙΑ ΤΟΥ.</b>
(29) Κατάθεση δείγματος:	Όχι

Πληροφορίες σχετικά με τον αριθμό των σχεδίων και άλλες σημαντικές πληροφορίες:



- (21) Αρ. Αίτησης Σχ. ή Υπ: 20250600064
- (22) Ημερομηνία Κατάθεσης: 10-10-2025
- (18) Ημ. Λήξης 1ης πενταετίας: 10-10-2030
- (71) Καταθέτης(ες): **ΦΙΛΟΣΟΦΟΠΟΥΛΟΣ ΔΗΜΗΤΡΙΟΥ ΣΤΑΥΡΟΣ**  
ΙΛΙΣΙΩΝ 34 ΖΩΓΡΑΦΟΥ 15771 GR
- (30) Συμβ. Προτεραιότητα(ες):
- (72) Δημιουργός(οι): **ΦΙΛΟΣΟΦΟΠΟΥΛΟΣ ΣΤΑΥΡΟΣ**
- (74) Πληρεξούσιος:
- (-) Αντίκλητος: **ΣΠΑΝΟΣ ΔΗΜΗΤΡΙΟΣ**  
ΠΑΤΡΙΑΡΧΟΥ ΙΕΡΕΜΙΟΥ 20 ΑΘΗΝΑ 11475 GR
- (28) Αριθμός Σχεδίων/Υποδειγμάτων: 50
- (51) Ταξινόμηση Locarno: 32-01
- (54) Προσδιορισμός Αντικειμένου: **ΣΧΕΔΙΑ ΣΕ ΔΙΑΦΟΡΑ ΕΙΔΗ ΚΑΙ ΣΧΗΜΑΤΑ ΨΑΡΙΩΝ ΚΑΙ ΜΟΤΙΒΑ ΜΑΤΙΩΝ. (ΤΑ ΟΠΟΙΑ ΕΚΤΥΠΩΝΟΝΤΑΙ ΣΕ ΥΦΑΣΜΑΤΙΝΑ ΜΑΞΙΛΑΡΙΑ, ΤΣΑΝΤΕΣ, ΤΣΑΝΤΑΚΙΑ ΚΑΙ ΚΕΡΑΜΙΚΕΣ ΚΟΥΠΕΣ, ΜΠΛΟΥΖΕΣ, ΜΑΓΙΟ ΚΑΙ ΑΛΛΑ ΤΟΥΡΙΣΤΙΚΑ ΕΙΔΗ)**
- (29) Κατάθεση δείγματος: Όχι

Πληροφορίες σχετικά με τον αριθμό των σχεδίων και άλλες σημαντικές πληροφορίες:

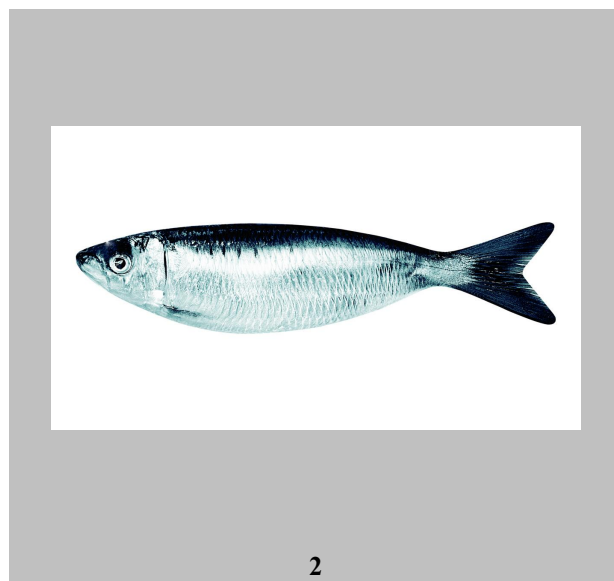
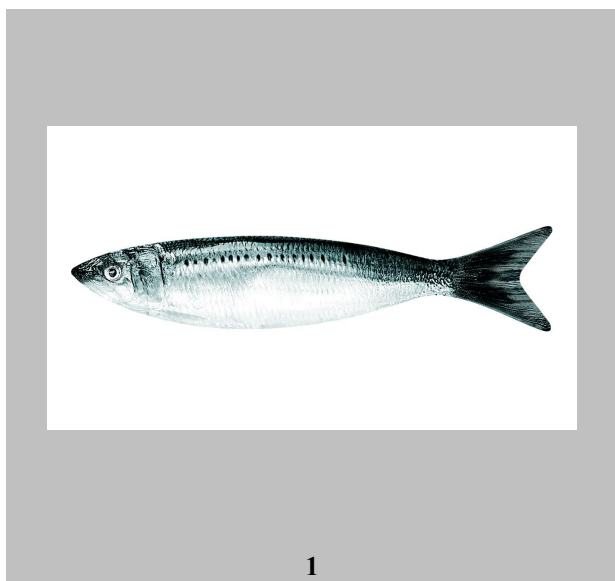

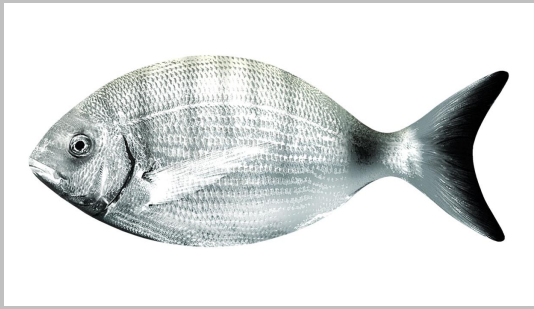

3



4

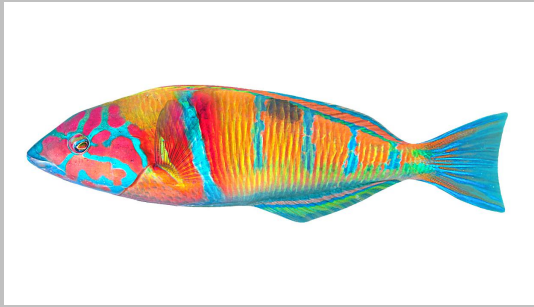

5



6



7



8



9



10



11



12



13



14



15

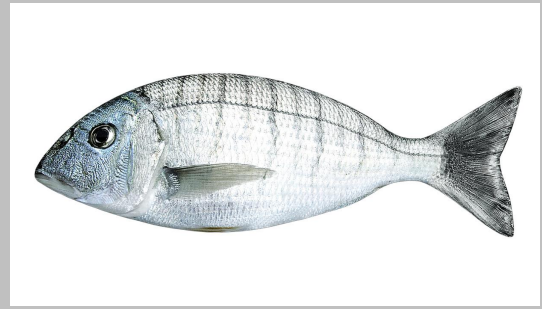

16

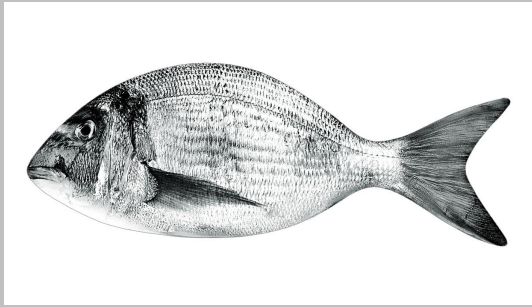

17



18



19



20

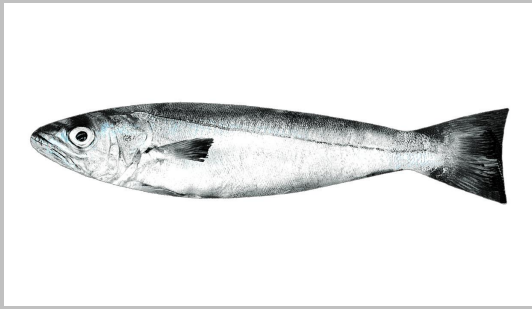

21



22

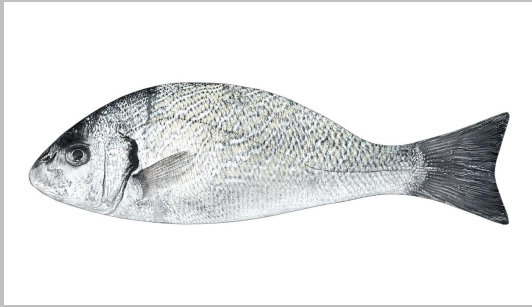

23



24



25

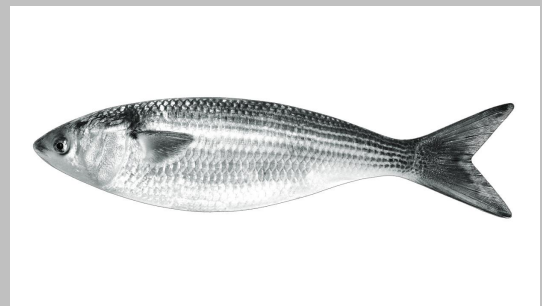

26



27



28



29



30



31



32



33



34



35



36



37

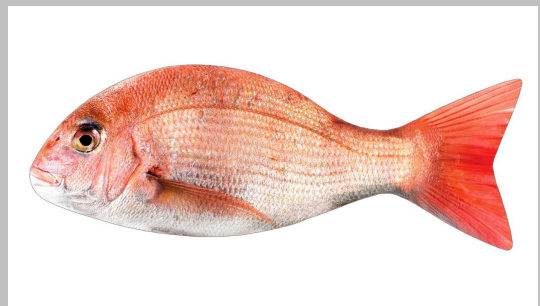

38

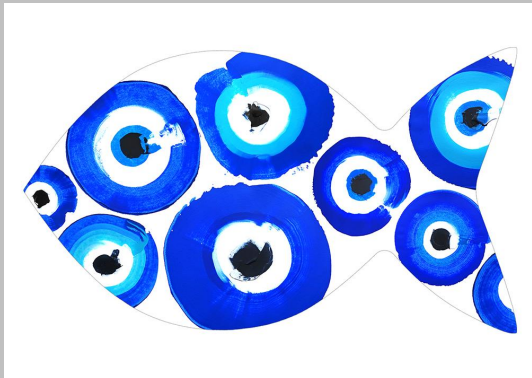

39

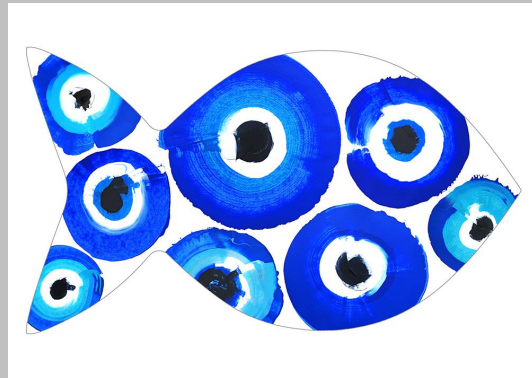

40

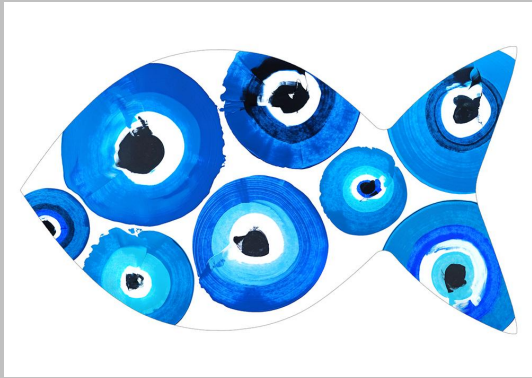

41

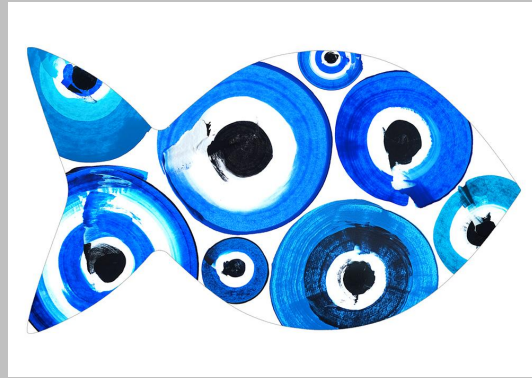

42

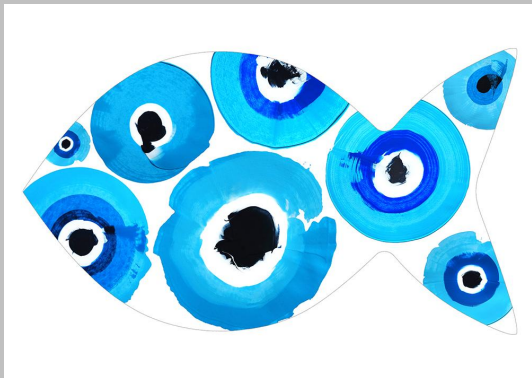

43



44

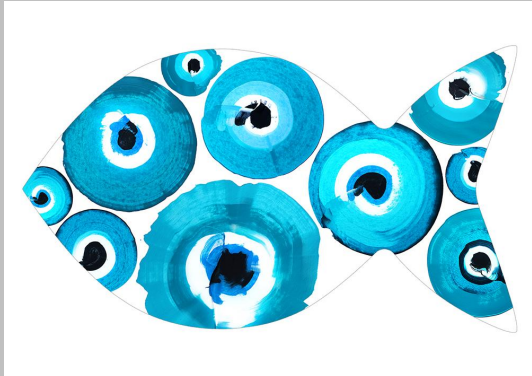

45

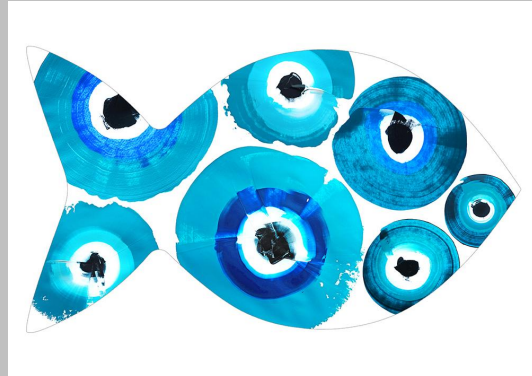

46

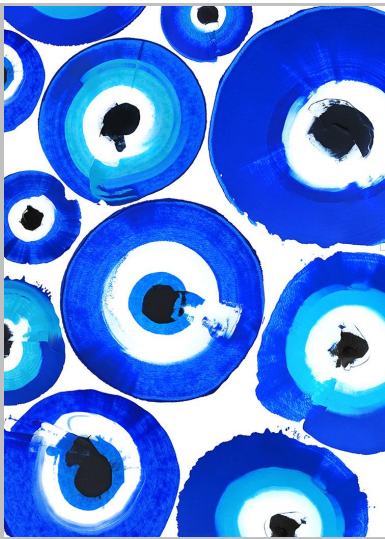

47



48



49

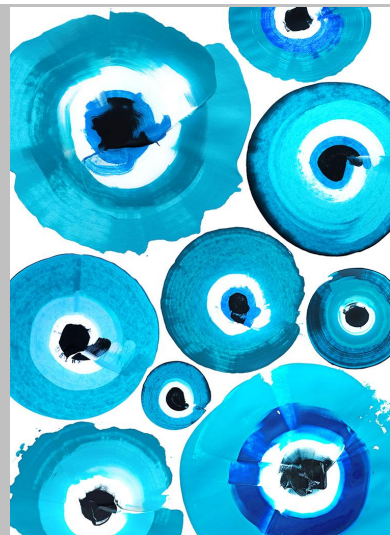

50

- (21) Αρ. Αίτησης Σχ. ή Υπ: 20250600065
- (22) Ημερομηνία Κατάθεσης: 10-10-2025
- (18) Ημ. Λήξης 1ης πενταετίας: 10-10-2030
- (71) Καταθέτης(ες): ΔΕΛΤΑ ΑΝΩΝΥΜΗ ΒΙΟΜΗΧΑΝΙΚΗ ΚΑΙ ΕΜΠΟΡΙΚΗ ΕΤΑΙΡΕΙΑ ΤΡΟΦΙΜΩΝ ΜΟΝ. ΑΕ  
ΕΘΝΙΚΗ ΟΔΟΣ ΑΘΗΝΩΝ-ΛΑΜΙΑΣ 23ΧΛΜ ΑΓΙΟΣ ΣΤΕΦΑΝΟΣ , ΔΗΜΟΣ ΔΙΟΝΥΣΟΥ ΑΤΤΙΚΗΣ 14565 GR
- (30) Συμβ. Προτεραιότητα(ες):
- (72) Δημιουργός(οι): 1)JVAUTIER CELINE  
2)LOISEL ERIC  
3)COAT GILLES  
4)ΚΟΥΡΟΥΔΗΣ ΜΕΝΕΛΑΟΣ
- (74) Πληρεξούσιος: ΚΑΠΩΝΗ ΑΛΕΞΑΝΔΡΑ  
ΑΧΑΪΑΣ 3 ΑΤΤΙΚΗ ΝΕΑ ΚΗΦΙΣΙΑ 14564 GR
- (-) Αντίκλητος: ΧΑΛΚΙΑΔΑΚΗΣ ΜΑΝΩΛΗΣ  
ΑΧΑΪΑΣ 3 ΑΤΤΙΚΗ ΝΕΑ ΚΗΦΙΣΙΑ 14564 GR
- (28) Αριθμός Σχεδίων/Υποδειγμάτων: 1
- (51) Ταξινόμηση Locarno: 09-01
- (54) Προσδιορισμός Αντικειμένου: ΦΙΑΛΗ
- (29) Κατάθεση δείγματος: Όχι

Πληροφορίες σχετικά με τον αριθμό των σχεδίων και άλλες σημαντικές πληροφορίες:

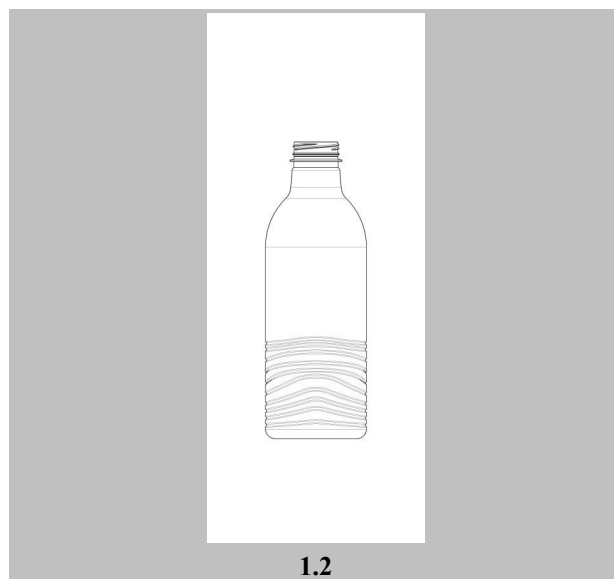
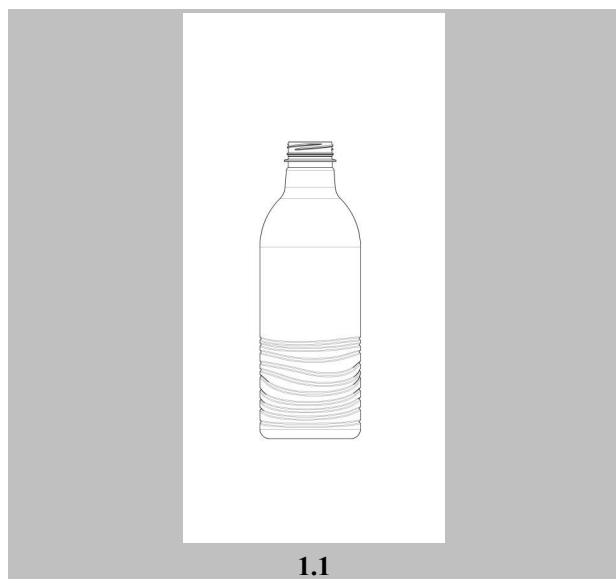

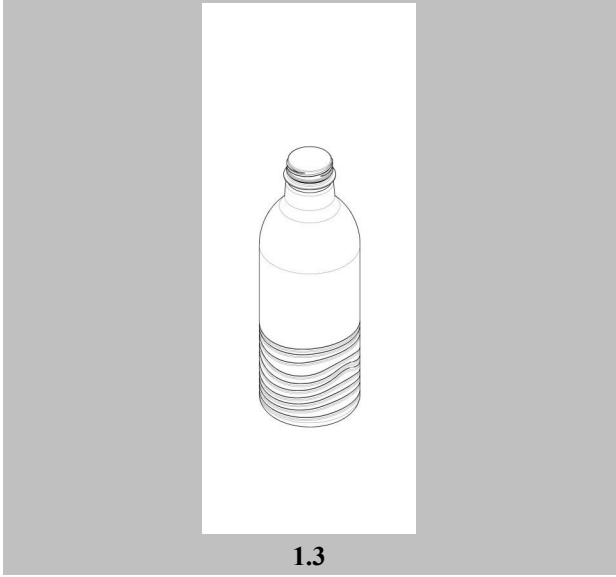

1.3

(21) Αρ. Αίτησης Σχ. ή Υπ:	20250600066
(22) Ημερομηνία Κατάθεσης:	16-10-2025
(18) Ημ. Λήξης 1ης πενταετίας:	16-10-2030
(71) Καταθέτης(ες):	<b>ΤΣΑΡΑΝΤΑΝΗ ΝΙΚΟΛΑΟΥ ΕΛΛΗ ΖΟΖΕΦΙΝΑ</b> ΣΤΡΟΦΙΛΙΟΥ 16 ΚΗΦΙΣΙΑ 14561 GR
(30) Συμβ. Προτεραιότητα(ες):	
(72) Δημιουργός(οι):	<b>ΤΣΑΡΑΝΤΑΝΗ ΕΛΛΗ ΖΟΖΕΦΙΝΑ</b>
(74) Πληρεξούσιος:	
(-) Αντίκλητος:	
(28) Αριθμός Σχεδίων/Υποδειγμάτων:	14
(51) Ταξινόμηση Locarno:	07-01
(54) Προσδιορισμός Αντικειμένων:	<b>ΑΝΤΙΚΕΙΜΕΝΑ ΥΑΛΟΥΡΓΙΑΣ ΑΠΟ ΧΕΙΡΟΠΟΙΗΤΟ ΦΥΣΗΤΟ ΓΥΑΛΙ, ΜΕ ΑΝΑΓΛΥΦΗ ΑΠΕΙΚΟΝΙΣΗ ΕΛΛΗΝΙΚΩΝ ΜΝΗΜΕΙΩΝ, ΤΟΠΙΩΝ Η ΝΗΣΙΩΝ.</b>
(29) Κατάθεση δείγματος:	Όχι

Πληροφορίες σχετικά με τον αριθμό των σχεδίων και άλλες σημαντικές πληροφορίες:





5



6



7



8



9



10



11



12



13



14

(21) Αρ. Αίτησης Σχ. ή Υπ:	20250600067
(22) Ημερομηνία Κατάθεσης:	17-10-2025
(18) Ημ. Λήξης 1ης πενταετίας:	17-10-2030
(71) Καταθέτης(ες):	<b>ΧΑΡΑΛΑΜΠΙΔΗΣ ΠΑΝΑΓΙΩΤΗ ΙΩΑΝΝΗΣ</b> ΑΓΙΑΣ ΜΑΡΙΝΑΣ 62 ΘΕΣΣΑΛΟΝΙΚΗ 54351 GR
(30) Συμβ. Προτεραιότητα(ες):	
(72) Δημιουργός(οι):	<b>ΧΑΡΑΛΑΜΠΙΔΗΣ ΙΩΑΝΝΗΣ</b>
(74) Πληρεξούσιος:	
(-) Αντίκλητος:	
(28) Αριθμός Σχεδίων/Υποδειγμάτων:	1
(51) Ταξινόμηση Locarno:	12-11
(54) Προσδιορισμός Αντικειμένου:	<b>ΚΙΤ ΠΛΑΣΤΙΚΩΝ ΤΡΕΙΣΕΡ 9 ΤΖΕΝ 3 ΓΙΑ ΑΦΑΙΡΕΣΗ ΕΡΓΟΣΤΑΣΙΑΚΗΣ ΣΧΑΡΑΣ</b>
(29) Κατάθεση δείγματος:	Όχι

Πληροφορίες σχετικά με τον αριθμό των σχεδίων και άλλες σημαντικές πληροφορίες:

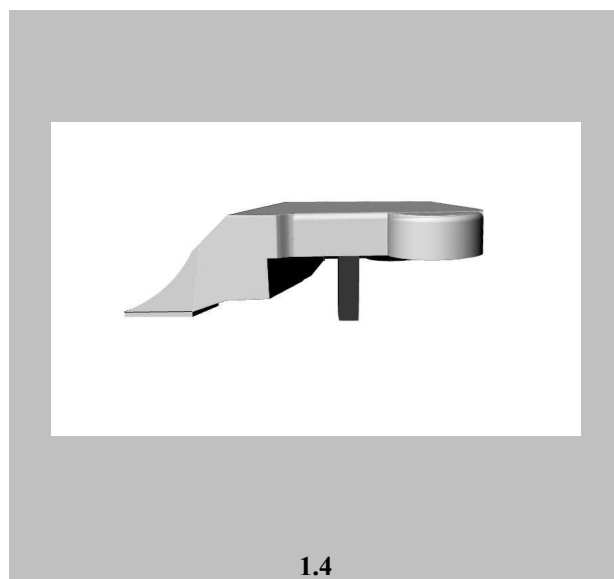
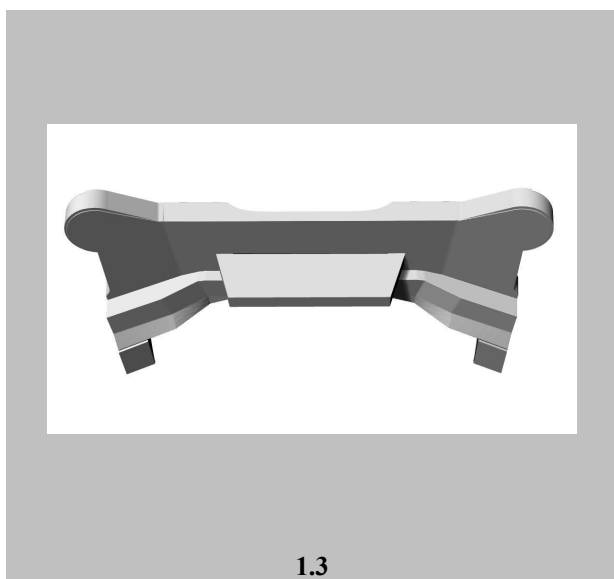

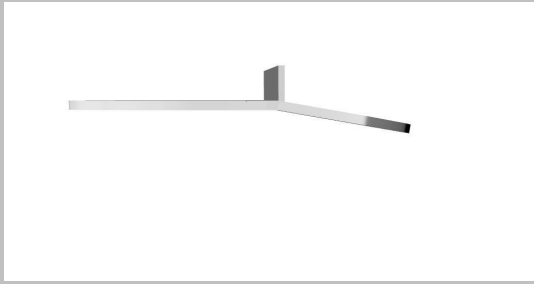

1.5

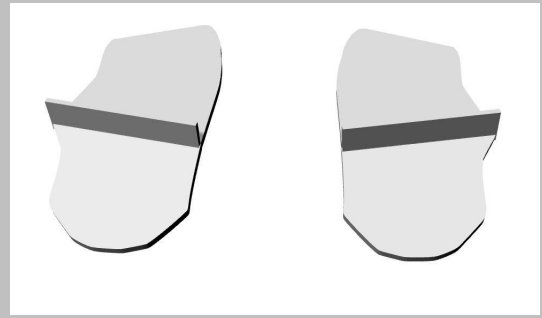

1.6

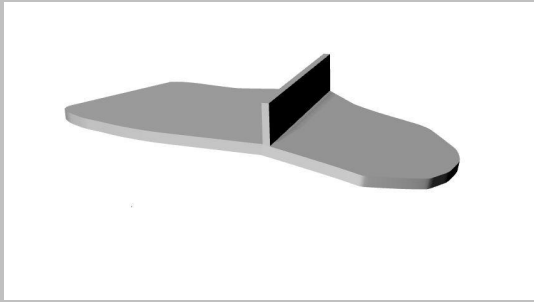

1.7

- |                                    |  |
|------------------------------------|--|
| (21) Αρ. Αίτησης Σχ. ή Υπ:         | 20250600068  |
| (22) Ημερομηνία Κατάθεσης:         | 22-10-2025   |
| (18) Ημ. Λήξης 1ης πενταετίας:     | 22-10-2030   |
| (71) Καταθέτης(ες):                | <b>ΜΗΛΑΣ ΜΙΧΑΗΛ ΓΕΡΑΣΙΜΟΣ</b><br>ΚΡΑΣΟΠΑΤΕΡΑ 32 ΛΗΞΟΥΡΙ 28200 GR |
| (30) Συμβ. Προτεραιότητα(ες):      |  |
| (72) Δημιουργός(οι):               | <b>ΘΩΜΑΣ ΠΑΙΝΟΣ</b>  |
| (74) Πληρεξούσιος:                 |  |
| (-) Αντίκλητος:                    | <b>ΜΟΥΡΕΛΑΤΟΣ ΣΠΥΡΙΔΩΝ</b><br>ΧΑΥΔΑΤΑ 1 ΛΗΞΟΥΡΙ 28200 GR         |
| (28) Αριθμός Σχεδίων/Υποδειγμάτων: | 1  |
| (51) Ταξινόμηση Locarno:           | 25-03  |
| (54) Προσδιορισμός Αντικειμένου:   | <b>ΣΧΕΔΙΑΣΜΟΣ ΣΙΑΗΡΟΥ (ΤΡΑΓΑΤΑ)</b>                              |
| (29) Κατάθεση δείγματος:           | Όχι  |

Πληροφορίες σχετικά με τον αριθμό των σχεδίων και άλλες σημαντικές πληροφορίες:

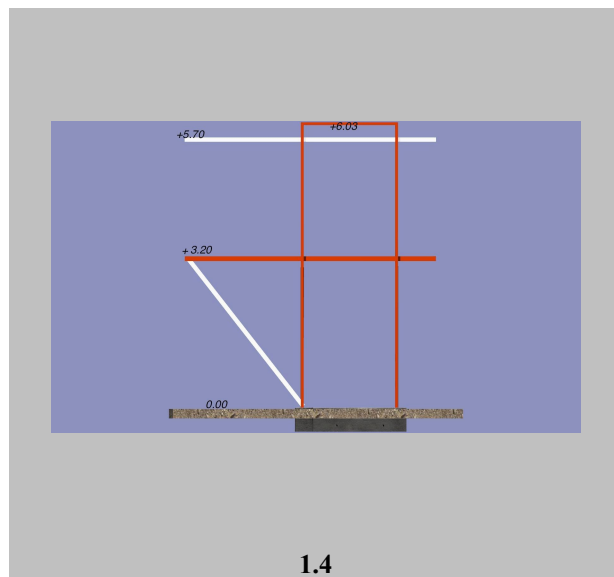
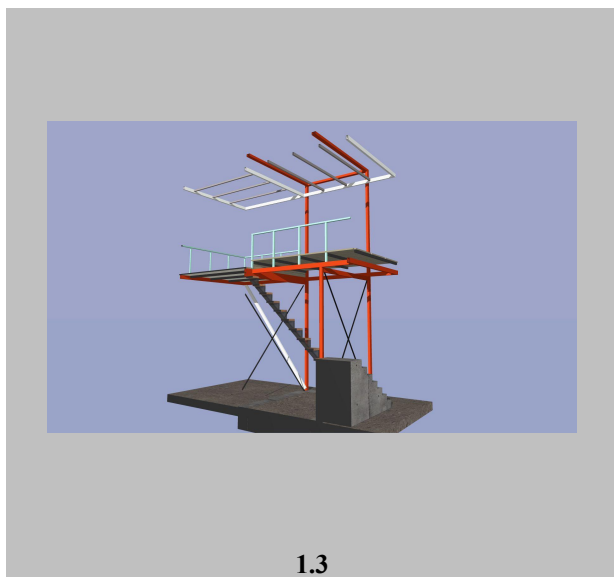
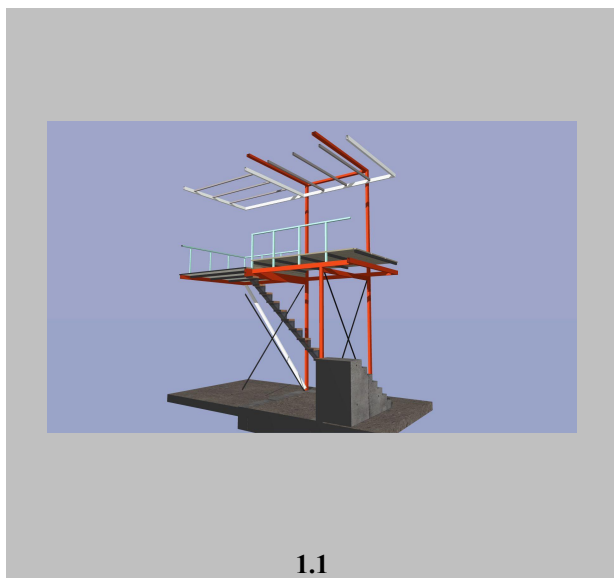

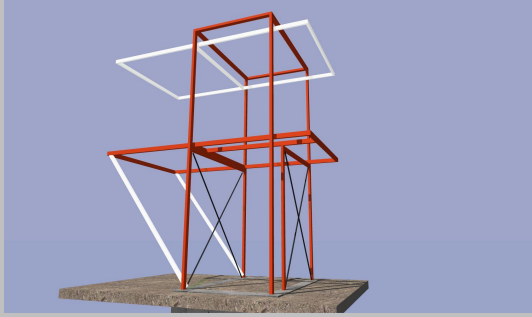

1.5

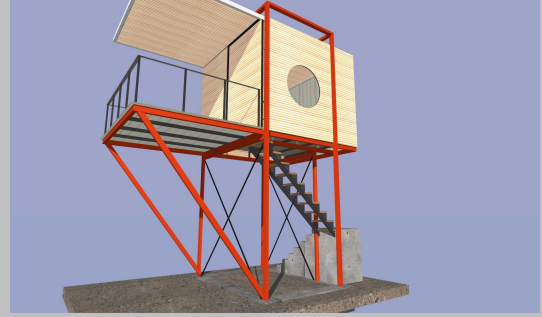

1.6



1.7

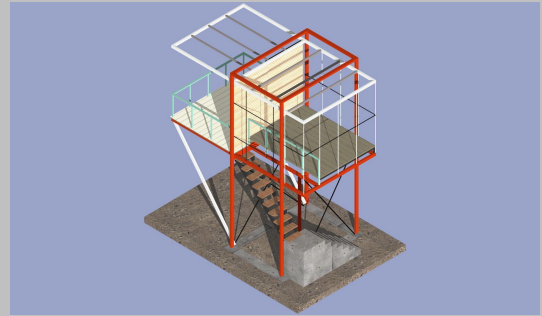

1.8

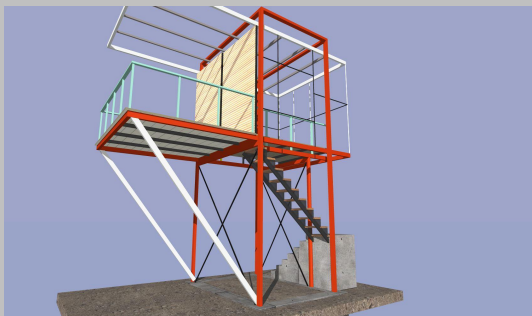

1.9



1.10

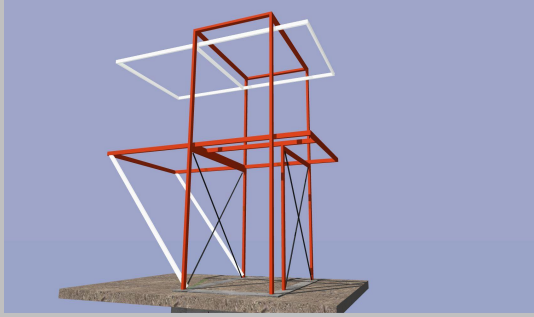

**1.11**

- (21) Αρ. Αίτησης Σχ. ή Υπ: 20250600069
- (22) Ημερομηνία Κατάθεσης: 23-10-2025
- (18) Ημ. Λήξης 1ης πενταετίας: 23-10-2030
- (71) Καταθέτης(ες): **ΚΩΤΣΟΠΟΥΛΟΥ ΒΑΣΙΛΕΙΟΥ ΑΙΚΑΤΕΡΙΝΗ**  
ΑΓΙΟΥ ΙΩΑΝΝΟΥ 43 ΑΓ ΠΑΡΑΣΚΕΥΗ 15342 GR
- (30) Συμβ. Προτεραιότητα(ες):
- (72) Δημιουργός(οι): **ΚΩΤΣΟΠΟΥΛΟΥ ΑΙΚΑΤΕΡΙΝΗ**
- (74) Πληρεξούσιος:
- (-) Αντίκλητος:
- (28) Αριθμός Σχεδίων/Υποδειγμάτων: 1
- (51) Ταξινόμηση Locarno: 11-01
- (54) Προσδιορισμός Αντικειμένου: **ΔΙΑΚΟΣΜΗΤΙΚΟ ΚΕΡΙ ΣΕ ΣΧΗΜΑ ΤΡΙΑΝΤΑΦΥΛΛΟΥ**  
**ΤΟΠΟΘΕΤΗΜΕΝΟ ΣΕ ΥΦΑΣΜΑΤΙΝΗ ΣΥΣΚΕΥΑΣΙΑ ΤΥΠΟΥ**  
**ΜΠΟΥΚΕΤΟΥ ΜΕ ΚΟΡΑΕΛΑ ΚΑΙ ΜΕΤΑΛΛΙΚΟ ΣΤΟΙΧΕΙΟ**  
**ΕΤΟΥΣ (ΓΟΥΡΙ)**
- (29) Κατάθεση δείγματος: Όχι

Πληροφορίες σχετικά με τον αριθμό των σχεδίων  
και άλλες σημαντικές πληροφορίες:

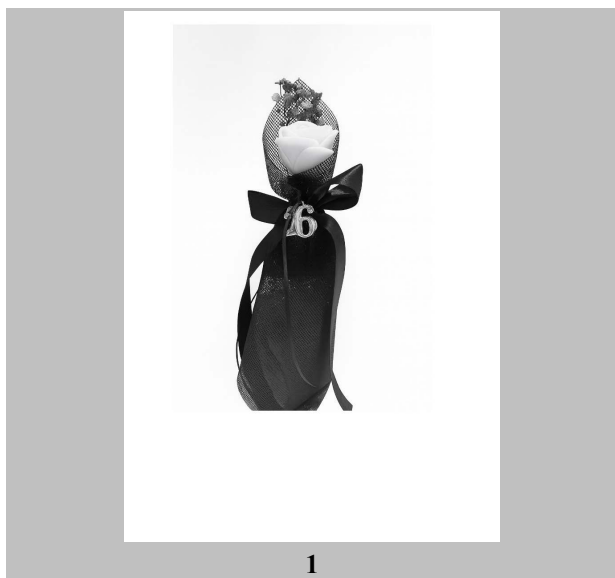

- (21) Αρ. Αίτησης Σχ. ή Υπ: **20250600070**
- (22) Ημερομηνία Κατάθεσης: 31-10-2025
- (18) Ημ. Λήξης 1ης πενταετίας: 31-10-2030
- (71) Καταθέτης(ες): **ΑΡΚΑΔΙΚΗ ΜΕΛΙΣΣΟΚΟΜΙΑ Α.Β.Ε.Ε.**  
ΕΠΑΡΧΙΑΚΗ ΟΔΟΣ ΜΕΓΑΛΟΠΟΥΛΗ ΑΡΚΑΔΙΑΣ  
ΛΕΟΝΤΑΡΙ 22021 GR
- (30) Συμβ. Προτεραιότητα(ες):
- (72) Δημιουργός(οι): **1)ΓΚΡΙΤΖΑΛΗΣ ΒΑΣΙΛΕΙΟΣ**  
**2)ΓΚΡΙΤΖΑΛΗΣ ΙΩΑΝΝΗΣ**
- (74) Πληρεξούσιος: **ΕΡΩΤΟΚΡΙΤΟΥ ΑΝΤΙΓΟΝΗ**  
ΥΨΗΛΑΝΤΟΥ 129 ΠΕΤΡΟΥΠΟΛΗ 13231 GR
- (-) Αντίκλητος: **ΕΡΩΤΟΚΡΙΤΟΥ ΑΝΤΙΓΟΝΗ**  
ΥΨΗΛΑΝΤΟΥ 129 ΠΕΤΡΟΥΠΟΛΗ 13231 GR
- (28) Αριθμός Σχεδίων/Υποδειγμάτων: 1
- (51) Ταξινόμηση Locarno: 09-01
- (54) Προσδιορισμός Αντικειμένου: **ΜΕΤΑΛΛΙΚΟ ΔΟΧΕΙΟ (ΚΟΥΤΙ) ΓΙΑ ΣΥΣΚΕΥΑΣΙΑ ΜΕΛΙΟΥ**
- (29) Κατάθεση δείγματος: Όχι

Πληροφορίες σχετικά με τον αριθμό των σχεδίων και άλλες σημαντικές πληροφορίες:





**ΕΥΡΕΤΗΡΙΟ ΑΙΤΗΣΕΩΝ ΣΧΕΔΙΩΝ Ή ΥΠΟΔΕΙΓΜΑΤΩΝ  
ΣΥΜΦΩΝΑ ΜΕ ΤΗΝ ΑΛΦΑΒΗΤΙΚΗ ΣΕΙΡΑ ΤΩΝ ΚΑΤΑΘΕΤΩΝ**

<b>Καταθέτης(ες) (71)</b>	<b>Προσδιορισμός Αντικειμένου Σχεδίου ή Υποδείγματος (54)</b>	<b>Ημερομηνία Κατάθεσης (22)</b>	<b>Αρ. Αίτησης Σχ. ή Υπ (21)</b>
<b>ΑΡΚΑΔΙΚΗ ΜΕΛΙΣΣΟΚΟΜΙΑ Α.Β.Ε.Ε.</b>	ΜΕΤΑΛΛΙΚΟ ΔΟΧΕΙΟ (ΚΟΥΤΙ) ΓΙΑ ΣΥΣΚΕΥΑΣΙΑ ΜΕΛΙΟΥ	31-10-2025	20250600070
<b>ΔΕΛΤΑ ΑΝΩΝΥΜΗ ΒΙΟΜΗΧΑΝΙΚΗ ΚΑΙ ΕΜΠΟΡΙΚΗ ΕΤΑΙΡΕΙΑ ΤΡΟΦΙΜΩΝ ΜΟΝ. ΑΕ</b>	ΦΙΑΛΗ	10-10-2025	20250600065
<b>ΔΡΑΓΑΖΗΣ ΝΙΚΟΛΑΟΥ ΕΛΕΥΘΕΡΙΟΣ</b>	ΑΝΘΡΩΠΙΝΟ ΚΕΦΑΛΙ ΠΟΥ ΞΕΤΥΛΙΓΕΤΑΙ ΤΟ ΚΟΥΒΑΡΙ ΤΟΥ ΜΥΑΛΟΥ ΤΟΥ ΜΠΡΟΣΤΑ ΣΤΑ ΜΑΤΙΑ ΤΟΥ.	05-10-2025	20250600063
<b>Κ. ΚΙΟΥΡΚΤΣΟΓΛΟΥ &amp; ΣΙΑ ΚΑΤΑΣΚΕΥΗ &amp; ΕΜΠΟΡΙΑ ΚΟΥΡΤΙΝΟΕΥΛΩΝ - ΣΥΣΤΗΜΑΤΩΝ ΣΚΙΑΣΗΣ ΑΕΒΕ</b>	ΣΥΣΤΗΜΑ ΕΝΤΟΙΧΙΣΜΟΥ ΣΙΔΗΡΟΔΡΟΜΟΥ ΚΟΥΡΤΙΝΑΣ ΧΕΙΡΟΚΙΝΗΤΟΥ ΚΑΙ ΗΛΕΚΤΡΟΚΙΝΗΤΟΥ ΣΕ ΓΥΨΟΣΑΝΙΔΑ	01-10-2025	20250600059
<b>ΚΩΤΣΟΠΟΥΛΟΥ ΒΑΣΙΛΕΙΟΥ ΑΙΚΑΤΕΡΙΝΗ</b>	ΔΙΑΚΟΣΜΗΤΙΚΟ ΚΕΡΙ ΣΕ ΣΧΗΜΑ ΤΡΙΑΝΤΑΦΥΛΛΟΥ ΤΟΠΟΘΕΤΗΜΕΝΟ ΣΕ ΥΦΑΣΜΑΤΙΝΗ ΣΥΣΚΕΥΑΣΙΑ ΤΥΠΟΥ ΜΠΟΥΚΕΤΟΥ ΜΕ ΚΟΡΔΕΛΑ ΚΑΙ ΜΕΤΑΛΛΙΚΟ ΣΤΟΙΧΕΙΟ ΕΤΟΥΣ (ΓΟΥΡΙ)	23-10-2025	20250600069
<b>ΜΗΛΑΣ ΜΙΧΑΗΛ ΓΕΡΑΣΙΜΟΣ</b>	ΣΧΕΔΙΑΣΜΟΣ ΣΙΔΗΡΟΥ (ΤΡΑΓΑΤΑ)	22-10-2025	20250600068
<b>ΜΠΑΦΑΚΗΣ ΕΛΕΥΘΕΡΙΟΥ ΒΑΣΙΛΕΙΟΣ</b>	ΧΕΙΡΙΣΤΗΡΙΟ ΕΛΑΙΟΡΑΒΔΙΣΤΙΚΟΥ	02-10-2025	20250600061
<b>ΤΣΑΡΑΝΤΑΝΗ ΝΙΚΟΛΑΟΥ ΕΛΛΗ ΖΟΖΕΦΙΝΑ</b>	ΑΝΤΙΚΕΙΜΕΝΑ ΥΑΛΟΥΡΓΙΑΣ ΑΠΟ ΧΕΙΡΟΠΟΙΗΤΟ ΦΥΣΗΤΟ ΓΥΑΛΙ, ΜΕ ΑΝΑΓΛΥΦΗ ΑΠΕΙΚΟΝΙΣΗ ΕΛΛΗΝΙΚΩΝ	16-10-2025	20250600066

Καταθέτης(ες) (71)	Προσδιορισμός Αντικειμένου Σχεδίου ή Υποδείγματος (54)	Ημερομηνία Κατάθεσης (22)	Αρ. Αίτησης Σχ. ή Υπ (21)
<b>ΦΙΛΟΣΟΦΟΠΟΥΛΟΣ ΔΗΜΗΤΡΙΟΥ ΣΤΑΥΡΟΣ</b>	ΜΝΗΜΕΙΩΝ, ΤΟΠΙΩΝ Η ΝΗΣΙΩΝ.  ΣΧΕΔΙΑ ΣΕ ΔΙΑΦΟΡΑ ΕΙΔΗ ΚΑΙ ΣΧΗΜΑΤΑ ΨΑΡΙΩΝ ΚΑΙ ΜΟΤΙΒΑ ΜΑΤΙΩΝ. (ΤΑ ΟΠΟΙΑ ΕΚΤΥΠΩΝΟΝΤΑΙ ΣΕ ΥΦΑΣΜΑΤΙΝΑ ΜΑΞΙΛΑΡΙΑ, ΤΣΑΝΤΕΣ, ΤΣΑΝΤΑΚΙΑ ΚΑΙ ΚΕΡΑΜΙΚΕΣ ΚΟΥΠΙΕΣ, ΜΠΛΟΥΖΕΣ, ΜΑΓΙΟ ΚΑΙ ΑΛΛΑ ΤΟΥΡΙΣΤΙΚΑ ΕΙΔΗ)	10-10-2025	20250600064
<b>ΧΑΡΑΛΑΜΠΙΔΗΣ ΠΑΝΑΓΙΩΤΗ ΙΩΑΝΝΗΣ</b>	ΚΙΤ ΠΛΑΣΤΙΚΩΝ ΤΡΕΙΣΕΡ 9 ΤΖΕΝ 3 ΓΙΑ ΑΦΑΙΡΕΣΗ ΕΡΓΟΣΤΑΣΙΑΚΗΣ ΣΧΑΡΑΣ	17-10-2025	20250600067

**ΜΕΡΟΣ Α΄**

*ΑΙΤΗΣΕΙΣ ΚΑΙ ΑΝΑΒΟΛΕΣ ΣΧΕΔΙΩΝ Ή ΥΠΟΔΕΙΓΜΑΤΩΝ*

---

**ΑΝΑΒΟΛΕΣ**

---

**ΟΥΔΕΜΙΑ**

**ΜΕΡΟΣ Β'**

---

**ΧΟΡΗΓΗΣΕΙΣ**

---

**ΟΥΔΕΜΙΑ**

**ΟΥΔΕΜΙΑ**

## ΜΕΡΟΣ Γ'

### ΑΝΑΝΕΩΣΕΙΣ

<b>(11) Αριθμός Πιστοποιητικού Καταχώρησης Σχεδίου ή Υποδείγματος:</b>	<b>6002192</b>
(21) Αρ. Αίτησης Σχ. ή Υπ:	20060600015
(73) Δικαιούχος(οι):	<b>EUROPA PROFIL ΑΛΟΥΜΙΝΙΟ Α.Β.Ε.</b> 56ο ΧΛΜ ΕΘΝΙΚΗΣ ΟΔΟΥ ΑΘΗΝΩΝ-ΛΑΜΙΑΣ ΟΙΝΟΦΥΤΑ (ΒΟΙΩΤΙΑΣ) 32011 GR
<b>(15) Ημερομηνία Ανανέωσης:</b>	<b>08-02-2026</b>
<b>(17) Περίοδος Προστασίας:</b>	<b>(5η 5ετία)</b>
<b>(18) Ημ. Λήξης Ανανέωσης:</b>	<b>08-02-2031</b>
<b>(11) Αριθμός Πιστοποιητικού Καταχώρησης Σχεδίου ή Υποδείγματος:</b>	<b>6003310</b>
(21) Αρ. Αίτησης Σχ. ή Υπ:	20110600032
(73) Δικαιούχος(οι):	<b>ΠΡΕΒΕΝΑ ΔΗΜΗΤΡΙΟΥ ΠΑΡΑΣΚΕΥΗ</b> Αμφιπόλεως 91 ΑΘΗΝΑ (ΑΤΤΙΚΗΣ) 11855 GR
<b>(15) Ημερομηνία Ανανέωσης:</b>	<b>23-02-2026</b>
<b>(17) Περίοδος Προστασίας:</b>	<b>(4η 5ετία)</b>
<b>(18) Ημ. Λήξης Ανανέωσης:</b>	<b>23-02-2031</b>
<b>(11) Αριθμός Πιστοποιητικού Καταχώρησης Σχεδίου ή Υποδείγματος:</b>	<b>6003312</b>
(21) Αρ. Αίτησης Σχ. ή Υπ:	20110600034
(73) Δικαιούχος(οι):	<b>Δ. ΜΑΡΙΑΝΟΣ - Δ. ΚΩΝΣΤΑΝΤΙΝΙΔΟΥ Ο.Ε.</b> Ιπποκράτους 5 ΑΧΑΡΝΕΣ (ΑΤΤΙΚΗΣ) 13675 GR
<b>(15) Ημερομηνία Ανανέωσης:</b>	<b>24-02-2026</b>
<b>(17) Περίοδος Προστασίας:</b>	<b>(4η 5ετία)</b>
<b>(18) Ημ. Λήξης Ανανέωσης:</b>	<b>24-02-2031</b>
<b>(11) Αριθμός Πιστοποιητικού Καταχώρησης Σχεδίου ή Υποδείγματος:</b>	<b>6004049</b>
(21) Αρ. Αίτησης Σχ. ή Υπ:	20160600016
(73) Δικαιούχος(οι):	<b>ΑΦΟΙ ΛΟΥΡΜΟΥΣΟΓΛΟΥ &amp; ΣΙΑ Ο.Ε.</b> Γ.Κ.Μικρού 20 ΘΕΣΣΑΛΟΝΙΚΗ 542 50 GR
<b>(15) Ημερομηνία Ανανέωσης:</b>	<b>04-02-2026</b>
<b>(17) Περίοδος Προστασίας:</b>	<b>(3η 5ετία)</b>
<b>(18) Ημ. Λήξης Ανανέωσης:</b>	<b>04-02-2031</b>
<b>(11) Αριθμός Πιστοποιητικού Καταχώρησης Σχεδίου ή Υποδείγματος:</b>	<b>6004055</b>
(21) Αρ. Αίτησης Σχ. ή Υπ:	20160600022
(73) Δικαιούχος(οι):	<b>B &amp; N ΕΠΑΓΓΕΛΜΑΤΙΚΟ ΕΠΙΠΛΟ ΑΝΩΝΥΜΗ ΒΙΟΤΕΧΝΙΚΗ ΚΑΙ ΕΜΠΟΡΙΚΗ ΕΤΑΙΡΙΑ ΚΑΤΑΣΚΕΥΗΣ ΕΠΙΠΛΩΝ</b> 4ο ΧΛΜ. ΣΥΜΜΑΧΙΚΗΣ ΟΔΟΥ ΩΡΑΙΟΚΑΣΤΡΟ - ΔΙΑΒΑΤΩΝ 57013 GR
<b>(15) Ημερομηνία Ανανέωσης:</b>	<b>12-02-2026</b>
<b>(17) Περίοδος Προστασίας:</b>	<b>(3η 5ετία)</b>
<b>(18) Ημ. Λήξης Ανανέωσης:</b>	<b>12-02-2031</b>

<b>(11) Αριθμός Πιστοποιητικού Καταχώρησης Σχεδίου ή Υποδείγματος:</b>	<b>6004552</b>
(21) Αρ. Αίτησης Σχ. ή Υπ.:	20210600010
(73) Δικαιούχος(οι):	<b>1)ΦΡΟΝΙΜΟΣ ΙΩΑΝΝΟΥ ΠΑΝΑΓΙΩΤΗΣ</b> Ξενοφώντος 11 ΛΑΡΙΣΑ 41222 GR <b>2)ΦΡΟΝΙΜΟΥ ΙΩΑΝΝΟΥ ΕΙΡΗΝΗ</b> Αντωνοπούλου 152 ΒΟΛΟΣ 38221 GR
<b>(15) Ημερομηνία Ανανέωσης:</b>	<b>08-02-2026</b>
<b>(17) Περίοδος Προστασίας:</b>	<b>(2η 5ετία)</b>
<b>(18) Ημ. Λήξης Ανανέωσης:</b>	<b>08-02-2031</b>
<b>(11) Αριθμός Πιστοποιητικού Καταχώρησης Σχεδίου ή Υποδείγματος:</b>	<b>6004554</b>
(21) Αρ. Αίτησης Σχ. ή Υπ.:	20210600012
(73) Δικαιούχος(οι):	<b>EUROPA-PROFIL ΑΛΟΥΜΙΝΙΟ Α.Β.Ε.</b> 56 χλμ. Ε.Ο. Αθηνών-Λαμίας ΟΙΝΟΦΥΤΑ (ΒΟΙΩΤΙΑΣ) 32011 GR
<b>(15) Ημερομηνία Ανανέωσης:</b>	<b>10-02-2026</b>
<b>(17) Περίοδος Προστασίας:</b>	<b>(2η 5ετία)</b>
<b>(18) Ημ. Λήξης Ανανέωσης:</b>	<b>10-02-2031</b>
<b>(11) Αριθμός Πιστοποιητικού Καταχώρησης Σχεδίου ή Υποδείγματος:</b>	<b>6004557</b>
(21) Αρ. Αίτησης Σχ. ή Υπ.:	20210600015
(73) Δικαιούχος(οι):	<b>ΜΕΤΑΛΟΥΜΙΝ Α.Ε.Β.Ε.</b> Αγ. Φανουρίου 20 Κτυπητό, ΑΧΑΡΝΑΙ (ΑΤΤΙΚΗΣ) 13678 GR
<b>(15) Ημερομηνία Ανανέωσης:</b>	<b>26-02-2026</b>
<b>(17) Περίοδος Προστασίας:</b>	<b>(2η 5ετία)</b>
<b>(18) Ημ. Λήξης Ανανέωσης:</b>	<b>26-02-2031</b>

## ΜΕΡΟΣ Δ'

### ΛΗΞΕΙΣ

<b>(11) Αριθμός Πιστοποιητικού Καταχώρησης Σχεδίου ή Υποδείγματος:</b>	<b>6001019</b>
(21) Αρ. Αίτησης Σχ. ή Υπ:	20010600005
<b>(73) Δικαιούχος(οι):</b>	<b>WestRock Dispensing Systems Barcelona, S.L.</b> Via Trajana 25 Barcelona 08020 ES
(18) Ημερομηνία Λήξης:	11-01-2026
<b>(11) Αριθμός Πιστοποιητικού Καταχώρησης Σχεδίου ή Υποδείγματος:</b>	<b>6003198</b>
(21) Αρ. Αίτησης Σχ. ή Υπ:	20100600128
<b>(73) Δικαιούχος(οι):</b>	<b>ΔΗΜΟΥ ΑΧΙΛΛΕΑ ΝΙΚΟΛΑΟΣ</b> 32ο Χλμ Εθνικής Οδού Αθηνών-Λαμίας ΚΑΠΑΝΔΡΙΤΙ (ΑΤΤΙΚΗΣ) 19014 GR
(18) Ημερομηνία Λήξης:	06-07-2025
<b>(11) Αριθμός Πιστοποιητικού Καταχώρησης Σχεδίου ή Υποδείγματος:</b>	<b>6003974</b>
(21) Αρ. Αίτησης Σχ. ή Υπ:	20150600080
<b>(73) Δικαιούχος(οι):</b>	<b>ΜΑΥΡΟΜΑΡΑΣ ΑΝΑΣΤΑΣΙΟΥ ΓΕΩΡΓΙΟΣ</b> Γ. Παπανδρέου 125, ΜΕΤΑΜΟΡΦΩΣΗ (ΑΤΤΙΚΗΣ) 14452 GR
(18) Ημερομηνία Λήξης:	08-07-2025
<b>(11) Αριθμός Πιστοποιητικού Καταχώρησης Σχεδίου ή Υποδείγματος:</b>	<b>6003977</b>
(21) Αρ. Αίτησης Σχ. ή Υπ:	20150600083
<b>(73) Δικαιούχος(οι):</b>	<b>ΝΕΡΑ ΚΡΗΤΗΣ ΑΒΕΕ</b> Ιφιγενείας 5 ΜΕΤΑΜΟΡΦΩΣΗ (ΑΤΤΙΚΗΣ) 14451 GR
(18) Ημερομηνία Λήξης:	16-07-2025
<b>(11) Αριθμός Πιστοποιητικού Καταχώρησης Σχεδίου ή Υποδείγματος:</b>	<b>6004503</b>
(21) Αρ. Αίτησης Σχ. ή Υπ:	20200600043
<b>(73) Δικαιούχος(οι):</b>	<b>ΑΛΚΟ ΕΛΛΑΣ ΑΝΩΝΥΜΟΣ ΒΙΟΜΗΧΑΝΙΚΗ ΚΑΙ ΕΜΠΟΡΙΚΗ ΕΤΑΙΡΙΑ ΑΛΟΥΜΙΝΙΟΥ (Συντηρητική Κατάσχεση του Σχεδίου ή Υποδείγματος ΥΠΕΡ ΤΗΣ ΤΡΑΠΕΖΑΣ ΠΕΙΡΑΙΩΣ Α.Ε.)</b> ΘΕΣΗ ΚΥΡΙΑΛΛΟ ΑΣΠΡΟΠΥΡΓΟΥ ΑΤΤΙΚΗ 193 00 GR
(18) Ημερομηνία Λήξης:	09-07-2025
<b>(11) Αριθμός Πιστοποιητικού Καταχώρησης Σχεδίου ή Υποδείγματος:</b>	<b>6004504</b>
(21) Αρ. Αίτησης Σχ. ή Υπ:	20200600044
<b>(73) Δικαιούχος(οι):</b>	<b>ΑΛΚΟ ΕΛΛΑΣ ΑΝΩΝΥΜΟΣ ΒΙΟΜΗΧΑΝΙΚΗ ΚΑΙ ΕΜΠΟΡΙΚΗ ΕΤΑΙΡΙΑ ΑΛΟΥΜΙΝΙΟΥ (Συντηρητική Κατάσχεση του Σχεδίου ή Υποδείγματος ΥΠΕΡ ΤΗΣ ΤΡΑΠΕΖΑΣ ΠΕΙΡΑΙΩΣ Α.Ε.)</b> ΘΕΣΗ ΚΥΡΙΑΛΛΟ ΑΣΠΡΟΠΥΡΓΟΥ ΑΤΤΙΚΗ 193 00 GR
(18) Ημερομηνία Λήξης:	10-07-2025

<b>(11) Αριθμός Πιστοποιητικού Καταχώρησης Σχεδίου ή Υποδείγματος:</b>	<b>6004505</b>
(21) Αρ. Αίτησης Σχ. ή Υπ.:	20200600045
<b>(73) Δικαιούχος(οι):</b>	<b>ΓΛΥΚΕΡΙΑ ΔΗΜΗΤΡΙΟΥ ΧΑΡΤΑ</b> Σίφνου 7 ΘΕΣΣΑΛΟΝΙΚΗ 54638 GR
(18) Ημερομηνία Λήξης:	09-07-2025
<b>(11) Αριθμός Πιστοποιητικού Καταχώρησης Σχεδίου ή Υποδείγματος:</b>	<b>6004506</b>
(21) Αρ. Αίτησης Σχ. ή Υπ.:	20200600046
<b>(73) Δικαιούχος(οι):</b>	<b>ΤΣΑΝΤΙΛΗΣ ΔΗΜΗΤΡΙΟΥ ΤΑΚΗΣ- ΜΑΞΙΜΟΣ- ΑΛΕΞΑΝΔΡΟΣ</b> Περικλέους 27 και Φωκίωνος 16 ΑΘΗΝΑ 105 63 GR
(18) Ημερομηνία Λήξης:	09-07-2025
<b>(11) Αριθμός Πιστοποιητικού Καταχώρησης Σχεδίου ή Υποδείγματος:</b>	<b>6004507</b>
(21) Αρ. Αίτησης Σχ. ή Υπ.:	20200600047
<b>(73) Δικαιούχος(οι):</b>	<b>ΟΙΚΟΝΟΜΑΚΟΥ ΔΗΜΗΤΡΙΟΥ ΚΑΛΛΙΟΠΗ</b> 22 Οδός Οικισμού Δικαστών και Εισαγγελέων 10 ΜΑΡΑΘΩΝΑΣ 19007 GR
(18) Ημερομηνία Λήξης:	10-07-2025
<b>(11) Αριθμός Πιστοποιητικού Καταχώρησης Σχεδίου ή Υποδείγματος:</b>	<b>6004511</b>
(21) Αρ. Αίτησης Σχ. ή Υπ.:	20200600051
<b>(73) Δικαιούχος(οι):</b>	<b>ΓΑΛΗΝΟΣ ΓΕΩΡΓΙΟΣ</b> Χαλκιδικής 95 ΘΕΣΣΑΛΟΝΙΚΗ 54248 GR
(18) Ημερομηνία Λήξης:	21-07-2025
<b>(11) Αριθμός Πιστοποιητικού Καταχώρησης Σχεδίου ή Υποδείγματος:</b>	<b>6004512</b>
(21) Αρ. Αίτησης Σχ. ή Υπ.:	20200600052
<b>(73) Δικαιούχος(οι):</b>	<b>ΝΤΡΙΜ ΣΠΟΤ ΕΤΑΙΡΕΙΑ ΩΡΟΛΟΓΙΩΝ ΚΑΙ ΚΟΣΜΗΜΑΤΩΝ</b> <b>ΜΟΝΟΠΡΟΣΩΠΗ ΕΤΑΙΡΕΙΑ ΠΕΡΙΟΡΙΣΜΕΝΗΣ ΕΥΘΥΝΗΣ με δ.τ.</b> <b>ΝΤΡΙΜ ΣΠΟΤ Μ.Ε.Π.Ε.</b> Κολοκοτρώνη 5 ΝΕΟ ΨΥΧΙΚΟ (ΑΤΤΙΚΗΣ) 15451 GR
(18) Ημερομηνία Λήξης:	27-07-2025
<b>(11) Αριθμός Πιστοποιητικού Καταχώρησης Σχεδίου ή Υποδείγματος:</b>	<b>6004513</b>
(21) Αρ. Αίτησης Σχ. ή Υπ.:	20200600053
<b>(73) Δικαιούχος(οι):</b>	<b>ΔΗΜΟΥ ΑΧΙΛΛΕΑ ΝΙΚΟΛΑΟΣ</b> 32ο χλμ. Ε.Ο. Αθηνών - Λαμίας ΚΑΠΑΝΔΡΙΤΙ (ΑΤΤΙΚΗΣ) 19014 GR
(18) Ημερομηνία Λήξης:	27-07-2025

**ΜΕΡΟΣ Ε'**

*ΜΕΤΑΒΟΛΕΣ*

---

***ΑΙΤΗΣΕΙΣ/ΧΟΡΗΓΗΣΕΙΣ***

**ΜΕΡΟΣ ΣΤ'**

**ΔΙΟΡΘΩΣΕΙΣ ΚΑΙ ΕΠΑΝΑΔΗΜΟΣΙΕΥΣΕΙΣ**

---

**ΔΙΟΡΘΩΣΕΙΣ**

---

**ΟΥΔΕΜΙΑ**

---

## ΕΠΑΝΑΛΗΜΟΣΙΕΥΣΕΙΣ

---

### ΟΥΔΕΜΙΑ

**ΜΕΡΟΣ Ζ'**

*ΑΝΑΚΟΙΝΩΣΕΙΣ - ΣΥΝΔΡΟΜΕΣ*

---

**ΟΥΔΕΜΙΑ**

## ΣΥΝΔΡΟΜΕΣ ΓΙΑ ΤΟ ΕΔΒΙ

- α) Σε οπτικό δίσκο (CD), ως εξής: Τεύχη Α' και Β' μαζί ανά δίσκο..... ΕΥΡΩ 2,00
- Ετήσια συνδρομή Εσωτερικού για τα Τεύχη Α' και Β' μαζί..... ΕΥΡΩ 22,00
- Ετήσια συνδρομή Εξωτερικού για τα Τεύχη Α' και Β' μαζί..... ΕΥΡΩ 44,00
- β) Ετήσια συνδρομή για τα Τεύχη Α' και Β' μαζί σε έντυπη μορφή και σε οπτικό δίσκο (CD) ταυτόχρονα.
- Ετήσια συνδρομή Εσωτερικού..... ΕΥΡΩ 77,00
- Ετήσια συνδρομή Εξωτερικού..... ΕΥΡΩ 154,00
- γ) Ετήσια συνδρομή για την πρόσβαση και στα δύο Τεύχη του ΕΔΒΙ στις ιστοσελίδες του ΟΒΙ..... ΕΥΡΩ 0,00

Κάθε ενδιαφερόμενος μπορεί να προμηθεύεται το ΕΔΒΙ ή να ζητήσει να γίνει συνδρομητής από τον:

Οργανισμό Βιομηχανικής Ιδιοκτησίας (ΟΒΙ)  
Γιάννη Σταυρουλάκη 5 (πρώην Παντανάσσης)  
151 25 Παράδεισος Αμαρουσίου  
τηλ.: 2106828231

## SUBSCRIPTIONS FOR THE INDUSTRIAL PROPERTY BULLETIN

- a) On compact disc (CD): Volume A' and B', price per disc..... EURO 2,00
- Annual domestic subscription for both Volumes (A' and B')..... EURO 22,00
- Annual foreign subscription for both Volumes (A' and B')..... EURO 44,00
- b) Annual subscription for both Volumes (A' and B') in printed form  
and on compact disc (CD) simultaneously.
- Annual domestic subscription..... EURO 77,00
- Annual foreign subscription..... EURO 154,00
- c) Annual subscription for access to both Volumes (A' and B')  
displayed on the OBI's website pages..... EURO 0,00

For bulletin purchasing or subscription information, please contact:

5, Gianni Stavroulaki str. (former Pandanassis str.)  
151 25 Paradissos Amarousiou  
Athens - Greece  
Tel.:+30(210)6828231